

INSTRUKCJE BEZPIECZEŃSTWA

NALEŻY PRZECZYTAĆ I ŚCIŚLE PRZESTRZEGAĆ

Przed przystąpieniem do użytkowania urządzenia należy zapoznać się instrukcjami bezpieczeństwa. Przechowywać w podręcznym miejscu w celu korzystania w przyszłości.

W niniejszej instrukcji oraz na samym urządzeniu znajdują się ważne ostrzeżenia dotyczące bezpieczeństwa, które należy zawsze uwzględniać. Producent urządzenia nie ponosi odpowiedzialności za jakiegokolwiek szkody wynikłe z nieprzestrzegania niniejszych instrukcji bezpieczeństwa, nieprawidłowego użytkowania urządzenia lub niewłaściwego ustawienia elementów sterujących.

⚠ Małe dzieci (0-3 lat) nie powinny przebywać w pobliżu urządzenia. Dzieci (3-8 lat) nie powinny przebywać w pobliżu urządzenia bez stałego nadzoru. Dzieci w wieku 8 lat i starsze, osoby o ograniczonej sprawności fizycznej, sensorycznej lub umysłowej oraz osoby bez odpowiedniego doświadczenia i wiedzy mogą korzystać z urządzenia wyłącznie pod nadzorem lub po otrzymaniu odpowiednich instrukcji dotyczących bezpiecznego użytkowania urządzenia oraz pod warunkiem, że rozumieją zagrożenia związane z obsługą urządzenia. Nie pozwalać, by dzieci bawiły urządzeniem. Dzieci nie mogą czyścić ani konserwować urządzenia bez nadzoru.

⚠ **OSTRZEŻENIE:** Urządzenie i jego dostępne części mogą podczas pracy silnie się nagrzewać. Unikać dotykania elementów grzejnych. Dzieci do lat 8 nie mogą znajdować się w pobliżu urządzenia bez stałego nadzoru.

⚠ Nigdy nie pozostawiać urządzenia bez nadzoru podczas procesu suszenia żywności. Jeśli urządzenie nadaje się do stosowania sondy, używaj tylko sondy temperaturowej zalecanej dla tego piekarnika – ryzyko pożaru.

⚠ Ścierki kuchenne i inne łatwopalne materiały powinny być przechowywane z dala od urządzenia, dopóki wszystkie jego podzespoły całkowicie nie ostygną – ryzyko pożaru. Należy zawsze zachowywać czujność podczas pieczenia pokarmów bogatych w tłuszcze, olej lub podczas dodawania napojów alkoholowych – ryzyko pożaru. Do wyjmowania patelni i innych akcesoriów należy używać rękawic kuchennych. Na koniec pieczenia należy ostrożnie otworzyć drzwi piekarnika, aby przed uzyskaniem do niego dostępu umożliwić stopniowe ujście gorącego powietrza lub pary – ryzyko oparzeń. Nie zakłócać przepływu gorącego powietrza z przodu piekarnika – ryzyko pożaru.

⚠ Aby uniknąć uderzenia w drzwi piekarnika, zachować ostrożność, gdy są one otwarte lub skierowane w dół.

DOZWOLONE ZASTOSOWANIE

⚠ **OSTROŻNIE:** Urządzenie nie jest przeznaczone do obsługi za pomocą zewnętrznego urządzenia przełączającego, np. timera, ani niezależnego systemu zdalnego sterowania.

⚠ To urządzenie jest przeznaczone do użytku w gospodarstwach domowych oraz do podobnych zastosowań, takich jak: kuchnie dla pracowników w sklepach, biurach i innych środowiskach roboczych; gospodarstwa rolne; wykorzystanie przez klientów w hotelach, motelach oraz innych obiektach mieszkalnych.

⚠ Wszelkie inne zastosowania (np. ogrzewanie pomieszczeń) są zabronione.

⚠ Urządzenie nie jest przeznaczone do użytku przemysłowego. Urządzenia nie należy używać na zewnątrz.

⚠ Nie przechowywać materiałów wybuchowych ani substancji łatwopalnych (np. paliwa lub puszek z aerozolem) wewnątrz lub w pobliżu urządzenia – ryzyko pożaru.

INSTALACJA URZĄDZENIA

⚠ Urządzenie musi być przytrzymywane i montowane przez co najmniej dwie osoby – ryzyko obrażeń. W celu odpakowania i instalacji używać rękawic ochronnych – ryzyko skaleczenia.

⚠ Instalacja, podłączenie źródła wody (jeśli występuje) i zasilania oraz wszelkie naprawy muszą być wykonywane przez wykwalifikowanego technika. Nie naprawiać ani nie wymieniać żadnej części urządzenia, jeśli nie jest to wyraźnie dozwolone w instrukcji obsługi. Nie należy pozwalać dzieciom zbliżać się do miejsca instalacji. Po rozpakowaniu urządzenia należy sprawdzić, czy nie zostało uszkodzone podczas transportu. W przypadku problemów należy skontaktować się ze sprzedawcą lub najbliższym serwisem technicznym. Po instalacji zbędne opakowanie (elementy z plastiku, styropianu, itd.) należy umieścić w miejscu niedostępnym dla dzieci – ryzyko uduszenia. Przed przystąpieniem do jakichkolwiek czynności montażowych urządzenie należy odłączyć od źródła zasilania – ryzyko porażenia prądem. Podczas instalacji upewnić się, że urządzenie nie może uszkodzić przewodu zasilającego – ryzyko pożaru lub porażenia prądem. Urządzenie można uruchomić dopiero po zakończeniu instalacji.

⚠ Przed wstawieniem urządzenia przyciąć szafkę i usunąć trociny i wióry. Nie blokować minimalnego

odstępu pomiędzy blatem roboczym a górną krawędzią piekarnika – ryzyko oparzeń.

Nie wyjmować piekarnika ze styropianowej podstawy do czasu instalacji.

⚠ Po zainstalowaniu dolna część urządzenia nie powinna być już dostępna – ryzyko oparzeń.

⚠ Nie umieszczać urządzenia za dekoracyjnymi drzwiczkami – ryzyko pożaru.

OSTRZEŻENIA DOTYCZĄCE ELEKTRYCZNOŚCI

⚠ Tabliczka znamionowa znajduje się na przedniej krawędzi kuchenki (jest widoczna przy otwartych drzwiczkach).

⚠ Musi istnieć możliwość odłączenia urządzenia od źródła zasilania poprzez wyjęcie wtyczki, jeśli jest ona dostępna, lub za pomocą przełącznika wielobiegowego zainstalowanego przy gnieździe zasilania, zgodnie z obowiązującymi normami; urządzenie musi także posiadać uziemienie zgodne z obowiązującymi krajowymi standardami bezpieczeństwa elektrycznego.

⚠ Nie stosować przedłużaczy, rozdzielaczy i złączy pośrednich. Po zakończeniu instalacji użytkownik nie powinien mieć dostępu do podzespołów elektrycznych urządzenia. Nie korzystać z urządzenia na boso lub będąc mokrym. Nie uruchamiać urządzenia, jeśli kabel zasilający lub wtyczka są uszkodzone, nie działa ono prawidłowo lub zostało uszkodzone bądź upuszczone.

⚠ Jeśli przewód zasilający jest uszkodzony, jego wymiana na identyczny powinna być przeprowadzona przez producenta, pracownika serwisu lub inną podobnie wykwalifikowaną osobę w celu uniknięcia niebezpieczeństwa – ryzyko porażenia prądem.

⚠ W przypadku konieczności wymiany przewodu zasilającego należy skontaktować z autoryzowanym serwisem technicznym.

CZYSZCZENIE I KONSERWACJA

⚠ **OSTRZEŻENIE:** Przed przystąpieniem do czynności konserwacyjnych należy sprawdzić, czy urządzenie zostało wyłączone i odłączone od źródła zasilania – ryzyko porażenia prądem; Nigdy nie należy stosować urządzeń czyszczących parą – ryzyko porażenia prądem.

⚠ Do czyszczenia szyby w drzwiach nie używać środków ściernych ani metalowych skrobaków, ponieważ mogą one zarysować powierzchnię i spowodować pęknięcie szyby.

⚠ Przed czyszczeniem lub przeprowadzeniem czynności konserwacyjnych upewnić się, że urządzenie ostygło. – ryzyko oparzeń.

⚠ **OSTRZEŻENIE:** Wyłączyć urządzenie przed wymianą lampy – ryzyko porażenia prądem.

UTYLIZACJA OPAKOWANIA

Materiał, z którego wykonano opakowanie, w 100% nadaje się do recyklingu i jest oznaczony symbolem ♻. Części opakowania nie należy wyrzucać, lecz zutylizować zgodnie z przepisami określonymi przez lokalne władze.

UTYLIZACJA URZĄDZEŃ AGD

Urządzenie zostało wykonane z materiałów nadających się do recyklingu lub do ponownego użycia. Urządzenie należy utylizować zgodnie z miejscowymi przepisami dotyczącymi gospodarki odpadami. Aby uzyskać więcej informacji na temat utylizacji, odzyskiwania oraz recyklingu urządzeń AGD, należy skontaktować się z odpowiednim lokalnym urzędem, punktem skupu złomu AGD lub sklepem, w którym zakupiono urządzenie. To urządzenie zostało oznaczone jako zgodne z europejską dyrektywą 2012/19/UE dotyczącą zużytego sprzętu elektrycznego i elektronicznego (WEEE). Właściwa utylizacja urządzenia pomoże zapobiec ewentualnym negatywnym skutkom dla środowiska oraz zdrowia ludzkiego.

Symbol  na urządzeniu lub w dołączonej do niego dokumentacji oznacza, że urządzenia nie wolno traktować jak zwykłego odpadu domowego. Należy je przekazać do punktu zajmującego się utylizacją i recyklingiem urządzeń elektrycznych i elektronicznych.

WSKAZÓWKI DOTYCZĄCE OSZCZĘDZANIA ENERGII

Piekarnik należy wstępnie nagrzewać jedynie w przypadkach, w których jest to zalecane w tabeli pieczenia lub w przepisie. Używać ciemnych lub emaliowanych na czarno form do pieczenia, gdyż lepiej pochłaniają ciepło. Jeśli potrawy wymagają dłuższego czasu, nadal będą się piekły, pomimo wyłączenia piekarnika.

DEKLARACJA ZGODNOŚCI Z EKOPROJEKTEM

To urządzenie spełnia wymogi dotyczące ekoprojektu określone w Rozporządzeniach Komisji nr 65/2014 i 66/2014, zgodnie z Normą Europejską EN 60350-1.

PRZEWODNIK UŻYTKOWNIKA



DZIĘKUJEMY ZA ZAKUP PRODUKTU WHIRLPOOL

Aby móc korzystać z programu kompleksowej pomocy i wsparcia, należy zarejestrować swój produkt na stronie www.whirlpool.eu/register



Zasady bezpieczeństwa oraz Instrukcję obsługi i konserwacji urządzenia można pobrać, odwiedzając naszą stronę docs.whirlpool.eu i postępując zgodnie ze wskazówkami zamieszczonymi na odwrocie tej broszury.



Przed użyciem urządzenia prosimy o uważne przeczytanie Zasad bezpieczeństwa i ochrony zdrowia.

OPIS PRODUKTU

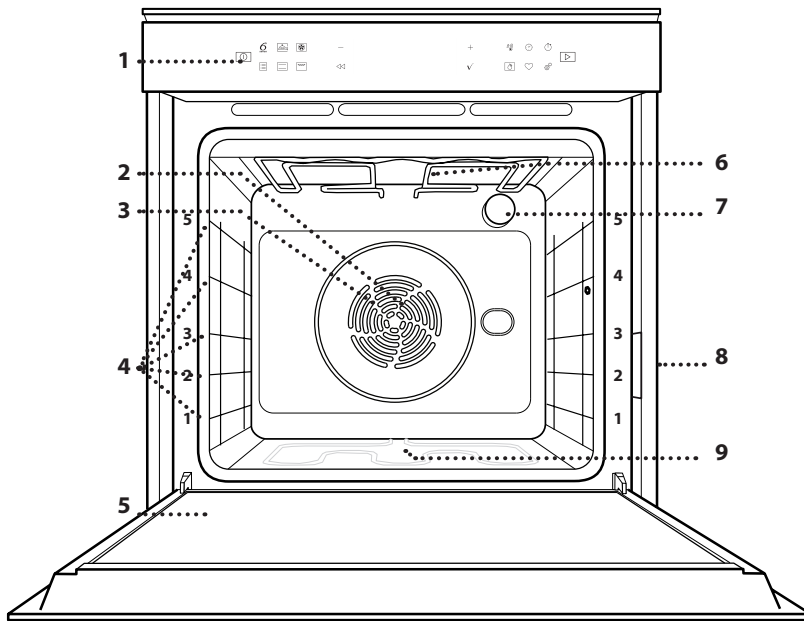

1. Pulpit sterujący
2. Wentylator
3. Grzałka okrągła (niewidoczna)
4. Prowadnice półek (poziom jest zaznaczony na froncie piekarnika)
5. Drzwiczki
6. Grzałka górna / grill
7. Oświetlenie
8. Tabliczka znamionowa (nie usuwać)
9. Dolna grzałka (niewidoczna)

OPIS PANELU STEROWANIA

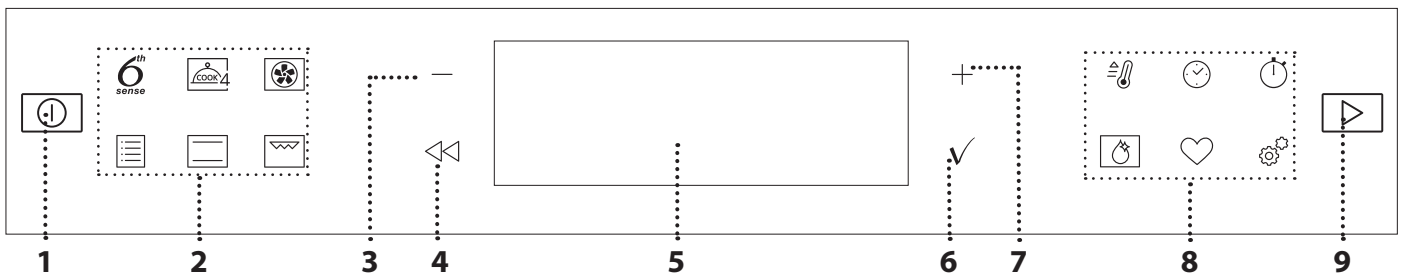

1. WŁĄCZANIE/WYŁĄCZANIE (ON/OFF)

Do włączania lub wyłączenia kuchenki mikrofalowej, a także wyłączenia lub wstrzymania wykonywania funkcji.

2. BEZPOŚREDNI DOSTĘP DO FUNKCJI

Aby uzyskać szybki dostęp do funkcji i głównego menu.

3. PRZYCIISK NAWIGACYJNY MINUS

Aby przewijać menu oraz zmniejszać ustawienia i wartości funkcji.

4. POWRÓT

Aby wrócić do poprzedniego ekranu.

Aby zmieniać ustawienia podczas gotowania.

5. WYŚWIETLACZ

Do potwierdzania wyboru danej funkcji lub ustawień.

6. POTWIERDZIĆ

Do potwierdzania wyboru danej funkcji lub ustawień.

7. PRZYCIISK NAWIGACYJNY PLUS

Aby przewijać menu oraz zwiększać ustawienia i wartości funkcji.

8. OPCJE / BEZPOŚREDNI DOSTĘP DO FUNKCJI

Aby uzyskać szybki dostęp do funkcji, czasu trwania, ustawień i ulubionych.

9. START

Do włączania funkcji z użyciem specjalnych lub podstawowych ustawień.

AKCESORIA

RUSZT

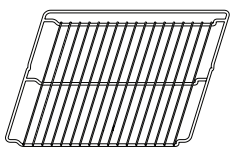

Służy do pieczenia potraw lub jako miejsce do położenia patelni, form do pieczenia i innych naczyń żaroodpornych

BLACHA NA ŚCIEKAJĄCY TŁUSZCZ

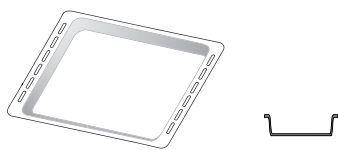

Do stosowania jako blacha do pieczenia mięsa, ryb, warzyw, focaccii itp. lub w przypadku umieszczenia pod rusztem, do zbierania ociekającego tłuszczu i soków.

BLACHA DO PIECZENIA

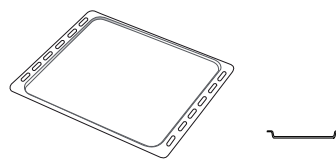

Służy do pieczenia wszelkiego rodzaju ciast i chleba oraz mięsa, ryb w folii itd.

WYSUWANE PROWADNICE *

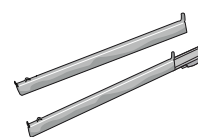

Ułatwiają wkładanie i wyjmowanie akcesoriów.

* Dostępne tylko w wybranych modelach

Liczba i rodzaj akcesoriów może różnić się w zależności od zakupionego modelu.

Dodatkowe akcesoria można nabyć oddzielnie w serwisie.

UMIESZCZANIE RUSZTU I INNYCH AKCESORIÓW

Umieścić ruszt poziomo, wsuwając go między pręty drabinki na blachy i pilnując, aby strona z zawiniętym brzegiem była skierowana ku górze.

Inne akcesoria, takie jak blacha na ściekający tłuszcz czy blacha do pieczenia, są wsuwane poziomo, w taki sam sposób jak ruszt.

WYJMOWANIE I PONOWNY MONTAŻ PROWADNIC

- Aby wyjąć prowadnice półek, należy je podnieść i następnie delikatnie wyciągnąć dolną część z miejsca zamocowania: Teraz można wyjąć prowadnice.
- Aby z powrotem włożyć prowadnice półek, najpierw trzeba je umieścić w górnym miejscu zamocowania. Trzymając prowadnice uniesione ku górze, wsunąć je do piekarnika, a następnie opuścić do dolnego miejsca zamocowania.

MONTOWANIE WYSUWANYCH PROWADNIC (JEŚLI TA OPCJA JEST DOSTĘPNA)

Zdemontować z piekarnika drabinki na blachy i zdjąć plastikowe zabezpieczenie z przesuwnych szyn.

Zamocować górny zacisk szyny do prowadnicy półki i przesunąć ją wzdłuż tak daleko, jak to możliwe. Opuścić drugi zacisk tak, aby znalazł się w odpowiednim miejscu. Aby zabezpieczyć prowadnicę, należy docisnąć mocno dolną część zacisku do prowadnicy półki. Sprawdzić, czy szyny przesuwają się swobodnie. Powtórzyć powyższe czynności dla drugiej prowadnicy półki na tym samym poziomie.

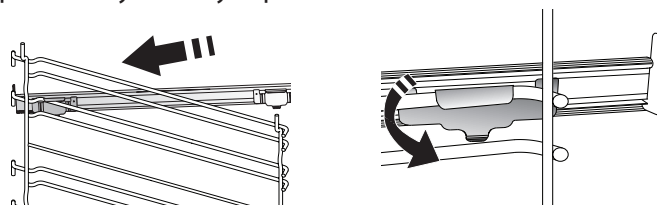

Uwaga: Wsuwane prowadnice mogą być zamontowane na dowolnym poziomie

FUNKCJE

6th
sense

6th SENSE

Umożliwia to w pełni automatyczne przyrządzanie wszystkich rodzajów potraw (lasagna, mięso, ryby, warzywa, ciasta i ciastka, ciastka solne, chleb, pizza).

Aby najlepiej wykorzystać możliwości tej funkcji, należy stosować się do wskazówek zawartych w danej tabeli gotowania.



FUNKCJE COOK 4

Do pieczenia różnych potraw w tej samej temperaturze, jednocześnie na czterech poziomach. Funkcja tej można używać do pieczenia ciasteczek, ciast, okrągłej pizzy (również mrożonej) oraz do przygotowywania całych posiłków. Należy postępować zgodnie ze wskazówkami z tabeli pieczenia, aby uzyskać najlepsze rezultaty.



TERMOOBIEG

Do pieczenia różnych potraw w tej samej temperaturze, jednocześnie na kilku półkach (maksymalnie trzech). Funkcja ta pozwala na pieczenie bez wzajemnego przenikania się zapachów pieczonych potraw.



TYPOWE FUNKCJE

• PIECZ. KONWEK.

Do pieczenia mięsa, ciast z nadzieniem tylko na jednej półce.

• TURBO GRILL

Do pieczenia dużych kawałków mięsa (udziec, rostbef, kurczak). Zalecamy zastosowanie blachy na ściekający tłuszcz: Blachę na ściekający tłuszcz można umieścić na dowolnym poziomie poniżej blachy do pieczenia i nalać do niej ok. 500 ml wody pitnej.

• WYPIEK Z MROŻ.

Funkcja automatycznie dobiera optymalną temperaturę oraz tryb pieczenia dla 5 różnych kategorii gotowych dań mrożonych. Nie trzeba wstępnie nagrzewać piekarnika.

• FUNKCJE SPECJALNE

» MAXI COOKING

Do pieczenia dużych kawałków mięsa (powyżej 2,5 kg). Zaleca się obrócenie mięsa podczas pieczenia w celu zapewnienia równomiernego przyrumienienia z obu stron. Od czasu do czasu należy podlać mięso, aby nie dopuścić do jego nadmiernego wysuszenia.

» WYRASTANIE

Zapewnia optymalne wyrastanie różnych rodzajów ciast. Aby zachować wysoką jakość wyrastania ciasta, nie należy włączać tej funkcji, kiedy urządzenie jest wciąż gorące po poprzednim cyklu pieczenia.

» ROZMRAŻANIE

Do przyspieszania rozmrażania artykułów spożywczych. Zaleca się umieszczenie potrawy na środkowym poziomie. Zaleca się pozostawienie potrawy w opakowaniu, aby zapobiec wysuszeniu jej powierzchni.

» KEEP WARM

Pozwala utrzymać ciepło i chrupkość świeżo przyrządzonych potraw.

» WYM. OBIEG ECO

Do pieczenia nadziewanych kawałków mięsa i filetów na jednej półce. Potrawy są zabezpieczone przed nadmiernym wysychaniem, dzięki delikatnemu, przerywanemu obiegowi powietrza. Jeżeli funkcja ECO jest włączona, światło kontrolki pozostaje zgaszone przez cały czas pieczenia. Aby skorzystać z funkcji ECO i tym samym zoptymalizować zużycie energii, drzwiczki piekarnika nie powinny być otwierane, dopóki potrawa nie będzie gotowa.



KONWENCJONALNE

Do pieczenia dowolnego rodzaju potraw na jednym poziomie.



GRILL

Do grillowania antrykotu, szaszłyków, kiełbasek, do zapiekania warzyw lub do przyrumieniania pieczywa. Podczas grillowania mięsa zaleca się stosowanie blachy na ściekający tłuszcz: Blachę na ściekający tłuszcz można umieścić na dowolnym poziomie poniżej blachy do pieczenia i nalać do niej ok. 500 ml wody pitnej.



SZYBKIE NAGRZEW.

W celu szybkiego nagrzania piekarnika.



CZASOMIERZE

Do edycji wartości czasowych funkcji.



MINUTNIK

Do liczenia czasu bez konieczności uruchamiania żadnej funkcji.



SMART CLEAN

Usuwanie zanieczyszczeń ułatwia działanie pary wodnej, uwalnianej w specjalnym procesie czyszczenia w niskiej temperaturze. Na dno piekarnika wlać 200 ml pitnej wody i uruchomić funkcję, upewniając się że piekarnik jest zimny.



ULUBIONE

Aby odtworzyć listę 10 ulubionych funkcji.



USTAWIENIA

Do zmiany ustawień urządzenia.

Gdy tryb ECO jest aktywny, jasność wyświetlacza zostaje zmniejszona w celu zredukowania zużycia energii, a po upływie 1 min światło wyłącza się. Wyświetlacz włączy się ponownie automatycznie, gdy tylko zostanie wciśnięty któryś z przycisków.

Kiedy opcja "DEMO" jest włączona ("On"), wszystkie polecenia są aktywne, a wszystkie menu są dostępne, ale piekarnik nie nagrzewa się. Aby wyłączyć ten tryb, należy przejść do "DEMO" z menu "USTAWIENIA" i wyłączyć ("Off").

Po wybraniu opcji "UST. FABRYCZNE" urządzenie wyłącza się i powraca do pierwszego uruchomienia. Wszystkie ustawienia użytkownika zostają anulowane.

PIERWSZE UŻYCIE

1. WYBÓR JĘZYKA

Przy pierwszym uruchomieniu urządzenia należy wybrać język i czas: Na wyświetlaczu pojawi się "English".

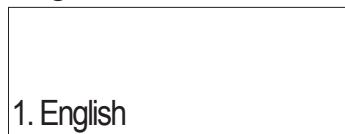

Wcisnąć **+** lub **-**, aby przewinąć listę dostępnych języków i wybrać żądany język.

Aby potwierdzić wybór, należy wcisnąć **✓**.

Uwaga: Można dokonać późniejszej zmiany języka, wybierając "JĘZYK" w menu "USTAWIENIA", dostępny po naciśnięciu przycisku .

2. USTAWIENIE ŻUŻYCIA ENERGII

Piekarnik jest zaprogramowany tak, aby zużywać energię elektryczną w stopniu zgodnym z poborem mocy przez domową instalację elektryczną, większym niż 3 kW (16): Jeśli w gospodarstwie domowym wykorzystywana jest mniejsza moc, należy zmniejszyć tę wartość (13).



Naciśnąć **+** lub **-** aby wybrać 16 „High” (Wysoki) lub 13 „Low” (Niski), a następnie nacisnąć **✓**, aby potwierdzić.

CODZIENNA EKSPLOATACJA

1. WYBÓR FUNKCJI

Aby włączyć kuchenkę, wcisnąć : Na wyświetlaczu pokaże się ostatnio używana główna funkcja lub menu główne.

Funkcje można wybierać, naciskając ikonę jednej z głównych funkcji lub przewijając menu: Aby wybrać pozycję z menu (na wyświetlaczu pojawi się pierwsza dostępna pozycja), nacisnąć przycisk **+** lub **-**, aby wybrać żądaną pozycję, a następnie nacisnąć przycisk **✓**, aby potwierdzić.

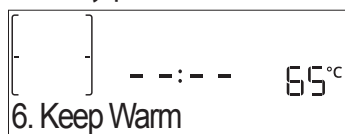

2. USTAWIENIE FUNKCJI

Po wybraniu żądanej funkcji można zmienić jej ustawienia. Na wyświetlaczu będą pojawiać się kolejno ustawienia, które można zmieniać. Wciśnięcie **◀** pozwala ponownie zmienić poprzednie ustawienie.

TEMPERATURA / POZIOM GRILLA



Gdy na ekranie miga wartość, wcisnąć **+** lub **-**, by

3. USTAWIENIE CZASU

Po dokonaniu wyboru mocy należy ustawić bieżący czas: Na wyświetlaczu będą migać dwie cyfry godziny.

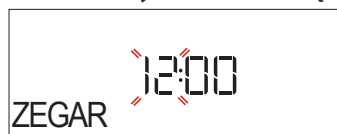

Wcisnąć **+** lub **-**, aby ustawić bieżącą godzinę, po czym wcisnąć **✓**: Na wyświetlaczu będą migać dwie cyfry minut. Wcisnąć **+** lub **-**, aby ustawić minuty, po czym wcisnąć **✓** w celu potwierdzenia.

Uwaga: W przypadku dłuższej przerwy w dostawie prądu może zająć potrzeba ponownego ustawienia czasu. Wybrać "ZEGAR" w menu "USTAWIENIA", dostępny po naciśnięciu przycisku .

4. ROZGRZANIE PIEKARNIKA

Nowe urządzenie może mieć wyczuwalny zapach, który jest pozostałością po produkcji: jest to zjawisko normalne. Dlatego przed przystąpieniem do przygotowywania potraw zalecamy rozgrzanie piekarnika „na pusto”, co ułatwi pozbycie się tego zapachu. Należy wyjąć z komory urządzenia wszystkie kartony zabezpieczające i zdjąć przezroczystą folię, a także usunąć wszystkie znajdujące się w niej akcesoria. Rozgrzać piekarnik do 200 °C i pozostawić włączony na około jedną godzinę, najlepiej przy użyciu funkcji z obiegiem powietrza (np. „Termoobieg” lub „Piec. konwekcyjne”).

Uwaga: Po pierwszym użyciu urządzenia zaleca się przewietrzyć pomieszczenie.



ją zmienić, a następnie nacisnąć **✓**, by potwierdzić i przejść do kolejnych ustawień (jeśli to możliwe).

W ten sam sposób można ustawić poziom grillowania: Istnieją trzy zdefiniowane poziomy mocy dla grillowania: 3 (wysoki), 2 (średni), 1 (niski).

Uwaga: Po włączeniu funkcji można zmienić temperaturę/ poziom grillowania za pomocą **+** lub **-**.

CZAS TRWANIA



Gdy na ekranie miga ikona , wcisnąć **+** lub **-**, by ustawić wybrany czas gotowania i potwierdzić, wciskając **✓**. Jeśli użytkownik chce przyrządzić potrawę samodzielnie (bez określania czasu), nie ma potrzeby ustawiania czasu gotowania/pieczenia: Wcisnąć **✓** lub , aby zatwierdzić i aktywować funkcję. Wybór tego trybu uniemożliwia zaprogramowanie opóźnionego startu.

Uwaga: Można zmienić czas ustawiony w trakcie gotowania, naciskając : Wcisnąć **+** lub **-**, aby dostosować wartość i zatwierdzić, naciskając **✓**.

KONIEC (OPÓŹNIONY START)

Dla wielu funkcji po ustawieniu czasu gotowania/pieczczenia można opóźnić włączenie się funkcji poprzez zaprogramowanie czasu jej zakończenia. Gdy ikona  miga, wyświetlacz pokazuje czas zakończenia pieczenia.

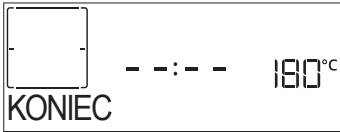

Wcisnąć **+** lub **-**, aby ustawić żądany czas zakończenia pieczenia, a następnie wcisnąć **✓**, aby zatwierdzić i uruchomić funkcję. Włożyć potrawę do komory i zamknąć drzwiczki: Funkcja włączy się automatycznie po upływie czasu obliczonego tak, aby cykl pieczenia zakończył się o ustalonej godzinie.

Uwaga: Programowanie czasu opóźnienia gotowania/pieczczenia powoduje wyłączenie fazy wstępnego nagrzewania: Piekarnik osiągnie żądaną temperaturę stopniowo, co oznacza, że czas pieczenia będzie nieznacznie dłuższy niż ten podany w tabeli pieczenia. W trakcie oczekiwania można nacisnąć **+** lub **-**, aby ponownie dostosować czas zakończenia, lub wcisnąć **⏪**, aby zmienić inne ustawienia. Wcisnąc  w celu wyświetlenia informacji, możliwe jest przejście od czasu zakończenia do czasu trwania.

6th SENSE

Te funkcje automatycznie wybierają optymalny tryb gotowania, opiekania, temperaturę i czas trwania dla wszystkich dostępnych potraw.

Jeśli jest to konieczne, wystarczy jedynie wskazać cechy produktu i cieszyć się wspaniałym efektem.

CIĘŻAR / WYSOKOŚĆ (WARSTWY OKRĄGLYCH TACEK)



Aby poprawnie ustawić funkcję, należy kierować się wskazówkami na wyświetlaczu. Gdy pojawi się odpowiedni komunikat, wcisnąć **+** lub **-**, aby ustawić żądaną wartość, po czym zatwierdzić przyciskiem **✓**.

WYPIECZENIE / PRZYRUMIENIANIE

Niektóre funkcje 6th Sense umożliwiają dostosowanie stopnia dogotowania potrawy.





Aby kontynuować, nacisnąć **+** lub **-**, żeby wybrać żądany poziom wypieczenia od surowego (-1) do dobrze wypieczonego (+1). Wcisnąć **✓** lub , aby zatwierdzić i aktywować funkcję.

W ten sam sposób, tam gdzie jest to dozwolone, w niektórych funkcjach 6th Sense, można regulować poziom przyrumieniania w zakresie od niskiego (-1) do wysokiego (+1).

3. ROZPOCZĘCIE DZIAŁANIA FUNKCJI

W dowolnym momencie, jeśli ustawienia początkowe są odpowiednie lub po zaprogramowaniu żądanych ustawień, wcisnąć  w celu aktywowania funkcji.

Po wciśnięciu  w fazie opóźnienia piekarnik pominie tę fazę i natychmiast uruchomi funkcję.

Uwaga: Po wybraniu danej funkcji, wyświetlacz zaproponuje najbardziej odpowiedni poziom dla każdej z nich. W dowolnym momencie można zatrzymać aktywowaną funkcję, wciskając przycisk .

Jeśli piekarnik jest gorący, a funkcja wymaga konkretnej temperatury maksymalnej, na wyświetlaczu pojawi się komunikat. Wcisnąć **⏪**, aby powrócić do poprzedniego ekranu i wybrać inną funkcję lub poczekać do całkowitego ostygnięcia.

4. NAGRZEWANIE

Niektóre funkcje posiadają fazę wstępnego nagrzewania: Po włączeniu funkcji wyświetlacz pokazuje, że faza wstępnego nagrzewania jest aktywna.



Po zakończeniu tej funkcji urządzenie wyda sygnał dźwiękowy, a na wyświetlaczu pojawi się komunikat, że piekarnik osiągnął ustawioną wartość temperatury wymagającą wypełnienia polecenia „UMIEŚĆ POTRAWĘ”. W tym momencie należy otworzyć drzwiczki, włożyć potrawę do piekarnika, zamknąć drzwiczki i rozpocząć pieczenie.

Uwaga: Umieszczenie potraw w piekarniku przed końcem procesu wstępnego nagrzewania może mieć wpływ na jakość przygotowywanych potraw. Otwarcie drzwiczek w trakcie fazy wstępnego nagrzewania przerwie nagrzewanie piekarnika.

Czas pieczenia nie zawiera fazy wstępnego nagrzewania. Zawsze można zmienić żądaną temperaturę za pomocą **+** lub **-**.

5. WSTRZYMANIE GOTOWANIA / PIECZENIA / DODAWANIE SKŁADNIKA LUB OBRÓCENIE POTRAWY

Po otwarciu drzwiczek pieczenie zostanie chwilowo wstrzymane poprzez dezaktywowanie elementów grzejących. Aby wznowić proces gotowania, zamknąć drzwiczki.

Niektóre funkcje 6th Sense wymagają obracania potrawy podczas pieczenia.

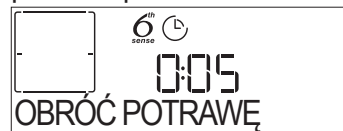

Urządzenie wyda sygnał dźwiękowy, a na wyświetlaczu pojawi się wskazówka mówiąca o konieczności wykonania czynności. Otworzyć drzwiczki, wykonać czynność wskazaną na wyświetlaczu i zamknąć drzwiczki, po czym kontynuować gotowanie.

W ten sam sposób, 10% czasu przed końcem przyrządzania, piekarnik podpowiada sprawdzenie potrawy.





Urządzenie wyda sygnał dźwiękowy, a na wyświetlaczu pojawi się wskazówka mówiąca o konieczności wykonania czynności. Sprawdzić potrawę, zamknąć drzwiczki i wznowić przyrządzanie.

Uwaga: Aby pominąć te czynności, wcisnąć . W przeciwnym razie, jeśli po upływie określonego czasu nie zostanie wykonana żadna czynność, piekarnik będzie kontynuował przyrządzanie.

6. KONIEC GOTOWANIA

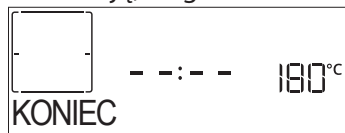
Sygnal dźwiękowy i wskazanie na wyświetlaczu oznaczają, że gotowanie zostało zakończone.





Nacisnąć , żeby kontynuować pieczenie w trybie ręcznym (bez ustawiania czasu trwania) lub nacisnąć , żeby wydłużyć czas pieczenia, ustawiając nową wartość. W obu przypadkach wartości gotowania zostaną zachowane.

PRZYRUMIENIANIE

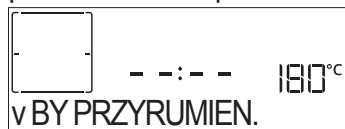
Niektóre funkcje piekarnika pozwalają na przyrumienienie potrawy poprzez włączenie funkcji grill po zakończeniu pieczenia.







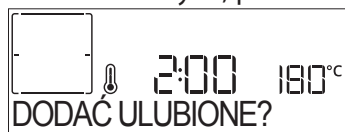

Gdy na wyświetlaczu pojawi się odpowiedni komunikat, w razie potrzeby nacisnąć , aby rozpocząć pięciominutowy cykl przyrumieniania. W każdym momencie można zatrzymać czas, wciskając przycisk , aby wyłączyć piekarnik.

ULUBIONE

Po zakończeniu gotowania na wyświetlaczu zostanie wyświetlony komunikat z prośbą o zapisanie funkcji na liście ulubionych, pod numerem od 1 do 10.







Chcąc zapamiętać jakąś funkcję jako ulubioną i zapisać bieżące ustawienia do wykorzystania w przyszłości, należy nacisnąć , aby ignorować nacisnąć .

Po wciśnięciu  wcisnąć  lub , aby wybrać numer pozycji i zatwierdzić przyciskiem .

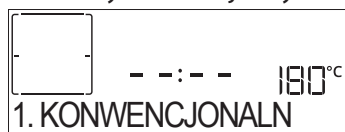
Uwaga: Jeśli pamięć jest pełna lub dany numer został już wykorzystany, należy zatwierdzić nadpisanie poprzedniej funkcji na danym numerze.

Aby w późniejszym czasie wywołać zapisane funkcje, nacisnąć : Na wyświetlaczu pojawi się lista ulubionych funkcji użytkownika.





Za pomocą  lub  wybrać funkcję, zatwierdzić, naciskając , a następnie nacisnąć , aby uaktywnić.

FUNKCJA SMARTCLEAN (INTELIAGENTNE ZMYWANIE)

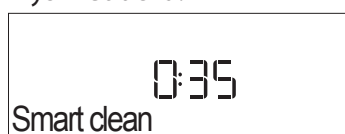
Nacisnąć , żeby wyświetlić "Smart Clean" na wyświetlaczu.





Nacisnąć , żeby aktywować funkcję: wyświetlacz wyświetli monit o wykonanie wszystkich czynności

niezbędnych do uzyskania najlepszych wyników czyszczenia: Podążać za wskazówkami i po zakończeniu nacisnąć . Po zakończeniu wszystkich czynności, jeśli zachodzi taka konieczność, nacisnąć , żeby aktywować cykl czyszczenia.



Uwaga: W trakcie cyklu czyszczenia zaleca się nie otwierać drzwiczek piekarnika. W przeciwnym razie wydostająca się z komory piekarnika para wodna może negatywnie wpłynąć na rezultat czyszczenia.

Po zakończeniu cyklu czyszczenia na wyświetlaczu zacznie migać odpowiedni komunikat. Należy pozostawić piekarnik do ostygnięcia, a następnie przetrzeć i osuszyć jego wewnętrzne powierzchnie za pomocą ściereczki lub gąbki.

MINUTNIK

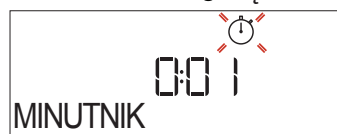
Kiedy urządzenie jest wyłączone, wyświetlacz może służyć za czasomierz. Aby włączyć tę funkcję, należy upewnić się, że kuchenka jest wyłączona, i nacisnąć  lub : Ikona  będzie migać na wyświetlaczu.



Nacisnąć  lub , by ustawić żądany czas, a następnie wcisnąć , by rozpocząć odliczanie czasu.



Gdy tylko minutnik zakończy odliczanie wybranego czasu, na wyświetlaczu pojawi się komunikat i rozlegnie się sygnał dźwiękowy.

Uwaga: Minutnik nie włącza żadnego z cykli gotowania. Nacisnąć  lub , by zmienić czas ustawiony w timerze.

Gdy minutnik jest aktywny, można także wybrać i włączyć funkcję.

Nacisnąć , aby włączyć piekarnik, a następnie wybrać żądaną funkcję.

Po uruchomieniu funkcji czasomierz będzie niezależnie kontynuował odliczanie, bez ingerencji w działanie samej funkcji.

































Uwaga: W trakcie tej fazy minutnik nie wyświetla się (widać jedynie ikonę ) , ale kontynuuje odliczanie w tle. Aby przywrócić ekran minutnika, wcisnąć , przerywając obecnie aktywną funkcję.

BLOK. KLAWIATURY

Aby zablokować przyciski, wcisnąć i przytrzymać  przez co najmniej pięć sekund. Powtórzenie tej procedury spowoduje zdjęcie blokady klawiatury.



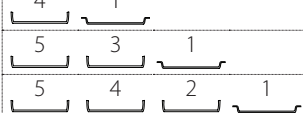

Uwaga: Funkcję tę można włączyć również podczas przygotowywania potrawy. Ze względów bezpieczeństwa w każdym momencie piekarnik można wyłączyć, wciskając .

KATEGORIE ŻYWNOCICI		SUGEROWANA ILOŚĆ	OBRÓCIĆ LUB WYMIESZAĆ (O CZASIE GOTOWANIA)	POZIOM I AKCESORIA	
LASAGNE	-	0,5 - 3 kg	-	2 	
MIĘSO	Wołowina pieczona	Pieczeń	0,6 - 2 kg	-	3 
		Hamburgery	1,5 - 3 cm	3/5	5 4 
	Pieczeń wieprz.	Pieczeń	0,6 - 2,5 kg	-	3 
		Kiełbaski i parówki	1,5 - 4 cm	2/3	5 4 
	Pieczony kurczak	W całości	0,6 - 3 kg	-	2 
		Filety i piersi	1 - 5 cm	2/3	5 4 
Kebab		1 kratka	1/2	5 4 	
RYBY	Filety	0,5 - 3 cm	-	3 2 	
	Filety mrożone	0,5 - 3 cm	-	3 2 	
WARZYWA	Warzywa pieczone	Ziemniaki	0,5 - 1,5 kg	-	3 
		Warzywa nadziewane	0,1 - 0,5 kg na sztukę	-	3 
		Warzywa pieczone	0,5 - 1,5 kg	-	3 
	Warzywa gratin	Ziemniaki	1 taca	-	3 
		Pomidory	1 taca	-	3 
		Papryka	1 taca	-	3 
		Brokuły	1 taca	-	3 
		Kalafior	1 taca	-	3 
		Inne	1 taca	-	3 
CIASTA I CIASTKA	Wyrastanie ciast w formie	Biskopt	0,5 - 1,2 kg	-	3 
		Herbatniki	0,2 - 0,6 kg	-	3 
	Ciastka i ciasta nadziewane	Ptysie	1 taca	-	3 
		Tarta	0,4 - 1,6kg	-	3 
		Strucla	0,4 - 1,6kg	-	3 
		Ciasto owocowe	0,5 - 2 kg	-	3 
SŁONE CIASTA	-	0,8 - 1,2 kg	-	2 	
CHLEB	Bułki	60 - 150 g na sztukę	-	3 	
	Chleb tostowy w formie	400 - 600g na sztukę	-	2 	
	Duży bochenek	0,7 - 2,0 kg	-	2 	
	Bagietki	200 - 300g na sztukę	-	3 	
PIZZA	Cienki	okrągła - taca	-	2 	
	Wysoka	okrągła - taca	-	2 	
	Mrożone				2 
			1 - 4 poziomy	-	4 1 5 3 1 5 4 2 1 

AKCESORIA

 Ruszt drucziany

 Taca lub forma do ciasta
na ruszcie

 Blacha na ściekający tłuszcz
/ Blacha do pieczenia lub
taca na ruszcie

 Blacha na ściekający tłuszcz
/ Blacha do pieczenia

 Blacha na ściekający tłuszcz
napelniona 500 ml wody

TABELA PIECZENIA

PRZEPIS	FUNKCJA	NAGRZEWANIE	TEMPERATURA (°C)	CZAS TRWANIA (MIN.)	BLACHY I AKCESORIA
Ciasta drożdżowe / biszkopty		Tak	170	30 - 50	2
		Tak	160	30 - 50	2
		Tak	160	30 - 50	4 1
Ciasta z nadzieniem (sernik, strucla, szarlotka)		Tak	160 - 200	30 - 85	3
		Tak	160 - 200	35 - 90	4 1
Ciasteczka / Krucho ciasteczka		Tak	150	20 - 40	3
		Tak	140	30 - 50	4
		Tak	140	30 - 50	4 1
		Tak	135	40 - 60	5 3 1
Ciastka / Muffiny		Tak	170	20 - 40	3
		Tak	150	30 - 50	4
		Tak	150	30 - 50	4 1
		Tak	150	40 - 60	5 3 1
Ptysie		Tak	180 - 200	30 - 40	3
		Tak	180 - 190	35 - 45	4 1
		Tak	180 - 190	35 - 45 *	5 3 1
Bezy		Tak	90	110 - 150	3
		Tak	90	130 - 150	4 1
		Tak	90	140 - 160 *	5 3 1
Pizza/ Chleb/ Focaccia		Tak	190 - 250	15 - 50	2
		Tak	190 - 230	20 - 50	4 1
Pizza (na cienkim lub grubym cieście, focaccia)		Tak	220 - 240	25 - 50 *	5 3 1
Mrożona pizza		Tak	250	10 - 15	3
		Tak	250	10 - 20	4 1
		Tak	220 - 240	15 - 30	5 3 1
Tarty pikantne (warzywne, zapiekanki)		Tak	180 - 190	45 - 55	3
		Tak	180 - 190	45 - 60	4 1
		Tak	180 - 190	45 - 70 *	5 3 1
Nadzewane ciasto francuskie/ przekąski z ciasta ptysiowego		Tak	190 - 200	20 - 30	3
		Tak	180 - 190	20 - 40	4 1
		Tak	180 - 190	20 - 40 *	5 3 1

FUNKCJE

Konwencjonalne

Termoobieg

Konwekcyjne pieczenie

Grill

TurboGrill

MaxiCooking

Cook 4

Wym. obieg Eco

PRZEPIS	FUNKCJA	NAGRZEWANIE	TEMPERATURA (°C)	CZAS TRWANIA (MIN.)	BLACHY I AKCESORIA
Lazania / flan/ zapiekanka makaronowa / cannelloni		Tak	190 - 200	45 - 65	
Jagnięcina / Cielęcina / Wołowina / Wieprzowina 1kg		Tak	190 - 200	80 - 110	
Kotlety wieprzowe z chrupiącą skórką 2 kg		-	170	110 - 150	
Kurczak / Królik / Kaczka 1 kg		Tak	200 - 230	50 - 100	
Indyk / Gęś 3 kg		Tak	190 - 200	80 - 130	
Ryba pieczona/ potrawy pieczone w papierze (filet, w całości)		Tak	180 - 200	40 - 60	
Warzywa faszerowane (pomidory, cukinie, bakłażany)		Tak	180 - 200	50 - 60	
Tosty		-	3 (Wysoka)	3 - 6	
Filety / kawałki ryb		-	2 (Środkowa)	20 - 30 **	
Kiełbaski/ szaszłyki/ kiełbaska/ hamburgery		-	2 - 3 (Środkowa – Wysoka)	15 - 30 **	
Pieczony kurczak 1-1,3 kg		-	2 (Środkowa)	55 - 70 ***	
Udziec jagnięcy/ golonka		-	2 (Środkowa)	60 - 90 ***	
Pieczone ziemniaki		-	2 (Środkowa)	35 - 55 ***	
Zapiekanka warzywna ze skorupką (typu gratin)		-	3 (Wysoka)	10 - 25	
Herbatniki	 Herbatniki	Tak	135	50 - 70	
Tarty	 Tarty	Tak	170	50 - 70	
Okrągła pizza	 Pizza	Tak	210	40 - 60	
Pełne danie: Tarta owocowa (poziom 5)/ lazania (poziom 3)/mięso (poziom 1)		Tak	190	40 - 120 *	
Pełne danie: Tarta owocowa (poziom 5)/ warzywa pieczone (poziom 4) / lazania (poziom 2) / plastry mięsa (poziom 1)	 Menu	Tak	190	40 - 120 *	
Lazania i mięso		Tak	200	50 - 100 *	
Mięso i ziemniaki		Tak	200	45 - 100 *	
Ryby i warzywa		Tak	180	30 - 50 *	
Nadziewane i pieczone kawałki mięsa		-	200	80 - 120 *	
Plastry mięsa (królik, kurczak, jagnięcina)		-	200	50 - 100 *	

* Szacowany czas: Potrawy można wyjmować z piekarnika w różnym czasie, w zależności od indywidualnych preferencji.

** Obrócić potrawę po upływie połowy czasu pieczenia.

*** Obrócić potrawę po upływie 2/3 czasu pieczenia (w razie potrzeby).

JAK POSŁUGIWAĆ SIĘ TABELĄ PIECZENIA

Tabela zawiera listę najkorzystniejszych funkcji, akcesoriów i poziomów pieczenia dla różnych rodzajów potraw.

Czas pieczenia są liczone od momentu włożenia potrawy do piekarnika, z wyjątkiem potraw wymagających nagrzewania wstępnego.

Temperatury oraz czasy pieczenia są orientacyjne i zależą od ilości potrawy lub od rodzaju akcesoriów.

Początkowo należy stosować najniższe sugerowane ustawienia, a jeśli potrawa nie jest wystarczająco dopieczona, należy użyć wyższych. Zaleca się stosowanie akcesoriów dołączonych w zestawie lub, w miarę możliwości, blach lub form do pieczenia z ciemnego metalu. Można stosować również naczynia i akcesoria ze szkła żaroodpornego (pyrex) lub ceramiczne. Czas pieczenia nieco się wtedy wydłuży.

AKCESORIA

Ruszt druciany

Taca lub forma do ciasta na ruszcie

Blacha na ściekający tłuszcz / Blacha do pieczenia lub taca na ruszcie

Blacha na ściekający tłuszcz / Blacha do pieczenia

Blacha na ściekający tłuszcz napełniona 500 ml wody

CZYSZCZENIE I KONSERWACJA

Przed przystąpieniem do jakichkolwiek czynności serwisowych lub czyszczenia upewnić się, że piekarnik ostygł.
Nie stosować urządzeń czyszczących parą.

Nie stosować wełny szklanej, szorstkich gąbek lub ściernych/żrących środków do czyszczenia, ponieważ mogą one uszkodzić powierzchnie urządzenia.

Używać rękawic ochronnych.
Przed przystąpieniem do jakichkolwiek czynności serwisowych upewnić się, że urządzenie zostało odłączone od zasilania.

POWIERZCHNIE ZEWNĘTRZNE

- Powierzchnie należy czyścić wilgotną ściereczką z mikrofibry.
Jeśli są silnie zabrudzone, dodać kilka kropel detergentu o neutralnym pH. Wytrzeć do sucha ściereczką.
- Nie stosować żrących ani ściernych detergentów.
Jeśli tego rodzaju substancje zostały przypadkowo rozprowadzone po powierzchni urządzenia, należy natychmiast je usunąć za pomocą wilgotnej ściereczki z mikrofibry.

POWIERZCHNIE WEWNĘTRZNE

- Po każdym użyciu należy poczekać, aż piekarnik ostygnie i wyczyścić go (najlepiej gdy wciąż jest ciepły), usuwając z niego wszystkie osady i zabrudzenia powstałe z resztek potraw. Aby usunąć wszelkie skropliny, które powstały w wyniku pieczenia potraw z dużą zawartością wody, należy pozostawić piekarnik do całkowitego ostygnięcia, a następnie wytrzeć go szmatką lub gąbką.

- Aby jak najlepiej wyczyścić wewnętrzne powierzchnie urządzenia, włączyć funkcję „Smart Clean”. (Tylko w niektórych modelach).
- Wyczyścić szybę drzwiczek odpowiednim płynem do mycia.
- Aby ułatwić czyszczenie urządzenia, można zdemontować drzwiczki.

AKCESORIA

Po każdym użyciu akcesoria należy zanurzyć w wodzie z dodatkiem płynu do mycia naczyń, używając rękawic kuchennych, jeśli akcesoria są jeszcze gorące. Resztki żywności można łatwo usunąć za pomocą szczoteczki lub gąbki do mycia naczyń.

WYMIANA LAMPY

1. Odłączyć piekarnik od zasilania.
2. Odkręcić osłonę od lampki, wymienić żarówkę i przykręcić osłonę z powrotem do lampki.
3. Ponownie podłączyć piekarnik do zasilania.

Uwaga: Stosować tylko żarówki halogenowe o mocy 20-40 W/230 V typ G9, T300°C. Żarówka stosowana w tym piekarniku jest przeznaczona do urządzeń domowych i nie nadaje się do ogólnego oświetlenia pomieszczeń w gospodarstwie domowym (dyrektywa WE 244/2009). Żarówki można kupić w autoryzowanym serwisie.

- Jeśli używane są żarówki halogenowe, nie wolno dotykać ich gołymi rękami – ślady palców pozostawione na powierzchni mogą doprowadzić do uszkodzenia żarówek. Nie używać piekarnika, dopóki osłona lampy nie zostanie ponownie zamontowana.

ZDEJMOWANIE I ZAKŁADANIE DRZWICZEK

1. Aby zdjąć drzwiczki, należy je całkowicie otworzyć i odblokować, opuszczając zaczepy.

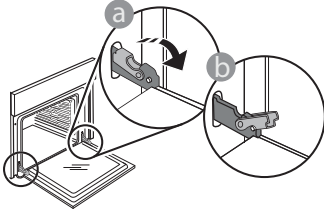

2. Przymknąć drzwiczki, tak dokładnie, jak to możliwe. Mocno przytrzymać drzwiczki obiema rękami – nie trzymać ich za uchwyt. Można teraz łatwo zdjąć drzwiczki, dociskając je przez cały czas i jednocześnie wyciągając do góry, aż wysuną się z miejsc zamocowania. Odłożyć drzwiczki na bok, kładąc je na miękkim podłożu.

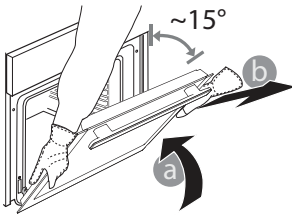

3. Założyć drzwiczki, przysuwając je w stronę piekarnika, wyrównując haki zawiasów z miejscami ich zamocowania i blokując górną część na swoim miejscu.
4. Opuścić drzwiczki, a następnie całkowicie je otworzyć. Opuścić zaczepy do ich pierwotnego położenia: Upewnić się, czy zostały opuszczone do końca.

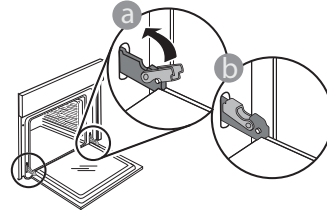

Delikatnie nacisnąć, aby sprawdzić, czy położenie zaczepów jest prawidłowe.

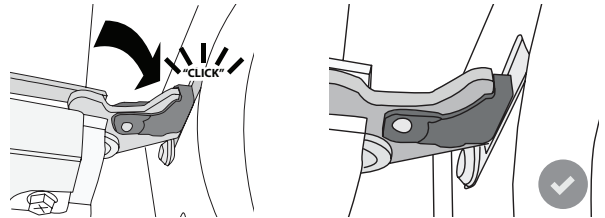

5. Spróbować zamknąć drzwiczki i sprawdzić, czy ich położenie jest wyrównane z panelem sterowania. W przeciwnym wypadku powtórzyć wyżej opisane czynności: Drzwiczki mogą ulec zniszczeniu, jeśli nie działają prawidłowo.

USUWANIE USTEREK

PROBLEM	MOŻLIWE PRZYCZYNY	ROZWIĄZANIE
Piekarnik nie działa.	Awaria zasilania. Urządzenie odłączone od zasilania.	Sprawdzić, czy działa zasilanie i czy urządzenie jest prawidłowo podłączone do sieci. Wyłączyć piekarnik i włączyć go ponownie, aby sprawdzić, czy usterka nie ustąpiła.
Wyświetlacz pokazuje literę „F”, po której następuje liczba lub litera.	Awaria piekarnika.	Wyłączyć piekarnik i włączyć go ponownie, sprawdzając, czy usterka nie ustąpiła. Spróbować przywrócić „UST. FABRYCZNE” z poziomu menu „USTAWIENIA”. Skontaktować się z najbliższym Biurem Obsługi Klienta i podać numer następujący po literze „F”.
Piekarnik nie nagrzewa się.	Kiedy opcja „DEMO” jest włączona („On”), wszystkie polecenia są aktywne, a wszystkie menu są dostępne, ale piekarnik nie nagrzewa się. Co każde 60 s na wyświetlaczu pojawia się opcja DEMO.	Z opcji USTAWIENIA wejść do DEMO i wybrać OFF (Wyłącz).
Światło gaśnie.	Włączony tryb „ECO”.	Z opcji "USTAWIENIA" wejść do "ECO" i wybrać "Off" (Wyłącz).
Drzwiczki nie zamykają się prawidłowo.	Zaczepy bezpieczeństwa znajdują się w złym położeniu.	Upewnić się, że zatrzaski zabezpieczające są ustawione poprawnie, przestrzegając instrukcji demontażu i ponownego montażu przedstawionej w rozdziale „Czyszczenie i konserwacja”.
Zasilanie w domu zostaje wyłączone.	Błąd ustawień poboru mocy.	Sprawdzić, czy pobór mocy domowej sieci elektrycznej ma wartość nie mniejszą niż 3 kW. W przeciwnym wypadku zmniejszyć moc do 13 amperów. Z opcji "USTAWIENIA" wejść do "ZASILANIE" i wybrać "NISKI”.

KARTA PRODUKTU

 Karta produktu z danymi dotyczącymi zużycia energii przez urządzenie może zostać pobrana ze strony docs.whirlpool.eu

JAK OTRZYMAĆ INSTRUKCJĘ OBSŁUGI I KONSERWACJI URZĄDZENIA

>  Instrukcję obsługi i konserwacji można pobrać z naszej strony docs.whirlpool.eu (możliwe jest użycie tego kodu QR), podając kod produktu.



> Można również skontaktować się z naszym Serwisem technicznym.

KONTAKT Z NASZYM SERWISEM TECHNICZNYM

Dane kontaktowe znajdują się w instrukcjach gwarancji. Kontaktując się z Serwisem technicznym, należy podać kody z tabliczki znamionowej swojego urządzenia.

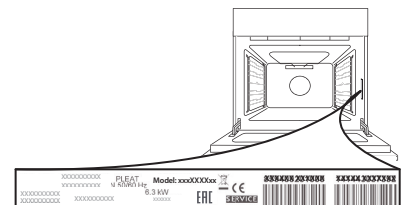

400011252003

Wydrukowano we Włoszech