

# Podręcznik Użytkownika

Krótkie instrukcje, dla podstawowych operacji

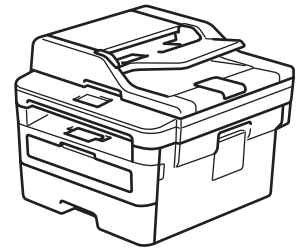

**DCP-L2512D**  
**DCP-L2537DW**  
**DCP-L2532DW**  
**DCP-L2552DN**  
**MFC-L2712DN**  
**MFC-L2712DW**  
**MFC-L2732DW**  
**MFC-L2750DW**  
**MFC-L2752DW**

Brother poleca trzymać ten podręcznik niedaleko urządzenia, aby w razie konieczności mieć do niego szybki dostęp.



## Podręcznik Użytkownika Online

Aby uzyskać uzyskać dokładniejsze informacje, bardziej zaawansowane instrukcje i specyfikację produktu zobacz *Podręcznik Użytkownika Online* [support.brother.com/manuals](http://support.brother.com/manuals)



# Podręczniki użytkownika i gdzie je znaleźć?

Który podręcznik?	Co zawiera?	Gdzie jest?
Przewodnik Bezpieczeństwa Produktu	Najpierw przeczytaj ten podręcznik. Przed rozpoczęciem konfigurowania urządzenia przeczytaj Instrukcje dotyczące bezpieczeństwa. W tym podręczniku znajdują się informacje na temat znaków handlowych oraz ograniczeń prawnych.	Wydrukowany / w opakowaniu
Podręcznik szybkiej obsługi	Postępuj zgodnie z instrukcjami konfigurowania urządzenia i instalowania <b>Pełny sterownik i pakiet oprogramowania</b> dla danego systemu operacyjnego i typu połączenia.	Wydrukowany / w opakowaniu
Podręcznik Użytkownika	Poznaj podstawowe operacje faksowania, kopiowania i skanowania oraz podstawowe zasady konserwacji urządzenia. Patrz wskazówki dotyczące rozwiązywania problemów.	W formie drukowanej lub na płycie instalacyjnej Brother / w opakowaniu
Podręcznik Użytkownika Online	Niniejszy podręcznik zawiera dodatkowe informacje z <i>Podręcznika referencyjnego</i> . Oprócz informacji na temat drukowania, skanowania, kopiowania, faksowania, funkcji urządzenia mobilnego, operacji Brother ControlCenter i rozwiązywania problemów podano też inne przydatne informacje na temat używania urządzenia w sieci.	Brother Solutions Center <sup>1</sup>

<sup>1</sup> Odwiedź stronę [support.brother.com/manuals](http://support.brother.com/manuals).

# Podręcznik Użytkownika Online pomaga wykorzystać wszystkie możliwości urządzenia

Mamy nadzieję, że będzie on pomocny. Aby dowiedzieć się więcej na temat funkcji urządzenia, należy skorzystać z *Podręcznik Użytkownika Online*. Zapewnia on:

## Szybsza nawigacja!

- ✓ Pole wyszukiwania
- ✓ Indeks nawigacyjny na osobnym panelu

## Zrozumiały format!

- ✓ Każdy temat w jednym podręczniku

## Uproszczony układ!

- ✓ Instrukcje krok po kroku
- ✓ Podsumowanie funkcji na górze strony



1. Pole wyszukiwania
2. Nawigacja
3. Podsumowanie
4. Instrukcje krok po kroku

## Aby wyświetlić Podręcznik użytkownika online

Aby wyświetlić *Podręcznik Użytkownika Online* i inne dostępne podręczniki, odwiedź stronę [support.brother.com/manuals](http://support.brother.com/manuals).

(Windows®)

Do podręczników urządzenia można przejść również za pomocą narzędzia Brother Utilities. Narzędzie Brother Utilities jest dołączone w standardowej instalacji i po zainstalowaniu można znaleźć je albo w postaci skrótu na pulpicie, albo w menu **Start** systemu Windows®.

# **Pytania lub problemy? Zjrzyj do naszych odpowiedzi na często zadawane pytania, rozwiązań problemów i filmów wideo online.**

Przejdź na stronę **Odpowiedzi na często zadawane pytania i rozwiązywanie problemów** swojego modelu w witrynie Brother Solutions Center pod adresem [support.brother.com](http://support.brother.com)

- **Różne sposoby wyszukiwania**
- **Wyświetlanie powiązanych pytań w celu uzyskania większej ilości informacji**
- **Regularne aktualizacje na podstawie opinii klientów**

©2018 Brother Industries, Ltd. Wszelkie prawa zastrzeżone.

## Panel sterowania – informacje ogólne

### Pokrewne Modele:

DCP-L2512D/DCP-L2537DW/DCP-L2532DW/DCP-L2552DN/MFC-L2712DN/MFC-L2712DW

Panel sterowania może się różnić w zależności od modelu urządzenia.

### MFC-L2712DN/MFC-L2712DW

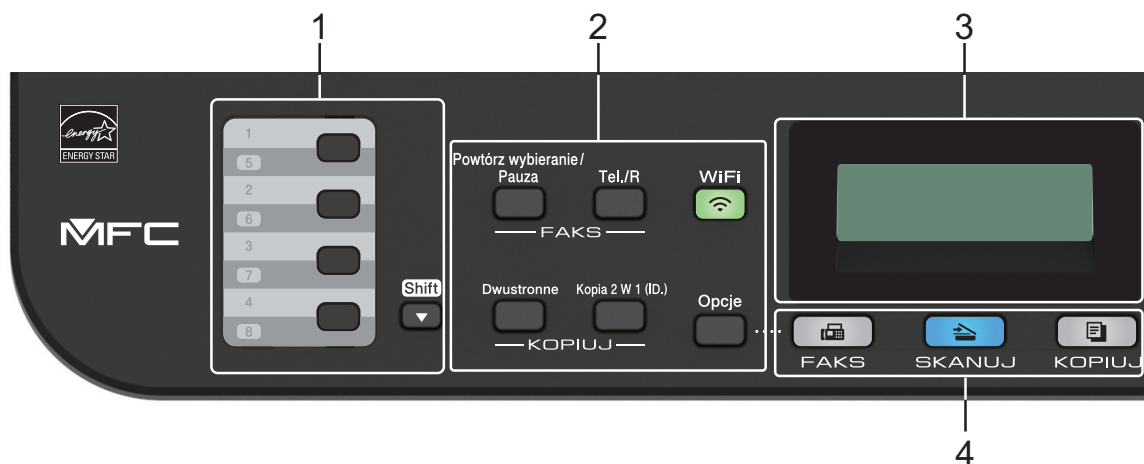

#### 1. Przyciski wybierania jedнопrzyciskowego

Przechowuj i przywołuj do ośmiu numerów faksów i telefonów.

Aby uzyskać dostęp do zapisanych numerów faksu i telefonu 1-4, naciśnij przycisk wybierania jedнопrzyciskowego przypisany do tego numeru. Aby uzyskać dostęp do zapisanych numerów faksu i telefonu 5-8, naciśnij i przytrzymaj przycisk **Shift**.

#### 2. Przyciski funkcji

##### Powtórz wybieranie/Pauza

Naciśnij, aby wybrać ostatni numer, pod który dzwoniło. Ten przycisk powoduje również wstawienie pauzy podczas programowania numerów szybkiego wybierania lub podczas ręcznego wybierania numeru.

##### Tel./R

Naciśnij **Tel./R** w celu prowadzenia rozmowy telefonicznej po podniesieniu słuchawki zewnętrznej podczas szybkiego podwójnego dzwonienia F/T.

Jeśli urządzenie jest podłączone do PBX, możesz użyć tego przycisku w celu uzyskania dostępu do linii zewnętrznej, oddzwonienia do operatora lub przeniesienia połączenia pod inny numer wewnętrzny.

### WiFi (w przypadku modeli bezprzewodowych)

Naciśnij przycisk **WiFi** i uruchom w komputerze instalator sieci bezprzewodowej. Postępuj zgodnie z instrukcjami wyświetlanymi na ekranie, aby skonfigurować połączenie bezprzewodowe pomiędzy urządzeniem a siecią.

Gdy kontrolka **WiFi** świeci się, urządzenie Brother jest połączone z punktem dostępu do sieci bezprzewodowej. Kiedy kontrolka **WiFi** miga, połączenie bezprzewodowe nie działa lub urządzenie jest w trakcie łączenia się z punktem dostępu do sieci bezprzewodowej.

### Rozdzielczość (tylko dla niektórych modeli)

Naciśnij, aby zmienić rozdzielczość faksu.

### Kopia 2 W 1 (ID.)

Naciśnij, aby skopiować obie strony karty identyfikacyjnej na jednej stronie.

### OBUSTRONNE

Naciśnij, aby kopiować po obu stronach papieru.

### Opcje

Naciśnij, aby uzyskać dostęp do tymczasowych ustawień faksowania, skanowania lub kopiowania.

## 3. Wyświetlacz ciekłokrystaliczny (LCD)

Wyświetla komunikaty pomagające użytkownikowi w skonfigurowaniu i korzystaniu z urządzenia.

Gdy urządzenie jest w Trybie faksu, na wyświetlaczu LCD wyświetlany jest komunikat:



a. Data i godzina

b. Tryb odbioru

Po naciśnięciu **KOPIUJ**, na wyświetlaczu LCD pojawi się:

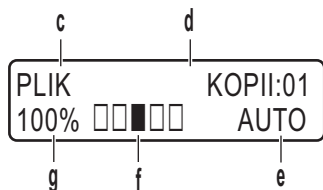

c. Typ kopii

d. Liczba kopii

e. Jakość

f. Kontrast

g. Proporcje kopiowania

## 4. Przyciski trybu

### FAKS

Naciśnij, aby przełączyć urządzenie w tryb faksu.

### SKANUJ

Naciśnij, aby przełączyć urządzenie w tryb skanowania.

### KOPIUJ

Naciśnij, aby przełączyć urządzenie w tryb kopiowania.



## 5. Przyciski menu

### Wyczyść

Naciśnij, aby usunąć wprowadzone dane lub anulować bieżące ustawienie.

### Menu

Naciśnij, aby przejść do menu programowania ustawień urządzenia.

### OK

Naciśnij, aby zapisać ustawienia urządzenia.



### ◀ lub ▶

Naciśnij, aby przewijać opcje menu do tyłu lub do przodu.

### ▲ lub ▼

- Naciśnij, aby przewijać menu i opcje.
- Naciśnij, aby zmienić rozdzielczość w trybie faksu.





Naciśnij  , aby uzyskać dostęp do numerów szybkiego wybierania.

## 6. Klawiatura

- Służy do wybierania numerów faksu i telefonu.
- Służy jako klawiatura do wprowadzania tekstu lub znaków.

## 7. Włączenie/wyłączenie zasilania

- Włącz urządzenie, naciskając .
- Wyłącz urządzenie naciskając i przytrzymując . Na wyświetlaczu LCD pojawi się komunikat [Wyłączanie], który będzie wyświetlany przez kilka sekund, aż do wyłączenia. W przypadku podłączenia zewnętrznego telefonu lub automatu zgłoszeniowego urządzenia te są zawsze dostępne.

## 8. Stop/Zakończ

- Naciśnij, aby zakończyć operację.
- Naciśnij, aby wyjść z menu.



## 9. Start

- Naciśnij, aby rozpocząć wysyłanie faksów.
- Naciśnij, aby rozpocząć kopiowanie.
- Naciśnij, aby rozpocząć skanowanie dokumentów.

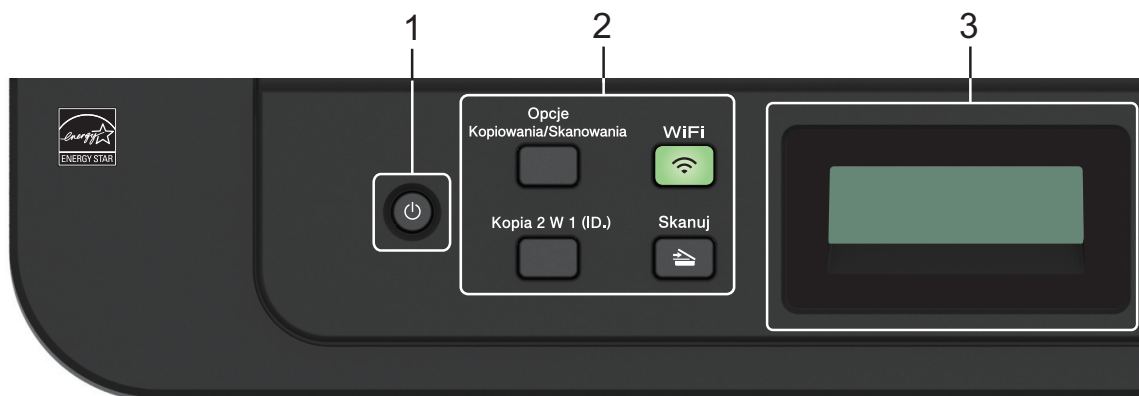



## 1. Włączenie/wyłączenie zasilania

- Włącz urządzenie, naciskając .
- Wyłącz urządzenie, naciskając i przytrzymując . Na wyświetlaczu LCD pojawi się komunikat [Wyłączanie], który będzie wyświetlany przez kilka sekund, aż do wyłączenia.

## 2. Przyciski funkcji

### Kopiuj / Skanuj Opcje

Naciśnij, aby uzyskać dostęp do tymczasowych ustawień skanowania lub kopiowania.

### WiFi (w przypadku modeli bezprzewodowych)

Naciśnij przycisk **WiFi** i uruchom w komputerze instalator sieci bezprzewodowej. Postępuj zgodnie z instrukcjami wyświetlanymi na ekranie, aby skonfigurować połączenie bezprzewodowe pomiędzy urządzeniem a siecią.

Gdy kontrolka **WiFi** świeci się, urządzenie Brother jest połączone z punktem dostępu do sieci bezprzewodowej. Kiedy kontrolka **WiFi** miga, połączenie bezprzewodowe nie działa lub urządzenie jest w trakcie łączenia się z punktem dostępu do sieci bezprzewodowej.

### Skanuj

Naciśnij, aby przełączyć urządzenie w tryb skanowania.

### Kopia 2 W 1 (ID.)

Naciśnij, aby skopiować obie strony karty identyfikacyjnej na jednej stronie.

### OBUSTRONNE (tylko niektóre modele)

Naciśnij, aby kopiować po obu stronach papieru.

### 3. Wyświetlacz ciekłokrystaliczny (LCD)

Wyświetla komunikaty pomagające użytkownikowi w skonfigurowaniu i korzystaniu z urządzenia.

Jeśli urządzenie znajduje się w trybie gotowości lub w trybie kopiowania, na wyświetlaczu LCD pojawi się:

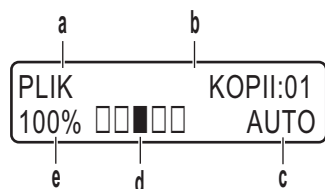

- a. Typ kopii
- b. Liczba kopii
- c. Jakość
- d. Kontrast
- e. Proporcje kopiowania

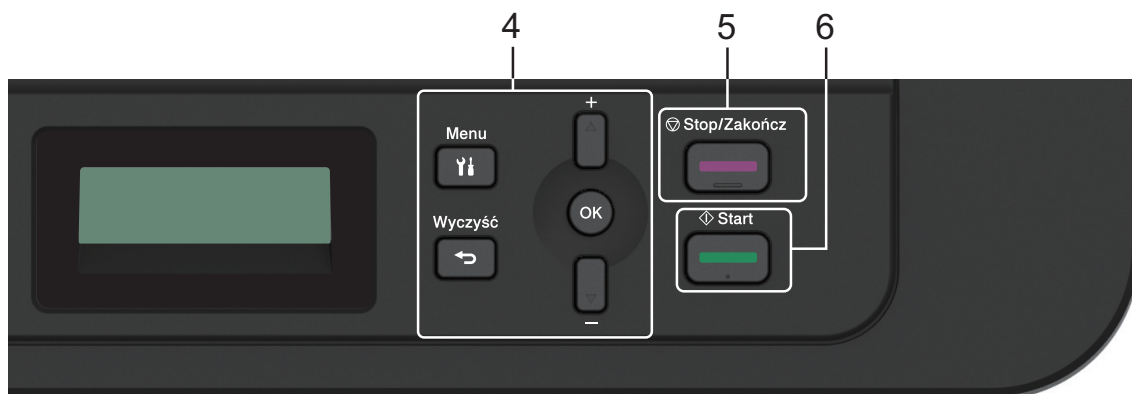

### 4. Przyciski menu

#### Menu

Naciśnij, aby przejść do menu programowania ustawień urządzenia.

#### Wyczyść

- Naciśnij, aby usunąć wprowadzone dane.
- Naciśnij, aby anulować bieżące ustawienie.

#### OK

Naciśnij, aby zapisać ustawienia urządzenia.

#### ▲ lub ▼

Naciśnij, aby przewijać menu i opcje.

### 5. Stop/Zakończ

- Naciśnij, aby zakończyć operację.
- Naciśnij, aby wyjść z menu.

## 6. Start

- Naciśnij, aby rozpocząć kopiowanie.
- Naciśnij, aby rozpocząć skanowanie dokumentów.

# Panel sterowania – informacje ogólne

### Pokrewne Modele:

MFC-L2732DW/MFC-L2750DW/MFC-L2752DW

Panel sterowania może się różnić w zależności od modelu urządzenia.

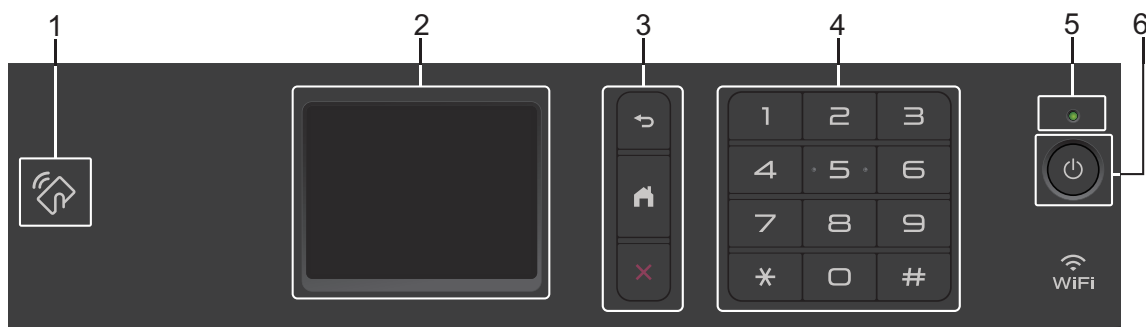

### 1. Near Field Communication (NFC) (MFC-L2750DW/MFC-L2752DW)

Jeśli urządzenie z systemem Android™ obsługuje funkcję NFC, możesz drukować z poziomu urządzenia lub skanować dokumenty do urządzenia, dotykając symbolu NFC na panelu sterowania.

### 2. Dotykowy ekran ciekłokrystaliczny (LCD)

Dostęp do menu i opcji uzyskuje się poprzez ich naciskanie na ekranie dotykowym.

### 3. Przyciski menu



(Wstecz)

Naciśnij, aby powrócić do poprzedniego menu.



(Ekran główny)

Naciśnij, aby powrócić do ekranu głównego.



(Anuluj)

Naciśnij, aby anulować operację.



### 4. Klawiatura (przyciski numeryczne)

Korzystając z cyfr na panelu dotykowym, można wybrać numer telefonu lub faksu bądź wprowadzić liczbę kopii.

### 5. Wskaźnik LED zasilania

Dioda LED świeci zależnie do stanu zasilania urządzenia.

## 6. Włączenie/wyłączenie zasilania

- Włącz urządzenie, naciskając .
- Wyłącz urządzenie, naciskając i przytrzymując . Na dotykowym wyświetlaczu LCD pojawi się komunikat [Wyłączanie], który będzie wyświetlany przez kilka sekund, aż do wyłączenia. Jeśli podłączyłeś zewnętrzny telefon lub automat zgłoszeniowy, urządzenia te są zawsze dostępne.

# Przegląd ekranu dotykowego LCD

## Pokrewne Modele:

MFC-L2732DW/MFC-L2750DW/MFC-L2752DW

Podczas wyświetlania ekranu głównego naciśnij przycisk ◀ lub ▶, aby wyświetlić inne ekrany główne.

Na ekranie głównym wyświetlany jest aktualny stan urządzenia podczas bezczynności. Gdy jest on wyświetlany, oznacza to, że urządzenie jest gotowe na następne polecenie.



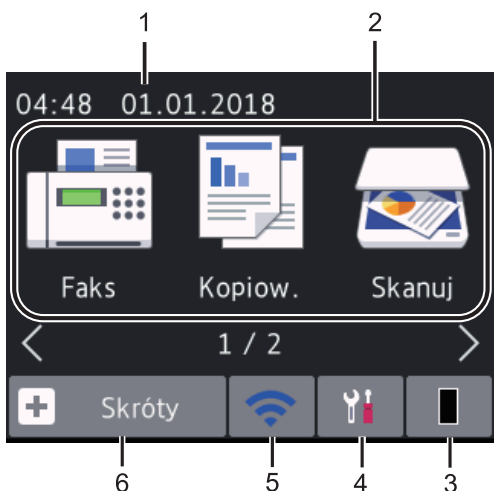

Dostępne funkcje będą się różnić w zależności od modelu urządzenia.



## 1. Data i godzina

Wyświetla datę i czas ustawiony w urządzeniu.

## 2. Tryby

-  [Faks]  
Naciśnij, aby wejść w tryb faksu.
-  [Kopioiw.]  
Naciśnij, aby wejść w tryb kopiowania.
-  [Skanuj]  
Naciśnij, aby wejść w tryb skanowania.
-  [Druk bezpieczny]  
Naciśnij, aby uzyskać dostęp do opcji [Bezpieczny wydruk].

## • [Sieć Web]

Naciśnięcie umożliwia połączenie urządzenia Brother z usługami internetowymi.

## • [Aplikacje]

Naciśnięcie umożliwia połączenie urządzenia Brother z usługą Aplikacje Brother.

## 3. Toner

Wyświetla pozostałą żywotność toneru. Naciśnij, aby uzyskać dostęp do menu [Toner].

Gdy żywotność wkładu z tonerem zbliża się do końca albo pojawia się problem, na wskaźniku toneru pojawia się ikona błędu



## 4. [Ustawienia]

Naciśnij, aby uzyskać dostęp do menu [Ustawienia].

Jeśli funkcja Secure Function Lock lub blokady ustawień jest włączona, na ekranie LCD zostanie wyświetlona ikona blokady . Należy odblokować urządzenie, aby użyć ustawień.

## 5. lub

**(Stan sieci bezprzewodowej dla modeli bezprzewodowych)**

Naciśnij, aby skonfigurować ustawienia sieci bezprzewodowej.

Jeśli korzystasz z połączenia bezprzewodowego, czteropoziomowy wskaźnik na każdym z ekranów głównych pokazuje aktualną siłę sygnału sieci bezprzewodowej.



 Bezprzewodowa sieć LAN wyłączona

## 6. [Skróty]

Naciśnij, aby utworzyć skróty do często używanych operacji, takich jak wysyłanie faksów, kopiowanie, skanowanie i korzystanie z sieci Web.



- Dostępne są trzy ekrany skrótów, a na każdym można umieścić do czterech skrótów. Dostępnych jest łącznie 12 skrótów.
- Aby wyświetlić pozostałe ekrany skrótów, naciśnij ◀ lub ▶.

### Zapisane fakсы

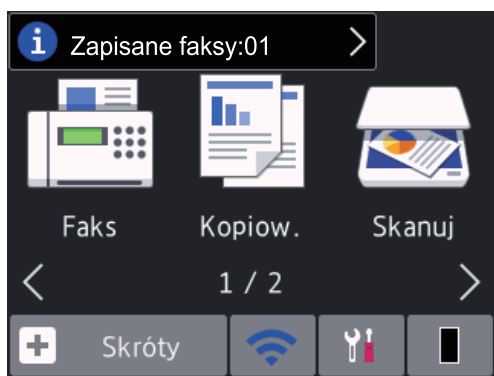



Liczba odebranych faksów w pamięci pojawia się u góry ekranu.

Naciśnij przycisk , a następnie [Tak], aby drukować fakсы.

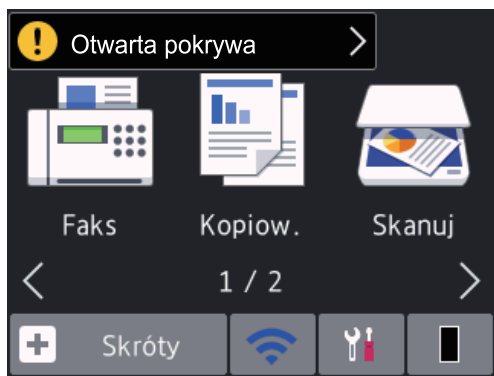
### Ikona ostrzeżenia



Ikona ostrzeżenia  jest wyświetlana, gdy wystąpi komunikat o błędzie lub konserwacji. Aby wyświetlić komunikat, naciśnij jego obszar, a następnie naciśnij

przycisk,  aby powrócić do trybu gotowości.

## INFORMACJA

- Niniejszy produkt wykorzystuje czcionkę firmy ARPHIC TECHNOLOGY CO., LTD.

## Jak poruszać się po ekranie dotykowym LCD

### Pokrewne Modele:

MFC-L2732DW/MFC-L2750DW/MFC-L2752DW

Naciśnij palcem ekran LCD, aby go obsługiwać. Aby wyświetlić i uzyskać dostęp do wszystkich opcji, naciśnij ◀▶ lub ▲▼ na ekranie LCD, aby je przewijać.

W poniższych krokach wyjaśniono, jak poruszać się po ustawieniach urządzenia. W tym przykładzie ustawienie podświetlenia ekranu LCD zostało zmienione z [Jasny] na [Średnio].

## WAŻNE

NIE należy naciskać ekranu LCD ostrymi przedmiotami, takimi jak długopis lub rysik. Może to uszkodzić urządzenie.

## INFORMACJA

NIE dotykaj ekranu LCD natychmiast po podłączeniu przewodu zasilającego lub po włączeniu urządzenia. Może to spowodować wystąpienie błędu.

1 Naciśnij  ([Ustawienia]).

2 Naciśnij [Wszystkie ust.].

- 3** Naciśnij ▲ lub ▼, aby wyświetlić opcję [Ustawienia], a następnie naciśnij [Ustawienia].



- 4** Naciśnij ▲ lub ▼, aby wyświetlić opcję [Ustawienia LCD], a następnie naciśnij [Ustawienia LCD].



- 5** Naciśnij [Podświetlenie].



- 6** Naciśnij [Średnio].



- 7** Naciśnij .

## Wkładanie papieru do tacy papieru

Używaj tacy papieru w przypadku drukowania na następujących nośnikach:

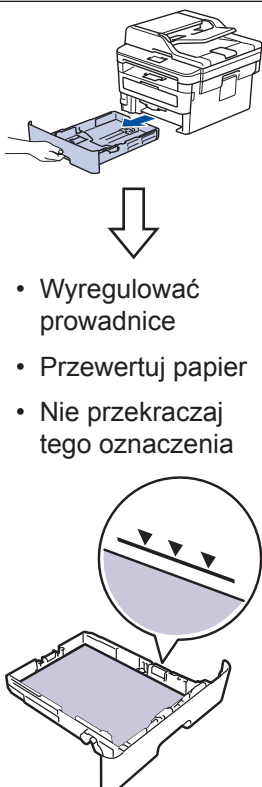
<p>Papier zwykły Papier cienki Papier z recyklingu Gruby papier</p>	 <ul style="list-style-type: none"> <li>• Wyregulować prowadnice</li> <li>• Przewertuj papier</li> <li>• Nie przekraczaj tego oznaczenia</li> </ul>
---	---

Więcej szczegółowych informacji >>  
*Podręcznik Użytkownika Online: Ładowanie papieru do tacy papieru*

## Włóż papier do gniazda ręcznego podawania

Używaj gniazda ręcznego podawania podczas drukowania na następujących nośnikach:

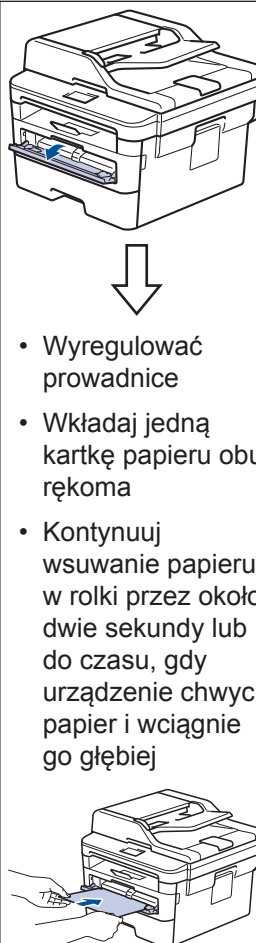
<p>Papier zwykły Papier cienki Papier z recyklingu Papier Bond Gruby papier Etykiety <sup>1</sup> Koperty <sup>1</sup></p>	 <ul style="list-style-type: none"> <li>• Wyregulować prowadnice</li> <li>• Wkładaj jedną kartkę papieru obu rękoma</li> <li>• Kontynuuj wsuwanie papieru w rolki przez około dwie sekundy lub do czasu, gdy urządzenie chwyci papier i wciągnie go głębiej</li> </ul>
--	---

<sup>1</sup> Otwórz pokrywę tylną (taca wyjściowa stron zadrukowanych od góry) przed drukowaniem, aby pozwolić na wyjście zadrukowanych stron do tacy wyjściowej stron zadrukowanych od góry.

Więcej szczegółowych informacji >>  
*Podręcznik Użytkownika Online: Wkładanie papieru i drukowanie przy użyciu gniazda podawania ręcznego*









Ta sekcja pomaga w rozwiązywaniu problemów, jakie mogą wystąpić podczas eksploatacji urządzenia Brother.

## Zidentyfikuj problem

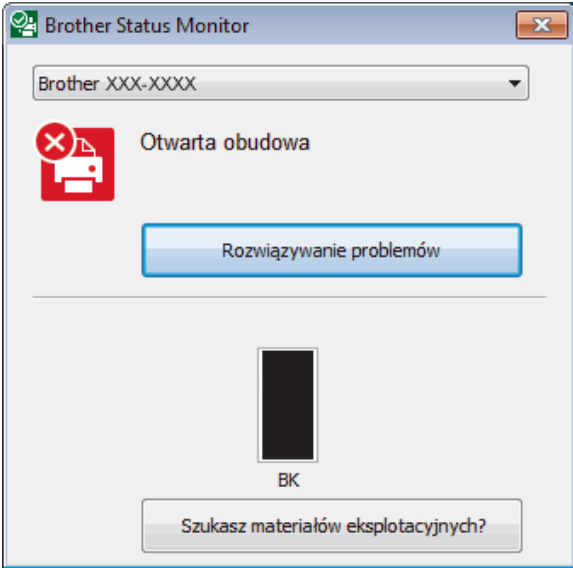
Nawet jeśli wydaje się, że występuje problem z urządzeniem, większość problemów można usunąć samodzielnie.

Najpierw sprawdź, czy:

- Przewód zasilający urządzenia jest podłączony prawidłowo i zasilanie urządzenia jest włączone.
- Wszystkie pomarańczowe części zabezpieczające urządzenie zostały usunięte.
- (W przypadku modeli sieciowych) Punkt dostępowy (dla sieci bezprzewodowej), router lub koncentrator jest włączony i miga jego przycisk połączenia.
- Papier został odpowiednio włożony do tacy papieru.
- Kable interfejsu są prawidłowo podłączone do urządzenia i komputera.
- Sprawdź stan urządzenia na urządzeniu lub w **Brother Status Monitor** na komputerze.

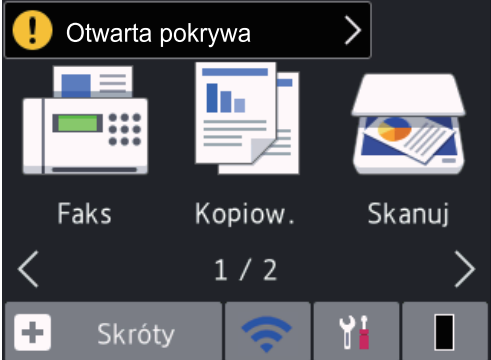
Znajdź błąd	Znajdź rozwiązanie
<p>Użycie Monitora statusu</p> <ul style="list-style-type: none"> <li>Kliknij dwukrotnie ikonę  w obszarze powiadomień na pasku zadań.</li> </ul>  <ul style="list-style-type: none"> <li>(Windows®) Jeśli zaznaczysz pole wyboru <b>Załaduj program Status Monitor przy uruchamianiu</b>, program Status Monitor będzie uruchamiał się automatycznie za każdym razem po włączeniu komputera.</li> </ul>	<ul style="list-style-type: none"> <li>Zielony kolor ikony oznacza normalny tryb gotowości do pracy. </li> <li>Żółty kolor ikony oznacza ostrzeżenie. </li> <li>Czerwony kolor ikony oznacza, że wystąpił błąd. </li> <li>Szary kolor ikony oznacza, że urządzenie pracuje w trybie offline. </li> <li>Kliknij przycisk <b>Rozwiązywanie problemów</b>, aby uzyskać dostęp do witryny rozwiązywania problemów firmy Brother.</li> </ul>
<p>Korzystanie z wyświetlacza LCD</p>  	<ol style="list-style-type: none"> <li>Postępuj zgodnie z komunikatami na wyświetlaczu LCD.</li> <li>Jeśli nie możesz naprawić błędu, patrz poniżej: <i>Podręcznik Użytkownika Online: Komunikaty dotyczące błędów i czynności konserwacyjnych</i> <b>Odpowiedzi na często zadawane pytania i rozwiązywanie problemów</b> strona w <a href="http://support.brother.com">support.brother.com</a></li> </ol>

# Komunikaty dotyczące błędów i czynności konserwacyjnych

Informacje na temat najczęstszych błędów i komunikatów serwisowych można znaleźć w *Podręcznik Użytkownika Online*.

Aby wyświetlić *Podręcznik Użytkownika Online* i inne dostępne podręczniki, odwiedź stronę [support.brother.com/manuals](http://support.brother.com/manuals).

# Zacięcia dokumentów i papieru

Komunikat o błędzie sygnalizujący miejsce, w którym w urządzeniu zaciął się papier.

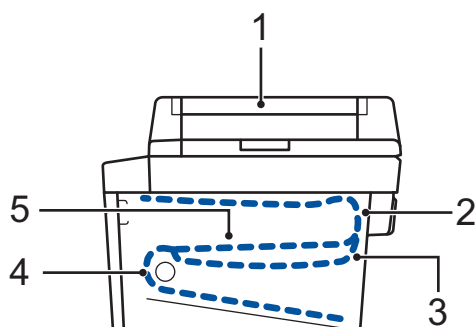

Komunikaty o błędach:

1. Zacięcie dokumentu
2. Zacięcie z tyłu
3. Zacięcie w podajniku dwustronnym
4. Zacięcie w tacy
5. Zacięcie w środku

Patrz wiadomości w **Brother Status Monitor** na komputerze.

## Rozwiązania dotyczące połączenia bezprzewodowego

Jeżeli nie możesz połączyć urządzenia Brother z siecią bezprzewodową, sprawdź następujące informacje:

- *Podręcznik Użytkownika Online: Wydrukuj Raport WLAN*
- *Podręcznik szybkiej obsługi: Alternatywna konfiguracja połączenia bezprzewodowego*

Aby wyświetlić *Podręcznik Użytkownika Online* i inne dostępne podręczniki, odwiedź stronę [support.brother.com/manuals](http://support.brother.com/manuals).

## Materiały eksploatacyjne

Jeśli elementy eksploatacyjne, np. toner lub bęben, wymagają już wymiany, na panelu sterowania urządzenia lub w programie Status Monitor zostanie wyświetlony komunikat o błędzie. Aby uzyskać więcej informacji na temat materiałów eksploatacyjnych dla danego urządzenia, odwiedź witrynę internetową pod adresem [www.brother.com/original/index.html](http://www.brother.com/original/index.html) lub skontaktuj się z lokalnym przedstawicielem firmy Brother.



- Nazwa modelu materiału eksploatacyjnego może się różnić w zależności od kraju i regionu.

### Toner

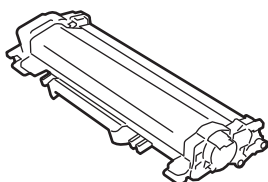

Toner standardowy:		
Nazwa modelu materiału eksploatacyjnego	Przybliżona żywotność (Wydajność wyrażona w liczbie stron)	Opisywane modele
TN-2411	Okolo 1 200 stron <sup>1 2</sup>	DCP-L2512D/DCP-L2532DW/ DCP-L2552DN/ MFC-L2712DN/ MFC-L2712DW/ MFC-L2732DW/ MFC-L2752DW

<sup>1</sup> Przeciętna deklarowana wydajność wkładu jest zgodna z normą ISO/IEC 19752.

<sup>2</sup> Pojedyncze strony A4/Letter

Toner o dużej wydajności:		
Nazwa modelu materiału eksploatacyjnego	Przybliżona żywotność (Wydajność wyrażona w liczbie stron)	Opisywane modele
TN-2421	Okolo 3 000 stron <sup>1 2</sup>	DCP-L2512D/DCP-L2532DW/ DCP-L2552DN/ MFC-L2712DN/ MFC-L2712DW/ MFC-L2732DW/ MFC-L2752DW

<sup>1</sup> Przeciętna deklarowana wydajność wkładu jest zgodna z normą ISO/IEC 19752.

<sup>2</sup> Pojedyncze strony A4/Letter

## Zespół bębna

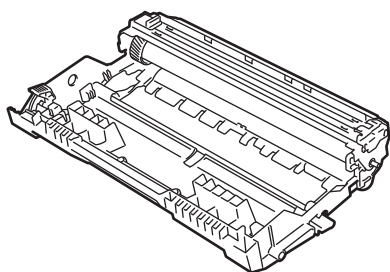

Nazwa modelu materiału eksploatacyjnego	Przybliżona żywotność (Wydajność wyrażona w liczbie stron)	Opisywane modele
DR-2401	Okolo 12 000 stron <sup>1</sup>	DCP-L2512D/ DCP-L2532DW/ DCP-L2552DN/ MFC-L2712DN/ MFC-L2712DW/ MFC-L2732DW/ MFC-L2752DW

<sup>1</sup> Okolo 12 000 stron w oparciu o 1 stronę na pracę [pojedyncze strony A4/Letter]. Na liczbę stron mogą wpływać różnorodne czynniki, w tym m.in. rodzaj oraz rozmiar nośnika.



Jeśli korzystasz z systemu Windows®, kliknij dwukrotnie ikonę **Brother Creative Center**  na pulpicie, aby uzyskać dostęp do naszej **BEZPŁATNEJ** strony internetowej, będącej źródłem zasobów pomagających w łatwym tworzeniu i drukowaniu niestandardowych materiałów do użytku firmowego i domowego z zastosowaniem zdjęć, tekstu i kreatywności.

Użytkownicy komputerów Mac mogą uzyskać dostęp do witryny Brother Creative Center pod adresem:

[www.brother.com/creativecenter](http://www.brother.com/creativecenter)

# brother

Odwiedź naszą witrynę internetową  
[www.brother.com](http://www.brother.com)



POL  
Wersja C