

# camry



## CR 7956

- |                                      |                                     |
|--------------------------------------|-------------------------------------|
| (GB) user manual - 3                 | (DE) bedienungsanweisung - 5        |
| (FR) mode d'emploi - 8               | (ES) manual de uso - 11             |
| (PT) manual de serviço - 13          | (LT) naudojimo instrukcija - 16     |
| (LV) lietošanas instrukcija - 18     | (EST) kasutusjuhend - 21            |
| (HU) felhasználói kézikönyv - 28     | (BS) upute za rad - 26              |
| (RO) Instrucțiunea de deservire - 23 | (CZ) návod k obsluze - 43           |
| (RU) инструкция обслуживания - 40    | (GR) οδηγίες χρήσεως - 33           |
| (MK) упатство за корисникот - 30     | (NL) handleiding - 35               |
| (SL) navodila za uporabo - 38        | (FI) manwal ng pagtuturo - 48       |
| (PL) instrukcja obsługi - 66         | (IT) istruzioni operative - 55      |
| (HR) upute za uporabu - 46           | (SV) instruktionsbok - 50           |
| (DK) brugsanvisning - 60             | (UA) інструкція з експлуатації - 62 |
| (SR) Корисничко упатство - 57        | (SK) Používateľská príručka - 52    |

# A

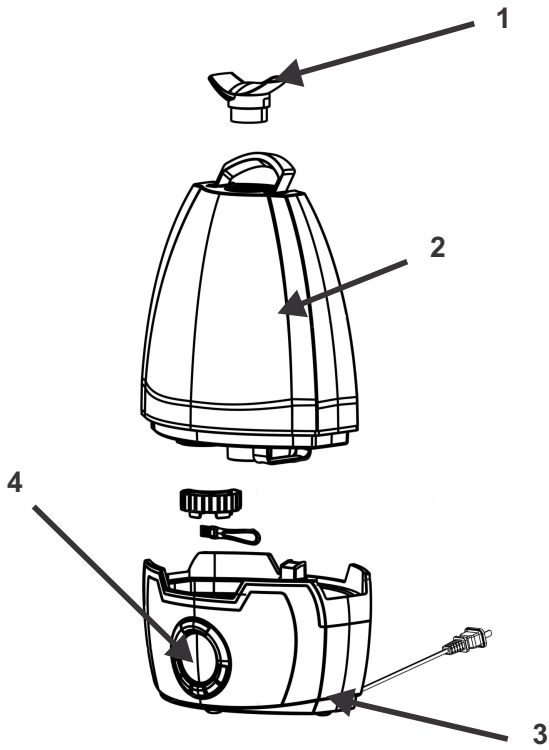

# B

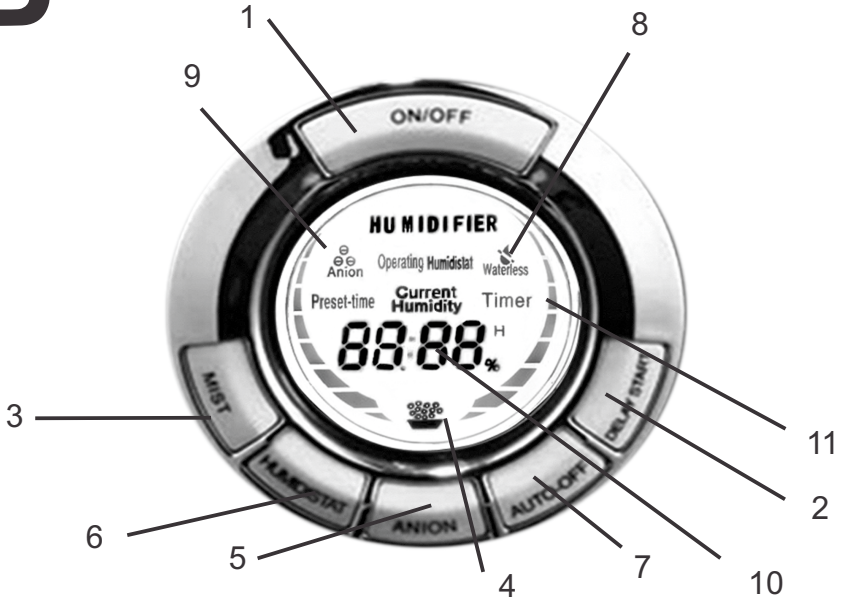

**SAFETY CONDITIONS IMPORTANT INSTRUCTIONS ON SAFETY OF USE PLEASE  
READ CAREFULLY AND KEEP FOR FUTURE REFERENCE**

The warranty conditions are different, if the device is used for commercial purpose.

1. Before using the product please read carefully and always comply with the following instructions. The manufacturer is not responsible for any damages due to any misuse.
2. The product is only to be used indoors. Do not use the product for any purpose that is not compatible with its application.
3. The applicable voltage is 230V, ~50/60Hz. For safety reasons it is not appropriate to connect multiple devices to one power outlet.
4. Please be cautious when using around children. Do not let the children to play with the product. Do not let children or people who do not know the device to use it without supervision.
5. **WARNING:** This device may be used by children over 8 years of age and persons with reduced physical, sensory or mental capabilities, or persons without experience or knowledge of the device, only under the supervision of a person responsible for their safety, or if they were instructed on the safe use of the device and are aware of the dangers associated with its operation. Children should not play with the device. Cleaning and maintenance of the device should not be carried out by children, unless they are over 8 years of age and these activities are carried out under supervision.
6. After you are finished using the product always remember to gently remove the plug from the power outlet holding the outlet with your hand. Never pull the power cable!!!
7. Never put the power cable, the plug or the whole device into the water. Never expose the product to the atmospheric conditions such as direct sun light or rain, etc.. Never use the product in humid conditions.
8. Periodically check the power cable condition. If the power cable is damaged the product should be turned to a professional service location to be replaced in order to avoid hazardous situations.
9. Never use the product with a damaged power cable or if it was dropped or damaged in any other way or if it does not work properly. Do not try to repair the defected product yourself because it can lead to electric shock. Always turn the damaged device to a professional service location in order to repair it. All the repairs can be done only by authorized service professionals. The repair that was done incorrectly can cause hazardous situations for the user.
10. Never put the product on or close to the hot or warm surfaces or the kitchen appliances like the electric oven or gas burner.
11. Never use the product close to combustibles.
12. Do not let cord hang over edge of counter or touch hot surfaces.
13. Never leave the product connected to the power source without supervision. Even when use is interrupted for a short time, turn it off from the network, unplug the power.
14. In order to provide additional protection, it is recommended to install residue current device (RCD) in the power circuit, with residual current rating not more than 30 mA. Contact professional electrician in this matter.
-  15. Never use this device close to water, e.g.: Under shower, in bathtub, or above sink filled with water.
16. If using the device in bathroom after use remove the power plug from the socket, because water proximity presents risk, even if the device is turned off.
17. Do not allow the device or power adaptor to wet. If the device falls into water, immediately remove the power plug or power adaptor from the socket. If the device is powered, do not put hands in the water. Have the device checked by the qualified electrician before using it again.
18. Do not touch the device or power adaptor with wet hands.
19. The device has to be turned off after every use.
21. If the device utilises a power adaptor, do not cover it, because this can cause a

dangerous temperature rise and can damage the device. Always connect the power adaptor cable to the device, and then connect the power adaptor to the power socket.

22. Never turn on a humidifier if it is not filled with water.

23. Use only clean, cold distilled water.

24. Do not add drugs or chemical substances to the tank, base or vapor outlet. Do not add aromatic oils, salt, decalcifying tablets, powders or cleaning agents to water.

25. Water tank cap should always be tightly screwed.

26. Make sure that the water mist outlet is not aimed directly at the walls, furniture, electrical outlets, electrical and electronic equipment and children.

27. Do not block the device ventilation. Keep at least 20 cm free space around the device.

Do not block the water mist outlet.

28. Do not use the device if there is risk of developing condensation. Moisture may occur on the external or internal device parts if:

- the device is moved from a cold to a warm place,
- the heating system has just been turned on,
- the device is being used in a high moisture area,
- the device is cooled by the air conditioning cooling system.

If the unit may not operate properly if it develops moisture condensation; in extreme cases it can become damaged. In such case, do not use the device and leave it to dry for a few hours.

29. Do not tilt or overturn the device and do not attempt to add or drain water when the device is operating.

30. Do not remove the tank from the device base during the device operation.

31. Do not touch the device with wet hands.

32. The filled tank is heavy. When moving it, support it also from the bottom.

33. Do not use the humidifier when you see the water leak at the bottom.

34. Do not leave water in the humidifier if it is not in use.

35. Clean the humidifier after each use. Follow the cleaning recommendations in this instruction.

36. Never let the tank in the humidifier base develop sediment, moisture or gather water (it could contaminate or even damage the ultrasonic nebulizer).

37. When the device is operating for a long time, the water mist emitted by the humidifier can settle on the floor and make it wet.

38. Too much humidity in the room can lead to moisture accumulation causing the growth of bacteria and fungi and damage to walls, furniture and wallpaper.

39. Do not lift the water tank with the water mist outlet.

40. Do not submerge the base of the humidifier.

#### DESCRIPTION OF THE DEVICE (fig A)

- |                      |                  |
|----------------------|------------------|
| 1. Water mist outlet | 2. Water tank    |
| 3. Base              | 4. Control panel |

#### CONTROL PANEL (diagram B)

- |                              |                                 |
|------------------------------|---------------------------------|
| 1. ON/OFF button             | 2. RESET button                 |
| 3. MIST button               | 4. Humidity icon                |
| 5. ANION button              | 6. HUMIDISTAT button            |
| 7. TIMER button              | 8. "Waterless" icon             |
| 9. Ionization icon           | 10. Humidity and time indicator |
| 11. Humidity level Indicator |                                 |

#### USING THE DEVICE

1. Make sure that the humidifier is unplugged. Add water to the tank (A2) only when the device is not connected to power.
2. Remove the water tank (A2), unscrew the water filler and fill the tank with cold distilled water.
3. Wipe the tank with dry cloth until it's dry and put it on the base.
4. Connect the device to power. The display panel (A4) will light up for two seconds, then it will go out. The humidifier will wait for the setting mode.
  - Delayed start: Allows for setting off the start time in a certain number of hours. Press the PRESET button (B2) to set the number of hours. Each time you press the button (B2) the hour increases by one. The maximum start delay is 24 hours. The "0" setting cancels the delayed start.
  - Continuous operation: Start the humidifier by pressing the ON/OFF (B1) button. The humidity icon (B4) will light up showing the current humidity level (B10) in the room. To change the humidity level press the MIST button (B3). Adjusting the humidity level is a 4-step operation; each pressing of the button (B3) changes the humidity by 1 degree. The humidity level is shown on the humidity level indicator (B11).
  - Delayed stop: to program turning off the device after a certain time, press the TIMER (B7) button when the device is on. Each

time you press the TIMER button (B7), the programmed time will increase by one hour until the maximum of 24 hours. The "0" setting cancels the delayed stop. 3 seconds after programming the delayed stop, the "indication of the humidity and time" (B10) displays a countdown timer to turn off the device. Every 5 seconds the timer will display air humidity in the room.

- Setting the constant humidity: When the device is operating, press the HUMIDISTAT button (B6) to run the mode to maintain constant moisture. Each time you press the button, the programmed constant humidity will change by 5% within the 40-95% range. The humidifier will run when the humidity falls below 2% of the defined value and turn off after a preset humidity is exceeded.
- Ionization: The air ionization function is independent of providing humidity. It is started by pressing the ANION button (B5). Ionization icon (B9) indicates the ionization activity.

5. To turn off the humidifier, press the ON/OFF button (B1). **Remove the plug from the electric socket.**

"No water" indicator: information icon displays lack of water (B8). Setting the delayed stop and maintaining a constant humidity is canceled.

#### CLEANING AND MAINTENANCE OF THE DEVICE

1. Turn off the device and remove the plug from the electric socket.
2. Remove the water tank (A2) from the humidifier and empty it.
3. Wash the water tank and remove the sediments and dirt. Dry the tank.
4. Gently wipe the inside of the humidifier base dry.

CAUTION: Do not let the humidifier base get in water.

CAUTION: Do not use warm water to wash the humidifier.

#### TECHNICAL DATA

Power source: 220-240 V~50/60 Hz

Power: 30 W Max: 300 W



To protect your environment: please separate carton boxes and plastic bags and dispose them in corresponding waste bins. Used appliance should be delivered to the dedicated collecting points due to hazardous components, which may effect the environment. **Do not dispose this appliance in the common waste bin.**

## DEUTSCH

### ALLGEMEINE SICHERHEITSVORSCHRIFTEN LESEN SIE AUFMERKSAM WICHTIGE ANWEISUNGEN BEZÜGLICH DER SICHERHEIT DER BENUTZUNG BEWAHREN SIE DIESE FÜR DIE ZUKUNFT AUF

Bei Verwendung des Gerätes zu gewerblichen Zwecken werden die Garantiebedingungen geändert.

1. Vor dem ersten Gebrauch, die Bedienungsanleitung lesen und die dort angegebenen Hinweise beachten. Der Produzent trägt keine Verantwortung für Schäden, die aufgrund von bestimmungswidriger Nutzung oder unsachgemäßer Bedienung entstanden sind.
2. Das Gerät ist nur für den Hausgebrauch verwendet. Verwenden Sie es nicht für andere Zwecke als den bestimmungsgemäßen Gebrauch.
3. Das Gerät ausschließlich an die Steckdose 230 V - 50/60 Hz anschließen. Es darf nicht zu anderen, bestimmungswidrigen Zwecken benutzt werden. Wegen Vorsichtsmaßnahmen, sollten keine weiteren Geräte an den gleichen Stromkreis angeschlossen werden.
4. Falls sich Kinder in der Nähe befinden, sollte bei der Nutzung des Gerätes spezielle Vorsicht bewahrt werden. Dieses Gerät ist nicht zum Spielen für Kinder, sowie für Erwachsene, die sich mit der Bedienungsanleitung nicht vertraut gemacht haben, geeignet.
5. **WARNHINWEIS:** Dieses Gerät kann von Kindern im Alter von über 8 Jahren sowie von Personen von einer beschränkten körperlichen, sensorischen, psychischen Fähigkeit oder von Personen, die keine Erfahrung oder kein Kenntnisse von dem Gerät haben, nur dann genutzt werden, wenn die Nutzung unter Aufsicht einer Person, welche die Verantwortung für deren Sicherheit trägt, stattfindet oder diesen Personen Ratschläge bezüglich der sicheren Benutzung des Geräts erteilt wurden und sie sich den mit seiner Benutzung verbundenen Gefahren bewusst sind. Kinder dürfen nicht mit dem Gerät spielen. Die Reinigung und die Unterhaltung des Geräts dürfen nicht von Kindern durchgeführt werden, es sei denn, dass diese Kinder im Alter von über 8 Jahren sind und diese Tätigkeiten unter Aufsicht durchgeführt werden.
6. Trennen Sie den Stecker von der Steckdose vor der Reinigung oder nach der beendeten Nutzung des Gerätes, halten Sie die Steckdose dabei fest. Ziehen Sie NICHT am Kabel.
7. Das Kabel, die Buchse, sowie das ganze Gerät nicht in Wasser oder andere Flüssigkeiten tauchen. Das Gerät vor Regen, Sonne usw. und vor Feuchtigkeit (z.B. im Badezimmer oder Campingwagen) schützen.
8. Regelmäßig das Kabel prüfen. Falls das Kabel beschädigt ist, sollte es in einem

spezialisierten Service ausgetauscht werden, um ev. Gefährdung zu vermeiden.  
9. Falls das Kabel oder ein anderer Teil des Gerätes beschädigt oder das Gerät fallen gelassen wurde oder nicht ordnungsgemäß arbeitet, sollte es nicht benutzt werden. Das Gerät darf nicht durch unbefugte Personen repariert werden, da die Gefahr eines Stromstoßes besteht. Ein beschädigtes Gerät in einem spezialisierten Service zur Kontrolle oder Reparatur abgeben. Jegliche Reparaturen dürfen nur durch einen spezialisierten Service vorgenommen werden. Eine nicht korrekt ausgeführte Reparatur kann das Leben des Benutzers gefährden.

10. Das Gerät auf eine kühle, gerade Fläche, entfernt von wärmeausstrahlenden Geräten, wie: Elektroherd, Gasherd, usw. stellen.

11. Das Gerät nicht in der Nähe von leicht entzündlichen Materialien benutzen.

12. Das Kabel darf nicht außerhalb der Tischkante hängen oder heiße Flächen berühren.

13. Lassen Sie das Gerät oder den Adapter nicht unbeaufsichtigt, wenn es an das Stromnetz angeschlossen ist.

14. Es wird empfohlen, für zusätzlichen Schutz den Fehlerstromschutzschalter (RCD), dessen Bemessungsdifferenzstrom 30 mA nicht übersteigt, zu installieren. In diesem Bereich wenden Sie sich an einen Fachelektriker.

 15. Benutzen Sie das Gerät nicht in der Nähe von Wasser, z.B.: unter der Dusche, in der Badewanne oder über dem Waschbecken mit Wasser.

16. Sollte das Gerät im Badezimmer verwendet werden, ziehen Sie den Stecker aus der Steckdose.

17. Lassen Sie das Gerät oder den Stromadapter nicht nass werden. Sollte das Gerät einmal doch ins Wasser fallen, ziehen Sie den Stecker oder Stromadapter sofort aus der Steckdose. Tauchen Sie die Hände nicht ins Wasser, wenn das Gerät an Netzstrom angeschlossen ist. Lassen Sie das Gerät in einem solchen Fall vor dem nächsten Gebrauch zuerst von einem Fachelektriker überprüfen.

18. Berühren Sie das Gerät nicht mit nassen oder feuchten Händen.

19. Nach Gebrauch das Gerät jeweils ausschalten.

20. Lassen Sie das Gerät oder den Adapter nicht unbeaufsichtigt, wenn es an das Stromnetz angeschlossen ist.

21. Sollte das Gerät mit einem Stromadapter ausgestattet werden müssen, decken Sie es nicht ab. Andernfalls kann es zu gefährlichem Temperaturanstieg und zur Beschädigung des Gerätes führen. Stecken Sie zuerst den Stecker in die Steckdose und erst dann den Adapter.  
22. Schalten Sie niemals den Luftbefeuchter ein, ohne ihn vorher mit Wasser gefüllt zu haben.

23. Verwenden Sie nur sauberes, kaltes destilliertes Wasser.

24. Fügen Sie keine Medikamente oder Chemikalien in den Behälter oder Wasserdampfastritt. Fügen Sie kein Wasser, keine ätherischen Öle, Salze, Entkalkungstabletten, Reinigungs-Pulver oder -Mittel hinzu.

25. Der Verschlussdeckel des Wassertanks ist stets zugekehrt zu halten.

26. Beachten Sie, dass der Austritt des Wasserdampfes des Luftbefeuchters nicht direkt in Richtung von Wänden, Möbeln, Steckdosen, elektrischen und elektronischen Geräten und Kinder gerichtet sein soll.

27. Die Belüftung des Gerätes ist freizuhalten. Halten Sie einen Abstand von mindestens 20 cm vom Gerät. Der Austritt des Wasserdampfes aus dem Luftbefeuchter ist freizuhalten.

28. Das Gerät nicht benutzen falls die Gefahr der Entstehung der Kondensation besteht.

Feuchtigkeit kann an den inneren und äußeren Teilen des Gerätes entstehen, wenn:

- das Gerät von einem kalten zu einem warmen Ort gebracht wird,
- die Heizungsanlage gerade eingeschaltet wurde,
- das Gerät in einem Raum mit einer hohen Feuchtigkeit betrieben wird,
- das Gerät durch ein Kühlsystem der Klimaanlage gekühlt wurde.

Fall es in dem Gerät zur Kondensation von Feuchtigkeit kommt, kann es nicht richtig funktionieren, oder im Extremfall beschädigt werden. In diesem Fall verwenden Sie das Gerät nicht und lassen Sie es für ein paar Stunden trocknen.

29. Bitte das Gerät nicht kippen, umdrehen oder versuchen, das Wasser nachzufüllen oder

es aus dem Gerät während des Betriebs auszugießen.

30. Während des Betriebs des Luftbefeuchters den Behälter von der Unterseite des Gerätes nicht entfernen.

31. Der mit Wasser gefüllte Behälter ist schwer. Beim Transport es ebenfalls darunterhalten.

32. Benutzen Sie den Luftbefeuchter nicht, falls Sie einen Wasseraustritt aus dem Gerät feststellen.

33. Lassen Sie kein Wasser in dem Luftbefeuchter, wenn es nicht verwendet wird.

34. Reinigen Sie das Gerät nach jeder Benutzung. Befolgen Sie die Pflegehinweise in diesem Handbuch.

35. Lassen Sie niemals zu, dass im Wasserbehälter Sedimente, Feuchtigkeit oder Wasser übrigbleiben. (Dies kann zur Verschmutzung oder Beschädigung eines Ultraschall-Verneblers führen.)

36. Bei längerem Betrieb des Geräts kann der aus dem Luftbefeuchter ausgeströmte Wassernebel auf den Boden fallen und Wasserbelastung verursachen.

37. Zu viel Feuchtigkeit im Raum kann zu Ansammlung von Feuchtigkeit führen, wodurch das Wachstum von Bakterien und Pilzen sowie Schäden an Wänden, Möbeln und Tapeten verursachen.

38. Den Wasserbehälter nicht am Austritt des Wassernebels haltend heben.

39. Bitte den Untersatz des Luftbefeuchters nicht im Wasser tauchen.

#### BESCHREIBUNG DES GERÄTES (Abb. A)

- |                              |                   |
|------------------------------|-------------------|
| 1. Austritt des Wassernebels | 2. Wasserbehälter |
| 3. Untersatz                 | 4. Bedienfeld     |

#### BEDIENFELD (Abb. B)

- |  |                                      |
|--|--------------------------------------|
| 1. ON/OFF - Taste                          | 2. PRESET - Taste                    |
| 3. MIST - Taste                            | 4. Befeuchtungsmenge                 |
| 5. ANION - Taste                           | 6. HUMIDISTAT - Taste                |
| 7. TIMER - Taste                           | 8. „waterless“ - Icon                |
| 9. Ionisierungs-Icon                       | 10. Angabe der Feuchtigkeit und Zeit |
| 11. Anzeige der Intensität der Befeuchtung |                                      |

#### BENUTZUNG DES GERÄTES

- Stellen Sie sicher, dass der Luftbefeuchter vom Stromnetz getrennt ist. Füllen Sie den Wassertank (A2) nur dann auf, wenn das Gerät vom Stromnetz getrennt ist.
- Entfernen Sie den Wassertank (A2), drehen Sie den Wasserzulauf in den Behälter auf, füllen Sie ihn mit kaltem destilliertem Wasser auf.
- Wischen Sie den Behälter mit trockenem Tuch trocken und stellen Sie ihn auf den Untersatz des Geräts auf den Boden.
- Schließen Sie das Gerät ans Stromnetz. Die Anzeige leuchtet auf dem Bedienfeld (A4) für 2 Sekunden lang, dann erlischt sie. Der Luftbefeuchter wartet auf die Einstellung des Betriebsmodus.
  - Verzögerter Start: Ermöglicht die Einstellung des Starts nach einer bestimmten Anzahl von Stunden. Drücken Sie die PRESET-Taste (B2) um die Anzahl der Stunden festzulegen. Jede Betätigung der Taste (B2) erhöht die Zeit um eine Stunde. Die maximale Verzögerung beträgt 24 Stunden. Die Einstellung in die Position „0“ bricht die Start-Verzögerung ab.
  - Dauerbetrieb: Schalten Sie den Luftbefeuchter mit der ON/OFF-Taste (B1) an. Es erscheinen das Befeuchtung-Icon (B4) sowie der derzeitige Stand Luftfeuchtigkeit im Raum (B10). Um die Intensität der Befeuchtung zu ändern, drücken Sie die MIST-Taste (B3). Dabei handelt es sich um eine vierstufige Einstellung der Intensivität der Befeuchtung. Jede Betätigung der Taste (B3) verändert die Stufe um 1 Grad. Die Stufe der Intensivität der Befeuchtung wird mittels eines Indikators zur Intensivität der Befeuchtung (B11) angezeigt.
  - Ausschaltverzögerung: um das Ausschalten des Geräts nach einer bestimmten Zeit einzustellen, drücken Sie die TIMER-Taste (B7) während des Betriebs. Jede Betätigung der TIMER-Taste (B7) erhöht die eingestellte Zeit um eine Stunde bis zu 24 Stunden. Die Einstellung in die Position „0“ bricht die Ausschaltverzögerung ab. Nach 3 Sekunden ab der Einstellung der Ausschaltverzögerung zeigt die „Angabe der Luftfeuchtigkeit und Zeit“ (B10) eine Countdown-Uhr, die die zum Ausschalten des Geräts verbleibende Zeit anzeigt. Der Stand der Luftfeuchtigkeit im Raum wird jede 5 Sekunden angezeigt.
  - Einstellen eines konstanten Feuchtigkeitsgrades: Drücken Sie während des Betriebs des Geräts die HUMIDISTAT-Taste (B6), um eine konstante Feuchtigkeit aufrechtzuerhalten. Jede Betätigung der Taste hat eine Änderung der voreingestellten konstanten Luftfeuchtigkeit im Bereich von 40-95% um 5% zur Folge. Der Luftbefeuchter wird dann in Betrieb gesetzt, wenn die Luftfeuchtigkeit unter 2% vom angegebenen Wert fällt. Er schaltet sich aus, nachdem die voreingestellte Luftfeuchtigkeit überschritten wird.
  - Ionisierung: Die Ionisierungsfunktion funktioniert unabhängig von der Luftbefeuchtung. Sie wird in Gang gesetzt, in dem man die ANION-Taste (B5) drückt. Die Aktivität der Ionisierung wird von dem Ionisierung-Icon (B9) angezeigt.
- Um den Betrieb des Luftbefeuchters abzubrechen, drücken Sie die ON/OFF-Taste (B1). **Entfernen Sie den Stecker aus der Steckdose.**

Kein-Wasser-Anzeige: es wird ein Informations-Icon (B8) über das fehlende Wasser angezeigt. Die Einstellungen der Ausschaltverzögerung und des konstanten Feuchtigkeitsgrades werden abgebrochen.

#### REINIGUNG UND PFLEGE DES GERÄTES

- Schalten Sie das Gerät aus und ziehen Sie den Stecker aus der Steckdose.
- Entfernen Sie den Wasserbehälter (A2) vom Luftbefeuchter, leeren Sie ihn.
- Waschen Sie den Wasserbehälter, in dem Sie Schlamm und Verunreinigungen entfernen. Trocknen Sie den Wasserbehälter.
- Wischen Sie das Innere des Untersatzes des Luftbefeuchters sanft trocken.

ACHTUNG: Lassen Sie kein Wasser in den Untersatz des Geräts eintreten.

ACHTUNG: Reinigen Sie den Luftbefeuchter nicht mit warmem Wasser.



Den Pappkarton im Altpapier entsorgen. Polyäthylenbeutel (PE) in dem Behälter für Kunststoff entsorgen. Das abgenutzte Gerät zum Recycling zu einer offiziellen Sammelstelle bringen, da es gefährliche Substanzen enthält, die die Umwelt gefährden können. Das Gerät sollte in einer Form abgegeben werden, die eine weitere Nutzung unmöglich macht. Wenn es Batterien enthält, sollten diese rausgenommen und separat an einer Sammelstelle abgegeben werden. Das Gerät darf nicht in den Hausmüll rausgeworfen werden!!

## FRANÇAIS

### CONSIGNES DE SECURITE. INSTRUCTIONS IMPORTANTES CONCERNANT LA SECURITE D'UTILISATION.

#### LISEZ-LES ATTENTIVEMENT ET CONSERVEZ-LES POUR L'AVENIR

En cas d'utilisation dans des fins commerciales, les conditions de garantie changent.

1. Lisez ce mode d'emploi avant la première utilisation et suivez les conseils d'utilisation. Le fabricant n'est pas responsable des dégâts occasionnés par toute utilisation pour laquelle l'appareil n'est pas destiné ou en cas d'usage non conforme aux règles d'utilisation.
2. L'appareil est destiné à un usage domestique. Ne pas l'utiliser à d'autres fins que celles pour lesquelles il a été prévu.
3. L'appareil se branche uniquement à une prise 230 V ~ 50/60 Hz. Afin d'augmenter la sécurité de l'utilisation, il ne faut pas brancher plusieurs appareils électriques sur le même circuit électrique.
4. Lors de l'utilisation de l'appareil, il faut être particulièrement prudent s'il y a des enfants à proximité. Ne pas laisser les enfants jouer avec l'appareil. N'autoriser l'utilisation de l'appareil ni aux enfants ni aux personnes ne connaissant pas ce produit.
5. AVERTISSEMENT: Cet appareil peut être utilisé par les enfants de plus de 8 ans et par des personnes dont les capacités physiques, sensorielles ou mentales sont réduites ou encore des personnes n'ayant pas d'expérience ou de connaissance de cet appareil, seulement si cela s'effectue sous la surveillance d'une personne responsable de la sécurité, ou que ceux-ci ont reçu des instructions concernant une utilisation sûre de l'appareil et qu'ils sont conscients des risques inhérents à son utilisation. Les enfants de doivent pas jouer avec l'appareil. Le nettoyage et l'entretien de l'appareil ne doivent pas être effectués par les enfants sauf s'ils ont plus de 8 ans et que ces manipulations sont surveillées.
6. Après chaque utilisation, débrancher la fiche d'alimentation de la prise de courant, en maintenant la prise avec la main. Ne pas tirer sur le cordon d'alimentation.
7. Ne pas tremper le cordon, la fiche ou l'appareil entier dans l'eau ou dans tout autre liquide. Ne pas exposer l'appareil à des conditions atmosphériques (pluie, soleil etc.). Ne pas l'utiliser non plus dans des conditions d'humidité élevée (salle de bain, mobile-homes humides).
8. Vérifier périodiquement l'état du cordon d'alimentation. Si le cordon d'alimentation est endommagé, il devra être changé par un service de réparation spécialisé afin d'éviter le danger.
9. Ne pas utiliser l'appareil si le cordon d'alimentation est endommagé, si l'appareil est tombé ou qu'il a été endommagé de quelque autre manière ou au cas où il ne fonctionne pas correctement. Ne pas réparer l'appareil soi-même car cela présente un risque d'électrocution. Un appareil endommagé doit être remis chez un professionnel pour vérification ou réparation. Toute réparation doit être effectuée par un service de réparation agréé. Une réparation mal effectuée peut constituer un danger non négligeable pour



l'utilisateur.

10. L'appareil doit être posé sur une surface fraîche, stable et lisse, loin des appareils électroménagers dégageant de la chaleur (cuisinière électrique, brûleur à gaz etc.).

11. Ne pas utiliser l'appareil à proximité de matériaux inflammables.

12. Le cordon d'alimentation ne peut pas dépasser les bords de la table ou toucher des surfaces très chaudes.

13. Il est interdit de laisser l'appareil ou l'alimenteur branché à la prise de courant sans surveillance.

14. Afin d'assurer une protection supplémentaire, il est conseillé d'installer dans le réseau électrique un appareil à courant différentiel nominal ne dépassant pas 30 mA. Pour cela il faut contacter un électricien spécialisé.

 15. Il est interdit d'utiliser l'appareil près de l'eau, p. ex. : sous la douche, dans la baignoire ni dans un lavabo plein d'eau.

16. Si l'appareil est utilisé dans la salle de bain, après son utilisation il faut sortir la fiche de courant de la prise de courant car la proximité de l'eau constitue un danger même quand l'appareil est éteint.

17. Ne pas permettre que l'appareil ou l'alimenteur entrent en contact avec de l'eau. Dans le cas où l'appareil tombe dans l'eau, il faut immédiatement sortir la fiche de courant ou l'alimenteur de la prise de courant. Il est interdit de mettre les mains dans l'eau quand l'appareil est branché au réseau d'alimentation. Avant sa nouvelle utilisation, l'appareil doit être vérifié par un électricien qualifié.

18. Il est interdit de toucher l'appareil ou l'alimenteur avec des mains mouillées.

19. L'appareil doit être débranché pendant sa pose.

20. Il est interdit de laisser l'appareil ou l'alimenteur branché à la prise de courant sans surveillance.

21. Si l'appareil utilise un alimenteur, il ne faut pas le couvrir car cela pourrait conduire à une augmentation dangereuse de la température et un endommagement de l'appareil. Brancher toujours en premier la fiche de courant dans la prise de courant dans l'appareil et ensuite l'alimenteur dans la prise du réseau électrique.

22. Ne jamais allumer l'humidificateur d'air quand le réservoir est vide.

23. N'utiliser que de l'eau distillée propre et fraîche.

24. N'ajouter au réservoir, au socle de l'appareil ni à la sortie de la vapeur aucun médicament ni aucune substance chimique. Ne pas ajouter à l'eau d'huiles parfumées, de sel, de cachets de détartrage, de poudres ni de substances nettoyantes.

25. Le bouchon d'ouverture du réservoir doit être toujours bien fermé.

26. Veiller à ce que la buse de sortie de la brume d'eau de l'humidificateur ne soit pas dirigée directement vers les murs, les meubles, les prises électriques, les appareils électriques et électroniques ni vers les enfants.

27. Ne pas bloquer la ventilation de l'appareil. Garder au moins 20 cm d'espace libre autour de l'appareil. Ne pas bloquer la sortie de la brume d'eau.

28. Ne pas utiliser l'appareil en cas de risque de condensation. De l'humidité peut se déposer sur les parois intérieures et extérieures de l'appareil lorsque :

- l'appareil a été déplacé d'un endroit froid vers un endroit chaud,
- le système de chauffage vient juste d'être mis en marche,
- l'appareil est utilisé dans une pièce très humide,
- l'appareil a été refroidi par un système de refroidissement d'une climatisation.

Lorsque le phénomène de condensation de l'humidité se produit dans l'appareil, ce dernier risque de ne pas marcher correctement ou même, en cas extrême, subir un endommagement. Le cas échéant, ne pas utiliser l'appareil tout de suite mais attendre pendant quelques heures qu'il sèche.

29. Ne pas pencher l'appareil ni le coucher ou ajouter/enlever de l'eau lorsqu'il est en marche.
30. Ne pas retirer le réservoir du socle lorsque l'appareil est en marche.
31. Le réservoir rempli d'eau est lourd. En le déplaçant, le tenir aussi par en dessous.
32. Ne pas utiliser l'humidificateur en cas de constat d'une fuite d'eau en bas de l'appareil.
33. Ne pas laisser d'eau dans l'appareil lorsqu'il n'est pas utilisé.
34. Nettoyer l'humidificateur après chaque utilisation. Respecter les consignes de nettoyage se trouvant dans ce mode d'emploi.
35. Ne jamais permettre qu'un dépôt, de l'humidité ou de l'eau reste au fond du réservoir (cela peut polluer, voire endommager le brumisateur à ultrasons).
36. Pendant un fonctionnement prolongé de l'appareil, la brume émise par l'humidificateur peut se déposer sur le sol et rendre la pièce humide.
37. Un niveau d'humidité trop élevé dans la pièce peut provoquer l'accumulation de l'humidité en encourageant le développement des bactéries et des champignons et en endommageant les murs, les meubles et le papier peint.
38. Ne pas tenir le réservoir d'eau par la sortie de la brume en le soulevant.
39. Ne pas tremper le socle de l'appareil dans l'eau.

#### DESCRIPTION DE L'APPAREIL (image A)

1. Buse de sortie de la brume
2. Réservoir d'eau
3. Socle
4. Panneau de commande

#### PANNEAU DE COMMANDE (image B)

1. Touche ON/OFF
2. Touche MIST
3. Icône de la fonction humidification
4. Touche HUMIDISTAT
5. Icône « waterless »
6. Indication de l'humidité et de la température
7. indicateur de l'intensité de l'humidification

#### UTILISATION DE L'APPAREIL

1. S'assurer que l'humidificateur d'air est débranché. N'ajouter de l'eau au réservoir (A2) que lorsque l'appareil n'est pas branché sur le secteur.
2. Retirer le réservoir d'eau (A2), desserrer le bouchon d'ouverture du réservoir d'eau, remplir le réservoir d'eau distillée et fraîche.
3. Essuyer le réservoir avec un chiffon sec, le poser sur le socle de l'appareil.
4. Brancher l'appareil sur le secteur.
5. Allumez le fonctionnement de l'humidificateur par la touche ON / OFF (B1). L'écran affichera le niveau actuel d'humidité dans la chambre, de recharge avec la température d'ambiance (B6). Afin de changer l'intensité de l'humidification appuyez la touche MIST (B2). Réglage de l'intensité est à 3 degrés, chaque pression exercée sur la touche (B2) la modifie d'un niveau. Le niveau d'intensité est visualisé à l'aide d'indicateur d'intensité d'humidification(B7). Pendant le fonctionnement de l'appareil, appuyez la touche du réglage de l'humidité (B4) pendant 3 secondes pour programmer l'humidité désirée. Chaque pression exercée sur la touche, entraîne un changement de 5% de taux humidité constant programmée entre 40-80%. L'humidificateur s'activera chaque fois que l'humidité baissera de 5% par rapport à la valeur programmée et s'éteindra après avoir dépassé cette valeur.
6. Afin de terminer l'utilisation de l'humidificateur, appuyer sur la touche ON/OFF (B1). Retirer la fiche de la prise électrique. Avertissement de l'insuffisance d'eau : une icône signalant l'insuffisance d'eau (B5) s'affichera.

#### NETTOYAGE ET ENTRETIEN

1. Eteindre l'appareil et retirer la fiche du cordon d'alimentation de la prise électrique.
2. Retirer le réservoir d'eau (A2) et le vider.
3. Laver le réservoir en enlevant les dépôts et les impuretés. Faire sécher le réservoir.
4. Essuyer doucement à sec l'intérieur du socle de l'humidificateur.

ATTENTION : Eviter de tremper le socle de l'appareil dans l'eau.

ATTENTION : Ne pas laver l'humidificateur à l'eau chaude.

#### CARACTERISTIQUES TECHNIQUES

Alimentation :

220-240 V~50/60 Hz



Respect de l'environnement. Nous vous prions de bien vouloir trier les emballages en carton ainsi que les sachets plastiques (en polyéthylène). L'appareil usagé ne doit pas être jeté à la poubelle mais remis au point de collecte prévu à cet effet car il contient des éléments pouvant être nocifs pour l'environnement. L'appareil électrique doit être remis de manière à limiter au maximum une éventuelle utilisation ultérieure. Si l'appareil contient des piles, il faut les retirer et les remettre à un autre point de collecte.

Ne pas jeter l'appareil dans une poubelle de déchets ménagers !!!

## ESPAÑOL

### CONDICIONES GENERALES DE SEGURIDAD INSTRUCCIONES IMPORTANTES DE SEGURIDAD PARA EL USUARIO POR FAVOR LEA ATENTAMENTE Y GUARDELAS PARA CONSULTAR EN EL FUTURO

Si usa el aparato con fines comerciales, las condiciones de la garantía cambiarán.

1. Antes de usar el equipo, lee las instrucciones del manual de uso y sigue las indicaciones que figuran en él. El fabricante no es responsable de los daños causados por el uso indebido del equipo o su manejo inadecuado.

2. El equipo sirve única y exclusivamente para el uso doméstico. No lo uses para otros fines que los indicados.

3. El dispositivo debe estar conectado únicamente a la toma de 230 V ~ 50/60 Hz. Para aumentar la seguridad del uso, no se recomienda conectar varios equipos electrónicos a un mismo circuito.

4. Hay que actuar con especial precaución durante el uso del equipo, si los niños están a su alcance. No dejar que los niños jueguen con el equipo ni que los niños o personas no familiarizadas usen el equipo.

5. **ADVERTENCIA:** Este dispositivo puede ser utilizado por niños mayores de 8 años y personas con capacidades físicas, sensoriales o mentales limitadas, sin experiencia y conocimiento, si lo hacen bajo la supervisión de una persona responsable de su seguridad y que tenga información sobre el uso seguro del dispositivo y sea consciente de los peligros asociados con su uso. Los niños no deben jugar con el dispositivo. La limpieza y el mantenimiento no deben ser realizados por los niños, a menos que sean mayores de 8 años y lo hagan bajo supervisión.

6. Siempre, después de cada uso, saca la clavija de la toma de corriente sujetando la toma con la mano. **NO** tires del cable de alimentación.

7. No sumerjas el cable, la clavija ni el equipo entero en el agua ni otro líquido. No lo expongas a los efectos de las condiciones atmosféricas (lluvia, sol, etc.) ni tampoco los uses en condiciones de alta humedad (cuartos de baño, casas de camping).

8. Controla periódicamente el estado del cable de alimentación. Si el cable de alimentación está dañado, debería ser reemplazado por un taller especializado para evitar el peligro.

9. No use el equipo con el cable de alimentación dañado o si el equipo se ha caído o dañado de cualquier otra forma o no funciona correctamente. No repares el equipo sin ayuda, porque hay riesgo de parálisis. El equipo dañado debe ser llevado a un taller de reparaciones adecuado para comprobar su funcionamiento o reparar los daños. Todas las reparaciones se pueden realizar únicamente en los talleres de reparaciones autorizados. La reparación realizada incorrectamente puede causar un grave peligro para el usuario.

10. Coloca el equipo en una superficie fría, estable y plana, lejos de los equipos de cocina que se calientan, como cocina eléctrica, cocina de gas etc.

11. No uses el equipo cerca de los materiales inflamables.

12. El cable de alimentación no puede estar colgando del borde de la mesa o tocar las superficies calientes.

13. No deje sin supervisión el aparato encendido ni el cargador conectado a la red de alimentación.

14. Para asegurar más protección, se recomienda instalar en el circuito eléctrico un Diferencial (RCD) con la corriente diferencial no superior a 30 mA. En este caso hay que recurrir al especialista eléctrico.



15. No use el aparato cerca del agua, por ejemplo: en la ducha, en la bañera ni encima del lavabo con agua.

16. Si usa el aparato en el baño, al terminar, saque el cable del enchufe, porque la cercanía del agua supone un riesgo incluso cuando el aparato está apagado.
17. No permita que el aparato ni el cargador se mojen. Si el aparato cae en el agua, saque el cable del enchufe inmediatamente ó el cargador del enchufe de alimentación. No meta las manos en el agua, cuando el aparato está conectado a la red de alimentación. Antes de volver a usar el aparato, este debe ser comprobado por un especialista cualificado.
18. No toque el dispositivo con las manos mojadas.
19. El aparato debe ser apagado cada vez que esté parado.
20. No deje sin supervisión el aparato encendido ni el cargador conectado a la red de alimentación.
21. Si el aparato usa el alimentador, no lo tape, porque podría subir la temperatura de manera considerable y el aparato quedaría dañado. Siempre, en primer lugar, conecte el cable en el enchufe del cargador y después, el cargador en la red de alimentación.
22. No encienda el humidificador sin llenarlo con agua.
23. Utilice sólo agua limpia, destilada, fría.
24. No agregue al depósito, a la base ni a la salida de vapor de agua medicamentos ni sustancias químicas. No añada al agua aceites esenciales, sales, pastillas de descalcificación, detergentes ni productos de limpieza.
25. El tapón del depósito de agua siempre debe estar bien cerrado.
26. Preste atención que la salida de vapor del humidificador no esté dirigida directamente en la dirección de paredes, muebles, enchufes eléctricos, equipos eléctricos y electrónicos y niños.
27. No bloquee la ventilación del dispositivo. Deje un espacio de al menos 20 cm desde el dispositivo. No bloquee la salida de vapor.
28. No use el dispositivo si existe riesgo de condensación. La humedad puede formarse en las partes interiores y exteriores del dispositivo cuando:
  - el dispositivo es trasladado de un lugar frío a un lugar cálido,
  - usted acaba de encender el sistema de calefacción,
  - el dispositivo se utiliza en una habitación con mucha humedad,
  - el dispositivo es enfriado por el sistema de aire acondicionado.
 Cuando en el dispositivo tiene lugar la condensación de la humedad, es posible que no funcione correctamente, o en casos extremos puede estar dañado. En este caso, no utilice el dispositivo y déjelo durante unas horas para que se seque.
29. No incline, no gire, no vierta agua ni vacíe el agua del dispositivo cuando está trabajando.
30. No retire el depósito de la base del dispositivo durante el funcionamiento del humidificador.
31. El dispositivo lleno de agua es pesado. Al moverlo, sujételo también por debajo.
32. No use el humidificador en caso de fuga de agua por la parte inferior del dispositivo.
33. No deje agua en el humidificador, si no lo utiliza.
34. Limpie el humidificador después de cada uso. Siga las instrucciones de limpieza contenidas en este manual.
35. Nunca permita que en el depósito se queden sedimentos, humedad o agua (ya que esto puede ensuciar o incluso dañar el vaporizador ultrasónico).
36. Durante un funcionamiento prolongado del dispositivo, el vapor emitido por el humidificador puede caer al suelo y causar su humedecimiento.
37. El exceso de humedad en la habitación puede llevar a la acumulación de humedad, provocando la aparición de bacterias y hongos y puede dañar paredes, muebles, papel pintado.
38. No levante el depósito detrás de la salida de vapor.
39. No sumerja en agua la base del humidificador.

DESCRIPCIÓN DEL DISPOSITIVO (fig. A)

- |                    |                     |
|--------------------|---------------------|
| 1. Salida de vapor | 2. Depósito de agua |
| 3. Base            | 4. Panel de control |

PANEL DE CONTROL (fig. B)

- |                       |                 |
|-----------------------|-----------------|
| 1. Interruptor ON/OFF | 2. Botón PRESET |
|-----------------------|-----------------|

- |  |  |
|--|--|
| 3. Botón MIST                              | 4. Icono de humidificación               |
| 5. Botón ANION                             | 6. Botón HUMIDISTAT                      |
| 7. Botón TIMER                             | 8. Icono "waterless"                     |
| 9. Icono de ionización                     | 10. indicación de la humedad y el tiempo |
| 11. índice de intensidad de humidificación |  |

#### USO DEL DISPOSITIVO

- Asegúrese de que el humidificador está desconectado de la toma de corriente. Llene el depósito con agua (A2) solo cuando el dispositivo esté desconectado de la toma de corriente.
- Retire el depósito (A2), abra la entrada de agua del depósito para llenar con agua fría destilada.
- Limpie el depósito con un paño hasta que se quede completamente seco y luego colóquelo en la base.
- Conecte el dispositivo a la corriente. Durante dos segundos se enciende la pantalla en el panel de control (A4), luego se apagará. El humidificador esperará el ajuste del modo de trabajo.
  - Inicio diferido: Permite ajustar el inicio después de un número determinado de horas. Pulse el botón PRESET (B2) para establecer el número de horas. Cada vez que pulse (B2) aumentará el tiempo en una hora. El retardo de tiempo de inicio como máximo es de 24 horas. El establecimiento de "0" cancelará el inicio diferido.
  - Trabajo continuo: Encienda el humidificador pulsando el botón ON/OFF (B1). Verá el icono de humidificación (B4) y el nivel actual de humedad en la habitación (B10). Para cambiar la intensidad de humidificación debe pulsar el botón MIST (B3). El ajuste de la intensidad es de 4 grados, cada pulsación del botón (B3) cambia el grado de 1 en 1. El nivel de intensidad está visualizado por el indicador de intensidad de humidificación (B11).
  - Retraso de desactivación: con el fin de programar la desactivación del dispositivo después de un tiempo determinado, pulse el botón TIMER (B7) cuando está funcionando. Cada pulsación del botón TIMER (B7) aumentará el tiempo programado en una hora hasta un máximo de 24 horas. La configuración de "0" cancelará el ajuste de retraso. Después de 3 segundos de la programación del apagado diferido "Indicación de humedad y tiempo" (B10) mostrará una cuenta atrás para apagar el dispositivo. Cada 5 segundos se mostrará la humedad en la habitación.
  - Ajuste de la humedad constante: Pulse el botón HUMIDISTAT (B6) durante el trabajo del dispositivo para activar el modo mantener la humedad constante. Cada vez que se pulsa el botón, se cambia la humedad programada constante en el rango de 40% a 95% de 5 en 5. El humidificador se activará cuando la humedad descienda por debajo del 2% del valor determinado y se desactivará después de superar la humedad programada.
  - Ionización: La función de ionización del aire es independiente de la humidificación. Se activa pulsando el botón ANION (B5). La actividad de ionización la indica el icono correspondiente (B9)
- Para dejar de usar el humidificador, pulse el botón ON/OFF (B1). **Retire el enchufe de la toma de corriente.**

Indicación de falta de agua: se muestra el icono de falta de agua (B8). Se cancela el ajuste de inicio diferido y de mantenimiento de humedad constante.

#### LIMPIEZA Y MANTENIMIENTO DEL DISPOSITIVO

- Apague el dispositivo y desconecte el enchufe de la toma de corriente.
- Retire el depósito de agua (A2) del humidificador y vacíelo.
- Lave el depósito eliminando los residuos y la suciedad. Seque el dispositivo.
- Seque con cuidado el interior de la base del humidificador.

ATENCIÓN: No permita que entre agua en la base del humidificador.

ATENCIÓN: No limpie el humidificador con agua caliente.

#### FICHA TÉCNICA

Alimentación: 220-240 V~50/60 Hz

Potencia: 30 W Max: 300 W

 Preocupación por el medio ambiente. Por favor, lleva las cajas de cartón a un sitio de reciclaje. Las bolsas de polietileno se deben tirar al cubo de la basura amarillo (para envases). El equipo gastado debe ser entregado en el punto de almacenamiento adecuado, porque las piezas que constituyen el equipo pueden suponer un peligro para el medio ambiente. Debes entregar el equipo Hay que devolver el equipo eléctrico con el fin de evitar su reutilización. Si en el equipo se encuentran pilas, hay que sacarlas y entregar por separado, en un punto de almacenamiento adecuado. No tires el equipo al contenedor para residuos urbanos!!

## PORTUGUÊS

### CONDIÇÕES GERAIS DE SEGURANÇAS INSTRUÇÕES IMPORTANTES RELATIVAS À SEGURANÇA DE UTILIZAÇÃO DEVEM SER LIDAS COM ATENÇÃO E GUARDADAS PARA A POSTERIOR UTILIZAÇÃO

Em caso da sua utilização para os fins comerciais, as condições de garantia são sujeitas às alterações.

- Antes de começar a utilização do dispositivo deve-se ler o manual de serviço e as instruções nele incluídas. O fabricante não é responsável pelos danos causados pela utilização não conforme a sua aplicação ou pelo manejo inadequado do mesmo.
- O dispositivo serve somente para uso doméstico. Não utilizar para outros fins, não conformes a sua aplicação.
- O dispositivo deve-se ligar exclusivamente à tomada de 230 V ~ 50/60 Hz. Para aumentar a segurança de utilização, a um circuito de corrente não se devem ligar vários dispositivos elétricos ao mesmo tempo.
- Devem-se tomar precauções especiais durante a utilização do dispositivo quando há crianças nas proximidades. Não se deve permitir brincar às crianças com o dispositivo. Não se deve permitir utilizar o dispositivo às crianças e pessoas não familiarizadas com o dispositivo.

5. **ADVERTÊNCIA:** O presente dispositivo pode ser utilizado pelas crianças com idade superior a 8 anos e pelas pessoas com capacidade física ou psíquica limitadas ou pelas pessoas que não foram instruídas com as regras de utilização, desde que tal utilização se realize sob vigilância de pessoa responsável pela segurança ou desde que estas pessoas tenham sido instruídas sobre as regras de utilização do aparelho e advertidas sobre o perigo relacionado com tal utilização. As crianças não devem brincar com o presente aparelho. A limpeza e conservação do aparelho não devem ser realizadas por crianças, a não ser que cumpram 8 anos de idade e desde que efetuadas sob vigilância de adultos.
6. Sempre depois de finalizar o uso, tirar o pino de tomada da tomada de alimentação agarrando com a mão a tomada de alimentação. **NAO** tirar para si o cabo de alimentação.
7. Não submergir o cabo, pino de tomada nem todo o dispositivo em água ou outro líquido. Não expôr o dispositivo à ação das condições atmosféricas (chuva, sol, etc.) nem utilizar em condições de umidade aumentada (banheiros, casas de camping úmidas).
8. Verificar periodicamente o estado de cabo de alimentação. Se o cabo de alimentação está deteriorado, então deve ser substituído por uma oficina de reparos especializada para evitar o perigo.
9. Não utilizar o dispositivo com o cabo de alimentação deteriorado ou se foi deixado cair ou foi deteriorado de qualquer outra maneira ou funciona de maneira incorreta. Não o dispositivo por conta própria porque existe perigo de choque eléctrico. O dispositivo deteriorado deve-se levar ao ponto de serviço técnico adequado para levar a cabo a verificação ou reparação. Todo tipo de reparações podem ser levadas a cabo somente pelos pontos de serviço técnico autorizados. A reparação realizada de maneira incorreta pode ser causa de grave perigo para o usuário.
10. O dispositivo deve-se colocar numa superfície fria, estável, plana, longe de aparelhos de cozinha que se esquentam como: cozinha eléctrica, queimador a gas, etc.
11. Não utilizar o dispositivo perto de materiais inflamáveis.
12. O cabo de alimentação não pode pender da borda da mesa ou tocar superfícies quentes.
13. Não deixar sem supervisão o dispositivo ligado à tomada.
14. Para garantir a proteção adicional, recomenda-se instalar no circuito eléctrico um disjuntor diferencial (RCD) destinado à corrente nominal inferior a 30 mA. Neste âmbito é recomendável perguntar um electricista.
-  15. Não utilizar o moinho na proximidade de água p.ex.: no duche, banheira ou em cima do lavabo.
16. Caso o moinho seja utilizado na casa de banho, deve-se retirar a ficha da tomada porque a proximidade de água é perigosa mesmo estando o moinho desligado.
17. Evitar o contacto do moinho e da sua fonte de alimentação com água. Caso o moinho tenha contacto com água, deve-se retirar imediatamente a ficha ou a fonte de alimentação da tomada. É proibido pôr as mãos em água quando o moinho está ligado. Antes da utilização seguinte o moinho deve ser verificado por um electricista qualificado.
18. Não tocar o aparelho com as mãos húmidas ou molhadas.
19. O moinho deve ser desligado após cada utilização.
20. É vedado deixar o moinho ou a sua fonte de alimentação ligados sem a supervisão.
21. Caso o moinho trabalhe com a fonte de alimentação não a tape porque a tal ação pode fazer com que a temperatura do aparelho aumente e o mesmo se estrague. Primeiro deve sempre pôr a ficha no aparelho e depois na tomada eléctrica.
22. Nunca ligar o aparelho sem água.
23. Utilizar apenas água destilada pura e fria.
24. Não pôr dentro do depósito nem da saída de névoa, nenhuns medicamentos nem substâncias químicas. Nunca pôr óleos aromáticos, sais, comprimidos para descalcificação, pós nem outros agentes de limpeza.
25. A tampã do canal de entrada de água deve estar sempre posta firmemente.
26. Prestar atenção para que a saída de névoa não esteja direcionada diretamente para paredes, móveis, tomadas eléctricas, aparelhos eléctricos, nem para crianças.
27. Não bloquear a ventilação do aparelho. Manter a distância de pelo menos 20 cm do

aparelho. Não bloquear a saída de névoa.

28. Não utilizar o aparelho em caso do risco de condensação. A humidade pode aparecer nas partes interiores e exteriores do aparelho, quando:

- o humidificador estiver deslocado de um lugar frio para um lugar quente;
- o sistema de aquecimento acabar de estar ligado;
- o aparelho estiver utilizado num local com o alto nível de humidade;
- o aparelho estiver esfriado com o ar condicionado.

Quando aparecer o fenómeno de condensação de humidade, o aparelho pode não funcionar adequadamente, podendo até ficar danificado. Neste caso não se deve utilizá-lo, permitindo que seque.

29. Não sacudir, mover, preencher nem esvaziar o aparelho durante o trabalho do mesmo.

30. Não remover o depósito de água da base durante o trabalho do humidificador.

31. O aparelho preenchido com água está pesado. Durante a deslocação do aparelho, segurar o seu fundo.

32. Não utilizar o humidificador quando se detete o derrame de água.

33. Não deixar a água dentro do aparelho, se o mesmo não está utilizado.

34. Limpar o humidificador depois de cada utilização. Seguir as instruções relativas à limpeza constantes do presente manual.

35. Nunca permitir que dentro do depósito da base do humidificador permaneçam os sedimentos, a humidade ou a água (tal facto pode causar contaminação ou até deterioração do sistema de produção da névoa).

36. Durante o trabalho duradouro do aparelho, a névoa produzida pelo humidificador pode cair no chão, causando humidade elevada.

37. O nível excessivo de humidade dentro do local pode causar a sua acumulação, produzindo a proliferação de bactérias e fungos nas superfícies de paredes, móveis e papéis de parede.

38. Não levantar o depósito de água, segurando a saída de névoa.

39. Não imergir a base de humidificador em água.

#### DESCRIÇÃO DO APARELHO (imagem A)

- |                   |                       |
|-------------------|-----------------------|
| 1. Saída da névoa | 2. Depósito de água   |
| 3. Base           | 4. Painel de operação |

#### PAINEL DE OPERAÇÃO (Fig. B)

- |   |   |
|---|---|
| 1. Botão ON/ OFF                              | 2. Botão PRESET                               |
| 3. Botão MIST                                 | 4. Ícone de humidificação                     |
| 5. Botão ANIAO                                | 6. Botão HUMIDISTAT                           |
| 7. Botão TIMER                                | 8. Ícone "Falta de água"                      |
| 9. Ícone de ionização                         | 10. Indicador do nível de humidade e de tempo |
| 11. Indicador de intensidade de humidificação |   |

#### UTILIZAÇÃO DO APARELHO

1. Assegurar-se de que o humidificador está desligado da rede elétrica. Preencher o depósito de água (A2), somente quando o aparelho está desligado da rede elétrica.
2. Remover o depósito de água (A2), retirar o canal de entrada de água, preencher o depósito com água destilada fria.
3. Limpar o depósito com um tecido até ficar completamente seco, colocá-lo na base.
4. Ligar o aparelho à rede de alimentação. O mostrador do painel de operação acenderá (A4), apagando-se passados dois segundos. O humidificador esperará pela configuração do modo de trabalho.
  - Início atrasado: Esta função permite ajustar o início de trabalho, passadas determinadas horas. Premir o botão PRESET (B2) a fim de configurar uma determinada quantidade de horas. Cada pressão (B2) prolongará o tempo por uma hora. O tempo máx. de atraso do início é de 24 horas. Ajustando "0" anulará o atraso.
  - Trabalho contínuo: Ligar o aparelho através do botão ON/OFF (B1). Aparecerá o ícone de humidificação (B4) e o nível atual de humidade do local (B10). A fim de alterar a intensidade de humidificação, premir o botão MIST (B3). A regulação de intensidade tem 4 níveis. Cada pressão do botão (B3) altera o nível passando para seguinte. O nível de intensidade é mostrado através do indicador de intensidade de humidificação (B11).
  - Ligação atrasada: a fim de programar a desligação do aparelho depois de passado um determinado tempo, premir o botão TIMER (B7) durante o trabalho do aparelho. Cada pressão do botão TIMER (B7) aumentará o tempo programado por uma hora, chegando no máx. a 24 horas. Ajustando "0" anulará a desligação atrasada. Passados 3 segundos a partir da programação da desligação atrasada o indicador de humidade e tempo (B10) mostrará o relógio que apresentará o tempo remanescente para desligar o aparelho. De 5 em 5 segundos, apresentará igualmente o nível de humidade dentro do local.
  - Configuração de humidade constante: Durante o trabalho do aparelho premir o botão HUMIDISTAT (B6) para pôr em funcionamento o modo de manutenção do nível constante de humidade. Cada pressão do botão faz com que o nível de humidade programado aumentará em 5% (entre 40% e 95%). O humidificador ligar-se-á quando o nível de humidade cair 2% abaixo do nível programado, desligando-se depois de ultrapassar o nível programado.
  - Ionização: A função de ionização de ar funciona independentemente da função de humidificação. A ionização é ligada através do botão ANIAO (B5). A ativação desta função é sinalizada através do ícone de ionização (B9).
5. Para acabar a utilização do humidificador, premir o botão ON/OFF (B1). **Retirar a ficha da tomada.**

Sinal de falta de água: aparecerá o ícone informativo de falta de água (B8). A configuração do início atrasado e de manutenção de humidade constante será anulada.

#### LIMPEZA E CONSERVAÇÃO DO APARELHO

1. Desligar o aparelho é retirar a ficha da tomada.
2. Remover o depósito de água (A2) e esvaziá-lo.
3. Lavar o depósito de água, removendo todos os sedimentos e sujidades. Secar o depósito.
4. Secar o interior da base de humidificador.

CUIDADO: Evitar o contacto da base de humidificador com água.

CUIDADO: Não limpar o humidificador com água quente.

#### DADOS TÉCNICOS

Alimentação: 220-240 V~50/60 Hz

Potência: 30 W Max: 300 W



Proteção do meio ambiente. Rogamos, os embalagens de cartão destinem-se para papéis velhos. Os sacos de polietileno (PE) devem-se colocar em contenedores para material plástico. O dispositivo usado deve-se levar a um ponto de armazenamento adequado porque os componentes perigosos que ficam dentro do dispositivo podem ser perigosos para o meio ambiente. O dispositivo elétrico deve-se entregar de modo que se reduza a sua nova utilização e uso. Se no dispositivo há pilhas, devem-se tirar e levar a um ponto de armazenamento em

separado. Não colocar o dispositivo em contenedores para resíduos municipais!!

## LIETUVIŲ

### BENDROSIS SAUGOS SALYGOS SVARBIAS SAUGAUS NAUDOJIMO INSTRUKCIJAS BŪTINA ATIDŽIAI PERSKAITYTI IR ISSAUGOTI ATEICIAI

Jeigu prietaisas naudojama komerciniais tikslais, taikomos kitokios garantijos sąlygos.

1. Prieš pradėdant naudoti prietaisą būtina perskaityti naudojimo instrukciją ir vadovautis joje pateikiamais nurodymais. Gamintojas neatsako už žalą, padarytą naudojant prietaisą ne pagal jo paskirti ar netinkamai jį naudojant.

2. Prietaisas skirtas naudoti tik namų ūkyje. Nenaudoti kitiems tikslams, neatitinkantiems jo paskirties.

3. Prietaisą galima jungti tik į 230 V ~ 50/60 Hz. Naudojimo saugai padidinti į vieną srovės grandinę vienu metu nejungti kelių elektros prietaisų.

4. Būtina imtis ypatingo atsargumo naudojantis prietaisu, kai šalia yra vaikų. Neleisti vaikams žaisti su prietaisu. Neleisti vaikams ar prietaiso neišmanantiems asmenims juo naudotis.

5. SPĖJIMAS: Sis prietaisas gali būti naudojamas vyresnių nei 8 metų amžiaus vaikų ir ribotų fizinių, jutiminių ar psichinių gebėjimų ar asmenų, neturinčių patirties ar nemokančių naudotis, jeigu juos prižiūri už jų saugą atsakingas asmuo ar jiems buvo paaiškinta, kaip saugiai naudoti prietaisą ir jie suvokia su jo naudojimu susijusius pavojus. Neleisti vaikams žaisti su prietaisu. Neleisti prietaisą valyti ir prižiūrėti vaikams, nebent jie yra vyresni nei 8 metų amžiaus ir juos prižiūri.

6. Prieš valant ar baigus naudoti kištuką ištraukti iš tinklo lizdo prilaikant lizdą ranka.

NETRAUKTI už maitinimo laido.

7. Nenaudinti laido, kištuko ar viso prietaiso į vandenį ar kitokį skystį. Nepalikti prietaiso, kad jį veiktų aplinkos veiksniai (lietus, saulė ir pan.), taip pat nenaudoti padidėjusios drėgmės sąlygomis (vonios kambariuose, drėgnuose kempingo nameliuose).

8. Periodiškai patikrinti maitinimo laido būklę. Pažeistas laidas turėtų būti pakeistas specializuotos taisyklės, kad būtų išvengta galimo pavojaus.

9. Nenaudoti prietaiso, jeigu pažeistas maitinimo laidas ar prietaisas buvo numestas, kitaip sugadintas arba netinkamai veikia. Netaisyti prietaiso savarankiškai, nes gresia smūgis. Sugadintą prietaisą atiduoti atitinkamam servisui, kad patikrintų ar pataisytų. Bet kokius taisymus gali atlikti tik įgaliotieji servais. Netinkamai atliktas taisymas gali kelti rimtą pavojų naudotojui.

10. Prietaisą statyti ant vėsus, stabilus, lygus paviršiaus, toliau nuo kaistančių virtuvės prietaisų: elektrinės viryklės, dujų degiklių ir pan.

11. Nenaudoti prietaiso šalia degių medžiagų.

12. Maitinimo laidas negali kabėti už stalo briaunos ar liestis su karštais paviršiais.

13. Nepalikti į lizdą įjungto prietaiso be priežiūros.

14. Papildomai apsaugai užtikrinti rekomenduojama elektros tinkle įrengti srovės diferencinį prietaisą (RCD), kurio vardinė diferencinė srovė neviršija 30 mA. Šiuo atveju būtina kreiptis į kvalifikuotą elektriką.

15. Draudžiama prietaisą naudoti arti vandens, pvz.: duše, vonioje ar prie





praustuvo su vandeniu.

16. Kai prietaisas naudojamas vonios kambaryje, baigus naudoti, ištraukti kištuką iš lizdo, kadangi vanduo kelia grėsmę net tada, kai prietaisas yra išjungtas.
  17. Saugoti, kad prietaisas ir kroviklis nesudrėktų. Prietaisui įkritis į vandenį, nedelsiant ištraukti kištuką ar kroviklį iš tinklo lizdo. Draudžiama kišti rankas į vandenį, kai prietaisas įjungtas į tinklą. Prieš vėl naudojant prietaisą privalo patikrinti kvalifikuotas elektrikas.
  18. Neliesti prietaiso drėgnomis ar šlapiomis rankomis.
  19. Prietaisą būtina išjungti kiekvieną kartą, kai tik jis atidedamas.
  20. Negalima į lizdą įjungto prietaiso ir kroviklio palikti be priežiūros.
  21. Jeigu su prietaisu naudojamas ir kroviklis, neuždengti jo, kadangi dėl to gali grėsmingai padidėti temperatūra ir sugadinti prietaisą. Visada pirmiausia būtina kišti kištuką į prietaiso maitinimo lizdą, o paskiau kroviklį jungti į tinklo lizdą.
  22. Niekada nejungti oro drėkintuvo, jeigu jame nėra vandens.
  23. Pilti tik švarų, šaltą distiliuotą vandenį.
  24. Į vandens indą, pagrindą ar vandens garų antgalį nepilti jokių vaistų ar cheminių medžiagų. Į vandenį nepilti kvapiųjų aliejų, druskų, tablečių nuo kalkių nuosėdų, miltelių ar valiklių.
  25. Vandens indo pildymo antgalio kamštis visada turi būti gerai užsuktas.
  26. Atkreipti dėmesį, kad drėkintuvo vandens garų antgalis nebūtų nukreiptas į sieną, baldus, elektros lizdus, elektros ir elektronikos prietaisus ir vaikus.
  27. Neuždengti prietaiso vėdinimo. Palikti bent 20 cm atstumą nuo prietaiso. Neužkimšti drėkintuvo vandens garų antgalio.
  28. Nenaudoti prietaiso, jeigu kyla kondensavimo rizika. Drėgmė gali kauptis ant prietaiso vidaus ir išorės dalių, kai:
    - prietaisas atnešamas iš šaltos patalpos į šiltą,
    - šildymo sistema buvo ką tik išjungta,
    - prietaisas naudojamas didelio drėgnio patalpoje,
    - prietaisas aušinamas oro kondicionavimo sistemos.
- Prietaisas gali tinkamai neveikti ar kraštutiniais atvejais gali sugesti, jeigu jame ima kondensuotis drėgmė. Tokiais atvejais nereikėtų naudoti prietaiso ir palikti jį kelias valandas, kad išdžiūtų.
29. Kai prietaisas veikia, negalima jo palenkti, apversti ar pilti į jį vandens.
  30. Kai drėkintuvas veikia, negalima vandens indo nuimti nuo prietaiso pagrindo.
  31. Indas su vandeniu yra sunkus. Pernešant laikyti jį ir už apačios.
  32. Nenaudoti drėkintuvo, jeigu iš prietaiso apačios laša vanduo.
  33. Nepalikti vandens drėkintuve, jeigu prietaisas nenaudojamas.
  34. Drėkintuvą valyti po kiekvieno prietaiso naudojimo ciklo. Būtina laikytis šioje instrukcijoje pateikiamų valymo nurodymų.
  35. Neleisti, kad drėkintuvo pagrindo inde liktų nuosėdų, drėgmės ar vandens (tai gali užteršti ar net pažeisti ultragarsinį purkštuvą).
  36. Ilgą laiką veikiant prietaisui drėkintuvo purškiami vandens garai gali kristi ant grindų ir sudrėkinti jas.
  37. Jeigu patalpoje yra pernelyg daug drėgmės, ji gali kauptis, dėl ko gali atsirasti bakterijų ir grybelių bei pažeisti sienas, baldus ir sienų apmušalus.
  38. Nekelti vandens indo už vandens garų antgalio.
  39. Nenardinti drėkintuvo pagrindo.

#### PRIETAISO APRAŠYMAS (A pieš.)

- |                          |                   |
|--------------------------|-------------------|
| 1. Vandens garų antgalis | 2. Vandens indas  |
| 3. Pagrindas             | 4. Valdymo skydas |

#### VALDYMO SKYDAS (B PIEŠ.)

- |                                     |                                   |
|-------------------------------------|-----------------------------------|
| 1. Mygtukas ON/OFF                  | 2. Mygtukas PRESET                |
| 3. Mygtukas MIST                    | 4. Drėkinimo piktograma           |
| 5. Mygtukas ANION                   | 6. Mygtukas HUMIDISTAT            |
| 7. Mygtukas TIMER                   | 8. Piktograma „waterless“         |
| 9. Jonizavimo piktograma            | 10. Drėgnio ir laiko indikatorius |
| 11. Drėkinimo stiprumo indikatorius |                                   |

## PRIETAISO NAUDOJIMAS

1. Ištītinti, kad oro drēkintuvas iſjungtas iſ srovēs. Vandens indā (A2) pildyti tik iſjungus prietaisā iſ elektros tīnklo.
2. Nuimti vandens indā (A2), atsukti vandens indo pildymo antgaļi, pripilti ſalto distilētiuo vandens.
3. Indā nūvalyti sausu skudurēliu, kad būtu sausas, padēti ant prietaiso pagrīndo.
4. Ijungi prietaisā i srove. Dvi sekundes uzsīdēga valdymo skydo displejūs (A4), po to użģēsta. Oro drēkintuvas laukia, kol bus nūstātytas veikimo rēzīmas.
  - Pavēlīntā pradžia: Galima nūstātyti, kad prietaisas iſjūngtu po tam tikro laika. Valandū skaičiui nūstātyti spāusti mygtukā PRESET (B2). Kiekvienū paspaudīmu (B2) laikas padīnāmas vienā valandā. Ilgiausia pavēlīntā pradžia yra 24 valandos. Nūstāčius 0 atšāukiamo pavēlīntā pradžia.
  - Iſtīsinis veikimas: Mygtuku ON/OFF (B1) ijūngti drēkintuvā. Rodoma drēkinimo piktograma (B4) ir esamas patalpos drēgnis (B10). Drēkinimo stīprumui pakeisti spāusti mygtukā MIST (B3). Drēkinimo stīprumas regulīuojamas 4 pakopomis, kiekvienā kartā paspaudus mygtukā (B3) drēkinimo stīprumas pakeīdīamas 1 pakopa. Drēkinimo stīprumā rodo drēkinimo stīprumo indikātorius (B11).
  - Pavēlīntas iſjūngimas: norint użprogramuoti, kad prietaisas iſjūngtu po tam tikro laika, spāusti mygtukā TIMER (B7), kai prietaisas veikia. Kiekvienā kartā paspaudus mygtukā TIMER (B7) użprogramuotas laikas padīdēja vienā valandā iki daugiausia 24 valandū. Nūstāčius „0“ atšāukiamas pavēlīntas iſjūngimas. Po 3 sekundžiū, kai użprogramuojamas pavēlīntas iſjūngimas, „drēgnis ir laiko indikātorius“ (B10) rodo laikmatį, kuris skaičiuoja laikā, likusį iki prietaiso iſjūngimo. Kas 5 sekundes indikātorije rodomas patalpos oro drēgnis.
  - Pastovaus drēgnio nūstātymas: Paspausti mygtukā (B6), kai prietaisas veikia, pastovaus drēgnio palaikymo rēzīmui ijūngti. Kiekvienā kartā paspaudus mygtukā użprogramuotas pastovus drēgnis padīdēja 5 % nuo 40 % iki 95 %. Drēkintuvas iſjūngia, kai drēgnis sumāžēja daugiau nei 2 % nuo nūrodytos vėrtēs, ir iſsijūngia, jeigu viršijamas użprogramuotas drēgnis.
  - Jonizavimas: Oro jonizavimo funkcija veikia nepriklausomai nuo drēkinimo. Funkcija paleidžia paspaudus mygtukā ANION (B5). Ijūngta jonizavimā rodo jonizavimo piktograma (B9).
5. Drēkintuvui iſjūngti spāusti mygtukā ON/OFF (B1). **Iſtraukti kiſtukā iſ elektros līzdo.**

[spėjimas, kad trūksta vandens: uzsīdēga piktograma, rodanti, kad trūksta vandens (B8). Pavēlīnto iſjūngimo ir pastovaus drēgnio palaikymo nūstātymai atšāukiami.

## PRIETAISO VALYMAS IR PRIEŽIŪRA

1. Iſjūngti prietaisā ir iſtraukti laido kiſtukā iſ elektros tīnklo līzdo.
  2. Nuimti vandens indā (A2) nuo drēkintuvo ir iſtūštinti jį.
  3. Iſplauti vandens indā – pašalinti nuosėdas ir neſvarumus. Iſdžiovinti indā.
  4. Svelniai nūvalyti drēkintuvo pagrīndo vidū, kad būtu sausas.
- DĒMESIO: Neleisti, kad drēkintuvo pagrīndas sudrēktų vandenyje.  
DĒMESIO: Neplauti drēkintuvo ſiltu vandeniu.

## TECHNINIAI DUOMENYS

Maitinimas: 220-240 V ~50/60 Hz

Galia: 30 W Max: 300 W



Rūpinantis aplinka. Kartono pakuotes atiduoti į makulatūrą. Polietileno (PE) maišelius mesti į plastikui skirtą konteinerį. Susidėvėjusį prietaisą atiduoti į atitinkamą atliekų surinkimo vietą, nes prietaise esančios pavojingos medžiagos gali kelti grėsmę aplinkai. Elektrinį prietaisą atiduoti toki, kad nebūtų galima jo pakartotinai naudoti ir panaudoti. Jeigu prietaise yra baterijos, būtina jas išimti ir atskirai atiduoti į atliekų surinkimo vietą. Nemesi prietaiso į buitinių atliekų konteinerį!

## LATVIEŠU

## VISPĀRĪGI DROŠĪBAS NOTEIKUMI SVARĪGI DROŠAS IZMANTOŠANAS NORĀDĪJUMI. LŪZDU, UZMANĪGI IZLASIET UN SAGLABĀJIET

Ja ierīce tiek izmantota komerciāliem nolūkiem, garantijas nosacījumi mainās.

1. Pirms ierīces lietošanas, uzmanīgi izlasīt lietošanas instrukciju un rīkoties saskaņā ar tās norādījumiem. Ražotājs nenes atbildību par bojājumiem, kas radušies ierīces nepareizas vai citādi neatbilstošas lietošanas rezultātā.

2. Ierīce paredzēta lietošanai tikai mājas apstākļos. Neizmantoj ierīci mērķiem, kas neatbilst instrukcijā norādītajiem.

3. Ierīci pieslēgt tikai 230 V ~ 50/60 Hz tīkla spriegumam. Ar mērķi palielināt lietošanas drošību, nepieslēgt elektropadeves tīklam vienlaicīgi vairākas elektriskās ierīces.

4. Ievērot īpašu piesardzību ierīces lietošanas laikā, ja tuvumā atrodas mazi bērni. Neļaut bērniem rotālīties ar ierīci. Neļaut ierīci lietot bērniem vai ar tās lietošanu neiepapazīstīnātām personām.

5. BRĪDINĀJUMS: Šo ierīci nedrīkst izmantot bērni, kuri nav sasnieguši 8 gadu vecumu, personas ar ierobežotām fiziskām vai garīgām spējām vai personas, kurām nav pieredzes vai zināšanas darbā ar ierīci, ja vien ierīces izmantošana nenotiek atbildīgās personas uzraudzībā vai sekojot atbildīgās personas norādījumiem par drošu aprīkojuma ekspluatāciju, apzinoties draudus saistībā ar ierīces izmantošanu. Bērniem nevajadzētu rotālīties ar ierīci. Ierīces tīrīšanu un uzglabāšanu nedrīkst veikt bērni, kuri nav sasnieguši vismaz 8 gadu vecumu. Šīs darbības jāveic pieaugušo personu uzraudzībā.

6. Vienmēr atvienojiet strāvas vadu no elektropadeves tīkla pēc ierīces lietošanas beigām, kontaktlīzdu pieturot ar roku. NERAUJIET aiz strāvas vada.

7. Neiegremdējiet strāvas vadu, kontaktdakšu kā arī pašu ierīci ūdenī vai arī jebkāda cita

- veida šķidrumā. Nepakļaujiet ierīci laika apstākļu iedarbībai (lietus, saule, utml.), kā arī nelietojiet ierīci pārmērīga mitruma apstākļos (vannasistabas, mitri kempinga namiņi).
8. Periodiski pārbaudiet strāvas vada stāvokli. Ja strāvas vads ir bojāts, tas ir jānomaina pret jaunu kvalificētā remontdarbu darbnīcā, lai izvairītos no nevēlamām sekām.
9. Nelietojiet ierīci ar bojātu strāvas vadu, ierīci, kas sabojāta noņemot vai klādu citu apstākļu rezultātā kā arī ierīci, kas nepareizi darbojas. Nemēģiniet labot ierīci pašrocīgi, šāda darbība draud ar strāvas triecienu. Bojātu ierīci nododiet attiecīgajā servisa punktā, lai pārbaudītu vai remontētu ierīci. Visa veida remonta darbus drīkst veikt tikai pilnvarota persona autorizētos servisa centros. Nepareizi remonta darbi var izraisīt nopietnus draudus lietotāja veselībai.
10. Ierīci novietot uz vēsas, stabilas, līdzenas virsmas, prom no silstošām virtuves ierīcēm, tādām kā, piemēram: elektriskā plīts, gāzes deglis, utml.
11. Nelietojiet ierīci viegli uzliesmojošu materiālu tuvumā.
12. Strāvas vads nedrīkst nokarāties pāri galda malai vai būt saskarsmē ar karstām virsmām.
13. Neatstājiet ierīci pievienotu elektropadeves tīklam bez uzraudzības.
14. Papildu aizsardzībai, vannas istabas elektrības piegādes ķēdē ieteicams uzstādīt paliekošās strāvas iekārtu (RCD) ar nominālo strāvu, kas nepārsniedz 30 mA. Sajā sakarā, lūdzu, sazinieties ar kvalificētu elektriķi.
-  15. Ierīci aizliegts izmantot ūdenī tuvumā, piemēram, dušā, vannā virs izlietnes ar ūdeni.
16. Ja ierīce tiek izmantota vannas istabā, pēc tās lietošanas atvienojiet ierīci no elektrības padeves tīkla. Ūdens tuvums var radīt draudus pat tad, ja ierīce ir izslēgta.
17. Neļaujiet samirkēt ne ierīcei, ne barošanas blokam. Gadījumā, ja ierīce ir iekritusi ūdenī, tūlīt atvienojiet barošanas bloku no elektrības padeves tīkla. Neiegremdējiet rokas ūdenī, ja ierīce ir pieslēgta elektrības padeves tīklam. Pirms atkārtotas izmantošanas, ierīci ir jāpārbauda kvalificētam elektriķim.
18. Nepieskarīties ierīcei ar mitrām vai slapjām rokām.
19. Lietošanas starplaikos ierīci vienmēr izslēdziet.
20. Neatstājiet ierīci ieslēgtu vai barošanas bloku pieslēgtu elektrības padeves tīklam bez uzraudzības.
21. Nepārklājiet barošanas bloku, ja tas tiek izmantots kopā ar ierīci. Tas var izraisīt strauju temperatūras pieaugumu un sabojāt ierīci. Vispirms savienojiet strāvas padeves vadu ar ierīci, tikai pēc tam ar elektrības padeves tīklu.
22. Pirms ieslēgšanas vienmēr papildiet gaisa mitrinātāju ar ūdeni.
23. Izmantojiet tikai tīru un vēsu destilēto ūdeni.
24. Nepievienojiet tvertnei, ierīces pamatnei un ūdens tvaika sprauslām nekāda veida zāles vai ķīmiskas vielas. Nepievienojiet ūdenim ēteriskās eļļas, sāli, atkaļķošanas tabletes, pulverus un tīrošanas vielas.
25. Ūdens tvertnes teknes vāciņam vienmēr ir jābūt rūpīgi aizskrūvētam.
26. Pievērsiet uzmanību tam, lai ierīces ūdens tvaika sprausla nebūtu vērsta sienas, mēbeļu, elektrisko kontaktligzdu, elektrisko, elektronisko ierīču un bērnu virzienā.
27. Neblokējiet ierīces ventilācijas atveres. Ievērojiet vismaz 20 cm attālumu no ierīces. Neblokējiet gaisa mitrinātāja ūdens tvaika sprauslas.
28. Neizmantojiet ierīci, ja pastāv kondensācijas rašanās draudi. Mitrums var veidoties uz ierīces iekšējām un ārējām daļām, ja:
- ierīce tiek pārnesta no aukstas vietas uz siltu,
  - sildīšanas sistēma ir tikko ieslēgta,
  - ierīce tiek izmantota telpās ar augstu gaisa mitruma līmeni,
  - ierīce tiek atdzesēta, izmantojot klimata kontroles sistēmu.
- Kad ierīcē radies mitruma kondensācijas pazīmes, tā var darboties nepareizi, bet atsevišķos gadījumos tikt sabojāta. Tādā gadījumā ierīci nedrīkst izmantot. Pāris stundas tai vajadzētu ļaut atdzist.
29. Nesašveriet, neapgrieziet otrādi un nemēģiniet papildīt vai iztukšot ierīces ūdens tvertni tās darba laikā.
30. Nenonemiet ūdens tvertni no ierīces pamatnes gaisa mitrinātāja darba laikā.
31. Ar ūdeni piepildītā tvertne ir smaga. Ierīces pārnēsāšanas laikā, pieturiet to arī no

apakšas.

32. Neizmantojiet ierīci, ja tiek konstatēta ūdens noplūde ierīces apakšā.

33. Izlejiet ūdeni no ierīces, ja tā netiks izmantota.

34. Tīriet ierīci pēc katras lietošanas reizes. Ievērojiet lietošanas pamācībā sniegtos ierīces tīrīšanas ieteikumus.

35. Nepieļaujiet, lai ierīces ūdens rezervuārā paliktu nogulsnes, mitrums vai ūdens (tas var izraisīt netīrumu uzkrāšanos vai pat ultraskaņas smidzinātāja bojājumus).

36. Ilgstoša darba laikā, ierīces izdalītais ūdens tvaiks var uzkrāties uz grīdas un izraisīt slapjumu.

37. Pārāk augsts telpas mitruma līmenis var izraisīt mitruma uzkrāšanos, baktēriju un sēnītes savairošanos, kā arī sienu, mēbeļu un tapešu bojājumus.

38. Neceliet ūdens tvertni aiz ūdens tvaika sprauslas.

39. Neiegremdējiet ierīces pamatni.

#### IERĪCES APRAKSTS (A zīm.)

- |                          |                    |
|--------------------------|--------------------|
| 1. Ūdens tvaika sprausla | 2. Ūdens tvertne   |
| 3. Pamatne               | 4. Vadības panelis |

#### VADĪBAS PANELIS (B zīm.)

- |  |                                    |
|--|------------------------------------|
| 1. ON/OFF slēdzis                      | 2. Taustiņš PRESET                 |
| 3. Taustiņš MIST                       | 4. Mitrināšanas simbols            |
| 5. Taustiņš ANION                      | 6. Taustiņš HUMIDISTAT             |
| 7. Taustiņš TIMER                      | 8. Simbols „waterless“             |
| 9. Jonizācijas simbols                 | 10. mitruma līmeņa un laika norāde |
| 11. mitrināšanas intensitātes rādītājs |                                    |

#### IERĪCES LIETOŠANA

- Pārlicinieties, ka gaisa mitrinātājs ir atslēgts no strāvas padeves. Piepildiet ūdens tvertni (A2), ja ierīce ir atslēgta no elektrības padeves tīkla.
- Ņemiet ūdens tvertni (A2), atskrūvējiet tvertnes tekni un piepildiet ar destilētu un vēsu ūdeni.
- Izslaukiet tvertni ar sausu drāniņu līdz tā ir sausa un novietojiet uz ierīces pamatnes.
- Pieslēdziet ierīci elektrības padeves tīklam. Uz divām sekundēm iedegsies vadības paneļa displejs (A4), bet pēc tam nodzīsīs. Gaisa mitrinātājs gaidīs darba režīma iestatījumus.
  - Aizkavēta ieslēgšanās: Lai iestatīt starta režīmu pēc noteikta laika. Nospiediet taustiņu PRESET (B2), lai iestatītu vēlamu stundu skaitu. Katra nospiešanas reize (B2) ieslēgšanās laiku pagarina par stundu. Maksimālais aizkavētais ieslēgšanās laiks ir 24 stundas. Iestatījums 0 atceļ aizkavēto ieslēgšanos.
  - Nepārtraukts darba laiks: Ieslēdziet gaisa mitrinātāju ar ON/OFF slēdzi (B1). Iedegsies mitrināšanas simbols (B4) un patreizējais mitruma līmenis telpās (B10). Lai mainītu mitrināšanas intensitāti, nospiediet taustiņu MIST (B3). Intensitātes regulēšana ir iespējama 4 līmeņos, katra taustiņa nospiešana (B3) maina līmeni par 1. Intensitātes līmenis tiek parādīts ar mitrināšanas intensitātes rādītāju (B11).
  - Aizkavēta izslēgšanās: lai ieprogrammētu ierīces izslēgšanos pēc noteikta laika, ierīces darba laikā nospiediet taustiņu TIMER (B7). Ar katru taustiņa TIMER (B7) nospiešanas reizi, ieprogrammētais laiks tiks pagarināts par stundu līdz maksimālajam iespējamam laikam – 24 stundas. Iestatījums „0” anulē aizkavētais ieslēgšanās iestatījumus. Pēc 3 sekundēm no aizkavētais ieslēgšanās ieprogrammēšanas, „mitruma līmeņa un laika norāde” (B10) uzrādīs pulksteni, kas aprēķina laiku līdz ierīces izslēgšanās brīdim. Pēc 5 sekundēm tajā parādīsies gaisa mitruma līmenis telpā.
  - Nemainīga mitruma iestatīšana: Ierīces darba laikā nospiediet taustiņu HUMIDISTAT (B6), lai ieslēgtu nemainīga mitruma darba režīmu. Katra taustiņa nospiešanas reize izraisīs ieprogrammētā nemainīgā mitruma izmaiņas par 5% diapazonā no 40-95%. Gaisa mitrinātājs ieslēgsies, ja gaisa mitrums nokritisies zemāk par 2% no deklarētās vērtības, bet izslēgsies pēc ieprogrammētās vērtības pārsniegšanas.
  - Jonizācija: Gaisa jonizēšanas funkcija darbojas neatkarīgi no mitrināšanas. Funkciju ir iespējams ieslēgt, nospiežot taustiņu ANION (B5). Par jonizācijas funkcijas ieslēgšanos signalizē jonizācijas ikona (B9).
- Lai beigtu gaisa mitrinātāja izmantošanu, nospiediet ON/OFF slēdzi (B1). **Izņemiet elektrisko kontaktdakšu no elektriskās kontakttīzdas.**

Signalizēšana par ūdens trūkumu: parādīsies informatīvs simbols par ūdens beigšanos (B8). Aizkavētais izslēgšanās un nemainīgā gaisa mitruma iestatījumi tiks anulēti.

#### IERĪCES TĪRĪŠANA UN UZGLABĀŠANA

- Izslēdziet ierīci un atvienojiet no elektrības padeves tīkla.
  - Ņemiet ūdens tvertni (A2) no ierīces, iztukšojiet to.
  - Izmazgājiet ūdens tvertni un iztīriet no nosēdumiem un netīrumiem. Nosusiniet tvertni.
  - Viegli pārslaukiet ar sausu drāniņu ūdens mitrinātāja pamatnes iekšpusi.
- UZMANĪBU: Neiegremdējiet ierīces pamatni ūdeni.
- UZMANĪBU: Nemazgājiet ierīci ar siltu ūdeni.

#### TEHNISKIE PARAMETRI

Spriegums: 220-240 V~50/60 Hz

Jauda: 30 W Max: 300 W



Apkārtējās vides aizsardzība. Kartona iepakojumu, lūdzu, nododiet atsevišķai pārstrādei. Polietilēna maisiņus (PE) izmest plastmasas izstrādājumiem paredzētajos konteineros. Lietotās elektropreces nododiet attiecīgajos pieņemšanas punktos. Ierīcē satur bīstamas sastāvdaļas, kas var izraisīt draudus apkārtējai videi. Elektroierīce jānodod tā, lai ierobežotu tās atkārtotu izmantošanu. Ja ierīcē atrodas baterijas, izņemiet tās un nododiet pieņemšanas punktā atsevišķi. Produktu neizmest sadzīves atkritumu konteinerā!

## ÜLDISED OHUTUSJUHISED. LUGEGE SEADME KASUTUSOHUTUST PUUDUTAVAD JUHISED TAHELEPANELIKULT LABI JA HOIDKE ALLES

Kui seadet kasutatakse ärilisel eesmärgil, muutuvad garantiitingimused.

1. Enne seadme kasutamist loe kasutusjuhend hoolikalt läbi ja järgi kõiki seal leiduvaid juhiseid. Tootja ei vastuta nende kahjustuste eest, mis tekivad seadme mitteotstarbekohase kasutamise ja ebaõige käsitlemise tagajärjel.

2. Seade on ettenähtud ainult koduseks kasutamiseks. Ära kasuta seadet mitteotstarbekohastel eesmärkidel.

3. Seade tuleb lülitada ainult 230V ~50/60Hz toitepessa. Selleks, et seadme kasutusohutus oleks suurem, ära lülita üheaegselt ühte vooluringi mitut elektriseadet.

4. Seadme kasutamise ajal ole eriti ettevaatlik ja tähelepanelik siis, kui läheduses viibivad lapsed. Ara luba lastel mängida seadmega, samuti ära luba lastel ega isikutel, kes ei tunne seda seadet, et nad kasutaksid seda.

5. ETTEVAATUST: 8-aastased ja vanemad lapsed, füüsilise-, sensoorse- või vaimse puudega inimesed, samuti inimesed, kelle pole piisavalt koemusi ega teadmisi seadme kasutamiseks, võivad seadet kasutada vaid nende ohutuse eest vastutava isiku järelevalve all või juhul, kui neile on antud piisavad juhtnöörid seadme ohutuks kasutamiseks ja nad on teadlikud ohtudest, mis võivad seadme kasutamisega kaasneda. Arge lubage lastel seadmega mängida. Arge lubage lastel seadet puhastada ega hooldada, välja arvatud juhul, kui laps on 8-aastane või vanem ja tegutseb järelevalve all.

6. Pärast seadme kasutamist võta alati pistik pistikupesast välja, hoides sealjuures pistikupesast kinni. ARA tõmba kunagi toitejuhtmest.

7. Ära pane kaablit, pistikut ega seadet vette või mingisse muuse vedelikku. Kaitse seadet ilmastikutingimuste (vihm, päike, jne) eest ning ära kasuta kõrgendatud niiskuse tingimustes (vannitoad, niisked kámpingumajad).

8. Kontrolli aeg-ajalt toitejuhtme seisundit. Juhul kui toitejuhe on vigastatud, siis peab ta väljavahetama selleks volitatud remonditöökojas, et vältida hädaohtlikku olukorda.

9. Ära kasuta vigastatud toitejuhtmega seadet, või kui seade kukkus maha või on mingil muul viisil vigastatud või töötab ebaõigelt. Ara paranda seadet ise, sest sa võid saada elektrilöögi. Vigastatud seade anna selleks volitatud remonditöökohta, et ta seal ära parandataks. Kõiki parandustöid võivad teostada ainult selleks volitatud remonditöökojad. Valesti teostatud seadme parandus võib tekitada tõsise ohtuolukorra seadme kasutajale.

10. Pärast kasutamist aseta seade jahedale, kindlale ja siledale pinnale ja vaata, et lähedal poleks soojusallikaid nagu: elektripliit, gaasipliit, jms.

11. Ära kasuta seadet kergestisüttivate materjalide läheduses.

12. Toitejuhe ei või rippuda üle laua ääre või puutuda vastu kuuma pealispinda.

13. Arge jätke sisselülitatud seadet ega laadijat pistikupesasse järelevalveta.

14. Ohutuse tagamiseks on lisameetmena soovitatav paigaldada elektrijuhtmestikule, kust vannituba toite saab, vahelduvvoolukaitse (RDC), mille nominaalne voolutugevus ei ületa 30 mA. Selles küsimuses pöörduge kvalifitseeritud elektrikri poole.

 15. Arge kasutage seadet vee läheduses, näiteks duši all, vannis ega vett täis kraanikausi kohal.

16. Kui kasutate seadet vannitoas, tõmmake kohe pärast kasutamist pistik pistikupesast välja, sest vee lähedus võib olla ohtlik isegi siis, kui seade on välja lülitatud.

17. Arge laske seadmel ega laadijal märjaks saada. Kui seade kukub vette, tõmmake pistik või laadija kohe pistikupesast välja. Arge pange käsi vette, kui seade on vooluvõrku ühendatud. Vettekukkunud seade laske enne uut kasutamist kvalifitseeritud elektrikul üle vaadata.

18. Arge katsuge seadet märgade või niiskete kätega.

19. Enne käest panemist lülitage seade alati välja.

20. Arge jätke sisselülitatud seadet ega laadijat pistikupesasse järelevalveta.

21. Kui seadmel on laadija, ärge katke seda laadimise ajal, sest nii võib temperatuur ohtlikul viisil tõusta ja seade kahjustuda. Alati ühendage kõigepealt pistik laadimispesasse ning

alles seejärel laadija seinapistikupesasse.

22. Arge kunagi lülitage sisse õhuniisutit, milles ei ole vett.

23. Kasutage eranditult vaid puhast ja jahedat destilleeritud vett.

24. Arge lisage mahutisse, alusesse ega auru väljalaskeavasse mingeid ravimeid ega kemikaale. Arge lisage veele aroomiõlised, soola, katlakivieemaldit, pesupulbrit ega puhastusvahendeid.

25. Veemahuti ava kork peab olema alati kindlalt peale keeratud.

26. Jälgige, et veeauru väljalaskeava ei oleks suunatud otsa seinte, mööbli, pistikupesade, elektri- või elektroonikaseadmete ega laste poole.

27. Age katke kinni seadme ventilatsioonivahendid. Jätke seadme ümber igast küljest vähemalt 20 cm vaba ruumi. Arge katke õhuniisuti auru väljalaskeava.

28. Arge kasutage õhuniisutit kondensaadvee tekkimise ohu korral. Niiskus võib tekkida seadme sise- või välisosadele, kui:

- seade viiakse jahedast ruumist sooja,
- küttesüsteem on just sisse lülitatud,
- seadet kasutatakse kõrge õhuniiskusega ruumis,
- seadet jahutab kliimaseade.

Kui seadmesse kondenseerub niiskus, ei pruugi seade õigesti töötada ja äärmisel juhul võib isegi rikki minna. Sellisel juhul lülitage seade välja ja jätke paariks tunniks kuivama.

29. Arge kallutage seadet töö ajal ega keerake seda ringi, samuti ärge lisage töötamise ajal seadmesse vett.

30. Arge eemaldage veemahutit töö ajal seadme aluselt.

31. Veega täidetud mahuti on raske. Täis veemahuti tõstmise ajal hoidke mahutit põhja alt.

32. Katkestage õhuniisuti kasutamine, kui ilmneb, et mahutist lekib vett seadme alla.

33. Arge jätke vett õhuniisutisse, mida te ei kasuta.

34. Puhastage õhuniisutit iga kasutustsükli järel. Järgige selles juhendis toodud puhastamisjuhiseid.

35. Veenduge, et niisuti alusele ei jääks sadet, niiskust või vett (see võib määrada ultrahelipihusti või seda isegi kahjustada).

36. Kui niisuti töötab väga kaua, võib niisutist eralduv veeaur pörandale langeda ja põhjustada liigniiskust.

37. Ruumi liiga kõrge niiskustase võib põhjustada niiskuse kogunemist, soodustada bakterite ja seente arengut ning kahjustada seinu, mööblit ja tapeeti.

38. Arge tõstke veemahutit veeauru väljalaskeava pidi.

39. Arge kastke õhuniisuti alust vette.

#### SEADME KIRJELDUS (joonis A)

- |                          |               |
|--------------------------|---------------|
| 1. Veeauru väljalaskeava | 2. Veemahuti  |
| 3. Alus                  | 4. Juhtpaneel |

#### JUHTPANEEL (joonis B)

- |                                  |                                 |
|----------------------------------|---------------------------------|
| 1. Nupp ON/OFF                   | 2. Nupp PRESET                  |
| 3. Nupp MIST                     | 4. Niisutuse ikoon              |
| 5. Nupp ANION                    | 6. Nupp HUMIDISTAT              |
| 7. Nupp TIMER                    | 8. Ikoon „waterless“            |
| 9. Ioniseerimise ikoon           | 10. niiskustaseme ja aja näidik |
| 11. niisutusintensiivsuse näidik |                                 |

#### SEADME KASUTAMINE

1. Veenduge, et õhuniisuti on vooluvõrgust väljas. Veemahutisse (A2) vee lisamise ajal peab seade alati olema vooluvõrgust välja lülitatud.
2. Eemaldage veemahuti (A2), keerake maha veemahuti ava kork ja täitke mahuti jaheda destilleeritud veega.
3. Pühkige veemahuti kuiva lapiga kuivaks ja asetage seadme alusele.
4. Ühendage seade vooluvõrku. Juhtpaneeli ekraan (A4) süttib kaheks sekundiks ning seejärel kustub. Nüüd tuleb valida õhuniisuti töörežiim.
  - Viitkäivitus: Võimaldab käivitada seadme soovitud aja möödudes. Tundide arvu valimiseks vajutage nuppu PRESET (B2). Iga nupuvajutus (B2) pikendab viivituse aega tunni võrra. Maksimaalne viivitus on 24 tundi. Seadistus 0 tühistab viitkäivituse.
  - Pidev töö: Lülitage seade nupust ON/OFF (B1) sisse. Süttib niisutusikoon (B4) ja kuvatakse ruumi õhuniiskuse taseme näit (B10). Niisutusintensiivsuse muutmiseks vajutage nuppu MIST (B3). Intensiivsust saab reguleerida 4-astmeliselt, iga nupulevajutus (B3) vähendab niisutusintensiivsust 1 astme võrra. Niisutusintensiivsust näitab niisutusintensiivsuse näidik (B11).
  - Viitväljalülitus: et programmeerida seadet välja lülituma määratud aja möödudes, vajutage seadme töötamise ajal nuppu TIMER (B7). Iga vajutus nupule TIMER (B7) pikendab programmeeritud aega tunni võrra, maksimaalselt kuni 24 tunnini. Seadistus „0“ tühistab viitväljalülituse. 3 sekundit enne valitud viitväljalülituse aega kuvatakse niiskustaseme ja aja näidikule (B10) seadme väljalülitumiseni jäänud aeg. Iga 5 sekundi järel kuvatakse sellele ekraanile ruumi niiskustaseme näit.

- Püsiva niiskustaseme seadistamine: Vajutage seadme töötamise ajal nuppu HUMIDISTAT (B6), et käivitada püsiva niiskustaseme hoidmise režiim. Iga nupulevajutusega muutub valitud niiskustase 5% võrra vahemikus 40–95%. Ohuniisuti käivitub, kui ruumi niiskustase langeb 2% allapoole valitud väärtust ja lülitub uuesti välja, kui valitud niiskustase on saavutatud.
  - Ioniseerimisfunktsioon: Ioniseerimisfunktsiooni toimib niisutusfunktsioonist sõltumatult. Ioniseerimisfunktsiooni aktiveerimiseks vajutage nuppu ANION (B5). Ioniseerimisfunktsiooni aktiveeritusest annab märku ioniseerimise ikoon (B9)
5. Kui soovite ohuniisuti kasutamise lõpetada, vajutage nuppu ON/OFF (B1). Tõmmake pistik pistikupesast välja.

Veetaseme languse signaal: süttib ikoon, mis annab märku, et vett on liiga vähe (B8). **Viitväljalülituse ja püsivaniiskustaseme hoidmise seadistused tühistatakse.**

#### SEADME PUHAŠTAMINE JA HOOLDAMINE

1. Lülitage seade välja ja tõmmake toitejuhtme pistik pistikupesast välja.
  2. Eemaldage veemahuti (A2) seadmelt ja tühjendage.
  3. Loputage mahuti, eemaldades sellest kogunenud sademe ja mustuse. Kuivatage mahuti.
  4. Pühkige ohuniisuti aluse sisemus ettevaatlikult lapiga puhtaks.
- TAHELEPANU:** Arge mingil juhul kastke ohuniisuti alust vette.  
**TAHELEPANU:** Arge peske ohuniisuti sooja veega.

#### TEHNILISED ANDMED

Toide: 220-240 V ~ 50/60 Hz  
 Võimsus: 30 W Max: 300 W



Hoolitse keskkonnakaitse eest. Kartongist pakendid vii makulatuuri. Kilekotid (PE) viska kasutatud plastiku jaoks ettenähtud mahutitesse. Kasutatud seadmed vii selleks ettenähtud kogumispunktidesse, sest seadmes leiduvad ohtlikud elemendid võivad olla kahjulikud keskkonnale. Elektriseadmed tuleb anda nii ära, et seadet ei saaks enam uuesti kasutada. Kui seadmes on patareid, tuleb need välja võtta ja anda eraldi kogumispunkti. Seadet ei tohi visata olmejäätmete konteineritesse!

## ROMÂNĂ

### INSTRUCȚIUNI IMPORTANTE CU PRIVIRE LA SIGURANȚA DE UTILIZARE CITIȚI CU ATENȚIE ȘI PĂSTRAȚI PENTRU VIITOR

1. Înainte de a începe utilizarea dispozitivului citiți manualul de instrucțiuni și urmați instrucțiunile conținute de acesta. Producătorul nu este responsabil pentru daunele cauzate de utilizarea dispozitivului care nu este în conformitate cu destinația sau deservirea incorectă a acestuia.
2. Dispozitivul este destinat numai pentru uz casnic. Nu folosiți acest dispozitiv în alte scopuri decât cele pentru care este destinat. Dispozitivul este destinat numai pentru uz casnic. Nu folosiți acest dispozitiv în alte scopuri decât cele pentru care este destinat.
3. Dispozitivul trebuie conectat numai la o priză cu legătură la pământ 230 V ~ 50/60 Hz. În vederea mării siguranței beneficiarului la un singur circuit, nu trebui conectate în același timp mai multe aparate electrice.
4. Trebuie să fiți foarte precauți în cazul folosirii dispozitivului în cazul în care în apropierea acestuia se află copii. Nu permiteți copiilor să se joace cu dispozitivul și nu permiteți folosirea acestuia de către copii și persoanele care nu cunosc dispozitivul.
5. **AVERTIZARE:** Acest dispozitiv poate fi utilizat de copii care au vârsta de peste 8 ani și mai mari, de către persoane cu capacități fizice, senzoriale și mentale limitate și de către persoane fără experiență și care nu cunosc dispozitivul, atunci când acestea sunt supravegheate sau au fost instruite cu privire la utilizarea dispozitivului în siguranță și cunosc pericolele care reies din utilizarea acestui dispozitiv. Copii nu ar trebui să se joace cu echipamentul. Curățarea și conservarea dispozitivului nu trebuie realizată de copii, în afara cazului în care aceștia au depășit vârsta de 8 ani și aceste activități sunt realizate sub supravegherea unei persoane adulte.
6. Întotdeauna după ce dispozitivul nu mai este folosit scoateți ștecherul din priză de alimentare cu curent electric și țineți priză cu mâna. **NU** trageți de cablul de alimentare.
7. Nu scufundați cablul, ștecherul și nici întregul dispozitiv în apă sau alt lichid. Nu expuneți echipamentul la acțiunile condițiilor atmosferice (ploaie, raze solare, etc.) și nici nu îl folosiți în condiții de umiditate ridicată (baie, bungalouri cu umezeală).
8. Periodic trebuie să verificați starea cablului de alimentare. În cazul în care cablul de alimentare este deteriorat, acesta trebuie înlocuit cu unul nou de către un atelier de specialitate în scopul de a evita orice pericol.
9. Nu folosiți dispozitivul care are defect cablul de alimentare sau în cazul în care acesta a fost scăpat din mână sau este defect în orice alt mod sau în cazul în care nu funcționează corect. Nu reparați singuri dispozitivul deoarece acest lucru poate conduce la electrocutare.

Dispozitivul defect trebuie să îl transmiteți către un service pentru ca acesta să fie verificat și în caz de nevoie reparat. Toate reparațiile pot fi efectuate numai de către punctele de service care posedă autorizație. Reparația care nu este realizată incorect poate cauza pericol grav pentru beneficiar.

10. Dispozitivul trebuie amplasat pe o suprafață stabilă, netedă, departe de dispozitivele de bucătărie care redau căldură, așa cum ar fi: aragazul electric și cel pe gaz etc.

11. Nu folosiți dispozitivul în apropierea materialelor combustibile.

12. Cablul de alimentare nu poate să atârne peste marginea mesei sau să atingă suprafețele fierbinți.

13. Nu se permite lăsarea dispozitivului pornit și nici a alimentatorului în priză fără supraveghere.

14. Pentru a asigura o protecție suplimentară, se recomandă instalarea pe circuitul electric a unui dispozitiv cu curent diferențial (RCD) cu curent alternativ diferențial care nu va depăși 30 mA. În acest sens trebuie să vă adresați unui electrician specialist.

 15. Nu folosiți aparatul în apropierea apei ... de ex.: sub duș, cada sau deasupra chiuvetei cu apă.

16. În cazul în care aparatul este utilizat în baie, după utilizare trebuie să îl deconectați, deoarece apa reprezintă un risc chiar și atunci când aparatul este oprit.

17. Nu permiteți udarea aparatului cu apă. În cazul în care aparatul cade în apă trebuie să scoateți imediat ștecherul din priza rețelei de alimentare cu curent electric. Nu introduceți mâna în apă atunci când aparatul este conectat în rețea. Înainte de reutilizare trebuie să fie verificat de către un electrician calificat.

18. Nu țineți aparatul cu mâinile ude.

19. Aparatul opriți-l de fiecare dată când nu îl folosiți.

20. Nu lăsați aparatul conectat la priză fără supraveghere.

21. În cazul în care la aparat utilizați adaptorul, nu-l acoperiți, deoarece aceasta ar putea duce la o creștere periculoasă a temperaturii și la deteriorare. Întotdeauna, primul trebuie introdus ștecherul în priza de alimentare cu curent electric din dispozitiv apoi acesta poate fi conectat la rețeaua de alimentare cu curent electric.

22. Niciodată nu activați umidificatorul care nu este umplut cu apă.

23. Utilizați numai apă distilată curată, rece.

24. Nu introduceți în rezervor, în suportul sau orificiul de ieșire a aburului nici un fel de medicamente și substanțe chimice. Nu adăugați uleiuri aromatice în apă, săruri, tablete de decalcifiere, pulberi sau agenți de curățare.

25. Capacul orificiului de umplere a rezervorului pentru apă trebuie să fie întotdeauna bine înșurubat.

26. Asigurați-vă că orificiul de evacuare a stropilor de apă a umidificatorului nu este îndreptat direct către pereți, mobilier, prize electrice, echipamente electrice și electronice, precum și copii.

27. Nu blocați ventilația aparatului. Păstrați o distanță de cel puțin 20 cm de la aparat. Nu blocați orificiul de evacuare a stropilor de apă a umidificatorului.

28. Nu utilizați aparatul în cazul în care există riscul de apariție a condensului. Umezeala se poate forma pe piesele din interiorul și exteriorul aparatului atunci când:

- aparatul este mutat dintr-un loc rece într-un loc cald,
- sistem de încălzire a fost tocmai activat,
- aparatul este utilizat într-o cameră cu umiditate ridicată,
- aparatul este răcit de sistemul de răcire cu aer condiționat.

Când în aparatul dvs. apare fenomenul de condensare a umidității, aceasta poate să nu funcționeze corect sau, în cazuri extreme, se poate deteriora. În acest caz, nu folosiți aparatul și lăsați-l timp de câteva ore să se usuce.

29. Nu înclinați, nu întoarceți și nici nu încercați să completați sau să turnați apă în aparat în timpul funcționării.

30. Nu scoateți rezervorul din unitatea de bază în timpul funcționării umidificatorului.

31. Rezervorul umplut cu apă este greu. Când îl mutați, trebuie ținut bine dedesupt.

32. Nu folosiți umidificatorul în cazul unei scurgeri de apă care apare sub aparat.



33. Nu lăsați apă în umidificator dacă acesta nu este utilizat.
34. Curățați umidificatorul după fiecare ciclu de utilizare a aparatului. Urmați instrucțiunile de curățare incluse în acest manual.
35. Niciodată nu permiteți ca în rezervorul suportului umidificatorului să ia naștere depunerile de calcar, să apară umezeală sau apă (acestea pot conduce la apariția impurităților sau chiar deteriorarea nebulizatorului ultrasonic).
36. În timpul perioadelor lungi de funcționare a aparatului ceața emise de umidificator poate cădea pe podea și cauza umezirea acesteia.
37. Nivelul prea ridicat de umiditate în cameră poate duce la o acumulare de umiditate, determinând creșterea bacteriilor și ciupercilor, precum și deteriorarea pereților, mobilierului, tapetelor.
38. Nu ridicați rezervorul de apă ținând de orificiul de evacuare ceței de apă.
39. Nu cufundați suportul de bază a umidificatorului.

#### DESCRIEREA DISPOZITIVULUI (fig A)

1. Orificiul de evacuare a ceței de apă
2. Rezervor pentru apă
3. Baza
4. Panoul de comandă.

#### PANOUL DE COMANDĂ (fig B)

1. Tasta ON/OFF
2. Tasta PRESET
3. Tasta MIST
4. Pictograma umidificare
5. Tasta ANION
6. Tasta HUMIDISTAT
7. Tasta TIMER
8. Pictograma "waterless"
9. Pictograma ionizare
10. Indicarea umidității și a timpului
11. Indicatorul intensității de umidificare

#### UTILIZAREA APARATULUI

1. Asigurați-vă că, umidificatorul este deconectat de la curentul electric. Umpleți rezervorul pentru apă (A2), numai atunci când aparatul este deconectat de la rețeaua de alimentare cu curent electric.
  2. Scoateți rezervorul pentru apă (A2), deșurubați orificiul pentru turnarea apei în rezervor, umpleți-l cu apă distilată rece.
  3. Stergeți rezervorul cu o cârpă uscată, puneți-l pe suportul bază a aparatului.
  4. Conectați diaparatul la sursa de alimentare cu curent electric. Timp de două secunde se aprinde afișajul panoului de control (A4), apoi se stinge. Umidificatorul va aștepta setarea modului de funcționare.
    - Start întârziat: Permite setarea startului după un anumit număr de ore. Apăsati tasta PRESET (B2) pentru a seta numărul de ore. Fiecare apăsare (B2) va crește timpul cu o oră. Întârzierea maximală a startului este de 24 de ore. Setarea 0 anulează startul întârziat.
    - Funcționare continuă: Activați funcționarea umidificatorului cu ajutorul tastei ON / OFF (B1). va fi afișată pictograma umidificare (B4) și nivelul actual de umiditate în încăpere (B10). În scopul de a schimba intensitatea de umidificare apăsați pe tasta MIST (B3). Reglarea intensității este realizată pe 4 niveluri, fiecare apăsare a butonului (B3) modificăcu un 1nivel. Nivelul de intensitate este vizualizat de indicatorul intensității de umidificare (B11).
    - Oprire cu întârziere: pentru a programa oprirea aparatului după o anumită perioadă de timp, apăsați pe tasta TIMER (B7) în timpul funcționării aparatului. De fiecare dată când apăsați TIMER (B7) va crește timpul, programat cu o oră până la un maxim 24 de ore. Setarea "0" anulează setarea opriri cu întârziere. După 3 secunde de la programarea întârziată "Indicarea umidității și orei" (B10) afișează ceasul de scurgere a timpului care a mai rămas +până la oprirea aparatului. La fiecare 5 secunde va fi afișată umiditatea din încăpere.
    - Setarea unei umidități constante: În timpul funcționării, apăsați tasta HUMIDISTAT (B6) pentru a începe operațiunea de menținere a unei umidități constante. De fiecare dată când apăsați butonul, schimbați umiditatea constantă programată, în intervalul 40-95% cu 5%. Umidificatorul va începe să funcționeze atunci când umiditatea scade sub 2% din valoarea declarată și se va opri după depășirea umidității programate.
    - Ionizare: Funcția de ionizare a aerului funcționează independent de umidificare. Este activată prin apăsarea butonului ANION (B5). Activitatea de ionizare este indicată de pictograma ionizare (B9)
  5. Pentru a opri folosirea umidificatorului apăsați pe tasta ON / OFF (B1). Scoateți ștecherul din priză.
- Semnalezarea lipsei de apă: va fi afișată pictograma care va semnaliza lipsa de apă (B8). Setarea opriri cu întârziere și a menținerii umidității constante va fi anulată.

#### CURĂȚARE ȘI ÎNTREȚINERE

1. Opriți aparatul și scoateți ștecherul din priză.
2. Scoateți rezervorul de apă (A2) din umidificator, și goliți-l.
3. Spălați rezervorul de apă pentru a îndepărta sedimentele și murdăria. Uscați rezervorul.
4. Stergeți ușor interiorul suportului bază a unității.

NOTĂ: Nu permiteți ca suportul bază a umidificatorului să fie udat cu apă.

NOTĂ: Nu spălați umidificatorul cu apă caldă.

#### DATE TEHNICE

Alimentare: 220-240V~50/60Hz

Putere: 30W Max: 300W



Din grija pentru mediul înconjurător. Ambalajele din carton vă rugăm să le transmiteți șa centrele de maculatură. Sacii din polietilenă (PE) trebuie unchinate în recipientele pentru materialele plastice. Dispozitivul uzat trebuie transmis la punctul corespunzător de depozitare, deoarece componentele periculoase care se găsesc în dispozitiv pot fi foarte periculoase pentru mediul înconjurător. Dispozitivul electric trebuie transmis în așa fel încât să se limiteze utilizarea lui repetată. Dacă în dispozitiv se găsesc baterii acestea trebuie scoase și transmise către punctul de depozitare a acestora, separat.

## OPŠTI USLOVI BEZBJEDNOSTI. VAŽNE UPUTE KOJE SE TIČU BEZBJEDNOSTI UPOTREBE. PROCITAJTE IH PAŽLJIVO I SAČUTOVAJTE KAKO BISTE IH KONSULTOVALI U BUDUĆNOSTI

1. Prije početka eksploatacije aparata treba pročitati uputstvo za upotrebu i postupati prema njegovim uputama. Proizvođač ne snosi odgovornost za štete koje su nastale uslijed nenamjenske upotrebe ili neodgovarajućeg rukovanja.
2. Aparat je namjenjen isključivo za kućnu upotrebu. Ne smije se koristiti u druge svrhe – koje nisu u skladu s njegovom namjenom.
3. Aparat treba priključiti isključivo u utičnicu sa uzemljenjem 230 V ~ 50/60Hz. U cilju povećanja bezbjednosti eksploatacije, u jedno strujno kolo se ne može istovremeno priključiti više električnih uređaja.
4. Treba obraćati posebnu pažnju tokom korištenja aparata, kad se u blizini nalaze djeca. Nemojte dopustiti djeci da se igraju aparatom. Nemojte dozvoljavati djeci niti osobama koje nisu upoznate sa aparatom da ga koriste.
5. **UPOZORENJE:** Ovaj uređaj mogu da koriste djeca starija od 8 godina i osobe sa ograničenim fizičkim, osjetilnim i mentalnim sposobnostima ili osobe neiskusne te nepoznate sa uređajem, ako se upotreba vrši pod nadzorom osobe odgovorne za njihovu bezbjednost ili ako su ove osobe dobile upute vezane za bezbjednu upotrebu uređaja i svjesne su opasnosti vezanih za upotrebu uređaja. Djeca se ne smiju igrati sa uređajem. Čišćenje i konzervacija uređaja ne smije se vršiti od strane djece, sem ako su starija od 8 godina i vrše ove radnje pod nadzorom odrasle osobe.
6. Uvijek nakon upotrebe, izvadite utikač iz utičnice za napajanje, pridržavajući utičnicu rukom. **NEMOJTE** vući mrežni kabel.
7. Ne potapati kabel, utikač ili sav aparat u vodu ili bilo koju drugu tečnost. Ne izlagati djeinstvu atmosferskih prilika (kiša, sunce i dr.) i ne koristiti u uslovima povišene vlažnosti (kupatila, „vlažne“ vikendice).
8. Periodično provjeravajte stanje kabela za napajanje. Ako je kabel za napajanje oštećen, treba biti promjenjen od strane specijalizovanog servisa sa ciljem sprječavanja opasnosti.
9. Nemojte koristiti aparat: kad je oštećen kabel za napajanje, nakon pada na tlo, kad je na bilo koji način oštećen, kad nepravilno radi. Nemojte samostalno popravljati aparat zbog opasnosti od udara struje. Oštećen aparat predajte odgovarajućem servisu da izvrši provjeru ili popravak. Sve popravke mogu vršiti isključivo ovlašteni servisi. Nepravilno izveden popravak može prouzročiti ozbiljnu opasnost za korisnika.
10. Aparat treba staviti na hladnu, stabilnu, ravnu površinu, daleko od zagrijanih kuhinjskih uređaja kao što su: štednjak, plinski plamenik i dr.
11. Nemojte koristiti aparat u blizini lako zapaljivih materijala.
12. Kabel za napajanje ne može visjeti preko ruba stola niti dodirivati vruće površine.
13. Aparat ili uređaj za napajanje ne smiju da budu priključeni na utičnicu bez nadzora.
14. Da se obezbijedi dodatna zaštita preporučujemo da u električnom krugu instalirate zaštitni uređaj diferencijalne struje (RCD) sa nominalnom diferencijalnom strujom, koja nije veća od 30 mA. U vezi sa tim treba se obratiti električaru-stručnjaku.
15. Ne koristite uređaj u blizini vode npr.: pod tušem, u kadi ili iznad umivaonika s vodom.
16. Kada uređaj koristi se u kupaoonici, nakon što ga koristite, izvadite utikač iz utičnice, jer blizina vode predstavlja rizik, čak i kada uređaj je isključen.
17. Nemojte dozvoliti da se uređaj natopi. Ukoliko uređaj padne u vodu, odmah izvucite utikač iz zidne utičnice. Ne stavljajte ruke u vodu kada je uređaj uključen na mrežu. Pre ponovne upotrebe on mora da se provjerava od strane kvalificiranog električara.
18. Ne držite uređaj mokrim rukama.
19. Isključite uređaj kad god ga stavljate van.
20. Ne ostavljajte uređaj uključen u utičnicu bez nadzora.
21. Ako uređaj koristi izvor napajanja, ne pokrivajte ga, jer bi to moglo dovesti do opasnog porasta temperature i oštećenja uređaja. Uvijek, kao prvi umetnite utikač u utičnicu na



uređaju, a potom u utičnicu za struju.

22. Nikad ne uključite ovlaživača vazduha kad nije napunjen vodom.

23. Koristite samo čistu, hladnu destiliranu vodu.

24. Nemojte dodavati u bazu kontejnera ili parnog izlaza bilo kojih lijekova ili kemikalija. Nemojte dodavati vodi aromatična ulja, soli, tableta za odstranjivanje naslaga kamenca, praškova ili supstanci za čišćenje.

25. Poklopac za punjenje rezervoara za vodu uvijek treba da je temeljito zavrnut.

26. Obratite pažnju da izlaz vodene magle ovlaživača nije bio okrenut direktno na zid, namještaja, električnih utičnica, električne i elektroničke opreme i djece.

27. Nemojte blokirati ventilacijsku opremu. Držite na udaljenosti od najmanje 20 cm od uređaja. Nemojte blokirati izlaz vodene magle ovlaživača.

28. Uređaj ne koristite u slučaju da je rizik od kondenzacije. Vлага se može formirati na enterijeua i eksterijeru uređaja, kada:

- uređaj je preseljen iz hladnog na toplo mjesto,
- sistem grijanja je upravo uključen,
- uređaj se koristi u sobi, gde je visoka vlažnost,
- uređaj se hladi klima-uređajem za hlađenje.

Kada u uređaju razvija se kondenzacija vlage, možda neće raditi kako treba ili, u ekstremnim slučajevima, može doći do oštećenja. U tom slučaju, ne koristite uređaj i ostavite ga nekoliko sati da se osuši.

29. Ne naginjite, okrenite ili pokušate da dopunite ili sipate vodu iz stroja tijekom rada.

30. Nemojte ukloniti rezervoar iz baze uređaja tokom rada ovlaživača.

31. Rezervoar pun vodom je težak. Kada ga premještate, držite ga također ispod.

32. Ne koristite ovlaživač u slučaju curenja vode iz uređaja.

33. Ne ostavljajte vodu u ovlaživaču, ako se ne koristi.

34. Očistite ovlaživač nakon svakog ciklusa upotrebe uređaja. Pratite uputstva za čišćenje sadržane u ovom priručniku.

35. Nikada ne dozvolite da bi u spremniku baze ovlaživača ostao mulj, vlaga ili voda (to može dovesti do zagađenja ili čak oštetiti ultrazvučni inhalator).

36. U toku dugog vremenskog perioda vodena magla koja se emituje iz ovlaživača može padati na pod i uzrokovati vlagu.

37. Previsok nivo vlage u prostoriji može dovesti do nagomilavanja vlage, uzrokujući rast bakterija i gljivica, i oštećenja zidova, namještaja, tapeta.

38. Ne podizite rezervoar vode za izlaz vodene magle.

39. Ne uranjajte bazu ovlaživača.

#### OPIS UREĐAJA (slika A)

- |                       |                      |
|-----------------------|----------------------|
| 1. Izlaz vodene magle | 2. Spremnik za vodu  |
| 3. Postolje           | 4. Upravljački panel |

#### UPRAVLJAČKI PANEL (slika B)

- |                                       |   |
|---------------------------------------|---|
| 1. Taster ON/OFF                      | 2. Taster PRESET                            |
| 3. Taster MIST                        | 4. Ikonica ovlaživanja                      |
| 5. Taster ANION                       | 6. Taster HUMIDISTAT                        |
| 7. Taster TIMER                       | 8. Ikonica „waterless“                      |
| 9. Ikonica jonizacije                 | 10. pokazana vrijednost vlažnosti i vremena |
| 11. pokazivač intenziteta ovlaživanja |   |

#### KORIŠTENJE UREĐAJA

1. Uvjerite se da je ovlaživač zraka odspojen od struje. Dopunjavajte rezervoar za vodu (A2) samo kad je uređaj isključen iz električne mreže.
2. Skinite rezervoar za vodu (A2), odvrnite čep vode u rezervoaru, napunite ga destiliranom hladnom vodom.
3. Prebršite rezervoar suhom krpicom da bude suha, stavite ga na postolje uređaja.
4. Priključite uređaj na struju. Na dvije sekunde zapalit će se displej upravljačkog panela (A4), zatim će se ugasiti. Ovlaživač zraka će čekati podešavanje režima rada.
  - Start sa zakašnjenjem: Omogućava podešavanje starta poslije određenog vremena (broja sati). Pritisnite taster PRESET (B2) u cilju da se podesi broj sati. Svaki pritisak na taster (B2) će povećati vrijeme za 1 sat. Maksimalno zakašnjenje starta iznosi 24 sata. Podešavanje 0 poništava zakašnjenje starta.
  - Konstantni rad: Uključite rad ovlaživača tasterom ON/OFF (B1). Prikazat će se ikonica ovlaživanja (B4) i trenutni nivo vlažnosti prostorije (B10). Da biste promijenili intenzitet ovlaživanja, pritisnite taster MIST (B3). Regulacija intenziteta ima 4-stepena, svaki pritisak na taster (B3) mjenja stepen za 1. Nivo intenziteta se vidi na pokazivaču intenziteta ovlaživanja (B11).
  - Isključivanje sa zakašnjenjem: da bi ste podešavali isključivanje uređaja poslije određenog vremena, pritisnite taster TIMER (B7) tokom rada uređaja. Svaki pritisak na taster TIMER (B7) će povećati podeseno vrijeme za 1 sat – do maksimalno 24 sata. Podešavanje 0 poništava isključivanje sa zakašnjenjem. 3 sekunde poslije podešavanja isključivanja sa zakašnjenjem „pokazana vrijednost vlažnosti i vremena“ (B10) će prikazati sat koji mjeri vrijeme do isključivanja uređaja. Svakih 5 sekundi će se prikazivati

vlažnost vazduha u prostoriji.

- Podešavanje stalne vlažnosti: Tokom rada uređaja pritisnite taster HUMIDISTAT (B6) da biste pokrenuli režim rada održavanja stalne vlažnosti. Svaki pritisak na taster mijenja podešenu stalnu vlažnost u opsegu 40-95% za 5%. Ovlaživač će pokretati kad vlažnost padne ispod 2% od podešene vrijednosti, i isključivati kad se prekorači podešena vlažnost.
- Jonizacija: Funkcija jonizacije zraka radi nezavisno od ovlaživanja. Funkcija se uključuje pritiscom na taster ANION (B5). Aktivnost jonizacije signalizira ikonica jonizacije (B9).

5. Da biste završili potrebu ovlaživača pritisnite taster ON/OFF (B1). **Izvadite utikač iz električne utičnice.**

Signalizacija odsustva vode: prikazat će se informativna ikonica – nema vode (B8). Podešavanje isključivanja sa zakašnjenjem, kao i održavanje stalne vlažnosti će se poništiti.

#### ČIŠĆENJE I SERVIS UREĐAJA

1. Isključite uređaj i izvadite utikač napajanja iz utičnice električne mreže.
2. Skinite poklopac na vodu (A2) sa ovlaživača, ispraznite ga.
3. Operite rezervoar za vodu otklanjajući taloge i prljavštinu. Osušite rezervoar.
4. Nežno prebršite unutrašnjost postolja ovlaživača dok ne bude suha.

PAŽNJA: Nemojte dozvoliti da se postolja ovlaživača pokvasi u vodi.

PAŽNJA: Nemojte prati ovlaživač toplom vodom.

#### TEHNIČKI PODACI

Napajanje: 220-240 V~50/60 Hz

Snaga: 30 W Max; 300 W

Brinuci za okoliš. Molimo Vas da kartonska pakovanja odnesete u otkup otpadnog papira. Polietilenske džakove (PE) bacajte u kontejner za plastiku. Iskorišćen uređaj treba odneti na odgovarajuću deponiju, jer opasni sastojci koji se u njemu nalaze, mogu biti opasni za okoliš. Električni uređaj treba odneti na način, koji ograničava njegovu ponovnu upotrebu i korištenje. Ako se u uređaju nalaze baterije, treba ih izvaditi i odvojeno predati na deponiju. Uređaj se ne smije bacati u kontejner za komunalni otpad!!



## MAGYAR

### A BIZTONSÁGRA VONATKOZÓ FONTOS UTASÍTÁSOK OLVASSA EL FIGYELMESEN, ÉS ŐRIZZE MEG A KÉSŐBBIEKRE

1. A készülék használatbavétele előtt olvassa el a kezelési útmutatót, és járjon el az abban leírtak szerint. A gyártó nem vállal felelősséget a rendeltetéstől eltérő használatból vagy a nem megfelelő kezelésből eredő esetleges károkért.
2. A berendezés kizárólag otthoni használatra készült. Ne használja, más, a rendeltetésétől eltérő célra.
3. A berendezést kizárólag 230 V ~ 50/60 Hz, földelt dugaszolóaljzatra szabad csatlakoztatni. A biztonság fokozása érdekében egy áramkörre nem szabad egy időben nagyon sok elektromos készüléket kötni.
4. Különösen óvatosan kell eljárni a készülék használatakor, ha a közelben gyerekek tartózkodnak. Nem szabad megengedni, hogy a gyerekek játszanak a készülékkel, sem pedig azt, hogy a berendezést nem ismerő személyek használják.
5. FIGYELMEZTETÉS: Jelen készüléket használhatják 8 évnél idősebb gyermekek, valamint fizikai, érzékelő vagy pszichikai képességeikben korlátozott személyek, vagy olyan valaki, aki nem ismeri a készüléket, nincs vele tapasztalata, feltéve, hogy ez a biztonságukért felelős személy felügyeletével történik, vagy kioktatták őket a készüléknek biztonságos használatára, és tudatában vannak a használatával járó veszélyeknek. A gyerekek nem játszhatnak a berendezéssel. A berendezést ne tisztítsák és ne tartsák karban gyerekek, esetleg csak akkor, ha 8 évnél idősebbek, és ezt felügyelettel teszik.
6. Használat után húzza ki a dugaszt a hálózati dugaszolóaljzatról úgy, hogy kézzel tartja a dugaszolóaljzatot. NE húzza a hálózati kábelnél fogva.
7. Ne merítse a kábelt, a dugaszt vagy az egész készüléket vízbe vagy más folyadékba. Ne tegye ki a készüléket az időjárás hatásainak (eső, napsütés stb.), és ne használja megnövekedett páratartalmú körülmények között (fürdőszoba, nedves kempingházak).
8. Időként ellenőrizze a hálózati kábel állapotát. Ha a hálózati kábel sérült, akkor a veszély megszüntetése érdekében azt erre specializált javítóműhelyben ki kell cseréltetni.
9. Ne használja a készüléket sérült hálózati kábelrel, vagy ha azt leejtették, vagy bármilyen más módon megsérült, illetve rosszul működik. Ne javítsa önállóan a készüléket, mivel ez áramütés veszélyével jár. A sérült berendezést adja be megfelelő szervizbe ellenőrzésre vagy javításra. Bármilyen javítást kizárólag erre jogosult szerviz végezhet. A helytelenül végzett javítás komoly veszélyt jelenthet a használó számára.
10. A készüléket hideg, stabil, lapos felületre kell állítani, messze olyan konyhai készülékektől, amelyek felmelegedhetnek: pl. mikrosütőtől, gáztűzhelytől stb.
11. Ne használja a készüléket gyúlékony anyagok közelében.
12. A hálózati kábel nem loghat az asztal szélén túl, vagy nem érhet forró felülethez.
13. Nem szabad felügyelet nélkül hagyni a bekapcsolt készüléket vagy tápegységet.
14. Plusz védelem érdekében ajánlott az elektromos áramkörbe 30 mA-t nem meghaladó névleges túláramra méretezett túláram-védőkapcsolót (RDC) kell beépíteni. Ezt

villanszerelőre kell bízni.



15. Ne használja a készüléket víz közelében pl.: zuhany alatt, kádban, sem vízzel teli mosdókagyló fölött.

16. Ha a készüléket fürdőszobában használja, használat után húzza ki a csatlakozót a konnektorból, mivel a víz közelsége kockázatot jelen akkor is, ha a készülék ki van kapcsolva.

17. Ne hagyja átnedvesedni a készüléket. Abban az esetben, ha a készülék a vízbe esik, azonnal húzza ki a csatlakozót a konnektorból. Ne tegye a kezét a vízbe, ha a készülék csatlakoztatva van a hálózathoz. A készülék újbóli használata előtt ellenőriztetni kell képzett villanszerelővel.

18. Ne érintse a készüléket nedves kézzel.

19. Kapcsolja, ki a készüléket minden alkalommal mikor félreteszi.

20. Ne hagyja a hálózatba kapcsolt készüléket felügyelet nélkül.

21. Ha a készülék tápegységet használ, ne takarja le azt, mert az veszélyes hőmérsékletemelkedéshez és a készülék károsodásához vezethet. Mindig, először a tápegység dugóját dugja a készülékbe majd a tápegységet a hálózati aljzatba.

22. Soha ne kapcsolja be a párasítót víz feltöltése nélkül

23. Csak és kizárólag tiszta, hideg desztillált vizet használjon

24. Ne adjon a tartályba, az alapba sem a vízpára kiömléshez semmilyen gyógyszert és vegyszert sem. Ne adjon a vízhez aromaolajakat, sókat, vízköoldó tablettákat, porokat és más tisztítószereket sem.

25. A víztartály tanksapkáját mindig csavarja rá alaposan.

26. Figyeljen arra, hogy a párasító vízköd kivezetése ne legyen közvetlen a falra, bútorra, konnektorra, elektromos és elektronikus készülékekre valamint gyerekekre irányítva.

27. Ne zárja el a készülék szellőzését. Tartson legalább 20 cm távolságot a készüléktől.

Ne akadályozza a párasító vízköd kivezetését.

28. Ne használja a készüléket kondenzáció fellépés veszélyének esetén. A nedvesség képződhet a készülék belső és külső alkatrészein, amikor:

- a készüléket áthelyezi hidegebb helyről, melegebb helyre,
- a fűtésrendszer épp csak be lett kapcsolva,
- a készüléket magasabb páratartalmú helyiségben használják,
- a készüléket hűti a légkondicionáló rendszer.

Amikor nedvesség kicsapódás jelensége lép fel a készüléken, előfordulhat, hogy nem működik megfelelően, vagy szélsőséges esetben meg is hibásodhat. Ilyen esetben a készüléket nem használja és hagyja néhány órára kiszáradni.

29. Működés közben ne döntse, ne fordítsa meg, ne próbáljon vizet rátölteni vagy kiönteni a készülékből.

30. Ne vegye le a tartályt a készülék alapjáról a párasító működése közben.

31. A vízzel megtöltött tartály nehéz. A készülék áthelyezésekor, fogja azt alulról.

32. Ne használja a párasítót, abban az esetben, ha a készülék víz szivárog a készülékből.

33. Ne hagyjon vizet a párasítóban, ha az használaton kívül van.

34. Minden használat után tisztítsa meg a párasítót. Járjon a el jelen utasításban található ajánlás szerint.

35. Ne hagyja, hogy a párasító tartályában iszap, nedvesség, vagy víz maradjon (ez előidézheti az elszennyeződést, sőt az ultrahangos porlasztó károsodását).

36. A készülék hosszantartó üzemeltetése alatt a párasító által kibocsájtott vízköd lecsapódhat a padlóra és nedvesedést okozhat.

37. helyiség páratartalmának túl magas szintje a nedvesség felhalmozódásához vezethet, ami a falakat, bútorokat, tapétát károsító baktériumok és gombák elszaporodásához vezethet.

38. Ne emelje a víztartályt a vízköd kivezetése fölé.

39. Ne merítse vízbe a párasító készüléalapját.

A KÉSZÜLÉK LEÍRÁSA (A ábra)

1. Vízköd kivezetés
3. Készülék alap

2. Víztartály
4. Vezérlőpanel

## VEZÉRLŐPANEL (B ábra)

1. ON/OFF nyomógomb
2. PRESET nyomógomb
3. MIST nyomógomb
4. Párásítás ikon
5. ANION nyomógomb
6. HUMIDSTAT nyomógomb
7. TIMER nyomógomb
8. „waterless” ikon
9. Ionizációs ikon
10. A páratartalom és az idő jelzése
11. A párasítás intenzitásának kijelzője

## A KÉSZÜLÉK HASZNÁLATA

1. Győződjön meg arról, hogy a levegő párasító ki van húzva az áramból. Töltse fel a víztartályt (A2) kizárólag az elektromos hálózathoz kikapcsolt készüléknél.

2. Vegye le a víztartályt (A2), csavarja ki a víztöltő nyílás kupakját, tölts fel hideg desztillált vízzel.

3. Törölje szárazra a tartályt száraz törölkendővel, és helyezze a készülékalapra.

4. Csatlakoztassa a készüléket a hálózathoz. Két másodperc múlva felgyullad a kijelző a vezérlőpanelen (A4), majd elaszik. A levegő párasító vár a működési mód beállítására.

- Késleltetett indítás: Lehetővé teszi meghatározott idő utáni indítást. Nyomja meg a PRESET gombot (B2) az idő beállítása céljából. A gomb (B2) minden megnyomása növelni fogja az időt egy órával. Az indítás maximális késleltetése 24 óra. A 0 beállítás törli az indítás késleltetése.

- Folyamatos működés: Kapcsolja be a párasítót az ON/OFF nyomógombbal (B1). Felgyullad a párasítás ikon (B4) valamint a helyiség páratartalmának jelenlegi szintje (B10). A párasítás intenzitásának megváltoztatásához nyomja meg a MIST gombot (B3). Az intenzitás szabályozása 4 fokozatú, a gomb (B3) minden megnyomása eggyel megváltoztatja az intenzitás mértékét mely láthatóvá válik a párasítás intenzitás kijelzőn (B11).

- Késleltetett kikapcsolás: a készülék meghatározott idő utáni kikapcsolásának programozása céljából nyomja meg a TIMER gombot (B7) a készülék működése közben. A TIMER gomb (B7) minden megnyomása megnöveli egy órával a beprogramozott időt, maximum 24 óráig. A „0” beállítás törli a késleltetett kikapcsolás beállítását. A késleltetett kikapcsolás beprogramozását 3 másodperccel követően „páratartalom és az idő jelzése” (B10) megjelenik a visszazámláló óra a kikapcsolásig hátralévő idővel. 5 másodpercenként a kijelzőn megjeleníti a helyiség levegőjének páratartalmát.

- Állandó páratartalom beállítása: A készülék működése közben nyomja meg a HUMIDISTAT gombot (B6) az állandó páratartalom tartása mód bekapcsolásához. A gomb minden megnyomása megváltoztatja az állandó páratartalom beprogramozott értékét 40-95% határok között, 5%-os lépésenként. A párasító bekapcsol, ha a páratartalom 2%-al a beállított érték alá esik és kikapcsol, ha átlépi a beprogramozott páratartalmat.

- Ionizáció: A levegő ionizálásának funkciója a párasítástól függetlenül működik. Elindítható az ANION gomb (B5) megnyomásával. Az ionizálás aktivitását az ionizáció ikonja (B9) jelzi.

5. A párasító használatának befejezéséhez nyomja meg az ON/OFF gombot (B1). Húzza ki a csatlakozót a konnektorból. Víziány jelzése: felgyullad a víziány információs ikon (B8). A késleltetett kikapcsolás és az állandó páratartalom beállításai törölődnek.

## A KÉSZÜLÉK TISZTÍTÁSA ÉS KARBANTARTÁSA

1. Kapcsolja ki a készüléket, húzza ki a tápkábel csatlakozóját a konnektorból.

2. Vegye le a párasítót a víztartályt (A2), majd ürítse ki.

3. Mossa ki a tartályt vízzel eltávolítva a szennyeződések és lerakódásokat. Szárítsa ki a tartályt.

4. Törölje óvatosan szárazra a párasító alapijának belsejét.

FIGYELEM: Ne hagyja víztöltő átmedvedesdni a párasító alapját.

FIGYELEM: Ne mossa a párasítót meleg vízzel.

## MŰSZAKI ADATOK

Tápfeszültség: 220-240V~50/60Hz

Teljesítmény: 30 W Max: 300W



A környezetet védelme érdekében kérjük külön karton dobozok és műanyag zsákokat és dobja őket a megfelelő hulladék közé. Használt készüléket kell eljuttatni a kijelölt gyűjtőhelyekre miatt veszélyes elemek alkatrészeket, amelyek hatással lehetnek a környezetre. Ne dobja a készüléket a közös szemétkosárba.

## македонски

**УСЛОВИ НА БЕЗБЕДНОСТ. ВАЖНО УПАТСТВО ЗА БЕЗБЕДНОСТ ПРИ УПОТРЕБА**  
**ВЕ МОЛИМЕ ВНИМАТЕЛНО ПРОЧИТАЈТЕ И ЧУВАЈТЕ ГО ЗА ИДНИ ПОТСЕТУВАЊА.**  
Условите на гаранција се различни, ако уредот се користи за комерцијални цели.

1. Пред употреба на уредот внимателно прочитајте ги и секогаш следете ги следните упатства. Производителот не е одговорен за оштетувања кои произлегуваат од неправилна употреба на уредот.

2. Уредот треба да се употребува само внатре. Не употребувајте го уредот за било какви цели кои не се компатибилни со неговата примена.

3. Напонот е 230V, ~50/60Hz со заземјување. Од безбедносни причини не треба да се приклучуваат повеќе уреди на еден извор на електрична енергија.

4. Бидете внимателни кога го употребувате уредот во близина на деца. Не им дозволувајте на децата да си играат со уредот. Не им дозволувајте на децата или луѓето кои не го познаваат уредот да го користат без надзор.

5. ПРЕДУПРЕДУВАЊЕ: Овој уред може да се користи од страна на деца над 8 години и лица со намалени физички, сензорни или ментални способности, или лица со недостаток на искуство и знаење, само доколку се под надзор на лице одговорно за нивната безбедност, или ако тие се обучени за безбедност при употреба на уредот и

се свесни за опасностите поврзани со неговото работење. Децата не треба да си играат со уредот. Чистење и одржување на уредот не треба да се врши од страна на децата, освен ако тие се над 8 години и овие активности се вршат под надзор.

6. Откако ќе завршите со употреба на уредот, полека извадете го приклучникот од доводот на струја, притоа придржувајќи го штекерот со рака. Никогаш не влечете го кабелот!!!

7. Никогаш не ставајте го кабелот, приклучникот или целиот уред во вода. Никогаш не изложувајте го уредот на атмосферски услови, како директна сончева светлина или дожд, итн. Никогаш не употребувајте го уредот во влажни услови.

8. Повремено проверувајте ја состојбата на електричниот кабел. Доколку тој е оштетен, однесете го уредот на овластен сервис за замена на кабелот со цел да се избегнат опасни ситуации.

9. Никогаш не употребувајте го уредот со оштетен кабел или ако ви паднал или бил оштетен на било каков начин или ако не работи правилно. Не обидувајте се сами да го поправате дефектниот производ бидејќи тоа може да доведе до електричен шок.

Секогаш носете го таквиот уред на овластен сервис на поправка. Поправките можат да ги извршуваат единствено професионални лица од овластен сервис, бидејќи неправилните поправки можат да предизвикаат опасни ситуации за корисникот.

10. Никогаш не ставајте го уредот на или во близина на загреани или врели површини или кујнски уреди како електрични или плински шпорети.

11. Никогаш не користете го уредот во близина на запалливи материјали.

12. Не оставајте го кабелот да виси преку работ на работната површина.

13. Никогаш не оставајте го без надзор уредот поврзан со довод на струја. Дури и кога е употребата прекината за кратко време, исклучете го од струја, извадете го кабелот од штекер.

14. За гарантитане на додатна заштита, препорача се инсталиране на електричен систем дополнителен уред за разлйен напон на стуја (RCD) со номинална струја не повеќа од 30 mA. Со тоа прашање обратите на стручан електричар.

15. Не треба да се користи уредот во близина на вода, на пр.: под туш, во када или над лавао со вода.

16. Кога уредот е користен во капатило, по користењето треба да се извади кабелот од гнездото, бидејќи близината на вода претставува опасност, дури и тогаш кога уредот е исклучен.

17. Да не се наводенува уредот или полначот. Доколку уредот падне во вода, веднаш да се извади кабелот или да се исклучи уредот од електричното гнездо. Не смее да се ставаат рацете во вода кога уредот е вклучен. Пред повторното користење, уредот мора да биде проверен од квалификуван електричар.

18. Не смее да се фаќа уредот или полначот со влажни раце.

19. Уредот треба да исклучува секој пат кога не се користи.

20. Да не се остава вклучениот уред во гнездо без надзор.

21. Доколу уредот користи полнач, не прекривај го, бидејќи тоа може да предизвика небезбедно зголемување на температурата и негово оштетување. Секогаш, прво ставај го кабелот на уредот во гнездото за полнење, а потоа полначот до електричното гнездо.

22. Никогаш не вклучувај го навлажнувачот на воздух, доколку не е наполнет со вода.

23. Користи исклучиво чиста, ладна и дестилирана вода.

24. Не додавај до резервоарот, основата, ниту излезот за водена параа никакви лекови или хемиски супстанции. Не додадај во водата ароматични масла, сол, таблети за откаменување, прашаци или супстанции за чистење.

25. Завртката на резервоарот за вода треба секогаш да биде добро затвртена.

26. Обрни внимание излезната водена магла да не биде насочена директно кон сидовите, мебелот, електричните гнезда, електричните и електронските уреди, како и кон деца.

27. Не ја блокирај вентилацијата на уредот. Зачувај растојание од барем 20 cm од уредот. Не го блокирај излезот на водната магла на навлажнувачот.

28. Да не се користи уредот доколку постојат услови за појава на кондензација. Влага може да се формира на внатрешните и надворешните делови на уредот, кога:

- уредот е пренесуван од ладна во топла просторија,
- системот за загревање е штотуку вклучен,
- уредот е користен во просторија со голема влажност,
- уредот е ладен од систем за ладење на климатизација.

Кога во уредот ќе настапи појавата на кондензација на влагата, истиот може да функционира правилно или во крајни случаи да се расипе. Во таков случај уредот не треба да се користи и треба да се остави неколку часа да се исуши.

29. Не го навалувај, превртувај ниту пак пробувај да надополниш или ставиш вода во уредот додека работи. 30. Не го вади резервоарот од основата на уредот, додека навлажнувачот работи.

31. Полниот резервоар со вода е тежок. При пренесувањето, исто така држи го оддолу.

32. Не го користи уредот при утврдување на истекување на вода под уредот.

33. Не оставај вода во уредот кога не е користен.

34. Чисти го навлажнувачот после секој циклус на употреба на уредот. Придржувај се кон подадените упатства за чистење.

35. Не дозволувај во резервоарот на основата на навлажнувачот да остане талог, влага или вода (тоа може да предизвика валкање или пак оштетување на ултразвучниот распрскувач).

36. При долготрајно работење на уредот, водената магла, емитирана од навлажнувачот може да опаѓа на подот и да предизвикува навлажување.

37. Преголемото присуство на влажност во просторијата може да доведе до собирање на влага, која може да предизвика развој на бактерии или габички, како и оштетување на сидовите, мебелот, тапетите.

38. Да не се крева резервоарот за вода за излез на водна магла.

39. Да не се потопува основата на навлажнувачот.

#### ОПИС НА УРЕДОТ (црт. А)

- |                          |                        |
|--------------------------|------------------------|
| 1. Излез за водена магла | 2. Резервоар за вода   |
| 3. Основа                | 4. Панел за управување |

#### ПАНЕЛ ЗА УПРАВУВАЊЕ (црт. В)

- |  |                                       |
|--|---------------------------------------|
| 1. Копче ON/OFF                                | 2. Копче PRESET                       |
| 3. Копче MIST                                  | 4. Знак за навлажување                |
| 5. Копче ANION                                 | 6. Копче HUMIDISTAT                   |
| 7. Копче TIMER                                 | 8. Знак "waterless"                   |
| 9. Знак за јонизација                          | 10. Показување на влажноста и времето |
| 11. Показувач на интензитетот на навлажувањето |                                       |

#### КОРИСТЕЊЕ НА УРЕДОТ

1. Осигурај се дека навлажнувачот е исклучен од струја. Надополнувај го резервоарот со вода (A2) само тогаш, кога уредот е исклучен од електричното коло.

2. Извади го резервоарот за вода (A2), отвори го отворот за турање вода во резервоарот и наполни го со дестилирана ладна вода.

3. Избриши го со сува крпа и смести го на основата на уредот.

4. Вклучи го уредот на струја. На две секунди ќе се запали осветлувачот на панелот за управување (A4), по што ќе изгасне. Навлажнувачот на воздух ќе чека на подесување на начинот за работа.

- Одложен старт: овозможува подесување на почетокот по определен број на часови. Притисни ги копчето (B2) за да го подесеш бројот на часови. Секое притиснување (B2) ќе го зголеми времето за еден час. Максималното одложување на стартот изнесува 24 часа. Подесувањето на 0 го анулира одложениот старт.

- Постојана работа: Вклучи ја работата на навлажнувачот со копчето ON/OFF (B1). Ќе светни знакот за навлажување (B4) и моменталното ниво на влажност во просторијата (B10). За промена на интензитетот на навлажување, притисни го копчето MIST (B3). Регулацијата на интензитетот е 4-степенна, а секое притискање на копчето (B3) го променува степенот за 1. Нивото на интензитетот визуализиран е преку показувачот на интензитетот на навлажувањето (B11).

- Одложено исклучување: за да се програмира уредот за исклучување после определено време, притисни го копчето TIMER (B7), додека уредот работи. Секое притискање на копчето TIMER (B7) ќе го зголеми програмираното време за еден час и максимално до 24 часа. Подесувањето на "0" го анулира подесеното одложено исклучување. По 3 секунди од програмирањето на одложено исклучување „показување на влажност и време“ (B10) ќе се појави часовникот за мерење на времето на исклучување. На секои 5 секунди, истиот ќе ја покажува влажноста на воздухот во просторијата.

- Подесување на постојана влажност: Додека уредот работи, притисни го копчето HUMIDISTAT (B6) за да се активира начин на работа за одржување на постојана влажност. Секое притискање на копчето предизвикува промена на програмираната постојана влажност во обем 40-95% за 5%. Навлажнувачот ќе се активира кога влажноста ќе падне под 2% од декларираната вредност, а ќе се исклучува по пречекорувањето на програмираната влажност.

- Јонизација: Функцијата јонизација на влажноста функционира независно од навлажувањето. Се активира со притискање на копчето ANION (B5). Активноста на јонизацијата ја сигнализира знакот за јонизација (B9).



5. За да се заврши користењето на навлажнувачот, притисни го копчето ON/OFF (B1). Извади го кабелот од електричното гнездо. Сигнализација за надостиг на вода: ќе светне знакот за информација за недостиг на вода (B8). Подесувањето на одложено то исклучување и одржување на постојаната влажност ќе бидат анулирани.

#### ЧИСТЕЊЕ И КОНЗЕРВАЦИЈА НА УРЕДОТ

1. Вклучи го уредот и извади го кабелот за поленење од електричното гнездо.
  2. Извади го резервоарот за вода (A2) од навлажнувачот и испразни го.
  3. Измиј го резервоарот за вода, отстранувајќи го талогот и нечистотиите. Исуши го резервоарот.
  4. Нежно избриши ја внатрешноста на основата на навлажнувачот.
- ВНИМАНИЕ:** Да не се дозволи потопување на основата на навлажнувачот во вода.  
**ВНИМАНИЕ:** Не го миј навлажнувачот со топла вода.

#### ТЕХНИЧКИ ПОДАТОЦИ

Напон: 220-240V~50/60Hz

Мок: 30W Max: 300W



За да се заштитат вашата околина: ве молиме одделни кутии и пластични кеси и да расплага со нив во соодветните канти за отпадоци. Користи апаратот треба да биде предаден на посветен собирање поени поради hazardous компоненти, кои можат да влијаат на животната средина. Не фрлајте овој апарат во заедничката корпа за отпадоци.

## ΕΛΛΗΝΙΚΑ

### ΓΕΝΙΚΟΙ ΚΑΝΟΝΕΣ ΑΣΦΑΛΕΙΑΣ

1. Πριν από τη χρήση της συσκευής πρέπει να διαβάσετε τις οδηγίες χρήσεως και να τις ακολουθήσετε. Ο παραγωγός δεν ευθύνεται για ενδεχόμενες ζημιές που οφείλονται σε μη ενδεδειγμένη χρήση ή σε λάθος χειρισμό της συσκευής.
2. Η συσκευή προορίζεται για οικιακή χρήση. Απαγορεύεται η χρήση της για άλλους σκοπούς, για τους οποίους δεν προορίζεται.
3. Η συσκευή πρέπει να συνδεθεί μόνο με πρίζα 230 V ~ 50/60 Hz. Για την μεγαλύτερη ασφάλειά σας δεν πρέπει να συνδέετε στον ίδιο κύκλωμα ρεύματος πολλές ηλεκτρικές συσκευές.
4. Πρέπει να προσέχετε ιδιαίτερως κατά τη διάρκεια χρήσης της συσκευής όταν δίπλα βρίσκονται παιδιά. Δεν επιτρέπεται τα παιδιά να παίζουν με τη συσκευή. Δεν επιτρέπεται η χρήση της συσκευής από παιδιά ή άτομα που δεν έχουν ενημερωθεί σχετικά με το χειρισμό της.
5. Η συσκευή δεν προορίζεται για χρήση από άτομα (συμπεριλαμβανομένων των παιδιών) με περιορισμένες ικανότητες κινητικές, αισθητικές και νοητικές είτε από άτομα που δεν έχουν εμπειρία ή δεν έχουν ενημερωθεί σχετικά με το χειρισμό της συσκευής, εκτός αν γίνεται αυτό υπό την εποπτεία ατόμου υπεύθυνου για την ασφάλεια τους και σύμφωνα με τις οδηγίες χρήσεως.
6. Πάντα μετά τη χρήση αποσυνδέστε το ρευματολήπτη από το δίκτυο παροχής ρεύματος, κρατώντας την πρίζα. ΜΗΝ τραβήξετε το καλώδιο σύνδεσης.
7. Μη βάζετε το καλώδιο, το ρευματολήπτη και ολόκληρη τη συσκευή στο νερό ή άλλο υγρό. Προστατεύετε τη συσκευή από δυσμενείς καιρικές συνθήκες (βροχή, ήλιο, κ.ά.). Μην τη χρησιμοποιείτε σε συνθήκες αυξημένης υγρασίας (μπάνιο, κάμπινγκ).
8. Τακτικά πρέπει να ελέγχετε την κατάσταση του καλωδίου τροφοδοσίας. Εάν το καλώδιο τροφοδοσίας υποστεί ζημιά, πρέπει να αντικατασταθεί με ειδικό καλώδιο από την ειδική υπηρεσία εξυπηρέτησης πελατών για να αποφευχθεί κάθε κίνδυνος.
9. Μην χρησιμοποιείτε ποτέ τη συσκευή με ελαττωματικό καλώδιο τροφοδοσίας είτε με καλώδιο που έχει πέσει ή έχει υποστεί οποιαδήποτε άλλη ζημιά είτε δεν λειτουργεί σωστά. Μην επισκευάζετε τη συσκευή μόνοι σας, υπάρχει κίνδυνος ηλεκτροπληξίας. Την ελαττωματική συσκευή πρέπει να την ελεγξει ή να την επισκευάσει η κατάλληλη υπηρεσία εξυπηρέτησης πελατών. Οι επισκευές μπορούν να γίνουν μόνο από εξουσιοδοτημένες υπηρεσίες εξυπηρέτησης πελατών. Η λανθασμένη επισκευή μπορεί να προκαλέσει σοβαρό κίνδυνο για τους χρήστες.
10. "Η συσκευή πρέπει να τοποθετηθεί σε κρύα σταθερή και επίπεδη επιφάνεια, μακριά από εστίες ζέστης όπως ηλεκτρική κουζίνα, μπρίκι, κ.ά."
11. Μη χρησιμοποιείτε ποτέ τη συσκευή πλάι σε εύφλεκτα υλικά.
12. Το καλώδιο τροφοδοσίας δεν μπορεί να κρέμεται από το τραπέζι ή να αγγίζει καυτές επιφάνειες.
13. Μην αφήνετε τη συσκευή συνδεδεμένη με το δίκτυο παροχής ρεύματος χωρίς επίβλεψη.

14. Με σκοπό να διασφαλίσετε πρόσθετη προστασία προτείνεται να εγκαταστήσετε μέσα στο ηλεκτρικό κύκλωμα τη διάταξη προστασίας ρεύματος διαρροής (RCD) με το ονομαστικό ρεύμα που δεν υπερβαίνει 30 mA. Με σκοπό να το κάνετε πρέπει να καλέσετε τον ειδικό ηλεκτρικό.



15. Μην χρησιμοποιείτε τη συσκευή κοντά σε νερό για παράδειγμα: στο ντους, στην μπανιέρα ή πάνω από το νεροχύτη γεμάτο με νερό.

16. Όταν η συσκευή χρησιμοποιείται στο μπάνιο, μετά τη χρήση, αφαιρέστε το φιλ από την πρίζα, καθώς η εγγύτητα του νερού, μπορεί να αποτελέσει κίνδυνο, ακόμη και όταν η συσκευή είναι απενεργοποιημένη.

17. Μην αφήνετε το νερό να βρέξει τη μονάδα ή το τροφοδοτικό. Αν η συσκευή πέσει σε νερό, τραβήξτε αμέσως το βύσμα ή το τροφοδοτικό από την πρίζα. Μην βάζετε το χέρι σας μέσα στο νερό, όταν η μονάδα είναι ενεργοποιημένη. Σε περίπτωση που βραχεί πριν από την επαναχρησιμοποίηση, πρέπει να ελέγχεται από εξειδικευμένο ηλεκτρολόγο.

18. Να μην κρατάτε τη συσκευή ή το τροφοδοτικό με βρεγμένα χέρια.

19. Απενεργοποιήστε τη συσκευή μετά από κάθε φορά που σταματάτε να τη χρησιμοποιείτε.

20. Μην αφήνετε τη συσκευή ενεργοποιημένη ή το τροφοδοτικό στην πρίζα χωρίς επίβλεψη.

21. Σε περίπτωση που η συσκευή χρησιμοποιεί ένα τροφοδοτικό, μην το καλύπτετε, διότι κάτι τέτοιο θα μπορούσε να οδηγήσει σε μια επικίνδυνη αύξηση της θερμοκρασίας και να προκαλέσει ζημιά στη συσκευή. Πάντα, πρώτα εισάγετε το βύσμα στην υποδοχή τροφοδοσίας της συσκευής και στη συνέχεια σε μια πρίζα.

22. Ποτέ μην ενεργοποιείτε τον υγραντήρα εάν δεν είναι γεμάτος με νερό.

23. Χρησιμοποιείτε αποκλειστικά καθαρό, δροσερό αποσταγμένο νερό.

24. Μην προσθέτετε στην βάση του δοχείου ή της εξόδου του ατμού φάρμακα ή χημικές ουσίες. Μην προσθέτετε στο νερό αρωματικά έλαια, άλατα, ταμπλέτες αφαλάτωσης, σκόνες ή καθαριστικά.

25. Η τάπα έγχυσης της δεξαμενής νερού πρέπει πάντα να βιδώνεται καλά.

26. Να είστε προσεκτικοί ώστε η έξοδος ψεκασμού νερού του υγραντήρα να μη στοχεύει άμεσα στους τοίχους, τα έπιπλα, τις ηλεκτρικές πρίζες, τις ηλεκτρικές και ηλεκτρονικές συσκευές καθώς και τα παιδιά.

27. Μην εμποδίζετε τον εξαερισμό της συσκευής. Κρατήστε μια απόσταση τουλάχιστον 20 εκατοστών μακριά από τη συσκευή. Μην εμποδίζετε την έξοδο ψεκασμού νερού του υγραντήρα.

28. Μη χρησιμοποιείτε τη συσκευή σε περίπτωση που υπάρχει κίνδυνος συμπύκνωσης. Η υγρασία μπορεί να σχηματιστεί στα εσωτερικά και τα εξωτερικά μέρη της συσκευής, όταν:

- Η συσκευή μετακινείται από ένα κρύο σε ένα ζεστό χώρο

- Το σύστημα θέρμανσης έχει μόλις τεθεί σε λειτουργία,

- Η συσκευή χρησιμοποιείται σε ένα δωμάτιο με υψηλή υγρασία,

- Η συσκευή ψύχεται μέσω του συστήματος ψύξης κλιματισμού.

Όταν η συσκευή σας παρουσιάσει συμπύκνωση υγρασίας, μπορεί να μην λειτουργεί σωστά ή σε ακραίες περιπτώσεις, μπορεί να προκληθεί ζημιά. Σε αυτή την περίπτωση, μην χρησιμοποιήσετε τη συσκευή και αφήστε τη για αρκετές ώρες ώσπου να στεγνώσει.

29. Μην γέρνετε, γυρίζετε ή επιχειρήσετε να βάλετε ή να χύσετε νερό από τη συσκευή όταν αυτή είναι σε λειτουργία.

30. Μην αφαιρείτε το δοχείο από τη βάση της συσκευής κατά τη λειτουργία του υγραντήρα.

31. Η δεξαμενή γεμάτη με το νερό είναι βαριά. Όταν την μετακινήτε, να την κρατάτε καλά από κάτω.

32. Μην χρησιμοποιείτε τον υγραντήρα σε περίπτωση διαρροής νερού από τη μονάδα.

33. Μην αφήνετε νερό στον υγραντήρα, αν αυτός δεν χρησιμοποιείται.

34. Καθαρίστε τον υγραντήρα μετά από κάθε χρήση της συσκευής. Ακολουθήστε τις οδηγίες καθαρισμού που περιέχονται σε αυτό το εγχειρίδιο.

35. Ποτέ μην επιτρέπεται να παραμείνει λάσπη υγρασία ή νερό στη βάση του δοχείου του υγραντήρα (αυτό μπορεί να προκαλέσει μόλυνση ή ακόμα και ζημιά στον υπερηχητικό ψεκαστήρα).

36. Κατά τη διάρκεια μεγάλων χρονικών περιόδων η ομίχλη νερού που εκπέμπεται από τον

υγραντήρα μπορεί να πέσει στο πάτωμα και να προκαλέσει υγρασία.

37. Τα υπερβολικά επίπεδα υγρασίας στο δωμάτιο μπορεί να οδηγήσουν σε συσσώρευση υγρασίας, προκαλώντας την ανάπτυξη βακτηρίων και μυκήτων καθώς και βλάβη σε τοίχους, έπιπλα, ταπετσαρίες.

38. Μην ανασκώνετε τη δεξαμενή νερού από την πλευρά της εξόδου της ομίχλης νερού.

39. Μην βυθίζετε στο νερό τη βάση της συσκευής.

#### ΠΕΡΙΓΡΑΦΗ ΤΗΣ ΔΙΑΤΑΞΗΣ (Σχήμα Α)

1. Έξοδος ψεκασμού νερού
2. Δεξαμενή Νερού
3. Βάση
4. Πίνακας Ελέγχου

#### ΠΙΝΑΚΑΣ ΕΛΕΓΧΟΥ(Εικ Β)

1. Κουμπι ON / OFF
2. Κουμπι PRESET
3. Κουμπι MIST
4. Εικονίδιο υγρανσης
5. Κουμπι ANION
6. Κουμπι HUMIDISTAT
7. Κουμπι TIMER
8. Εικονίδιο "waterless"
9. Εικονίδιο ιονισμού
10. Ένδειξη υγρασίας και χρόνου
11. Δείκτης της έντασης υγρανσης

#### ΧΡΗΣΗ ΤΗΣ ΣΥΣΚΕΥΗΣ

1. Βεβαιωθείτε ότι ο υγραντήρας έχει αποσυνδεθεί από την παροχή ρεύματος. Γεμίστε τη δεξαμενή νερού (A2) μόνο όταν η μηχανή είναι αποσυνδεδεμένη από την πρίζα.

2. Αφαιρέστε το δοχείο νερού (A2), ξεβιδώστε την είσοδο του νερού στη δεξαμενή και γεμίστε την με κρύο απεσταγμένο νερό.

3. Σκουπίστε τη δεξαμενή με ένα στεγνό πανί ύστου που στεγνώνει, έπειτα τοποθετήστε την στη βάση.

4. Συνδέστε τη συσκευή με το ηλεκτρικό δίκτυο. Για δύο δευτερόλεπτα θα ανάψει η οθόνη του πίνακα ελέγχου (A4), και στη συνέχεια θα σβήσει. Ο υγραντήρας θα βρίσκεται σε αναμονή ρύθμισης της κατάστασης λειτουργίας του.

- Καθυστερημένη Έναρξη : Επιτρέπει το ξεκίνημα της λειτουργίας της συσκευής μετά από ένα καθορισμένο αριθμό ωρών. Πατήστε PRESET (B2) για να ορίσετε τον αριθμό των ωρών. Κάθε πάτημα (B2) θα αυξήσει το χρόνο κατά μία ώρα. Η μέγιστη καθυστερήση έναρξης είναι 24 ώρες. Η Ρύθμιση 0 ακυρώνει την καθυστερημένη έναρξη.

- Συνεχής λειτουργία: Ενεργοποιήστε τη λειτουργία του υγραντήρα με το πλήκτρο ON / OFF (B1). Θα εμφανιστεί το εικονίδιο υγρανσης (B4) και το τρέχον επίπεδο της υγρασίας στο δωμάτιο (B10). Για να αλλάξετε την της έντασης της υγρανσης πατήστε το κουμπι MIST (B3). Η ρύθμιση της έντασης γίνεται σε 4 βήματα, κάθε πάτημα του πλήκτρου (B3) οδηγεί στο επόμενο βήμα. Το επίπεδο της έντασης φαίνεται στο δείκτη της έντασης υγρανσης (B11).

- Καθυστερηση απενεργοποίησης: Για να προγραμματίσετε την απενεργοποίηση της συσκευής μετά από ένα ορισμένο χρονικό διάστημα πατήστε TIMER (B7) κατά τη διάρκεια της λειτουργίας της συσκευής. Κάθε φορά που πατάτε το κουμπι TIMER (B7) θα αυξήσει την προγραμματισμένη ώρα κατά μία ώρα μέχρι το ανώτατο όριο των 24 ωρών. Η ρύθμιση "0" ακυρώνει την καθυστερημένη απενεργοποίηση. Μετά από 3 δευτερόλεπτα του προγραμματισμού της καθυστερημένης απενεργοποίησης η «ένδειξη της υγρασίας και χρόνου» (B10) θα εμφανίσει ένα ρολόι που μετράει αντίστροφα το χρόνο απενεργοποίησης της συσκευής. Κάθε 5 δευτερόλεπτα θα δείχνει την υγρασία του αέρα στο δωμάτιο.

- Ρύθμιση σταθερής υγρασίας: Κατά τη λειτουργία πατήστε το κουμπι HUMIDISTAT (B6) για να ξεκινήσει η λειτουργία για να διατηρηθεί σταθερή η υγρασία. Κάθε φορά που πατάτε το κουμπι, αλλάζει την προκαθορισμένη σταθερή υγρασία στην περιοχή 40-95% κατά 5%. Ο υγραντήρας θα ξεκινάει όταν η υγρασία πέσει κάτω από το 2% της δηλωθείσας αξίας και θα απενεργοποιείται όταν υπερβάνει το προκαθορισμένο επίπεδο υγρασίας.

- Ιονισμός: Η λειτουργία ιονισμού του αέρα λειτουργεί ανεξάρτητα από την υγρανση. Αυτή εκτελείται πατώντας το πλήκτρο ANION (B5). Το εικονίδιο ιονισμού δείχνει τη δραστηριότητα ιονισμού (B9).

5. Για να διακόψετε τη χρήση του υγραντήρα πιεστε το κουμπι ON / OFF (B1). Αφαιρέστε το φιλ από την πρίζα.

Ένδειξη της έλλειψης νερού: Θα εμφανιστεί ένα εικονίδιο που πληροφορεί για την έλλειψη νερού (B8). Η καθυστερημένη εκκίνηση και η διατήρηση σταθερής υγρασίας ακυρώνεται.

#### ΚΑΘΑΡΙΣΜΟΣ ΚΑΙ ΣΥΝΤΗΡΗΣΗ ΣΥΣΚΕΥΗΣ

1. Απενεργοποιήστε τη συσκευή και αφαιρέστε το φιλ από την πρίζα.

2. Αφαιρέστε τη δεξαμενή νερού (A2) από τον υγραντήρα, αδειάστε τη.

3. Πλύνετε τη δεξαμενή νερού για την απομάκρυνση των ιζημάτων και ακαθαρσιών. Αδειάστε τη δεξαμενή.

4. Σκουπίστε απαλά ύστου που στεγνώνει το εσωτερικό της βάσης της μονάδας.

ΣΗΜΕΙΩΣΗ: Μην βυθίζετε τη βάση του υγραντήρα στο νερό.

ΣΗΜΕΙΩΣΗ: Μην πλένετε τον υγραντήρα με ζεστό νερό

#### ΤΕΧΝΙΚΑ ΧΑΡΑΚΤΗΡΙΣΤΙΚΑ

Τροφοδοσία: 220-240V ~ 50/60Hz

Ισχύς: 30 W Max:300W

φροντίζουμε το φυσικό περιβάλλον. Παρακαλούμε να πετάτε τις συσκευασίες από χαρτόνι στον κάδο ανακύκλωσης απορριμμάτων χαρπιού. Τις σακούλες από πολυαιθυλένιο (PE), απορρίψτε τις στον κάδο ανακύκλωσης πλαστικών. Η φθαρμένη συσκευή πρέπει να απορρίπτεται στο κατάλληλο σημείο, εξαιτίας των επικινδύνων στοιχείων που περιέχει και τα οποία μπορεί να αποτελέσουν απειλή για το περιβάλλον. Η ηλεκτρική συσκευή πρέπει να απορρίπτεται με τέτοιο τρόπο ώστε να περιοριστεί η επαναχρησιμοποίηση της. Εάν στη συσκευή βρίσκονται μπαταρίες, αυτές πρέπει να αφαιρεθούν και να πεταχτούν σε ξεχωριστό κάδο.

#### NEDERLANDS

VEILIGHEID CONDITIES. BELANGRIJKE INSTRUCTIES VOOR DE VEILIGHEID VAN GEBRUIK. LEES DIT ZORGVULDIG DOOR EN BEWAAR HET VOOR LATER GEBRUIK. De garantievoorwaarden zijn verschillend, als het apparaat wordt gebruikt voor commerciële doeleinden.

1. Voordat u het product gebruikt, lees aandachtig en voldoe altijd aan de volgende instructies. De fabrikant is niet verantwoordelijk voor eventuele schade als gevolg van verkeerd gebruik.

2. Het product is alleen voor binnenshuis gebruik. Gebruik het product niet voor een doel dat niet verenigbaar is met de toepassing ervan.
3. De toepasselijke voltage is 230V, ~ 50/60Hz. Om veiligheidsredenen is het niet wenselijk om meerdere apparaten aan te sluiten op een stopcontact.
4. Wees voorzichtig bij het gebruik rond kinderen. Laat de kinderen niet spelen met het product. Laat kinderen of mensen die niet weten hoe het apparaat werkt er niet mee bezig zonder toezicht.
5. **WAARSCHUWING:** Dit apparaat kan worden gebruikt door kinderen vanaf 8 jaar en personen met verminderde lichamelijke, zintuiglijke of geestelijke vermogens, of personen zonder ervaring of kennis van het apparaat alleen onder toezicht van een persoon die verantwoordelijk is voor hun veiligheid, of als ze werden geïnstrueerd over het veilige gebruik van het apparaat en zijn zich bewust van de gevaren in verband met de werking ervan. Kinderen mogen niet met het apparaat spelen. Reiniging en onderhoud van het apparaat mag niet door kinderen worden uitgevoerd, tenzij ze ouder zijn dan 8 jaar en deze activiteiten moeten worden uitgevoerd onder toezicht.
6. Nadat u klaar bent met het product moet u altijd onthouden om de stekker voorzichtig uit het stopcontact te trekken. Trek nooit aan het netsnoer!!
7. Zet nooit het netsnoer, de stekker of het hele apparaat in het water. Nooit het product aan de atmosferische omstandigheden bloot leggen, zoals direct zonlicht of regen, etc. Gebruik het product nooit in vochtige omstandigheden.
8. Controleer regelmatig de staat van de voedingskabel. Als het netsnoer beschadigd is moet het product worden gebracht naar een professionele service locatie en daar behandeld worden om gevaarlijke situaties te voorkomen.
9. Gebruik het product nooit met een beschadigd netsnoer of als het is gevallen of beschadigd op een andere manier of als het niet goed werkt. Probeer niet om het defecte product zelf te repareren, omdat het kan leiden tot een elektrische schok. Breng altijd het beschadigde apparaat naar een professionele service locatie om het te repareren. Alle reparaties kunnen alleen worden uitgevoerd door geautoriseerde service professionals. De reparatie die ten onrechte werd gedaan kan gevaarlijke situaties opleveren voor de gebruiker.
10. Zet het product nooit op of dichtbij hete of warme oppervlakken of keukenapparatuur, zoals de elektrische oven of gasbrander.
11. Gebruik het product nooit in de buurt van brandbare stoffen.
12. Laat het snoer niet hangen over de rand van de balie of ergens waar het warme oppervlakken aanraakt.
13. Laat het product niet aangesloten op het stopcontact zonder toezicht. Zelfs wanneer gebruik wordt onderbroken voor een korte tijd, zet het uit van het netwerk, stekker uit het stopcontact.
14. Om extra bescherming te bieden, is het raadzaam om residu (RCD) te installeren in de stroomkring, met een resterende huidige beoordeling niet meer dan 30 mA. Neem contact op met professionele elektriciens in deze zaak.
-  15. Gebruik het apparaat niet in de buurt van water, bvb: onder de douche, in bad of boven de wasbak met water.
16. Als het apparaat wordt gebruikt in de badkamer, dan na gebruik de stekker uit het stopcontact halen, omdat in de nabijheid van water gevaar kan opleveren, zelfs als het apparaat is uitgeschakeld.
17. Laat geen water toe aan het apparaat en adapter. Als het apparaat in het water valt, trek dan onmiddellijk de stekker of adapter uit het stopcontact. Steek uw hand niet in het water wanneer het apparaat is aangesloten in het stopcontact. Voor een opnieuw gebruik moet hij eerst worden gecontroleerd door een gekwalificeerde elektricien.
18. Neem het apparaat niet met natte handen vast.
19. U hoort het apparaat na elk gebruik uit te schakelen.
20. Laat het apparaat of adapter niet in het stopcontact zitten zonder toezicht.
21. Als het apparaat wordt geladen, bedek hem niet, want dat kan leiden tot een gevaarlijk

hoge temperatuur en schade van het apparaat. Plaats altijd als eerste het apparaat in de oplader en daarna pas de adapter in het stopcontact.

22. Zet de luchtbevochtiger niet aan zonder water.

23. Gebruik alleen schoon, koel gedestilleerd water.

24. Voeg niet in de bak, onderzetter en in de stoomuitlaat drugs of chemicalien toe. Doe geen aromatische olien, zout, anti-kalk tabletten, poeder of schoonmaakmiddelen bij het water.

25. De watertank vuldop moet altijd goed zijn dichtgedraaid.

26. Let op of de waternevel uitgang van de luchtbevochtiger niet is gericht op muren, meubelen, stopcontacten, elektrisch en elektronisch apparatuur of kinderen.

27. Blokkeer de ventilatie uitgang niet. Hou een afstand van tenminste 20 cm van het apparaat af. Blokkeer de waternevel uitgang niet.

28. Gebruik het apparaat niet in geval van risico op condensatie. Vocht kan vormen op het interieur en exterieur van het apparaat wanneer:

- het apparaat wordt verplaatst van een koude naar een warme omgeving,

- het verwarmingssysteem net is aangezet,

- het apparaat wordt gebruikt in een kamer met hoge vochtigheid,

- het apparaat wordt gekoeld door airconditioning.

Wanneer het apparaat condensatie van vocht ontwikkelt, kan niet goed werken of, in extreme gevallen kan het worden beschadigd. In dat geval mag het apparaat niet worden gebruikt en laat het enkele uren drogen.

29. Het apparaat niet kantelen, draaien of water vullen tijdens het werk van het apparaat.

30. De deksel van de onderzetter niet verwijderen tijdens het werk van het apparaat.

31. De tank gevuld met water is zwaar. Wanneer u het apparaat wilt verplaatsen, hou hem goed vast van onderen.

32. Gebruik de luchtbevochtiger niet in geval van een waterlek.

33. Laat geen water in de luchtbevochtiger als het niet wordt gebruikt.

34. Reinig de luchtbevochtiger na elk gebruik. Volg de reinigingsinstructies in deze handleiding.

35. Sta niet toe dat in de tank van de bodem sediment, vocht of water blijft (die verontreiniging of beschadigingen van de ultrasone kunnen aanrichten).

36. Bij een langdurig gebruik van het apparaat, kan het waternevel dat wordt gemaakt door de luchtbevochtiger de grond vochtig maken.

37. Een te hoge luchtvochtigheid in de ruimte kan leiden tot een ophoping van vocht, waardoor de groei van bacteriën en schimmels en schade aan muren, meubels, behang kan oplopen.

38. Til de watertank niet aan de waternevel op.

39. Dompel de onderzetter van de luchtbevochtiger niet.

BESCHRIJVING VAN HET APPARAAT (afb A)

1. Waternevel uitgang

3. Onderzetter

2. Watertank

4. Bedieningspaneel

BEDIENINGSPANEEL (afb B)

1. ON/OFF knop

3. MIST knop

5. ANION knop

7. TIMER knop

9. Ionisatie icoon

11. Bevochtiging intensiteitsverhouding

2. RESET knop

4. Bevochtigings icoon

6. HUMIDISTAT knop

8. "waterless" icoon

10. Indicatie vochtigheid en tijd

GEBRUIK MAKEN VAN HET APPARAAT

1. Zorg ervoor dat de luchtbevochtiger is losgekoppeld van de stroomvoorziening. Vul het watertank (A2) alleen wanneer het apparaat is uitgeschakeld uit het stopcontact.

2. Verwijder de deksel van de watertank (A2), draai de vuldop van de tank open, vul het met koud gedestilleerd water.

3. Veeg de tank droog met een droge doek, plaats hem op de onderzetter.

4. Sluit het apparaat aan op de stroom. Twee seconden brandt het bedieningspaneel (A4), en gaat dan uit. De luchtbevochtiger zal wachten op de instelmodus.

- Start vertraagd: Stelt de start na een bepaald aantal uren. Druk PRESET (B2) om het aantal uren in te stellen. Elke druk (B2) zal de tijd toenemen met een uur. Maximale vertraging van de start is 24 uur. Instelling 0 annuleert de vertraagde start.

- Continue werking: Schakel de werking van de luchtbevochtiger aan met behulp van de AAN / UIT knop (B1). Het icoon bevochtiging (B4) en het huidige niveau van vochtigheid in de ruimte (B10) zal worden weergegeven. Om de intensiteit van de bevochtiging te veranderen drup op de MIST (B3) knop. Het aanpassen van de intensiteit is een 4-stap, elke druk op de knop (B3) verandert de mate van

- Het niveau van de intensiteit wordt gevisualiseerd door de bevochtiging intensiteitsverhouding (B11).
- Vertraagde uitschakeling: om het apparaat te programmeren na een bepaalde tijd, drukt u op TIMER (B7) tijdens de werking. Telkens wanneer u op TIMER (B7) drukt wordt de geprogrammeerde tijd verhoogd door een uur en een maximum van 24 uur. Door op "0" te drukken annuleert zich de vertraagde instelling. Na 3 seconden, de programmering van de vertraging uit "indicatie van de vochtigheid en tijd" (B10) geeft een klok aan voor het aftellen van de tijd dat het apparaat uit te schakelen. Elke 5 seconden zal de luchtvochtigheid in de kamer te zien zijn.
- Instellen van een constante luchtvochtigheid: Tijdens de werking, drukt op de HUMIDISTAT (B6) knop om de operatie modus een constante luchtvochtigheid te behouden. Elke keer dat u op de knop drukt, wijzigt de vooraf ingestelde constante luchtvochtigheid in de range van 40-95% met 5%. De luchtbevochtiger zal starten wanneer de luchtvochtigheid daalt tot onder 2% van de aangegeven waarde en schakelt zich aan na overschrijding van de ingestelde luchtvochtigheid.
- Ionisatie: lucht ionisatie functie werkt onafhankelijk van bevochtiging. Het wordt uitgevoerd door het indrukken van de knop ANION (B5). Wanneer u ionisatie activiteit verschijnt er een ionisatie icoon (B9).
- Om te stoppen met het gebruik van een luchtbevochtiger drukt u op de ON / OFF-knop (B1). Haal de stekker uit het stopcontact. Vermelding van het ontbreken van water: een informatie-icoon toont een gebrek aan water (B8). Instellingen van de vertraagde uitschakeling en constante luchtvochtigheid worden geannuleerd.

#### REINIGEN EN ONDERHOUD VAN HET APPARAAT

- Schakel het apparaat uit en haal de stekker uit het stopcontact.
  - Verwijder de watertank (A2) van de luchtbevochtiger, en maak hem leeg.
  - Reinig de watertank van bodem sediment en vuil. Droog de tank.
  - Veeg voorzichtig de binnenkant droog van het apparaat.
- LET OP: Dompel niet de onderzetter van de luchtbevochtiger in water.  
LET OP: De luchtbevochtiger niet wassen met warm water.

#### SPECIFICATIES

Voeding: 220-240V~50/60Hz  
Vermogen: 30 W Power: 300 W



We geven om het milieu. We vragen u om de kartonnen verpakkingen te storten bij het oud papier. Polyethyleen zakken (PE) storten in de container voor plastic. Versleten apparatuur afgeven bij het juiste verzamelpunt, als in het apparaat gevaarlijke elementen zitten kan dat een bedreiging zijn voor het milieu. Elektrisch apparaat moet worden gerecycleerd om het hergebruik te verminderen. Als in het apparaat batterijen zitten, horen die verwijderd te worden en apart af te worden gegeven bij het juiste verzamelpunt.

## SLOVENŠČINA

### VARNOSTNE RAZMERE. PREBERITE NAVODILA ZA UPORABO IN JIH SKRBNOSTNO SHRANITE ZA PRIHODNJO UPORABO.

Zaradi pogojev v garanciji, če se naprava uporablja v komercialne namene.

- Pred uporabo izdelka preberite navodila za uporabo. Proizvajalec ni odgovoren za kakršnokoli škodo zaradi zlorabe izdelka.
- Izdelek se uporablja samo v zaprtih prostorih. Ne uporabljajte izdelka za kakršnoli namen, ki ni v skladu z njegovo uporabo.
- Napetost naprave je 230V-50/60 Hz. Ne povezuje več naprav z eno vtičnico, zaradi varnostnih razlogov.
- Bodite previdni ko uporabljate izdelek v bližini otrok. Ne pustite, da se otroci igrajo z izdelkom. Ne pustite, da napravo uporabljajo otroci in ljudje, ki niso seznanjeni z navodili za uporabo izdelka.
- OPOZORILO:** To napravo lahko uporabljajo samo otroci, stari nad 8 let, osebe z zmanjšanimi fizičnimi, čutnimi ali duševnimi sposobnostmi ali oseb brez izkušenj ali znanja naprave, lahko napravo uporabljajo samo pod nadzorom osebe, ki je odgovorna za njihovo varnost, ali če so jim podali navodila na varno uporabo naprave in se zavedajo nevarnosti, povezane z njenim delovanjem. Otroci se naj ne igrajo z napravo. Čiščenje in vzdrževanje naprave naj ne izvajajo otroci, razen če so starejši od 8 let in te dejavnosti izvajajo pod nadzorom osebe, ki je odgovorna za njihovo varnost.
- Ko boste končali z uporabo izdelka, nežno odstranite vtič iz električne vtičnice. Nikoli ne potegnite za napajalni kabel!
- Nikoli ne dajate napajalnega kabla, vtiča ali celotne naprave v vodo. Nikoli ne izpostavljajte izdelka atmosferskim pogojem, kot je neposredna sončna svetloba ali dež, itd... Nikoli ne uporabljajte izdelka v vlažnih pogojih.
- Redno preverjajte stanje napajalnega kabla. Če je napajalni kabel poškodovan se je potrebno obrniti na pooblaščenega serviserja, da bi se izognili nevarni situaciji.
- Nikoli ne uporabljajte izdelka z poškodovanim napajalnim kablom ali če se je naprava poškodovala in ne deluje pravilno. Ne poskušajte popraviti poškodovanega izdelka sami, saj lahko privede do električnega udara. Vedno se obrnite na pooblaščenega serviserja. Popravilo, ki je bilo narejeno nepravilno lahko povzroči nevarne razmere za uporabnika.

10. Nikoli ne dajajte proizvoda na ali blizu vroče ali tople površine ali kuhinjskih aparatov, kot so električna pečica ali plinski gorilnik.

11. Nikoli ne uporabljajte izdelka blizu vnetljivih snovi.

12. Ne dovolite, da kabel visi čez rob.

13. Nikoli ne pustite izdelek, povezan z virom energije brez nadzora. Tudi, ko za kratek čas prekinete uporabo, ga izklopite iz vtičnice.

14. Da se zagotovi dodatna varnost, priporočeno je da se v električnem tokokrogu namesti zaščitna naprava za diferenčni tok (RCD) z nazivnim diferenčnim tokom, ki ne presega 30 mA. Za namestitev naprave se je treba obrniti na strokovnjaka iz področja elektrike.



15. Ne uporabljajte naprave v bližini vode na primer.: pod tušem, v kadi ali nad pomivalno korito z vodo.

16. Ko se naprava uporablja v kopalnici, po uporabi, odstranite vtič iz vtičnice, saj bližina vode predstavlja nevarnost, tudi če je naprava izklopljena.

17. Ne dovolite, da se naprava namaka. Če naprava pade v vodo, takoj potegnite vtič iz vtičnice. Ne vstavljajte roke v vodo, ko je naprava vključena v omrežje. Pred ponovno uporabo je treba preveriti usposobljen električar.

18. Ne držite naprave z mokrimi rokami.

19. Izklopite napravo vsakič ko je odložite.

20. Ne ostavite naprave vklopljene v vtičnico brez nadzora.

21. Če naprava uporablja napajalnik, ne pokrivajte je, ker bi to lahko privedlo do nevarnega povečanja temperature in poškodbe naprave. Vedno, saj najprej vstavite vtičak v vtičnico na napravi, nato pa napajalnik v električno vtičnico.

22. Nikoli ne vklopite vlažilnik zraka ne napolnjeni z vodo.

23. Uporabljajte le čisto, hladno destilirano vodo.

24. Ne dodajte v kontejnerjev, bazo ali izstopu pare vseh zdravil in kemikalij. Ne dodajajte vodo aromatična olja, sol, tablete za odstranjevanje vodnega kamna, praški ali čiščenje snovi.

25. Infuzijska matiča rezervoarja za vodo je treba vedno temeljito priviti.

26. Prosimo, upoštevajte, da je odtok vode megle vlažilnika zraka ni bil usmerjen neposredno na steno, pohištva, električnih vtičnica, električne in elektronske opreme in otroci.

27. Ne blokirajte ventilacijsko opremo naprave. Ohranjajte razdaljo vsaj 20 cm stran od naprave. Ne blokirajte izhodno vode megle vlažilnika.

28. Naprave ne uporabljajte v primeru nevarnost kondenzacije. Vлага lahko tvorijo na notranji in zunanji strani delov naprave, ko:

- naprava je preselil iz mrzlega v topel prostor,
- ogrevalni sistem je bil pravkar vklopljen,
- naprava se uporablja v prostoru z visoko vlažnostjo,
- naprava se ohlaja s hladilnim sistemom klimatske naprave.

Ko v enoti razvije se kondenzacijsko vlogo, morda ne bo delovala pravilno ali, v skrajnih primerih pa se lahko poškoduje. V tem primeru ne uporabljajte napravo in jo pustite stati nekaj ur, da se posuši.

29. Ne nagibajte, prevrnite ali poskus, da dopolni ali nalijemo vodo iz stroja med delovanjem.

30. Med delovanjem vlažilnika ne odstrani posodo iz osnovne enote.

31. Rezervoar napolnjen z vodo je težka. Ko jo premaknete, naj bo tudi od spodaj.

32. Ne uporabljati vlažilnik v primeru puščanja vode iz naprave.

33. Ne zapustite vodo v vlažilniku, če se ne uporablja.

34. Očistite vlažilnik po vsakem ciklu uporabi naprave. Sledite navodilom za čiščenje, vsebovane v tem priložniku.

35. Nikoli ne dovolite, da bi v bazo vlažilnika ostala blata, vlogo ali vodo (to lahko povzroči onesnaženje ali celo poškodujejo na ultrazvočnem razpršilcu).

36. Med dolgih obdobjih časa delovanja naprave oblikujejo vodne megle, ki jih je vlažilca oddaja lahko pade na tla in povzročajo vlogo.

37. Previsoka raven vlage v prostoru lahko povzroči kopičenje vlage, povzročajo rast

bakterij in gliv in poškodbe stene, pohištvu, tapete.

38. Rezervoar za vodo za izhod vode megle ne dvigujte.

39. Ne potaplajte baze vlažilnika.

#### OPIS NAPRAVE (risba A)

1. Odtok vodne megle
2. Rezervoar za vodo
3. Baza
4. Nadzorni panel

#### NADZORNI PANEL (risba B)

1. Gumb ON/OFF
2. Gumb PRESET
3. Gumb MIST
4. Ikona vlaženja
5. Gumb ANION
6. Gumb HUMIDISTAT
7. Gumb TIMER
8. Ikona "waterless"
9. Ikona ionizacije
10. Navedba vlažnosti in čas
11. Kazalnik intenzivnosti vlaženja

#### UPORABA NAPRAVE

1. Prepričajte se, da je vlažilnik zraka odklopljen od napajanja. Napolnite rezervoar za vodo (A2) samo takrat, ko je naprava izklopljena iz električnega omrežja.
2. Odstranite rezervoar za vodo (A2), odvijte dovod vode v rezervoarju, ga napolnite s destilirano hladno vodo.
3. Rezervoar za suho krpo obrišite, da se posuši, ga postavite na bazo naprave.
4. Napravo priključite na električno omrežje. Za dve sekundi zasveti kontrolni zaslon nadzorni panel (A4), nato pa izklopi. Vlažilnik zraka bo počakati na način delovanja.
  - Začetek z zamudo: Omogoča nastavitve začetni po določenem številu ur. Pritisnite tipko PRESET (B2) da nastavite število ur. Vsak pritisk (B2) poveča čas za eno uro. Največja zamuda začetek je 24 ur. Nastavitve 0 prekliče zakasnitve vklopa.
  - Neprekinjeno delovanje: Vključite delovanje vlažilnika s tipko ON/OFF (B1). Se prikaže ikona vlaženja (B4) in trenutna stopnja vlažnosti v prostoru (B10). Za spremembo intenzivnosti vlaženja pritisnite tipko MIST (B3). Nastavitve intenzivnosti je 4-stopenjski, z vsakim pritiskom na gumb (B3) spreminja stopnjo za 1. Stopnja intenzivnosti se vizualizira z kazalnik intenzivnosti vlaženja (B11).
  - Zapoznelo izklop: za programiranje izklopa naprave po določenem času, pritisnite tipko TIMER (B7) med delovanjem naprave. Vsakič, ko pritisnete TIMER (B7) bo povečal programiranega časa za eno uro na največ 24 ur. Nastavitve "0" prekliče nastavitve zamudo izklopa. Po 3 sekundah, od programiranje zamudo izklop "navedba vlažnosti in čas" (B10) prikaže odštevanje ure za izklop naprave. Vsakih 5 sekund se bo pokazalo vlažnost zraka v prostoru.
  - Nastavitve konstantne vlažnosti: Med operacijo naprave pritisnite tipko HUMIDISTAT (B6) za začetek načina delovanja, da se ohrani konstantno vlažnost. Vsakič, ko pritisnete na gumb, spremenite prednastavljeno konstantno vlago v prostoru 40-95% za 5%. Vlažilnik zraka se bo začel, ko vlažnost pade pod 2% od deklarirane vrednosti in izklopi po presega prednastavljeno vlažnost.
  - Ionizacijo: Funkcija ionizacije zraka je neodvisen od vlaženja. To se izvrši s pritiskom tipke ANION (B5). Ikona ionizacije dejavnosti označuje ionizacijo (B9)
  - 5. Če želite prenehati uporabljati vlažilnik pritisnite ON/OFF (B1). Izvlecite vtičak iz vtičnice.
5. Navedba pomanjkanja vode: ikona prikazane informacije pomanjkanje vode (B8). Nastavitve zapoznili izklop in vzdržuje konstantno vlažnost je odpovedan.

#### ČIŠČENJE IN VZDRŽEVANJE NAPRAVE

1. Izklopite napravo in izvlecite vtičak iz omrežne vtičnice.
  2. Odstranite rezervoar za vodo (A2) iz vlažilnika, ga izpraznite.
  3. Sperite rezervoar za vodo, da odstranite usedline in umazanijo. Posušite rezervoar.
  4. Nežno obrišite do suhega notranjost baze vlažilnika.
- OPOMBA: Ne pustite da namakne osnovo vlažilnika v vodi.  
OPOMBA: Ne sperite s toplo vodo vlažilnika.

#### TEHNIČNI PODATKI

Napajanje: 220-240V~50/60Hz

Moc: 30 W Max: 300 W



Skrbimo za okolje. Kartonska embalaža, prosim darovati na odpadni papir. Polietilenske vreče (PE) mečite v posoda za plastiko. Dotrajane naprave je treba vrniti na ustrezno zbirno mesto, ker vsebovane v napravo nevarne elemente lahko predstavljajo nevarnost za okolje. Električna naprava je treba vrniti kakor, da se omeji njegovo ponovno uporabo in izkoriščenost. Če naprava vsebuje baterijo, je treba odstraniti in ločeno dati nazaj na mesta skladiščenja.

#### РУССКИЙ

### ОБЩИЕ УСЛОВИЯ БЕЗОПАСНОСТИ. ВАЖНАЯ ИНФОРМАЦИЯ ПО БЕЗОПАСНОСТИ. ВНИМАТЕЛЬНО ПРОЧИТИТЕ И СОХРАНИТЕ.

Условия гарантии другие, если устройство используется в коммерческих целях.

1. До начала использования устройства прочитать инструкцию обслуживания и действовать по указаниям содержащимся в ней. Производитель не несёт ответственность за вред причиненный употреблением устройства не в соответствии с его предназначением или его несоответствующим обслуживанием.

2. Устройство служит только для домашнего употребления. Не употреблять с другой целью, не в соответствии с его предназначением.

3. Устройство надо подключить только к гнезду 230 В ~ 50/60 Гц. Для повышения безопасности употребления, к одной цепи тока не надо одновременно включать многие электрические устройства.

4. Надо соблюдать особенную осторожность во время употребления устройства, когда вблизи находятся дети. Не надо допускать детей к развлечениям с устройством, не



разрешай ни детям ни лицам не знакомым с устройством на употребление его.

5. Устройство не предназначено для употребления лицами (в том числе детьми) с ограниченной физической способностью, способностью к ощущению или умственной способностью или с отсутствием опыта или ознакомления с устройством, разве, что это происходит при надзоре лица ответственного за их безопасность и в соответствии с инструкцией употребления устройства.

6. Всегда после окончания употребления, удали штепсель из питающего гнезда придерживая гнездо рукой. НЕ тянуть за сетевой кабель.

7. Не погружай кабель, штепсель, также всё устройство в воду или другой жидкости. Не выставляй устройство на действие атмосферных условий (дождя, солнца и пр.), не употребляй при условиях повышенной влажности (ванные комнаты, влажные летние домики).

8. Периодически проверяй состояние питающего провода. Если питающий провод повреждён, его должна заменить специализированная ремонтная мастерская для избегания угрозы.

9. Не употребляй устройство с повреждённым питающим проводом или когда оно упало или было повреждено каким-нибудь другим образом или оно неправильно работает. Не осуществляй ремонт устройства самостоятельно, так как это угрожает поражением током. Повреждённое устройство передай в соответствующую сервисную точку для проверки или осуществления ремонта. Все ремонты могут осуществлять только сервисные точки, у которых на это право. Неправильно осуществлённый ремонт может причинить серьёзную угрозу для пользователя.

10. Надо устанавливать устройство на холодной, устойчивой, ровной поверхности, далеко нагревающейся кухонной техники такой как: электрическая плита, газовая горелка и др.

11. Не употреблять устройство вблизи легковоспламеняющихся материалов.

12. Провод питания не может висеть за краем стола или соприкасаться к горячим поверхностям.

13. Не оставляй устройство включенное в гнездо без надзора.

14. Для дополнительной защиты рекомендуется установить в сети устройство защитного отключения (УЗО) с номинальным дифференциальным током не более 30 мА. Для установки, пожалуйста, обратитесь к квалифицированному электрику.

 15. Не используйте устройство вблизи воды, например: в душе, ванной или над раковиной с водой.

16. Если устройство используется в ванной комнате, после его использования, выньте вилку из розетки, так как близость воды представляет риск, даже если устройство выключено.

17. Устройство не может быть замочено. Если устройство упало в воду, немедленно выньте вилку из розетки. Не вкладывайте руки в воду, когда устройство включено. Перед повторным использованием оно должно быть проверено квалифицированным электриком.

18. Нельзя брать устройство или сетевой адаптер мокрыми руками.

19. Выключайте устройство каждый раз при его отложении.

20. Не оставляйте устройство включенным без присмотра.

21. Если устройство использует сетевой адаптер, не накрывайте его, потому что это может привести к опасному повышению температуры и вызвать повреждение устройства. Всегда, сначала вставьте адаптер в устройство, а затем подключите его к сети.

22. Никогда не включайте увлажнитель если он не наполнен водой.

23. Используйте только чистую, прохладную дистиллированную воду.

24. Не добавляйте в резервуар, основание или в отверстие выход пара, каких-либо лекарственных препаратов и химических веществ. Не добавляйте в воду ароматические масла, соли, средства для удаления накипи, порошки или моющие средства.

25. Пробка залива резервуара водой всегда должна быть тщательно закручена.
26. Обратите внимание, чтобы выход пара не был направлен непосредственно в сторону стен, мебели, электрических розеток, электрического и электронного оборудования, а также детей.
27. Не закрывайте вентиляционных отверстий устройства. Не приближайтесь к устройству ближе чем на расстоянии 20 см. Не закрывайте выхода пара.
28. Не используйте устройство в случае риска конденсации. Влага может выделяться на внешних и внутренних частях устройства, когда:
  - устройство перемещено из холодного в теплое место,
  - система отопления была только что включена,
  - устройство используется в помещении с повышенной влажностью,
  - устройство охлаждается системой охлаждения климатизации.
- Если в устройстве появится конденсат, то оно может не работать должным образом, или в крайних случаях может быть повреждено. В этом случае, не используйте устройство. Оставьте его в течение нескольких часов, чтобы оно высохло.
29. Не наклоняйте, не переворачивайте и не пытайтесь доливать или выливать воду из устройства во время его работы.
30. Не снимайте резервуара с основания во время работы устройства.
31. Резервуар наполненный водой является тяжелым. При перемещении его, поддерживайте его за нижнюю часть.
32. Не использовать увлажнитель если заметите утечку воды из устройства.
33. Не оставлять воду в увлажнителе, если он не используется.
34. Очистите увлажнитель после каждого использования. Следуйте инструкциям очистки, содержащиеся в данной инструкции.
35. Никогда не допускайте, чтобы в контейнере остался осадок, влага или вода (это может вызвать загрязнение или повреждение ультразвукового распылителя).
36. Во время длительной работы устройства, пар может опадать на пол и вызвать его намокание.
37. Чрезмерный уровень влажности в помещении может привести к накоплению влаги, что может привести к росту бактерий и грибов, повреждения стен, мебели, обоев.
38. Не поднимайте резервуар для воды за выход влажного воздуха.
39. Не погружайте основание устройства в воду.

#### ОПИСАНИЕ УСТРОЙСТВА (рис А)

- |                                      |                       |
|--------------------------------------|-----------------------|
| 1. Отверстие выхода влажного воздуха | 2. Резервуар для воды |
| 3. Основание                         | 4. Панель управления  |

#### ПАНЕЛЬ УПРАВЛЕНИЯ (рис В)

- |   |                                    |
|---|------------------------------------|
| 1. Кнопка ON/OFF                        | 2. Кнопка PRESET                   |
| 3. Кнопка MIST                          | 4. Иконка увлажнение               |
| 5. Кнопка ANION                         | 6. Кнопка HUMIDISTAT               |
| 7. Кнопка TIMER                         | 8. Иконка "waterless"              |
| 9. Иконка ионизации                     | 10. Показатель влажности и времени |
| 11. Показатель интенсивность увлажнения |                                    |

#### ИСПОЛЬЗОВАНИЕ МАШИНЫ

1. Убедитесь, что увлажнитель отключен от источника питания. Заполните резервуар для воды (A2) только тогда, когда устройство отключено из сети.
2. Снимите резервуар для воды (A2), открутите влив воды в резервуар, залейте его холодной, дистиллированной водой.
3. Протрите резервуар тканью насухо, поместите его на основание.
4. Подключите устройство к сети. На 2 секунды загорается дисплей панели управления (A4), а затем выключается. Увлажнитель будет ждать на выбор режима работы.
  - Предварительная настройка: Позволяет установить включения устройства после определенного количества часов. Нажмите кнопку PRESET (B2), чтобы установить количество часов. Каждое нажатие (B2) увеличит время на один час. Максимальная задержка включения составляет 24 часа. Установка 0 отменяет замедленный старт.
  - Непрерывная работа: Включите работы увлажнителя кнопкой ON / OFF (B1). Появится иконка увлажнения (B4) и текущий уровень влажности в помещении (B10). Для того чтобы изменить интенсивность увлажнения нажмите кнопку MIST (B3). Регулировка интенсивности имеет 4 уровня, каждое нажатие кнопки (B3) изменяется уровень с 0. Уровень интенсивности отображен показателем интенсивность увлажнения (B11).
  - Задержка включения: для того, чтобы запрограммировать устройство по истечении определенного времени, нажмите кнопку TIMER (B7) во время работы. Каждый раз, когда вы нажимаете TIMER (B7) увеличится запрограммированное время на один час, чтобы максимум 24 часов. Установка "0" отменяет отсроченное настройку прочь. Через 3 секунды, программирование задержки включения "указанием влажности и времени" (B10) отображает часы отсчитывали время, чтобы выключить устройство. Каждые 5 секунд он покажет влажность воздуха в помещении.
  - Установка постоянной влажности: Во время работы, нажмите кнопку HUMIDISTAT (B6), чтобы включить режим поддержания

постоянной влажности. Каждое нажатие кнопки изменить заданную постоянную влажность на 5% в диапазоне 40-95%. Увлажнитель начнет работу, когда влажность уменьшится ниже 2% от заявленной степени и выключится после превышения предустановленной влажности.

- Ионизация: функция ионизации воздуха работает независимо от увлажнения. Она включается нажатием кнопки ANION (B5).

Ее работу указывает иконка ионизации (B9)

5. Чтобы прекратить работу увлажнитель нажмите кнопку ON / OFF (B1). Выньте вилку из розетки.

Показатель отсутствия воды: покажется иконка отсутствия воды (B8). Режимы задержки включения и установки постоянной влажности отменяются.

#### ОЧИСТКА И ОБСЛУЖИВАНИЕ

1. Выключите устройство и выньте вилку из розетки.
2. Снимите резервуар для воды (A2) из основания и очистите его.
3. Вымойте резервуар для воды удаляя осадок и грязь. Осушите контейнер.
4. Аккуратно протрите насухо внутреннюю часть основания.

ПРИМЕЧАНИЕ: Не допустите до замочения основания увлажнителя в воде.

ПРИМЕЧАНИЕ: Не мойте увлажнителя теплой водой.

#### ТЕХНИЧЕСКИЕ ДАННЫЕ

Питание: 220-240 В ~ 50/60 Гц

Мощность: 30 Вт Max: 300 Вт



Забывая об окружающей среде.. Упаковку из картона передайте, пожалуйста, на макулатуру. Полиэтиленовые мешки (PE) выкидать в резервуар для пластмассы. Изношенное устройство надо передать в соответствующую точку хранения, так как находящиеся в устройстве опасные составляющие могут являться угрозой для окружающей среды. Электрическое устройство надо передать таким образом, чтобы ограничить его повторное употребление и использование. Если в устройстве находятся батареи, их надо вытянуть и передать в точку хранения отдельно. Устройство не выкидать в резервуар для коммунальных отходов!

### ČESKY

## BEZPEČNOSTNÍ PODMÍNKY. DŮLEŽITÉ POKYNY TÝKAJÍCÍ SE POUŽITÍ A PROVOZU VÝROBKU. PODMÍNKY SI PROSÍM PŘEČTĚTE POZORNĚ A USCHOVEJTE JE PRO BUDOUCÍ POUŽITÍ.

Záruční podmínky neplatí, pokud je přístroj použit pro komerční účely nebo v rozporu s nvodem. Přístroj je určen pouze pro použití v domácnosti.

1. Před použitím výrobku si pečlivě přečtete návod a vždy postupujte v souladu s uvedenými pokyny. Výrobce ani distributor není odpovědný za případné škody vzniklé v důsledku neodborné manipulace nebo použití v rozporu s návodem.

2. Výrobek lze použít pouze v interiéru. Nepoužívejte tento výrobek pro jakýkoli účel, pro který není určen.

3. Pro napájení výrobku použijte připojení na napětí 230V ~ 50/60Hz. Z bezpečnostních důvodů není vhodné pro připojení více zařízení k jedné zásuvce.

4. Prosím, buďte opatrní při používání výrobku jsou-li v blízkosti dětí. Nedovolte dětem hrát si s výrobkem. Nikdy nenechávejte výrobek bez dohledu pohybuji-li se u něj děti nebo lidé, kteří nevědí, jak výrobek používat.

5. UPOZORNĚNÍ: Tento výrobek mohou obsluhovat děti od 8 let věku a osoby se sníženými fyzickými, smyslovými nebo duševními schopnostmi, nebo osoby bez zkušeností a znalostí výrobku pouze pod dohledem osoby odpovědné za jejich bezpečnost a zdraví. Nebo pokud byli poučeni o bezpečném používání výrobku, jsou si vědomi nebezpečí, chápou způsob použití výrobku a jejich smyslové schopnosti jsou dostatečné pro pochopení i bezpečné používání výrobku.

Čištění a údržba výrobku nesmí provádět děti. Děti od 8 let mohou čištění provádět pouze pod dohledem dospělé osoby, která je mentálně i fyzicky způsobilá na dítě dohlížet.

6. Po ukončení použití tohoto výrobku jej nejprve vypněte je-li opatřen vypínačem, pak vždy opatrně vytáhněte zástrčku ze zásuvky. Přitom přidržujte zásuvku volnou rukou. Nikdy netahejte pouze za přívodní kabel!

7. Nikdy nenechávejte výrobek připojen ke zdroji napájení bez dozoru. Dokonce i tehdy, je-li přerušena dodávka napětí byť i jen na krátkou dobu. Výrobek vypněte a odpojte z napájení podle bodu 6.

8. Nikdy nedávejte, neponožujte napájecí kabel, zástrčku nebo celý výrobek do vody. Nevystavujte výrobek atmosférickými extrémním podmínkám. Jako je přímé sluneční záření, dešť, sníh apod.. Nikdy nepoužívejte výrobek ve vlhkém prostředí.

9. Pravidelně kontrolujte stav napájecího kabelu. Pokud je napájecí kabel poškozen, opravu nebo výměnu svěřte autorizovanému servisu, aby se předešlo neodborné manipulaci a tím i nebezpečným situacím.

10. Nikdy nepoužívejte výrobek s poškozeným síťovým kabelem, nebo pokud výrobek upadl

z výšky a předpokládáte, že je poškozen nebo pokud nefunguje správně. Opravu vždy svěřte odbornému autorizovanému servisu, abyste předešli úrazu elektrickým proudem. Poškozený výrobek vždy ihned vypněte. Provedení neodborné opravy může vést k úrazu uživatele a zániku záruky pro postup uživatele v rozporu s bezpečnostními pokyny.

11. Nikdy nepokládejte výrobek na nebo do blízkosti horkých povrchů nebo do kuchyňských spotřebičů, jako jsou elektrické nebo plynové trouby. Nikdy výrobek při provozu nezakrývejte, nic na něj nestavte.

12. Nikdy nepoužívejte výrobek v blízkosti hořavin.

13. Nenechávejte kabel viset doů přes okraje podložky na které je výrobek položen.

14. Pro zajištění dodatečné ochrany je vhodné nainstalovat v elektrickém obvodu proudový chránič (RCD) o jmenovitém proudu nepřekračujícím 30 mA. V tomto ohledu se, prosím, obraťte na kvalifikovaného elektrikáře.

 15. Zařízení nepoužívejte v blízkosti vody, tzn. ve sprše, ve vaně nebo nad umývadlem s vodou.

16. Pokud zařízení používáte v koupelně, po vypnutí ho odpojte ze zásuvky a odložte, protože jeho umístění v blízkosti vody způsobuje ohrožení zdraví, i když je zařízení vypnuté.

17. Zařízení ani napáječ nesmí přijít do kontaktu s vodou. V případě, že zařízení spadne do vody, okamžitě ho odpojte ze zásuvky. Nevkládejte ruce do vody, pokud je zařízení zapnuté. Před opětovným použitím dejte zařízení ke kontrole kvalifikovanému odborníkovi.

18. Nemanipulujte se zařízením, pokud máte mokré ruce.

19. Zařízení vypněte vždy, když ho odložíte.

20. Nenechávejte zařízení zapojené do zásuvky bez dozoru.

21. Pokud zařízení využívá napáječ, ničím ho nezakrývejte, protože by mohlo dojít k nebezpečnému růstu teploty a poškození zařízení. Nejdříve zapojte kolík napáječe do zdířky v zařízení a teprve potom napáječ do zásuvky.

22. Zvlhčovač vzduchu nezapínejte, pokud není naplněný vodou.

23. Používejte pouze čistou a studenou destilovanou vodu.

24. Do nádrže, základny nebo výstupu vodní páry nepřidávejte žádné léky ani chemické prostředky. Do vody nepřidávejte aromatické olejčky, sůl, tablety na odkamenění, čisticí prášky nebo jiné čisticí prostředky.

25. Zátka plnicího hrdla musí být vždy dotažená.

26. Dávejte pozor, aby výstup pro vodní mlhu nesměřoval přímo na stěnu, nábytek, elektrickou zásuvku, elektrická a elektronická zařízení a na děti.

27. Ničím nezakrývejte ventilaci zařízení. Držte odstup alespoň 20 cm od zařízení.

Ničím nezakrývejte výstup pro vodní mlhu.

28. V případě rizika výskytu kondensace, zařízení nepoužívejte. Vlhkost se může vyskytnout na vnitřních a vnějších částech zařízení, když:

- zařízení se přeneslo ze studeného místa na teplé,
- ohřívací systém byl teprve zapnut,
- zařízení se používá v místnosti s vysokou vlhkostí,
- zařízení bylo chlazeno chladicím systémem klimatizace.

Pokud se v zařízení objeví jev spojený s kondensací vlhkosti, chod zařízení může být negativně ovlivněn, v mezní situaci může dojít k jeho poškození. V tomto případě zařízení nepoužívejte tak dlouho, dokud nedojde k jeho vyschnutí.

29. Během provozu se zařízením nemanipulujte, nenaklánějte ho, neobracejte, nevylévejte nebo nedoplňujte vodu v jeho nádrži.

30. Během provozu nesundávejte nádrž ze základny zvlhčovače.

31. Naplněná nádrž s vodou je poměrně těžká. Během přenošení z místa na místo zvlhčovač přidržujte ze spodu rukou.

32. Pokud dojde k úniku vody z nádrže, zařízení nepoužívejte.

33. Pokud zařízení nepoužíváte, nenechávejte vodu v nádrži.

34. Zvlhčovač čistěte po každém cyklu použití. Postupujte podle doporučení uvedených v tomto návodu.

35. Nedovolte, aby se v nádrži základny zvlhčovače udržovaly usazeniny, vlhkost nebo

voda (může to způsobit zanesení nebo poškození ultrazvukového rozprašovače).

36. Během dlouhodobého provozu může vodní mlha ze zvlhčovače opadat na podlahu a způsobit její nežádoucí navlhčení.

37. Příliš vysoká vlhkost v místnosti může být původem plísní a bakterií nebo poškodit stěny, nábytek a tapety.

38. Nádrž s vodou nezvedejte za výstup vodní mlhy.

39. Základnu zvlhčovače nenorťte do vody.

#### POPIS ZAŘÍZENÍ (Obr. A)

1. Výstup vodní mlhy
2. Nádrž na vodu
3. Základna
4. Řídicí panel

#### ŘÍDÍCÍ PANEL (Obr. B)

1. Tlačítko ON/OFF
2. Tlačítko PRESET
3. Tlačítko MIST
4. Ikonka zvlhčování
5. Tlačítko ANION
6. Tlačítko HUMIDISTAT
7. Tlačítko TIMER
8. Ikonka "waterless"
9. Ikonka ionizace
10. Ukazatel vlhkosti a času
11. Ukazatel intenzity navlhčení

#### POUŽITÍ ZAŘÍZENÍ

1. Ujistěte se, že zvlhčovač je odpojen za zásuvky. Nádrž na vodu (A2) doplňte pouze ve chvíli, když je zařízení odpojeno ze zásuvky.

2. Nádrž na vodu (A2) sundejte, odšroubujte zátku plnicího hrdla nádrže a naplňte ji studenou destilovanou vodou.

3. Nádrž otřete suchým hadříkem dosucha a umístěte ji na základně zařízení.

4. Zařízení připojte k zásuvce. Na dvě sekundy se displej řídicího panelu rozsvítí (A4) a poté zhasne. Zvlhčovač vzduchu bude čekat na nastavení pracovního režimu.

- Opoždění zapnutí: Umožňuje nastavení zapnutí zařízení po určitém počtu hodin. Stiskněte tlačítko PRESET (B2) a nastavte požadovaný počet hodin. Každé stisknutí tlačítka (B2) zvětší čas o hodinu. Maximální zpoždění zapnutí zařízení činí 24 hodin. Nastavení "0" stornuje opožděné zapnutí.

- Trvalý provoz: Uvedte zařízení do provozu tlačítkem ON/OFF (B1). Zobrazí se ikonka zvlhčování (B4) a aktuální úroveň vlhkosti v místnosti (B10). Pokud chcete intenzitu navlhčení změnit, stiskněte tlačítko MIST (B3). Regulace intenzity je 4-stupňová, každé stisknutí tlačítka (B3) změni stupeň o 1. Ukazatel intenzity navlhčení (B11) zobrazí aktuální stav.

- Opoždění vypnutí: pro aktivaci opožděného vypnutí zařízení stiskněte během provozu tlačítko TIMER (B7). Každé další stisknutí tlačítka TIMER (B7) zvýší čas vypnutí o hodinu, maximálně však do 24 hodin. Nastavení "0" stornuje opožděné vypnutí. Po 3 sekundách od nastavení opožděného vypnutí na "ukazatel vlhkosti a času" (B10) se zobrazí hodiny, které budou odpočítávat čas zbývajcí do vypnutí zařízení. Každých 5 sekund se na ukazateli zobrazí aktuální vlhkost v místnosti.

- Nastavení trvalé vlhkosti: Během provozu zařízení stiskněte tlačítko HUMIDISTAT (B6) a aktivujte režim trvalého nastavení vlhkosti. Každé další stisknutí tlačítka (B6) změni nastavenou trvalou vlhkost v rozsahu 40-95% o 5%. Zvlhčovač se zapne vždy, když vlhkost klesne o 2% od nastavené hodnoty a vypne po překročení nastavené hodnoty vlhkosti.

- Ionizace: Funkce ionizace vzduchu je nezávislá na funkci zvlhčování. Aktivuje se stisknutím tlačítka ANION (B5). Aktivitu funkce ionizace signalizuje ikonka ionizace (B9).

5. Pro vypnutí zvlhčovače stiskněte tlačítko ON/OFF (B1). Zástrčku vytáhněte z elektrické zásuvky.

Signalizace nedostatečného množství vody: zobrazí se ikonka signalizující nedostatečné množství vody (B8). Nastavení funkce opožděného zapnutí a trvalé vlhkosti vzduchu se stornuje.

#### ČIŠTĚNÍ A ÚDRŽBA ZAŘÍZENÍ

1. Zařízení vypněte a zástrčku vytáhněte z elektrické zásuvky.

2. Nádrž na vodu (A2) odpojte od zvlhčovače a vyprázdněte ji.

3. Nádrž na vodu umyjte a odstraňte veškeré usazeniny a nečistoty. Nádrž osušte.

4. Jemně vyčistěte dosucha vnitřek základny zvlhčovače.

POZOR: Základnu zvlhčovače nenamáčejte ve vodě.

POZOR: Zvlhčovač nemýjte teplou vodou.

#### TECHNICKÉ ÚDAJE

Napájení: 220-240V~50/60Hz

Příkon: 30 W Max: 300 W



Ochrana životního prostředí. Kartón odevzdejte do sběru. Polyetylénové sáčky (PE) vyhazujte do kontejneru na plasty. Vysloužilý přístroj odevzdejte do příslušného sběrného dvoru, protože některé části zařízení mohou představovat pro životní prostředí nebezpečí. Elektrický přístroj odevzdejte tak, aby se omezilo jeho opětovné používání. Pokud jsou v přístroji baterie, vyjměte je a odevzdejte do příslušného sběrného místa zvlášť.

Přístroj nevyhazujte do popelnice ani kontejneru na směsný odpad!!

## SIGURNOSNI UVJETI VAŽNE UPUTE O SIGURNOSTI UPORABE MOLIMO VAS DA PROČITAJTE I ČUVAJTE ZA BUDUĆE REFERENCE

Uvjeti jamstva se razlikuju, ako se uređaj koristi u komercijalne svrhe.

1. Prije uporabe proizvoda pažljivo pročitajte i uvijek se pridržavajte sljedećih uputa.

Proizvođač nije odgovoran za bilo kakvu štetu nastalu zbog zlouporabe.

2. Proizvod se smije koristiti samo u zatvorenim prostorima. Nemojte koristiti proizvod za bilo koju svrhu koja nije kompatibilna s njegovom primjenom.

3. Svrnjenjivi napon je 230V, ~ 50 / 60Hz. Iz sigurnosnih razloga nije prikladno priključiti više uređaja na jednu utičnicu.

4. Budite oprezni kada koristite djecu. Nemojte dopustiti djeci da se igraju s proizvodom. Ne dopustite djeci ili osobama koje ne poznaju uređaj da ga koriste bez nadzora.

5. UPOZORENJE: Ovaj uređaj mogu koristiti djeca starija od 8 godina i osobe sa smanjenim fizičkim, osjetilnim ili mentalnim sposobnostima ili osobe bez iskustva ili znanja o uređaju, samo pod nadzorom osobe odgovorne za njihovu sigurnost, ili ako su poučeni o sigurnom korištenju uređaja i koji su svjesni opasnosti povezanih s njegovim radom. Djeca se ne smiju igrati s uređajem. Čišćenje i održavanje uređaja ne smiju izvoditi djeca, osim ako su starija od 8 godina i ove aktivnosti se provode pod nadzorom.

6. Nakon što završite s korištenjem proizvoda, uvijek imajte na umu da lagano izvadite utikač iz utičnice koja drži utičnicu rukom. Nikada ne povlačite strujni kabel !!!

7. Nikada ne stavljajte kabel za napajanje, utikač ili cijeli uređaj u vodu. Nikada ne izlažite proizvod atmosferskim uvjetima kao što je izravna sunčeva svjetlost ili kiša itd. Nikada ne koristite proizvod u vlažnim uvjetima.

8. Periodično provjerite stanje kabela za napajanje. Ako je kabel za napajanje oštećen, proizvod treba okrenuti u profesionalni servisni prostor koji treba zamijeniti kako bi se izbjegle opasne situacije.

9. Nikad nemojte koristiti proizvod s oštećenim kablom za napajanje ili ako je ispušten ili na bilo koji drugi način oštećen ili ako ne radi ispravno. Ne pokušavajte sami popraviti oštećeni proizvod jer to može dovesti do strujnog udara. Oštećeni uređaj uvijek okrecite na profesionalnu servisnu lokaciju kako biste ga popravili. Sve popravke mogu obavljati samo ovlašteni serviseri. Neispravan popravak može uzrokovati opasne situacije za korisnika.

10. Nikad ne stavljajte proizvod na vruće ili tople površine ili u kuhinjske uređaje kao što je električna pećnica ili plinski plamenik.

11. Nikada nemojte koristiti proizvod u blizini zapaljivih tvari.

12. Ne dopustite da kabel visi preko ruba pulta ili dodira s vrućim površinama.

13. Nikad ne ostavljajte proizvod spojen na izvor napajanja bez nadzora. Čak i kada je uporaba prekinuta na kratko, isključite je iz mreže, isključite napajanje.

14. Da bi se osigurala dodatna zaštita, preporučuje se u strujnom krugu ugraditi uređaj za zadržavanje struje (RCD) s preostalom strujnom snagom ne većom od 30 mA. Obratite se profesionalnom električaru u ovom slučaju.

15. Nikada nemojte koristiti ovaj uređaj u blizini vode, npr. : pod tušem, u kadi ili iznad sudopera napunjenog vodom.

16. Ako koristite uređaj u kupaonici nakon uporabe, izvucite utikač iz utičnice jer blizina vode predstavlja rizik, čak i ako je uređaj isključen.

17. Ne dopustite da uređaj ili strujni adapter budu vlažni. Ako uređaj padne u vodu, odmah izvucite utikač ili strujni adapter iz utičnice. Ako je uređaj uključen, ne stavljajte ruke u vodu. Prije ponovnog korištenja provjerite od strane kvalificiranog električara.

18. Ne dirajte uređaj ili strujni adapter mokrim rukama.

19. Uređaj se mora isključiti nakon svake uporabe.

21. Ako uređaj koristi adapter za napajanje, nemojte ga prekrivati, jer to može uzrokovati opasan porast temperature i može oštetiti uređaj. Uvijek priključite kabel prilagodnika napajanja na uređaj, a zatim priključite strujni adapter u utičnicu napajanja.

22. Nikada ne uključujte ovlaživač ako nije napunjen vodom.

23. Koristite samo čistu, hladnu destiliranu vodu.

24. Nemojte dodavati lijekove ili kemijske tvari u spremnik, bazu ili izlaz za isparavanje. Nemojte dodavati aromatična ulja, sol, tablete za uklanjanje kamenca, praške ili sredstva za čišćenje u vodu.
25. Poklopac spremnika za vodu uvijek mora biti čvrsto pritegnut.
26. Pazite da otvor za vodenu maglu ne bude usmjeren izravno na zidove, namještaj, električne utičnice, električnu i elektroničku opremu i djecu.
27. Ne blokirajte ventilaciju uređaja. Ostavite najmanje 20 cm slobodnog prostora oko uređaja. Nemojte blokirati ispušni vodene magle.
28. Nemojte koristiti uređaj ako postoji opasnost od kondenzacije. Na vanjskim ili unutarnjim dijelovima uređaja može doći do vlage ako:
  - uređaj se premješta iz hladnog u toplo mjesto,
  - sustav grijanja je upravo uključen,
  - uređaj se koristi u području visoke vlage,
  - uređaj se hladi sustavom hlađenja klima uređaja.
- Ako uređaj možda neće raditi ispravno ako se pojavi kondenzacija vlage; u ekstremnim slučajevima može se oštetiti. U tom slučaju nemojte koristiti uređaj i ostavite ga da se suši nekoliko sati.
29. Nemojte naginjati ili prevrtati uređaj i ne pokušavajte dodavati ili ispuštati vodu dok uređaj radi.
30. Ne uklanjajte spremnik s baze uređaja tijekom rada uređaja.
31. Ne dodirujte uređaj mokrim rukama.
32. Napunjeni spremnik je težak. Kada ga pomičete, poduprite ga i od dna.
33. Nemojte koristiti ovlaživač kad uočite curenje vode na dnu.
34. Ne ostavljajte vodu u ovlaživaču koji se ne koristi.
35. Očistite ovlaživač nakon svake uporabe. Slijedite preporuke za čišćenje u ovom uputstvu.
36. Nikada ne dopustite da spremnik u podnožju ovlaživača razvije sediment, vlagu ili skuplja vodu (može kontaminirati ili čak oštetiti ultrazvučni raspršivač).
37. Kada uređaj radi duže vrijeme, vodena magla koju emitira ovlaživač može se smiriti na podu i učiniti ga vlažnim.
38. Previše vlage u prostoriji može dovesti do nakupljanja vlage koja uzrokuje rast bakterija i gljivica te oštećenje zidova, namještaja i tapeta.
39. Ne podižite spremnik za vodu s izlazom vodene magle.
40. Nemojte potapati bazu ovlaživača.

#### OPIS UREĐAJA (sl. A)

1. Otvor za vodenu maglu 2. Spremnik za vodu
3. Baza 4. Upravljačka ploča

#### KONTROLNA PLOČA (dijagram B)

1. Tipka ON / OFF 2. Tipka RESET
3. Gumb MIST 4. Ikona vlažnosti
5. ANION tipka 6. HUMIDISTAT tipka
7. Gumb TIMER 8. Ikona "Waterless"
9. Ikonizacijska ikona 10. Indikator vlažnosti i vremena
11. Pokazatelj razine vlažnosti

#### KORIŠTENJE UREĐAJA

1. Provjerite je li ovlaživač isključen. Dodajte vodu u spremnik (A2) samo kada uređaj nije priključen na napajanje.
2. Izvadite spremnik za vodu (A2), odvijte punilo za vodu i spremnik stavite hladnom destiliranom vodom.
3. Obrisite spremnik suhom krpom dok se ne osuši i stavite na bazu.
4. Spojite uređaj na napajanje. Ploča zaslon (A4) će zasvijetliti dvije sekunde, a zatim će se ugasiti. Ovlaživač će čekati na podešavanje.
5. Odgođeni početak: Omogućuje postavljanje vremena početka u određenom broju sati. Pritisnite tipku PRESET (B2) kako biste podešili broj sati. Svaki put kada pritisnete tipku (B2) sat se povećava za jedan. Maksimalno kašnjenje početka je 24 sata. Postavka "0" poništava odgođeni početak.
  - Kontinuirani rad: Pokrenite ovlaživač pritiskom na tipku ON / OFF (B1). Ikona vlage (B4) će se upaliti prikazujući trenutnu razinu vlage (B10) u prostoriji. Za promjenu razine vlažnosti pritisnite tipku MIST (B3). Podešavanje razine vlažnosti je rad u 4 koraka; svaki pritisak na tipku (B3) mijenja vlažnost za 1 stupanj. Razina vlažnosti prikazana je na indikatoru razine vlažnosti (B11).
  - Odgođeno zaustavljanje: za programiranje isključivanja uređaja nakon određenog vremena, pritisnite tipku TIMER (B7) kada je uređaj uključen. Svaki put kad pritisnete tipku TIMER (B7), programirano vrijeme će se povećati za jedan sat do maksimalno 24 sata. Postavka "0" poništava odgodu zaustavljanja. 3 sekunde nakon programiranja odgođenog zaustavljanja, "Indikacija vlažnosti i vremena" (B10) prikazuje broj sati vremena za isključivanje uređaja. Svaki 5 sekundi tajmer će prikazati vlažnost zraka u prostoriji.
  - Podešavanje konstantne vlažnosti: Kada uređaj radi, pritisnite tipku HUMIDISTAT (B6) da biste pokrenuli način rada kako biste održali konstantnu vlagu. Svaki put kada pritisnete tipku, programirana konstantna vlažnost će se promijeniti za 5% unutar raspona 40-95%.
6. Ovlaživač zraka će raditi kada vlaga padne ispod 2% od definirane vrijednosti i isključi se nakon što je vlažnost unaprijed postavljena.
7. Ionizacija: Funkcija ionizacije zraka je neovisna od vlage. Pokreće se pritiskom na gumb ANION (B5). Ionizacijska ikona (B9) označava ionizacijsku aktivnost.

5. Za isključivanje ovlaživača pritisnite tipku ON / OFF (B1). Izvucite utikač iz električne utičnice.

Pokazatelj „Bez vode“: ikona s informacijama prikazuje nedostatak vode (B8). Podešavanje odgođenog zaustavljanja i održavanje konstantne vlažnosti se poništava.

#### ČIŠĆENJE I ODRŽAVANJE UREĐAJA

1. Isključite uređaj i izvucite utikač iz električne utičnice.
2. Izvadite spremnik za vodu (A2) iz ovlaživača i ispraznite ga.
3. Operite spremnik za vodu i uklonite sedimente i prljavštinu. Osušite spremnik.
4. Nježno obrišite unutrašnjost baze osušivača.

OPREZ: Ne dopustite da baza ovlaživača dođe u vodu.  
OPREZ: Nemojte koristiti toplu vodu za pranje ovlaživača.

#### TEHNIČKI PODACI

Izvor napajanja: 220-240 V ~ 50/60 Hz

Snaga: 30 W Max: 300 W



Vodimo brigu o prirodnom okolišu. Kartonsku ambalažu molimo prenijeti na otpadni papir. Polietilen (PE) vreće bacati u kontejner za plastiku. Istrošena oprema treba biti premještena na prikladno mjesto za pohranu, jer sadrže u uređaju opasne tvari mogu predstavljati opasnost za okoliš. Električni uređaj mora biti predat u takvom stanju da se smanji mogućnost njegove ponovne upotrebe. Ako vaš uređaj ima baterije, treba njih ukloniti i predati na mjesto za pohranu odvojeno.

### (F) SUOMI

## TURVALLISUUSOLOSUJHTEET TÄRKEITÄ KÄYTTÖOHJEITA KÄYTTÖOHJEET LUE HUOLELLISESTI JA SÄILYTTÄMISEKSI TULEVAISUUDESTA.

Takuuehdot ovat erilaiset, jos laitetta käytetään kaupalliseen tarkoitukseen.

1. Lue ennen tuotteen käyttöä huolellisesti ja noudata aina seuraavia ohjeita. Valmistaja ei vastaa vahingoista, jotka johtuvat väärinkäytöstä.
2. Tuotetta saa käyttää vain sisätiloissa. Älä käytä tuotetta mihinkään tarkoitukseen, joka ei ole yhteensopiva sen kanssa.
3. Sovellettava jännite on 230V, ~ 50 / 60Hz. Turvallisuussyistä ei ole tarkoituksenmukaista kytkeä useita laitteita yhteen pistorasiaan.
4. Ole varovainen, kun käytät lapsia. Älä anna lasten leikkiä tuotteen kanssa. Älä anna lasten tai henkilöiden, jotka eivät tunne laitetta, käyttää sitä ilman valvontaa.
5. VAROITUS: Tätä laitetta voivat käyttää yli 8-vuotiaat lapset ja henkilöt, joilla on heikentynyt fyysinen, aistillinen tai henkinen kyky, tai henkilöt, joilla ei ole kokemusta tai tietoa laitteesta, vain heidän turvallisuudestaan vastaavan henkilön valvonnassa, tai jos heille annettiin ohjeita laitteen turvallisuudesta käytöstä ja ovat tietoisia sen käyttöön liittyvistä vaaroista. Lapset eivät saa leikkiä laitteen kanssa. Lapset eivät saa puhdistaa ja huoltaa laitetta, elleivät ne ole yli 8-vuotiaita ja nämä toimet toteutetaan valvonnassa.
6. Kun olet lopettanut tuotteen käytön, muista aina irrottaa pistoke varovasti pistorasiasta, jossa pistorasia on kädellä. Älä koskaan vedä virtajohtoa !!!
7. Älä koskaan aseta virtajohtoa, pistoketta tai koko laitetta veteen. Älä koskaan altista tuotetta ilmakehän olosuhteille, kuten suoralle auringonvalolle tai sateelle. Älä koskaan käytä tuotetta kosteissa olosuhteissa.
8. Tarkista säännöllisesti virtajohdon kunto. Jos virtajohto on vaurioitunut, tuote tulee vaihtaa ammattikäyttöön, jotta se voidaan vaihtaa vaarallisten tilanteiden välttämiseksi.
9. Älä koskaan käytä tuotetta vaurioituneella virtakaapelilla tai jos se on pudonnut tai vaurioitunut muulla tavalla tai jos se ei toimi kunnolla. Älä yritä korjata viallista tuotetta itse, koska se voi aiheuttaa sähköiskun. Käännä vaurioitunut laite aina ammattikäyttöön, jotta se voidaan korjata. Kaikki korjaukset voivat tehdä vain valtuutetut huoltoalan ammattilaiset. Väärin tehty korjaus voi aiheuttaa käyttäjälle vaarallisia tilanteita.
10. Älä koskaan laita tuotetta kuumiin tai lämpimiin pintoihin tai keittiökoneisiin, kuten uuniin tai kaasupolttimeen.
11. Älä koskaan käytä tuotetta lähellä palavia aineita.
12. Älä anna kaapelin roikkua laskurin reunan yli tai kosketa kuumia pintoja.
13. Älä koskaan jätä laitetta virtalähteeseen ilman valvontaa. Vaikka käyttö keskeytetään lyhyeksi ajaksi, katkaise se verkosta, irrota virtajohto.
14. Lisäksi suojaamiseksi on suositeltavaa asentaa virtapiiriin jäännösvirtauslaite (RCD), jonka jäännösvirta on enintään 30 mA. Ota yhteyttä ammattilaiseen sähköasentajaan tässä asiassa.
15. Älä koskaan käytä laitetta veden lähellä, esim. Suihkussa, uunissa tai yläpuolella



## vesisäiliöllä.

16. Jos laitetta käytetään kylpyhuoneessa käytön jälkeen, irrota pistoke pistorasiasta, koska veden läheisyys aiheuttaa riskin, vaikka laite olisi sammutettu.
17. Älä anna laitteen tai virtalähteen märkä. Jos laite putoaa veteen, irrota virtapistoke tai verkkolaite heti pistorasiasta. Jos laite on virtalähteenä, älä laita käsiä veteen. Anna valtuutetun sähköasentajan tarkistaa laite ennen kuin käytät laitetta uudelleen.
18. Älä kosketa laitetta tai verkkolaitetta märillä käsillä.
19. Laite on kytkettävä pois päältä jokaisen käytön jälkeen.
21. Jos laite käyttää virtalähdettä, älä peitä sitä, koska tämä voi aiheuttaa vaarallisen lämpötilan nousun ja vahingoittaa laitetta. Kytke aina verkkolaitteen kaapeli laitteeseen ja kytke sitten verkkolaite pistorasiaan.
22. Älä koskaan käynnistä kostutinta, jos sitä ei ole täytetty vedellä.
23. Käytä vain puhdasta, kylmää tislattua vettä.
24. Älä lisää lääkkeitä tai kemiallisia aineita säiliön, pohja- tai höyrynpöistoon. Älä lisää veteen aromaattisia öljyjä, suolaa, kalkinpoistoaineita, jauheita tai puhdistusaineita.
25. Vesisäiliön korkki on aina kiristettävä tiukasti.
26. Varmista, että vesisumu ei ole suoraan seinien, huonekalujen, pistorasioiden, sähkö- ja elektroniikkalaitteiden ja lasten kohdalla.
27. Älä estä laitteen tuuletusta. Pidä laitteen ympärillä vähintään 20 cm vapaata tilaa. Älä estä vesisumua.
28. Älä käytä laitetta, jos on olemassa kondenssiveden kehittymisen vaara. Kosteus voi esiintyä ulkoisissa tai sisäisissä laitteiden osissa, jos:
  - laite siirretään kylmästä lämpimään paikkaan,
  - lämmitysjärjestelmä on juuri kytketty päälle,
  - laitetta käytetään suurella kosteudella,
  - ilmastointilaitteen jäähdytysjärjestelmä jäähdyttää laitteen.Jos laite ei toimi kunnolla, jos se kehittää kosteutta; äärimmäisissä tapauksissa se voi vaurioitua. Älä käytä laitetta ja anna sen kuivua muutaman tunnin ajan.
29. Älä kallista tai käännä laitetta ja älä yritä lisätä tai tyhjentää vettä, kun laite toimii.
30. Älä poista säiliötä laitteen pohjalta laitteen käytön aikana.
31. Älä koske laitteeseen märillä käsillä.
32. Täytetty säiliö on raskasta. Kun siirrät sitä, tuki sitä myös alhaalta.
33. Älä käytä kostutinta, kun näet veden vuotamisen alareunassa.
34. Älä jätä vettä ilmastokostuttimeen, jota se ei ole käytössä.
35. Puhdista ilmastokostutin jokaisen käytön jälkeen. Noudata tässä ohjeessa annettuja puhdistusohjeita.
36. Älä koskaan anna säiliön ilmastokostuttimen pohjaan sedimentin, kosteuden tai veden keräämisen (se voi saastuttaa tai jopa vahingoittaa ultraäänipumppua).
37. Kun laite toimii pitkään, ilmastokostuttimen päästämä vesisumu voi asettua lattialle ja tehdä siitä märän.
38. Liian suuri kosteus huoneessa voi johtaa kosteuden kertymiseen, joka aiheuttaa bakteerien ja sienien kasvua sekä seinien, huonekalujen ja taustakuvan vaurioitumista.
39. Älä nosta vesisäiliötä vesisumun ulostulolla.
40. Älä upota kostuttimen pohjaa.

## LAITTEEN KUVAUS (kuva A)

1. Vesisumu-aukko 2. Vesisäiliö
3. Perusta 4. Ohjauspaneeli

## OHJAUSPANEELI (kaavio B)

1. ON / OFF-painike 2. RESET-painike
3. MIST-painike 4. Kosteuskuvake
5. ANION-painike 6. HUMIDISTAT-painike
7. TIMER-painike 8. "Vedetön" -kuvake
9. Ionisaatiokuvake 10. Kosteuden ja ajan ilmaisin
11. Kosteustaso Indikaattori

## LAITTEEN KÄYTTÖ

1. Varmista, että kostutin on irrotettu. Lisää vettä säiliöön (A2) vain silloin, kun laite ei ole kytketty virtaan.
2. Irrota vesisäiliö (A2), irrota vesisäiliö ja anna säiliön kylmällä tislattulla vedellä.

3. Pyyhi säiliö kuivalla liinalla kuivaksi ja laita se alustalle.

4. Liitä laite virtalähteeseen. Näyttöpaneeli (A4) syttyy kaksi sekuntia, sitten se sammuu. Kostutin odottaa asetustilaa.

- Viivästetty käynnistyksen: Käynnistysajan asettaminen tiettyyn aikaan tunteina. Aseta tunti määrä painamalla PRESET-painiketta (B2). Aina kun painat painiketta (B2) tunti kasvaa yhdellä. Enimmäisviive on 24 tuntia. "0" -asetus peruuttaa viivästetyn käynnistyksen.

- Jatkuva toiminta: Käynnistä ilmastokostutin painamalla ON / OFF (B1) -painiketta. Kosteuskuvake (B4) syttyy, kun huoneessa on nykyinen kosteustaso (B10). Voit muuttaa kosteustasoa painamalla ON / OFF (B1) -painiketta (B3). Kosteustason säätäminen on nelivaiheinen; jokainen painikkeen (B3) painaminen muuttaa kosteutta 1 asteella. Kosteustaso näkyy kosteustasoilmalmaisimessa (B11).

- Viivästetty pysäytys: ohjelmoidaksesi laitteen sammuttamisen tietyn ajan kuluttua, paina TIMER (B7) -painiketta, kun laite on päällä. Joka kerta, kun painat TIMER-painiketta (B7), ohjelmoitu aika nousee tunnin kuluttua enintään 24 tuntiin. "0" -asetus peruuttaa viivästetyn pysäytyksen. 3 sekuntia viivästyneen pysäytyksen ohjelmoinnin jälkeen "kosteuden ja ajan ilmaiseminen" (B10) näyttää ajastimen sammuttaaksesi laitteen. 5 sekunnin välein ajastin näyttää ilman kosteuden huoneessa.

- Jatkuvan kosteuden asettaminen: Kun laite toimii, paina HUMIDISTAT-painiketta (B6), kun haluat suorittaa tilan jatkuvan kosteuden ylläpitämiseksi. Aina kun painat painiketta, ohjelmoitu vakio kosteus muuttuu 5% 40-95%: n alueella. Kostutin toimii, kun kosteus laskee alle 2% määritetystä arvosta ja sammuu, kun esiasetettu kosteus ylittyy.

- Ionisointi: Ilman ionisaatiotoiminto on riippumaton kosteuden aikaansaamisesta. Se käynnistetään painamalla ANION-painiketta (B5).

Ionisaatiokuvake (B9) ilmaisee ionisaatiotoiminnan.

5. Kytke kostutin pois päältä painamalla ON / OFF-painiketta (B1). Irrota pistoke pistorasiasta.

"Ei vettä" -ilmaisimen: informaation kuvake näyttää veden puutetta (B8). Viivästetyn pysäytyksen asettaminen ja vakion kosteuden ylläpito

peruutetaan.

#### LAITTEEN PUHDISTUS JA HUOLTO

1. Sammuta laite ja irrota pistoke pistorasiasta.

2. Irrota vesisäiliö (A2) ilmastokostuttimesta ja tyhjennä se.

3. Pese vesisäiliö ja poista sedimentit ja lika. Kuivaa säiliö.

4. Pyyhi ilmastokostuttimen pohjan varovasti kuivaksi.

VAROITUS: Älä anna ilmastokostuttimen alustan joutua veteen.

VAROITUS: Älä käytä lämpimää vettä kostuttimen pesemiseen.

#### TEKNISET TIEDOT

Virtalähde: 220-240 V ~ 50/60 Hz

Teho: 30 W Max: 300 W



Kantakaamme huolta ympäristöstä. Puhvipakkauksen pyydämme laittamaan paperikierrätykseen. Polyeteenipussit (PE) tulee laittaa muovien kierrätysastiaan. Loppuun käytetyt laitteet tulee toimittaa asianmukaiseen keräyspisteeseen, koska laitteiden sisältämät vaaralliset aineosat voivat olla ympäristölle vahingollisia. Sähkölaite tulee toimittaa siten, että sen uudelleenkäyttö on estetty. Jos laitteessa on paristo, paristo tulee poistaa ja toimittaa erillisesti keräyspisteeseen.

#### (SV) SVENSKA

### SÄKERHETSVILLKOR VIKTIGA INSTRUKTIONER FÖR ANVÄNDNINGSAKERHET LAS SÄKERHET LAGGANDE OCH HÅLL FÖR FRAMTIDA REFERENS

Garantivillkoren är olika, om enheten används för kommersiellt ändamål.

1. Innan du använder produkten läs noggrant och följ alltid följande instruktioner. Tillverkaren ansvarar inte för skador på grund av felaktig användning.

2. Produkten får endast användas inomhus. Använd inte produkten för något ändamål som inte är kompatibelt med dess tillämpning.

3. Den aktuella spänningen är 230V, ~ 50 / 60Hz. Av säkerhetsskal är det inte lämpligt att ansluta flera enheter till ett vägguttag.

4. Var försiktig när du använder runt barn. Låt inte barnen leka med produkten. Låt inte barn eller personer som inte känner till enheten använda den utan tillsyn.

5. **WARNING:** Den här enheten kan användas av barn över 8 år och personer med nedsatt fysisk, sensorisk eller mental förmåga, eller personer utan erfarenhet eller kunskap om enheten, endast under överinseende av en person som ansvarar för deras säkerhet, eller om de fick instruktioner om säker användning av enheten och är medvetna om de faror som är förknippade med dess funktion. Barn ska inte leka med enheten. Rengöring och underhåll av apparaten ska inte utföras av barn, såvida de inte är över 8 år och dessa aktiviteter utförs under tillsyn.

6. När du är färdig med att använda produkten, kom alltid ihåg att försiktigt ta bort kontakten från eluttaget som håller uttaget med handen. Dra aldrig strömkabeln !!!

7. Anslut aldrig strömkabeln, kontakten eller hela enheten i vattnet. Utsätt aldrig produkten för atmosfäriska förhållanden som direkt solljus eller regn etc. Använd aldrig produkten under fuktiga förhållanden.

8. Kontrollera alltid strömkabelns tillstånd. Om strömkabeln är skadad ska produkten vändas till en professionell serviceplats som ska bytas ut för att undvika farliga situationer.

9. Använd aldrig produkten med en skadad strömkabel eller om den tappades eller skadades på något annat sätt eller om det inte fungerar ordentligt. Försök inte reparera den defekta produkten själv eftersom det kan leda till elektrisk stöt. Vänd alltid den skadade enheten till en professionell serviceplats för att reparera den. Alla reparationer kan endast utföras av

- auktoriserade servicepersonal. Den reparation som gjordes felaktigt kan orsaka farliga situationer för användaren.
10. Använd aldrig produkten på eller nära de varma eller varma ytorna eller köksutrustning som den elektriska ugnen eller gasbrännaren.
  11. Använd aldrig produkten nära brännbara ämnen.
  12. Låt inte ledningen hänga över kanten av räknaren eller vidröra heta ytor.
  13. Lämna aldrig produkten ansluten till strömkällan utan tillsyn. Även om användningen avbryts under en kort stund, stäng av den från nätverket, koppla ur strömmen.
  14. För att ge ytterligare skydd rekommenderas att man installerar återstartsströmsenhet (RCD) i strömkretsen, med återstående strömstyrka inte över 30 mA. Kontakta professionell elektriker i denna fråga.
  15. Använd aldrig apparaten nära vatten, t ex: Under dusch, i badtunnel eller ovanför diskbänken fylld med... vatten.
  16. Om du använder enheten i badrummet efter användning ska du ta ur strömkontakten från uttaget, eftersom vatten närhet utgör risk, även om enheten är avstängd.
  17. Låt inte enheten eller nätadaptorn vara våt. Om enheten faller i vatten ska du omedelbart ta ur strömkontakten eller nätadaptorn ur uttaget. Om enheten är driven, lägg inte händerna i vattnet. Kontrollera att apparaten har kontrollerats av en behörig elektriker innan du använder den igen.
  18. Rör inte enheten eller nätadaptorn med våta händer.
  19. Enheten måste stängas av efter varje användning.
  21. Om enheten använder en nätadapter, täck inte den, eftersom det kan orsaka farlig temperaturökning och kan skada enheten. Anslut alltid strömkabeln till enheten och anslut sedan strömadaptern till vägguttaget.
  22. Slå aldrig på luftfuktare om den inte är fylld med... vatten.
  23. Använd endast rent, kallt destillerat vatten.
  24. Lägg inte till droger eller kemiska ämnen i tanken, basen eller ångutloppet. Lägg inte till aromatiska oljor, salt, avkalkningstabletter, pulver eller rengöringsmedel till vatten.
  25. Vattentanklockan ska alltid vara ordentligt skruvad.
  26. Se till att vattendimmauttaget inte riktar sig direkt mot väggar, möbler, eluttag, elektrisk och elektronisk utrustning och barn.
  27. Blockera inte ventilationsenheten. Håll minst 20 cm ledigt utrymme runt enheten. Blockera inte vattenstofförseln.
  28. Använd inte apparaten om det finns risk för kondensutveckling. Fukt kan uppstå på externa eller interna enheter om:
    - Enheten flyttas från en kall till en varm plats,
    - värmesystemet har just varit påslagen,
    - Anordningen används i en hög fuktarea,
    - enheten kyls av luftkonditionerings-kylsystemet.Om enheten inte fungerar korrekt om den utvecklar fukt-kondensation. i extrema fall kan det bli skadat. Använd i så fall inte enheten och låt den torka i några timmar.
  29. Luta eller vrida inte enheten och försök inte lägga till eller tömma vatten när enheten är i drift.
  30. Avlägsna inte tanken från enhetens bas under enhetens drift.
  31. Rör inte enheten med våta händer.
  32. Den fyllda tanken är tung. När du flyttar den, stödja den också från botten.
  33. Använd inte luftfuktaren när du ser vattenläckan längst ner.
  34. Lämna inte vatten i luftfuktaren det inte används.
  35. Rengör luftfuktaren efter varje användning. Följ rengöringsanvisningarna i denna bruksanvisning.
  36. Låt aldrig tanken i luftfuktaren basera sediment, fukt eller samla vatten (det kan förorena eller till och med skada ultraljudsförstärkaren).
  37. När enheten arbetar under en längre tid kan vattendimman från luftfuktaren sätta sig på golvet och göra den våt.
  38. För mycket luftfuktighet i rummet kan leda till ackumulering av fukt som orsakar tillväxt av

bakterier och svampar och skador på väggar, möbler och tapeter.

39. Lyft inte vattentanken med.. vattendimmauttaget.

40. Dunk inte in luften av luftfuktaren.

BESKRIVNING AV ENHETEN (fig A)

1. Vattendimma utlopp
2. Vattentank
3. Bas
4. Kontrollpanel

KONTROLLPANEL (diagram B)

1. PA / AV-knapp
2. RESET-knapp
3. MIST-knapp
4. Fuktighetsikonen
5. ANION-knapp
6. HUMIDISTAT-knapp
7. TIMER-knapp
8. "Waterless" -ikonen
9. Ioniseringsikon
10. Luftfuktighet och tidsindikator
11. Fuktighetsnivåindikator

ANVÄNDNING AV ENHETEN

1. Kontrollera att luftfuktaren är urkopplad. Lägg endast vatten till tanken (A2) när enheten inte är ansluten till strömmen.
2. Ta bort vattentanken (A2), skruva av vattentanken och tanken med kallt destillerat vatten.
3. Torka tanken med torr trasa tills den är torr och lägg den på basen.
4. Anslut enheten till ström. Displaypanelen (A4) tänds i två sekunder, så kommer den att gå ut. Luftfuktaren väntar på inställningsläget.  
- Fördröjd start: Gör det möjligt att ställa in starttiden på ett visst antal timmar. Tryck på PRESET-knappen (B2) för att ställa in antal timmar. Varje gång du trycker på knappen (B2) ökar timmen med en. Den maximala startfördröjningen är 24 timmar. Inställningen "0" avbryter försenad start.  
- Kontinuerlig drift: Starta luftfuktaren genom att trycka på knappen ON / OFF (B1). Fuktighetsikonen (B4) tänds och visar nuvarande fuktighetsnivå (B10) i rummet. För att ändra luftfuktighetsnivå trycker du på MIST-knappen (B3). Justering av fuktighetsnivån är en 4-stegs operation; Varje knapptryckning (B3) ändrar fuktigheten med 1 grad. Luftfuktighetsnivån visas på fuktighetsnivåindikatorn (B11).  
- Fördröjd stopp: För att programmera av enheten efter en viss tid, tryck på knappen TIMER (B7) när enheten är på. Varje gång du trycker på TIMER-knappen (B7), ökar den programmerade tiden med en timme till högst 24 timmar. Inställningen "0" avbryter det fördröjda stoppet. 3 sekunder efter programmering av det fördröjda stoppet visar "Indikering av fuktighet och tid" (B10) en nedräkningstimer för att stänga av enheten. Varje 5 sekund kommer timern att visa luftfuktighet i rummet.  
- Inställning av konstant luftfuktighet: När enheten är i drift, tryck på HUMIDISTAT-knappen (B6) för att köra läget för att upprätthålla konstant fukt. Varje gång du trycker på knappen ändras den programmerade konstanta fuktigheten med 5% inom 40-95%. Luftfuktaren körs när fuktigheten faller under 2% av det definierade värdet och stängs av när en förinställd fuktighet överskrids.  
- Ionisering: Luftjoniseringsfunktionen är oberoende av fuktighet. Den startas genom att trycka på ANION-knappen (B5). Ioniseringsikon (B9) indikerar joniseringsaktiviteten.
5. För att stänga av luftfuktaren, tryck på knappen ON / OFF (B1). Ta ur kontakten ur eluttaget.  
"Ingen vatten" indikator: informationsikonen visar brist på vatten (B8). Inställning av det fördröjda stoppet och upprätthållandet av en konstant fuktighet avbryts.

RENGÖRING OCH UNDERHÅLL AV ENHETEN

1. Slå av enheten och dra ur kontakten ur eluttaget.
2. Ta bort vattentanken (A2) från luftfuktaren och töm den.
3. Tvätta vattentanken och ta bort sediment och smuts. Torka tanken.
4. Torka försiktigt insidan av luftfuktARBASEN torr.

VARNING: Låt inte luftfuktaren baseras i vatten.

VARNING: Använd inte varmt vatten för att tvätta luftfuktaren.

TEKNISK DATA

Strömkälla: 220-240 V ~ 50/60 Hz

Effekt: 30 W Max: 300 W



Vi sköter om miljön. Överlämna förpackningar i kartong till pappersavfall. Polyetylensäckar (PE) slängs i avfallsbehållare för plast. Man bör lämna en gammal apparat till en riktig återvinningscentral, eftersom farliga komponenter i apparaten kan orsaka fara till miljön. En elektrisk apparat bör lämnas för att minska förnyad användning av denna. Om apparaten innehåller batterier, bör man ta bort dem och lämna dem separat till återvinningscentraler.

## (SK) SLOVENSKÝ

BEZPEČNOSTNE PODMIENKY DOLEŽITÉ POKYNY PRE BEZPEČNOST POUŽITIA  
PROSÍM POZORNE SI PREČÍTAJTE A UCHOVÁVAJTE PRE BUDUČE REFERENCIE

Záručné podmienky sa líšia, ak sa zariadenie používa na komerčné účely.

1. Pred použitím produktu si prosím pozorne prečítajte a dodržiavajte nasledujúce pokyny.

Výrobca nezodpovedá za škody spôsobené nesprávnym použitím.

2. Produkt sa smie používať iba v interiéri. Nepoužívajte výrobok na žiadny účel, ktorý nie je zlučiteľný s jeho použitím.

3. Použitelné napätie je 230 V, ~ 50/60 Hz. Z bezpečnostných dôvodov nie je vhodné pripojiť viac zariadení k jednej zásuvke.

4. Pri používaní v okolí detí buďte opatrní. Nedovoľte deťom hrať sa s produktom. Nedovoľte deťom alebo osobám, ktoré nepoznajú zariadenie, aby ho používali bez dozoru.

5. UPOZORNENIE: Tento prístroj môžu používať deti staršie ako 8 rokov a osoby so zníženými fyzickými, zmyslovými alebo mentálnymi schopnosťami alebo osoby, ktoré nemajú skúsenosti alebo znalosti o tomto prístroji, iba pod dohľadom osoby zodpovednej za ich

- bezpečnosť, alebo ak boli poučení o bezpečnom používaní zariadenia a sú si vedomí nebezpečenstiev spojených s jeho prevádzkou. Deti by sa so zariadením nemali hrať. Čistenie a údržbu prístroja by nemali vykonávať deti, pokiaľ nie sú staršie ako 8 rokov a tieto činnosti sa vykonávajú pod dohľadom.
6. Po dokončení používania produktu nezabudnite jemne vytiahnuť zástrčku zo zásuvky, pričom ju držte rukou. Nikdy neťahajte napájací kábel !!!
  7. Napájací kábel, zástrčku alebo celé zariadenie nikdy nevkładajte do vody. Výrobok nikdy nevystavujte poveternostným vplyvom, ako je priame slnečné svetlo alebo dážď atď. Nikdy ho nepoužívajte vo vlhkom prostredí.
  8. Periodicky skontrolujte stav napájacieho kábla. Ak je napájací kábel poškodený, výrobok by sa mal vymeniť na profesionálne miesto servisu, aby sa predišlo nebezpečným situáciám.
  9. Produkt nikdy nepoužívajte s poškodeným napájacím káblom alebo ak spadol alebo bol poškodený iným spôsobom alebo ak nefunguje správne. Nepokúšajte sa opraviť chybný produkt sami, pretože to môže viesť k úrazu elektrickým prúdom. Poškodené zariadenie vždy za účelom opravy opravte. Všetky opravy smie vykonávať iba autorizovaný servisný personál. Oprava, ktorá bola vykonaná nesprávne, môže spôsobiť nebezpečnú situáciu pre používateľa.
  10. Nikdy nedávajte výrobok na horúce alebo teplé povrchy alebo do kuchynských spotrebičov, ako sú elektrické rúry alebo plynové sporáky, ani do ich blízkosti.
  11. Produkt nikdy nepoužívajte v blízkosti horľavých látok.
  12. Nenechajte kábel visieť nad okrajom pultu ani sa nedotýkajte horúcich povrchov.
  13. Produkt nikdy nenechávajte pripojený k zdroju napájania bez dozoru. Aj keď je používanie na krátky čas prerušené, vypnite ho zo siete, odpojte napájanie.
  14. Aby sa poskytla dodatočná ochrana, odporúča sa nainštalovať do silového obvodu zariadenie na zvyškový prúd (RCD) so zvyškovým prúdovým prúdom nepresahujúcim 30 mA. V tejto veci kontaktujte profesionálneho elektrikára.
  15. Nikdy nepoužívajte toto zariadenie v blízkosti vody, napr. : pod sprchu, vane alebo nad umývadlom naplneným vodou.
  16. Ak používate zariadenie v kúpeľni po použití, vytiahnite sieťovú zástrčku zo zásuvky, pretože blízkosť vody predstavuje riziko, aj keď je zariadenie vypnuté.
  17. Nedovoľte, aby zariadenie alebo napájací adaptér navlhčili. Ak zariadenie spadne do vody, okamžite vytiahnite sieťovú zástrčku alebo sieťový adaptér zo zásuvky. Ak je prístroj napájaný, nedávajte mu ruky do vody. Pred opätovným použitím nechajte zariadenie skontrolovať kvalifikovaným elektrikárom.
  18. Nedotýkajte sa zariadenia ani sieťového adaptéra mokrými rukami.
  19. Zariadenie sa musí po každom použití vypnúť.
  21. Ak zariadenie využíva napájací adaptér, nezakrývajte ho, pretože by to mohlo spôsobiť nebezpečný nárast teploty a poškodiť zariadenie. K zariadeniu vždy pripojte kábel sieťového adaptéra a potom ho zapojte do sieťovej zásuvky.
  22. Zvlhčovač vzduchu nikdy nezapínajte, pokiaľ nie je naplnený vodou.
  23. Používajte iba čistú studenú destilovanú vodu.
  24. Do nádrže, základne alebo výstupu pary nepridávajte lieky ani chemické látky. Do vody nepridávajte aromatické oleje, soli, odvápnovacie tablety, prášky alebo čistiace prostriedky.
  25. Uzáver nádrže na vodu by mal byť vždy pevne priskrutkovaný.
  26. Zabezpečte, aby vývod vodnej hmlы, nebol namierený priamo na steny, nábytok, elektrické zásuvky, elektrické a elektronické zariadenia a deti.
  27. Neblokujte vetranie zariadenia. Okolo zariadenia majte najmenej 20 cm voľného miesta. Neblokujte výstup vodnej hmlы.
  28. Nepoužívajte zariadenie, ak existuje riziko vzniku kondenzácie. Na vonkajších alebo vnútorných častiach zariadenia sa môže vyskytnúť vlhkosť, ak:
    - zariadenie sa premiestnilo z chladného na teplé miesto,
    - vykurovací systém bol práve zapnutý,
    - zariadenie sa používa v oblasti s vysokou vlhkosťou,
    - zariadenie je chladené systémom chladenia klimatizácie.
- Ak jednotka nemusí správne fungovať, ak dôjde ku kondenzácii vlhkosti; v extrémnych

prípadoch sa môže poškodiť. V takom prípade zariadenie nepoužívajte a nechajte ho niekoľko hodín zaschnúť.

29. Zariadenie nenakláňajte ani nenakláňajte a počas prevádzky zariadenia sa nepokúšajte o pridávanie alebo vypustenie vody.

30. Počas prevádzky zariadenia nevyberajte nádrž zo základne zariadenia.

31. Nedotýkajte sa zariadenia mokrymi rukami.

32. Naplnená nádrž je ťažká. Pri pohybe ho podoprite aj zdola.

33. Zvlhčovač nepoužívajte, keď vidíte únik vody na dne.

34. Nenechávajte vodu vo zvlhčovači, ktorý sa nepoužíva.

35. Zvlhčovač vyčistite po každom použití. Riadiť sa pokynmi na čistenie uvedenými v tomto návode.

36. Nikdy nenechajte nádrž v zvlhčovacej základni vyvíjať sediment, vlhkosť alebo zhromažďovať vodu (mohlo by to kontaminovať alebo dokonca poškodiť ultrazvukový rozprašovač).

37. Ak zariadenie pracuje dlhšiu dobu, vodná hmla emitovaná zvlhčovačom sa môže usadiť na podlahe a zvlhčiť.

38. Príliš veľká vlhkosť v miestnosti môže viesť k akumulácii vlhkosti, ktorá spôsobuje rast baktérií a húb a poškodenie stien, nábytku a tapiet.

39. Nezdvíhajte nádrž na vodu s výstupom z vodnej hmly.

40. Neponárajte spodok zvlhčovača.

OPIS ZARIADENIA (obr. A)

1. Odtok vodnej hmly. 2. Nádrž na vodu

3. Základňa 4. Ovládací panel

OVLÁDACÍ PANEĽ (schéma B)

1. Tlačidlo ON / OFF 2. Tlačidlo RESET

3. Tlačidlo MIST 4. Ikona vlhkosti

5. Tlačidlo ANION 6. Tlačidlo HUMIDISTAT

7. Tlačidlo TIMER 8. Ikona „Waterless“

9. Ikona ionizácie 10. Ukazovateľ vlhkosti a času

11. Indikátor úrovne vlhkosti

POUŽITIE ZARIADENIA

1. Skontrolujte, či je zvlhčovač odpojený. Do nádrže (A2) pridajte vodu iba vtedy, keď zariadenie nie je pripojené k napájaniu.

2. Vyberte nádrž na vodu (A2), odskrutkujte plnicí vodu a nádrž s chladenou destilovanou vodou.

3. Utrite nádrž suchou handrou, až kým nebude suchá a položte ju na základňa.

4. Pripojte zariadenie k napájaniu. Panel displeja (A4) sa na dve sekundy rozsvieti a potom zhasne. Zvlhčovač bude čakať na režim nastavenia.

- Oneskorený štart: Umožňuje nastaviť čas začiatku v určitom počte hodín. Stlačením tlačidla PRESET (B2) nastavíte počet hodín. Po každom stlačení tlačidla (B2) sa hodina zvýši o jednu. Maximálne oneskorenie štartu je 24 hodín. Nastavenie „0“ zruší oneskorený štart.

- Nepretržitá prevádzka: Zvlhčovač spustí stlačením tlačidla ON / OFF (B1). Rozsvieti sa ikona vlhkosti (B4), ktorá ukazuje aktuálnu úroveň vlhkosti (B10) v miestnosti. Ak chcete zmeniť úroveň vlhkosti, stlačte tlačidlo MIST (B3). Nastavenie úrovne vlhkosti je 4-kroková operácia; každé stlačenie tlačidla (B3) zmení vlhkosť o 1 stupeň. Hladina vlhkosti je zobrazená na indikátore úrovne vlhkosti (B11).

- Oneskorené zastavenie; na programovanie vypnutia zariadenia po určitej dobe stlačte tlačidlo TIMER (B7), keď je zariadenie zapnuté. Po každom stlačení tlačidla CASOVÁČ (B7) sa naprogramovaný čas predlí o jednu hodinu, maximálne však na 24 hodín. Nastavenie „0“ zruší oneskorené zastavenie. 3 sekundy po naprogramovaní oneskoreného zastavenia sa na „indikácii vlhkosti a času“ (B10) zobrazí odpočítavací časovač na vypnutie prístroja. Každých 5 sekúnd časovač zobrazí vlhkosť vzduchu v miestnosti.

- Nastavenie konštantnej vlhkosti: Keď je zariadenie v prevádzke, stlačte tlačidlo HUMIDISTAT (B6), aby ste spustili režim na udržanie konštantnej vlhkosti. Po každom stlačení tlačidla sa naprogramovaná konštantná vlhkosť zmení o 5% v rozsahu 40 - 95%. Zvlhčovač sa spustí, keď vlhkosť klesne pod 2% z definovanej hodnoty a po prekročení nastavenej vlhkosti sa vypne.

- Ionizácia: Funkcia ionizácie vzduchu je nezávislá od poskytovania vlhkosti. Spustí sa stlačením tlačidla ANION (B5). Ikona ionizácie (B9) označuje ionizačnú aktivitu.

5. Zvlhčovač vypnete stlačením tlačidla ON / OFF (B1). Vytiahnite zástrčku z elektrickej zásuvky.

Indikátor „žiadna voda“: informačná ikona zobrazuje nedostatok vody (B8). Nastavenie oneskoreného zastavenia a udržiavanie konštantnej vlhkosti sa zruší.

ČISTENIE A ÚDRŽBA ZARIADENIA

1. Vypnite zariadenie a vytiahnite zástrčku z elektrickej zásuvky.

2. Vyberte nádrž na vodu (A2) zo zvlhčovača a vyprázdňte ju.

3. Umyte nádrž na vodu a odstráňte usadeniny a nečistoty. Vysušte nádrž.

4. Opätne utrite vnútro základne zvlhčovača do sucha.

UPOZORNENIE: Nedovoľte, aby sa základňa zvlhčovača dostala do vody.

UPOZORNENIE: Na zvlhčovač vzduchu nepoužívajte horúcu vodu.

TECHNICKÉ DÁTA

Zdroj energie: 220 - 240 V ~ 50/60 Hz

Výkon: 30 W Max: 300 W



Starosť o životné prostredie. Kartónový obal odovzdajte do zberných surovín. Polyetylénové vrecká (PE) vyhodte do kontajnera na plast. Opatrebný spotrebič odovzdajte na príslušný zberný dvor, nebezpečné látky spotrebiča môžu predstavovať riziko pre životné prostredie.

Elektrospotrebič odstráňte tak, aby nedochádzalo k jeho ďalšiemu použitiu. Ak sa v spotrebiči nachádzajú batérie, vyberte ich a odovzdajte ich na zberné miesto osobitne. Spotrebič nevyhadzujte do kontajnera na komunálny odpad!

## CONDIZIONI DI SICUREZZA ISTRUZIONI IMPORTANTI SULLA SICUREZZA DELL'USO LEGGERE ATTENTAMENTE E CONSERVARE PER FUTURE RIFERIMENTI

Le condizioni di garanzia sono diverse se il dispositivo viene utilizzato per scopi commerciali.

1. Prima di utilizzare il prodotto, leggere attentamente e rispettare sempre le seguenti istruzioni. Il produttore non è responsabile per eventuali danni dovuti a qualsiasi uso improprio.
2. Il prodotto deve essere utilizzato solo al chiuso. Non utilizzare il prodotto per scopi non compatibili con la sua applicazione.
3. La tensione applicabile è 230 V, ~ 50 / 60Hz. Per motivi di sicurezza non è opportuno collegare più dispositivi a una presa di corrente.
4. si prega di essere prudenti quando si utilizza in giro per i bambini. Non lasciare che i bambini giochino con il prodotto. Non permettere a bambini o persone che non conoscono il dispositivo di usarlo senza supervisione.
5. **AVVERTENZA:** questo dispositivo può essere utilizzato da bambini di età superiore agli 8 anni e persone con ridotte capacità fisiche, sensoriali o mentali o persone senza esperienza o conoscenza del dispositivo, solo sotto la supervisione di una persona responsabile della loro sicurezza, o se sono stati istruiti sull'uso sicuro del dispositivo e sono consapevoli dei pericoli associati al suo funzionamento. I bambini non dovrebbero giocare con il dispositivo. La pulizia e la manutenzione del dispositivo non devono essere eseguite dai bambini, a meno che non abbiano superato gli 8 anni di età e queste attività siano svolte sotto supervisione.
6. Dopo aver terminato di utilizzare il prodotto, ricordarsi sempre di rimuovere delicatamente la spina dalla presa di corrente tenendo la presa con la mano. Non tirare mai il cavo di alimentazione !!!
7. Non mettere mai il cavo di alimentazione, la spina o l'intero dispositivo nell'acqua. Non esporre mai il prodotto a condizioni atmosferiche quali luce diretta del sole o pioggia, ecc. Non utilizzare mai il prodotto in condizioni di umidità.
8. Controllare periodicamente le condizioni del cavo di alimentazione. Se il cavo di alimentazione è danneggiato, il prodotto deve essere girato in un luogo di assistenza professionale da sostituire per evitare situazioni pericolose.
9. Non utilizzare mai il prodotto con un cavo di alimentazione danneggiato o se è stato fatto cadere o danneggiato in altro modo o se non funziona correttamente. Non tentare di riparare da soli il prodotto difettoso perché può provocare scosse elettriche. Trasformare sempre il dispositivo danneggiato in un luogo di assistenza professionale per ripararlo. Tutte le riparazioni possono essere eseguite solo da professionisti autorizzati. La riparazione eseguita in modo errato può causare situazioni pericolose per l'utente.
10. Non mettere mai il prodotto sopra o vicino alle superfici calde o calde o agli elettrodomestici della cucina come il forno elettrico o il bruciatore a gas.
11. Non utilizzare mai il prodotto vicino a combustibili.
12. Non lasciare che il cavo penda dal bordo del contatore o tocchi superfici calde.
13. Non lasciare mai il prodotto collegato alla fonte di alimentazione senza supervisione. Anche quando l'uso viene interrotto per un breve periodo, spegnerlo dalla rete, scollegare l'alimentazione.
14. Per fornire una protezione aggiuntiva, si consiglia di installare un dispositivo di corrente residua (RCD) nel circuito di potenza, con una corrente residua non superiore a 30 mA. Contattare l'elettricista professionista in questa materia.
15. Non utilizzare mai questo dispositivo vicino all'acqua, ad esempio sotto la doccia, nella vasca da bagno o sopra il lavandino pieno d'acqua.
16. Se si utilizza il dispositivo in bagno dopo l'uso, rimuovere la spina di alimentazione dalla presa perché la prossimità dell'acqua presenta rischi, anche se il dispositivo è spento.
17. Non permettere che il dispositivo o l'adattatore di alimentazione si bagnino. Se il dispositivo cade in acqua, rimuovere immediatamente la spina di alimentazione o l'alimentatore dalla presa. Se il dispositivo è alimentato, non mettere le mani in acqua. Far

controllare il dispositivo dall'elettricista qualificato prima di riutilizzarlo.

18. Non toccare il dispositivo o l'alimentatore con le mani bagnate.

19. Il dispositivo deve essere spento dopo ogni utilizzo.

21. Se il dispositivo utilizza un adattatore di corrente, non coprirlo, poiché ciò potrebbe causare un pericoloso aumento della temperatura e danneggiare il dispositivo. Collegare sempre il cavo dell'adattatore di alimentazione al dispositivo, quindi collegare l'adattatore di alimentazione alla presa di corrente.

22. Non accendere mai un umidificatore se non è pieno d'acqua.

23. Usare solo acqua distillata fredda e pulita.

24. Non aggiungere droghe o sostanze chimiche al serbatoio, alla base o all'uscita del vapore. Non aggiungere all'acqua olii aromatici, sale, pasticche decalcificanti, polveri o detersivi.

25. Il tappo del serbatoio dell'acqua deve sempre essere avvitato a fondo.

26. Assicurarsi che l'uscita dell'acqua nebulizzata non sia rivolta direttamente alle pareti, ai mobili, alle prese elettriche, alle apparecchiature elettriche ed elettroniche e ai bambini.

27. Non bloccare la ventilazione del dispositivo. Mantenere uno spazio libero di almeno 20 cm attorno al dispositivo. Non bloccare l'uscita della nebbia d'acqua.

28. Non utilizzare il dispositivo se esiste il rischio di sviluppare condensa. L'umidità può verificarsi sulle parti esterne o interne del dispositivo se:

- il dispositivo viene spostato da un luogo freddo a uno caldo,

- l'impianto di riscaldamento è appena stato acceso,

- il dispositivo viene utilizzato in un'area ad alta umidità,

- il dispositivo è raffreddato dal sistema di raffreddamento dell'aria condizionata.

Se l'unità potrebbe non funzionare correttamente se sviluppa condensa di umidità; in casi estremi può danneggiarsi. In tal caso, non utilizzare il dispositivo e lasciarlo asciugare per alcune ore.

29. Non inclinare o rovesciare il dispositivo e non tentare di aggiungere o scaricare acqua quando il dispositivo è in funzione.

30. Non rimuovere il serbatoio dalla base del dispositivo durante il funzionamento del dispositivo.

31. Non toccare il dispositivo con le mani bagnate.

32. Il serbatoio pieno è pesante. Quando lo si sposta, supportarlo anche dal basso.

33. Non utilizzare l'umidificatore quando si vede la perdita d'acqua nella parte inferiore.

34. Non lasciare acqua nell'umidificatore che non è in uso.

35. Pulire l'umidificatore dopo ogni utilizzo. Seguire i consigli per la pulizia in questa istruzione.

36. Non lasciare mai che il serbatoio nella base dell'umidificatore sviluppi sedimenti, umidità o raccolga acqua (potrebbe contaminare o addirittura danneggiare il nebulizzatore a ultrasuoni).

37. Quando il dispositivo funziona per un lungo periodo, la nebbia d'acqua emessa dall'umidificatore può depositarsi sul pavimento e bagnarlo.

38. Troppa umidità nella stanza può portare all'accumulo di umidità causando la crescita di batteri e funghi e danni a pareti, mobili e carta da parati.

39. Non sollevare il serbatoio dell'acqua con l'uscita della nebbia d'acqua.

40. Non immergere la base dell'umidificatore.

#### DESCRIZIONE DEL DISPOSITIVO (fig A)

1. Uscita nebbia d'acqua 2. Serbatoio dell'acqua

3. Base 4. Pannello di controllo

#### PANNELLO DI CONTROLLO (diagramma B)

1. Tasto ON / OFF 2. Tasto RESET

3. Tasto MIST 4. Icona umidità

5. Pulsante ANION 6. Pulsante HUMIDISTAT

7. Tasto TIMER 8. Icona "Waterless"

9. Icona di ionizzazione 10. Indicatore di umidità e tempo

11. Indicatore del livello di umidità

#### UTILIZZO DEL DISPOSITIVO



1. Assicurarsi che l'umidificatore sia scollegato. Aggiungere acqua al serbatoio (A2) solo quando il dispositivo non è collegato all'alimentazione.
  2. Rimuovere il serbatoio dell'acqua (A2), svitare il serbatoio dell'acqua e il serbatoio con acqua distillata fredda.
  3. Pulire il serbatoio con un panno asciutto finché non è asciutto e appoggiarlo sulla base.
  4. Collegare il dispositivo all'alimentazione. Il pannello del display (A4) si accenderà per due secondi, quindi si spegnerà. L'umidificatore attenderà la modalità di impostazione.
- Avvio ritardato: consente di impostare l'ora di inizio in un determinato numero di ore. Premere il pulsante PRESET (B2) per impostare il numero di ore. Ogni volta che si preme il pulsante (B2), l'ora aumenta di un'unità. Il ritardo di avvio massimo è di 24 ore. L'impostazione "0" annulla l'avvio ritardato.
  - Funzionamento continuo: avviare l'umidificatore premendo il pulsante ON / OFF (B1). L'icona di umidità (B4) si illuminerà mostrando il livello di umidità attuale (B10) nella stanza. Per modificare il livello di umidità, premere il tasto MIST (B3). La regolazione del livello di umidità è un'operazione a 4 fasi; ogni pressione del pulsante (B3) modifica l'umidità di 1 grado. Il livello di umidità è indicato sull'indicatore del livello di umidità (B11).
  - Arresto ritardato: per programmare lo spegnimento del dispositivo dopo un determinato periodo di tempo, premere il tasto TIMER (B7) quando il dispositivo è acceso. Ad ogni pressione del tasto TIMER (B7), il tempo programmato aumenterà di un'ora fino al massimo di 24 ore. L'impostazione "0" annulla l'arresto ritardato. 3 secondi dopo la programmazione dell'arresto ritardato, l'indicazione di umidità e tempo (B10) visualizza un conto alla rovescia per spegnere il dispositivo. Ogni 5 secondi il timer visualizzerà l'umidità dell'aria nella stanza.
  - Impostazione dell'umidità costante: quando il dispositivo è in funzione, premere il pulsante HUMIDISTAT (B6) per attivare la modalità per mantenere l'umidità costante. Ogni volta che si preme il pulsante, l'umidità costante programmata cambierà del 5% nell'intervallo 40-95%. L'umidificatore funziona quando l'umidità scende al di sotto del 2% del valore definito e si spegne dopo il superamento di un'umidità preimpostata.
  - Ionizzazione: la funzione di ionizzazione dell'aria è indipendente dal fornire umidità. Si avvia premendo il pulsante ANION (B5). L'icona di ionizzazione (B9) indica l'attività di ionizzazione.
  - 5. Per spegnere l'umidificatore, premere il pulsante ON / OFF (B1). Togliere la spina dalla presa elettrica.
- Indicatore "Senza acqua": l'icona delle informazioni mostra la mancanza di acqua (B8). L'impostazione dell'arresto ritardato e il mantenimento di un'umidità costante vengono annullati.
- PULIZIA E MANUTENZIONE DEL DISPOSITIVO**
1. Spegner il dispositivo e rimuovere la spina dalla presa elettrica.
  2. Rimuovere il serbatoio dell'acqua (A2) dall'umidificatore e svuotarlo.
  3. Lavare il serbatoio dell'acqua e rimuovere i sedimenti e lo sporco. Asciugare il serbatoio.
  4. Pulire delicatamente l'interno della base dell'umidificatore asciutto.
- ATTENZIONE:** non lasciare che la base dell'umidificatore entri nell'acqua.
- ATTENZIONE:** non usare acqua calda per lavare l'umidificatore.

#### DATI TECNICI

Alimentazione: 220-240 V ~ 50/60 Hz

Potenza: 30 W Max: 300 W

- 
- Prendersi cura dell'ambiente  
Gli imballi di cartone devono essere smaltiti nel contenitore per la carta. I sacchetti di polietilene (PE) vanno gettati nel contenitore per la plastica. L'apparecchio usato deve essere rottamato presso un centro di raccolta autorizzato, poiché contiene elementi pericolosi che potrebbero costituire una minaccia per l'ambiente. I dispositivi elettrici devono essere resi al fine di evitare il loro riutilizzo. Se il dispositivo contiene una batteria, deve essere rimossa e smaltita separatamente in un punto di raccolta.  
Non gettare l'apparecchio nei contenitori dei rifiuti urbani!

#### (SR) СРПСКИ

### УСЛОВИ ЗА СИГУРНОСТ ВАЖНЕ УПУТЕ О СИГУРНОСТИ УПОТРЕБЕ МОЛИМО ВАС ДА ПРОЧИТАТЕ И ЧУВАЈТЕ ЗА БУДУЋЕ РЕФЕРЕНЦЕ

Услови гаранције су различити, ако се уређај користи у комерцијалне сврхе.

1. Пре употребе производа пажљиво прочитајте и увек се придржавајте следећих упутстава. Произвођач није одговоран за било какву штету насталу због злоупотребе.
2. Производ се може користити само у затвореном простору. Немојте користити производ за било коју сврху која није компатибилна са њеном примјеном.
3. Важећи напон је 230В, ~ 50 /60Хз. Из сигурносних разлога није прикладно повезати више уређаја на једну утичницу.
4. Будите опрезни када користите децу. Не дозволите деци да се играју са производом. Не дозволите деци или особама које не познају уређај да је користе без надзора.
5. УПОЗОРЕЊЕ: Овај уређај могу користити деца старија од 8 година и особе са смањеним физичким, осјетилним или менталним способностима, или особе без искуства или знања о уређају, само под надзором особе одговорне за њихову сигурност, или ако су добили упутства о безбедном коришћењу уређаја и ако су свесни опасности у вези са његовим радом. Деца не би требало да се играју са уређајем. Чишћење и одржавање уређаја не би требало да врше деца, осим ако су старија од 8 година и ове активности се спровode под надзором.
6. Након што завршите са коришћењем производа, увек запамтите да пажљиво извадите утикач из утичнице која држи утичницу руком. Никада не вуците кабл за напајање !!!
7. Никада не стављајте кабл за напајање, утикач или читав уређај у воду. Никада не излажите производ атмосферским условима као што су директна сунчева светлост или

киша итд. Никада немојте користити производ у влажним условима.

8. Периодично проверите стање кабла за напајање. Ако је кабл за напајање оштећен, производ треба да се окрене на професионалну сервисну локацију која ће се заменити како би се избегле опасне ситуације.

9. Никад не користите производ са оштећеним каблом за напајање или ако је испуштен или оштећен на други начин или ако не ради исправно. Не покушавајте сами поправити оштећени производ јер то може довести до електричног удара. Оштећени уређај увек окрећите на професионалну сервисну локацију да бисте га поправили. Све поправке могу обавити само овлашћени сервисери. Неправилно извршена поправка може проузроковати опасне ситуације за корисника.

10. Никад не стављајте производ у близини врућих или топлих површина или кухињских уређаја као што је електрична пећница или плински пламеник.

11. Никад не користите производ близу запаљивих материја.

12. Не дозволите да кабл виси преко ивице бројача или додирује вруће површине. Никада не остављајте производ прикључен на извор напајања без надзора. Чак и када је употреба прекинута на кратко, искључите је из мреже, искључите напајање.

14. Да би се обезбиједила додатна заштита, препоручује се уградити уређај за задржавање струје (РЦД) у струјни круг, са преосталом струјом не већом од 30 мА. Обратите се професионалном електричару по овом питању.

15. Никада немојте користити овај уређај у близини воде, нпр. : под тушем, у кади или изнад судопера напуњеног водом.

16. Ако користите уређај у купатилу након употребе, извуците утикач из утичнице, јер близина воде представља ризик, чак и ако је уређај искључен.

17. Не дозволите да уређај или струјни адаптер буду влажни. Ако уређај падне у воду, одмах извадите утикач или адаптер за напајање из утичнице. Ако се уређај напаја, не стављајте руке у воду. Уређај мора проверити квалификовани електричар пре поновног коришћења.

18. Не додирујте уређај или струјни адаптер мокрым рукама.

19. Уређај се мора искључити након сваке употребе.

21. Ако уређај користи адаптер за напајање, немојте га прекривати, јер то може изазвати опасан пораст температуре и може оштетити уређај. Увек прикључите кабл адаптера за напајање на уређај, а затим прикључите адаптер за напајање у утичницу за напајање.

22. Никада не укључујте овлаживач ако није напуњен водом.

23. Користите само чисту, хладну дестиловану воду.

24. Немојте додавати лекове или хемијске супстанце у резервоар, базу или испуст паре. Немојте додавати ароматична уља, соли, таблете за декалцификацију, прашке или средства за чишћење у воду.

25. Поклопац резервоара за воду увек треба да буде добро причвршћен.

26. Уверите се да отвор за водену маглу није усмерен директно на зидове, намештај, електричне утичнице, електричну и електронску опрему и децу.

27. Не блокирајте вентилацију уређаја. Оставите најмање 20 цм слободног простора око уређаја. Не блокирајте отвор за водену маглу.

28. Немојте користити уређај ако постоји ризик од кондензације. На вањским или унутарњим дијеловима уређаја може доћи до влаге ако:

- уређај се пребацује са хладног на топло место,

- систем грејања је управо укључен,

- уређај се користи у подручју високе влаге,

- уређај се хлади системом за хлађење клима уређаја.

Ако уређај можда неће радити правилно ако се појави кондензација влаге; у екстремним случајевима може се оштетити. У том случају не користите уређај и оставите га да се суши неколико сати.

29. Не нагињите или преврните уређај и не покушавајте да додајете или испуштате воду када уређај ради.

30. Не уклањајте резервоар са базе уређаја током рада уређаја.

31. Не додирујте уређај мокрим рукама.
32. Напуњени резервоар је тежак. Када га померате, подуприте га и са дна.
33. Немојте користити овлаживач кад видите да вода цури на дну.
34. Не остављајте воду у овлаживачу који није у употреби.
35. Очистите овлаживач након сваке употребе. Пратите препоруке за чишћење у овом упутству.
36. Никада не дозволите да резервоар у бази овлаживача развије седимент, влагу или скупља воду (може да контаминира или чак оштети ултразвучни инхалатор).
37. Када уређај ради дуже вријеме, водена магла коју емитира овлаживач може се смирити на поду и учинити га влажним.
38. Превише влаге у просторији може довести до накупљања влаге која узрокује раст бактерија и гљивица и оштећење зидова, намјештаја и тапета.
39. Не подижите резервоар за воду са излазом за водену маглу.
40. Не потапајте базу овлаживача.

#### ОПИС УРЕЂАЈА (сл. А)

1. Отвор за водену маглу
2. Резервоар за воду
3. База
4. Контролна табла

#### КОНТРОЛНА ПЛОЧА (дијаграм Б)

1. Дугме ОН / ОФФ
2. РЕСЕТ тастер
3. МИСТ тастер
4. Икона влажности
5. АНИОН дугме
6. ХУМИДИСТАТ дугме
7. Дугме ТИМЕР
8. Икона "Ватерлесс"
9. Иконизациона икона
10. Индикатор влажности и времена
11. Индикатор нивоа влажности

#### УСИНГ ТХЕ ДЕВИЦЕ

1. Проверите да ли је овлаживач искључен. Додајте воду у резервоар (А2) само када уређај није прикључен на напајање.
2. Укљоните резервоар за воду (А2), одвртните пуњач за воду и спремник ставите у хладну дестилирану воду.
3. Обришите резервоар сувом крпом док се не осуши и ставите на базу.
4. Прикључите уређај на напајање. Плоча заслона (А4) ће се упалити двије секунде, а затим ће се угасити. Овлаживач ће сачекати режим подешавања.
  - Одложени старт: омогућава подешавање времена почетка у одређеном броју сати. Притисните дугме ПРЕСЕТ (Б2) да бисте подесили број сати. Сваки пут када притиснете типку (Б2) сат се повећава за један. Максимално кашњење старта је 24 сата.
  - Поставка "0" поништава одложени старт.
  - Непрекидан рад: Покрените овлаживач притиском на типку ОН / ОФФ (Б1). Икона влажности (Б4) ће се упалити приказујући тренутни ниво влажности (Б10) у просторији. За промену нивоа влажности притисните дугме МИСТ (Б3). Подешавање нивоа влажности је рад у 4 корака; сваки притисак на дугме (Б3) мења влажност за 1 степен. Ниво влажности је приказан на индикатору нивоа влажности (Б11).
  - Одложено заустављање: за програмирање искључивања уређаја након одређеног времена, притисните типку ТИМЕР (Б7) када је уређај укључен. Сваки пут када притиснете типку ТИМЕР (Б7), програмирано вријеме ће се повећати за један сат до максимално 24 сата. Поставка "0" поништава одложено заустављање. 3 секунде након програмирања одложеног заустављања, индикација влажности и времена (Б10) приказује тајмер за одбојавање како би се уређај искључио. Сваких 5 секунди тајмер ће приказати влажност ваздуха у просторији.
  - Подешавање константне влажности: Када уређај ради, притисните дугме ХУМИДИСТАТ (Б6) да бисте покренули режим да бисте одржали константну влагу. Сваки пут када притиснете дугме, програмирана константна влажност ће се променити за 5% у опсегу од 40-95%. Овлаживач ваздуха ће радити када влажност падне испод 2% од дефинисане вредности и искључи се након што је влажност унапред постављена.
  - Ионизација: Функција јонизације ваздуха је независна од влажности. Покреће се притиском на дугме АНИОН (Б5). Ионизациона икона (Б9) указује на активност јонизације.
5. Да бисте искључили овлаживач, притисните дугме ОН / ОФФ (Б1). Извучите утикач из електричне утичнице.

Индикатор „Без воде“: икона информација приказује недостатак воде (Б8). Подешавање одложеног заустављања и одржавање константне влажности се поништава.

#### ЧИШЋЕЊЕ И ОДРЖАВАЊЕ УРЕЂАЈА

1. Искључите уређај и извучите утикач из електричне утичнице.
  2. Извадите резервоар за воду (А2) из овлаживача и испразните га.
  3. Оперите резервоар за воду и уклоните седименте и прљавштину. Осушите резервоар.
  4. Нежно обришите унутрашњост базе осушивача.
- ОПРЕЗ: Немојте дозволити да база овлаживача дође у воду.  
ОПРЕЗ: Немојте користити топлу воду за прање овлаживача.

#### ТЕХНИЧКИ ПОДАЦИ

Извор напајања: 220-240 В ~ 50/60 Хз  
Снага: 30 В Мах: 300 В



За заштиту животне средине: молимо вас да одвојите картонске кутије и пластичне кесе и одложите их у одговарајуће канте за смеће. Коришћени уређај треба да буде испоручен на наменске сакупљане тачке због оштрих компоненти, што може утицати на животну средину. Немојте одлагати овај уређај у заједничку корпу за отпатке.

**SIKKERHEDSBETINGELSER VIGTIGE INSTRUKTIONER VEDRØRENDE**

**SIKKERHEDSVEJLEDNING** Læs venligst omhyggeligt og hold dig til fremtidige referencer  
Garantibetingelserne er forskellige, hvis enheden bruges til kommercielt formål.

1. Ved at bruge produktet skal du læse omhyggeligt og altid overholde følgende instruktioner. Producenten er ikke ansvarlig for eventuelle skader på grund af misbrug.
2. Produktet må kun bruges indendørs. Brug ikke produktet til noget formål, der ikke er kompatibelt med dets anvendelse.
3. Den gældende spænding er 230V, ~ 50 / 60Hz. Af sikkerhedsmæssige grunde er det ikke hensigtsmæssigt at tilslutte flere enheder til et stikkontakt.
4. Vær forsigtig, når du bruger omkring børn. Lad ikke børnene lege med produktet. Lad ikke børn eller personer, der ikke kender enheden, bruge den uden tilsyn.
5. **ADVARSEL:** Denne enhed kan anvendes af børn over 8 år og personer med nedsat fysisk, sensorisk eller mental kapacitet eller personer uden erfaring eller kendskab til enheden, kun under tilsyn af en person, der er ansvarlig for deres sikkerhed, eller hvis de blev instrueret om sikker brug af enheden og er opmærksomme på de farer, der er forbundet med dens drift. Børn bør ikke lege med enheden. Rengøring og vedligeholdelse af apparatet bør ikke udføres af børn, medmindre de er over 8 år, og disse aktiviteter udføres under tilsyn.
6. Hvis du er færdig med at bruge produktet, skal du altid huske at tage forsigtigt stikket ud af stikkontakten, der holder stikket ud med hånden. Træk aldrig strømkablet !!!
7. Sæt aldrig strømkablet, stikket eller hele enheden i vandet. Udsæt aldrig produktet under de atmosfæriske forhold som direkte sollys eller regn osv. Brug aldrig produktet under fugtige forhold.
8. Kontrollér strømkabelens tilstand. Hvis strømkablet er beskadiget, skal produktet drejes til et professionelt servicested, der skal udskiftes for at undgå farlige situationer.
9. Brug aldrig produktet med et beskadiget strømkabel, eller hvis det blev tabt eller beskadiget på nogen anden måde, eller hvis det ikke fungerer korrekt. Forsøg ikke at reparere det defekte produkt selv, da det kan føre til elektrisk stød. Skift altid den beskadigede enhed til et professionelt servicested for at reparere det. Alle reparationer kan kun udføres af autoriserede servicepersonale. Den reparation, der blev udført forkert, kan medføre farlige situationer for brugeren.
10. Udsæt aldrig produktet på eller tæt på de varme eller varme overflader eller køkkenudstyr som den elektriske ovn eller gasbrænder.
11. Brug aldrig produktet tæt på brændbare stoffer.
12. Lad ikke ledningen hænge over kanten af tæller eller røre varme overflader.
13. Lad aldrig produktet forbinde til strømkilden uden tilsyn. Selv når brugen afbrydes i en kort periode, skal du slukke for det fra netværket, tag stikket ud af stikkontakten.
14. Ved at give yderligere beskyttelse anbefales det at installere resterende strømforsyning (RCD) i strømkredsløbet, med reststrøm ikke mere end 30 mA. Kontakt professionel elektriker i denne sag.
15. Brug aldrig denne enhed tæt på vand, f.eks. : Under bad, i badetube eller over vasken fyldt med vand.
16. Hvis du bruger enheden i badeværelset efter brug, skal du tage stikket ud af stikkontakten, fordi vand nærhed udgør risiko, selvom enheden er slukket.
17. Lad ikke enheden eller strømforsyningen være våd. Hvis enheden falder i vand, skal du straks tage stikket eller strømadapteren ud af stikkontakten. Hvis enheden er tilsluttet, må du ikke lægge hænder i vandet. Få enheden kontrolleret af en autoriseret elektriker, inden du bruger den igen.
18. Rør ikke ved enheden eller strømforsyningen med våde hænder.
19. Enheden skal slukke efter hver brug.
21. Hvis enheden bruger en strømadapter, må du ikke dække den, da det kan forårsage en farlig temperaturstigning og kan beskadige enheden. Tilslut altid strømforsyningskabel til enheden, og tilslut derefter strømforsyningen til stikkontakten.
22. Tænd aldrig en luftfugtighed, hvis den ikke er fyldt med... vand.

23. Brug kun rent, koldt destilleret vand.
24. Tilsæt ikke stoffer eller kemiske stoffer til tanken, basen eller dampudløbet. Tilsæt ikke aromatiske olier, salt, afkalkningstabletter, pulvere eller rengøringsmidler til vand.
25. Vandtankdækslet skal altid være tæt skruet.
26. Sørg for, at vandtåget ikke er rettet mod vægge, møbler, el-stikkontakter, elektrisk og elektronisk udstyr og børn.
27. Bloker ikke enhedens ventilation. Hold mindst 20 cm ledig plads omkring enheden. Undgå at blokere vandåseudtaget.
28. Brug ikke enheden, hvis der er risiko for udvikling af kondens. Der kan forekomme fugt på de eksterne eller interne enhedsdele, hvis:
  - Enheden flyttes fra et koldt til et varmt sted,
  - Varmesystemet er lige blevet tændt,
  - enheden bruges i et højt fugtighedsområde
- Apparatet afkøles af klima anlæggets kølesystem.
- Hvis enheden muligvis ikke fungerer korrekt, hvis den udvikler fugtkondensation; i ekstreme tilfælde kan det blive beskadiget. I så fald må du ikke bruge enheden og lade den tørre i et par timer.
29. Vippe eller vende ikke enheden, og forsøg ikke at tilføje eller dræne vand, når enheden kører.
30. Fjern ikke tanken fra enhedens base under enhedens drift.
31. Rør ikke apparatet med våde hænder.
32. Den fyldte tank er tung. Når du flytter den, skal du også støtte den fra bunden.
33. Brug ikke luftfugteren, når du ser vandlækningen i bunden.
34. Forlad ikke vand i befugteren, det er ikke i brug.
35. Rengør befugteren efter hver brug. Følg rengøringsanbefalingerne i denne vejledning.
36. Lad aldrig tanken i fugtighedsbase udvikle sediment, fugt eller samle vand (det kan forurene eller endda beskadige ultralydsforstøveren).
37. Når enheden er i drift i lang tid, kan den vanddamp, der udsendes af luftfugtigheden, slå sig ned på gulvet og gøre den våd.
38. For meget luftfugtighed i rummet kan føre til fugtophobning, der forårsager vækst af bakterier og svampe og skade på vægge, møbler og tapet.
39. Løft ikke vandbeholderen med.. vandtåget.
40. Undgå at dykke bunden af [ ] befugteren.

#### BESKRIVELSE AF ENHEDEN (fig. A)

1. Vandåseudtag 2. Vandtank
3. Base 4. Kontrolpanel

#### KONTROLPANEL (diagram B)

1. Tænd / sluk-knap 2. RESET-knap
3. MIST-knap 4. Fugtighedsikon
5. ANION-knap 6. HUMIDISTAT-knap
7. TIMER-knap 8. "Waterless" ikon
9. Ikonisering ikon 10. Fugtighed og tid indikator
11. Indikator for luftfugtighedsniveau

#### ANVENDELSE AF ENHEDEN

1. Sørg for, at luftfugteren er stikket ud. Tilsæt kun vand til tanken (A2), når enheden ikke er tilsluttet strøm.
2. Fjern vandtanken (A2), skru vandfyldstoffet og tanken med koldt destilleret vand.
3. Tør tanken med tør klud, indtil den er tør og læg den på bunden.
4. Slut enheden til strøm. Displaypanelet (A4) lyser i to sekunder, så slukker det. Luftfugteren venter på indstillingsfunktionen.
5. Forsinket start: Giver mulighed for at indstille starttiden på et bestemt antal timer. Tryk på PRESET knappen (B2) for at indstille antallet af timer. Hver gang du trykker på knappen (B2) øges timen med en. Den maksimale startforsinkelse er 24 timer. Indstillingen "0" annullerer den forsinkede start.
6. Kontinuerlig drift: Start luftfugteren ved at trykke på ON / OFF (B1) knappen. Fugtighedsikonet (B4) lyser med det aktuelle fugtighedsniveau (B10) i rummet. Tryk på MIST-knappen (B3) for at ændre fugtighedsniveauet. Justering af fugtighedsniveauet er en 4-trins operation; Hver tryk på knappen (B3) ændrer fugtigheden med 1 grad. Fugtighedsniveauet vises på fugtighedsniveauindikatoren (B11).
7. Forsinket stop: For at programmere slukket for enheden efter en vis tid, skal du trykke på tasten TIMER (B7), når enheden er tændt. Hver gang du trykker på TIMER-knappen (B7), øges den programmerede tid med en time til maksimalt 24 timer. Indstillingen "0" annullerer det forsinkede stop. 3 sekunder efter programmeringen af [ ] det forsinkede stop viser "Indikation af fugtighed og tid" (B10) en nedtællingstimer for at slukke for enheden. Hver 5. sekund viser timeren luftfugtighed i rummet.
8. Indstilling af konstant fugtighed: Når enheden er i drift, skal du trykke på knappen HUMIDISTAT (B6) for at køre tilstanden for at opretholde konstant fugt. Hver gang du trykker på knappen, ændres den programmerede konstante fugtighed med 5% inden for 40-95%. Luftfugteren kører, når luftfugtigheden falder under 2% af den definerede værdi og slukker, når en forudindstillet luftfugtighed er overskredet.

- ionisering: luft ioniseringsfunktionen er uafhængig af at give luftfugtighed. Det startes ved at trykke på ANION-knappen (B5). Ioniseringsikon (B9) angiver ioniseringsaktiviteten.  
5. For at slukke for befugteren, tryk på tænd / sluk-knappen (B1). Tag stikket ud af stikkontakten.

Indikator "Ingen vand": Informationikonet viser mangel på vand (B8). Indstilling af det forsinkede stop og opretholdelse af en konstant fugtighed annulleres.

#### RENGØRING OG VEDLIGEHOLDELSE AF ENHEDEN

1. Sluk for enheden og tag stikket ud af stikkontakten.
  2. Fjern vandtanken (A2) fra befugteren og tøm den.
  3. Vask vandtanken og fjern sediment og snavs. Tør tanken.
  4. Tør forsigtigt indersiden af befugterbunden tørt.
- FORSIGTIG: Lad ikke befugterbasen komme i vand.  
FORSIGTIG: Brug ikke varmt vand til at vaske befugteren.

#### TEKNISK DATA

Strømkilde: 220-240 V ~ 50/60 Hz  
Effekt: 30 W Max: 300 W



Af hensyn til miljøet. Venligst overfør papemballage til affaldspapir. Hæld polyethylenposer (PE) i plastbeholderen Slidt enhed skal returneres til det relevante punkt opbevaring, fordi det er farligt i enheden ingredienser kan udgøre en trussel for miljøet. Den elektriske enhed skal overleveres for at begrænse dets genanvendelse og brug. Hvis i enheden der er batterier, fjern dem og vende tilbage til punktet opbevares separat.

### (UA) УКРАЇНСЬКА

#### Умови безпеки

Умови гарантії відрізняються, якщо пристрій використовується в комерційних цілях.

1. Перед використанням продукту уважно прочитайте та завжди дотримуйтесь наступних інструкцій. Виробник не несе відповідальності за будь-які збитки, спричинені будь-яким неправильним використанням.
2. Продукт використовується тільки в приміщенні. Не використовуйте виріб для будь-яких цілей, які не сумісні з його застосуванням.
3. Використовується напруга 230V, ~ 50 / 60Hz. З міркувань безпеки не варто підключати кілька пристроїв до однієї розетки.
4. Будьте обережні при використанні навколо дітей. Не дозволяйте дітям грати з продуктом. Не дозволяйте дітям або людям, які не знають пристрій, використовувати його без нагляду.
5. УВАГА: Цей пристрій може використовуватися дітьми старше 8 років та особами зі зниженими фізичними, сенсорними або розумовими можливостями або особами, які не мають досвіду або знань про пристрій, тільки під наглядом особи, відповідальної за їх безпеку, або якщо вони проінструктовані про безпечне використання пристрою і знають про небезпеки, пов'язані з його експлуатацією. Діти не повинні грати з пристроєм. Прибирання та обслуговування пристрою не повинні здійснюватися дітьми, якщо вони не досягли 8-річного віку, і ці заходи здійснюються під наглядом.
6. Після завершення використання виробу завжди пам'ятайте, що обережно вийміть вилку з розетки, що тримає розетку рукою. Ніколи не тягніть силовий кабель !!!
7. Ніколи не кладіть кабель живлення, штепсель або весь пристрій у воду. Ніколи не піддавайте виріб атмосферним умовам, таким як пряме сонячне світло або дощ, тощо. Ніколи не використовуйте виріб у вологих умовах.
8. Періодично перевірте стан кабелю живлення. Якщо кабель живлення пошкоджено, виріб необхідно повернути у професійне місце для заміни, щоб уникнути небезпечних ситуацій.
9. Не використовуйте виріб із пошкодженим кабелем живлення або якщо він випав або пошкоджений іншим способом або якщо він не працює належним чином. Не намагайтеся самостійно відремонтувати несправний виріб, оскільки це може призвести до ураження електричним струмом. Завжди перевертайте пошкоджений пристрій у професійне місце для обслуговування. Всі ремонтні роботи можуть виконувати лише авторизовані спеціалісти служби технічного обслуговування. Неправильно виконаний ремонт може спричинити небезпечні ситуації для користувача.
10. Ніколи не кладіть виріб на гарячу або теплу поверхню або поблизу неї, а також на прилади кухні, такі як електрична піч або газовий паливник.
11. Ніколи не використовуйте продукт близький до горючих речовин.

12. Не дозволяйте шнуру повісити на край лічильника або торкнутися гарячих поверхонь.
13. Не залишайте пристрій підключеним до джерела живлення без нагляду. Навіть у випадку короточасного використання, вимкніть його з мережі, відключіть живлення.
14. Для забезпечення додаткового захисту рекомендується встановити в силовому контурі прилад залишкового струму (RCD) з залишковим струмом не більше 30 мА. Зверніться до професійного електрика з цього питання.
15. Ніколи не використовуйте пристрій поблизу води, наприклад: під душем, у ванні або над раковиною, заповненою водою.
16. При використанні пристрою у ванній кімнаті після використання витягніть штепсельну вилку з розетки, оскільки зближення з водою є небезпечним, навіть якщо пристрій вимкнено.
17. Не допускайте зволоження пристрою або адаптера живлення. Якщо пристрій потрапляє у воду, негайно вийміть штепсель або адаптер живлення з розетки. Якщо пристрій живиться, не кладіть руки у воду. Перед повторним використанням пристрою перевірте кваліфікованого електрика.
18. Не торкайтеся пристрою або адаптера живлення мокрими руками.
19. Пристрій слід вимикати після кожного використання.
21. Якщо пристрій використовує адаптер живлення, не закривайте його, оскільки це може призвести до небезпечного підвищення температури і може призвести до пошкодження пристрою. Завжди підключайте кабель адаптера живлення до пристрою, а потім підключіть адаптер живлення до розетки.
22. Ніколи не вмикайте зволожувач, якщо він не заповнений водою.
23. Використовуйте тільки чисту, холодну дистильовану воду.
24. Не додавати ліки або хімічні речовини до резервуара, підстави або виходу пари. Не додавайте до води ароматичні масла, сіль, таблетки для знебарвлення, порошки або мюючі засоби.
25. Кришка резервуара для води завжди має бути щільно пригвинчена.
26. Переконайтеся, що випускний отвір для водяного туману не спрямований безпосередньо на стіни, меблі, електричні розетки, електричне та електронне обладнання та дітей.
27. Не блокуйте вентиляцію пристрою. Зберігайте принаймні 20 см вільного простору навколо пристрою. Не блокуйте розетку водяного туману.
28. Не використовуйте пристрій, якщо є ризик розвитку конденсату. На зовнішній або внутрішній частині пристрою може виникнути волога, якщо:
  - пристрій переміщається з холодного в тепле місце,
  - система опалення тільки що була включена,
  - пристрій використовується у високій вологості,
  - пристрій охолоджується системою охолодження кондиціонера.Якщо прилад може не працювати належним чином, якщо це призводить до конденсації вологи; в екстремальних випадках він може бути пошкоджений. У такому випадку не використовуйте пристрій і залишайте його на кілька годин.
29. Не нахиляйте або перевертайте пристрій і не намагайтеся додавати або відмивати воду під час роботи пристрою.
30. Не знімайте резервуар з основи пристрою під час роботи пристрою.
31. Не торкайтеся пристрою вологими руками.
32. Наповнений резервуар важкий. Під час переміщення його підтримуйте також знизу.
33. Не використовуйте зволожувач, коли ви бачите витік води на дні.
34. Не залишайте воду в зволожувачі, який не використовується.
35. Очищуйте зволожувач після кожного використання. Дотримуйтесь рекомендацій з очищення в цій інструкції.
36. Ніколи не дозволяйте резервуару у базі зволожувача розвивати осад, вологу або збирати воду (це може забруднити або навіть пошкодити ультразвуковий небулайзер).
37. Коли пристрій працює протягом тривалого часу, водяний туман, що виділяється зволожувачем, може осідати на підлозі і робити його вологим.

38. Занадто велика вологість у приміщенні може призвести до накопичення вологи, що спричиняє зростання бактерій і грибів, а також пошкодження стін, меблів та шпалер.
39. Не піднімайте резервуар для води за допомогою розетки водяного туману.
40. Не занурюйте основу зволожувача.

#### ОПИС ПРИСТРОЮ (рис. А)

1. Водяний туман на виході
2. Резервуар для води
3. База
4. Панель керування

#### ПАНЕЛЬ УПРАВЛІННЯ (схема В)

1. Кнопка ON / OFF
2. Кнопка RESET
3. Кнопка MIST
4. Значок вологості
5. Кнопка ANION
6. Кнопка HUMIDISTAT
7. Кнопка TIMER
8. Значок «Безводний»
9. Піктограма іонізації
10. Індикатор вологості та часу
11. Індикатор рівня вологості

#### ВИКОРИСТАННЯ ПРИСТРОЮ

1. Переконайтеся, що зволожувач вимкнений. Додайте воду в резервуар (A2) тільки тоді, коли пристрій не підключено до електромережі.
2. Зніміть резервуар для води (A2), викрутіть водяний наповнювач і залиште резервуар холодною дистильованою водою.
3. Протріть резервуар сухою ганчіркою, поки він не просохне, і покладіть його на основу.
4. Підключіть пристрій до живлення. Панель дисплея (A4) загориться протягом двох секунд, після чого вона згасне. Зволожувач очікує режиму налаштування.
  - Затримка запуску: Дозволяє встановити час початку в певній кількості годин. Натисніть кнопку PRESET (B2), щоб встановити кількість годин. При кожному натисканні кнопки (B2) час збільшується на одну. Максимальна тривалість запуску - 24 години. Параметр «0» скасовує затримку запуску.
  - Безперервна робота: Запустіть зволожувач, натиснувши кнопку ON / OFF (B1). Піктограма вологості (B4) загориться, показуючи поточний рівень вологості (B10) у кімнаті. Щоб змінити рівень вологості, натисніть кнопку MIST (B3). Регулювання рівня вологості - це 4-ступінчаста операція; кожне натискання кнопки (B3) змінює вологість на 1 градус. Рівень вологості відображається на індикаторі рівня вологості (B11).
  - Затримка зупинки: для програмування вимкнення пристрою через певний час натисніть кнопку TIMER (B7), коли пристрій увімкнено. Щоразу, коли ви натискаєте кнопку TIMER (B7), запрограмований час збільшується на одну годину до максимуму 24 годин. Параметр «0» скасовує затримку зупинки. Через 3 секунди після програмування відстроченої зупинки «індикація вологості та часу» (B10) відображає таймер зворотного відліку, щоб вимкнути пристрій. Кожні 5 секунд таймер відображає вологість повітря в приміщенні.
  - Встановлення постійної вологості: Коли пристрій працює, натисніть кнопку HUMIDISTAT (B6), щоб запустити режим для підтримки постійної вологості. Щоразу, коли ви натискаєте кнопку, запрограмована постійна вологість змінюється на 5% у межах 40-95%. Зволожувач буде працювати, коли вологість падає нижче 2% від визначеного значення і вимикається після перевищення заданої вологості.
  - Іонізація: Функція іонізації повітря не залежить від забезпечення вологості. Вона починається натисканням кнопки ANION (B5). Піктограма іонізації (B9) вказує на іонізаційну активність.
5. Щоб вимкнути зволожувач повітря, натисніть кнопку ON / OFF (B1). Вийміть вилку з електричної розетки.

Індикатор «Без води»: інформаційна піктограма відображає відсутність води (B8). Налаштування затримки зупинки та підтримання постійної вологості скасовується.

#### ОЧИЩЕННЯ ТА ОБСЛУГОВУВАННЯ ПРИСТРОЮ

1. Вимкніть пристрій і вийміть вилку з електричної розетки.
  2. Зніміть резервуар для води (A2) з зволожувача і випорожніть його.
  3. Вийміть резервуар для води та видаліть відкладення та бруд. Висушіть резервуар.
  4. Обережно протріть внутрішню поверхню зволожувача.
- ПОПЕРЕДЖЕННЯ.** Не допускайте потрапляння води у вологу основу.  
**УВАГА!** Не використовуйте теплу воду для миття зволожувача.

#### ТЕХНІЧНІ ДАНІ

Джерело живлення: 220-240 В ~ 50/60 Гц  
Потужність: 30 Вт Макс.: 300 Вт

У інтересах навколишнього середовища.



Будь ласка, віддайте картонну упаковку в місце збору мукулатури. Поліетиленові мішки (PE) викинути в смітник для пластику. Відпрацьований пристрій повинен бути відправлений у відповідну точку зберігання, тому що в пристрої є небезпечні інгредієнти, які можуть становити загрозу навколишньому середовищу. Електричний пристрій потрібно повернути так, щоб обмежити його повторне використання. Якщо у пристрої є батарейки, то потрібно їх витягнути і віддати до відповідного пункту.



# KARTA GWARANCYJNA

WARUNKI GWARANCJI obowiązują na terenie Rzeczypospolitej Polskiej

Adler Sp. z o.o. ul. Orдона 2a 01-237 Warszawa zapewnia Użytkownika o dobrej jakości sprzętu, na który wydana jest niniejsza karta gwarancyjna i udziela 24 miesięcznej gwarancji, która liczy się od daty zakupu sprzętu. Usługi gwarancyjne świadczone są po okazaniu prawidłowo wypełnionej karty gwarancyjnej i dowodu zakupu (kopii paragonu lub faktury VAT). Wady lub uszkodzenia sprzętu ujawnione w okresie gwarancji usuwane będą bezpłatnie przez Serwis Centralny. W przypadku zakupu sprzętu przez przedsiębiorcę (faktura VAT) okres gwarancji wynosi 12 miesięcy. UWAGA: Sprzęt przeznaczony jest wyłącznie do użytku domowego. Naprawami gwarancyjnymi nie są objęte czynności związane z odkamienianiem, konserwacją, czyszczeniem urządzenia oraz części i akcesoria ulegające zużyciu przy normalnym użytkowaniu. Gwarancja nie obejmuje mechanicznych uszkodzeń sprzętu oraz wad i uszkodzeń wynikłych wskutek:

- niewłaściwego lub niezgodnego z instrukcją użytkowania, przechowywania i konserwacji;
- ingerencji nieautoryzowanego serwisu, samowolnych napraw, przeróbek i zmian konstrukcyjnych;
- użycia niewłaściwych materiałów eksploatacyjnych.
- uszkodzeń mechanicznych, termicznych, chemicznych i powstałych na skutek przepięcia w sieci.
- karta gwarancyjna jest nieważna bez daty zakupu, pieczęci sprzedającego i kopii dokumentu zakupu.
- gwarancją nie są objęte elementy eksploatacyjne i akcesoria w tym: elementy szklane (np. dzbanki, talerze), sznury przyłączeniowe, sieciowe, żarówki, baterie, nożyki i folie do urządzeń tnących, nasadki miksujące, trzepaki, mieszaki, ssawkoszczotki, rury, węże, kubki miksujące, głowice tnące i sita.

Reklamowany sprzęt jest dostarczany do Serwisu Centralnego przez Klienta w stanie kompletnym i odpowiednio zabezpieczony na czas transportu. Po dokonanej naprawie reklamowany sprzęt odbierany jest z Serwisu Centralnego przez Klienta.

Termin usunięcia wady może zostać wydłużony o czas potrzebny do importu niezbędnych części, nie dłuższy niż 30 dni roboczych. W każdym takim przypadku warsztat serwisowy powiadomi klienta o wydłużeniu terminu naprawy gwarancyjnej. W związku z koniecznością sprowadzenia części zamiennych i poinformuje o nowym terminie usunięcia wady.

W przypadku stwierdzenia usterki należy ją zgłosić w punkcie sprzedaży lub w Serwisie Centralnym, ul. Orдона 2A, 01-237 Warszawa, tel. 728-595-006 lub e-mail: [serwis@adler.com.pl](mailto:serwis@adler.com.pl).

W zgłoszeniu proszę podać swój adres, nr telefonu i opis usterki. Do reklamacji konieczne jest dołączenie kopii dokumentu zakupu.

Gwarancja nie wyłącza ani nie ogranicza oraz nie zawiesza uprawnień kupującego wynikających z przepisów o rękojmi za wady rzeczy sprzedanej.

SERWIS CENTRALNY

01-237 Warszawa ul.Orдона 2A

tel. 728 - 595 - 006

[serwis@adler.com.pl](http://serwis@adler.com.pl) www.adler.com.pl

.....  
(data sprzedaży)

.....  
(pieczęć sklepu i podpis sprzedawcy)

adnotacje serwisu:



## W trosce o środowisko..

Opakowania kartonowe prosimy przekazać na makulaturę. Worki polietylenowe (PE) wrzucać do pojemnika na plastik Zużyte urządzenia należy oddać do odpowiedniego punktu składowania, gdyż znajdujące się w urządzeniu niebezpieczne składniki mogą stanowić zagrożenie dla środowiska. Urządzenie elektryczne należy oddać tak aby ograniczyć jego ponowne użycie i wykorzystanie. Jeżeli w urządzeniu znajdują się baterie należy je wyjąć i oddać do punktu składowania osobno.



**Urządzenia nie wyrzucać do pojemnika na odpady komunalne!!**

## OGÓLNE WARUNKI BEZPIECZEŃSTWA

### WAŻNE INSTRUKCJE DOTYCZĄCE BEZPIECZEŃSTWA UŻYTKOWANIA PRZECZYTAJ UWAGNIE I ZACHOWAJ NA PRZYSZŁOŚĆ

1. Przed rozpoczęciem użytkowania urządzenia przeczytać instrukcję obsługi i postępować według wskazówek w niej zawartych. Producent nie odpowiada za szkody spowodowane użytkowaniem urządzenia niezgodnie z jego przeznaczeniem lub niewłaściwą jego obsługą.
2. Urządzenie służy wyłącznie do użytku domowego. Nie używać do innych celów, niezgodnych z jego przeznaczeniem.
3. Urządzenie należy podłączyć wyłącznie do gniazdka z uziemieniem 230 V ~ 50/60 Hz. W celu zwiększenia bezpieczeństwa użytkowania do jednego obwodu prądu nie należy równocześnie włączać wielu urządzeń elektrycznych.
4. Należy zachować szczególną ostrożność podczas korzystania z urządzenia, gdy w pobliżu przebywają dzieci. Nie należy dopuszczać dzieci do zabawy urządzeniem nie pozwól dzieciom ani osobom nie zaznajomionym z urządzeniem na jego użytkowanie.
5. **OSTRZEŻENIE:** Niniejszy sprzęt może być użytkowany przez dzieci powyżej 8 roku życia oraz osoby o ograniczonej zdolności fizycznej, czuciowej lub psychicznej, lub osoby nie mające doświadczenia lub znajomości sprzętu, jeśli odbywa się to pod nadzorem osoby odpowiadającej za ich bezpieczeństwo lub zostały im udzielone wskazówki na temat bezpiecznego użytkowania urządzenia i mają świadomość niebezpieczeństwa związanego z jego użytkowaniem. Dzieci nie powinny bawić się sprzętem. Czyszczenie i konserwacja urządzenia nie powinna być wykonywana przez dzieci, chyba że są powyżej 8 roku życia a czynności te są wykonywane pod nadzorem.
6. Zawsze po zakończeniu użytkowania, wyjmij wtyczkę z gniazda zasilającego poprzez przytrzymanie gniazdka ręką. **NIE** ciągnąć za sznur sieciowy.
7. Nie zanurzać kabla, wtyczki oraz całego urządzenia w wodzie lub innej cieczy. Nie wystawiaj urządzenia na działanie warunków atmosferycznych (deszczu, słońca, etc.) ani nie używaj w warunkach podwyższonej wilgotności (łazienki, wilgotne domki kempingowe).
8. Okresowo sprawdzaj stan przewodu zasilającego. Jeżeli przewód zasilający jest uszkodzony, to powinien on być wymieniony przez specjalistyczny zakład naprawczy w celu uniknięcia zagrożenia.
9. Nie używaj urządzenia z uszkodzonym przewodem zasilającym lub jeśli zostało upuszczone lub uszkodzone w jakikolwiek inny sposób lub nieprawidłowo pracuje. Nie naprawiaj urządzenia samodzielnie, gdyż grozi to porażeniem. Uszkodzone urządzenie oddaj do właściwego punktu serwisowego w celu sprawdzenia lub dokonania naprawy. Wszelkich napraw mogą dokonywać wyłącznie uprawnione punkty serwisowe. Nieprawidłowo wykonana naprawa może spowodować poważne zagrożenie dla użytkownika.
10. Należy stawiać urządzenie na chłodnej stabilnej, równej powierzchni, z dala od nagrzewających się urządzeń kuchennych jak: kuchenka elektryczna, palnik gazowy, itp.
11. Nie korzystać z urządzenia w pobliżu materiałów łatwopalnych.
12. Przewód zasilania nie może zwisać poza krawędź stołu lub dotykać gorących powierzchni.
13. Nie wolno pozostawiać włączonego urządzenia ani zasilacza do gniazdka bez nadzoru.
14. Do zapewnienia dodatkowej ochrony, wskazane jest zainstalowanie w obwodzie elektrycznym, urządzenia różnicowoprądowego (RCD) o znamionowym prądzie różnicowym nie przekraczającym 30 mA. W tym zakresie należy zwrócić się do specjalisty elektryka.
15. Nie wolno używać urządzenia w pobliżu wody np...: pod prysznicem, w wannie ani nad umywalką z wodą.
16. Gdy urządzenie jest używana w łazience, po użyciu go wyjąć wtyczkę z gniazdka, gdyż bliskość wody stanowi zagrożenie nawet wtedy, kiedy urządzenie jest wyłączone.
17. Nie dopuszczać do zamoczenia urządzenia. W przypadku, gdy urządzenie wpadnie do



wody, natychmiast wyciągnąć wtyczkę z gniazdka sieciowego. Nie wolno wkładać rąk do wody, gdy urządzenie jest włączone do sieci. Przed ponownym użyciem musi być ono sprawdzone przez wykwalifikowanego elektryka.

18. Nie wolno chwytać urządzenia mokrymi dłońmi.

19. Urządzenie należy wyłączać każdorazowo przy odkładaniu go.

20. Nie wolno pozostawiać włączonego urządzenia do gniazdka bez nadzoru.

21. Jeżeli urządzenie wykorzystuje zasilacz, nie przykrywaj go, ponieważ mogłoby to doprowadzić do niebezpiecznego wzrostu temperatury i uszkodzenia urządzenia. Zawsze, jako pierwszą wkładaj wtyczkę do gniazda zasilania w urządzeniu a następnie zasilacz do gniazda sieciowego.

22. Nigdy nie włączaj nawilżacza powietrza nie wypełnionego wodą.

23. Używaj tylko i wyłącznie czystej, chłodnej wody destylowanej.

24. Nie dodawaj do zbiornika, podstawy ani wylotu pary wodnej żadnych leków ani substancji chemicznych. Nie dodawaj do wody olejków aromatycznych, soli, tabletek do odkamieniania, proszków ani substancji czyszczących.

25. Nakrętka wlewu zbiornika wody powinna być zawsze dokładnie zakręcona.

26. Zwróć uwagę, by wylot mgły wodnej nawilżacza nie był skierowany bezpośrednio w stronę ścian, mebli, gniazd elektrycznych, urządzeń elektrycznych i elektronicznych oraz dzieci.

27. Nie blokuj wentylacji urządzenia. Zachowaj odstęp co najmniej 20 cm od urządzenia. Nie blokuj wylotu mgły wodnej nawilżacza.

28. Nie używać urządzenia w przypadku ryzyka wystąpienia kondensacji. Wilgoć może się formować na wewnętrznych i zewnętrznych częściach urządzenia, kiedy:

- urządzenie jest przeniesione z zimnego do ciepłego miejsca,
- system ogrzewania został dopiero włączony,
- urządzenie jest używane w pomieszczeniu o dużej wilgotności,
- urządzenie jest schłodzone przez system chłodzenia klimatyzacji.

Kiedy w urządzeniu wystąpi zjawisko kondensacji wilgoci, może ono nie działać prawidłowo lub w skrajnych przypadkach może ulec uszkodzeniu. W takim przypadku urządzenia nie należy używać i pozostawić je na kilka godzin do wyschnięcia.

29. Nie przechylaj, przewracaj ani nie próbuj uzupełniać lub wylewać wody z urządzenia podczas pracy.

30. Nie zdejmuj zbiornika z podstawy urządzenia podczas pracy nawilżacza.

31. Napełniony zbiornik z wodą jest ciężki. Podczas przenoszenia go, trzymaj go także pod spodem.

32. Nie używaj nawilżacza w przypadku stwierdzenia wycieku wody spod urządzenia.

33. Nie zostawiaj wody w nawilżaczu, jeśli jest on nieużywany.

34. Czyść nawilżacz po każdym cyklu używania urządzenia. Stosuj się do zaleceń czyszczenia zawartych w tej instrukcji.

35. Nigdy nie dopuszczaj, aby w zbiorniku podstawy nawilżacza pozostał osad, wilgoć lub woda (może to spowodować zanieczyszczenie lub nawet uszkodzenie rozpylacza ultradźwiękowego).

36. Podczas długotrwałej pracy urządzenia mgła wodna emitowana przez nawilżacz może opadać na podłogę i powodować zawilgocenie.

37. Zbyt duży poziom wilgotności w pomieszczeniu może prowadzić do nagromadzenia się wilgoci, powodując rozwój bakterii i grzybów oraz uszkodzenie ścian, mebli, tapet.

38. Nie podnosić zbiornika na wodę za wylot mgły wodnej.

39. Nie zanurzać podstawy nawilżacza.

#### OPIS URZĄDZENIA (rys A)

- |                      |                     |
|----------------------|---------------------|
| 1. Wylot mgły wodnej | 2. Zbiornik na wodę |
| 3. Podstawa          | 4. Panel sterowania |

#### PANEL STEROWANIA (rys B)

- |                    |                        |
|--------------------|------------------------|
| 1. Przycisk ON/OFF | 2. Przycisk PRESET     |
| 3. Przycisk MIST   | 4. Ikona nawilżania    |
| 5. Przycisk ANION  | 6. Przycisk HUMIDISTAT |
| 7. Przycisk TIMER  | 8. Ikona "waterless"   |

9. Ikonka jonizacji
10. wskazanie wilgotności i czasu
11. wskaźnik intensywności nawilżania

#### UŻYTKOWANIE URZĄDZENIA

1. Upewnij się, że nawilżacz powietrza jest odłączony od prądu. Uzupełniaj zbiornik na wodę (A2) tylko przy wyłączonym urządzeniu od sieci elektrycznej.
2. Zdejmij zbiornik na wodę (A2), odkręć wlew wody w zbiorniku, napełnij go destylowaną chłodną wodą.
3. Przetrzyj zbiornik suchą szmatką do sucha, umieść go na podstawie urządzenia.
4. Podłącz urządzenie do prądu. Na dwie sekundy zapali się wyświetlacz panelu sterowania (A4), po czym zgaśnie. Nawilżacz powietrza będzie czekać na ustawienie trybu pracy.
  - Start opóźniony: Umożliwia ustawienie startu po określonej ilości godzin. Naciskaj przycisk PRESET (B2) w celu ustawienia ilości godzin. Każde naciśnięcie (B2) będzie zwiększać czas o godzinę. Maksymalne opóźnienie startu wynosi 24 godziny. Ustawienie 0 anuluje opóźnienie startu.
  - Praca ciągła: Włącz pracę nawilżacza przyciskiem ON/OFF (B1). Wyświetli się Ikonka nawilżania (B4) oraz obecny poziom wilgotności pomieszczenia (B10). W celu zmiany intensywności nawilżania naciśnij przycisk MIST (B3). Regulacja intensywności jest 4-stopniowa, każde naciśnięcie przycisku (B3) zmienia stopień o 1. Poziom intensywności wizualizowany jest przez wskaźnik intensywności nawilżania (B11).
  - Opóźnione wyłączenie: w celu zaprogramowania wyłączenia urządzenia po określonym czasie naciśnij przycisk TIMER (B7) podczas pracy urządzenia. Każde naciśnięcie przycisku TIMER (B7) będzie zwiększać zaprogramowany czas o godzinę do maksymalnie 24 godzin. Ustawienie "0" anuluje ustawienie opóźnionego wyłączenia. Po 3 sekundach od zaprogramowania opóźnionego wyłączenia "wskazanie wilgotności i czasu" (B10) wyświetli zegar odliczający czas do wyłączenia urządzenia. Co 5 sekund będzie na nim wyświetlana wilgotność powietrza w pomieszczeniu.
  - Ustawienie stałej wilgotności: Podczas pracy urządzenia naciśnij przycisk HUMIDISTAT (B6) by uruchomić tryb pracy utrzymywania stałej wilgotności. Każde naciśnięcie przycisku powoduje zmniejszenie zaprogramowanej stałej wilgotności w zakresie 40-95% o 5%. Nawilżacz będzie uruchamiać się kiedy wilgotność spadnie poniżej 2% od zadeklarowanej wartości a wyłączać się po przekroczeniu zaprogramowanej wilgotności.
  - Jonizacja: Funkcja jonizacji powietrza działa niezależnie od nawilżania. Uruchamia się ją naciskając przycisk ANION (B5). Aktywność jonizacji sygnalizuje ikonka jonizacji (B9).
5. Aby zakończyć używanie nawilżacza naciśnij przycisk ON/OFF (B1). **Wyjmij wtyczkę z gniazdka elektrycznego.**

Sygnalizacja braku wody: wyświetli się ikonka informacyjna braku wody (B8). Ustawienie opóźnionego wyłączenia i utrzymania stałej wilgotności zostaje anulowane.

#### CZYSZCZENIE I KONSERWACJA URZĄDZENIA

1. Wyłącz urządzenie i wyjmij wtyczkę zasilania z gniazdka sieci elektrycznej.
2. Zdejmij zbiornik na wodę (A2) z nawilżacza, opróżnij go.
3. Umyj zbiornik na wodę usuwając osady i zabrudzenia. Osusz zbiornik.
4. Przetrzyj delikatnie do sucha wnętrze podstawy nawilżacza.

UWAGA: Nie dopuść do zamoczenia podstawy nawilżacza w wodzie.

UWAGA: Nie myj nawilżacza ciepłą wodą.

#### DANE TECHNICZNE

Zasilanie: 220-240V~50/60Hz

Moc: 30W Max: 300W