

# maxCom

Maxcom MC 6800  
1.8GHz DECT CID



**Aparat telefoniczny**  
*przeznaczony do stosowania w publicznej  
sieci telefonicznej PSTN*

**Instrukcja obsługi**



1	WAŻNE INFORMACJE .....	6
1.1	Zasady bezpieczeństwa .....	6
2	FUNKCJE .....	8
3	Właściwości .....	8
4	ZAWARTOŚĆ OPAKOWANIA .....	9
5	ZMIANA JĘZYKA WYŚWIETLACZA: .....	10
6	URUCHOMIENIE TELEFONU .....	10
6.1	Instalacja .....	10
6.1.1	Czas rozmów/czuwania .....	11
6.1.2	Symbole baterii .....	11
6.1.3	Ładowanie akumulatorów .....	12
6.2	Podłączenie dodatkowych słuchawek .....	12
7	OPIS TELEFONU .....	13
7.1	Baza telefonu .....	15
7.2	Menu .....	15
7.3	Mapa menu .....	16
8	KORZYSTANIE Z TELEFONU –PODSTAWOWE FUNKCJE .....	17
8.1	Włączanie / wyłączanie słuchawki .....	17
8.2	Wykonywanie połączeń zewnętrznych .....	17
8.3	Wybieranie standardowe .....	17
8.4	Wybieranie numerów z pamięci .....	17
8.5	Wybieranie jedнопrzyciskowe .....	17
8.6	Wybieranie z wcześniejszym przygotowaniem numeru .....	17
8.7	Zakończenie połączenia .....	18
8.8	Odbieranie zewnętrznych połączeń przychodzących .....	18
8.9	Czas trwania połączenia .....	18
8.10	Funkcja głośnomówiąca .....	18
8.11	Regulacja głośności .....	18
8.12	Wzmocnienie głośności słuchawki .....	19
8.13	Głośność dzwonka słuchawki .....	19
8.14	Wyciszenie rozmowy .....	19
8.15	Powtórzenie ostatnio wybranego numeru .....	19
8.15.1	Sprawdzanie ostatnio wybieranych numeru .....	19
8.15.2	Dodanie ostatnio wybranego do książki telefonicznej .....	20
8.15.3	Usuwanie ostatnio wybranego numeru .....	20
8.15.4	Usuwanie całej listy ostatnio wybranych numerów .....	20
9	KSIĄŻKA TELEFONICZNA .....	20
9.1	Dodanie wpisu do książki telefonicznej .....	21
9.1.1	Usuwanie cyfr i liter .....	21
9.1.2	Anulowanie wpisywania .....	21
9.1.3	Wpisywanie nazw: .....	21
9.1.4	Tabela znaków .....	22
9.1.5	Wprowadzenia pauzy .....	22
9.2	Wybór wpisu z książki telefonicznej .....	22
9.3	Edycja wpisu w książce telefonicznej .....	22

9.4	Usuwanie wpisu z książki telefonicznej.....	23
9.5	Usuwanie wszystkich wpisów z książki telefonicznej.....	23
9.6	Status książki telefonicznej.....	23
9.7	Szybkie wybieranie numeru telefonu.....	24
9.7.1	Przypisanie numeru do klawisza szybkiego wybierania.....	24
9.7.2	Usuwanie numeru szybkiego wybierania.....	24
10	IDENTYFIKACJA ROZMÓWCY CLIP.....	24
10.1	Rejestr rozmów przychodzących.....	25
10.1.1	Przeglądanie rejestru rozmów.....	25
10.1.2	Wybieranie numeru z rejestru rozmów przychodzących.....	26
10.1.3	Zapamiętanie numeru przychodzącego w książce telefonicznej.....	26
10.1.4	Usuwanie numeru z rejestru rozmów przychodzących.....	26
10.1.5	Usuwanie całej listy rejestru rozmów przychodzących.....	26
10.2	Rejestr połączeń wychodzących.....	27
11	POŁĄCZENIA OCZEKUJĄCE.....	27
12	USTAWIENIA BAZY.....	27
12.1	Wyrejestrowanie słuchawki.....	27
12.2	Ustawienie trybu wybierania (tonowe, pulsowe).....	28
12.3	Ustawienie czasu flash.....	28
12.4	Kod PIN.....	28
13	USTAWIENIA SŁUCHAWKI.....	29
13.1	Ustawienie melodii dzwonka słuchawki.....	29
13.1.1	Ustawienie melodii dla połączeń wewnętrznych.....	29
13.1.2	Ustawienie melodii dla połączeń zewnętrznych.....	29
13.1.3	Ustawienie głośności dzwonka.....	30
13.2	Ustawienia dźwięków słuchawki.....	30
13.2.1	Włączanie/wyłączanie dźwięków klawiszy.....	30
13.2.2	Włączanie/wyłączanie dźwięków niski poziom naładowania akumulatorów 30	
13.2.3	Włączanie/wyłączanie dźwięków poza zasięgiem.....	31
13.3	Ustawienie filtra częstotliwości.....	31
13.4	Wybór bazy.....	31
13.5	Wybór języka.....	32
13.6	Nazwa słuchawki.....	32
13.7	Ustawienia wyświetlacza.....	32
13.8	Automatyczne odbieranie połączenia.....	33
13.9	Pamięć bezpośrednia M1,M2,M3.....	33
14	Ustawienia daty i godziny.....	34
14.1	Format daty.....	34
14.2	Format godziny.....	34
14.3	Ustawienia godziny.....	34
14.4	Ustawienia daty.....	34
15	Budzik.....	35
16	Reset- powrót do ustawień fabrycznych.....	36
17	Pozostałe funkcje słuchawki.....	36
17.1	Blokada klawiszy.....	36

17.2	Szybkie włączanie/wyłączanie dzwonka .....	36
17.3	Przywołanie słuchawki (słuchawek) .....	37
18	KORZYSTANIE Z WIELU SŁUCHAWEK .....	37
18.1	Rejestrowanie nowej słuchawki do bazy .....	37
18.2	Wykonywanie połączeń wewnętrznych .....	37
18.3	Odbieranie i zakończenie rozmów wewnętrznych .....	38
18.4	Przekazywanie rozmów zewnętrznych do drugiej słuchawki .....	38
18.5	Połączenie konferencyjne .....	38
19	Wiadomość głosowa .....	39
20	Ustawienia fabryczne .....	40
21	ROZWIĄZYWANIE PROBLEMÓW .....	41

Dziękujemy Państwu za kupno aparatu telefonicznego Maxcom MC 6800. Telefon Maxcom MC 6800 jest urządzeniem wyprodukowanym zgodnie z Europejskim Standardem dla telefonów bezprzewodowych -DECT (Digital European Cordless Telephone) z funkcją GAP (Generic Access Profile). Technologia DECT/GAP charakteryzuje się wysokiej klasy zabezpieczeniami przed podsłuchem, a także wysokiej jakości transmisją cyfrową.

*Eco Dect* - Telefon posiada funkcję „niskiej emisji”. W zależności od poziomu sygnału, słuchawka automatycznie redukuje emisję fal radiowych. I tak: w przypadku, gdy słuchawka jest umieszczona w bazie redukuje ok. 98%\*, w przypadku gdy słuchawka znajduje się w odległości 15m- ok. 60% \*

*\*W porównaniu z standardowymi telefonami DECT nie posiadającej funkcji „niskiej emisji”.*

Dzięki zastosowaniu nowoczesnej technologii telefon jest przyjazny dla środowiska naturalnego, ograniczono w nim do minimum zużycie energii.

Przed uruchomieniem telefonu prosimy o dokładne przeczytanie instrukcji oraz zachowanie jej na przyszłość.

## 1 WAŻNE INFORMACJE

### 1.1 ZASADY BEZPIECZEŃSTWA



#### UWAGA

**W przypadku braku zasilania niemożliwe jest wykonywanie jakichkolwiek połączeń. Należy zapewnić sobie inną możliwość wykonywania połączeń.**

#### Zasilanie

Baza telefonu wymaga źródła zasilania o napięciu 220–240 V, jednofazowego, zmiennego, poza instalacjami informatycznymi zdefiniowanymi w normie EN60950.



Stosować wyłącznie zawarty w zestawie zasilacz z kablem. Użycie innego może spowodować uszkodzenie telefonu. Aby można było używać aparatu telefonicznego, zasilacz musi być zawsze podłączony do gniazda zasilania (normalne jest, że zasilacz lekko się nagrzewa podczas pracy).

Zasilacz bazy:

Input: 100-240VAC 50-60Hz

Output: DC6V 300mA polaryzacja : 

Słuchawka jest zasilana z dwóch akumulatorów NiMH, rozmiar AAA, 1.2V, 500mAh (R03)



#### UWAGA

Otwieranie bazy lub słuchawki grozi porażeniem prądem.

Należy unikać kontaktu styków zasilania bazy i baterii z metalem.

Istnieje prawdopodobieństwo uszkodzenia telefonu podczas burzy. Linia telefoniczna powinna mieć dodatkowe zabezpieczenie przepięciowe i nadprądowe. Uszkodzenia spowodowane przepięciami nie są objęte gwarancją, nawet, jeżeli zostały zainstalowane bezpieczniki przepięciowe. Zaleca się odłączenie zasilacza i kabla przyłączeniowego w czasie burzy.



Należy stosować tylko akumulatory wielokrotnego ładowania dołączone do telefonu lub o tych samych parametrach.

Jeżeli zostanie włożona niewłaściwa bateria istnieje ryzyko wybuchu. Nigdy nie należy używać baterii, które nie mogą być ponownie ładowane.



Akumulatory należy zainstalować zgodnie z polaryzacją pokazaną na rysunku



Nie używać słuchawki w miejscach zagrożonych wybuchem. Nie narażać telefonu i akumulatorów na działanie wysokich temperatur, ognia, wilgoci i wody.



Zaleca się unikanie korzystania z telefonu w pobliżu urządzeń medycznych.

Osoby korzystające z osobistych urządzeń medycznych np. rozruszników serca, przed rozpoczęciem użytkowania tego typu telefonów powinny skonsultować taki zamiar z lekarzem lub producentem urządzenia medycznego. Należy upewnić się czy urządzenie medyczne jest odpowiednio zabezpieczone przed wpływem fal radiowych o częstotliwości 1,88 GHz do 1,90 GHz i mocy maksymalnej 250 mW.

### Aparaty słuchowe?

- **W telefonie MC6800 wykorzystano zjawisko indukcji magnetycznej, dzięki czemu aparat współpracuje z większością modeli aparatów słuchowych. Jednak w niektórych modelach aparatów słuchowych fale radiowe wysyłane pomiędzy bieżą i słuchawką mogą wywoływać brzęczący dźwięk**

Akumulatory i zużyty sprzęt elektryczny należy utylizować zgodnie z przepisami o ochronie środowiska



Prawidłowe usuwanie produktu (zużyty sprzęt elektryczny i elektroniczny) Oznaczenie umieszczone na produkcie lub w odnoszących się do niego tekstach wskazuje, że produktu po upływie okresu użytkowania nie należy usuwać z innymi odpadami pochodzącymi z gospodarstw domowych. Aby uniknąć szkodliwego wpływu na środowisko naturalne i zdrowie ludzi wskutek

niekontrolowanego usuwania odpadów, prosimy o oddzielenie produktu od innego typu odpadów oraz odpowiedzialny recykling w celu promowania ponownego użycia zasobów materialnych jako stałej praktyki W celu uzyskania informacji na temat miejsca i sposobu bezpiecznego dla środowiska recyklingu tego produktu użytkownicy w gospodarstwach domowych powinni skontaktować się z punktem sprzedaży detalicznej, w którym dokonali zakupu produktu, lub z organem władz lokalnych.

Użytkownicy w firmach powinni skontaktować się ze swoim dostawcą i sprawdzić warunki umowy zakupu. Produktu nie należy usuwać razem z innymi odpadami komercyjnymi



W zestawie znajduje się 2 akumulatory AAA Ni-MH. Zużyte akumulatory są szkodliwe dla środowiska. Powinny być składowane w specjalnie przeznaczonym do tego punkcie w odpowiednim pojemniku zgodnie z obowiązującymi przepisami. Nie wolno wyrzucać akumulatorów do śmieci.

## 2 FUNKCJE

Podświetlany wyświetlacz w kolorze pomarańczowym  
CLIP - identyfikacja numerów przychodzących w systemie DTMF i FSK  
Duże podświetlane klawisze  
Funkcja głośnomówiąca  
Kompatybilny z aparatami słuchowymi  
3 numery pamięci bezpośredniej (M1, M2, M3)  
Szybkie wybieranie numerów (2-9)  
Przycisk wzmocnienia głośności słuchawki (~+8dB) rekompensujący ubytek słuchu  
Filtry częstotliwości - rekompensujące ubytek słuchu w danych częstotliwościach  
Pamięć 10 połączeń przychodzących  
Książka telefoniczna - 20 wpisów  
Powtarzanie 5 ostatnich numerów  
Paging- przywołanie słuchawki  
GAP- możliwość zalogowania do 5 słuchawek  
Możliwość zarejestrowania słuchawki do 4 baz  
Wyświetlanie czasu połączenia  
Zegar, Budzik  
10 rodzajów dzwonka w słuchawce (5 polifonicznych)  
5 poziomów głośności dzwonka , możliwość wyłączenia dzwonka  
Wybieranie tonowe/impulsowe  
Blokada klawiszy  
12 języków MENU (polski, grecki, rosyjski, turecki, szwedzki, duński, angielski, holenderski, francuski, włoski, niemiecki, hiszpański)  
Czas czuwania max. 100 h, rozmów 10 h

## 3 WŁAŚCIWOŚCI

System: Telefon analogowy DECT 1,8 GHz.  
Częstotliwość 1.88 do 1.9GHz  
Szerokość pasma kanału: 1.728 MHz  
Zasilanie stacji bazowej: Sieciowe 240VAC 50Hz, Us 6 VDC 300 mA.  
Zasilanie słuchawki: 2x Akumulator Ni-MH 1.2 500mAh.  
Temperatura pracy 0°C do 40°C.



Wilgotność powietrza 25% do 85%.

Dopuszczalna temperatura składowania -20°C do 60°C.

Zasięg do 300 m w otwartej przestrzeni, do 50 w budynku.

System wybierania tonowy/impulsowy.

Długość kabla telefonicznego: ok. 2 m.

Długość kabla zasilającego: ok. 2m.

Czas trwania FLASH: 100 ms (krótki), 300ms (średni), 600ms(długi).

Czas czuwania maks. 100 h, rozmów maks. 10 h.

## 4 ZAWARTOŚĆ OPAKOWANIA



Baza



Słuchawka x 1



Pokrywa  
baterii



Zasilacz bazy



Akumulator NiMH  
AAA 500 mAh x2



Kabel telefoniczny x 1



Instrukcja  
obsługi

W przypadku zakupu zestawu z wieloma słuchawkami dodatkowo opakowania zawiera:

- dodatkowa słuchawka MC6800
- ładowarka MC6800
- zasilacz ładowarki
- dwa akumulatory

## 5 ZMIANA JĘZYKA WYSWIETLACZA:

Podczas stanu gotowości:

Naciśnij 

Naciśnij 3x ▼

Naciśnij 

Naciśnij 4x ▼

Naciśnij 

Obecny język zostanie wyświetlony, za pomocą klawiszy ▼ lub ▲ wybierz żądany język i potwierdź wybór klawiszem 

## 6 URUCHOMIENIE TELEFONU

### Zasięg

Telefon MC6800 posiada zasięg do 300 w otwartej przestrzeni, gdzie nie ma żadnych przeszkód i zakłóceń pomiędzy bazą a słuchawką. Każda przeszkoda znacznie ogranicza zasięg. Wewnątrz budynku zasięg wynosi do 50 m, należy pamiętać, że w znacznym stopniu zależy on od materiałów z których zostały wykonane ściany i może on wynosić do kilku/kilkunastu metrów

### 6.1 INSTALACJA

#### Lokalizacja

Aparat powinien znajdować się w odległości min. 1 metra od urządzeń elektrycznych np. telewizora, radia, komputera itp., w przeciwnym wypadku może mieć wpływ na ich funkcjonowanie oraz znaczne zmniejszenie zasięgu telefonu.

 gniazdo linii telefonicznej

 - gniazdo zasilania

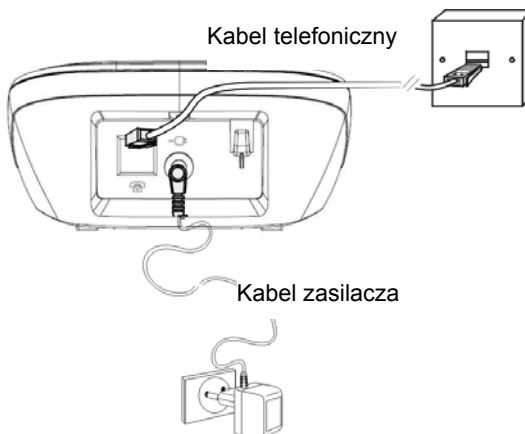

1. Włóż małą wtyczkę zasilacza (6 V  $\overline{\text{---}}$  300 mA, do gniazda zasilania znajdującego się z tyłu bazy.
2. Podłącz zasilacz do gniazda zasilania 220-230V,
3. Włóż dwa akumulatory AAA 1,2V do luku bateryjnego słuchawki zgodnie z zaznaczoną biegunowością(+ / -)
4. Zamknij luk bateryjny
5. Po włożeniu baterii na ekranie pojawi się na krótko SZUKA ( pod warunkiem, że akumulatory nie są całkowicie rozładowane), po nawiązaniu połączenia ze stacją bazową na wyświetlaczu pokaże się : MAXCOM 1

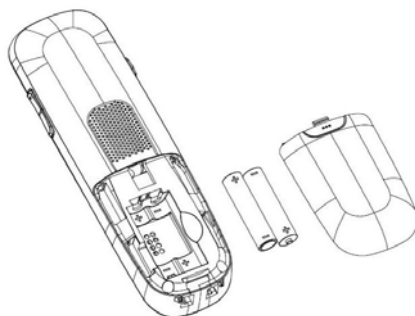

Symbol  miga jeśli słuchawka jest poza zasięgiem bazy

Jeśli po naładowaniu słuchawki symbol  miga, a słuchawka jest blisko bazy oznacza to, że słuchawka nie jest zarejestrowana do bazy i należy wykonać rejestrację słuchawki samodzielnie – patrz *Rejestrowanie nowej słuchawki do bazy str.37*

6. Umieść słuchawkę na bazie w celu naładowania, słuchawka wyda dźwięk, a na wyświetlaczu słuchawki symbol ,zacznie pulsować. Jeśli akumulatory są całkowicie rozładowane, po włożeniu do bazy słuchawka nie wyda żadnego dźwięku, dopiero po pewnym czasie ładowania wyświetlą się symbole na wyświetlaczu słuchawki

Zalecany czas pierwszego ładowania to 14 godziny, bez względu na odczyt wskaźnika ładowania. Ładowania nie należy w tym czasie przerywać.





7. Gdy zakończono ładowanie, włóż małą wtyczkę kabla telefonicznego do gniazdko  znajdującego się z tyłu bazy (zaskoczy zatrzask). Drugi koniec kabla telefonicznego podłącz do gniazda linii telefonicznej. Oba końce kabla telefonicznego posiadają wtyczkę typu RJ11. W przypadku posiadania innego gniazda należy zaopatrzyć się w odpowiedni adapter.

**Nie podłączaj kabla telefonicznego do czasu gdy telefon nie będzie całkowicie naładowany. Baza musi zawsze być podłączona do gniazdko zasilania!**

### 6.1.1 Czas rozmów/czuwania

W idealnych warunkach naładowane prawidłowo akumulatory słuchawki wystarczają do 10 godzin rozmów lub do 100 godzi w trybie czuwania. Nowe akumulatory pełną pojemność uzyskują po kilku cyklach ładowania.

### 6.1.2 Symbole baterii

 akumulatory pełne,  akumulatory naładowane w 2/3,  akumulatory naładowane w 1/3;  akumulatory rozładowane (ikona miga)

Jeśli poziom naładowania akumulatorów stanie się niski, podczas rozmowy będzie można usłyszeć co minutę dźwięk ostrzegawczy (pod warunkiem ustawienia funkcji dźwięku ostrzegawczego). Jeśli akumulatorki rozładują się całkowicie rozmowa zostanie przerwana. Należy wówczas umieścić słuchawkę na bazie w celu jej ponownego naładowania.

### **6.1.3 Ładowanie akumulatorów**

Po pierwszym ładowaniu, czas kolejnych ładowań wynosi około 6 do 8 godzin. Podczas ładowania słuchawka może się nagrzewać, jest to zjawisko normalne. Nowe akumulatorki osiągają swą pełną pojemność po paru cyklach adowanie/rozładowania. Po pewnym czasie pojemność akumulatorków może ulec zmniejszeniu ze względu na ich naturalne zużycie. Należy wówczas je wymienić.

## **6.2 PODŁĄCZENIE DODATKOWYCH SŁUCHAWEK**

**(tylko dla posiadaczy zestawu MC6800TWIN/TRIO zestawów z wieloma słuchawkami)**

Słuchawki MC6800 są takie same, więc instrukcja obsługi dotyczy wszystkich słuchawek zawartych w opakowaniu. Ładowarka słuchawki powinna być umiejscowiona blisko gniazdka zasilania ze względu na długość kabla

1. Podłącz ładowarkę do gniazda zasilania
2. Włóż dwa akumulatorki do luku baterijnego drugiej słuchawki zgodnie z zaznaczoną biegunowością.
3. Umieść słuchawkę na ładowarce i pozostaw na co najmniej 14 godziny w celu naładowania akumulatorków.
4. Jeśli po naładowaniu słuchawki symbol  miga, oznacza to, że słuchawka nie jest zarejestrowana do bazy i należy wykonać rejestrację słuchawki samodzielnie – patrz *Rejestrowanie nowej słuchawki do bazy str. 37*
5. Numery słuchawek



Po zarejestrowaniu do bazy, do każdej słuchawki przypisany jest automatycznie numer, który jest wyświetlony po prawe stronie wyświetlacza (1.2...5 .)

## 7 OPIS TELEFONU

- 1  Klawisz wzmożenia głośności słuchawki podczas rozmowy – ok +8dB
- 2 Wyświetlacz
- 3 Klawisz funkcyjny Menu  / klawisz potwierdzenia (OK.)
- 4  Przewijanie do góry / Rozmowy przychodzące / zwiększanie głośności słuchawki podczas rozmowy, zwiększanie głośności dzwonka podczas dzwonienia
- 5  Klawisz połączenia/funkcja głośnomówiąca
- 6 \* /Blokada klawiszy
- 7 Mikrofon
- 8 Styki ładowania
- 9 Lampka połączenia przychodzącego
- 10 Głośnik
- 11 Zwiększanie głośności słuchawki podczas rozmowy 
- 12 Zmniejszenie głośności słuchawki podczas rozmowy 
- 13 Klawisze pamięci bezpośredniej
- 14 C/⊗ Kasowanie cyfr i liter / Wyciszenie mikrofonu  
Rozmowa wewnętrzna (interkom) / Powrót do poprzedniego MENU
- 15  Klawisz zakończenia połączenia / Anulowanie funkcji / Włączenie / Wyłączenie słuchawki
- 16  Redial- powtarzanie numeru / przewijanie w dół / Rozmowy wychodzące / zmniejszanie głośności słuchawki i dzwonka słuchawki
- 17 Klawisze numeryczne / wprowadzanie znaków
- 18 #/ Włącznik-wyłącznik dzwonka / R przerwa kalibrowana FLASH
- 19 0, przytrzymanie umożliwia wprowadzenie pauzy P

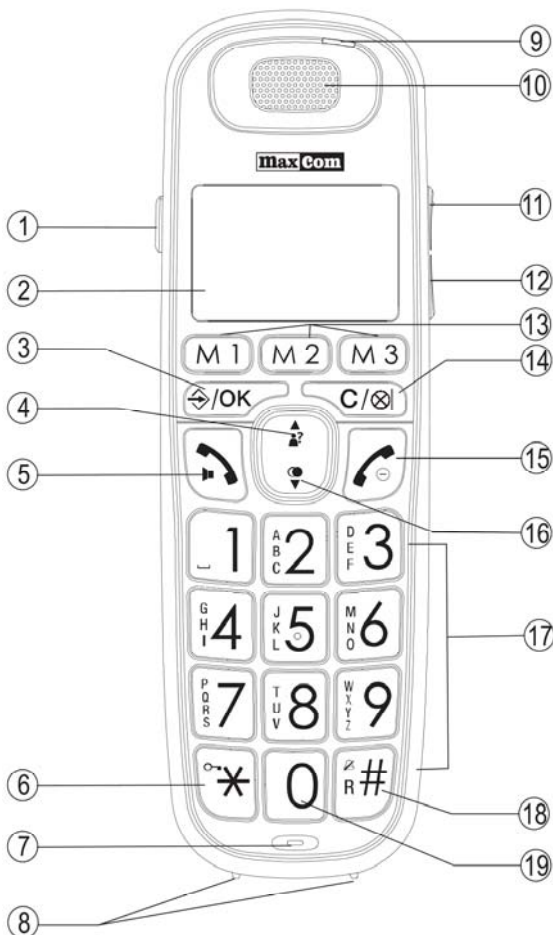

## Symbole wyświetlacza

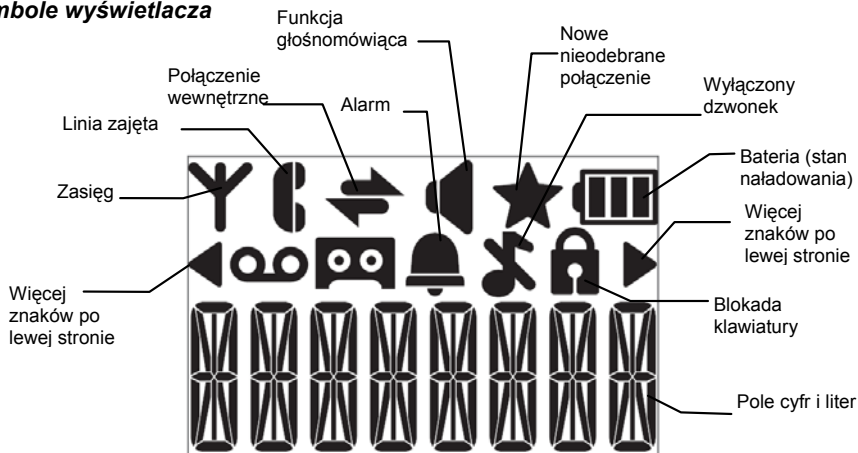

Ikony informują o stanie słuchawki w danej chwili.





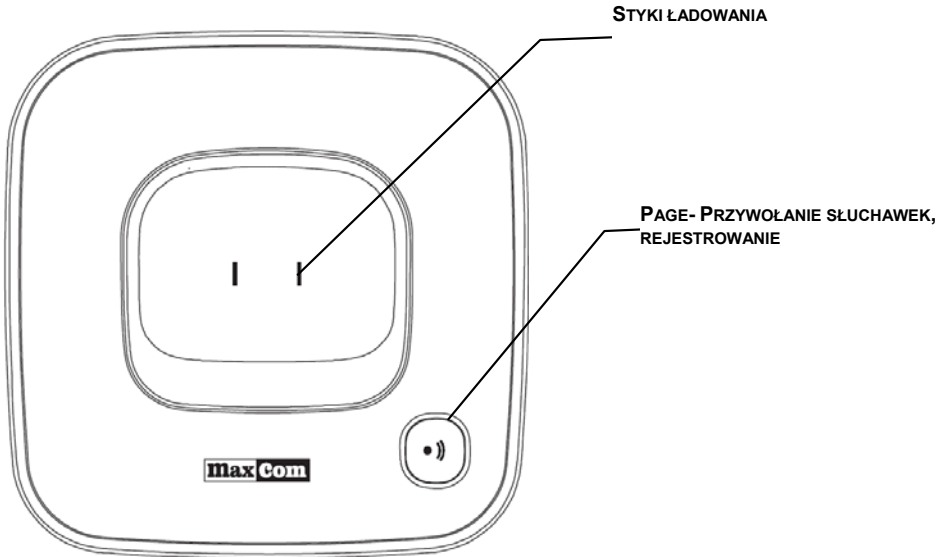

- |  |   |   |  |
|--|---|---|--|
|   | Słuchawka w zasięgu bazy, jeśli miga to poza zasięgiem                  |    | Nowa wiadomość głosowa na poczcie głosowej |
|   | Linia zajęta-podniesiona słuchawka. Mruga podczas wywołania             |    | Nieaktywna                                 |
|    | Połączenie wewnętrzne   |    | Włączony alarm                             |
|  | Wyświetla się podczas rozmowy w trybie głośnomówiącym                   |   | Wyłączony dzwonek słuchawki                |
|  | Nowe nieodebrane połączenie, podczas przeglądania rozmów przychodzących |  | Zablokowana klawiatura                     |
|  | Ładowanie / Wskaźnik poziomu naładowania akumulatorów                   |  | Więcej znaków po lewej/prawej              |

## 7.1 BAZA TELEFONU



## 7.2 MENU

Telefon Maxcom MC6800 posiada menu umożliwiające korzystanie z opcji słuchawki i bazy. W stanie gotowości :

1. Naciśnij przycisk  aby otworzyć główne menu.
2. Używaj przycisków  oraz  w celu przeglądania opcji menu.
3. Gdy pojawi się żądana opcja, naciśnij  aby wybrać i przeglądać jej zawartość.
4. Aby wyjść z menu użyj klawisza .
5. Aby powrócić do stanu gotowości użyj klawisza .

### 7.3 MAPA MENU

<b>KONTAKTY</b>		
DODAJ	NAZWA/NUMER	MELODIA 1-0
PODGLAD		
EDYTUJ	NAZWA/NUMER	MELODIA 1-0
USUN		
USUN WSZYST.	POTWIERDZ	
STATUS		
SZYB. WYB.	KLAW. 2-9	

<b>REJESTR POL.</b>		
ZACHOWAJ	NAZWA/NUMER	MELODIA 1-5
USUN		
USUN WSZYST.	POTWIERDZ	
SZCZEGOLY		
KATEG	WSZYSTKIE/NIEODEBR	

<b>USTAW. BAZY</b>		
USUN SLUCH.	PIN?	SLUCHAWKA
TRYB WYBIER.	TONOWE/IMPULSOWE	
FLASH	KRÓTKI/SREDNI/DLUGI	
ZMIEN PIN	PIN?	NOWY PIN/POTWIERDZ

<b>USTAW. SLUCH</b>		
DZWONKI	DZWON. WEWN.	MELODIA 1-10
	DZWON. ZEWN.	MELODIA 1-10
	GLOS. DZWON	GLOS 1-5/WYŁĄCZ
DZWIĘKI	DZW. KLAW.	WLACZ/WYLACZ
	ROZL BAT	WLACZ/WYLACZ
	POZA ZAS	WLACZ/WYLACZ
KOREKTOR	NATUR./BAS/SOPRAN	
WYB. BAZE	BAZA 1-4	
JEZYK	POLSKI, GRECKI, ROSYJSKI, TURECKI, SZWEDZKI, DUŃSKI, ANGIELSKI, HOLENDERSKI, FRANCUSKI, WŁOSKI, NIEMIECKI, HISZPAŃSKI	
NAZWE SL.		
WYŚWIETLACZ	NAZWA SLUCH./CZAS	
AUTO ODB	WLACZ/WYLACZ	
PAMIEC BEZP.	M1,M2,M3	



<b>ZEGAR</b>	FORMAT DATY	DDMMRR/MMDDRR
	FORMAT GODZ.	24 GODZ/12 GODZ
	USTAW CZAS	
	USTAW DATE	
<b>BUDZIK</b>	WLACZ	GADZINA/DRZEMKA
	WYLACZ	
<b>LOGOWANIE</b>	BAZA 1-4	
<b>UST. FABR.</b>	PIN?	POTWIERDZ

## 8 KORZYSTANIE Z TELEFONU –PODSTAWOWE FUNKCJE



### 8.1 WŁĄCZANIE / WYŁĄCZANIE SŁUCHAWKI

Przyciśnij i przytrzymaj przycisk  przez 3 s

### 8.2 WYKONYWANIE POŁĄCZEŃ ZEWNĘTRZNYCH

Połączenia zewnętrzne są to połączenia do publicznej sieci telefonicznej. Telefon umożliwia kilka sposobów wybierania połączeń.

### 8.3 WYBIERANIE STANDARDOWE

1. Naciśnij przycisk  i poczekaj na sygnał. Na wyświetlaczu pojawi się ikona 
2. Wybierz żądany numer używając klawiszy. Numer wyświetli się na wyświetlaczu.

### 8.4 WYBIERANIE NUMERÓW Z PAMIĘCI





Numery mogą być również wybrane, z książki telefonicznej (*str.22*), z listy połączeń przychodzących *str.26* , w trybie głośnomówiącym *parz str.18*

### 8.5 WYBIERANIE JEDNOPRZYCISKOWE

1. Podczas stanu gotowości naciśnij i przytrzymaj klawisz pod którym jest zachowany wcześniej wprowadzony numer (mogą to być klawisze M1,M2,M3, lub klawisze numeryczne 2-9 ) numer zostanie automatycznie wybrany (*patrz str. 24 Szybkie wybieranie numeru telefonu , str. 33 Pamięć bezpośrednia M1,M2,M3*)

### 8.6 WYBIERANIE Z WCZEŚNIEJSZYM PRZYGOTOWANIEM NUMERU

Ta metoda pozwala na weryfikację wybranego numeru przed połączeniem. Wyświetlane jest 7 ostatnich cyfr.

1. Wybierz żądany numer. Błędnie wprowadzoną cyfrę można usunąć klawiszem . Każde naciśnięcie usuwa jedną cyfrę. Użycie klawisza  spowoduje usunięcie wszystkich cyfr i powrót słuchawki do stanu gotowości.
2. Przy próbie wprowadzenia ponad 20cyfr usłyszysz sygnał błędu.
3. Naciśnij  by uzyskać połączenie z wybranym numerem. Na wyświetlaczu pojawi się symbol. 

## 8.7 ZAKOŃCZENIE POŁĄCZENIA

Naciśnij przycisk  lub odłóż słuchawkę na bazę.

## 8.8 ODBIERANIE ZEWNĘTRZNYCH POŁĄCZEŃ PRZYCHODZĄCYCH.

Podczas połączenia przychodzącego telefon i baza dzwoni, miga lampka połączenia przychodzącego oraz pojawia się napis **POŁĄCZ..** Jeśli uruchomiona jest funkcja identyfikacji numeru pojawi się dodatkowo informacja o numerze dzwoniącym oraz nazwa (jeśli została wcześniej wpisana do książki telefonicznej).





Naciśnij klawisz  aby odebrać połączenie. Jeśli słuchawka jest na bazie wystarczy podnieść ją i rozpocząć rozmowę (pod warunkiem, że aktywne jest „Automatyczne odbieranie połączeń str.33”)

## 8.9 CZAS TRWANIA POŁĄCZENIA

Po rozpoczęciu połączenia oraz parę sekund po zakończeniu połączenia na wyświetlaczu pojawi się przybliżony czas trwania rozmowy.



## 8.10 FUNKCJA GŁOŚNOMÓWIĄCA

Funkcja ta pozwala prowadzić rozmowę bez konieczności trzymania w reku słuchawki, pozwala również innym osobom będącym w pomieszczeniu przysłuchiwać się rozmowie. W trybie tym rozmowa odbywa się na zasadzie „nadawana i odbioru”, w związku z tym rozmówcy nie mogą mówić jednocześnie.

1. Naciśnij dwa razy klawisz , poczekaj na sygnał i wybierz numer Na wyświetlaczu pojawi się symbol 
2. W każdej chwili możesz przełączać się z trybu głośnomówiącego do trybu standardowego przyciskając przycisk 
3. Aby zakończyć połączenie naciśnij klawisz .

## 8.11 REGULACJA GŁOŚNOŚCI

Telefon udostępnia 6 poziomów głośności.

Podczas rozmowy naciśnięcie klawisza  spowoduje zwiększenie głośności, natomiast klawisza  ściszenie. Poziom ten zostanie zapamiętany do momentu jego zmiany.

## 8.12 WZMOCNIENIE GŁOŚNOŚCI SŁUCHAWKI

Istnieje możliwość tymczasowego pogłóśnienia głośności słuchawki o ok +8 dB rekompensując tym samym ubytek słuchu

Funkcja ta nie działa w trybie głośnomówiącym, po zakończeniu rozmowy domyślnie powraca do normalnego trybu.

Podczas rozmowy naciśnij przycisk  znajdujący się z lewej strony słuchawki, na wyświetlaczu pojawi się napis WZMOC WL oraz zaświeci się czerwona dioda słuchawki.

Aby wyłączyć pogłóśnienie należy ponownie nacisnąć klawisz .

Telefon posiada również filtry rekompensujące ubytek słuchu w określonych częstotliwościach- patrz str 31



## 8.13 GŁOŚNOŚĆ DZWONKA SŁUCHAWKI

Można wybrać jeden z 5 poziomów głośności słuchawki.



*Gdy telefon dzwoni:*

Naciśnij przycisk ▲ celem zwiększenia lub ▼ celem zmniejszenia głośności dzwonienia słuchawki. Na wyświetlaczu pojawi się wybrana głośność.



## 8.14 WYCISZENIE ROZMOWY

1. Podczas rozmowy naciskając klawisz  można wyłączyć mikrofon, tak aby nie być słyszany przez rozmówcę. Wyświetli się napis **WYCISZ**.
2. Ponowne przycisnięcie klawisza  włączy mikrofon.

## 8.15 POWTÓRZENIE OSTATNIO WYBRANEGO NUMERU.







1. Naciśnij klawisz .
2. Naciśnij klawisz , a ostatnio wybrany numer zostanie automatycznie wybrany

### 8.15.1 Sprawdzenie ostatnio wybieranych numeru.







1. W stanie gotowości naciśnij klawisz . Na wyświetlaczu pojawi się ostatnio wybrany numer. Naciśnięcie  klawisza spowoduje pojawienie się wcześniej wybranego numeru (zapamiętanych jest 5 numerów). Jeśli nie ma zapisanych ostatnio wybranych numerów (użytkownik skasował je bądź nie wykonano żadnych połączeń) na wyświetlaczu pojawi się napis **PUSTO**.
2. W przypadku numeru zapisanego w książce telefonicznej pojawi się nazwa,

3. Aby wyjść z listy rozmów wychodzących użyj klawisza .







### 8.15.2 Dodanie ostatnio wybranego do książki telefonicznej.

1. Naciśnij klawisz  w celu wyświetlenia ostatnio wybranego numeru.
2. Naciśnij klawisz , wybierz **ZACHOWAJ**.
3. Naciśnij klawisz , za pomocą klawiszy numerycznych wpisz nazwę i naciśnij , aby ją zatwierdzić. Wyświetli się numer, ponownie naciśnij klawisz .
4. Wybierz jedną z 10 melodii dzwonka i potwierdź klawiszem , usłyszysz dźwięk potwierdzający wpisanie numeru do książki telefonicznej.

### 8.15.3 Usuwanie ostatnio wybranego numeru.

1. W stanie gotowości naciśnij klawisz , wyświetli się ostatnio wybrany numer
2. Naciśnij klawisz , za pomocą klawiszy   wybierz **USUŃ**.
3. Na wyświetlaczu pojawi się kolejny, wcześniej wybrany numer. za pomocą klawiszy   wybierz **USUŃ**, jeśli chcesz go usunąć. Postępuj tak samo z pozostałymi zapamiętanymi numerami.
4. Aby powrócić do stanu gotowości naciśnij klawisz .

### 8.15.4 Usuwanie całej listy ostatnio wybranych numerów.

5. Naciśnij klawisz  w celu wyświetlenia ostatnio wybranego numeru.
6. Naciśnij klawisz , za pomocą klawiszy   wybierz **USUŃ WSZ**.
7. Naciśnij klawisz , wyświetli się **POTWIERDZ ?**, naciśnij , aby potwierdzić lub  aby powrócić do menu.

## 9 KSIĄŻKA TELEFONICZNA

W książce telefonicznej można zachować 20 wpisów. Jeśli używasz więcej niż jedną słuchawkę, każda słuchawka ma swoją książkę telefoniczną, zatem można w każdej przechowywać 20 wpisów. Do zapisania numeru można użyć maksymalnie 20 cyfr, a do zapisania nazwy maksymalnie 8 znaków. W każdym momencie opuścić menu i powrócić do stanu gotowości naciskając klawisz .

Jeśli książka telefoniczna jest zapełniona, na wyświetlaczu słuchawki widoczny jest komunikat **KS PELNA**. Aby dodać nową pozycję, najpierw trzeba usunąć jedną z zapisanych.

 W książce telefonicznej nie może być dwóch takich samych nazw. Jeśli wprowadzona nazwa jest już zapisana w książce telefonicznej, wyświetlany jest komunikat **ISTNIEJE**











W przypadku popełnienia błędu ostatni znak można usunąć, naciskając przycisk





Jeśli podczas wybierania numeru musi wystąpić pauza, w odpowiednim miejscu naciśnij i przytrzymaj przycisk 0, pojawi się litera P.

## 9.1 DODANIE WPISU DO KSIĄŻKI TELEFONICZNEJ.

1. Naciśnij klawisz  aby otworzyć menu. Pojawi się napis **KONTAKTY**.
2. Naciśnij 2 razy .
3. Wybierz **DODAJ** i naciśnij .
4. Użyj klawiszy numerycznych, (*patrz str. 22*), aby wpisać nazwę. Klawiszem  możesz usunąć błędnie wpisaną literę. Nazwa może składać się maks. z 8 znaków.
5. Ponownie naciśnij  w celu potwierdzenia nazwy.
6. Wpisz numer i naciśnij klawisz .
7. Na wyświetlaczu pojawi się rodzaj dzwonka jaki chcemy przypisać danej nazwie. Mamy do wyboru 10 dzwonków. Aby wybrać odpowiedni dzwonek należy posłużyć się klawiszami  . W przypadku uruchomienia identyfikacji numeru, po drugim sygnale telefon będzie dzwonił melodią, do której został przyporządkowany dany numer. Pierwszy sygnał jest standardowy, gdyż numer identyfikowany jest po pierwszym sygnale dzwonka.
8. Naciśnij klawisz , usłyszysz dźwięk informujący o zapisaniu pozycji w książce telefonicznej.

### 9.1.1 Usuwanie cyfr i liter

W przypadku błędnie wpisanej cyfry, litery użyj klawisza .

### 9.1.2 Anulowanie wpisywania

Naciśnij wielokrotnie klawisz , aby opuścić Menu.

### 9.1.3 Wpisywanie nazw:

Na przykład, aby wpisać nazwę Tom:

Naciśnij  dla litery T.

Naciśnij trzy razy  aby wpisać O.

Naciśnij  dla litery M.





### 9.1.4 Tabela znaków

Klawisz	Wpisywanie kontaktów						wpisywanie numeru
	1	2	3	4	5	6	
ilość kliknięć							
1	SPACJA	-	1				1
2	A	B	C	2			2
3	D	E	F	3			3
4	G	H	I	4			4
5	J	K	L	Ł	5		5
6	M	N	O	6			6
7	P	Q	R	S	7		7
8	T	U	V	8			8
9	W	X	Y	Z	9		9
0	0						0, P (Pauza)
*	*	?	/	\	(	)	*
#	#	'	,	-	.	&	#



### 9.1.5 Wprowadzenia pauzy







Możesz wprowadzić pauzę przy wprowadzaniu numeru do książki telefonicznej, jest to przydatne przy podłączeniu do centrali telefonicznej lub do połączeń międzynarodowych. Aby wprowadzić pauzę należy nacisnąć i przytrzymać klawisz „0”

## 9.2 WYBÓR WPISU Z KSIĄŻKI TELEFONICZNEJ





1. Naciśnij przycisk  Na wyświetlaczu pojawi się napis **KONTAKTY**
2. Naciśnij  aby potwierdzić.
3. Wyszukaj żądany wpis za pomocą klawiszy Użyj klawiszy ▼ ▲ Możesz też wyszukać wpis przyciskając pierwszą literę nazwy na klawiaturze, (aby zobaczyć numer naciśnij  a następnie wybierz **PODGLAD**)
4. Naciśnij klawisz , aby połączyć się z wybranym numerem. Na wyświetlaczu pojawi się wybierany numer.

## 9.3 EDYCJA WPISU W KSIĄŻCE TELEFONICZNEJ





1. Naciśnij klawisz  . Pojawi się napis **KONTAKTY**.
2. Naciśnij  .

3. Wyszukaj wpis który chcesz edytować Naciśnij klawisz .
4. Używając klawiszy Użyj klawiszy ▼ ▲ wyszukaj napis **EDYTUJ** i potwierdź wybór klawiszem .
5. Za pomocą klawiszy numerycznych oraz klawiszem  popraw wybraną nazwę. Naciśnij klawisz  aby potwierdzić nazwę, następnie za pomocą klawiszy numerycznych oraz klawisza  popraw wybrany numer. Naciśnij .
6. Wybierz melodię (1 - 10) a następnie . Usłyszysz dźwięk potwierdzający zmiany.



#### 9.4 USUWANIE WPISU Z KSIĄŻKI TELEFONICZNEJ

1. Naciśnij klawisz . Pojawi się napis **KONTAKTY**.
2. Naciśnij  aby potwierdzić.
3. Klawiszami Użyj klawiszy ▼ ▲ wybierz pozycję którą chcesz usunąć.
4. Naciśnij .
5. Używając klawiszy Użyj klawiszy ▼ ▲ wyszukaj napis **USUN**
6. Naciśnij  aby potwierdzić, aby wyjść j klawisz .

#### 9.5 USUWANIE WSZYSTKICH WPISÓW Z KSIĄŻKI TELEFONICZNEJ

1. Naciśnij klawisz . Pojawi się napis **KONTAKTY**.
2. Naciśnij 2 razy .
3. Używając klawiszy Użyj klawiszy ▼ ▲ wyszukaj napis **USUN WSZ**
4. Naciśnij , wyświetli się **POTWIERD**
5. Naciśnij , aby potwierdzić, aby wyjść j klawisz .













#### 9.6 STATUS KSIĄŻKI TELEFONICZNEJ

1. Naciśnij klawisz . Pojawi się napis **KONTAKTY**.
2. Naciśnij 2 razy .
3. Naciskając klawisz Użyj klawiszy ▼ ▲ wyszukaj napis **STATUS** i potwierdź wybór klawiszem .
4. Na wyświetlaczu pojawi się ilość zapisanych wpisów (np 03/20, gdzie 3 oznacza ilość pozycji zapisanych, 20 maksymalną liczbę pozycji które można zachować w telefonie)











## 9.7 SZYBKE WYBIERANIE NUMERU TELEFONU

Funkcja ta pozwala przypisać numer z książki telefonicznej pod określony klawisz (2-9) i szybko wybrać numer.

### 9.7.1 *Przypisanie numeru do klawisza szybkiego wybierania*

1. Naciśnij klawisz . Pojawi się napis **KONTAKTY**.
2. Naciśnij 2 razy .
3. Używając klawiszy   wyszukaj napis **SZYB WYB**
4. Naciśnij .
5. Naciśnij  , aby wybrać klawisz szybkiego wybierania.
6. Naciśnij klawisz , jeśli do klawisza nie jest przypisana żaden numer, wyświetli się informacja PUSTA, jeśli istnieje już przypisany numer wyświetli się nazwa z książki telefonicznej
7. Aby przypisać lub edytować numer naciśnij , wyświetlacz wyświetli listę kontaktów
8. Naciśnij klawisz   aby wybrać żądany wpis, potwierdź klawiszem .

### 9.7.2 *Usuwanie numeru szybkiego wybierania*

1. Naciśnij klawisz . Pojawi się napis **KONTAKTY**.
2. Naciśnij 2 razy .
3. Używając klawiszy   wyszukaj napis **SZYB WYB**
4. Naciśnij .
5. Naciśnij  , aby wybrać klawisz szybkiego wybierania i naciśnij .
6. Używając klawiszy   wybierz **USUN**, i potwierdź klawiszem .

## 10 IDENTYFIKACJA ROZMÓWCY CLIP

Usługa identyfikacji numeru CLIP umożliwia zobaczenie numeru osoby dzwoniącej na wyświetlaczu przed odebraniem telefonu. Jeśli numer ten został wpisany do książki telefonicznej wraz z odpowiednim wpisem oprócz numeru będzie pojawiał się wpis z książki telefonicznej, wówczas aby zobaczyć numer naciśnij klawisz **#**

Poprawne działanie funkcji identyfikacji rozmówcy - CLIP w systemie FSK/DTMF, którą posiada ten telefon uzależnione jest **wyłącznie** od operatora sieci. Może się zdarzyć, że na niektórych liniach analogowych funkcja ta nie będzie działać poprawnie. Nieprawidłowe działanie tej funkcji nie jest wadą telefonu i nie podlega naprawie gwarancyjnej.

**Usługę tą należy zamówić u lokalnego operatora**



 Jeżeli dzwoniący zablokował możliwość identyfikacji swojego numeru, lub wysłany sygnał jest błędny, na wyświetlaczu pojawi się UKRYTY, jeżeli dzwoni z obszaru , który nie udostępnia funkcji identyfikacji numeru na wyświetlaczu pojawi się NIEDOST. W zależności od rodzaju połączenia i centrali, zamiast numerów mogą pojawić się również następujące informacje MIEDZYN (rozmowa międzynarodowa), BUD. TEL (rozmowa z budki telefonicznej) OPERATOR lub ODDZWOŃ

 W przypadku braku wpisów w rejestrze rozmów przychodzących, lub braku identyfikacji numeru CLIP, podczas próby przeglądania rejestru pojawi się napis **PUSTO**.

### **Uwaga!**

W przypadku uruchomionej identyfikacji w systemie FSK, po nadejściu połączenia automatycznie uaktualnia się data i czas zgodnie z czasem centrali operatora

 Jeśli połączenie nie zostanie odebrane , na wyświetlaczu wyświetli się „X N.POL” (gdzie x, to ilość połączeń nieodebranych)



## **10.1 REJESTR ROZMÓW PRZYCHODZĄCYCH**





Numer / nazwa osoby dzwoniącej jest przechowywana na liście rozmów przychodzących bez względu na to czy połączenie zostało odebrane czy nie. Jeśli pojawi się nowy numer na wyświetlaczu pokaże się ikona ★. Jeśli nowe połączenia przychodzące zostaną przejrane ikona zniknie z wyświetlacza.

 Lista rozmów przychodzących pomieścić może do 10 numerów. Jeśli lista zapelni się, nowe połączenie zastępuje najstarsze.

 Każdy zachowany numer może zawierać maks. 20 cyfr a zachowana nazwa maks. 8 liter.

### **10.1.1 Przeglądanie rejestru rozmów.**

1. W stanie gotowości naciśnij klawisz ?, lub naciśnij  , a następnie wybierz **REJ POL**. Jeśli lista rozmów przychodzących nie jest pusta na wyświetlaczu pojawi się najnowszy wpis z listy numerów przychodzących. Lista zawiera wszystkie połączenia przychodzące (zarówno odebrane jak i nieodebrane)
2. Aby przeglądać wcześniej zapisane numery naciśnij klawisz ▼, klawisz ▲ aby przeglądać późniejsze wpisy. Ikona ★ oznacza, że masz nowe połączenie, które nie zostało przejrane.
3. Aby zobaczyć szczegóły danego połączenia naciśnij  , a następnie wybierz **SZCZEG**, pokaże się data, aby zobaczyć godzinę, naciśnij klawisz #







4. Aby wyfiltrować widok rejestru połączeń naciśnij , a następnie wybierz **KATEG**, klawiszami   wybierz **NIEODEBR**, aby wyświetlały się tylko połączenia nieodebrane, wybierz **WSZYST**, aby wyświetlały się wszystkie połączenia przychodzące, potwierdź wybór klawiszem .
5. Aby wyjść z listy rozmów przychodzących użyj klawisza .

### 10.1.2 **Wybieranie numeru z rejestru rozmów przychodzących.**



Podczas przeglądania rozmów przychodzących, możesz oddzwonić na wybrany numer przyciskając klawisz .

### 10.1.3 **Zapamiętanie numeru przychodzącego w książce telefonicznej**





Istnieje możliwość zapisania numeru z listy połączeń w książce telefonicznej. Podczas przeglądania rozmów przychodzących na wybranym wpisie :

1. Otwórz listę rozmów przychodzących naciskając klawisz . Odszukaj numer, który chcesz zapisać w książce telefonicznej i naciśnij przycisk .
2. Wyświetlacz pokaże **ZACHOWAJ**. Naciśnij klawisz , aby potwierdzić.
3. Użyj klawiszy numerycznych, aby wpisać nazwę. Ponownie naciśnij  w celu potwierdzenia nazwy.
4. Wpisz numer i naciśnij klawisz  i wybierz melodię dzwonka.
5. Naciśnij klawisz , usłyszysz dźwięk informujący o zapisaniu pozycji w książce telefonicznej.



### 10.1.4 **Usuwanie numeru z rejestru rozmów przychodzących**

1. Otwórz listę rozmów przychodzących naciskając klawisz . Odszukaj numer, który chcesz usunąć naciśnij przycisk .
2. Wybierz **USUN**. Naciśnij klawisz , aby potwierdzić.

### 10.1.5 **Usuwanie całej listy rejestru rozmów przychodzących**

1. Otwórz listę rozmów przychodzących naciskając klawisz  i naciśnij przycisk .
3. Wybierz **USUN WSZ**. Naciśnij klawisz .
4. Naciśnij , aby potwierdzić.

## 10.2 REJESTR POŁĄCZEŃ WYCHODZĄCYCH

W stanie gotowości naciśnij klawisz . Jeśli lista rozmów wychodzących nie jest pusta na wyświetlaczu pojawi się najnowszy wpis. Aby przeglądać wcześniej zapisane numery naciśnij klawisz , klawisz  aby przeglądać późniejsze wpisy.



Ponowne wybieranie numeru, dodawanie do książki telefonicznej, usuwanie pojedynczego wpisu oraz wszystkich wpisów odbywa się analogicznie jak w przypadku połączeń przychodzących

## 11 POŁĄCZENIA OCZEKUJĄCE

Aby skorzystać z tej funkcji należy zamówić u operatora usługę "połączenia oczekujące" i zapoznać się ze sposobem jej obsługi. Możliwe jest wówczas przyjęcie dwóch rozmów zewnętrznych jednocześnie.



Podczas rozmowy o nadejściu drugiego połączenia informuje sygnał dźwiękowy. Podczas rozmowy usłyszysz dźwięk informujący, co 5 sekund o drugim przychodzącym połączeniu. Dźwięk ten nie jest słyszalny dla osoby, z którą rozmawiasz.

## 12 USTAWIENIA BAZY



Użyj klawiszy  , aby poruszać się po MENU





Aby opuścić MENU i powrócić do stanu gotowości użyj klawisza



Wszelkie zmiany ustawień mogą być dokonywane tylko, gdy telefon jest w stanie gotowości. Jeśli słuchawka nie jest w zasięgu bazy nie można ustawić większości funkcji.

### 12.1 WYREJESTROWANIE SŁUCHAWKI

Aby usunąć słuchawkę należy użyć drugiej słuchawki zarejestrowanej do tej samej bazy. Po usunięciu słuchawka nie będzie miała kontaktu z bazą dopóki jej ponownie nie zarejestrujesz.





1. Naciśnij klawisz  następnie za pomocą klawiszy   wybierz **UST BAZY** przyciskając klawisz 

2. Używając klawiszy   odszukaj **USUN SLU**. Przyciśnij , aby potwierdzić. Po pojawieniu się na wyświetlaczu komunikatu **PIN** wpisz swój numer PIN (fabrycznie ustawiony 0000), potwierdź klawiszem 

3. Wyświetlacz pokaże napis **MAXCOM +**, za pomocą klawiszy ▼ ▲ wybierz numer słuchawki którą chcesz usunąć, słuchawka zostaje usunięta. Naciśnij klawisz , aby powrócić do stanu gotowości.

## 12.2 USTAWIENIE TRYBU WYBIERANIA (TONOWE, PULSOWE)

Tryb wybierania należy ustawić zgodnie ze standardem lokalnej centrali telefonicznej. Telefon fabrycznie jest ustawiona na wybieranie tonowe. Istnieje możliwość zmiany trybu wybierania na tonowy lub impulsowy:

1. Naciśnij klawisz 
2. Naciskając klawisz ▼ ▲ wybierz **UST BAZY** przyciskając klawisz 
3. Naciskając klawisz ▼ ▲ wybierz **TRYB WYB** i potwierdź klawiszem 
4. Użyj klawiszy ▼ ▲, aby wybrać **TONOWE** lub **PULSOWE**. Aby potwierdzić tryb wybierania przyciśnij klawisz 

## 12.3 USTAWIENIE CZASU FLASH

Funkcja Flash (przerwa kalibrowana) umożliwia korzystanie z dodatkowych funkcji oferowanych przez operatora, bądź centrale wewnętrzną.

Flasz wybiera się za pomocą przycisku 

Istnieje możliwość ustawienia jednej z trzech długości FLASH:





Krótki -100 ms,

Średni -300 ms

Długi- 600ms



Telefon fabrycznie ustawiony jest na 300 ms





Aby zmienić długość sygnału FLASH:

1. Naciśnij klawisz  i wybierz **UST BAZY**, naciśnij  aby potwierdzić.
2. Naciskając klawisz ▼ ▲ wybierz **FLASH** i potwierdź klawiszem 
- Użyj klawiszy ▼ ▲ aby wybrać: **KROTKI** (100 ms), **SREDNI** (300 ms), **DLUGI** (600ms)
3. Naciśnij klawisz , aby potwierdzić.

## 12.4 Kod PIN



Telefon posiada kod zabezpieczający PIN, który jest niezbędny do niektórych ustawień bazy. Ustawienie fabryczne to numer 0000. Można ten numer zmienić w celu uniknięcia wprowadzania zmian do bazy przez osoby nieupoważnione.

1. Naciśnij klawisz  i wybierz **UST BAZY**, naciśnij  aby potwierdzić.
2. Używając klawiszy ▼ ▲ odszukaj napisu **ZM. PIN**. Przyciśnij , aby potwierdzić.

3. Na wyświetlaczu pojawi się **STAR PIN**, naciśnij , wpisz obecny kod PIN i naciśnij .
4. Po pojawieniu się napisu **NOWY PIN** naciśnij , wpisz nowy czterocyfrowy numer PIN potwierdź klawiszem .
5. Po pojawieniu się komunikatu **POTWIER?**, wpisz ponownie nowy PIN i zatwierdź klawiszem . Zmiana zostanie potwierdzona dźwiękiem.

## 13 USTAWIENIA SŁUCHAWKI



Użyj klawiszy  , aby poruszać się po MENU

Aby opuścić MENU i powrócić do stanu gotowości użyj klawisza .











Wszelkie zmiany ustawień mogą być dokonywane tylko, gdy telefon jest w stanie gotowości. Jeśli słuchawka nie jest w zasięgu bazy nie można ustawić niektórych funkcji.

### 13.1 USTAWIENIE MELODII DZWONKA SŁUCHAWKI



Możesz wybrać 1 z 10 melodii dzwonka osobno dla połączeń zewnętrznych, osobno dla wewnętrznych oraz 1 z 6 poziomów głośności (5 poziomów + dzwonek wyłączony)







#### 13.1.1 Ustawienie melodii dla połączeń wewnętrznych

(dla połączeń wewnętrznych typu interkom -w przypadku zarejestrowania do bazy więcej niż jednej słuchawki)









1. Na słuchawce naciśnij klawisz .
2. Wybierz **UST SLU**, naciśnij klawisz .
3. Wybierz opcję **DZWONKI**. i naciśnij przycisk .
4. Za pomocą  , wybierz **DZW WEW**
5. Potwierdź klawiszem , Na wyświetlaczu pojawi się napis **DZW (X)** i usłyszysz aktualni ustawiony dzwonek.
6. Naciskaj klawisze  , aby wysłuchać i wybrać jedną z dziesięciu melodii dzwonka.
7. Naciśnij klawisz  aby potwierdzić wybór.

#### 13.1.2 Ustawienie melodii dla połączeń zewnętrznych

1. Na słuchawce naciśnij klawisz .
2. Wybierz **UST SLU**, naciśnij klawisz .

- Wybierz opcję **DZWONKI**. i naciśnij przycisk 
- Za pomocą  , wybierz **DZW ZEW**
- Potwierdź klawiszem  , Na wyświetlaczu pojawi się napis **DZW (X)** i usłyszysz aktualni ustawiony dzwonek.
- Naciskaj klawisze  , aby wysłuchać i wybrać jedną z dziesięciu melodii dzwonka.
- Naciśnij klawisz  aby potwierdzić wybór.









### 13.1.3 Ustawienie głośności dzwonka

- Na słuchawce naciśnij klawisz 
- Wybierz **UST SLU**, naciśnij klawisz 
- Wybierz opcję **DZWONKI**. i naciśnij przycisk 
- Za pomocą  , wybierz **GLOS DZW**
- Potwierdź klawiszem  , Na wyświetlaczu pojawi się napis **GLOS (X)** i usłyszysz aktualni ustawiony poziom głośności, aby wyłączyć dzwonek wybierz **WYLACZ**
- Naciskaj klawisze  , aby wybrać głośność dzwonka.
- Naciśnij klawisz  aby potwierdzić wybór.

## 13.2 USTAWIENIA DŹWIĘKÓW SŁUCHAWKI



Możesz włączyć lub wyłączyć dźwięk klawiszy, dźwięk ostrzegający o niskim poziomie naładowania akumulatorów (podczas rozmowy będzie wydawany krótki sygnał dźwiękowy), oraz dźwięk poza zasięgiem (podczas rozmowy będzie wydawany krótki sygnał dźwiękowy w przypadku, gdy słuchawka jest zbyt daleko od bazy)

### 13.2.1 Włączanie/wyłączanie dźwięków klawiszy





- Na słuchawce naciśnij klawisz 
- Wybierz **UST SLU**, naciśnij klawisz 
- Wybierz opcję **DZWIĘKI**. i naciśnij przycisk 
- Za pomocą  , wybierz **DZW KLAW**
- Za pomocą  , wybierz **WLACZ/WYLACZ**, aby włączyć/wyłączyć dźwięk
- Naciśnij klawisz  aby potwierdzić wybór

### 13.2.2 Włączanie/wyłączanie dźwięków niski poziom naładowania akumulatorów

- Na słuchawce naciśnij klawisz 





2. Wybierz **UST SLU**, naciśnij klawisz 
3. Wybierz opcję **DZWIĘKI**. i naciśnij przycisk 
4. Za pomocą ▼ ▲, wybierz **ROZŁ BAT**
5. Za pomocą ▼ ▲, wybierz **WLACZ/WYLACZ**, aby włączyć/wyłączyć dźwięk
6. Naciśnij klawisz  aby potwierdzić wybór

### 13.2.3 Włączanie/wyłączanie dźwięków poza zasięgiem

1. Na słuchawce naciśnij klawisz 
2. Wybierz **UST SLU**, naciśnij klawisz 
3. Wybierz opcję **DZWIĘKI**. i naciśnij przycisk 
4. Za pomocą ▼ ▲, wybierz **POZA ZAS**
5. Za pomocą ▼ ▲, wybierz **WLACZ/WYLACZ**, aby wyłączyć/włączyć dźwięk
6. Naciśnij klawisz  aby potwierdzić wybór



### 13.3 USTAWIENIE FILTRA CZĘSTOTLIWOŚCI

W celu optymalnego dopasowania dźwięku rozmowy, istnieje możliwość wyboru jednego z trzech rodzajów częstotliwości. Wybór odpowiedniego filtra może zrekompensować ubytek słuchu w danych częstotliwościach

1. Na słuchawce naciśnij klawisz 
2. Wybierz **UST SLU**, naciśnij klawisz 
3. Wybierz opcję **KOREKTOR**. i naciśnij przycisk 
4. Za pomocą ▼ ▲, wybierz odpowiedni filtr (BAS, SOPRAN, lub NATUR.)
5. Naciśnij klawisz  aby potwierdzić wybór

### 13.4 WYBÓR BAZY





Słuchawka pracująca w standardzie GAP może być zarejestrowana do 4 max baz. Producent gwarantuje prawidłową współpracę słuchawek MC6800 z bazami MC6800. Producent nie gwarantuje prawidłowej współpracy z bazami innymi niż MC6800. Może się zdarzyć, że słuchawka MC6800, pomimo prawidłowego zarejestrowania do innej bazy niż 6800 nie będzie mogła wykonywać połączeń. Nie jest to wadą telefonu i nie podlega naprawie gwarancyjnej. Jeśli słuchawka została zarejestrowana do więcej niż jednej bazy, istnieje możliwość wyboru bazy z której chcesz aktualnie korzystać.

1. Na słuchawce naciśnij klawisz 
2. Wybierz **UST SLU**, naciśnij klawisz 
3. Wybierz opcję **WYB BAZE**. i naciśnij przycisk 

4. Użyj klawiszy ▼ ▲ i naciśnij , aby wybrać bazę z której słuchawka ma korzystać. Znak x, przy numerze oznacza, że słuchawka aktualnie korzysta z tej bazy.
5. Gdy słuchawka zlokalizuje wybraną bazę usłyszysz dźwięk potwierdzenia.

### 13.5 WYBÓR JĘZYKA





Patrz Zmiana języka wyświetlacza str.10 lub

1. Naciśnij klawisz , następnie za pomocą klawiszy ▼ ▲ wybierz opcję **UST SLU** i naciśnij .
2. Używając klawiszy ▼ ▲ odszukaj napis **JEZYK..** Przcisnij  aby potwierdzić.
3. Klawiszami ▼ ▲ wybierz żądany język i potwierdź swój wybór klawiszem .

### 13.6 NAZWA SŁUCHAWKI

Każda słuchawka zarejestrowana w bazie posiada odpowiedni numer. Można nadać słuchawce własną nazwę bądź numer np. ANNA lub BIURO by pasowała ona do użytkownika bądź jego lokalizacji. Nazwa słuchawki będzie się kilkakrotnie wyświetlała po zakończeniu połączenia. Nazwa może zawierać maks. 10 liter. Fabrycznie ustawiona nazwa to **MAXCOM**

. Aby zmienić nazwę słuchawki:



1. Na słuchawce naciśnij klawisz .
2. Wybierz **UST SLU**, naciśnij klawisz .
3. Wybierz opcję **NAZWA SL.** i naciśnij przycisk .
4. Na wyświetlaczu pojawi się aktualnie ustawiony nazwa
5. Zmień nazwę słuchawki za pomocą klawiatury . Aby wykasować znak użyj klawisza .
6. Naciśnij przycisk , aby zapisać zmiany





Nazwa może mieć długość do 6 znaków i składać się z liter, cyfr i odstępów.

### 13.7 USTAWIENIA WYŚWIETLACZA

Możesz wybrać aby wyświetlacz w stanie gotowości wyświetlał nazwę słuchawki lub czas.



1. Na słuchawce naciśnij klawisz .
2. Wybierz **UST SLU**, naciśnij klawisz .
3. Wybierz opcję **WYSWIETL.** i naciśnij przycisk .













4. Za pomocą klawiszy   wybierz co ma być wyświetlane, nazwa słuchawki (**NAZWA SL**) czy czas (**CZAS**)
5. Naciśnij przycisk , aby zapisać zmiany

### 13.8 AUTOMATYCZNE ODBIERANIE POŁĄCZENIA.

Funkcja automatycznego odbierania połączeń to możliwość odebrania połączenia przez samo podniesienie słuchawki z bazy lub ładowarki bez konieczności naciskania klawisza











. Jeśli ta opcja zostanie wyłączona wszystkie rozmowy będą musiały być odbierane klawiszem , bez względu na to czy słuchawka znajduje się na bazie..



1. Naciśnij klawisz , następnie za pomocą klawiszy   wybierz opcję **UST SLU** i naciśnij .
2. Używając klawiszy   odzyskaj napis **AUTO ODB** Przyciśnij , aby potwierdzić.
3. Klawiszami   Wybierz **WŁACZ** lub **WYŁACZ** i potwierdź swój wybór klawiszem .

### 13.9 PAMIĘĆ BEZPOŚREDNIA M1,M2,M3

Naciśnięcie i przytrzymanie przycisku pamięci (M1, M2 lub M3) spowoduje wybieranie numeru wcześniej zapisanego pod danym przyciskiem





Zapisywanie numeru do przycisku pamięci (M1– M3)

1. Naciśnij klawisz , następnie za pomocą klawiszy   wybierz opcję **UST SLU** i naciśnij .
2. Używając klawiszy   odzyskaj napis **PAM BEZP** i przyciśnij .
3. Używając klawiszy   wybierz żądany przycisk pamięci (M1-M3) i potwierdź swój wybór klawiszem .
4. Za pomocą klawiszy numerycznych wprowadź numer do pamięci i potwierdź klawiszem .





 Aby edytować lub usunąć numer użyj klawisza 

## 14 USTAWIENIA DATY I GODZINY





### 14.1 FORMAT DATY

1. Na słuchawce naciśnij klawisz .
2. Za pomocą klawiszy ▼ ▲ wybierz **ZEGAR** naciśnij klawisz .
3. Za pomocą klawiszy ▼ ▲ wybierz **FOR DATY** i naciśnij .
4. Naciskaj klawisze ▼ ▲, aby wybrać odpowiedni format (DDMMRR- dzień-miesiąc – rok, MMDDRR-miesiąc-dzień-rok)
5. Naciśnij przycisk , aby zapisać zmiany

### 14.2 FORMAT GODZINY

1. Na słuchawce naciśnij klawisz .
2. Za pomocą klawiszy ▼ ▲ wybierz **ZEGAR** naciśnij klawisz .
3. Za pomocą klawiszy ▼ ▲ wybierz **FOR GODZ** i naciśnij .
4. Naciskaj klawisze ▼ ▲, aby wybrać odpowiedni format 12 lub 24 godzinny
5. Naciśnij przycisk , aby zapisać zmiany

### 14.3 USTAWIENIA GODZINY

1. Na słuchawce naciśnij klawisz .
2. Za pomocą klawiszy ▼ ▲ wybierz **ZEGAR** naciśnij klawisz .
3. Za pomocą klawiszy ▼ ▲ wybierz **UST CZAS** i naciśnij .
4. Ustaw godzinę używając klawiszy numerycznych
5. Naciśnij przycisk , aby zapisać zmiany

 W przypadku uruchomionej identyfikacji numeru w systemie FSK, telefon automatycznie pobiera godzinę ustawioną na centrali telefonicznej operatora po połączeniu przychodzącym.

### 14.4 USTAWIENIA DATY













1. Na słuchawce naciśnij klawisz .
2. Za pomocą klawiszy ▼ ▲ wybierz **ZEGAR** naciśnij klawisz .
3. Za pomocą klawiszy ▼ ▲ wybierz **UST DATE** i naciśnij .
4. Ustaw datę używając klawiszy numerycznych
5. Naciśnij przycisk , aby zapisać zmiany



W przypadku uruchomionej identyfikacji numeru w systemie FSK, telefon automatycznie pobiera datę z centrali telefonicznej (oprócz roku)

## 15 BUDZIK

Aby włączyć budzik:

1. Na słuchawce naciśnij klawisz .
2. Za pomocą klawiszy   wybierz **BUDZIK** naciśnij klawisz .
3. Aby ustawić budzik wybierz **WLACZ**, naciśnij , a następnie za pomocą klawiszy ustaw godzinę alarmu.
4. Naciśnij przycisk , na wyświetlaczu pojawi się napis **DRZEMKA**,
5. Naciśnij  i za pomocą   włącz lub wyłącz drzemkę
6. Naciśnij przycisk , na wyświetlaczu wyświetli się ikona 
7. Naciśnij , aby opuścić Menu

Alarm dzwoni ok 45 s. Kiedy budzik dzwoni, naciśnij dowolny klawisz na słuchawce, aby wyłączyć dzwonek. Jeśli ustawiony jest tryb drzemki alarm włączy się ponownie 7 minutach i będzie się powtarzał dopóki nie wyłączy się budzika (dopóki wyświetlana jest ikona .)



Naciśnięcie klawisza jest aktywne jeśli klawiatura telefonu jest zablokowana  
Aby wyłączyć budzik



Poziom głośności alarmu jest taki sam jak w ustawieniach głośności dzwonka słuchawki. Jeśli dzwonek słuchawki jest wyłączony, głośność będzie na poz. 1









Podczas rozmowy, gdy nadejdzie godzina alarmu wydawane są krótkie sygnały dźwiękowe w słuchawce i miga ikona 







Podczas przywołania lub dzwonienia, gdy nadejdzie godzina alarmu, alarm nie włączy się. Jednak, jeśli funkcja drzemki jest włączona, alarm włączy się ponownie

Aby wyłączyć budzik

1. Na słuchawce naciśnij klawisz .
2. Za pomocą klawiszy   wybierz **BUDZIK** naciśnij klawisz .
3. Aby ustawić budzik wybierz **WYLACZ**, naciśnij , ikona  zniknie z wyświetlacza

## 16 RESET- POWRÓT DO USTAWIEŃ FABRYCZNYCH

W razie potrzeby można powrócić do ustawień fabrycznych korzystając z funkcji Ustawienia początkowe Dźwięki słuchawki, kod PIN i inne ustawienia powrócą do ustawień fabrycznych.

1. Na słuchawce naciśnij klawisz .
2. Wybierz UST. fabr naciśnij klawisz .
3. Wpisz kod PIN (fabrycznie ustawiony PIN to: 0000).
4. Naciśnij klawisz .
5. Na wyświetlaczu pojawi się napis POTWIER?
6. Naciśnij przycisk , aby potwierdzić.





Ustawienia fabryczne, patrz str 40.

## 17 POZOSTAŁE FUNKCJE SŁUCHAWKI

### 17.1 BLOKADA KŁAWISZY

Aby zablokować klawiaturę, podczas stanu gotowości naciśnij i przytrzymaj klawisz .

Na wyświetlaczu wyświetli się symbol . Przy włączonej blokadzie niezamierzone naciśnięcie przycisku nie ma żadnego skutku.



Aby odblokować klawiaturę należy nacisnąć i przytrzymać klawisz .





Niemożliwe jest wykonanie połączenie, jeśli jest zablokowana klawiatura, nawet na telefony alarmowe. Rozmowy przychodzące można jednak odbierać w zwykły sposób

naciskając klawisz . Podczas rozmowy klawiatura funkcjonuje normalnie, po jej zakończeniu zostaje ponownie zablokowana.

### 17.2 SZYBKE WŁĄCZANIE/WYŁĄCZANIE DZWONKA

Kiedy telefon jest w stanie gotowości naciśnij i przytrzymaj klawisz . Jeżeli dzwonek jest wyłączony na wyświetlaczu pojawia się symbol .

### 17.3 PRZYWOŁANIE SŁUCHAWKI (SŁUCHAWEK)







Słuchawki można przywołać naciskając klawisz  na stacji bazowej. Przywoływanie przerywa naciśnięcie dowolnego klawisza na słuchawce lub ponownie naciśnięcie klawisza  na bazie.

## 18 KORZYSTANIE Z WIELU SŁUCHAWEK

Do bazy można zarejestrować max 5 słuchawek pracujących w standardzie GAP. Każda słuchawka może być zarejestrowana maks. do 4 baz. . W przypadku korzystania z innego typu słuchawek niż MC 6800 niektóre funkcje mogą być niedostępne. Aby korzystać z dodatkowych słuchawek należy zarejestrować je do bazy. W zestawie MC6800 TWIN (z dwoma słuchawkami) obie słuchawki są już z reguły zarejestrowane do bazy.

### 18.1 REJESTROWANIE NOWEJ SŁUCHAWKI DO BAZY

**Na słuchawce :**

1. Naciśnij klawisz 
2. Użyj klawiszy   wybierz **LOGOWAN** Zatwierdź klawiszem .
3. Na wyświetlaczu pojawi się **BAZA 1**, użyj klawiszy  , aby wybrać bazę do której chcesz zarejestrować słuchawkę znak x, przy numerze oznacza, że słuchawka jest już zarejestrowana do tej bazy.
4. Naciśnij klawisz , wprowadź kod PIN(fabrycznie ustawiony 0000)
5. Pojawi się napis **SZUKA**

**Na bazie :**

6. Naciśnij i przytrzymaj klawisz 
7. Usłyszysz dźwięk potwierdzający pomyślną rejestrację słuchawki do bazy

Jeśli nowa słuchawka nie potrafi zlokalizować bazy powróci ona do poprzedniego menu. Spróbuj ponownej rejestracji używając innego numeru bazy lub wykonaj operację rejestracji w odwrotnej kolejności, tj. najpierw naciśnij na bazie klawisz , a potem dokonaj rejestracji z pozycji MENU słuchawki. Upewnij się, że jesteś niedaleko bazy.

### 18.2 WYKONYWANIE POŁĄCZEŃ WEWNĘTRZNYCH

Aby się połączyć ze słuchawką zalogowaną do tej samej bazy, w stanie gotowości telefonu należy:

1. Naciśnij klawisz ,



Jeśli do bazy zarejestrowane są tylko dwie słuchawki, połączenie nastąpi automatycznie po przyciśnięciu klawisza .





Jeśli do bazy jest zarejestrowane 3, lub więcej słuchawek, na wyświetlaczu po lewej stronie pojawi się lista dostępnych słuchawek, po prawej cyfra 9. Wpisz numer j słuchawki używając klawiszy numerycznych. Numer dzwoniącej słuchawki pojawi się na wyświetlaczu drugiej słuchawki.

Jeśli chcesz zadzwonić do wszystkich słuchawek, wybierz klawisz 9

2. Aby zakończyć rozmowę wewnętrzną należy nacisnąć .





### 18.3 ODBIERANIE I ZAKOŃCZENIE ROZMÓW WEWNĘTRZNYCH

Podczas połączenia wewnętrznego telefon dzwoni a na wyświetlaczu pojawia się numer dzwoniącej słuchawki. Aby odebrać połączenie naciśnij , aby zakończyć połączenie ponownie naciśnij .

### 18.4 PRZEKAZYWANIE ROZMÓW ZEWNĘTRZNYCH DO DRUGIEJ SŁUCHAWKI

Istnieje możliwość przekazania połączenia zewnętrznego do innej słuchawki podczas :

1. Po odebraniu połączenia zewnętrznego naciśnij klawisz ,

2. Użyj klawiszy   wybierz **INTERKOM** , w razie konieczności wybierz numer wywoływanej słuchawki i naciśnij klawisz  - połączenie zewnętrzne zostanie zawieszona . Jeżeli słuchawka nie odpowiada można powrócić do rozmowy zewnętrznej naciskając klawisz .



3. Jeśli słuchawka odbierze połączenie, naciśnij klawisz , aby przekazać to połączenie

### 18.5 POŁĄCZENIE KONFERENCYJNE



Istnieje możliwość przekazania połączenia zewnętrznego do innej słuchawki, w ten sposób, aby słyssały się wszystkie osoby.

Podczas rozmowy zewnętrznej



1. naciśnij klawisz ,



2. Użyj klawiszy   wybierz **INTERKOM** ,



3. Wybierz numer słuchawki z którą chcesz przeprowadzić konferencję (rozmowa zewnętrzna jest w tym czasie zawieszona).

4. Po odebraniu połączenia przez słuchawkę, możesz przeprowadzić z nią rozmowę prywatną. Naciśnij i przytrzymaj klawisz , aby przeprowadzić rozmowę konferencyjną.
5. Jeśli na jednej ze słuchawek zostanie naciśnięty klawisz , konferencja zostanie zakończona, jednak z druga słuchawka może dalej prowadzić rozmowę zewnętrzną

## 19 WIADOMOŚĆ GŁOSOWA

Aby funkcja była aktywna należy zamówić usługę „poczty głosowej” u operatora. Więcej informacji możesz uzyskać od dostawcy usług. Nadejście wiadomości sygnalizowane jest symbolem  oraz migającą diodą (pod warunkiem, że usługa sygnalizowania jest udostępniona przez operatora). Po wysłuchaniu wszystkich wiadomości symbol  zniknie z wyświetlacza.

Zależnie od sygnału jaki wysyła centrala zdarzają się przypadki, że symbol  zaświeci się wtedy, gdy nie jest aktywna poczta głosowa. Nie jest to wadą telefonu i nie podlega naprawie gwarancyjnej. Symbol  można usunąć w MENU spisu połączeń.

1. W stanie gotowości naciśnij klawisz , lub naciśnij , a następnie wybierz **REJ POL.**
2. Naciśnij i przytrzymaj klawisz „4”, aby usunąć wpisy z poczty głosowej. Ikona  zniknie z wyświetlacza

## 20 USTAWIENIA FABRYCZNE

Język	polski
Auto odpowiedź	Wyłączona
Czas Flash	średni (300ms)
Nazwa słuchawki	MAXCOM
Tryb wybierania	Tonowy
Format daty	DD-MM- RRRR
Format godz	24-godz
Melodia budzika	Melodia 4
Melodia dzwonka zewn.	Melodia 1
Dźwięk klawiszy	Włączony
Dźwięk brak zasięgu	Włączony
Dźwięk niski poziom baterii	Włączony
Głośność dzwonka	Poziom 3
Głośność głośnika	Poziom 3
Melodia dzwonka wewn.	Melodia 2
Automatyczna odpowiedź	Włączona
Kod PIN	0000



## 21 ROZWIĄZYWANIE PROBLEMÓW.

<b>Problem</b>	<b>Rozwiązanie</b>
Połączenie z bazą nie działa	- Sprawdź, czy słuchawka jest zarejestrowana do bazy.
Nie można wykonać połączenia	- Kabel telefoniczny nie jest poprawnie podpięty - Sprawdź czy linia nie jest używana przez inny telefon - Zasilacz nie jest podłączony - Akumulatorki są puste albo zepsute - Słuchawka jest za daleko od bazy - Ustawiony jest zły tryb wybierania
Zakłócenia podczas połączenia	- Słuchawka za daleko od bazy - Baza ustawiona w złym miejscu
Data i godzina na wyświetlaczu miga	- Nie ustawiona data i czas, ustaw datę i godzinę
System nie działa	- Powróć do ustawień fabrycznych - Odłącz zasilanie i podłącz z powrotem
Akumulatorki wyczerpują się po krótkim czasie	- Akumulatorki uszkodzone - Sprawdź czy styki ładowarki nie mają problemów z kontaktem ze słuchawką podczas ładowania - Ładuj słuchawkę przez 14 godzin
Nie działa identyfikacja rozmówcy CLIP	- Ta usługa zależy od dostawcy usług telekomunikacyjnych - Numer zastrzeżony



www.maxcom.pl

**MAXCOM SP. z o.o.** 43-100 Tychy, ul. Towarowa 23a, tel. +48 32 327 70 89, fax +480 32 327 7860

### Deklaracja Zgodności 09/2010/EC

Maxcom Sp. z o.o., ul. Towarowa 23a, 43-100 Tychy deklaruje z pełną odpowiedzialnością, że:

zespół telefonu bezsznurowego systemu DECT o nazwie:  
**MAXCOM MC6800** wraz z dołączonymi zasilaczami i ładowarką  
**Maxcom MC6800 TWIN/TRIO** wraz z dodatkowymi słuchawkami

spełnia wymagania zasadnicze zawarte w postanowieniach:  
Dyrektywy 1999/5/EC - R&TTE (Wypożyczenie radiowe i terminali telekomunikacyjnych);  
Dyrektywy 89/336/EEC - (kompatybilność elektromagnetyczna) oraz Rozporządzeniu Ministra Gospodarki, z dnia 21 sierpnia 2007 w sprawie zasadniczych wymagań dla sprzętu elektrycznego (Dz. U. 07.155.1089) wdrażające postanowienia dyrektywy LVD 2006/95/WE.

*Do oceny zgodności zastosowano normy zharmonizowane:*

**PN-ETSI EN 301 406 V1.5.1:2004U** Cyfrowy udoskonalony system telekomunikacji  
bezsnurowej (DECT) - Zharmonizowana EN dotycząca cyfrowego udoskonalonego systemu telekomunikacji bezsznurowej (DECT) zapewniająca spełnienie zasadniczych wymagań zgodnie z artykułem 3.2 dyrektywy R&TTE - Podstawowe parametry radiowe  
**PN-ETSI EN 301 489-1 V 1.5.1:2003 (U)** Kompatybilność elektromagnetyczna i zagadnienia widma radiowego (ERM) – Norma kompatybilności elektromagnetycznej (EMC) dotycząca urządzeń i systemów radiowych – Część 1: Ogólne wymagania techniczne  
**PN-ETSI EN 301 489-6 V 1.2.1:2003 (U)** Kompatybilność elektromagnetyczna i zagadnienia widma radiowego (ERM) – Norma kompatybilności elektromagnetycznej (EMC) dotycząca urządzeń i systemów radiowych – Część 6: Wymagania szczegółowe dla urządzeń systemu cyfrowej ulepszonej telekomunikacji bezsznurowej (DECT)  
**PN-EN 60950:2002 (U)** Bezpieczeństwo urządzeń techniki informatycznej

*Raporty techniczne i świadectwa badań:*

TÜV Hong Kong Ltd. - TÜV SÜD Group -Notified Body No 0123  
Report No: 06-01-MAS-158-01 (EN 301 489-1/6) 2006-02-17  
Report No: 06-01-MAS-158-02 (EN 301 489-1/6) 2006-02-17  
Report No: 06-01-CAT-035 (EN 301 406 V1.5.1) 2006-01-18  
Report No: 06-01-CAT-035-1 (EN 301 406 V1.5.1) 2006-01-18  
Report No: ET93B-08-028 (EN 301 406 V1.5.1) 2004-08-21  
Report No: ET93B-08-028-1 (EN 301 406 V1.5.1) 2004-08-21  
Report No: 60.860.5.3.310.01 (EN 60950-1:2001), 2006-02-10

Dwie ostatnie cyfry roku, w którym naniesiono oznakowanie  : 10

**maxCom** Sp. z o.o.  
43-100 TYCHY, ul. Towarowa 23a  
tel. 032/3277089, fax 032/3277860

Tychy, 4 maja 2008  
miejsowość, data

**"MAXCOM" Sp. z o.o.**  
PREZES ZARZĄDU

*Ingr Arkadiusz Wilusz*

imię i nazwisko osoby upoważnionej

Wpis do Krajowego Rejestru Sądowego Rejestru Przedsiębiorców pod numerem KRS 0000069378

ING Bank Śląski Oddział w Tychach rachunek nr : 60 1050 1214 1000 0022 6197 4329

NIP 646-25-37-364 REGON 277703221

Zastrzega się możliwość wprowadzenia zmian technicznych!

Wszystkie informacje podane w instrukcji obsługi zostały opracowane z dużą starannością, pomimo tego instrukcja może zawierać błędy, za które firma Maxcom nie ponosi odpowiedzialności.

W przypadku wystąpienia zakłóceń w funkcjonowaniu sprzętu zalecany jest kontakt z serwisem w celu weryfikacji problemu.

Bezpośredni numer kontaktowy 032 325 07 00 lub email: [serwis@maxcom.pl](mailto:serwis@maxcom.pl)

**MAXCOM Sp. z o.o.**  
**43-100 Tychy,**  
**ul Towarowa 23a**  
**POLAND**  
**tel. 32 327 70 89**  
**fax 32 327 78 60**

**[www.maxcom.pl](http://www.maxcom.pl)**  
**[office@maxcom.pl](mailto:office@maxcom.pl)**

*MC6800 v. 2010.10*

