

Amica

Inteligentny styl

INSTRUKCJA OBSŁUGI PL

IO-WMS-1014
(12.2018/1)

AWD 82 LCB



URUCHOM URZĄDZENIE
PO ZAPOZNANIU SIĘ Z INSTRUKCJĄ

SUSZARKA

SPIS TREŚCI

	EKOLOGIA W PRAKTYCE	3
	PODSTAWOWE INFORMACJE	5
BEZPIECZEŃSTWO I OZNACZENIA NA ETYKIETACH ODZIEŻY		6
	INSTALACJA URZĄDZENIA	17
	CHARAKTERYSTYKA URZĄDZENIA	20
ROZWIĄZYWANIE PROBLEMÓW PODCZAS EKSPLOATACJI		30
PRAKTYCZNE WSKAZÓWKI DOTYCZĄCE SUSZENIA		35
	DANE TECHNICZNE	40



To urządzenie jest oznaczone zgodnie z Dyrektywą Europejską **2012/19/UE** oraz polską Ustawą o zużytych sprzęcie elektrycznym i elektronicznym symbolem przekreślonego kontenera na odpady.

Takie oznakowanie informuje, że sprzęt ten po okresie jego użytkowania nie może być umieszczany łącznie z innymi odpadami pochodzącymi z gospodarstwa domowego. Użytkownik jest zobowiązany do oddania go do punktu zbierania zużytego sprzętu elektrycznego i elektronicznego. Podmioty zajmujące się zbiórką zużytego sprzętu, w tym lokalne punkty zbiórki, sklepy oraz gminne jednostki, tworzą odpowiedni system umożliwiający oddanie takiego sprzętu. Właściwe postępowanie ze zużyтым sprzętem elektrycznym i elektronicznym przyczynia się do uniknięcia szkodliwych dla zdrowia ludzi i środowiska naturalnego konsekwencji, wynikających z obecności składników niebezpiecznych oraz niewłaściwego składowania i przetwarzania takiego sprzętu.

EKOLOGIA W PRAKTYCE

Od wielu lat firma Amica konsekwentnie realizuje politykę proekologiczną. Troska o środowisko jest dla nas równie ważna, co zastosowanie nowoczesnych technologii. Właśnie dlatego stawiamy na urządzenia energooszczędne posiadające najwyższe klasy efektywności energetycznej - A+, A++ i A+++.

Rozwój technologii sprawił, że również nasze fabryki stały się bardziej przyjazne środowisku - przy produkcji wykorzystywane jest coraz mniej wody, energii elektrycznej oraz powstaje mniejsza ilość ścieków i odpadów.

Dużą uwagę zwracamy także na stosowane w produkcji materiały. Staramy się wybierać tylko te, które nie zawierają szkodliwych substancji i umożliwiają recykling oraz utylizację sprzętu po jego zużyciu.

Szanowny kliencie

Dziękujemy za wybór firmy Amica. Od lat dostarczamy wysokiej jakości urządzenia AGD, dzięki którym domowe obowiązki stają się prawdziwą przyjemnością. Każde urządzenie przed opuszczeniem fabryki zostało dokładnie sprawdzone pod względem bezpieczeństwa i funkcjonalności. Dokładamy też wszelkich starań, aby nowoczesna technologia w produktach Amica zawsze szła w parze z wyjątkowym wzornictwem.

Prosimy o uważną lekturę instrukcji obsługi przed uruchomieniem urządzenia. Przestrzeganie zawartych w niej wskazówek uchroni przed niewłaściwym użytkowaniem oraz zapewni długie i niezawodne działanie sprzętu. Znajomość zasad bezpiecznego korzystania z urządzenia pozwoli również na uniknięcie nieszczęśliwych wypadków.

Instrukcję należy zachować i przechowywać tak, aby w razie potrzeby móc do niej zajrzeć. Zawarte są w niej wszystkie niezbędne informacje, dzięki którym obsługa i użytkowanie sprzętu Amica stanie się proste i przyjemne. Zachęcamy także do zapoznania się z resztą oferowanych przez nas sprzętów.

Życzymy miłego użytkowania,

Amica

PODSTAWOWE INFORMACJE



Urządzenie przeznaczone jest wyłącznie do użytku domowego i służy do suszenia materiałów tekstylnych i odzieży.

Przed podłączeniem urządzenia do gniazda sieciowego należy wypoziomować urządzenie. Producent zastrzega sobie możliwość dokonywania zmian niewpływających na działanie urządzenia.

UŻYTKOWANIE

- Urządzenie należy obsługiwać tylko po zapoznaniu się z niniejszą instrukcją.
- Nigdy nie należy używać urządzenia na wolnym powietrzu lub w pomieszczeniach, w których mogą wystąpić ujemne temperatury.
- Dzieci i osoby, które nie zapoznały się z instrukcją, nie powinny używać urządzenia.



Temperatura poniżej 0°C może spowodować uszkodzenie urządzenia! W przypadku przechowywania lub transportu urządzenia w ujemnych temperaturach, użytkowanie urządzenia można rozpocząć po 8-godzinym okresie aklimatyzacji w pomieszczeniu o temperaturze dodatniej.

OŚWIADCZENIE PRODUCENTA

Producent deklaruje niniejszym, że wyrób ten spełnia zasadnicze wymagania wymienionych poniżej dyrektyw europejskich:

- dyrektywy niskonapięciowej **2014/35/UE**,
- dyrektywy kompatybilności elektromagnetycznej **2014/30/UE**,

i dlatego wyrób został oznakowany CE oraz została wystawiona dla niego deklaracja zgodności udostępniana organom nadzorującym rynek.

	<p>Sprzętu nie powinny obsługiwać: dzieci poniżej 8. roku życia, osoby o obniżonej sprawności fizycznej lub umysłowej, osoby nieposiadające wystarczających umiejętności w obsłudze tego typu urządzeń. Takim osobom należy zapewnić właściwy nadzór lub instruktaż w zakresie bezpiecznej obsługi sprzętu oraz związanych z tym zagrożeń. Należy dopilnować, aby dzieci nie bawiły się sprzętem, a także nie dokonywały w nim żadnych czynności związanych z obsługą lub konserwacją. Należy uniemożliwić dzieciom poniżej 3. roku życia jakiegokolwiek dostęp do urządzenia, chyba że pod stałą opieką dorosłych.</p>
	<p>Dzieci mogą zatrzasnąć się w urządzeniach, znajdując się tym samym w sytuacji zagrożenia życia.</p>
	<p>Niniejszy produkt jest urządzeniem elektrycznym kategorii I i służy wyłącznie do suszenia tkanin upranych w wodzie, w gospodarstwie domowym. Podczas pracy urządzenia należy korzystać z bezpiecznego zasilania!</p>
	<p>Źródło zasilania musi być uziemione. Przewód uziemiający musi być zakopany pod ziemią i nie może być podłączony do sieci użyteczności publicznej, jak wodociąg lub rura gazowa. Przewód uziemiający i zerowy muszą być rozróżnione i nie wolno ich łączyć razem.</p>

	<p>Nie należy przekraczać zalecanej ilości załadunku tekstyliów. Należy przestrzegać podanych maksymalnych wielkości załadunku. Posługiwać się Tabelą programów suszenia w instrukcji obsługi.</p>
	<p>W suszarce nie wolno suszyć ubrań po czyszczeniu chemicznym.</p>
	<p>Nie wolno suszyć rzeczy nie upranych.</p>
	<p>Rzeczy zabrudzone substancjami, jak olej kuchenny, aceton, alkohol, benzyna, nafta, środki do usuwania plam, terpentyna, wosk i środki do usuwania wosku należy przed suszeniem w suszarce uprać w ciepłej wodzie z dodatkiem detergentu.</p>
	<p>W suszarce bębnowej nie wolno suszyć gumy piankowej (pianka lateksowa), czepków kąpielowych, wodoodpornych tkanin, odzieży na gumowej podszewce ani poduszek wyposażonych w gumowe podkładki.</p>
	<p>Zmiękczacze do tkanin lub podobne produkty należy stosować w sposób określony w instrukcji.</p>

	W ostatniej części cyklu suszenia nie ma grzania (cykl schładzania), aby pranie nie uległo uszkodzeniu i miało odpowiednią temperaturę.
	Należy po każdym użyciu czyścić filtr na włókna i nitki.
	Nie pozwolić, aby włókna i nitki zgromadziły się wokół suszarki.
	Należy zapewnić odpowiednią wentylację, aby uniknąć przedostawania się gazów do pomieszczenia z urządzeń spalających inne paliwa, również dymu z otwartego ognia.
	Powietrza odlotowego nie wolno kierować do przewodu kominowego wykorzystywanego do odprowadzania spalin z urządzenia spalającego gaz lub inne paliwo.

	<p>Urządzenia nie wolno instalować za zamykanymi drzwiami, drzwiami przesuwными lub drzwiami z zawiasami po stronie przeciwnej do suszarki. Pełne otworzenie drzwi suszarki nie może być ograniczone.</p>
	<p>Pranie zabrudzone olejem może samorzutnie się zapalić, a zwłaszcza pod wpływem ciepła wytwarzanego w suszarce bębnowej.</p>
	<p>Podgrzanie wywołuje reakcję utleniania oleju. Przy utlenianiu wytwarza się dodatkowe ciepło. Jeśli ciepło nie może się rozprószyć pranie może się rozgrzać na tyle, że dojdzie do zapłonu. Układanie w stos tkanin zabrudzonych olejem może zapobiec rozpraszaniu ciepła i stworzyć zagrożenie pożarowe.</p>

	<p>Jeśli nie da się uniknąć suszenia w suszarce tkanin zabrudzonych olejem roślinnym lub olejem do gotowania lub zanieczyszczonych produktami do pielęgnacji włosów, należy je najpierw uprać w gorącej wodzie z dodatkiem detergentu. W ten sposób można zmniejszyć, ale nie wyeliminować zagrożenie.</p>
	<p>Wyjąć z kieszeni wszystkie przedmioty jak zapalniczki i zapalki, itp.</p>
	<p>Urządzenia z uszkodzonym przewodem zasilającym nie wolno w żadnym wypadku używać!</p>
	<p>To urządzenie jest przeznaczone do użytku wyłącznie w pomieszczeniach zamkniętych.</p>
	<p>Dywan, wykładziny itp. nie mogą blokować otworów wylotowych z urządzenia zarówno z przodu jak i z tyłu urządzenia.</p>

	<p>Jeśli urządzenie rozgrzeje się do nadmiernie wysokiej temperatury, należy natychmiast wyciągnąć wtyczkę z gniazdka.</p>
	<p>Przewód zasilający musi spełniać normy IEC i przewodzić prąd jak podano w tabeli poniżej. Gdyby powyższe wymagania nie były spełnione, aby zapewnić bezpieczeństwo domowników, należy bezzwłocznie odpowiednio przystosować domową instalację elektryczną.</p> <p>Nie należy szarpać za przewód. Przewód należy chwycić za wtyczkę.</p> <p>Nie wkładać i nie wyjmować wtyczki z gniazdka mokrymi rękami.</p> <p>Nie uszkodzić przewodu zasilającego ani wtyczki.</p>

<p>Niebezpieczeństwo doznania urazu</p>	<p>Nie należy demontować ani instalować suszarki bez uprzedniego zapoznania się z instrukcją obsługi lub bez nadzoru.</p> <p>Nie ustawiać suszarki na pralce, bez specjalnego zestawu. (Aby ustawić suszarkę na pralce, należy zakupić odpowiedni zestaw części. Aby uniknąć zagrożenia suszarkę musi ustawić przedstawiciel serwisu producenta lub inna odpowiednio wykwalifikowana osoba)</p> <p>Nie opierać się na otwartych drzwiach suszarki.</p> <p>Nie umieszczać na suszarce przedmiotów takich jak świece, albo kuchenka elektryczna.</p>
<p>Niebezpieczeństwo uszkodzenia</p>	<p>Nie przeładowywać suszarki.</p> <p>Nie używać suszarki bez klapki i podstawy filtra.</p> <p>Nie suszyć odzieży nie odwirowanej.</p>













<p>Niebezpieczeństwo uszkodzenia</p>	<p>Nie wystawiać suszarki na bezpośrednie działanie promieni słonecznych. Urządzenie przeznaczone jest wyłącznie do użytku domowego.</p> <p>Nie instalować suszarki w pomieszczeniach o dużej wilgoci.</p> <p>Przed czyszczeniem i konserwacją należy wyciągnąć wtyczkę z gniazdka. Nie wolno myć urządzenia strumieniem wody.</p>
<p>Niebezpieczeństwo wybuchu</p>	<p>Nie wolno suszyć odzieży zanieczyszczonej substancjami łatwopalnymi, jak olej, alkohol, gdyż może to grozić wybuchem.</p>

OZNACZENIA NA ETYKIETACH ODZIEŻY

Uwaga!

- Nigdy nie przeładowywać urządzenia.
- Nie wkładać przemoczonych ubrań, z których kapie woda. Może to spowodować uszkodzenie suszarki lub doprowadzić do powstania pożaru.

Należy upewnić się, że materiał odzieży można suszyć w suszarce bębnowej oraz zwrócić uwagę na następujące symbole:

Można suszyć mechanicznie 	Można suszyć w suszarce bębnowej 	Nie suszyć w suszarce bębnowej 	Nie suszyć 
Suszyć po rozwieszeniu 	Suszyć w pozycji pionowej 	Suszyć w pozycji poziomej 	Suszyć w cieniu 
Można czyścić chemicznie we wszystkich rozpuszczalnikach organicznych 	Nie czyścić chemicznie 	Pranie chemiczne w rozpuszczalnikach powszechnie stosowanych do prania chemicznego 	Pranie chemiczne w trifluorotrichloroetanie, benzynie lakowej 



INSTALACJA URZĄDZENIA

1

Opis urządzenia

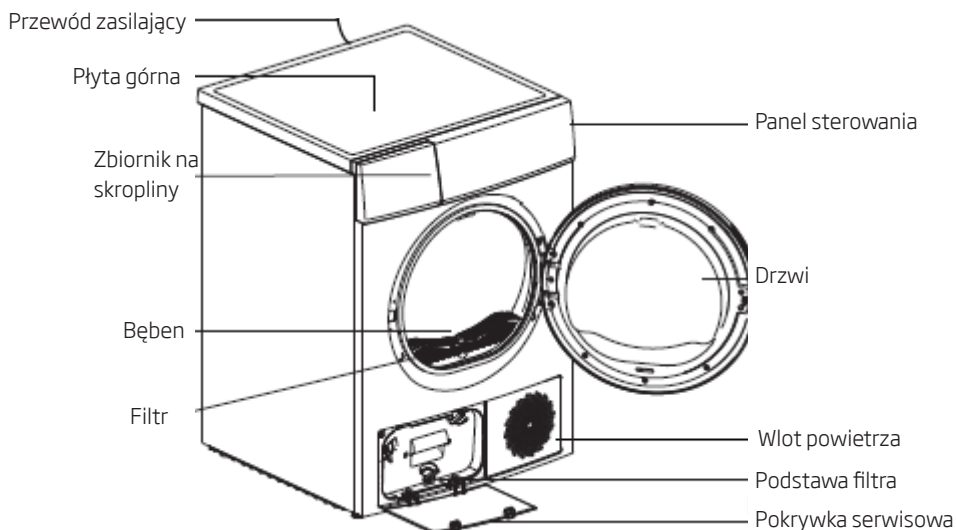

Uwaga: Prosimy o zapoznanie się z zakupionym urządzeniem.

2

Akcesoria:

- Następujące elementy są opcjonalne dla poszczególnych modeli.

Jeśli w suszarce występują następujące części, należy je zainstalować zgodnie z poniższą instrukcją. Podczas instalacji założyć rękawice.

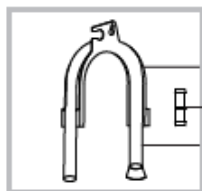

Wąż odpływowy instalujemy tylko wtedy, gdy chcemy żeby skropliny trafiały bezpośrednio do kanalizacji, a nie do zbiornika na skropliny.

Instalacja

3

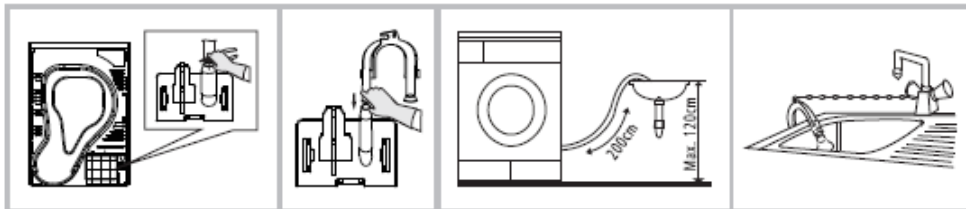

Za pomocą szczypiec wyjąć węz spustowy ze złącza.

Włożyć zewnętrzny węz odpływowy

Umieścić uchwyt węza na umywalce lub zlewie.

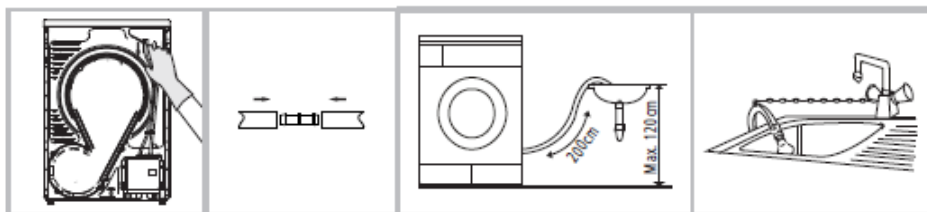

Wyjąć węz spustowy z szuflady w obudowie.

Włożyć węz spustowy i zewnętrzny węz odpływowy w złącze.

Umieścić uchwyt węza na umywalce lub zlewie.

4

Transport

- Transportować ostrożnie. Nie podnosić urządzenia za jakiegokolwiek wystające części. Nie wolno podnosić urządzenia chwytając za drzwi. Jeśli suszarka nie może być transportowana prawidłowo, może być nachylona w prawo poniżej 30°.

5

Prawidłowa pozycja montażu

- Zaleca się, aby dla wygody ustawić urządzenie blisko pralki.
- Suszarkę należy zainstalować w czystym miejscu, gdzie nie gromadzi się brud. Dookoła urządzenia musi być swobodny dostęp powietrza. Nie blokować przedniego wlotu powietrza ani kratki wlotu powietrza z tyłu urządzenia.
- Aby zminimalizować drgania i hałas podczas pracy suszarki, należy urządzenie ustawić na twardej i równej powierzchni.
- Nigdy nie zdejmować nóżek urządzenia. Nie ograniczać prześwitu pod urządzeniem stawiając je na wysokim dywanie, listwach drewnianych lub podobnych przedmiotach. Może to doprowadzić do przegrzania urządzenia.

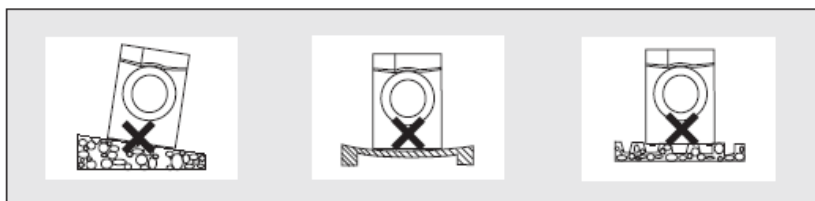

6

Poziomowanie

- Po ustawieniu w stałym miejscu, należy poziomą sprawdzić, czy suszarka jest wypoziomowana. W razie potrzeby wyregulować nóżki narzędziem.

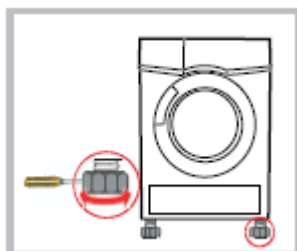

- Upewnij się, że napięcie zasilania jest takie samo, jak na tabliczce znamionowej urządzenia.
- Nie podłączać urządzenia za pośrednictwem przedłużacza ani jakiegokolwiek przejściówki

7

Szybki start



Przed włączeniem upewnij się, że urządzenie jest prawidłowo zainstalowane.

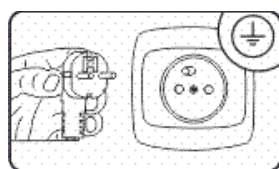

Podłączyć

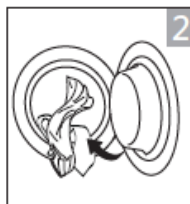

Włożyć tekstylia

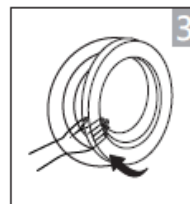

Zamknąć drzwiczki

Suszenie:



Włączyć



Wybrać program



Wybrać funkcję
lub program
domyślny



Uruchomić

Po suszeniu:

- Rozlega się sygnał dźwiękowy lub/i na wyświetlaczu pojawia się " — —".

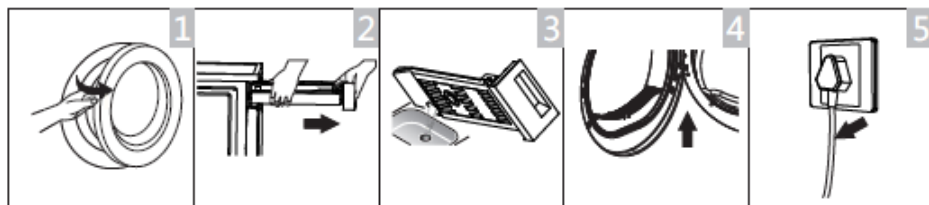

Otworzyć drzwi i
wyjąć tekstylia

Wyjąć zbiornik

Wylać skropliny

Wyczyścić filtr



Wyłączyć



Jeśli gniazdo posiada przełącznik do odłączania zasilania, należy ustawić przełącznik w pozycji wyłączonej.

Przed pierwszym suszeniem

Pozostawić urządzenie na 2 godziny po transporcie. Przed pierwszym użyciem oczyścić wnętrze bębna miękką ściereczką.

1. Umieścić kilka czystych ścierek w bębnie.
2. Włożyć wtyczkę do gniazdka zasilającego i nacisnąć [].
3. Wybrać program [Odświeżanie], i nacisnąć przycisk [].
4. Po zakończeniu programu, należy wyczyścić filtr zgodnie z rozdziałem „Czyszczenie i konserwacja”.

Podczas suszenia, sprężarka i woda hałasują, co jest całkowicie normalne.

Przed każdym suszeniem

1. Przed suszeniem należy odwirować pranie w pralce. Wysoka prędkość wirowania może skrócić czas suszenia i zaoszczędzić energię.
 2. Aby efekty suszenia były jednolite, należy posortować pranie według rodzaju tkaniny i programu suszenia.
 3. Przed suszeniem należy pozapinać zamki, haczyki i guziki, pozapinać pasy, itp.
 4. Nie należy nadmiernie suszyć odzieży, ponieważ może łatwo się pognieść.
 5. Nie suszyć wyrobów z gumy i materiałów elastycznych.
 6. Aby uchronić przez oparzeniem skóry przez parę lub rozgrzane elementy urządzenia, drzwi można otworzyć dopiero po zakończeniu programu suszenia.
 7. Aby uniknąć przedłużenia czasu suszenia i zwiększenia zużycia energii, należy oczyścić filtr i opróżnić pojemnik po każdym użyciu.
 8. Nie suszyć odzieży po czyszczeniu chemicznym.
 9. Do suszenia odzieży wełnianej, aby tkanina była bardziej świeża i puszysta, należy wybrać odpowiedni program.
- Orientacyjny ciężar suchych ubrań (każda sztuka)

Ubrania z włókien mieszanych (około 800g) 	Kurtka (około 800g dla bawełny) 	Jeansy (około 800g) 	Kołdra (około 900g dla bawełny) 
Prześcieradło (około 600g dla bawełny) 	Odzież robocza (około 1120g) 	Piżama, koszula nocna (około 200g) 	Koszula z długim rękawem (około 300g dla bawełny) 
Koszula z krótkim rękawem (około 180g dla bawełny) 	Krótkie spodenki (około 70g dla bawełny) 	Skarpety (około 50g z włókien mieszanych) 	



Nigdy nie przeładowywać urządzenia.

Nie wkładać przemoczonych ubrań, z których kapie woda. Może to spowodować uszkodzenie suszarki lub doprowadzić do powstania pożaru.

OPIS PANELU STEROWANIA I WYŚWIETLACZA

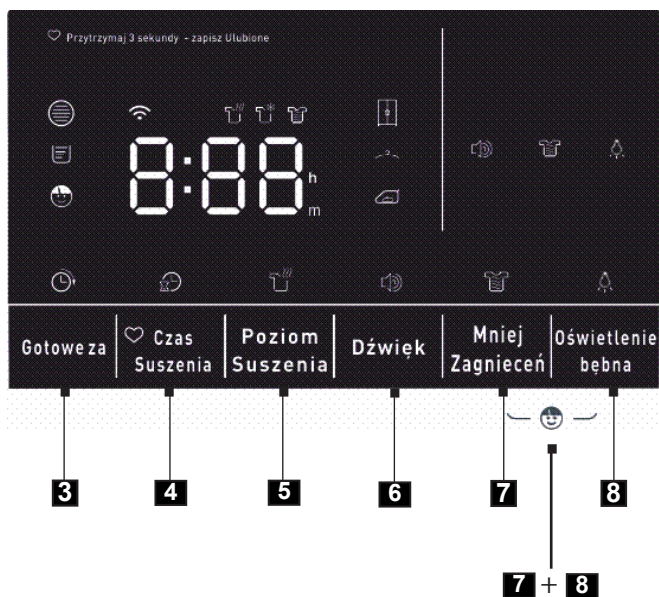
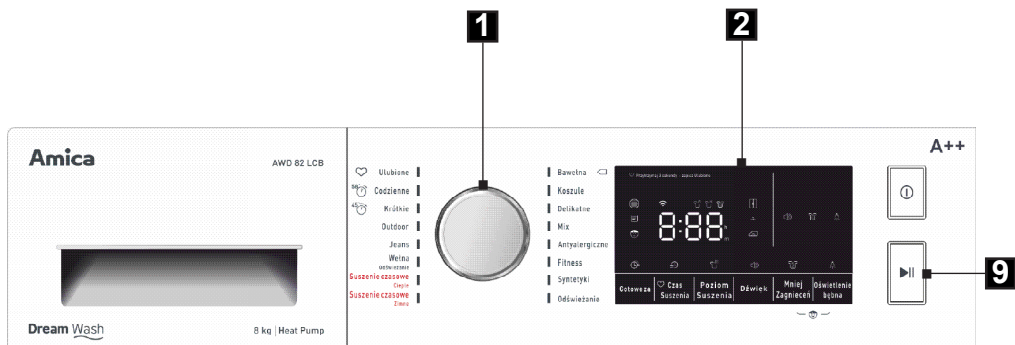

1. Pokrętło programatora
2. Wyświetlacz
3. Przycisk **Gotowe za**
4. Przycisk **Czas Suszenia**
5. Przycisk **Poziom Suszenia**
6. Przycisk **Dźwięk**
7. Przycisk **Mniej Zagnieień**
8. Przycisk **Oświetlenie bębna**
9. Start/Pause
- 7+8 Child Lock

OPIS PANELU STEROWANIA I WYŚWIETLACZA



















1

Pokrętko wyboru programu

- Nacisnąć przycisk [ⓘ]. Gdy zaświeci się ekran LCD obrócić pokrętko wyboru programu i wybrać żądany program.
- Dodatkowe funkcje do wyboru: [Gotowe za], [Czas Suszenia], [Poziom Suszenia], [Dźwięk], [Mniej Zagnieceń] i [Oświetlenie bębna].
- Nacisnąć przycisk [▶|▶].

2

Wyświetlacz

	Po wyłączeniu się suszarki, kiedy zapalony jest wskaźnik „  ”, należy wyczyścić filtr.
	Po wyłączeniu się suszarki, kiedy zapalony jest wskaźnik „  ”, należy opróżnić pojemnik.
	Gotowe za
	Czas
	Blokada uruchomienia - Child lock
	Wskaźnik czasu pozostałego do końca programu/komunikat błędu
	Faza programu
	Czyszczenie filtra (ostrzeżenie)
	Opróżnienie zbiornika z wodą (ostrzeżenie)
	Poziom wysuszenia: Bardzo suche
	Poziom wysuszenia: Standardowe
	Poziom wysuszenia: Do prasowania
	Wskaźnik oświetlenia bębna
	Wskaźnik dźwięku
	Funkcja Mniej Zagnieceń
	Mój cykl

Gotowe za

- Ta funkcja służy do opóźnienia suszenia do 24 godzin. Czas opóźnienia wskazuje, że program zakończy się po x godzinach.
Szczegółowy opis postępowania:
- Włożyć odzież i upewnić się, że drzwi urządzenia są zamknięte.
- Nacisnąć przycisk [⌚], a następnie przekręcić pokrętkę wyboru programu i wybrać żądany program.
- Można dodatkowo wybrać funkcję [Dźwięk] stosownie od potrzeb.
- Nacisnąć przycisk [Gotowe za].
- Naciskać przycisk [Gotowe za] wybierając odpowiedni czas opóźnienia.
- Po naciśnięciu przycisku [▶||] suszarka rozpocznie pracę.
- Program suszenia zostanie zakończony po upływie czasu opóźnienia.
- Po ponownym naciśnięciu przycisku [▶||] funkcja opóźnienia zostanie zatrzymana.
- Aby anulować funkcję "Gotowe za" należy nacisnąć przycisk [⌚].



Funkcję Gotowe za należy zawsze ustawiać jako ostatnią! Funkcję dodatkową do programu głównego. Zmiana jakichkolwiek parametrów programu po wybraniu wcześniejszym Gotowe za dezaktywuje tę funkcję!



Czas Suszenia

Po wybraniu programu Ciepłe powietrze, Zimne powietrze lub Odświeżanie, można wykorzystać przycisk [Czas Suszenia] do dostosowania czasu suszenia w krokach co 10 min.

Poziom Suszenia

Funkcja służy do dostosowania stopnia wysuszenia odzieży.

- Funkcję Poziom wysuszenia można włączyć tylko przed rozpoczęciem programu.
- Naciskać przycisk [Poziom Suszenia], aby wybrać czas suszenia.
- Funkcję [Poziom Suszenia] można stosować tylko w programach [Bawełna][Mix][Jeans][Syntetyki][Outdoor].

Urządzenie posiada 3 stopnie suszenia Do szafy , Na wieszak , Do łatwego prasowania  (odzież będzie wilgotna)

Dźwięk

Wyłącza lub włącza sygnał dźwiękowy. Standardowo sygnał dźwiękowy jest włączony. Należy wcisnąć w miarę potrzeby.

Jeśli sygnał dźwiękowy jest włączony:

- Suszarka wyda sygnał dźwiękowy po wciśnięciu przycisku dodatkowej funkcji.
- Po obróceniu pokrętki programów podczas pracy suszarki, wydawany jest sygnał wskazujący na nieprawidłowy wybór.
- Sygnał dźwiękowy poinformuje użytkownika również o zakończeniu programu suszenia.

7

Mniej Zagnieceń

- Po zakończeniu programu suszenia, funkcja ta działa przez 30 minut (domyślnie) lub 120 minut (po wybraniu).
- Funkcja ta zapobiega powstawaniu zagnieceń odzieży. Pranie można wyjąć podczas fazy Mniej Zagnieceń za wyjątkiem [Suszenie czasowe Ciepłe], [Suszenie czasowe Zimne] i [Odświeżanie], we wszystkich innych programach można wybrać tę funkcję.

8

Oświetlenie bębna

Oświetlenie wewnątrz bębna uruchomi się na 3 minuty po wciśnięciu przycisku lub na 1 minutę po otwarciu drzwi.

Mój program - Ulubione

Funkcja używana do definiowania i zapisania swoich ulubionych programów, które są często używane.

1. Za pomocą pokrętki wyboru programu wybrać wymagany program oraz inne funkcje suszenia.
2. Nacisnąć i przytrzymać przycisk [Czas Suszenia] przez 3 sekundy aż do wydania sygnału dźwiękowego; wybrany program został zapisany.
3. Obrócić pokrętkę wyboru programu w pozycję [Mój program] i uruchomić ulubiony program.
4. Aby zmienić ustawienie [Mojego programu], powtórzyć krok (1) i (2).

7+8

Blokada uruchomienia Child Lock

1. To urządzenie posiada specjalną blokadę uruchomienia, która, która zapobiega naciśnięciu przycisków i przypadkowemu uruchomieniu przez dzieci.
2. W celu włączenia blokady uruchomienia, podczas pracy suszarki nacisnąć jednocześnie przyciski [Mniej Zagnieceń] i [Oświetlenie bębna] i przytrzymać ponad 3 sekundy. Kiedy funkcja blokady uruchomienia jest włączona, na wyświetlaczu pojawia się ikona [Blokady uruchomienia] i nie działa żaden przycisk poza [1]. W celu włączenia blokady uruchomienia, nacisnąć jednocześnie przyciski [Mniej Zagnieceń] i [Oświetlenie bębna] i przytrzymać ponad 3 sekundy.

9

Uruchomienie programu

Po uruchomieniu programu bęben zaczyna się obracać. Na wyświetlaczu miga wskaźnik statusu, a wyświetlany czas do zakończenia zmienia się automatycznie.

Zakończenie programu

1. Po zakończeniu programu bęben przestaje się obracać. Na wyświetlaczu pojawia się " — — ". Jeśli użytkownik nie wyjmie odzieży w określonym czasie suszarka rozpocznie funkcję [Mniej Zagnieceń].

Aby wyłączyć urządzenie należy nacisnąć przycisk [ⓘ] i wyjąć wtyczkę z gniazdka.



2. Jeśli podczas suszenia wystąpi nagłe zatrzymanie i suszarka wyświetla jakiś komunikat, należy postępować zgodnie z informacjami zawartymi w rozdziale „Rozwiązywanie problemów.”

KONSERWACJA I CZYSZCZENIE

Opróżnianie pojemnika na wodę

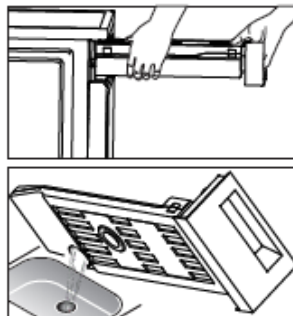
- Dwoma rękami przytrzymać i wyciągnąć pojemnik na wodę.
- Przechylić pojemnik na wodę, wylać skroploną wodę do umywalki.
- Ponownie zamontować pojemnik na wodę.



Opróżnić pojemnik na wodę po każdym użyciu. W przeciwnym wypadku program zostanie zatrzymany i ikonka  zapali się. Po opróżnieniu pojemnika, suszarkę można ponownie uruchomić naciskając przycisk .

Nie pić skroplonej wody.

Nie należy używać suszarki bez zbiornika na wodę.

Czyszczenie filtrów

- Ta suszarka posiada główny filtr wychwytyjący z powietrza luźne nitki i włókna z suszonej odzieży w drzwiach oraz dodatkowy filtr zabezpieczający przed wymiennikiem ciepła. Po każdym programie suszenia należy wyczyścić filtry.

Czyszczenie filtra głównego

- Otworzyć drzwi.
- Wyjąć filtr główny.
- Otworzyć filtr i usunąć włókna i nitki, oczyścić pod bieżącą wodą.
- Przed ponownym zainstalowaniem dokładnie osuszyć filtr.

Filtr
główny

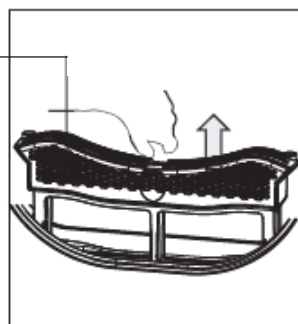

Zwracać uwagę na kierunek założenia filtra głównego.

Czyszczenie filtra wymiennika ciepła

- Otworzyć pokrywkę.
- Otworzyć trzy dźwignie blokujące i chwycić za uchwyt filtra.
- Wyjąć filtr wymiennika ciepła i wyczyścić.
- Jeśli znajduje się na nim dużo nitek/włókien to należy umyć filtr pod bieżącą wodą. Przed ponownym zainstalowaniem dokładnie osuszyć filtr.
- Wyczyścić uszczelki gumowe na filtrze i uchwycie.
- Ponownie zainstalować filtr.
- Zablokować trzy dźwignie blokujące we właściwej pozycji.
- Zamknąć pokrywkę do momentu usłyszenia kliknięcia.

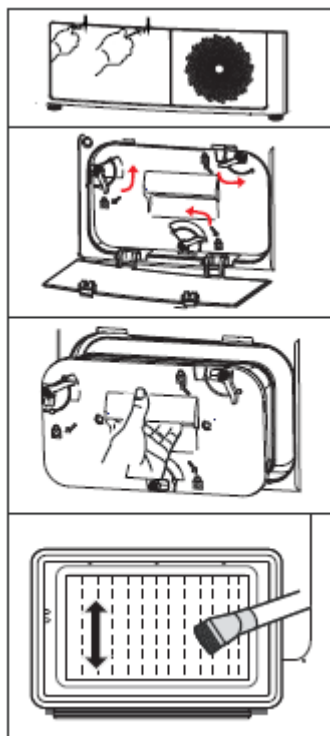

Puch zgromadzony na filtrze i wymienniku ciepła blokuje przepływ powietrza, co powoduje wydłużenie czasu suszenia i zwiększy zużycie energii.

Przed rozpoczęciem czyszczenia wyjąć wtyczkę z gniazdka!

Nie uruchamiać suszarki bez filtra!

Aby zapobiec gromadzeniu się włókien i nitek wewnątrz suszarki, wyczyścić filtr po każdym użyciu suszarki.



Nie dotykać wymiennika ciepła ręką ponieważ może to spowodować ryzyko obrażenia ciała jak i uszkodzenie samego wymiennika.

W miarę potrzeby, co około 2 miesiące, wyczyścić odkurzaczem puch i włókna z wymiennika ciepła. Czyścić wymiennik ciepła bez użycia nacisku na powierzchnię. W przeciwnym razie można spowodować uszkodzenie wymiennika.

Czyszczenie podstawy filtra

- Otworzyć pokrywkę.
- Odkręcić obie dźwignie blokujące w kierunku do siebie.
- Całkowicie wyczyścić podstawę filtra.
- Ponownie zainstalować podstawę filtra!
- Dokręcić obie dźwignie blokujące.
- Zamknąć pokrywkę, aż zatrzaśnie się w swojej pozycji.

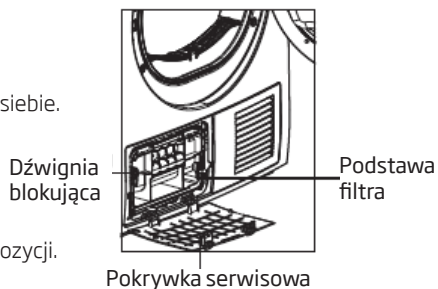

*Mycie skraplacza

Pozostawić suszarkę do ostygnięcia. Może wyciec trochę wody. Pod pokrywką serwisową położyć chłonną ściereczkę.

- Odblokować pokrywkę serwisową.
- Całkowicie otworzyć pokrywkę serwisową.
- Przekręcić obie dźwignie blokujące w kierunku do siebie.
- Wyjąć skraplacz.
- Wyczyścić skraplacz i wylać wodę.
- Oczyszczyć uszczelki.
- Włożyć skraplacz uchwytem w dół!
- Odkręcić obie dźwignie blokujące.
- Zamknąć pokrywkę serwisową, aż zatrzaśnie się w swojej pozycji. W przypadku częstego użytkowania urządzenia czyścić skraplacz co 3 miesiące.
- Nie uszkodzić skraplacza!

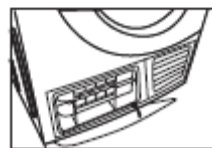
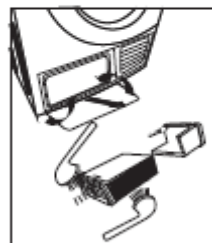
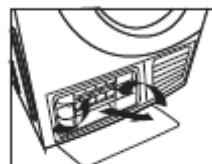
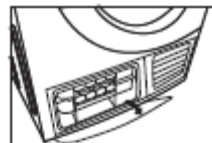

Myć wyłącznie wodą; nie używać przedmiotów twardych/o ostrych krawędziach! Nie uruchamiać suszarki bez skraplacza! Podczas suszenia woda może zbierać się pomiędzy oknem i uszczelką. Nie wpływa to na działanie suszarki!

Czyszczenie suszarki



- Przed rozpoczęciem czyszczenia wyjąć wtyczkę z gniazdka!
- Czyścić suszarkę za pomocą wilgotnej ściereczki zwilżonej czystą wodą. Chemiczne środki czyszczące mogą spowodować uszkodzenie powierzchni plastikowych i innych części.
- Czyszczenie należy wykonywać w rękawiczkach.
- Przygotować ściereczkę zwilżoną czystą wodą.
- Wyczyścić drzwi, w szczególności wnętrze okna.
- Wyczyścić uszczelki wokół przedniego wspornika.
- Wyczyścić czujnik wilgotności wewnątrz bębna.
- Wyjąć wszystkie filtry, wyczyścić uszczelki i przewody powietrza. Przed uruchomieniem suszarki wytrzeć wszystkie elementy do sucha miękką ściereczką.

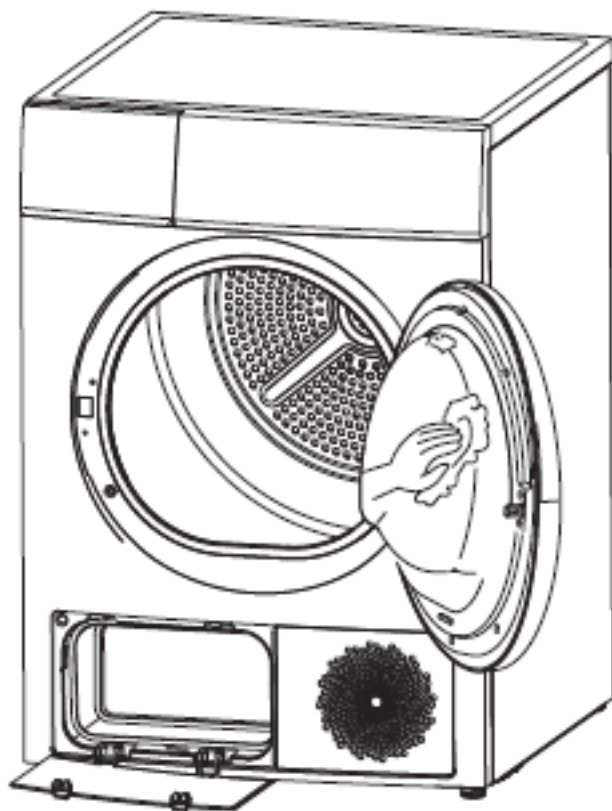



ROZWIĄZYWANIE PROBLEMÓW PODCZAS EKSPLOATACJI

Wyświetlacz	Przyczyna	Rozwiązanie
E32	Błąd czujnika wilgotności	Jeśli problem wystąpi skontaktować się z lokalnym centrum serwisowym.
E33	Błąd czujnika temperatury	
E80	Błąd komunikacji PCB	



- Naprawy może dokonywać wyłącznie upoważniony technik.
- Przed skontaktowaniem się z obsługą klienta wykonać wszystkie kroki próby samodzielnego usunięcia problemu podane w instrukcji obsługi.
- Jeśli na wyświetlaczu pojawią się inne komunikaty, a suszarka nie działa, należy skontaktować się z serwisem.
- Technik serwisu ma prawo obciążyć kosztami porady nawet w okresie gwarancji.

Problem	Rozwiązanie
Wyświetlacz nie jest włączony	Sprawdzić poprawność zasilania. Sprawdzić, czy wtyczka jest podłączona do gniazdka. Sprawdzić wybrany program. Nacisnąć przycisk [ⓘ].
 zapala się	Opróżnić pojemnik na wodę. Jeśli wskaźnik jest nadal zapalony, skontaktować się z serwisem.
 zapala się	Wyczyścić wymiennik ciepła Wyczyścić filtr.
Suszarka nie uruchamia się	Sprawdzić czy drzwi są zamknięte. Sprawdzić czy program został wybrany. Sprawdzić czy wciśnięty jest przycisk startu.
Nie uzyskuje się odpowiedniego stopnia wysuszenia lub czas suszenia jest zbyt długi	Wyczyścić filtr z włókien, nitek i wyczyścić wymiennik ciepła. Opróżnić pojemnik. Sprawdzić wąż odpływowy. Suszarka jest zbyt zabudowana. Wyczyścić czujniki wilgoci. Nie blokować wlotu powietrza. Zastosować program bardziej intensywny lub dłuższy czas suszenia.



- Jeśli nie można usunąć problemu samodzielnie i należy wezwać pomoc
- Nacisnąć przycisk [ⓘ].
- Wyciągnąć wtyczkę zasilania i wezwać serwis.

DANE TECHNICZNE

Typ	AWD 82 LCB
Napięcie znamionowe	220-240V / ~50Hz
Moc znamionowa	850 W
Czynnik chłodniczy	R134a
Temperatura otoczenia*	+ 18°C ~+ 30°C
Ładowność znamionowa suszenia	max. 8 kg
Wymiary W x S x G	845/595/640 [mm]
Ciężar	48 kg
Spełnia wymagania przepisów UE: norma PN-EN 61121.	PN-EN-61121
Zawiera fluorowane gazy cieplarniane objęte Protokołem z Kioto Zamknięte hermetycznie	

Uwaga:

1. Ładowność znamionowa jest maksymalna. Zawsze upewnij się, że ciężar ubrań wkładanych do urządzenia nigdy nie przekracza ładowności znamionowej.
2. Nie należy instalować suszarki bębnowej w pomieszczeniu gdzie występuje zagrożenie ujemną temperaturą. W temperaturze bliskiej zamarzania suszarka może nie działać prawidłowo.
3. Występuje zagrożenie uszkodzeniem, gdy skroplona woda zamarznie w pompie, wężu lub pojemniku na skroploną wodę.

Badanie do etykiety zgodnie z PN-EN 61121 na standardowych programach suszenia tkanin bawełnianych:

- przy pełnym załadunku
- przy częściowym załadunku
- średnie ważone zużycie energii elektrycznej wynosi **236 kWh/rok**

Suszarka posiada pompę ciepła, która do swojego działania wykorzystuje fluorowane gazy cieplarniane, ich zastosowanie jest objęte protokołem z Kioto.

Zastosowany gaz znajduje się w hermetycznie szczelnym układzie. Jeżeli układ ten ulegnie uszkodzeniu, nie należy go naprawiać, lecz wymienić na nowy.

Uwaga!

Gazy użyte w urządzeniu są bardzo szkodliwe dla warstwy ozonowej, ich ulotnienie do atmosfery znacząco przyczynia się do globalnego ocieplenia.

Specyfikacja czynnika chłodniczego:

Rodzaj gazu: R-134a

Wzór chemiczny: $\text{CF}_3\text{-CH}_2\text{F}$

Ilość czynnika: 0,350kg / GWP 1430 / 500,5 kg eq CO₂

* Optymalna temperatura otoczenia podczas pracy urządzenia powinna wynosić od 18°C do 30°C. Jeżeli urządzenie pracuje w niższej, lub wyższej temperaturze, czas suszenia może ulec wydłużeniu, lub urządzenie może nie osiągnąć temperatury docelowej.



AMICA S.A.

UL. MICKIEWICZA 52
64-510 WRONKI

TEL. 67 25 46 100

FAX 67 25 40 320

WWW.AMICA.PL