



PHILIPS

Super automatic
espresso machine

5000 series

EP5961, EP5960, EP5365
EP5364, EP5363, EP5361
EP5360, EP5065, EP5064
EP5060

CS UŽIVATELSKÁ PŘÍRUČKA
ET KASUTUSJUHEND
HR KORISNIČKI PRIRUČNIK
LV LIETOTĀJA ROKASGRĀMATA
LT NAUDOTOJO VADOVAS
HU FELHASZNÁLÓI KÉZIKÖNYV
PL INSTRUKCJA OBSŁUGI
RO MANUAL DE UTILIZARE
SL UPORABNIŠKI PRIROČNIK
SK NÁVOD NA POUŽITIE
SR УПУТСТВО ЗА КОРИШЋЕЊЕ
BG РЪКОВОДСТВО ЗА ПОТРЕБИТЕЛЯ
RU РУКОВОДСТВО ПОЛЬЗОВАТЕЛЯ
UK ПОСІБНИК КОРИСТУВАЧА
KK ПАЙДАЛАНУШЫ НҰСҚАУЛЫҒЫ



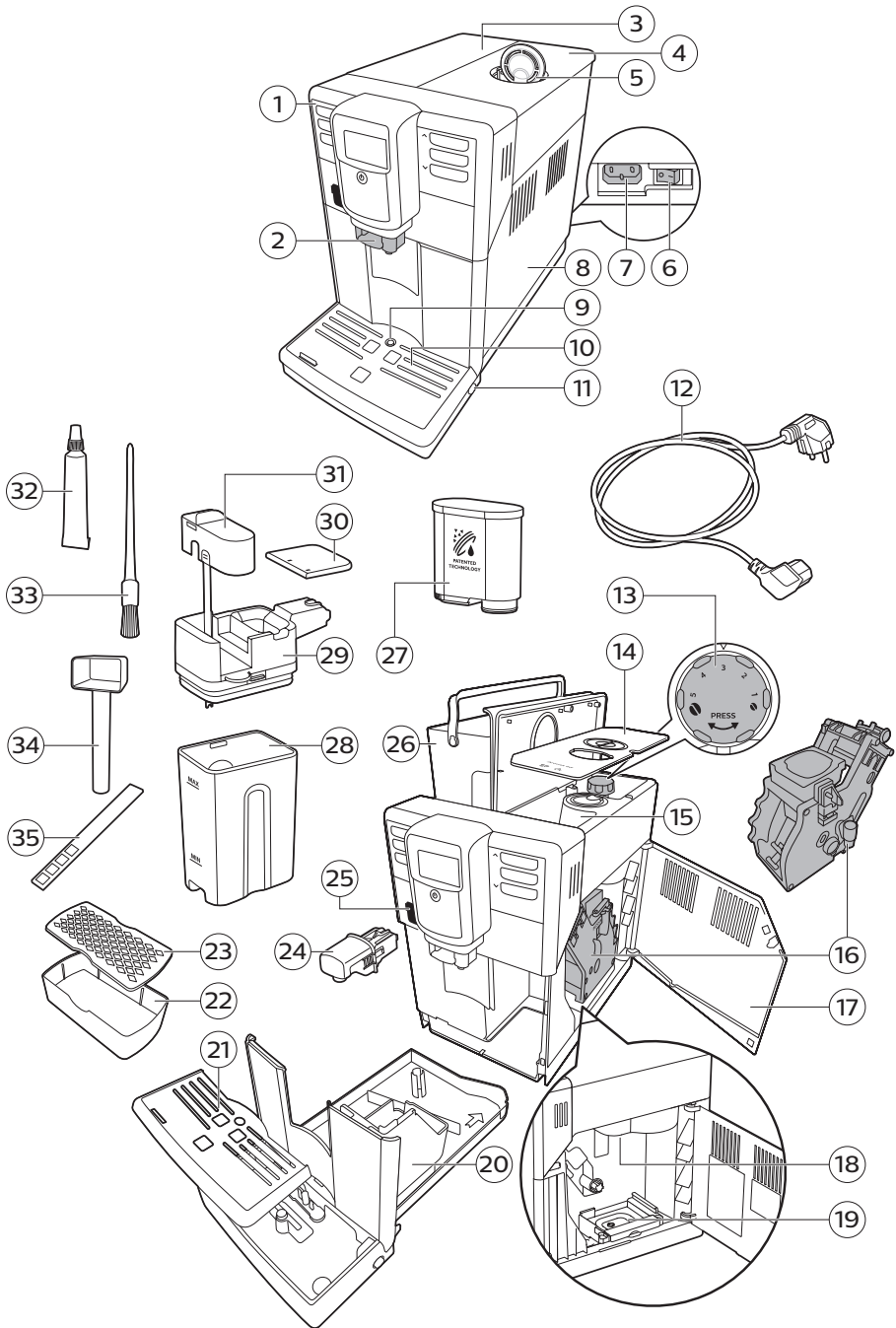

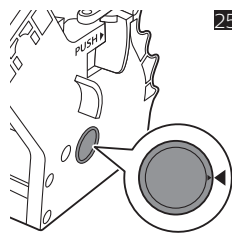
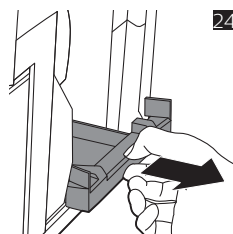
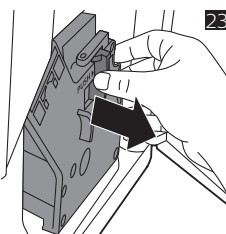
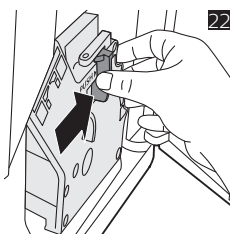
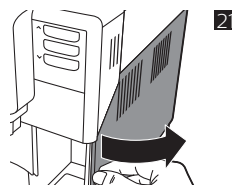
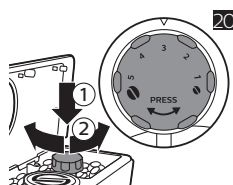
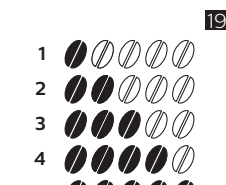
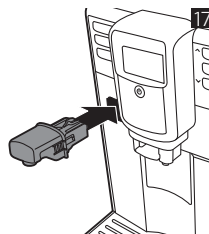
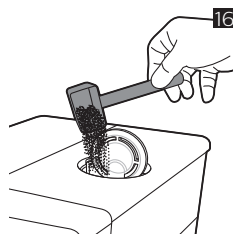
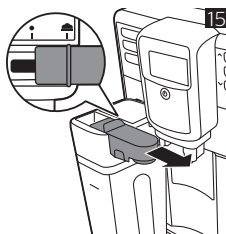
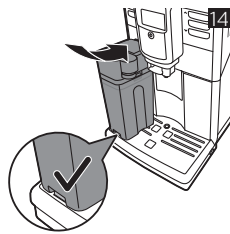
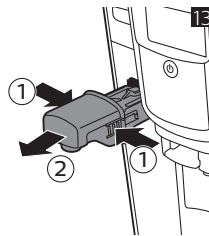
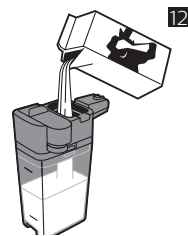
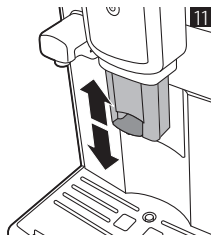
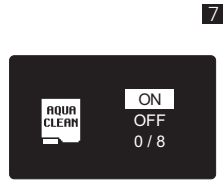
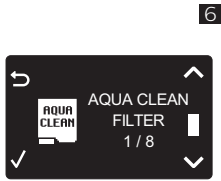
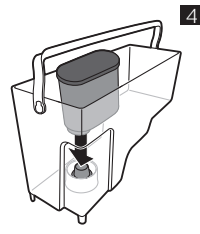
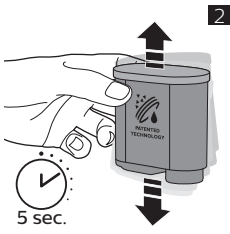

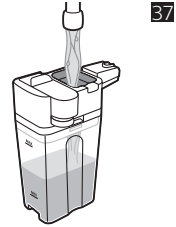
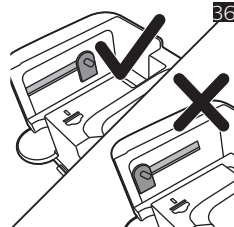
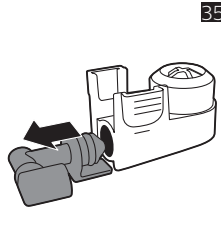
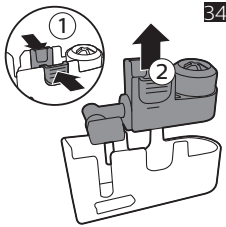
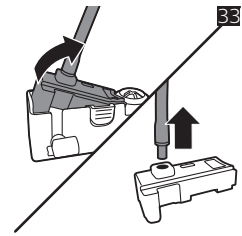
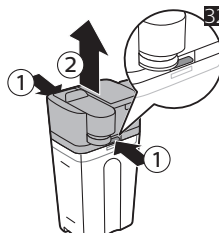
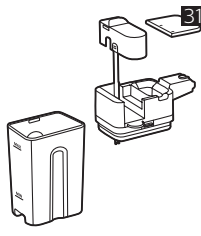
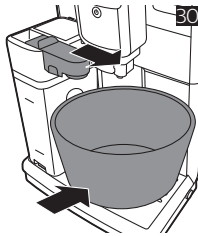
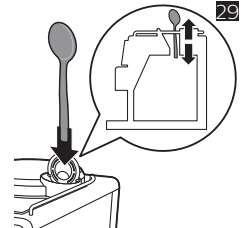
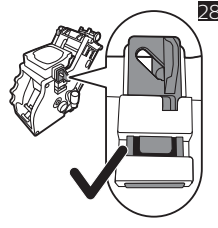
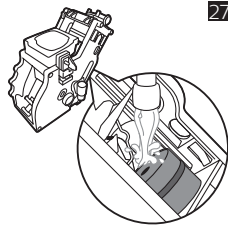
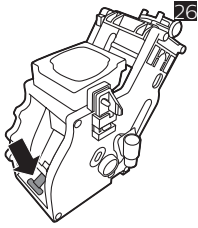

38

39

40

41

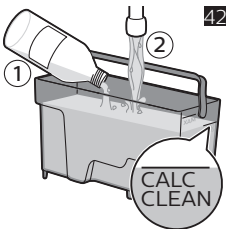
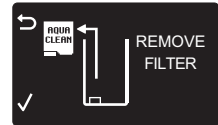
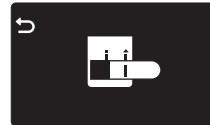
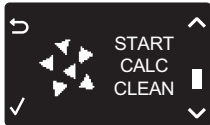

Spis treści

Opis urządzenia (Rys. 1)	111
Wprowadzenie	112
Pierwsza instalacja	112
Filtr AquaClean	112
Mierzenie twardości wody	114
Obsługa panelu sterowania	114
Parzenie napojów	114
Personalizowanie napojów	116
Dostosowywanie ustawień młynka	116
Obsługa jednostki zaparzającej	117
Czyszczenie i konserwacja	117
Czyszczenie dzbanka na mleko	119
Procedura odwapniania	121
Ikony ostrzeżenia i kody błędów	122
Zamawianie akcesoriów	124
Rozwiązywanie problemów	124
Dane techniczne	127

Opis urządzenia (Rys. 1)

1	Panel sterowania	19	Kasetka na resztki kawy
2	Regulowany, wyjmowany dozownik kawy i mleka	20	Pojemnik na fusy kawowe
3	Pokrywa zbiornika wody	21	Pokrywa tacki ociekowej
4	Pokrywa pojemnika na ziarna kawy	22	Tacka podstawki na espresso
5	Pokrywa pojemnika na kawę mieloną	23	Pokrywa podstawki na espresso
6	Przełącznik zasilania	24	Dozownik gorącej wody
7	Gniazdo zasilacza	25	Otwór na dozownik gorącej wody
8	Kłapka serwisowa	26	Zbiornik na wodę
9	Wskaźnik zapelnienia tacki ociekowej	27	Filtr AquaClean
10	Tacka ociekowa	28	Pojemnik na mleko
11	Przycisk zwalniający tackę ociekową	29	Dozownik mleka
12	Przewód sieciowy	30	Pokrywa dozownika mleka
13	Pokrętło ustawiania sposobu mielenia	31	Wylewka dozownika mleka
14	Pokrywa pojemnika na ziarna kawy	32	Tubka smaru (opcjonalna)
15	Pojemnik na ziarna kawy	33	Szczoteczka do czyszczenia (opcjonalna)

16	Jednostka zaparzająca	34	Miarka
17	Wewnętrzna strona klapki serwisowej z instrukcjami kontaktowymi	35	Pasek do pomiaru twardości wody
18	Wylewka kawy	36	Oslona zabezpieczająca

Wprowadzenie

Gratulujemy zakupu w pełni automatycznego ekspresu do kawy firmy Philips! Aby w pełni skorzystać z oferowanej przez firmę Philips pomocy, zarejestruj swój produkt na stronie internetowej www.philips.com/coffee-care.

Przed skorzystaniem z urządzenia po raz pierwszy zapoznaj się dokładnie z osobną broszurą na temat bezpieczeństwa i zachowaj ją na przyszłość.

Aby zapewnić maksymalny komfort użytkowania ekspresu do kawy, firma Philips oferuje pełne wsparcie na 3 różne sposoby:

- 1 Odrębna skrócona instrukcja obsługi ze wskazówkami dotyczącymi pierwszej instalacji i pierwszego użycia.
- 2 Więcej informacji na ten temat można znaleźć w instrukcji obsługi.
- 3 Pomoc techniczna online i filmy: zeskanuj kod QR na pierwszej stronie lub odwiedź stronę www.philips.com/coffee-care

Uwaga: To urządzenie zostało przetestowane przy użyciu kawy. Wprawdzie zostało gruntownie oczyszczone, ale w środku mogły pozostać resztki kawy. Gwarantujemy jednak, że urządzenie jest całkowicie nowe.

Pierwsza instalacja

Aby przygotować ekspres do użycia, należy wykonać kilka prostych czynności, takich jak napełnienie obiegu wody i aktywowanie filtra AquaClean. Te czynności są przedstawione w odrębnej skróconej instrukcji obsługi.

Aby otrzymać kawę o najlepszym smaku, należy zaparzyć na początku 5 kaw, aby ekspres przeprowadził samoregulację.

Ekspres skonfigurowano tak, aby uzyskać najlepszy smak z ziaren kawy. W związku z tym zalecamy nie zmieniać ustawień młynka do kawy aż do zaparzenia 100–150 filiżanek (po ok. 1 miesiącu użytkowania).

Do ekspresu dołączona jest podstawka na espresso, na której można postawić filiżankę i która może zbierać wodę płuczącą.

Filtr AquaClean

Filtr AquaClean ma na celu ograniczenie osadzania się kamienia w urządzeniu oraz dostarczanie czystej wody, aby zapewnić doskonały aromat i smak każdej filiżanki kawy. Jeśli użyjesz kolejno 8 filtrów AquaClean zgodnie ze wskazaniem ekspresu i zaleceniami zamieszczonymi w tej instrukcji, odwapnianie urządzenia nie będzie konieczne do czasu przygotowania nawet 5000 filiżanek kawy. Każdy filtr pozwala na zaparzenie do 625 filiżanek kawy, zależnie od wybranych mieszanek i częstotści płukania i czyszczenia.

Przygotowywanie filtra AquaClean do aktywacji

Filtr AquaClean trzeba przygotować do użycia przed umieszczeniem go w zbiorniku na wodę:

- 1 Potrzęsaj filtrem przez około 5 sekund (rys. 2).
- 2 Zanurz filtr do góry nogami w naczyniu z zimną wodą na co najmniej 30 sekund, aż z filtra przestaną się wydobywać (rys. 3) pęcherzyki powietrza.
- 3 Wciśnij filtr w złącze filtra do najniższego możliwego położenia (rys. 4).

Aktywowanie filtra AquaClean

Każdy nowy filtr AquaClean musi zostać aktywowany. Dzięki aktywacji filtra AquaClean urządzenie może monitorować jego wykorzystanie oraz liczbę zużytych filtrów. Istnieją 3 sposoby aktywowania filtra AquaClean.

1. Aktywowanie filtra AquaClean podczas pierwszej instalacji

Po włączeniu po raz pierwszy urządzenie przeprowadzi Cię przez czynności instalacyjne takie jak napełnianie zbiornika na wodę, napełnianie obiegu wody i aktywowanie filtra AquaClean. Wystarczy postępować zgodnie z instrukcjami wyświetlanymi na ekranie.

2. Aktywowanie filtra AquaClean po monicie

Uwaga: Wymień filtr AquaClean, gdy wydajność spadnie do 0%, a ikona filtra zacznie szybko migać. Wymieniaj filtr AquaClean co najmniej raz na trzy miesiące, nawet jeśli urządzenie nie wskazuje jeszcze konieczności wymiany.

Wskazówka: Gdy wydajność filtra spadnie do 10% a ikona filtra zacznie powoli migać, zalecamy zakup nowego filtra. Dzięki temu wymiana filtra będzie możliwa natychmiast, gdy jego wydajność spadnie do 0%.

- 1 Naciśnij przycisk MENU, przewiń menu do opcji AQUACLEAN FILTER i naciśnij przycisk OK, aby potwierdzić.
 - Na wyświetlaczu pojawi się pytanie, czy chcesz aktywować nowy filtr (rys. 5).
- 2 Naciśnij przycisk OK, aby potwierdzić.
 - Wyświetlacz automatycznie aktualizuje liczbę użytych filtrów (rys. 6).

Uwaga: Aby wymienić filtr AquaClean po zużyciu 8 filtrów, najpierw musisz odwapnić urządzenie. Postępuj zgodnie z instrukcjami na wyświetlaczu.

3. Aktywowanie filtra AquaClean w dowolnym innym momencie

W każdej chwili możesz zacząć używać filtra AquaClean, wykonując w tym celu poniższe instrukcje.

- 1 Naciśnij przycisk MENU, wybierz MENU i naciśnij przycisk OK, aby potwierdzić. Przewiń do opcji AQUACLEAN FILTER. Naciśnij przycisk OK, aby potwierdzić.
 - Na wyświetlaczu widać liczbę wymienionych wcześniej filtrów AquaClean: od 0 do 8 filtrów (rys. 6).
- 2 Na wyświetlaczu wybierz pozycję ON (Wł.) i naciśnij przycisk OK, aby zatwierdzić (rys. 7).
 - Wyświetlacz automatycznie aktualizuje liczbę użytych filtrów (rys. 8).
 - Następnie wyświetli się ekran „urządzenie gotowe” z ikoną AquaClean 100% oznaczającą, że filtr został zainstalowany (rys. 9).
- 3 Nalej 2 filizanki (0,5 l) gorącej wody, aby zakończyć aktywację. Wylej tę wodę.

Uwaga: W niektórych sytuacjach urządzenie powiadomi o konieczności odkamienienia, zanim będzie można zainstalować i aktywować nowy filtr AquaClean. Wynika to z tego, że urządzenie musi zostać całkowicie odkamienione przed rozpoczęciem używania filtra AquaClean. Postępuj zgodnie z instrukcjami na ekranie.

Mierzenie twardości wody

Do ustawienia twardości wody użyj dołączonego paska testowego. Naciśnij przycisk MENU, wybierz MENU i przewiń je, aby wybrać opcję WATER HARDNESS.

- 1 Zanurz pasek do pomiaru twardości wody w wodzie z kranu na 1 sekundę. Następnie odczekaj 1 minutę.
- 2 Sprawdź, ile kwadratów zabarwiło się na czerwono.
- 3 Wybierz odpowiednią twardość wody i naciśnij przycisk OK, aby potwierdzić.

Liczba czerwonych
kwadratów:



Wartość do ustawienia

1

2

3

4

Obsługa panelu sterowania

Poniżej znajduje się schemat i opis panelu sterowania urządzenia. Niektóre z przycisków pełnią podwójną funkcję — po ich naciśnięciu wyświetlą się ikony nawigacyjne. Użyj przycisków obok tych ikon, aby wybrać lub potwierdzić swój wybór.

Za pomocą przycisku MENU możesz wybrać inne napoje lub zmieniać ustawienia, takie jak twardość wody czy temperatura kawy.

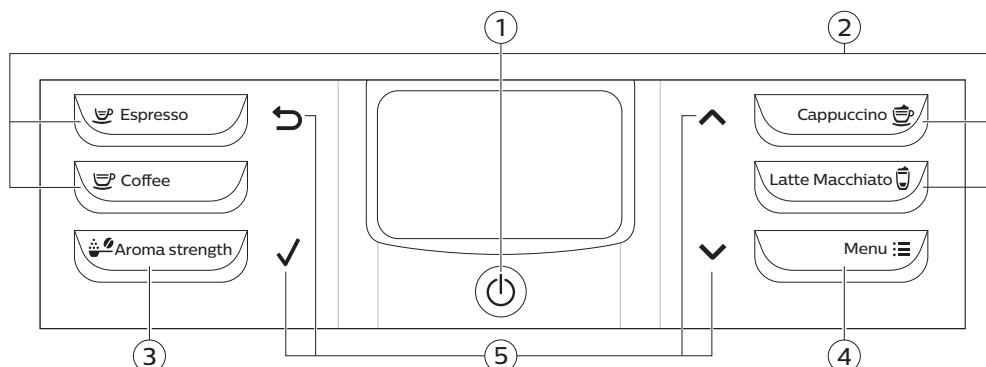

1. Wyłącznik

4. Przycisk MENU

2. Przyciski napojów

5. Ikony nawigacyjne (w górę, w dół, wstecz, OK)

3. Przycisk AROMA STRENGTH (Moc aromatu)

Parzenie napojów

Napój można wybrać, naciskając jeden z przycisków napojów lub wybierając inny napój w menu.

- Jeśli chcesz zaparzyć dwie filiżanki, naciśnij przycisk danego napoju dwa razy (rys. 10) lub wybierz napój kawowy w MENU i naciśnij go dwukrotnie. Urządzenie automatycznie wykona kolejno dwie operacje mielenia kawy, aby zaparzyć wybrany napój. Możesz jednocześnie zaparzyć dwie filiżanki kawy lub espresso.
- Aby dostosować wysokość dozownika kawy do wysokości filiżanki lub szklanki, przesuwaj dozownik w górę albo w dół (rys. 11).

Parzenie napojów kawowych

Zaparzanie kawy z ziaren kawy

- 1 Napelnij zbiornik wodą z kranu i wsyp ziarna kawy do pojemnika.
- 2 Aby zaparzyć kawę, naciśnij jeden z przycisków napojów. Aby wybrać inny rodzaj napoju, naciśnij przycisk MENU, wybierz opcję DRINKS, przewiń listę w dół do wybranego napoju i naciśnij przycisk OK.
- 3 Aby zakończyć nalewanie kawy, naciśnij przycisk OK.

Zaparzanie napojów na bazie mleka

- 1 Napelnij zbiornik wodą z kranu i wsyp ziarna kawy do pojemnika.
- 2 Zdejmij pokrywę pojemnika na mleko i wlej mleko (rys. 12) do środka.

Zawsze używaj mleka wyjętego bezpośrednio z lodówki.

- 3 Załóż pokrywkę na pojemnik na mleko.
- 4 Jeśli do urządzenia (rys. 13) jest przymocowany dozownik gorącej wody, wyjmij go z urządzenia.
- 5 Pochyl trochę dzbanek na mleko i przymocuj go do urządzenia (rys. 14).
- 6 Otwórz dozownik (rys. 15) mleka i umieść filiżankę na tacce ociekowej.
- 7 Aby zaparzyć napój na bazie mleka, naciśnij jeden z przycisków napojów. Aby wybrać inny rodzaj napoju na bazie mleka, naciśnij przycisk MENU, wybierz opcję DRINKS, przewiń listę w dół do wybranego napoju i naciśnij przycisk OK.
- 8 Po przygotowaniu napoju kawowego na bazie mleka na wyświetlaczu pojawi się pytanie, czy chcesz wykonać procedurę szybkiego czyszczenia dzbanka na mleko. Na aktywację tej procedury masz 10 sekund. Procedurę szybkiego czyszczenia można wykonać, pozostawiając mleko w dzbanku na mleko. Zaleca się wykonywanie procedury szybkiego czyszczenia co najmniej raz dziennie. Naciśnij przycisk OK, aby potwierdzić, że chcesz wykonać procedurę szybkiego czyszczenia, lub naciśnij przycisk powrotu, jeśli zamierzasz wykonać tę procedurę później.

Zaparzanie kawy z kawy mielonej

- 1 Otwórz pokrywkę i wsyp jedną płaską miarkę zmielonej kawy do pojemnika na kawę mieloną. Następnie zamknij pokrywkę (rys. 16).
- 2 Umieść filiżankę pod dozownikiem kawy. W przypadku mniejszych filiżanek możesz użyć podstawki na espresso.
- 3 Naciśnij kilka razy przycisk AROMA STRENGTH (Moc aromatu) i wybierz funkcję zaparzania kawy mielonej. Naciśnij przycisk ESPRESSO.

Uwaga: Jeśli używa się kawy mielonej, można jednorazowo przygotować tylko jedną kawę.

Podawanie gorącej wody

- 1 Jeśli dozownik wody nie jest przymocowany, przyłącz go do urządzenia (rys. 17).
- 2 Naciśnij przycisk MENU. Wybierz opcję DRINKS, potwierdź i przewiń menu, aby wybrać opcję HOT WATER.
- 3 Naciśnij przycisk OK, aby potwierdzić. Na wyświetlaczu pojawi się przypomnienie o konieczności zainstalowania wylewki dozownika gorącej wody. Naciśnij przycisk OK, aby potwierdzić wykonanie tego polecenia. Z dozownika zacznie się wylewać gorąca woda.
- 4 Naciśnij przycisk OK, aby zakończyć podawanie gorącej wody.

Personalizowanie napojów

Ustawianie ilości kawy i mleka

Możesz dostosować ilość przygotowywanego napoju do swoich preferencji i wielkości filiżanek. Doradzamy używanie filiżanek ze szkła lub z obrzeżem pokrytym powłoką ceramiczną.

- 1 Aby dostosować ilość espresso, naciśnij i przytrzymaj przycisk ESPRESSO do chwili, gdy na wyświetlaczu pojawi się ikona MEMO.
 - Urządzenie przejdzie do fazy programowania i rozpocznie zaparzanie wybranego napoju.
- 2 Naciśnij przycisk OK, gdy w filiżance znajdzie się żądana ilość espresso.
 - Znacznik na wyświetlaczu oznacza, że przycisk został zaprogramowany: po każdym naciśnięciu tego przycisku urządzenie zaparzy ustawioną ilość espresso.

Uwaga: Aby ustawić ilość płynu w zwykłej kawie, cappuccino lub latte macchiato, postępuj według tej samej procedury: naciśnij i przytrzymaj przycisk napoju oraz naciśnij przycisk OK, gdy filiżanka zawiera już żądaną ilość płynu. Aby ustawić ilość płynu w innych napojach: wybierz napój, naciśnij i przytrzymaj przycisk OK, aż na wyświetlaczu pojawi się ikona MEMO, a następnie ponownie naciśnij przycisk OK, aby zapamiętać żądaną ilość płynu. Aby dostosować ilość napojów kawowych na bazie mleka, najpierw włóż do urządzenia dzbanek na mleko i zapisz ilość mleka, a następnie ilość kawy.

Regulowanie mocy kawy

- Aby zmienić moc kawy, naciśnij przycisk AROMA STRENGTH.
- Za każdym naciśnięciem przycisku AROMA STRENGTH urządzenie wybiera wyższy stopień mocy napoju. Do wyboru jest pięć stopni mocy: 1 oznacza bardzo słabą kawę, a 5 — bardzo mocną. Po wybraniu 5 następnego naciśnięcie przycisku spowoduje ponowne (rys. 19) wybranie stopnia 1.
- Uwaga: Możesz również użyć przycisku AROMA STRENGTH, aby zaparzyć kawę z kawy mielonej
- Na wyświetlaczu będzie widoczna wybrana moc. Po ustawieniu mocy kawy na wyświetlaczu pojawi się ponownie menu główne i urządzenie zapisze moc aromatu wybraną do stosowania przy zaparzeniu kawy.

Dostosowywanie ustawień młynka

Ustawienia młynka można dostosowywać do swoich preferencji za pomocą specjalnego pokrętła znajdującego się w pojemniku na ziarna. Do wyboru jest 5 ustawień młynka. Im niższe ustawienie, tym mocniejsza kawa.

Uwaga: Ustawienia młynka można dostosowywać wyłącznie w czasie mielenia kawy. Różnicę smaku można poczuć w pełni po zaparzeniu od 2 do 3 napojów.

Przeostroga: Aby zapobiec uszkodzeniu młynka, nie obracaj pokrętła do ustawiania młynka więcej niż o jeden stopień za jednym razem.

- 1 Umieść filiżankę pod dozownikiem kawy.
- 2 Otwórz pokrywkę pojemnika na ziarna kawy.
- 3 Naciśnij przycisk ESPRESSO.
- 4 Gdy młynek rozpocznie mielenie, naciśnij pokrętło wyboru sposobu mielenia i obróć je w lewo lub w prawo (rys. 20).

Obsługa jednostki zaparzającej

Aby obejrzeć film zawierający informacje na temat montażu, demontażu i czyszczenia jednostki zaparzającej, odwiedź witrynę www.philips.com/coffee-care.

Wymywanie jednostki zaparzającej z ekspresu

- 1 Wyłącz ekspres za pomocą przełącznika zasilania znajdującego się na jego tylnej ścianie.
- 2 Wymij tackę ociekową z kasetką na fusy.
- 3 Otwórz klapkę (rys. 21) serwisową.
- 4 Naciśnij przycisk PUSH (rys. 22) i pociągnij za uchwyt jednostki zaparzającej, aby wyjąć ją z urządzenia (rys. 23).
- 5 Wymij kasetkę (rys. 24) na resztki kawy.

Ponowne wkładanie jednostki zaparzającej do urządzenia

Przed wsunięciem jednostki zaparzającej z powrotem do urządzenia upewnij się, że jest prawidłowo ustawiona.

- 1 Sprawdź, czy strzałka na żółtym cylindrze z boku jednostki zaparzającej jest wyrównana z czarną strzałką i literą N.
 - Jeśli nie, naciśnij dźwignię, aż dotknie podstawy jednostki (rys. 26) zaparzającej.
- 2 Upewnij się, że żółty zaczep blokujący z boku jednostki zaparzającej znajduje się w prawidłowej pozycji.
 - Aby prawidłowo ustawić zaczep, pchnij go w górę, aż znajdzie się w najwyższym położeniu (rys. 28).
- 3 Włóż kasetkę na resztki kawy z powrotem na miejsce.
- 4 Korzystając z prowadnic po bokach, wsuń jednostkę zaparzającą z powrotem do urządzenia, aż zatrzaśnie się we właściwej pozycji. Nie naciskaj przycisku PUSH (Naciśnij).
- 5 Włóż z powrotem tackę ociekową i kasetkę na fusy.

Czyszczenie i konserwacja

Regularne czyszczenie i konserwacja utrzymują ekspres w doskonałym stanie, zapewniając wyśmienity smak kawy przez długi czas, stabilny wpływ kawy oraz idealną piankę mleczną. W tabeli znajdziesz informacje na temat tego, kiedy i jak czyścić wszystkie zdejmowane części urządzenia. Szczegółowe informacje oraz film z instrukcjami można znaleźć na stronie www.philips.com/coffee-care.

Tabela z instrukcjami mycia i czyszczenia urządzenia

Opis części	Kiedy czyścić	Jak czyścić
Jednostka zaparzająca	Co tydzień	Wymij jednostkę zaparzającą i opłucz ją pod bieżącą wodą.
	Co miesiąc	Czyść jednostkę zaparzającą przy użyciu tabletek Philips do czyszczenia. Przejdź do witryny www.philips.com/coffee-care aby zapoznać się z filmem instruktażowym.

Opis części	Kiedy czyścić	Jak czyścić
Smarowanie jednostki zaparzącej	W zależności od rodzaju użytkowania. Sprawdź w tabeli smarowania.	Nasmaruj jednostkę zaparzącą smarem Philips. Przejdź do witryny www.philips.com/coffee-care aby zapoznać się z filmem instruktażowym.
Dzbanek na mleko	Po każdym dniu użytkowania	Po przygotowaniu napoju na bazie mleka uruchom procedurę QUICK CARAFE CLEAN zgodnie ze wskazaniami urządzenia.
	Codziennie	Dokładnie wyczyść dzbanek na mleko.
	Co tydzień	Zdemontuj dzbanek na mleko i wyczyść wszystkie elementy pod bieżącą wodą.
	Co miesiąc	Wyczyść dzbanek na mleko za pomocą środka Philips do czyszczenia obiegu mleka.
Tacka ociekowa	Opróżnij tackę ociekową, gdy czerwony wskaźnik zapelnienia tacki ociekowej wystaje z pokrywy tacki. Czyść tackę ociekową, kiedy Ci to odpowiada.	Wymij tackę ociekową i umyj ją pod bieżącą wodą z dodatkiem płynu do mycia naczyń.
Pojemnik na fusy kawowe	Opróżniaj kasetkę na fusy, kiedy na urządzeniu pojawi się odpowiedni monit. Czyść ją w dowolnym momencie.	Wymij kasetkę na fusy przy włączonym urządzeniu i umyj ją pod bieżącą wodą z dodatkiem płynu do mycia naczyń.
Zbiornik na wodę	W dowolnym momencie.	Wypłucz zbiornik pod bieżącą wodą.
Lejek do wsypywania kawy	Sprawdź co tydzień, czy lejek kawy mielonej nie jest zapchany.	Wyłącz urządzenie i wymij jednostkę zaparzącą. Otwórz pokrywkę przedziału na mieloną kawę i włóż do lejka trzonek łyżki. Poruszaj nim w górę i w dół, aż zatykająca otwór kawa mielona spadnie (rys. 29). Przejdź do witryny www.philips.com/coffee-care aby zapoznać się z filmem instruktażowym.
Podstawa na espresso	Codziennie	Opróżnij podstawkę na espresso i umyj ją pod wodą lub w zmywarce do naczyń.

Wskazówka: Kalendarz czyszczenia znajduje się na ostatniej stronie niniejszej instrukcji obsługi. Zapisuj datę kolejnego czyszczenia.

Czyszczenie jednostki zaparzącej

Regularne czyszczenie jednostki zaparzącej zapobiega zatkaniu wewnętrznych obiegów przez pozostałości kawy. Aby obejrzeć filmy instruktażowe na temat montażu, demontażu i czyszczenia jednostki zaparzącej, odwiedź witrynę www.philips.com/coffee-care.

Czyszczenie jednostki zaparzącej pod bieżącą wodą

- 1 Wymij jednostkę zaparzącą i kasetkę na resztki kawy.
- 2 Dokładnie opłucz wodą kasetkę na resztki kawy i jednostkę zaparzącą. Starannie wyczyść górny filtr (rys. 27) jednostki zaparzącej.

- 3 Pozostaw jednostkę zaparzającą do wyschnięcia przed ponownym zamontowaniem. Nie osuszaj jednostki zaparzającej szmatką, aby wewnątrz niej nie zbierały się włókienka.

Czyszczenie jednostki zaparzającej przy użyciu tabletek do czyszczenia

Do czyszczenia używaj tylko specjalnych tabletek firmy Philips Saeco. Postępuj zgodnie ze wskazówkami zawartymi w instrukcji obsługi, którą dołączono do tabletek do czyszczenia.

Smarowanie jednostki zaparzającej

Jednostkę zaparzającą należy regularnie smarować, aby ruchome części mogły się płynnie poruszać. Częstotliwość smarowania podano w tabeli poniżej. Szczegółowy film instruktażowy można znaleźć na stronie www.philips.com/coffee-care.

Częstotliwość użytkowania	Liczba napojów przygotowywanych w ciągu jednego dnia	Częstotliwość smarowania
Rzadko	1-5	Co 4 miesiące
Normalnie	6-10	Co 2 miesiące
Intensywnie	> 10	Raz w miesiącu

Czyszczenie dzbanka na mleko

Szybkie czyszczenie dzbanka

Funkcję QUICK CLEAN możesz wybrać w menu zgodnie z poniższą instrukcją:

- 1 Naciśnij przycisk MENU, wybierz QUICK CLEAN i naciśnij przycisk OK, aby potwierdzić.
- 2 Sprawdź, czy dzbanek na mleko jest zamontowany i dozownik spienionego mleka jest otwarty.
- 3 Umieść pojemnik pod dozownikiem spienionego mleka.

Uwaga: Upewnij się, że wylewka dozownika mleka została wysunięta.

- 4 Naciśnij przycisk OK, aby rozpocząć podawanie gorącej wody.

Dokładne czyszczenie dzbanka na mleko

Aby dokładnie wyczyścić dzbanek na mleko, musisz regularnie wykonywać następujące czynności:

- 1 Zdejmij pokrywkę z dozownika mleka.
- 2 Podnieś wylewkę dozownika mleka i wyjmij ją z dozownika, a następnie wyjmij rurkę do mleka z wylewki (rys. 31).
- 3 Wyjmij rurkę do mleka z wylewki dozownika mleka.
- 4 Oplucz dokładnie rurkę do mleka i wylewkę dozownika mleka w letniej wodzie.

Cotygodniowe czyszczenie dzbanka na mleko

Karafka na mleko składa się z wielu komponentów. Rozłóż wszystkie te komponenty raz w tygodniu i wyczyść je pod bieżącą wodą. Niektóre z tych elementów można umyć w zmywarce (patrz rysunek poniżej).

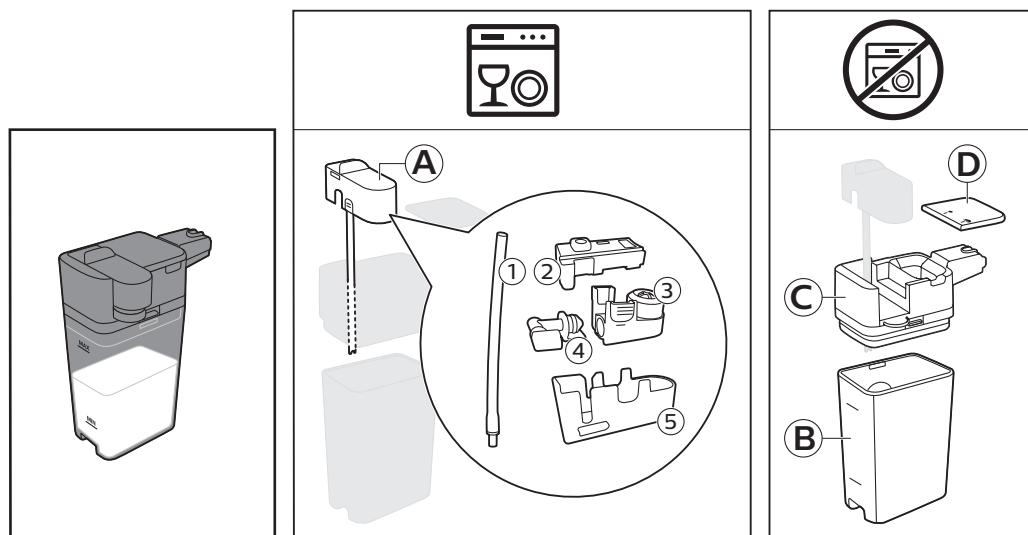

A Wylewka dozownika mleka

B Pokrywka dozownika mleka

A1 Rurka do mleka

C Dozownik mleka

A2 Gumowa obsadka

D Pojemnik na mleko

A3 Pokrywka spieniacza do mleka

A4 Złącze spieniacza mleka

A5 Obudowa wylewki dozownika mleka

Demontaż wylewki dozownika mleka

- 1 Naciśnij przyciski zwalnające po obu stronach górnej części dozownika mleka (1) i zdejmij górną część zbiornika na mleko (2).
- 2 Odwróć dozownik mleka do góry dnem i trzymaj go mocno w ręku. Wyciągnij rurkę do mleka z obsadki (rys. 33).
- 3 Naciśnij przyciski zwalnające spieniacz do mleka i wyjmij go z gumowej obsadki.
- 4 Wyciągnij złącze spieniacza do mleka ze spieniacza.
- 5 Oplucz wszystkie części pod bieżącą letnią wodą.

Składanie dzbanka na mleko

- 1 Aby złożyć wylewkę dozownika mleka, wykonaj w odwrotnej kolejności czynności 2–4 procedury „Demontaż wylewki dozownika mleka”.
- 2 Umieść wylewkę dozownika mleka ponownie w górnej części dzbanka na mleko.
- 3 Umieść górną część dzbanka na mleko ponownie na dzbanku.

Uwaga: Przed ponownym umieszczeniem wylewki dozownika mleka w górnej części dzbanka na mleko przesun bolec wewnątrz górnej części na właściwe miejsce. Jeśli bolec nie znajdzie się na właściwym miejscu, nie będzie można włożyć wylewki dozownika mleka z powrotem do górnej części dzbanka (rys. 36) na mleko.

Comiesięczne czyszczenie dzbanka na mleko

Do tego cyklu czyszczenia używaj wyłącznie środka Philips do czyszczenia obiegu mleka.

- 1 Do dzbanka na mleko wlej zawartość saszetki ze środkiem do czyszczenia obiegu mleka.
- 2 Włóż dzbanek na mleko do urządzenia i ustaw pojemnik pod wylewką dozownika mleka.
- 3 Naciśnij przycisk MENU, wybierz opcję DRINKS i przewiń menu do opcji MILK FROTH. Naciśnij przycisk OK, aby rozpocząć podawanie roztworu czyszczącego.
- 4 Powtarzaj czynność 3 aż do opróżnienia dzbanka na mleko.
- 5 Gdy dzbanek na mleko będzie pusty, wyjmij pojemnik i dzbanek na mleko z urządzenia.
- 6 Oplucz dokładnie dzbanek na mleko i napełnij go świeżą wodą do poziomu oznaczonego MAX.
- 7 Włóż dzbanek na mleko do urządzenia.
- 8 Umieść pojemnik pod wylewką dozownika mleka.
- 9 Naciśnij przycisk MENU i z menu DRINKS wybierz opcję MILK FROTH, aby rozpocząć płukanie dzbanka.
- 10 Powtarzaj czynność 9 aż do opróżnienia dzbanka na mleko.
- 11 Powtórz czynności od 6 do 10.
- 12 Gdy urządzenie przestanie wylewać wodę, cykl czyszczenia dobiegł końca.
- 13 Rozłóż wszystkie komponenty i oplucz pod bieżącą letnią wodą.

Procedura odwapniania

Należy używać wyłącznie odkamieniacza Philips. Nigdy nie stosuj odkamieniaczy na bazie kwasu siarkowego, kwasu solnego, kwasu sulfaminowego lub octowego (octu), ponieważ mogą uszkodzić obieg wody w urządzeniu i nie rozpuszczają prawidłowo złożeń wapnia. Używanie odkamieniacza innego niż Philips może spowodować unieważnienie gwarancji. Nieodkamienianie urządzenia także może doprowadzić do unieważnienia gwarancji. Środek odwapniający Philips można kupić w sklepie internetowym pod adresem www.philips.com/coffee-care.

- 1 Gdy na wyświetlaczu pojawi się zalecenie odwapniania (rys. 38), naciśnij przycisk OK, aby je rozpocząć. Aby uruchomić odwapnianie bez monitu, naciśnij przycisk MENU, przewiń je, aby wybrać START CALC CLEAN, i potwierdź wybór, naciskając przycisk OK.
 - Na wyświetlaczu pojawi się przypomnienie o włożeniu dzbanka (rys. 39) na mleko. Napełnij dzbanek na mleko wodą do poziomu oznaczonego MIN. Włóż dzbanek na mleko do urządzenia i otwórz wylewkę dozownika mleka.
 - Na wyświetlaczu pojawi się przypomnienie o otwarciu wylewki dozownika mleka (rys. 40).
 - Na wyświetlaczu pojawi się przypomnienie o wyjęciu filtra AquaClean (rys. 41).
- 2 Zdejmij podstawkę na espresso z tacki ociekowej.
- 3 Wyjmij tackę ociekową oraz kasetkę na fusy, opróżnij je i włóż z powrotem do urządzenia.
- 4 Wyjmij zbiornik na wodę i opróżnij go.
- 5 Umieść duży pojemnik (1,5 l) pod wylewką dozownika kawy.
- 6 Wlej do zbiornika na wodę całą butelkę odkamieniacza Philips i dopełnij wodą do poziomu CALC CLEAN (rys. 42). Następnie włóż zbiornik z powrotem do urządzenia i naciśnij przycisk OK, aby potwierdzić.
- 7 Rozpocznie się pierwsza faza procedury odwapniania. Procedura odkamieniania trwa około 30 minut i składa się z cyklu usuwania kamienia oraz cyklu płukania.
- 8 Z urządzenia będzie się wylewać środek odwapniający. Poczekaj, aż wyświetli się powiadomienie o opróżnieniu zbiornika na wodę.
- 9 Opróżnij zbiornik na wodę, przepłucz go i napełnij świeżą wodą do poziomu oznaczonego CALC CLEAN.

122 Polski

- 10 Wyjmij i oplucz dzbanek na mleko. Napełnij go świeżą wodą do poziomu oznaczonego symbolem MIN i włóż ponownie do urządzenia. Następnie otwórz wylewkę dozownika spienionego mleka.
- 11 Opróżnij pojemnik i umieść go z powrotem pod dozownikiem kawy. Naciśnij OK, aby potwierdzić.
- 12 Rozpocznie się druga faza cyklu odwapniania — faza płukania — która trwa 3 minuty. Na wyświetlaczu będzie widoczna ikona płukania i czas trwania fazy.
- 13 Poczekaj, aż z urządzenia przestanie wylewać się woda. Procedura odwapniania dobiegnie końca, gdy na wyświetlaczu pojawi się znacznik.
- 14 Naciśnij przycisk OK, aby opuścić procedurę odwapniania. Urządzenie zacznie się nagrzewać i wykona automatyczne płukanie.
- 15 Wyczyść dzbanek na mleko po przeprowadzeniu odwapniania.
- 16 Wyczyść jednostkę zaparzającą po przeprowadzeniu odwapniania.
- 17 W zbiorniku na wodę umieść nowy filtr AquaClean.

Wskazówka: Stosowanie filtra AquaClean ogranicza konieczność odwapniania!

Co zrobić, jeśli procedura odwapniania zostanie przerwana

Procedurę odwapniania można przerwać, naciskając wyłącznik na panelu sterowania. Jeśli procedura odwapniania zostanie przerwana przed zakończeniem, wykonaj następujące czynności:

- 1 Opróżnij zbiornik na wodę i dokładnie go wypłucz.
- 2 Napełnij zbiornik świeżą wodą do poziomu oznaczonego CALC CLEAN i ponownie włącz urządzenie. Urządzenie nagrzeje się i wykona automatyczne płukanie.
- 3 Przed zaparzeniem jakichkolwiek napojów przeprowadź ręczne płukanie. Aby wykonać ręczne płukanie, nalej z urządzenia pół zbiornika gorącej wody, a następnie zaparz 2 filiżanki już zmielonej kawy, ale bez dodawania nowo zmielonej.

Uwaga: Jeśli procedura odwapniania nie dobiegła do końca, konieczne będzie jak najszybsze przeprowadzenie kolejnej procedury odwapniania.

Ikony ostrzeżenia i kody błędów

Znaczenie ikon ostrzeżenia



Napełnij zbiornik świeżą wodą do poziomu oznaczonego MAX.



Jednostka zaparzająca jest zablokowana przez zmieloną kawę. Wyczyść jednostkę zaparzającą.



Pojemnik na ziarna kawy jest pusty. Wsyp ziarna kawy do pojemnika.



Włóż tackę ociekową i zamknij kłapkę serwisową.



W urządzeniu nie ma jednostki zaparzającej lub nie została ona włożona prawidłowo. Włóż jednostkę zaparzającą.



Jeśli na wyświetlaczu pojawi się kod błędu, zajrzyj do sekcji „Znaczenie kodów błędów”, aby dowiedzieć się, co oznacza kod błędu widoczny na wyświetlaczu i co możesz zrobić. Nie można używać urządzenia, gdy ta ikona jest widoczna na wyświetlaczu.



Kasetka na fusy jest pełna. Upewnij się, że urządzenie jest włączone. Następnie wyjmij i opróżnij kasetkę na fusy.



Jeśli w urządzeniu znajduje się powietrze, umieść filiżankę pod dozownikiem gorącej wody i naciśnij przycisk OK, aby rozpocząć napełnianie. Przed rozpoczęciem tego procesu sprawdź, czy dozownik gorącej wody jest wsunięty.

Znaczenie kodów błędów

Poniżej znajduje się lista kodów błędów oznaczających problemy, które możesz rozwiązać samodzielnie. Filmy instruktażowe można znaleźć na stronie www.philips.com/coffee-care. Jeśli wyświetli się inny kod błędu, skontaktuj się z Centrum Obsługi Klienta firmy Philips w swoim kraju. Informacje kontaktowe znajdziesz na ulotce gwarancyjnej.

Kod błędu	Problem	Możliwe rozwiązanie
01	Lejek kawy jest zapchany zmieloną kawą lub obcym przedmiotem.	Wyłącz urządzenie i wyjmij jego wtyczkę z gniazdka elektrycznego. Wyjmij jednostkę zaparzającą. Następnie otwórz pokrywkę pojemnika na kawę mieloną. Włóż trzonek łyżki i poruszaj nim w górę i w dół, aby zatykająca otwór kawa mielona spadła (rys. 29). Jeśli lejek kawy jest zapchany obcym przedmiotem, wyjmij go. Odwiedź stronę www.philips.com/coffee-care aby zapoznać się z filmem instruktażowym
03	Jednostka zaparzająca jest brudna lub nie jest odpowiednio nasmarowana.	Wyłącz urządzenie głównym wyłącznikiem. Oplucz jednostkę zaparzającą świeżą wodą, pozostaw ją do wyschnięcia, a następnie nasmaruj. Zapoznaj się z rozdziałem „Czyszczenie jednostki zaparzającej” lub odwiedź stronę www.philips.com/coffee-care aby zapoznać się z filmem instruktażowym. Włącz urządzenie ponownie.
04	Jednostka zaparzająca nie jest ustawiona prawidłowo.	Wyłącz urządzenie głównym wyłącznikiem. Wyjmij jednostkę zaparzającą i włóż ją ponownie. Zanim włożysz na miejsce jednostkę zaparzającą, upewnij się, że jej zaczep blokujący znajduje się w prawidłowej pozycji. Zapoznaj się z rozdziałem „Obsługa jednostki zaparzającej” lub odwiedź stronę www.philips.com/coffee-care aby zapoznać się z filmem instruktażowym. Włącz urządzenie ponownie.
05	W obiegu wody znajduje się powietrze.	Zrestartuj urządzenie, wyłączając je i włączając ponownie głównym wyłącznikiem. Jeśli to zadziała, nalej 2–3 filiżanki gorącej wody. Przeprowadź odkamienianie, jeśli nie było wykonywane przez dłuższy czas.
	Filtr AquaClean nie został prawidłowo przygotowany przed instalacją lub jest zapchany.	Wyjmij filtr AquaClean i spróbuj ponownie zaparzyć kawę. Jeśli to zadziała, sprawdź, czy filtr AquaClean został prawidłowo przygotowany przed ponownym włożeniem. Umieść filtr AquaClean z powrotem w zbiorniku na wodę. Jeśli to nie pomogło, filtr jest zapchany i trzeba go wymienić.
14	Urządzenie jest przegrzane.	Wyłącz urządzenie i włącz je ponownie po 30 minutach.

Zamawianie akcesoriów

Do czyszczenia i odkamieniania używaj wyłącznie produktów Philips do konserwacji. Produkty te można kupić u lokalnego sprzedawcy, w autoryzowanych punktach serwisowych lub online na stronie www.shop.philips.com/service. Aby wyświetlić pełną listę części w trybie online, wprowadź numer modelu urządzenia. Numer modelu znajduje się wewnątrz klapki serwisowej.

Produkty do konserwacji i numery rodzajów:

- Środek do usuwania kamienia CA6700
- Filtr AquaClean CA6903
- Smar do jednostki zaparzającej HD5061
- Tabletki do czyszczenia z tłuszczu CA6704
- Środek do czyszczenia obiegu mleka CA6705
- Zestaw do konserwacji CA6707

Rozwiązywanie problemów

W tym rozdziale opisano najczęstsze problemy, które mogą wystąpić podczas używania urządzenia. Filmy z instrukcjami i pełna lista często zadawanych pytań znajdują się na stronie www.philips.com/coffee-care. Jeśli nie uda się rozwiązać problemu, skontaktuj się z Centrum Obsługi Klienta w swoim kraju. Informacje kontaktowe znajdziesz na ulotce gwarancyjnej.

Problem	Przyczyna	Rozwiązanie
Tacka ociekowa szybko się zapełnia.	Jest to zjawisko normalne. Urządzenie używa wody do płukania obiegu wewnętrznego i jednostki zaparzającej. Część wody spływa bezpośrednio z systemu wewnętrznego do tacki ociekowej.	Opróżnij tackę ociekową, gdy wskaźnik zapełnienia tacki ociekowej wystaje z pokrywy tacki.
		Ustaw podstawkę na espresso pod wylewką dozownika, aby zbierać wodę płuczącą.
Urządzenie jest w trybie DEMO.	Przycisk trybu gotowości był wciśnięty przez ponad 8 sekund.	Wyłącz i ponownie włącz urządzenie za pomocą wyłącznika głównego znajdującego się z tyłu urządzenia.
Ikona zapełnienia kasetki na fusy jest cały czas wyświetlona.	Kasetka na fusy została opróżniona, gdy urządzenie było wyłączone.	Opróżniaj kasetkę na fusy tylko wtedy, gdy urządzenie jest włączone. Jeśli kasetka na fusy zostanie opróżniona w czasie, gdy urządzenie jest wyłączone, nie zostanie zresetowany licznik zaparzeń kawy.
	Kasetka na fusy została za wcześnie włożona z powrotem.	Nie wkładaj kasetki na fusy z powrotem, dopóki na ekranie nie pojawi się polecenie, by to zrobić.

Problem	Przyczyna	Rozwiązanie
Nie można wyjąć jednostki zaparzającej.	Jednostka zaparzająca nie znajduje się w prawidłowej pozycji.	Zresetuj urządzenie w następujący sposób: włóż z powrotem tackę ociekową i kasetkę na fusy. Zamknij klapkę serwisową, po czym włącz i wyłącz urządzenie. Spróbuj ponownie wyjąć jednostkę zaparzającą.
	Kasetka na fusy nie została wyjęta.	Przed wyjęciem jednostki zaparzającej wyjmij kasetkę na fusy.
Nie można włożyć jednostki zaparzającej.	Jednostka zaparzająca nie znajduje się w prawidłowej pozycji.	Zresetuj urządzenie w następujący sposób: włóż z powrotem tackę ociekową i kasetkę na fusy. Pozostaw jednostkę zaparzającą na zewnątrz. Zamknij klapkę serwisową, po czym włącz i wyłącz urządzenie. Następnie umieść jednostkę zaparzającą w prawidłowej pozycji i włóż ją ponownie do urządzenia.
	Urządzenie przestało działać podczas procedury odkamieniania.	Nie można wyjmować jednostki zaparzającej w trakcie procedury odkamieniania. Najpierw dokończ odkamienianie, a następnie wyjmij jednostkę zaparzającą.
Kawa jest zbyt wodnista.	Ustawienie młynka powoduje, że kawa jest mielona zbyt grubo.	Zmień ustawienie na drobniejsze mielenie (niższa wartość).
	Wylewka kawy jest zapchana.	Oczyść wylewkę kawy za pomocą uchwyty łyżki. Następnie wyłącz urządzenie i włącz je ponownie.
	Urządzenie wykonuje procedurę samoregulacji.	Zaparz kilka filiżanek kawy.
	Jednostka zaparzająca jest brudna lub musi zostać nasmarowana.	Wyczyść i nasmaruj jednostkę zaparzającą.
Kawa nie jest wystarczająco gorąca.	Używane filiżanki są zimne.	Podgrzej filiżanki, oplukując je gorącą wodą.
	Ustawiona temperatura jest zbyt niska. Sprawdź ustawienia w menu.	Ustaw w menu temperaturę jako „high” (wysoka).
	Zostało dodane mleko.	Dodanie mleka zawsze w pewnym stopniu obniża temperaturę kawy, niezależnie od tego, czy mleko jest ciepłe czy zimne.
Z wylewki dozownika kawy wycieka kawa.	Wylewka dozownika kawy jest zatkana.	Wyczyść wylewkę dozownika kawy i jej otwory za pomocą wycioru.

Problem	Przyczyna	Rozwiązanie
	Wylewka kawy jest zapchana.	Wyczyść wylewkę kawy za pomocą uchwyty miarki lub trzonka łyżki. Potem wyłącz urządzenie, a następnie włącz je ponownie.
Kawa wypływa z urządzenia wolno lub nie wypływa w ogóle.	Filtr AquaClean nie został prawidłowo przygotowany do instalacji lub jest zapchany.	Wymij filtr AquaClean i spróbuj ponownie zaparzyć kawę. Jeśli to zadziała, sprawdź, czy filtr AquaClean został prawidłowo przygotowany przed ponownym włożeniem. Umieść z powrotem przygotowany filtr. Jeśli to nie pomogło, filtr jest zapchany i trzeba go wymienić.
	Ustawienie młynka powoduje, że kawa jest mielona zbyt drobno.	Zmień ustawienie na grubsze mielenie (wyższa wartość).
	Jednostka zaparząca jest brudna.	Wyczyść jednostkę zaparzącą.
	Dozownik kawy jest zabrudzony.	Wyczyść wylewkę dozownika kawy i jej otwory za pomocą igły.
	Obieg urządzenia jest zablokowany przez osady wapnia.	Wykonaj odkamienianie urządzenia.
Mleko nie jest spieniane.	Dzbanek na mleko jest zabrudzony lub włożony nieprawidłowo.	Wyczyść dzbanek i upewnij się, że jest prawidłowo ustawiony i włożony.
	Wylewka dozownika mleka nie została całkowicie otwarta.	Upewnij się, że wylewka dozownika mleka jest ustawiona we właściwej pozycji.
	Dzbanek na mleko nie został całkowicie złożony.	Upewnij się, że wszystkie elementy (zwłaszcza rurka do mleka) zostały prawidłowo złożone.
	Rodzaj użytego mleka nie nadaje się do spieniania.	Różne rodzaje mleka dają różne ilości piany i różną jej jakość. Z naszych testów wynika, że następujące rodzaje mleka dają dobre efekty spieniania: półtłuste lub pełne mleko krowie, mleko sojowe i bezlaktozowe.
Kawa się rozpryskuje.	Odległość pomiędzy filiżanką a dozownikiem jest zbyt duża.	Umieść podstawkę na espresso na tacce ociekowej pod dozownikiem.
Mleko się rozpryskuje.	Mleko nie jest wystarczająco zimne.	Zalecamy użycie mleka wyjętego bezpośrednio z lodówki.

Problem	Przyczyna	Rozwiązanie
Wydaje się, że urządzenie przecieka.	Urządzenie używa wody do płukania obiegu wewnętrznego i jednostki zaparzającej. Część wody spływa bezpośrednio z systemu wewnętrznego do tacki ociekowej.	Opróżnij tackę ociekową, gdy wskaźnik zapelnienia tacki ociekowej wystaje z pokrywy tacki. Ustaw podstawkę na espresso pod wylewką dozownika, aby zbierać wodę płuczącą.
	Tacka ociekowa jest przepelniona, co sprawia, że wygląda, jakby urządzenie przeciekało.	Opróżnij tackę ociekową, gdy wskaźnik zapelnienia tacki ociekowej wystaje z pokrywy tacki. Ustaw podstawkę na espresso pod wylewką dozownika, aby zbierać wodę płuczącą.
	Urządzenie nie stoi na poziomej powierzchni.	Ustaw urządzenie na poziomej powierzchni, aby wskaźnik przepelnienia tacki ociekowej działał prawidłowo.
Nie można aktywować filtra AquaClean, a urządzenie domaga się odwapnienia.	Filtr nie został wymieniony na czas, gdy zaczęła migać ikona filtra AquaClean, i pojemność spadła do 0%.	Najpierw wykonaj odkamienianie urządzenia, a następnie zainstaluj filtr AquaClean.
	Filtr AquaClean nie został zainstalowany podczas pierwszej instalacji. Zainstalowano go dopiero po zaparzeniu około 25 kaw (przy założeniu, że filiżanki miały pojemność 100 ml). Przed zainstalowaniem filtra AquaClean urządzenie musi zostać całkowicie odwapnione.	Najpierw wykonaj odkamienianie urządzenia, a następnie zainstaluj nowy filtr AquaClean. Po odkamienianiu licznik filtra zostanie zresetowany do wartości 0/8. Zawsze potwierdzaj aktywację filtra w menu urządzenia. Zrób to również po wymianie filtra.
Nowy filtr wody nie pasuje.	Próbujesz zainstalować filtr inny niż AquaClean.	Do urządzenia pasują wyłącznie filtry AquaClean.
Urządzenie głośno pracuje.	Głośna praca używanego urządzenia jest normalnym zjawiskiem.	Jeśli zmieni się charakter hałasu powodowanego przez urządzenie, oczyść jednostkę zaparzającą i nasmaruj ją.

Dane techniczne

Producent zastrzega sobie prawo poprawiania parametrów technicznych urządzenia. Wszystkie ustawione wartości są przybliżone.

Opis	Wartość
Materiał obudowy	Termoplastyk
Wymiary (szer. x wys. x głęb.)	221 x 340 x 430 mm
Waga	7,6 kg

Opis	Wartość
Długość przewodu zasilającego	800–1200 mm
Panel sterowania	Przód
Wielkość filiżanki	do 152 mm
Zbiornik na wodę	1,8 litra, wyjmowany
Pojemność pojemnika na ziarna kawy	250 g
Pojemność kasetki na fusy	15 brykietów
Pojemność dzbanka na mleko	500 ml
Ciśnienie pompy	15 barów
Bojler	ze stali nierdzewnej
Zabezpieczenia	bezpiecznik termiczny
Tryb oszczędzania energii	<1 Wh
Napięcie znamionowe – Moc znamionowa – Zasilanie	Patrz dane na wewnętrznej stronie klapki serwisowej

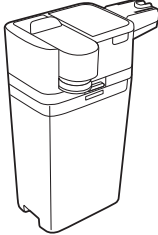
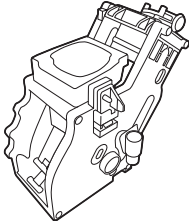
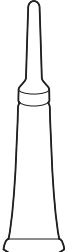
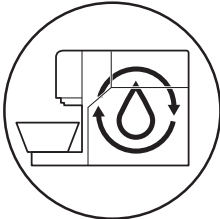
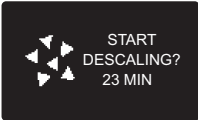
	<p>Milk circuit cleaner</p>	<p>✓ 21 feb '16</p> <p>✓ 27 apr '16</p> <p>■</p> <p>■</p> <p>■</p> <p>■</p> <p>■</p> <p>■</p> <p>■</p> <p>■</p> <p>■</p> <p>■</p> <p>■</p> <p>■</p> <p>■</p>
		<p>✓ 27 apr '16</p> <p>■</p> <p>■</p> <p>■</p> <p>■</p> <p>■</p> <p>■</p> <p>■</p> <p>■</p> <p>■</p> <p>■</p> <p>■</p> <p>■</p> <p>■</p>
		<p>✓ 27 apr '16</p> <p>■</p> <p>■</p> <p>■</p> <p>■</p> <p>■</p> <p>■</p>



www.philips.com/coffee-care



421945004001



>75% recycled paper