

Lenovo V320

V320-17IKB | V320-17ISK

Podręcznik użytkownika



Przed rozpoczęciem korzystania z komputera przeczytaj informacje dotyczące bezpieczeństwa oraz ważne wskazówki zawarte w instrukcjach dołączonych do zestawu.

Lenovo[™]

Uwagi

- Przed użyciem produktu należy najpierw przeczytać *Podręcznik Lenovo z informacjami ogólnymi i dotyczącymi bezpieczeństwa*.
- W niektórych instrukcjach zawartych w tym podręczniku przyjmuje się, że użytkownik korzysta z systemu Windows® 10. W przypadku innego systemu operacyjnego Windows niektóre operacje mogą być wykonywane inaczej. W innych systemach niektóre operacje mogą nie być wykonywane.
- Funkcje opisane w tym podręczniku są wspólne dla większości modeli. Niektóre funkcje mogą nie być dostępne na twoim komputerze, lub twój komputer może posiadać funkcje które nie są opisane w niniejszym Podręcznik użytkownika.
- Ilustracje użyte w niniejszej instrukcji dotyczą komputera Lenovo V320-17IKB, chyba że określono inaczej.
- Rzeczywisty wygląd produktu może odbiegać od przedstawionego na ilustracjach w instrukcji. Zrzuty ekranu systemu operacyjnego mają wyłącznie charakter informacyjny. Należy zapoznać się z rzeczywistym produktem.

Uwaga prawna

- Szczegółowe informacje zawarto w sekcji **Guides & Manuals** pod adresem <http://support.lenovo.com>.

Spis treści

Rozdział 1. Poznaj swój komputer	1
Widok z góry	1
Widok z lewej strony	6
Widok z prawej strony	11
Widok od spodu	12
Rozdział 2. Rozpoczęcie pracy z systemem Windows 10	13
Konfigurowanie systemu operacyjnego przy pierwszym użyciu	13
Interfejsy systemu operacyjnego	13
Przełączanie komputera w stan uśpienia lub wyłączanie go	16
Podłączanie do sieci bezprzewodowej	18
Uzyskaj pomoc z systemu Windows	19
Rozdział 3. System odzyskiwania	20
Push-button reset (Szybkie przywracanie ustawień)	20
Rozdział 4. Rozwiązywanie problemów	22
Często zadawane pytania	22
Rozwiązywanie problemów	24
Dodatek A. Instrukcje do modułów wymiennalnych przez użytkownika	27
Wymiana napędu optycznego	28
Znaki towarowe	31

Rozdział 1. Poznaj swój komputer

■ Widok z góry

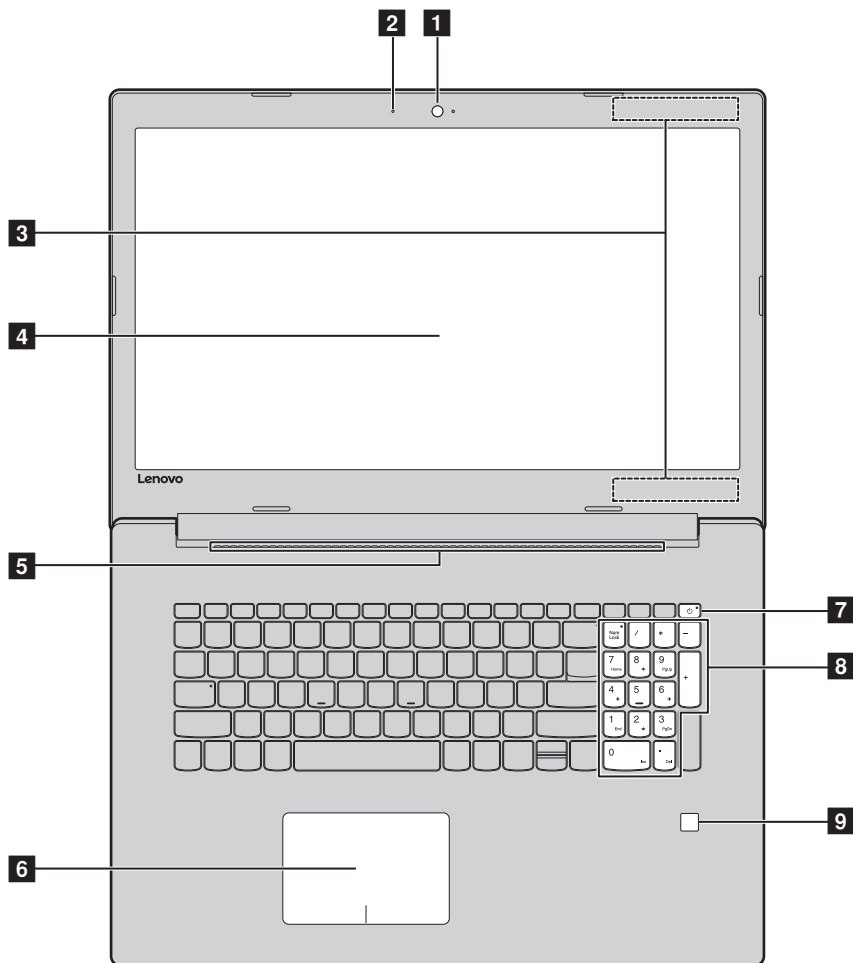

Uwaga: Obszary zaznaczone liniami przerywanymi oznaczają, że części nie są widoczne z zewnątrz.

● Uwaga:

- Nie należy otwierać panelu wyświetlacza bardziej niż o 170 stopni. Przed zamknięciem wyświetlacza sprawdź, czy na klawiaturze *nie* został długopis lub inny przedmiot. W przeciwnym wypadku możesz uszkodzić wyświetlacz.

Rozdział 1. Poznaj swój komputer

- 1 Wbudowana kamera** Kamera do komunikacji wideo.
- 2 Wbudowany mikrofon** Przechwytyją dźwięk, który może być wykorzystywany do wideo konferencji, narracji głosowej lub nagrywania dźwięku.
- 3 Anteny bezprzewodowej sieci LAN** Umożliwiają wysyłanie i odbieranie transmisji bezprzewodowych po podłączeniu adaptera WiFi.
- 4 Ekran komputera** Monitor LCD z podświetleniem LED zapewnia idealny obraz.
- 5 Otwory wentylacyjne** Rozpraszają ciepło wewnętrzne.

Uwaga: Należy upewnić się, że żaden z otworów wentylacyjnych nie jest zablokowany, ponieważ może to doprowadzić do przegrzania komputera.

- 6 Touchpad** Touchpad działa jak zwykła mysz.
Touchpad: Aby przesunąć wskaźnik na ekranie, przesunij palcem po polu w kierunku, w którym ma się przesunąć wskaźnik.
Przyciski touchpada: Funkcje lewej/prawej strony odpowiadają lewemu/prawemu przyciskowi konwencjonalnej myszy.

Uwaga: Można włączyć/wyłączyć touchpad naciskając **F6** ()

- 7 Klawisz zasilania** Należy nacisnąć ten klawisz, aby włączyć/wyłączyć komputer. Domyślnie, gdy komputer jest włączony, naciśnij i przytrzymaj ten przycisk przez ponad 1 sekundę, aby komputer przeszedł w tryb uśpienia, bądź naciśnij i przytrzymaj go przez ponad 5 sekund, aby komputer został wyłączony.
- 8 Klawiatura numeryczna** Aby uzyskać szczegółowe informacje, patrz „Korzystanie z klawiatury” na stronie 3.
- 9 Czytnik odcisku palca (w wybranych modelach)** Zarejestruj odciski palców, które mogą być używane jako hasła do zabezpieczenia dostępu do komputera.

■ Korzystanie z klawiatury

Komputer jest wyposażony w klawisze numeryczne i funkcyjne oraz może być wyposażony w klawiaturę numeryczną zintegrowaną w standardowej klawiaturze.

Klawiatura numeryczna

Klawiatura posiada osobną klawiaturę numeryczną. Aby włączyć lub wyłączyć klawiaturę numeryczną, naciśnij klawisz **Num Lock**.

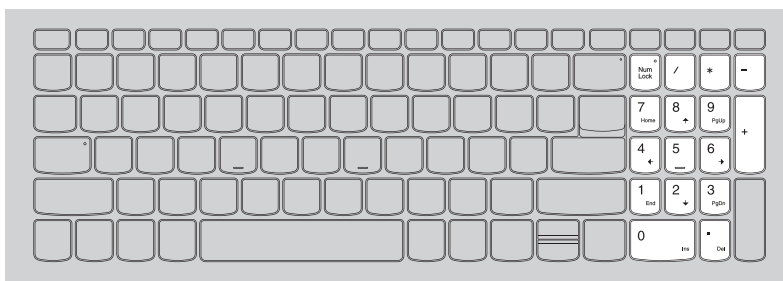

Rozdział 1. Poznaj swój komputer

■ Korzystanie z klawiatury

Klawisze skrótów

Dostęp do niektórych ustawień systemu można szybko uzyskać naciskając odpowiednie klawisze skrótów.

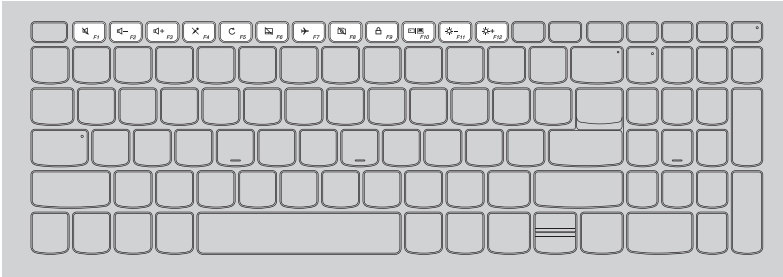

Wycisza/przywraca dźwięk.



Włączenie/wyłączenie trybu samolotowego.



Zmniejsza poziom głośności.



Włączenie/wyłączenie kamery.



Zwiększa poziom głośności.



Blokowanie/odblokowanie ekranu LCD.



Włączenie/wyłączenie mikrofonu.



Włączenie zewnętrznego projektora lub wyświetlanie obrazu na monitorze zewnętrznym.



Odświeżenie strony.



Zmniejsza jasność wyświetlacza.



Włącza/wyłącza touchpad.



Zwiększa jasność wyświetlacza.

Uwaga: Jeśli narzędziu konfiguracji systemu BIOS opcja **Hotkey Mode (Tryb klawiszy skrótów)** zostanie zmieniony z **Enabled (Włączone)** na **Disabled (Wyłączone)**, konieczne będzie naciśnięcie klawisza Fn w połączeniu z odpowiednim skrótem klawiszowym.

Kombinacje przycisków funkcyjnych

Korzystając z przycisków funkcyjnych można natychmiastowo przełączać funkcje. Aby to zrobić, naciśnij i przytrzymaj klawisz **Fn** **1**; następnie naciśnij jeden z klawiszy funkcyjnych **2**.

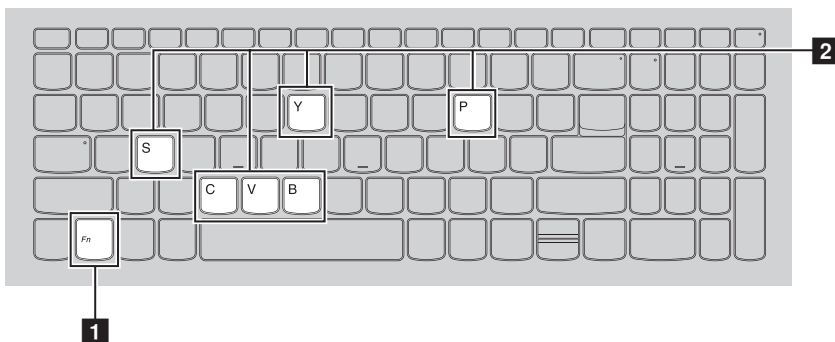

Poniżej opisane zostało działanie każdego z przycisków funkcyjnych.

Fn + B:	Aktywowanie funkcji przerwy.
Fn + P:	Aktywowanie funkcji pauzy.
Fn + C:	Włączanie/wyłączanie funkcji Scroll lock.
Fn + Y:	Aktywowanie żądania systemu.
Fn + S + V:	Przestawienie akumulatora w tryb transportowy.

■ Widok z lewej strony

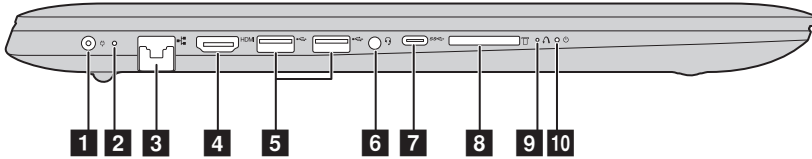

- 1** **Gniazdo zasilacza sieciowego** Pozwala na podłączenie zasilacza sieciowego.
- 2** **Wskaźnik stanu akumulatora/ładowania** 

Stan zasilacza sieciowego	Wskaźnik stanu	Znaczenie
Odłączony	Wyłączony	Komputer znajduje się w trybie uśpienia lub jest wyłączony. Akumulator naładowany jest do poziomu powyżej 20%.
	Świeci na bursztynowo światłem ciągłym	Akumulator naładowany jest do poziomu od 5% do 20%.
	Miga szybko na bursztynowo	Akumulator naładowany jest do poziomu od 1% do 5%.
Podłączony	Miga wolno na bursztynowo	Akumulator jest ładowany. Gdy poziom naładowania akumulatora osiągnie 20%, kolor migania zmieni się na biały.
	Miga wolno na biało	Akumulator naładowany jest do poziomu od 20% do 80% i wciąż się ładuje. Gdy poziom naładowania akumulatora osiągnie 80%, kontrolka przestanie migać.
	Świeci na biało światłem ciągłym	Akumulator naładowany jest do poziomu powyżej 80%, ładowanie będzie kontynuowane do chwili pełnego naładowania akumulatora.

- 3** **Gniazdo RJ-45** Służy do podłączania komputera do sieci Ethernet.

4 Gniazdo HDMI Służy do podłączania urządzeń wyposażonych w wejście HDMI, jak np. telewizor lub monitor.

5 Gniazdo USB 3.0 Pozwala na podłączenie urządzeń USB.

Uwaga: Aby uzyskać szczegółowe informacje, patrz „Podłączanie urządzeń USB” na stronie 9.

6 Gniazdo audio typu combo Pozwala na podłączenie zestawu słuchawkowego.

Uwagi:

- Gniazdo audio typu combo nie obsługuje tradycyjnych mikrofonów.
- Ze względu na różnice w standardach przemysłowych funkcja nagrywania może nie być obsługiwana, jeśli zostaną podłączone słuchawki lub zestaw słuchawkowy innych producentów.

7 Port typu C Port typu C obsługuje:

- Urządzenie USB 3.1 Gen 1.

8 Gniazdo karty pamięci Umożliwia włożenie karty pamięci (nie są dostarczone z komputerem).

Uwaga: Aby uzyskać szczegółowe informacje, patrz „Korzystanie z kart pamięci (nie są dostarczone z komputerem)” na stronie 10.

9 Przycisk Novo Gdy komputer jest wyłączony, naciśnij ten przycisk, aby uruchomić System Recovery (Odzyskiwanie systemu) lub narzędzie konfiguracji systemu BIOS, bądź przejścia do menu rozruchu.

10 Wskaźnik stanu zasilania 

Wskaźnik	Wskaźnik stanu	Znaczenie
Wskaźnik stanu zasilania	Włączony (świeci na biało światłem ciągłym)	Zasilanie komputera jest włączone.
	Miga	Komputer jest w trybie uśpienia.
	Wyłączony	Zasilanie komputera jest wyłączone.

Rozdział 1. Poznaj swój komputer

■ Podłączanie przewodów sieciowych

Aby podłączyć przewód sieciowy, wykonaj następujące czynności:

- 1 Trzymaj jedno złącze przewodu sieciowego, aby delikatnie nacisnąć pokrywę RJ-45 **1**.
- 2 Włóż złącze do gniazda RJ-45 **2**.

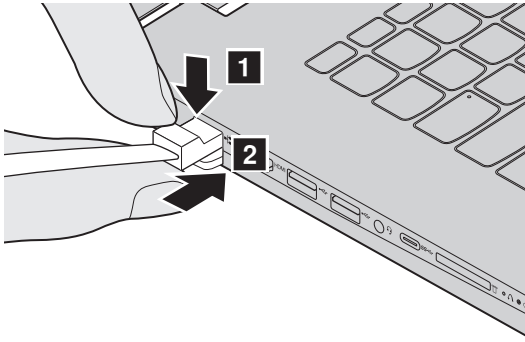

■ Konfiguracja oprogramowania

Skontaktuj się z dostawcą usług internetowych (ISP) w celu uzyskania szczegółowych informacji na temat konfigurowania komputera.

■ Podłączanie urządzeń USB

Do komputera można podłączyć urządzenie USB wkładając jego wtyczkę USB (Typ A) do gniazda USB w komputerze. Wój komputer posiada dwa gniazda USB kompatybilne z urządzeniami USB.

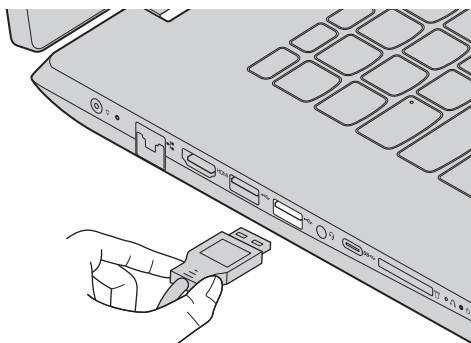

Podczas podłączania urządzenia USB do konkretnego portu USB w swoim komputerze po raz pierwszy system Windows automatycznie instaluje sterownik dla tego urządzenia. Po zainstalowaniu sterownika można odłączyć i ponownie podłączyć urządzenie bez wykonywania dodatkowych czynności.

Uwaga: W większości przypadków system Windows wykrywa nowe urządzenie po podłączeniu go, a następnie automatycznie instaluje sterownik. Jednakże niektóre urządzenia mogą wymagać instalacji sterownika przed ich podłączeniem. Należy sprawdzić dokumentację dostarczoną przez producenta urządzenia przed jego podłączeniem.

Przed odłączeniem urządzenia pamięci masowej USB należy upewnić się, że komputer zakończył przesyłanie danych do tego urządzenia. Kliknij ikonę **Bezpieczne usuwanie sprzętu i wysuwanie nośników** w obszarze powiadomień systemu Windows, aby usunąć urządzenie przed jego odłączeniem.

Uwaga: Jeśli twoje urządzenie USB wykorzystuje kabel zasilający, należy przed podłączeniem urządzenia do komputera podłączyć je do źródła zasilania. W przeciwnym wypadku urządzenie może nie zostać rozpoznane.

Rozdział 1. Poznaj swój komputer

■ Korzystanie z kart pamięci (nie są dostarczone z komputerem)

Komputer obsługuje następujące typy kart pamięci:

- Karty Secure Digital (SD)
- Karta Secure Digital High Capacity (SDHC)
- Karta eXtended Capacity (SDXC)
- MultiMediaCard (MMC)

Uwagi:

- Należy wkładać *wyłącznie* jedną kartę na raz.
- Czytnik kart nie obsługuje urządzeń SDIO (tj. Bluetooth SDIO, itp.).

Wkładanie karty pamięci

Należy włożyć kartę pamięci, aż dotknie ona dolnej krawędzi gniazda.

Wymywanie karty pamięci

Następnie należy delikatnie wyciągnąć kartę z gniazda kart pamięci.

Uwaga: Przed wyjęciem karty pamięci należy wyłączyć ją, korzystając z funkcji bezpiecznego usuwania sprzętu i wysuwania nośników systemu Windows, aby zapobiec uszkodzeniu danych.

●● Widok z prawej strony

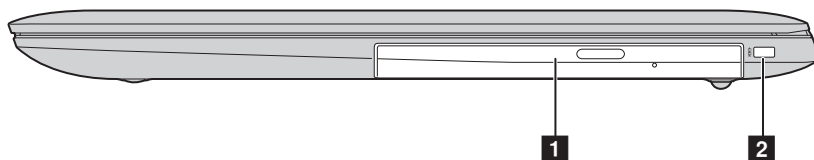

- 1 Napęd optyczny** Służy do odczytywania/nagrywania płyt optycznych.

Poznámka: Niektóre napędy są wyposażone tylko w zaślepkę gniazda napędu optycznego.

- 2 Gniazdo zabezpieczające Kensington Mini** Służy do podłączania blokady Kensington MiniSaver™ Mobile (lub kompatybilnej). Tu należy podłączyć blokadę zabezpieczającą (brak w zestawie), aby ochronić komputer przed kradzieżą lub nieautoryzowanym użyciem. Do komputera można przymocować blokadę zabezpieczającą, aby zapobiec zabraniu go bez zgody użytkownika. Aby uzyskać szczegółowe informacje na temat instalacji blokady zabezpieczającej należy zapoznać się z instrukcjami dostarczonymi z zakupioną blokadą zabezpieczającą.

Uwagi:

- Blokada nie została dostarczona. Podczas zakupu blokady należy wybrać taką, która jest kompatybilna z mechanizmem blokującym Cleat™ oraz sprawdzić jej kompatybilność z gniazdem przed zakupem. Blokada wykorzystująca mechanizm blokujący T-Bar™ nie jest kompatybilna z gniazdem zabezpieczającym Kensington Mini.
- Przed zakupem jakiegokolwiek produktu zabezpieczającego należy sprawdzić, czy jest kompatybilny z tego rodzaju otworem zabezpieczającym.
- Użytkownik ponosi odpowiedzialność za ocenę, wybór i implementację urządzeń blokujących i funkcji zabezpieczających. Firma Lenovo nie oferuje komentarzy, ocen ani gwarancji dotyczących działania, jakości lub wydajności urządzeń blokujących i funkcji zabezpieczających.

Rozdział 1. Poznaj swój komputer

■ ■ Widok od spodu

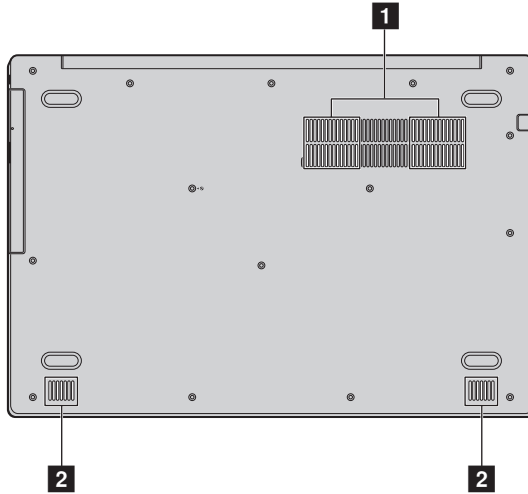

- 1** **Otwory wentylacyjne** Rozpraszają ciepło wewnętrzne.

Uwaga: Należy upewnić się, że żaden z otworów wentylacyjnych nie jest zablokowany, ponieważ może to doprowadzić do przegrzania komputera.

- 2** **Głośniki** Pozwalają na odtwarzanie dźwięku.

Rozdział 2. Rozpoczęcie pracy z systemem Windows 10

■ Konfigurowanie systemu operacyjnego przy pierwszym użyciu

Przy pierwszym użyciu komputera może być konieczne skonfigurowanie systemu operacyjnego. Proces konfiguracji może obejmować poniższe procedury:

- Akceptacja warunków Umowy Licencyjnej Użytkownika Oprogramowania (EULA)
- Konfiguracja połączenia internetowego
- Rejestracja systemu operacyjnego
- Utworzenie konta użytkownika

■ Interfejsy systemu operacyjnego

Powrót menu Start

Po kliknięciu przycisku Start w lewym dolnym rogu wyświetlone zostanie menu Start.

Aby otworzyć menu Start należy wykonać jedną z poniższych czynności:

- Wybrać przycisk Start w lewym dolnym rogu, aby wyświetlić menu Start.
- Nacisnąć klawisz Windows  na klawiaturze.

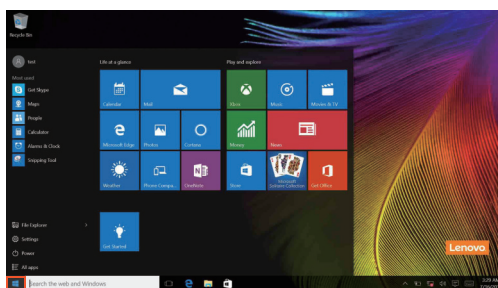

Rozdział 2. Rozpoczęcie pracy z systemem Windows 10

Przycisk zasilania znajduje się w menu Start i po jego wybraniu można wybrać wyłączenie lub ponowne uruchomienie komputera, bądź przełączenie komputera w tryb uśpienia.

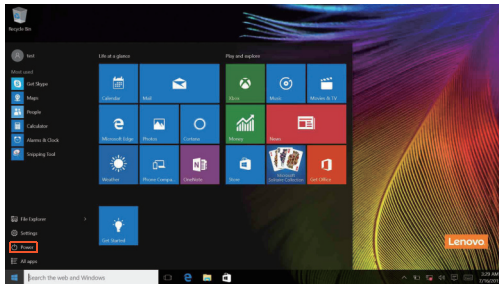

Za pomocą menu Start można zlokalizować wszystkie zainstalowane aplikacje lub wyświetlić często używane aplikacje.

Centrum akcji

Wybierz ikonę Centrum akcji  na pasku narzędzi, aby wyświetlić Centrum akcji .

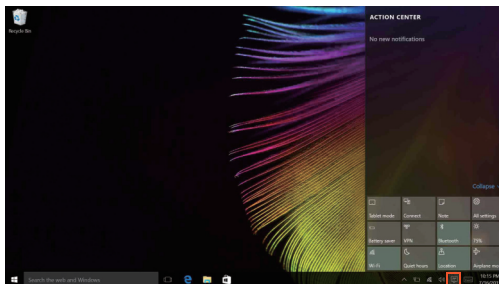

W Centrum akcji można sprawdzić ważne powiadomienia z systemu Windows i aplikacji. Ponadto, można szybko zmienić typowe ustawienia.

Rozdział 2. Rozpoczęcie pracy z systemem Windows 10

Widok zadań na pasku zadań

W systemie Windows 10 można dodać nowy pulpit i przełączać się pomiędzy różnymi pulpitemi.

Aby dodać nowy pulpit, wykonaj następujące czynności:

- Wybierz ikonę Widok zadań  w obszarze paska zadań.

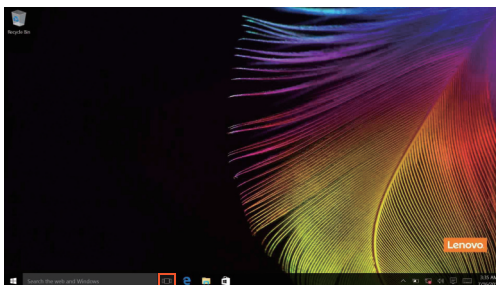

- Wybierz **Nowy pulpit**.

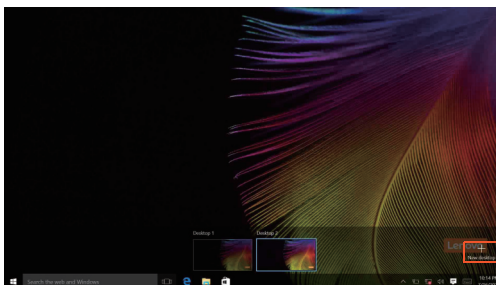

Aby przełączyć się pomiędzy pulpitemi, należy wybrać ikonę Widok zadań , a następnie wybrać żądany pulpit.

Ponadto można zarządzać aplikacjami w widoku wielozadaniowym.

- 1 Należy wybrać przycisk Widok zadań, aby wyświetlić na ekranie wszystkie używane aplikacje.
- 2 Wybrać, aby przejść do aplikacji lub zamknąć aplikację.

■ ■ Przelącznie komputera w stan uśpienia lub wyłączenie go

Po zakończeniu pracy z komputerem można przełączyć go w stan uśpienia lub wyłączyć go.

■ Przelącznie komputera w stan uśpienia

Jeśli komputer nie będzie używany przez krótki okres czasu, należy przełączyć go w stan uśpienia.

Gdy komputer znajduje się w trybie uśpienia, można szybko przywrócić go do normalnej pracy, pomijając proces rozruchu.

Aby przełączyć komputer w stan uśpienia, wykonaj jedną z poniższych czynności:

- Zamknij pokrywę wyświetlacza.
- Naciśnij przycisk Zasilanie i przytrzymaj go przez około 1 do 5 sekund.
- Wybrać przycisk Start, a następnie wybrać **Zasilanie**  → **Uśpij**.

Uwaga: Przełącz komputer w stan uśpienia przed przenoszeniem go. Przenoszenie komputera kiedy talerze dysku twardego obracają się może uszkodzić dysk twardy powodując utratę danych.

Aby obudzić komputer, wykonaj jedną z poniższych czynności:

- Naciśnij dowolny klawisz klawiatury.

Rozdział 2. Rozpoczęcie pracy z systemem Windows 10

■ Wyłączanie komputera

Jeśli komputer nie będzie używany przez długi okres czasu, należy go wyłączyć. Aby wyłączyć komputer, wykonaj jedną z następujących czynności:

- Wybrać przycisk Start, a następnie wybrać **Zasilanie**  → **Zamknij**.

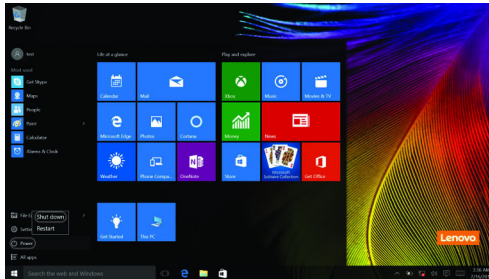

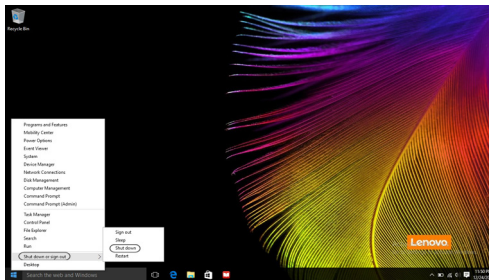

- Kliknąć prawym przyciskiem myszy lub nacisnąć przycisk Start w lewym dolnym rogu i wybrać **Zamknij lub wyloguj się** → **Zamknij**.



■ ■ Podłączanie do sieci bezprzewodowej

Włączanie połączenia bezprzewodowego

Aby uruchomić funkcje bezprzewodowe, wykonaj jedną z następujących czynności:

- Wybierz ikonę Centrum akcji  w obszarze powiadomień, a następnie usuń zaznaczenie opcji **Tryb samolotowy**.
- Naciśnij , aby wyłączyć tryb samolotowy.
- Wybierz **Ustawienia**  → **Sieć i Internet** → **Tryb samolotowy**, aby otworzyć stronę konfiguracji sieci. Następnie przełącz przełącznik trybu samolotowego do pozycji **Wyłączony**.

Podłączanie do sieci bezprzewodowej

Po włączeniu funkcji bezprzewodowych komputer automatycznie zeskanuje dostępne sieci bezprzewodowe i wyświetli je na liście sieci bezprzewodowych. Aby podłączyć się do sieci bezprzewodowej, kliknij nazwę sieci na liście, a następnie kliknij przycisk **Połącz**.

Uwaga: Niektóre sieci do nawiązania połączenia wymagają klucza zabezpieczeń sieciowych lub hasła. Aby połączyć się z jedną z takich sieci należy poprosić administratora sieci lub dostawcę usług internetowych (ang. Internet service provider, ISP) o klucz zabezpieczeń lub hasło.

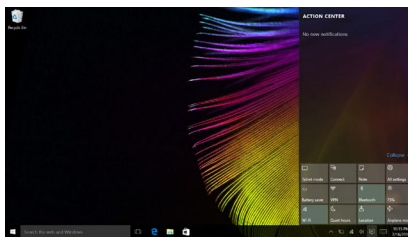

■ ■ Uzyskaj pomoc z systemu Windows ---

W przypadku wystąpienia problemu z systemem operacyjnym patrz aplikacja Wprowadzenie w systemie Windows. Aby ją otworzyć, wykonaj następujące czynności:

- Przenieść kursor do lewego dolnego narożnika, a następnie wybierz przycisk Start. Wybierz pozycję **Wprowadzenie** w menu **Wszystkie aplikacje**.

Rozdział 3. System odzyskiwania

■ ■ Push-button reset (Szybkie przywracanie ustawień)

Push-button reset (Szybkie przywracanie ustawień) to wbudowane narzędzie do przywracania, które umożliwia użytkownikom przywrócenie systemu operacyjnego do pierwotnego stanu. Umożliwia to zachowanie danych i ważnych personalizacji, bez konieczności wcześniejszego wykonania kopii zapasowej danych.

Następujące funkcje **Push-button reset (Szybkie przywracanie ustawień)** są dostępne dla użytkowników z poziomu wielu lokalizacji w systemie Windows:

Odświeżanie komputera

Naprawia problemy z oprogramowaniem poprzez przeinstalowanie domyślnej konfiguracji fabrycznej. Umożliwia to zachowanie danych użytkownika, ważnych ustawień oraz wszelkich aplikacji Windows Store zakupionych uprzednio ze sklepu Windows Store.

Resetowanie komputera

Przygotowanie komputera do recyklingu lub przekazania innej osobie. Umożliwia przeinstalowanie domyślnej konfiguracji fabrycznej i przywrócenie wszystkich danych użytkownika i aplikacji do stanu pierwotnego jak po zakupie (OOBE).

■ Używanie funkcji Push-button reset (Szybkie przywracanie ustawień)

Push-button reset (Szybkie przywracanie ustawień) można uruchomić za pomocą jednej z poniższych metod:

- Przycisk Novo:
 - Zamknij komputer i odczekaj przynajmniej pięć sekund. Naciśnij przycisk Novo, a następnie naciśnij **System Recovery (Odzyskiwanie systemu)**.
- Ustawienia:
 - **Ustawienia** → **Aktualizacje i zabezpieczenia** → **Odzyskiwanie** → **Uruchamianie zaawansowane** → wybierz **Uruchom teraz**.

Plik Pomoc i obsługa techniczna systemu Windows na komputerze zawiera więcej informacji.

Zakupiony komputer zawierał kopię systemu Windows. W jaki sposób można sprawdzić, czy kopia systemu Windows została wstępnie zainstalowana przez firmę Lenovo?

Na zewnętrznej stronie opakowania komputera powinna znajdować się etykieta zawierająca informacje na temat konfiguracji komputera. Sprawdź informacje wydrukowane obok tekstu **OS**. Jeśli zawiera ciąg **Windows** lub **WIN**, kopia systemu Windows została wstępnie zainstalowana przez firmę Lenovo.

Jak można określić, czy system Windows uruchomiony na komputerze obsługuje technologię kompaktowania?

Technologia kompaktowania jest zwykle włączona na kopiach systemu Windows 10 uruchomionych wyłącznie na modelach komputerów z dyskami SSD (lub eMMC). Aby sprawdzić komputer,

- 1 Kliknij prawym przyciskiem myszy przycisk Start w lewym dolnym rogu i wybierz **Disk Management (Zarządzanie dyskami)**.
- 2 Program Disk Management (Zarządzanie dyskami) zostanie uruchomiony. Jeśli partycja systemu Windows jest oznaczona jako **Wim Boot** (tak jak na ilustracji), technologia kompaktowania jest włączona w posiadanej kopii systemu Windows.

Gdzie mogę znaleźć sterowniki różnych urządzeń znajdujących się w moim komputerze?

Jeśli na komputerze został wstępnie zainstalowany system operacyjny Windows, najpierw należy sprawdzić, czy program instalacyjny znajduje się na partycji D dysku twardego (w wybranych modelach na partycji C). Jeśli nie można odnaleźć sterowników dla wszystkich niezbędnych urządzeń, należy pobrać sterowniki z witryny internetowej wsparcia klientów firmy Lenovo.

Uwaga: Serwis WWW wsparcia Lenovo zawiera najnowsze sterowniki.

Rozdział 4. Rozwiązywanie problemów

■ ■ Często zadawane pytania

Ten rozdział zawiera najczęściej zadawane pytania, pogrupowane według kategorii.

■ Znajdowanie informacji

Jakich środków bezpieczeństwa należy przestrzegać podczas korzystania z komputera?

Podręcznik Lenovo z informacjami ogólnymi i dotyczącymi bezpieczeństwa dostarczony z komputerem opisuje wszystkie środki bezpieczeństwa, których należy przestrzegać podczas korzystania z komputera. Należy przeczytać go i stosować wszystkie wymienione w nim zasady bezpieczeństwa podczas korzystania z komputera.

Gdzie można znaleźć specyfikacje sprzętową mojego komputera?

Szczegółowe dane techniczne komputera znajdują się na drukowanych broszurach dostarczonych z komputerem.

Gdzie można znaleźć informacje na temat gwarancji?

Aby uzyskać informacje na temat gwarancji obowiązującej komputer, wraz z okresem gwarancji i typem obsługi gwarancyjnej, należy zapoznać się z ulotką Ograniczona gwarancja Lenovo dostarczoną z komputerem.

■ Sterowniki i oprogramowanie zainstalowane fabrycznie

Gdzie znajdują się dyski instalacyjne dla wstępnie zainstalowanego oprogramowania Lenovo (oprogramowanie dla komputerów osobistych)?

Do komputera nie zostały dołączone dyski instalacyjne dla wstępnie zainstalowanego oprogramowania Lenovo. W przypadku konieczności ponownego zainstalowania jakiegokolwiek wstępnie zainstalowanego oprogramowania, program instalacyjny można znaleźć na partycji D dysku twardego (w wybranych modelach na partycji C). Jeśli nie będzie można znaleźć tam programu instalacyjnego, można także pobrać go ze strony wsparcia technicznego klienta Lenovo.

Gdzie można znaleźć sterowniki dla różnych urządzeń komputera?

Jeśli na twoim komputerze zainstalowano fabrycznie system operacyjny Windows, Lenovo udostępnia potrzebne sterowniki dla wszystkich urządzeń na partycji D twojego dysku twardego (w wybranych modelach na partycji D). Najnowsze sterowniki urządzeń można również pobrać ze strony wsparcia technicznego klienta Lenovo.

■ Narzędzie konfiguracji systemu BIOS

Czym jest narzędzie konfiguracji systemu BIOS?

Narzędzie konfiguracji systemu BIOS to oprogramowanie umieszczone w pamięci ROM. Zawiera ono podstawowe informacje o komputerze i oferuje opcje ustawienia urządzeń rozruchowych, zabezpieczeń trybu sprzętowego i innych preferencji.

Jak mogę uruchomić narzędzie konfiguracji systemu BIOS?

Aby uruchomić narzędzie konfiguracji systemu BIOS:

- ❶ Wyłącz komputer.
- ❷ Naciśnij przycisk Novo i wybierz opcję **BIOS Setup (Konfiguracja BIOS)**.

Jak mogę zmienić tryb rozruchu?

Dostępne są dwa tryby rozruchu: **UEFI** i **Legacy Support (Wsparcie starszej wersji)**. Aby zmienić tryb rozruchu, uruchom narzędzie konfiguracji systemu BIOS i w menu rozruchu ustaw tryb rozruchu **UEFI** lub **Legacy Support (Wsparcie starszej wersji)**.

Kiedy należy zmienić tryb rozruchu?

Domyślny tryb rozruchu komputera to tryb **UEFI**. Jeśli konieczna jest instalacja starszego systemu operacyjnego, takiego jak Windows, Linux lub Dos itd. (systemu operacyjnego starszego niż Windows 8) na komputerze, należy zmienić tryb rozruchu na **Legacy Support (Wsparcie starszej wersji)**. Starsze systemy, takie jak Windows, Linux lub Dos nie mogą być zainstalowane bez przełączenia trybu rozruchu.

■ Uzyskiwanie pomocy

Jak mogę skontaktować się z Centrum obsługi klienta?

Zobacz „Rozdział 3. Uzyskiwanie pomocy i obsługi technicznej” w *Podręczniku z informacjami ogólnymi i dotyczącymi bezpieczeństwa firmy Lenovo*.

■ ■ Rozwiązywanie problemów

Problemy z wyświetlaniem

Kiedy włączam komputer nic nie pojawia się na ekranie.

- Jeśli na ekranie nie pojawia się obraz, należy upewnić się, że:
 - Zasilacz sieciowy jest podłączony do komputera, a przewód zasilający jest podłączony do sprawnego gniazdka elektrycznego.
 - Komputer jest włączony. Należy ponownie nacisnąć przycisk zasilania dla potwierdzenia.
- Jeśli powyższe warunki są spełnione, a ekran pozostaje pusty, oddaj komputer do serwisu.

Po włączeniu komputera na pustym ekranie jest wyświetlany tylko biały kursor.

- Przywróć kopie zapasowe plików w systemie Windows lub całą zawartość dysku twardego do ustawień fabrycznych przy użyciu funkcji Push-button reset (Szybkie przywracanie ustawień). Jeśli na ekranie nadal jest widoczny tylko kursor, oddaj komputer do serwisu.

Ekran gaśnie kiedy komputer jest włączony.

- Zarządzanie energią jest włączone. Wykonaj jedną z poniższych czynności, aby wyjść z trybu uśpienia:
 - Naciśnij dowolny klawisz klawiatury.
 - Naciśnij **F9** () w celu stwierdzenia czy podświetlenie ekranu LCD nie zostało wyłączone.

Problemy z trybem uśpienia

Pojawia się komunikat o krytycznym stanie akumulatora i komputer od razu wyłącza się.

- Akumulator rozładowuje się. Należy podłączyć do komputera zasilacz sieciowy.

Komputer przechodzi do stanu uśpienia natychmiast po włączeniu.

- Należy upewnić się, że:
 - Akumulator jest naładowany.
 - Temperatura nie przekracza dopuszczalnego zakresu. Zobacz „Rozdział 2. Informacje na temat użytkowania i konserwacji” w *Podręczniku z informacjami ogólnymi i dotyczącymi bezpieczeństwa Lenovo*.

Uwaga: Jeśli akumulator jest naładowany, a temperatura jest odpowiednia, należy oddać komputer do serwisu.



Rozdział 4. Rozwiązywanie problemów

Komputer nie wybudza się z trybu uśpienia i nie działa.

- Jeśli komputer znajduje się w trybie uśpienia, należy podłączyć zasilacz sieciowy do komputera, a następnie nacisnąć przycisk Windows lub Przycisk zasilania.
- Jeśli system nadal nie powraca z trybu uśpienia, system przestał odpowiadać i nie można wyłączyć komputera, należy go zrestartować. Niezapisane dane mogą zostać utracone. Aby zresetować komputer, naciśnij i przytrzymaj przez osiem sekund przycisk zasilania. Jeśli komputer nadal nie uruchamia się ponownie, należy odłączyć zasilacz sieciowy.

Problemy z panelem wyświetlacza

Ekran jest pusty.

- Należy:
 - Jeśli używasz zasilacza sieciowego lub akumulatora i wskaźnik stanu akumulatora świeci, naciśnij **F12** () , aby rozjaśnić ekran.
 - Jeśli wskaźnik zasilania miga, należy nacisnąć Przycisk zasilania aby wybudzić komputer z trybu uśpienia.
 - Naciśnij **F9** () w celu stwierdzenia czy podświetlenie ekranu LCD nie zostało wyłączone.
 - Jeśli problem utrzymuje się, należy postępować zgodnie z rozwiązaniem następnego problemu „Obraz jest nieczytelny lub zniekształcony.”

Obraz jest nieczytelny lub zniekształcony.

- Należy upewnić się, że:
 - Rozdzielczość ekranu i jakość kolorów są poprawnie ustawione.
 - Ustawiony jest właściwy typ monitora.

Na ekranie pojawiają się niewłaściwe znaki.

- Czy system operacyjny lub programy są zainstalowane poprawnie? Jeśli są zainstalowane i skonfigurowane poprawnie, należy oddać komputer do serwisu.

Problemy z dźwiękiem

Z głośników nie słychać dźwięku, mimo że ustawiona jest wysoka głośność.

- Należy upewnić się, że:
 - Wyłączona jest funkcja wyciszenia.
 - Nie jest używane gniazdo audio typu combo.
 - Głośniki są wybrane jako urządzenie do odtwarzania.

Rozdział 4. Rozwiązywanie problemów

Problemy z akumulatorem

Komputer wyłącza się zanim wskaźnik akumulatora pokaże, że jest on rozładowany.

-lub-

Komputer pracuje mimo tego, że wskaźnik akumulatora pokazuje, że jest on rozładowany.

- Należy naładować akumulator.

Inne problemy

Komputer nie odpowiada.

- Aby wyłączyć komputer, naciśnij i przytrzymaj przycisk zasilania przez osiem sekund. Jeśli komputer nadal nie odpowiada, należy odłączyć zasilacz sieciowy.
- Komputer może blokować się podczas przechodzenia w tryb uśpienia w trakcie wykonywania operacji sieciowych. Należy wyłączyć zegar uśpienia podczas pracy w sieci.

Podłączone urządzenie zewnętrzne nie działa.

- *Nie* należy podłączać ani odłączać żadnych kabli urządzeń zewnętrznych innych niż USB, kiedy komputer jest włączony. W przeciwnym wypadku może dojść do uszkodzenia komputera.
- W przypadku korzystania z urządzeń zewnętrznych o dużym poborze energii, takich jak napęd optyczny USB, należy używać zasilacza urządzenia zewnętrznego. W przeciwnym razie urządzenie może nie zostać rozpoznane lub może nastąpić wyłączenie systemu.

Dodatek A. Instrukcje do modułów wymiennalnych przez użytkownika

Moduły wymiennalne przez użytkownika (CRU) są elementami, które mogą być zmodernizowane lub wymienione przez użytkownika. Jeśli moduł CRU okaże się wadliwy podczas trwania gwarancji, użytkownikowi zostanie dostarczony nowy moduł. Użytkownicy są odpowiedzialni za instalację samoobsługowych modułów CRU dla tego produktu. Użytkownik może także zainstalować opcjonalne moduły CRU, co może wymagać pewnych umiejętności technicznych lub narzędzi, lub poprosić technika o zainstalowanie opcjonalnego modułu CRU w ramach obowiązujących w jego kraju lub regionie warunków gwarancji.

Uwagi:

- Ilustracje użyte w tym rozdziale przedstawiają urządzenie Lenovo V320-171KB, chyba że zaznaczono inaczej.
- Ilustracje przedstawione w niniejszym podręczniku mogą różnić się od rzeczywistego produktu. Zapoznaj się z rzeczywistym produktem.
- Serwis CRU ma zastosowanie wyłącznie to niektórych krajów.

PRZESTROGA:

Przed wymianą części CRU lub wysłaniem komputera do serwisu należy ustawić wbudowany akumulator w tryb transportowy.

- ❶ Wyłącz komputer i odłącz zasilacz sieciowy.
- ❷ Naciśnij **Fn** + **S** + **V**.
- ❸ Naciśnij przycisk zasilania w celu potwierdzenia, że tryb transportowy został ustawiony.

Uwaga: W trybie transportowym akumulator nie dostarcza zasilania do komputera. Aby wybudzić akumulator z trybu transportowego należy podłączyć zasilacz sieciowy do komputera.

Dodatek A. Instrukcje do modułów wymiennalnych przez użytkownika

■ ■ Wymiana napędu optycznego

Aby wymienić klawiaturę, należy wykonać następujące czynności:

- ❶ Wyłącz komputer. Odłącz zasilacz sieciowy i wszystkie przewody od komputera.
- ❷ Zamknij wyświetlacz komputera i obróć komputer.
- ❸ Wykręć śrubę **1**.

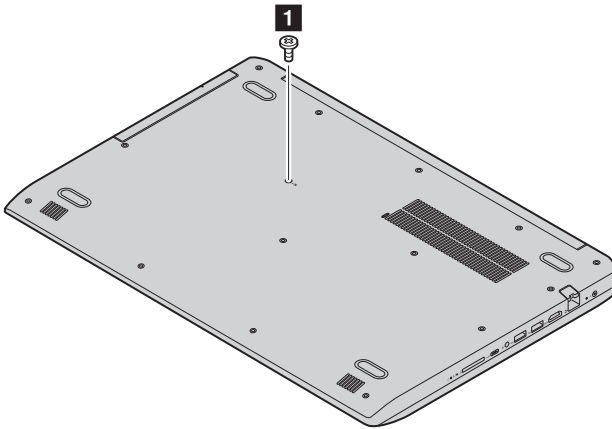

Dodatek A. Instrukcje do modułów wymiennalnych przez użytkownika

- 4 Delikatnie wyciągnij napęd optyczny z jego wnęki **2**.

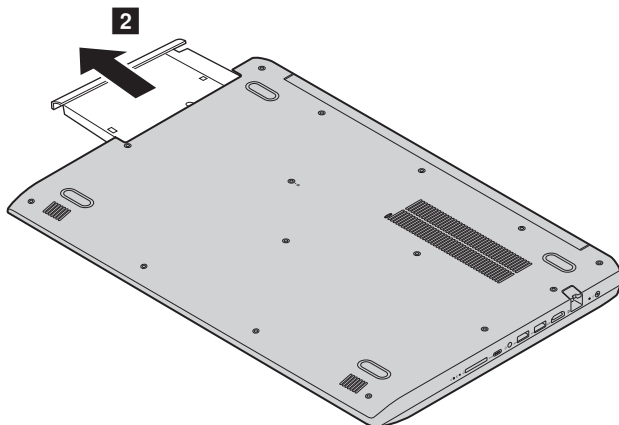

- 5 Włóż nowy dysk optyczny, a następnie dokręć śruby, aby go zamocować.
- 6 Ponownie obróć komputer.
- 7 Podłącz zasilacz sieciowy i wszystkie przewody do komputera.

Dodatek A. Instrukcje do modułów wymiennalnych przez użytkownika

Poniższa tabela zawiera listę modułów CRU i wskazuje gdzie szukać instrukcji wymiany.

Moduły CRU do samodzielnego montażu

	Podręcznik na temat bezpieczeństwa, gwarancji i konfiguracji	Podręcznik użytkownika
Zasilacz sieciowy	x	
Napęd optyczny		x

Znaki towarowe

Lenovo jest znakiem towarowym lub zastrzeżonym znakiem towarowym firmy Lenovo w Polsce i/lub innych krajach.

Microsoft i Windows są zastrzeżonymi znakami towarowymi Microsoft Corporation w Stanach Zjednoczonych, w innych krajach, lub w obu.

Inne nazwy firm, produktów i usług mogą być znakami towarowymi lub znakami usług innych firm.

