

HITACHI



**INSTRUKCJA MONTAŻU I UŻYTKOWANIA
CHŁODZIARKO-ZAMRAŻAREK
FRENCH DOOR
HITACHI
R-WB800PRU6X (GBK, GS)
R-WB730PRU6X (GBK, GS)**



Dom Bianco Sp. z o.o.
Dystrybutor lodówek Hitachi

HITACHI

UPGRADE FOR LIFE

<http://www.hitachi.pl/lodowki/>



DOM BIANCO Sp. z o.o. | al. Krakowska 5, 05-090 Raszyn | www.dombianco.pl

W imieniu firmy Hitachi dziękujemy za zaufanie i zakup naszej chłodziarko-zamrażarki. Firma Hitachi została założona w Japonii w 1910 roku! Dziś jest jednym z najbardziej znanych koncernów technologicznych z siedzibą w Tokio. Hitachi oferuje produkty w większości krajów na świecie, w tym w Polsce. Firma prowadzi aktywną działalność badawczo-rozwojową. Hitachi jest znane na całym świecie z szerokiej gamy produktów najwyższej jakości oferujących najnowocześniejsze rozwiązania technologiczne. Urządzenia są trwałe i bezpieczne w codziennym użytkowaniu.

Gratulujemy dokonanego wyboru! Zakupione urządzenie będzie Państwu służyć przez wiele lat.

Więcej informacji o ofercie urządzeń Hitachi na stronach:

<http://www.hitachi.pl/lodowki>

www.dombianco.pl/hitachi

Przed rozpoczęciem użytkowania prosimy o dokładne zapoznanie się z niniejszą instrukcją obsługi.

Spis treści

1. Bezpieczeństwo użytkowania	4
2. Odpowiedzialność za środowisko	5
3. Rozpakowanie i przygotowanie urządzenia do pracy	5
4. Wskazówki prawidłowego montażu	6
5. Uwagi dotyczące codziennego użytkowania	7
6. Przygotowanie urządzenia i instalacja	9
7. Obsługa panelu sterowania.	13
8. Regulacja temperatury	14
9. Funkcje dodatkowe	14
10. Szuflada zamrażarki	16
11. Komora chłodziarki	18
12. Użytkowanie dozownika zimnej wody	20
13. Konserwacja urządzenia.	22
14. Rozwiązywanie problemów	24

1. Bezpieczeństwo użytkowania

Instalacja urządzenia powinna odbywać się zgodnie z obowiązującymi przepisami i normami, szczególnie rozporządzeniem Ministra Infrastruktury z dn. 12 kwietnia 2002 r. w sprawie warunków technicznych, jakim powinny odpowiadać budynki i ich usytuowanie (Dz.U. nr 75 z 2002 r., poz. 690 wraz z późniejszymi zmianami i uzupełnieniami) oraz zasadami podanymi w niniejszej instrukcji.

W interesie bezpieczeństwa Użytkownika jest, aby wszelkie czynności związane z podłączeniem i serwisowaniem urządzeń elektrycznych były wykonywane przez mających odpowiednie uprawnienia pracowników autoryzowanych serwisów. Także odłączenia urządzenia elektrycznego od instalacji powinna dokonywać osoba mająca odpowiednie uprawnienia.

Przed przystąpieniem do jakichkolwiek prac związanych z czyszczeniem i/lub obsługą bieżącą urządzenia należy je odłączyć od zasilania. W przypadku podłączania do gniazdka sieciowego należy upewnić się, że gniazdko i wtyczka są kompatybilne i zgodne z obowiązującymi przepisami. Gniazdko sieciowe musi być łatwo dostępne po zainstalowaniu urządzenia. Nie wolno odłączać urządzenia od sieci elektrycznej ciągnąc za przewód zasilający. W przypadku uszkodzenia przewodu podłączeniowego należy skontaktować się z autoryzowanym serwisem. Urządzenie musi być podłączone do uziemienia, a uziemienie musi być skuteczne i zgodne z obowiązującymi przepisami i normami.

Natychmiast po zainstalowaniu urządzenia należy dokonać krótkiej kontroli prawidłowości jego działania zgodnie z zasadami podanymi w niniejszej instrukcji. Jeżeli urządzenie nie będzie funkcjonować, należy odłączyć je od instalacji elektrycznej i wezwać najbliższy, autoryzowany serwis.

Nie wolno podejmować prób samodzielnej naprawy urządzenia.

W urządzeniu i obok niego nie wolno przechowywać materiałów i substancji łatwopalnych. Urządzenia nie mogą obsługiwać osoby (łącznie z dziećmi) mające ograniczone zdolności psychiczne, fizyczne i mentalne, a także osoby niemające odpowiedniego doświadczenia o ile nie zostały odpowiednio poinstruowane lub nie znajdują się pod dozorem osób odpowiedzialnych za ich bezpieczeństwo. Należy uważać, aby dzieci nie przebywały w pobliżu urządzenia podczas jego pracy ani nie bawiły się nim.

Nie wolno wsuwać ostrych narzędzi do szczelin znajdujących się w urządzeniu.

Ważne!

Ze względów bezpieczeństwa, przed czyszczeniem urządzenia, zawsze należy wyjąć wtyczkę z gniazdka. Nie stosować substancji kwasowych lub alkalicznych do czyszczenia urządzenia (sok z cytryny, ocet, sól, pomidory itp.). Nie stosować produktów na bazie chloru, kwasu lub produktów ściernych do czyszczenia malowanych powierzchni urządzenia. Nie należy używać pary pod ciśnieniem do czyszczenia urządzenia. Para może uszkodzić podzespoły elektroniczne powodując zwarcia.

Nie wolno wprowadzać żadnych zmian konstrukcyjnych urządzenia.

Podczas pracy urządzeń elektrycznych nie wolno rozpylać w ich pobliżu żadnych sprejów.

Producent i Generalny Przedstawiciel nie ponoszą żadnej odpowiedzialności prawnej i/lub materialnej za szkody w zdrowiu i życiu ludzi albo szkody materialne spowodowane nieprzestrzeganiem powyższych zasad lub wynikające z ingerencji w dowolną część lub podzespoły urządzenia, a także ze stosowania nieoryginalnych części zamiennych.

2. ODPOWIEDZIALNOŚĆ ZA ŚRODOWISKO NATURALNE

2.1. Odpowiedzialność Producenta



Urządzenie jest oznakowane zgodnie z wymogami dyrektywy 2002/96 WG w sprawie zużytego sprzętu elektrycznego i elektronicznego (w Polsce ustawa z dnia 19 lipca 2005 r. w sprawie zużytego sprzętu elektrycznego i elektronicznego wraz z późniejszymi zmianami i uzupełnieniami). Przepisy te obowiązują na całym terytorium UE oraz stanowią ramy postępowania w zakresie recyklingu i utylizacji tego typu urządzeń. Po zużyciu urządzenia należy go przekazać do właściwej zbiornicy zużytego sprzętu elektrycznego i elektronicznego lub przekazać sprzedawca podczas zakupu nowego urządzenia o tym samym przeznaczeniu. Zwrot odbywa się na zasadzie „sztuka za sztukę”. Właściwa utylizacja zużytego sprzętu pozwala na ograniczenie jego ewentualnego negatywnego wpływu na środowisko oraz zdrowie ludzi, a także pozwala na odzysk cennych surowców wtórnych. Niewłaściwe postępowanie ze zużytym sprzętem jest zagrożone odpowiedzialnością karną na mocy obowiązujących ustaw. Wyrób nie zawiera substancji szkodliwych w ilościach mogących być realnym zagrożeniem dla środowiska oraz zdrowia ludzi zgodnie z obowiązującymi dyrektywami UE.

2.2. Odpowiedzialność Użytkownika

Opakowania naszych wyrobów są wykonane z materiałów niezanieczyszczających środowiska naturalnego i nadających się do recyklingu. Prosimy o prawidłową utylizację tych pozostałości. Adresy punktów skupu surowców wtórnych i firm zajmujących się recyklingiem otrzymacie Państwo u sprzedawcy oraz we właściwych jednostkach samorządowej i państwowej administracji lokalnej. Pozostałości opakowania nie wolno pozostawiać w domu bez nadzoru, gdyż mogą stanowić zagrożenie dla zdrowia i życia dzieci, szczególnie plastikowe torby. Zużyte urządzenie należy zutylizować zgodnie z zasadami podanymi w p. 3.1. Przed zutylizowaniem zużytego urządzenia należy zdemontować drzwiczki lub uszczelki urządzenia i pozostawić akcesoria w środku w położeniu roboczym. W ten sposób zapobiegnie się przypadkowemu zatrzaśnięciu u się dzieci w środku podczas zabaw. Należy też odciąć przewód podłączeniowy po uprzednim wyjęciu wtyczki z gniazdka i upewnić się, że system chłodniczy nie został rozszczelniony.

WSKAZÓWKI JAK OSZCZĘDZAĆ ENERGIĘ

- Urządzenie powinno zostać umieszczone z dala od źródeł ciepła i z dala od bezpośredniego wpływu światła słonecznego.
- Zapewnij prawidłową wentylację urządzenia. Nigdy nie zakrywaj otworów obiegu powietrza.
- Otwieraj drzwi jak najrzadziej. Unikaj pozostawiania otwartych drzwi lub ich częstego otwierania i zamykania.

3. Rozpakowanie i przygotowanie urządzenia do pracy

Przed uruchomieniem urządzenia należy usunąć z jego obudowy i wnętrza wszelkie nalepki oraz folie i elementy opakowaniowe. Pozostaw urządzenie w pozycji stojącej, na co najmniej na 4-6 godzin **przed podłączeniem** go do zasilania. Pozwoli to na ustabilizowanie poziomu oleju w układzie chłodniczym i zmniejszy ryzyko nieprawidłowej pracy sprężarki.

Umieść urządzenie w miejscu instalacji

- Przetnij paski i usuń karton i/lub folię plastikową opakowania.
- Zniszcz plastikowe torby, gdyż mogą one być niebezpieczne dla dzieci.
- Gdy urządzenie jest wyjęte z opakowania, usuń zabezpieczenia boczne a następnie podstawę.

Materiał opakowaniowy nadaje się w 100% do recyklingu i należy z nim postępować zgodnie z lokalnymi przepisami. Materiał opakowania (worki plastikowe, kawałki polistyrenu itp.) muszą być przechowywane w miejscu niedostępnym dla dzieci, gdyż mogą być dla nich niebezpieczne (ryzyko uduszenia!).

4. Wskazówki prawidłowego montażu



Uwaga!
Urządzenie wykorzystuje do chłodzenia ekologiczny czynnik R600a.
Czynnik R600a jest łatwopalny!

Podczas instalacji ... Aby uniknąć pożaru, porażenia prądem i obrażeń.

Nie należy instalować lodówki w miejscu, w którym może ona wejść w kontakt z wodą.
Nie należy instalować lodówki w miejscu narażonym na deszcz. Może to osłabić izolację elektryczną i spowodować porażenie prądem lub pożar.
Lodówkę należy podłączyć do gniazdka ze skutecznym uziemieniem, aby uniknąć ryzyka porażenia prądem i zakłóceń. Zawsze używaj instalacji z zainstalowanym wyłącznikiem różnicowym!

Prawidłowe podłączenie elektryczne (aby uniknąć pożaru i porażenia prądem).

Nie podłączaj lodówki do gniazdka, którego moc jest mniejsza niż potrzebna lodówce. Nie używaj również źródeł zasilania, które nie są zgodne z napięciem znamionowym lodówki.
Nie stosować rozgałęziaczy i przedłużaczy! Jeśli źródło zasilania jest współdzielone z innymi urządzeniami za pomocą podwójnych lub wielopunktowych rozgałęziaczy, instalacja może rozgrzać się ponad normalny poziom i spowodować pożar.
Mocno włóż wtyczkę do gniazdka sieciowego i upewnij się, że kabel zasilający wychodzi z wtyczki w dół (w kierunku podłogi). Podłączenie wtyczki z przewodem wychodzącym do góry może wywołać naprężenie na przewodzie i spowodować zwarcie elektryczne lub przegrzanie, co może doprowadzić do porażenia prądem lub pożaru.
Niepełne włączenie wtyczki zasilającej do gniazdka może spowodować porażenie prądem lub pożar z powodu wysokiej temperatury.

Nie używaj uszkodzonej lub luźnej wtyczki lub gniazdka zasilania. To może spowodować pożar lub porażenie prądem.
Jeśli przewód zasilający jest uszkodzony, musi zostać wymieniony przez autoryzowany serwis.

Nie należy zginać przewodu elektrycznego, aby uniknąć porażenia prądem elektrycznym.
Często usuwaj kurz z wtyczki za pomocą suchej szmatki. Odłącz wtyczkę od zasilania i wytrzyj ją suchą szmatką. Uszkodzenie izolacji spowodowane wilgocią, gdy kurz zbiera się na wtyczce, może spowodować pożar.

Nie wkładaj ani nie wyjmuj wtyczki z mokrymi rękami.
Pamiętaj, aby odłączyć wtyczkę zasilania przed konserwacją lodówki.
Pamiętaj, aby trzymać wtyczkę zasilania, aby ją wyjąć z gniazdka (nie wolno ciągnąć za kabel).

5. Uwagi dotyczące codziennego użytkowania (aby uniknąć pożaru i porażenia prądem).

Nie chlap wodą na zewnątrz lub wewnątrz lodówki. Może to osłabić izolację elektryczną, powodując porażenie prądem lub pożar. Może to również spowodować wyciek gazu z powodu rdzy na metalowych rurkach z czynnikiem chłodniczym.

Nie umieszczaj pojemników z wodą ani obcych przedmiotów na lodówce. Otwieranie i zamykanie drzwi może spowodować upadek artykułów ułożonych na lodówce i obrażenia Użytkownika.

Nie należy samodzielnie rozmontowywać, naprawiać ani modyfikować lodówki. W razie konieczności naprawy należy skonsultować się z autoryzowanym serwisem.

Nie należy używać lodówki w pomieszczeniach z substancjami łatwopalnymi. Iskry z punktów elektrycznych styków, takich jak przełączniki drzwi, mogą spowodować pożar.

Nie należy używać innych urządzeń elektrycznych w komorach do przechowywania żywności, chyba że jest to typ zalecany przez producenta.

Nie należy używać urządzeń mechanicznych ani innych środków przyspieszających proces rozmrażania, innych niż zalecane przez producenta.

Uwaga! Nie uszkodź obwodu chłodzenia.

Zapewnij swobodny obieg powietrza wokół urządzenia. Nie zatykaj otworów wentylacyjnych w obudowie urządzenia lub we szafce przeznaczony do zabudowy lodówki.

To urządzenie nie jest przeznaczone do użytku przez osoby (w tym dzieci) o ograniczonej sprawności fizycznej, lub sensorycznej, z brakiem doświadczenia i wiedzy, chyba że działają pod nadzorem lub otrzymali instrukcje dotyczące użytkowania urządzenia przez osobę odpowiedzialną za ich bezpieczeństwo.

Dzieci powinny być nadzorowane, aby nie bawiły się urządzeniem.



Dziecko, które dostanie się do środka lodówki może nie być w stanie samodzielnie się wydostać.

Nie zawieszaj się na drzwiach ani nie stawaj na półkach i przegródkach. Przyczyną obrażeń może być przewrócenie się lodówki lub przycięcie rąk w drzwiach.

Leki, chemikalia, substancje badawcze i eksperymentalne nie powinny być przechowywane w lodówce. Substancje wymagające precyzyjnych warunków przechowywania nie mogą być przechowywane w domowej lodówce.

Eter, ciekły gaz propan, rozpuszczalniki i inne lotne substancje nie mogą być przechowywane w lodówce. Nie przechowuj w tym urządzeniu substancji wybuchowych, takich jak aerozole z łatwopalnym paliwem. Jeśli wydaje ci się, że lodówka pracuje nieprawidłowo - natychmiast odłącz ją od zasilania i skontaktuj się z autoryzowanym serwisem.

W przypadku wycieku czynnika chłodniczego, który jest łatwopalny - nie należy dotykać lodówki. Należy otworzyć okna i wywietrzyć pomieszczenie.

Nie uderzaj w szklane drzwi lub półki. Są one wykonane ze szkła hartowanego, jednak zbyt silne uderzenie może spowodować pęknięcie i jest niebezpieczne.

Uwagi dotyczące codziennego użytkowania (aby uniknąć wypadku).

Nie wkładaj na siłę butelek itp. do balkoników w drzwiach. Może to spowodować wpadnięcie butelek lub odpadnięcie balkonika.

Nie układaj produktów spożywczych tak, aby wystawały przed przednią krawędź półki. Drzwi mogą nie być prawidłowo zamknięte lub balkoniki w drzwiach mogą wypaść. Spadające lub przewracające się butelki mogą spowodować obrażenia stóp.

Nie wkładaj do lodówki produktów spożywczych, które brzydko pachną lub mają nienaturalnie zmieniony kolor. Takie działanie może spowodować choroby.

Nie przechowuj szklanych butelek w komorze zamrażarki. Butelki mogą pęknąć po zamrożeniu zawartości i spowodować obrażenia.

Żywności i pojemników w komorze zamrażarki nie należy dotykać mokrymi rękami. Może to spowodować odmrożenia. Nie wkładaj rąk pod lodówkę podczas czyszczenia, może to spowodować skałeczenie o krawędzie obudowy.

Podczas zamykania nie chwytaj górnej, dolnej ani bocznej części drzwi. Może to spowodować, że palce zostaną przygniecione krawędzią drzwi. Trzymaj mocno uchwyt, aby otworzyć i zamknąć drzwi.

Jeśli lodówki używa ktoś inny, nie należy w tym czasie obsługiwać lodówki. Palce mogą zostać przycięte w drzwiach i spowodować obrażenia.

Nie trzymaj stóp zbyt blisko przy otwieraniu drzwi lodówki. Po otwarciu drzwi Twoje stopy mogą zostać uderzone otwierającymi się drzwiami powodując obrażenia.

Nie przechowuj żywności ani innych przedmiotów w pojemniku kostek lodu. Uważaj też, aby ich tam przypadkowo nie wrzucić.

Uwagi dotyczące przenoszenia (aby uniknąć uszkodzenia, lub zabrudzenia podłogi i możliwych obrażeń).

Nie używaj uchwytów drzwi do przenoszenia lodówki.

Nigdy nie używaj uchwytów w celu zawieszenia lodówki do wciągarki łańcuchowej lub podobnych urządzeń.

Na podłodze, która jest delikatna i łatwo ją porysować, nie przesuwaj lodówki z wykorzystaniem kółek u podstawy. Koła mogą porysować podłogę.

W przypadku podłogi, która może być łatwo porysowana, połóż matę ochronną itp.

Podczas przenoszenia lodówki używaj zamontowanych z tyłu lodówki specjalnych uchwytów do przenoszenia. Trzymaj lodówkę tylko za podstawę lub za uchwyty do przenoszenia. Jeśli trzymasz za klamki, Twoje ręce mogą się ześlizgnąć, co może doprowadzić do obrażeń.

Ze względów bezpieczeństwa lodówkę powinny przenosić co najmniej 4 osoby.

Przed przeniesieniem lodówki:

1. Wyjmij artykuły spożywcze i kostki lodu z dozownika.
2. Wylej wodę z tacki do odparowywania znajdującej się w dolnej części lodówki (na sprężarce).
3. Umieść matę ochronną lub szmatkę na podłodze, po której się poruszasz.
4. Przenieś lodówkę z drzwiami skierowanymi do góry.
5. Zabezpiecz drzwi za pomocą taśmy samoprzylepnej, aby się nie otwierały.
6. W przypadku transportu w pojeździe nie kładź lodówki na boku. Może to spowodować uszkodzenie sprężarki.

6. Przygotowanie urządzenia przed pierwszym użyciem

Instalacja

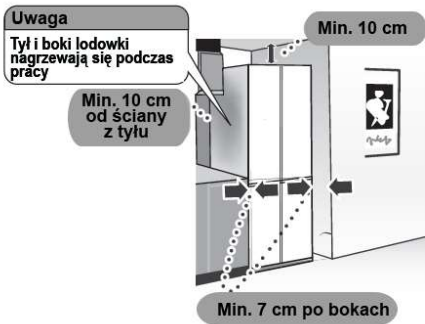

- Na rysunku pokazane są zalecenia dotyczące ustawienia lodówki. Należy się upewnić, czy lodówka przejdzie przez drzwi domu.
- Istnieje możliwość demontażu drzwi lodówki, jeśli się nie zmieści w drzwiach.
- Jeśli jest potrzeba demontażu drzwi lodówki należy skontaktować się z autoryzowanym serwisem.
- Sprawdź dostępne miejsce na otwarcie drzwi przed instalacją.

Wybór właściwego miejsca

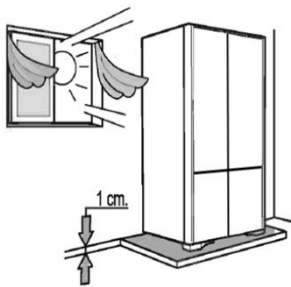

- Ustaw lodówkę na sztywnej i równej podłodze.
- W przypadku, gdy:
 - podłoga może być zdeformowana,
 - może występować zmiana koloru podłogi,
 - podłoga jest miękka, lub delikatna a lodówka mogłaby się pochylić - umieść drewnianą deskę (grubości ok. 1 cm) i postaw lodówkę na niej.

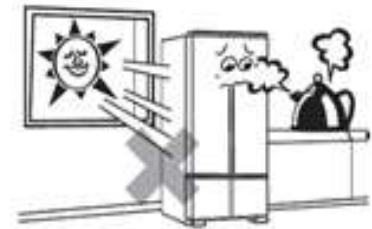

- Nie instaluj w miejscu, w którym lodówka jest narażona na przeciągi, lub bezpośrednie działanie promieni słonecznych lub innych źródeł ciepła (np. w bezpośredni sąsiedztwie piekarnika). Takie okoliczności mogą spowodować pogorszenie wydajności chłodzenia, dłuższą pracę układu chłodniczego, co w konsekwencji skróci jego żywotność i spowoduje wzrost kosztów związanych z elektrycznością.
- Jeżeli gniazdko elektryczne znajduje się bezpośrednio za lodówką uważaj, aby podczas wsuwania lodówki na swój miejsce nie przycisnąć i nie uszkodzić wtyczki.
- Bezpośrednie działanie promieni słonecznych może spowodować odbarwienie plastikowych części lodówki.
- Lodówka powinna być zainstalowana w pomieszczeniu suchym i odpowiednio wentylowanym. Pomaga to uniknąć korozji i obniża koszty zużycia energii elektrycznej.
- Jeśli chcesz zainstalować lodówkę w pobliżu gorącego źródła lub basenu, może okazać się konieczne zastosowanie powłoki antykorozyjnej do instalacji rurowej. Skontaktuj się z autoryzowanym serwisem.

Uszkodzenie spowodowane niewłaściwym montażem nie są objęte gwarancją.

Pozostaw wystarczająco dużo miejsca wokół lodówki, aby mogła swobodnie oddawać ciepło.

- Lodówka wymaga dostatecznej przestrzeni wentylacyjnej wokół siebie, aby zapewnić wydajne chłodzenie.
- Przy ścianie lewej i prawej, górnej i tylnej lodówki pozostaw ok 7-10 cm miejsca.
- Aby zapewnić prawidłowe i pełne otwarcie drzwi, upewnij się, że po bokach lodówki pozostawione jest wystarczająco dużo miejsca. Sprawdź dostępne miejsce przed instalacją

Podłączenie elektryczne.

- Lodówka musi być podłączona do gniazdka z uziemieniem ochronnym, aby zapobiec porażeniu prądem i zakłóceniom, szczególnie w kuchni, gdzie jest podwyższona wilgotność.
- Lodówkę można uziemić za pomocą kabla uziemiającego łączącego tył obudowy z przeznaczonym do tego celu przewodem uziemiającym.



UWAGA! Nie wolno stosować uziemienia ochronnego z wykorzystaniem kabla łączącego z instalacją gazową, wodociągową lub odgromową.

Regulacja wysokości nóg i poziomowanie drzwi lodówki.

■ Jeśli wysokość drzwi może nie być równa lub występują silne wibracje lub hałasy w zależności od warunków panujących na podłodze należy sprawdzić, czy urządzenie jest prawidłowo wypoziomowane. Postępuj zgodnie z instrukcjami poniżej:

- wykręć regulowane nóżki, aż dotkną mocno podłogi,
- porównaj wysokość lewych i prawych drzwi. Jeśli krawędzie nie są na tym samym poziomie wykręć nóżkę (podnieś lodówkę) po tej stronie, po której wysokość drzwi jest niższa, aż wysokość obu drzwi się wyrówna.

■ Jeden, cały obrót regulowanej nóżki odpowiada zmianie wysokości drzwi o ok. 1 mm.

■ Dopasowanie i regulacja wysokości może zająć kilka dni.

Lewe drzwi są niżej

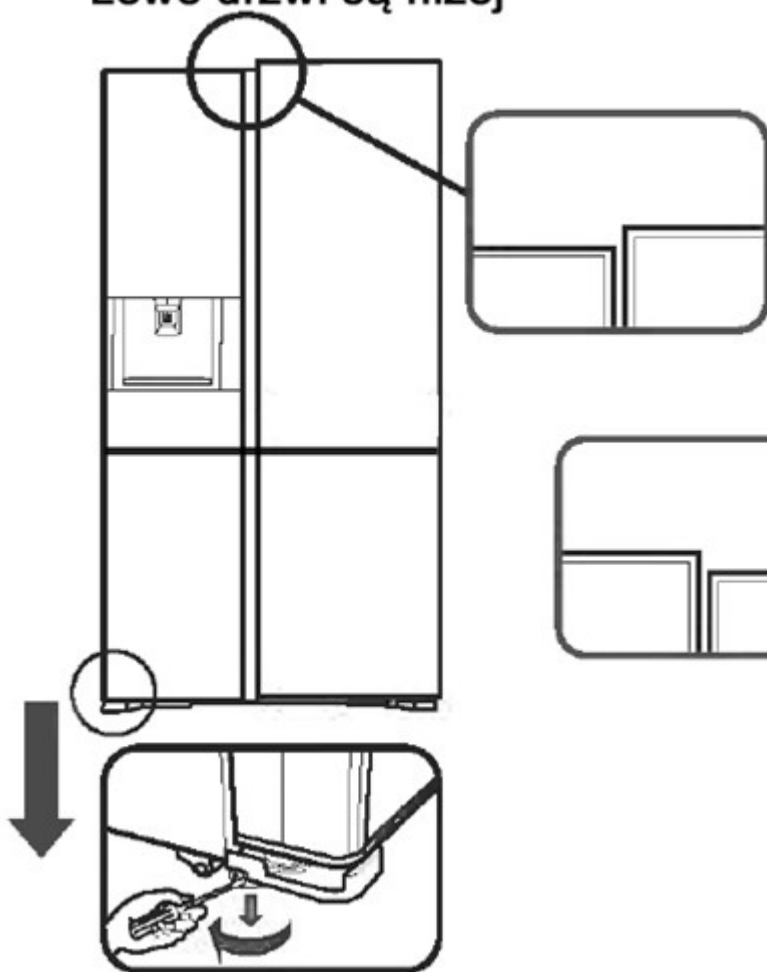

Prawe drzwi są niżej

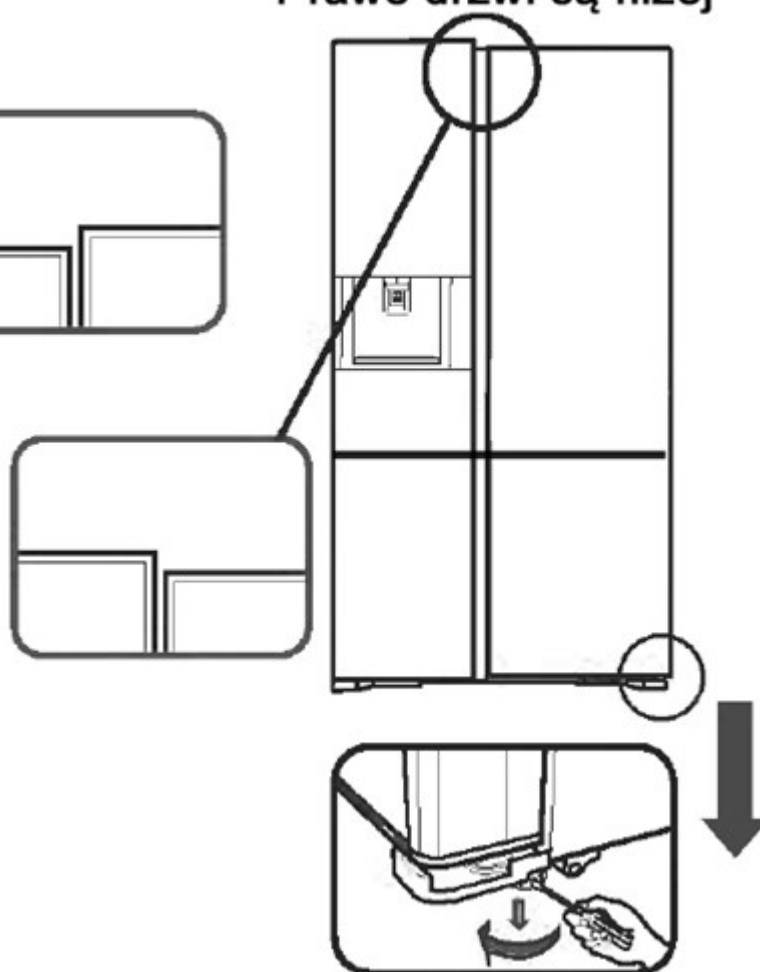

Przygotowanie urządzenia przed pierwszym użyciem, cd.

Lodówka nie jest urządzeniem, które zwiększa świeżość żywności, ale pozwala spowolnić proces jej naturalnego rozkładu. Proszę uważnie przeczytać poniższe uwagi i podjąć odpowiednie działania, aby zachować świeżość produktów.

1. Czyszczenie wnętrza lodówki.

■ Delikatnie wytrzyj powierzchnię moką miękką ściereczką.

2. Podłącz lodówkę do gniazdka ściennego przeznaczonego tylko dla niej.

■ Lodówkę można podłączyć do gniazdka wkrótce po zainstalowaniu pod warunkiem, że była prawidłowo transportowana (w pozycji pionowej). Jeśli nie wiadomo, czy tak był najlepiej pozostawić lodówkę na swoim miejscu na ok. 4-6 godzin a dopiero potem włączyć do sieci.

■ Sprawdź, czy napięcie w gniazdku odpowiada napięciu znamionowemu lodówki.

■ Około 30 sekund po podłączeniu zasilania pracę rozpocznie sprężarka.

3. Pozostaw włączoną lodówkę wystarczająco długo zanim włożysz do środka produkty spożywcze.

■ Całkowite schłodzenie może potrwać około 4 godzin, a nawet może zająć około 24 godzin, gdy temperatura otoczenia jest wysoka.

Optymalne przechowywanie produktów spożywczych.



Zachowaj przestrzeń między poszczególnymi produktami.

Kilka produktów umieszczonych zbyt blisko siebie może blokować przepływ zimnego powietrza. Zachowaj wystarczającą ilość miejsca pomiędzy opakowaniami.



Potrawy muszą być zimne zanim włoży się je do lodówki. Umieszczenie ciepłego jedzenia w lodówce podnosi temperaturę wewnętrzną i marnuje energię elektryczną.



Nie blokuj wylotu zimnego powietrza z panelu położonego na tylnej ścianie komory. Wpłynie to niekorzystnie na przepływ zimnego powietrza i może nie utrzymywać równomiernej temperatury wewnątrz. Co więcej, może to spowodować, że produkty znajdujące się zbyt blisko nawiewu – zamarzną.



Przechowuj produkty spożywcze w opakowaniu, w pojemnikach lub zawinięte w folię. Korzystanie z opakowań do żywności i zamkniętych pojemników zapobiega wysuszeniu lub przenikaniu zapachów.



Wkładaj do lodówki tylko czyste, higieniczne produkty w nieuszkodzonych opakowaniach. Na opakowaniach można znaleźć zaskakująco dużo zanieczyszczeń.



Nie wkładaj ciepłych produktów spożywczych do lodówki i nie kładź ich obok już schłodzonej żywności. To tylko rozgrzeje już schłodzoną żywność

- Nie układaj wilgotnych produktów spożywczych blisko otworu nawiewu zimnego powietrza (z tyłu komory) przed ponieważ może to spowodować ich zamarznięcie. Wilgotne produkty dotykające ścianek chłodziarki mogą również zamarznąć. Przechowuj jedzenie lekko odsunięte od ścianek lodówki.
- Wkładając żywność do komory, staraj się nie uderzyć o pokrywę lampy. Pokrywa lampy może pęknąć.
- Ostudź przygotowaną potrawę przed włożeniem do lodówki. Plastikowe elementy wewnątrz lodówki mogą się zdeformować.

Owiń warzywa w następujących sytuacjach.

- Podczas przechowywania mocno pachnących warzyw lub gdy martwisz się, że ich zapach może rozprzestrzeniać się na inne produkty spożywcze
- Podczas przechowywania częściowo zużytych warzyw lub owoców
- Jeśli niepokoisz się kondensacją wewnątrz szuflady
- Gdy jest mało warzyw lub wiele zapakowanych warzyw
- W zależności od ilości i rodzaju przechowywanych warzyw, może pojawić się kondensacja wewnątrz lub na suficie komory, lub szuflady. Zetrzyj kondensację suchą ściereczką.

Ruchoma listwa podziałowa drzwi

Aby uszczelnić komorę lodówki pomiędzy drzwiami, na jednym ze skrzydeł drzwi zainstalowana jest specjalna listwa podziałowa

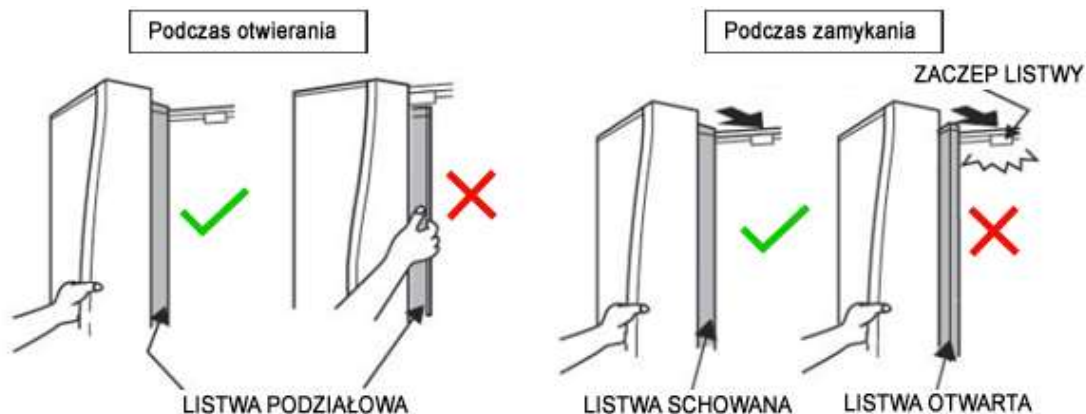

- Nie zamykaj i nie otwieraj drzwi ciągnąc za listwę. Listwa jest delikatna i może zostać mechanicznie uszkodzona.
- Podczas otwierania drzwi, listwa schowa się automatycznie. Podczas zamykania – otworzy się. Użytkownik nie musi jej dotykać. Jeśli wystąpi problem z listwą – drzwi nie zamkną się poprawnie.
- Aby zapobiec osadzaniu się rosy, listwa podziałowa drzwi jest podgrzewana. Dlatego dotykając jej można poczuć ciepło. Jest to prawidłowa sytuacja.
- Drzwi, do których przymocowana jest listwa podziałowa są nieco trudniejsze do otwierania. Jest to prawidłowa sytuacja.

Właściwe rozmieszczenie produktów spożywczych w lodówce i zamrażarce.

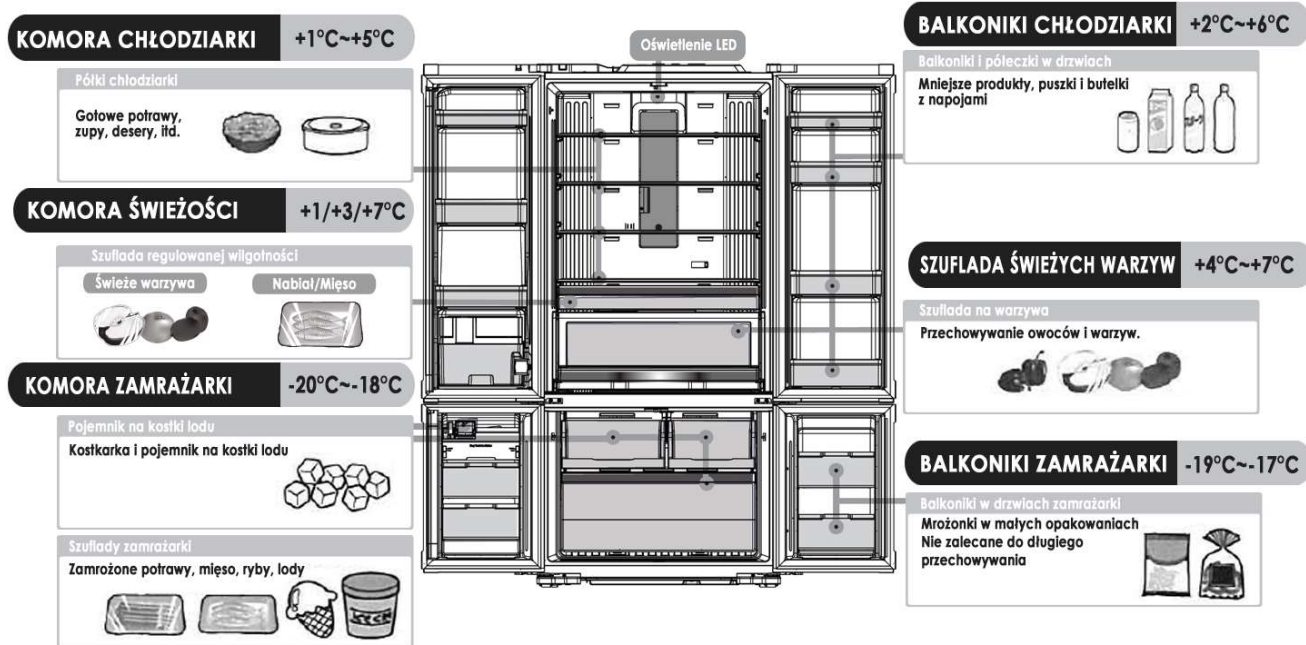

Powyższe temperatury są wartościami orientacyjnymi, które powinny panować we wnętrzu urządzenia przy temperaturze zewnętrznej ok. 32°C, przy zamkniętych drzwiach i bez produktów spożywczych w środku. Temperatury w balkonikach drzwi mogą być trochę wyższe niż podane powyżej.

7. Obsługa panelu sterowania.

Panel sterowania to panel dotykowy ze szkła. Aby zmienić ustawienie, wystarczy dotknąć właściwą ikonę i zmienić ustawienie.

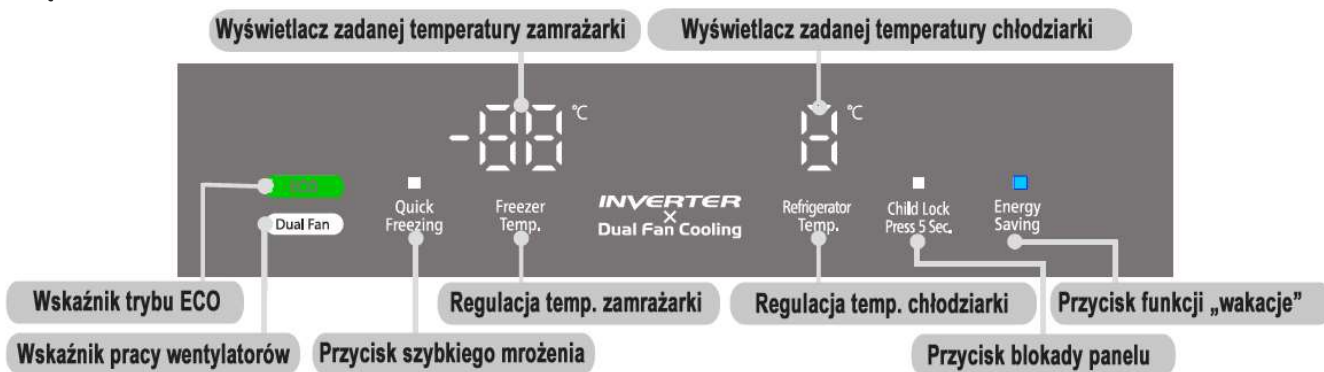

Uwagi i zalecenia.

- Ustawienie temperatury
 - Im niższe temperatury ustawisz w komorach chłodziarki i zamrażarki, tym silniej będzie pracować sprężarka.
- Otwieranie drzwi
 - Im częściej będą otwierane drzwi do chłodziarki i zamrażarki, tym silniej będzie pracować sprężarka i zaświeci się więcej kresek na wyświetlaczu.
- Układanie produktów spożywczych
 - Im więcej produktów spożywczych zostanie włożonych do chłodziarki i zamrażarki, tym silniej będzie pracować sprężarka i zaświeci się więcej kresek na wyświetlaczu.
 - Im cieplejsze produkty spożywcze zostaną włożone do chłodziarki i zamrażarki, tym silniej będzie pracować sprężarka i zaświeci się więcej kresek na wyświetlaczu.
 - Im bliżej otworu nawiewu zimnego powietrza (z tyłu komory) produkty spożywcze zostaną umieszczone tym silniej będzie pracować sprężarka i zaświeci się więcej kresek na wyświetlaczu.

- Jeśli odłączysz wtyczkę lub wystąpi awaria zasilania, a następnie lodówka uruchomi się ponownie, wyświetlacz temperatury i każde ustawienie zostanie automatycznie wznowione oprócz funkcji szybkiego mrożenia i szybkiego chłodzenia.
- Po zakończeniu pracy dioda LED wskaźnika zgaśnie dopiero po upływie ok.30 sekund.
- Po powrocie zasilania diody wyświetlacza się zaświecą dopiero po upływie ok 5-10 sekund.
- Reakcje panelu dotykowego mogą się zmieniać w zależności od temperatury otoczenia, wilgotności, stanu fizycznego użytkownika lub stanu działania w pobliżu innego urządzenia elektrycznego.
- Panel może nie reagować, jeśli jest mokry lub brudny.

8. Regulacja temperatury

- Fabryczne ustawienie temperatury w komorze chłodziarki to poziom ok. 3°C, a zamrażarki ok. -19°C.
- Temperatury wyświetlane na panelu sterowania są wartościami docelowymi (nie aktualnie panującymi wewnątrz urządzenia). Rzeczywista temperatura zależy od temperatury i rodzaju produktów spożywczych wkładanych do lodówki, oraz temperatury i wilgotności otoczenia.

Regulacja temperatury w komorze zamrażarki



- Naciśnij przycisk "Freezer Temp." Każde dotknięcie powoduje zmianę temperatury o 1°C. Najwyższa temperatura to -19°C, a najniższa -23°C
- Zaleca się ustawienie temperatury -18°C, lub -19°C.
- W przypadku przechowywania lodów zaleca się ustawienie temperatury co najmniej -18°C, lub zimniej.

Regulacja temperatury w komorze chłodziarki

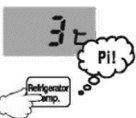

- Naciśnij przycisk "Refrigerator Temp." Każde dotknięcie powoduje zmianę temperatury o 1°C. Najwyższa temperatura to +1°C, a najniższa +7°C
- Zaleca się ustawienie temperatury +3°C.

9. Funkcje dodatkowe

9.1. QUICK FREEZING – szybkie mrożenie

Użyj tej funkcji, jeśli chcesz przechowywać żywność w niższej temperaturze niż zwykle.

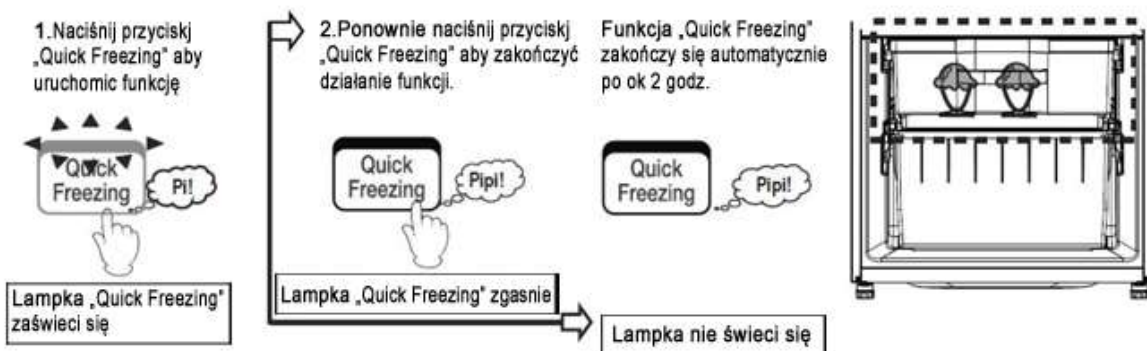

- Funkcja „Quick freezing” trwa przez ok 2 godziny. Po upływie tego czasu kontrolka gaśnie a zamrażarka powraca do ustawień zadanych przed włączeniem funkcji.
- Podczas pracy urządzenia w funkcji "Quick Freezing", układ chłodniczy pracuje intensywnie, a komora zamrażarki ma priorytet. Tak więc, należy unikać niepotrzebnego otwierania i zamykania drzwi, aby ograniczyć dopływ ciepłego powietrza i wzrost temperatury w komorze.
- Po automatycznym zakończeniu programu "Quick Freezing" ponowne naciśnięcie przycisku spowoduje jedynie włączenie lampki kontrolnej, jednak rozpoczęcie kolejnego programu nastąpi dopiero po ok. 60 minutach.
- Podczas automatycznego procesu odszraniania (rozmrażania), nawet gdy świeci się lampka "Quick Freezing", funkcja nie jest realizowana. Po zakończeniu odszraniania funkcja "Quick Freezing" rozpocznie się automatycznie.
- Zwykle lampka kontrolna wyłącza się po około 10 sekundach po zakończeniu operacji.

9.2. ZABEZPIECZENIE PRZED DZIEĆMI. Blokada panelu sterowania.

Możesz zablokować możliwość przypadkowego użycia panelu sterowania np. przez dzieci.



1. Naciśnij przycisk i przytrzymaj "Child Lock" przez 5 sekund



2. Aby anulować tę funkcję ponownie naciśnij i przytrzymaj przycisk "Child Lock" przez 5 sekund

■ Gdy funkcja "Child Lock" jest aktywna, inne przyciski nie będą działać nawet po ich naciśnięciu.

9.3. „Energy Saving”. Tryb oszczędzania energii elektrycznej (funkcja „wakacje”)



1 Naciśnij przycisk „Energy Saving”, aby włączyć funkcję.

■ Kontrolka „Energy Saving” jest podświetlona



2. Naciśnij przycisk „Energy Saving”, aby włączyć funkcję.

■ Napis „Energy Saving” nie jest podświetlony

■ Zalecamy pozostawienie w lodówce możliwie małej ilości przechowywanych produktów!

■ Całkowite dostosowanie się urządzenia do pracy w trybie "Energy Saving" może zająć około 24 godzin.

■ Po długim okresie działania funkcji, w niektórych przypadkach, tłuszcze, lody itp. mogą stać się miękkie.

■ W komorze może okresowo wzrastać temperatura, która automatycznie powróci do normalnego ustawienia

■ Jeśli w otoczeniu lodówki panuje wysoka wilgotność, na powierzchni lodówki może pojawić się rosa. Jest to sygnał, żeby wyłączyć funkcje oszczędzania energii.

9.4. Alarm otwartych drzwi

Jeśli drzwi pozostaną otwarte przez ponad 1 minutę, włączy sygnał dźwiękowy i zaświeca się lampki kontrolne na panelu sterowania.

Czas otwarcia drzwi	Dźwięk	Wyświetlacz
Po 1 minucie	PiipPiipPiip	Lampki OP, F lub OP, R świecą się.
Po 2 minutach	PiipPiipPiipPiipPiip	
Po 3 minutach	Piip – sygnał ciągły	

■ Jeśli drzwi chłodziarki pozostaną otwarte przez ponad 1 minutę, włączy sygnał dźwiękowy i zaświecą się lampki kontrolne OP i R na panelu sterowania.

■ Jeśli drzwi zamrażarki pozostaną otwarte przez ponad 1 minutę, włączy sygnał dźwiękowy i zaświecą się lampki kontrolne OP i F na panelu sterowania.

■ Lodówka jest dostarczana z włączoną funkcją alarmu.

Wyłączenie funkcji alarmu drzwi:

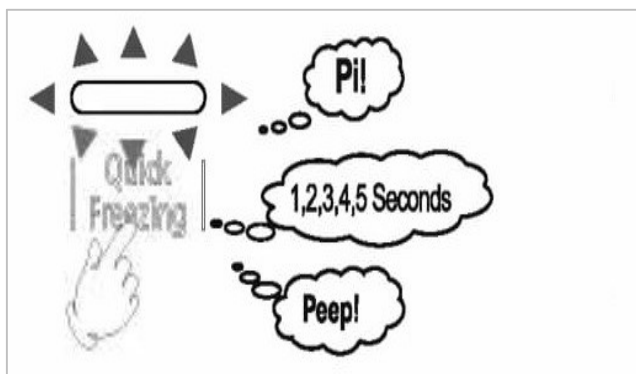

1. Naciskaj przycisk "Quick Freezing" przez około 5 sekund, aż usłyszysz dźwięk "Piiip!".

Sposób ponownego włączenia funkcji alarmu drzwi:

1. Naciskaj przycisk "Quick Freezing" przez około 5 sekund, aż usłyszysz dźwięk "Piiip!".

- Ustawienie fabryczne - funkcja jest aktywna.
- W przypadku wyłączenia funkcji alarmu otwartych drzwi i dźwięku obsługi, po powrocie zasilania lodówka nadal pozostaje w opcji wyłączonego

dźwięku.

- Znak **ECO**: będzie podświetlony, gdy sprężarka pracuje z niską wydajnością. Dioda LED nie świeci, gdy działa szybkie zamrażanie „Quick freezing”.
- Znak **Dual Fan** będzie podświetlony, gdy system chłodzenia działa poprawnie.
- Po upływie około 30 sekund po zakończeniu pracy, diody ECO LED i Dual Fan LED stają się przyciemnione, inne oświetlenie zostanie wyłączone.

10. Komora zamrażarki

- Szuflady zamrażarki pozwalają na wygodne rozłożenie produktów spożywczych według rozmiaru i zastosowania.

UWAGA!

■ Podczas zamykania drzwi zamrażarki, upewnij się, że każda z szuflad zamrażarki jest całkowicie wsunięta. Jeśli drzwiczki będą zamykane, gdy choć jedna szuflada będzie nadal wysunięta – szuflada lub drzwiczki mogą zostać uszkodzone.

- Aby uniknąć przenikania zapachów żywności, należy zawsze owijać mięso lub ryby lub przechowywać je w torebce. Należy również pamiętać, że zdarzają się przypadki, w których tłuszcz w mięsie lub rybach powoduje pękanie plastikowych elementów lodówki.

Użytkowanie kostkarki lodu. Przygotowania kostek lodu.



- Użyj funkcji „Quick Freezing” aby skrócić czas przygotowania kostek.

Uwaga! Pamiętaj, aby dokładnie umyć foremkę i pojemnik na lód przed pierwszym użyciem.



- Nie wolno wlewać innych płynów niż woda do pojemnika na wodę. Dostanie się do układu płynów takich jak sok, napoje gazowane, herbata, czy gorąca woda może uszkodzić układ chłodzący lodówki.
- Nie można używać pojemnika na kostki do robienia w nim lodu, gdyż może zostać uszkodzony.
- Plastik, z którego wykonany jest pojemnik na lód jest odporny na temperaturę do +50C.

Użytkowanie kostkarki lodu, cd. Korzystanie z kostkarki.

1. Gdy kostki lodu są już gotowe naciśnij dźwignię aby wyspać je do kieszeni zasobnika.

2. Uchyl kieszeń zasobnika (do góry i do siebie) i za pomocą szufelki wyjmij kostki lodu.

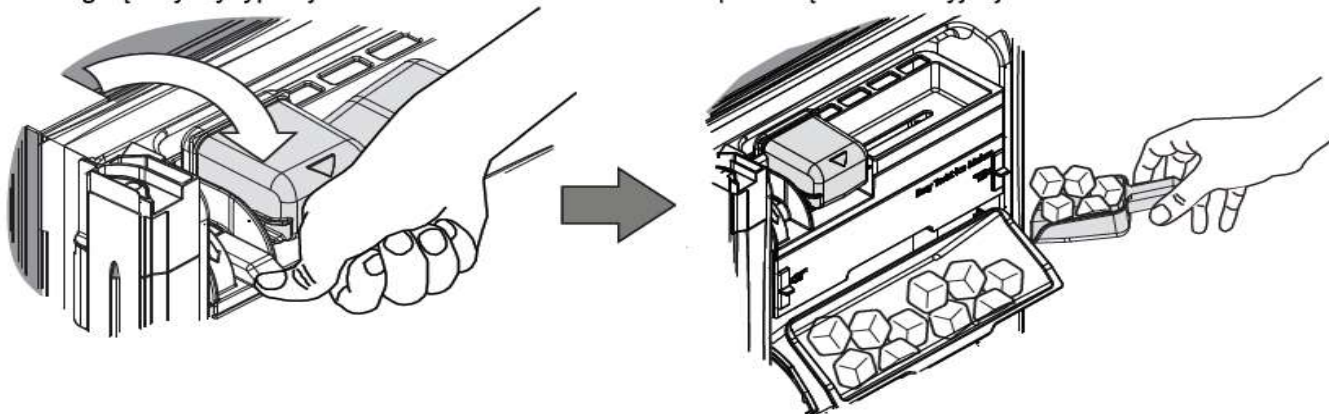

- Jeśli planujesz nie korzystać z dozownika lodu przez długi czas, dokładnie wyczyść i wysusz pojemnik na lód i ponownie zainstaluj na swoje miejsce.
- Ze względów higienicznych zaleca się czyszczenie kostkarki raz na tydzień, przy użyciu miękkiej ściereczki i detergentu.

UWAGA! Pozostawione kostki lodu w pojemniku na dłuższy czas mogą się sklejać i tworzyć jednolitą bryłę lodu.

Wymowanie szufladki z foremkami na kostki lodu

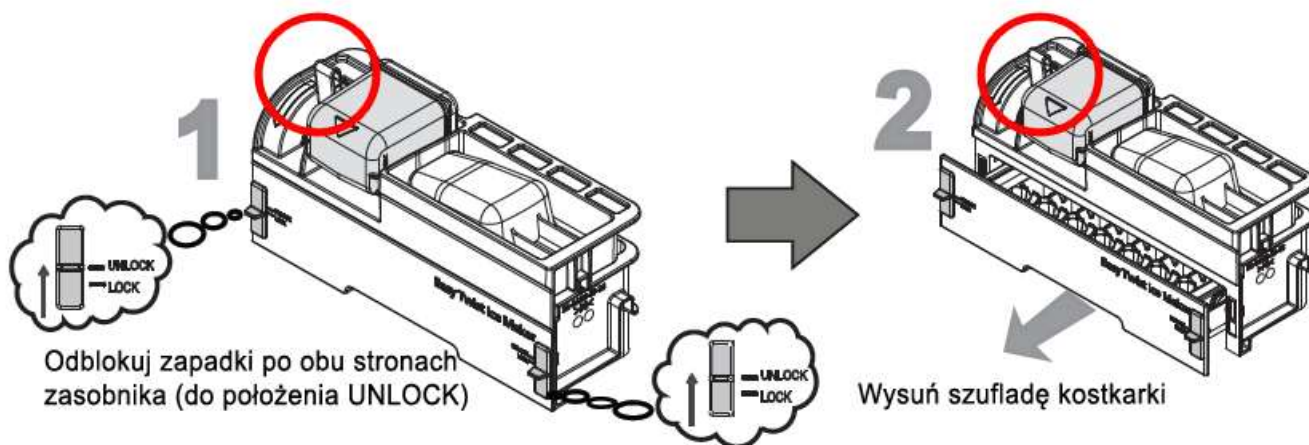

UWAGA: żeby wsunąć szufladkę na miejsce dźwignia opróżniania musi być w pozycji otwartej (pionowo) jak na rysunku powyżej! Nie wciskaj szuflady na siłę, bo można ją uszkodzić! Po włożeniu szuflady kostkarki na swoje miejsce nie zapomnij o przesunięciu zapadek do pozycji zamkniętej (LOCK).

Uwagi o kostkarce



przeciwnym razie kostki lodu staną się zbyt duże i trudno ją będzie wyspać. W przypadku trudności z przekręceniem kostkarki lodu, należy wyjąć pojemnik na lód, zanurzyć w ciepłej wodzie, aż masa lodu się rozpuści.

- Nie wyjmuj foremki i nie wyginaj jej tak, jak pokazano na rysunku.
- Nie używaj pojemnika na lód do przechowywania innych przedmiotów poza lodem, ponieważ może to spowodować awarię urządzenia.
- Przed ponownym napełnieniem wodą należy obrócić opróżnić foremkę, w przeciwnym razie kostki lodu staną się zbyt duże i trudno ją będzie wyspać.
- Jeśli zbiornik na wodę jest zablokowany przez lód, proszę go wyjąć i poczekać, aż lód się roztopi. Następnie założyć na swoje miejsce.



- Jeśli kostki lodu pozostaną nieużywane przez długi czas mogą się sklejać i mogą tworzyć duży blok lodu. Zaleca się usunięcie bryły lodu.
- Kostki lodu w dozowniku lodu mogą skleić się ze sobą po awarii zasilania z powodu przejściowego wzrostu temperatury w lodówce. Jeśli tak się stanie, wyjmij pojemnik na kostki, wyrzuć lód i dokładnie wysusz. Po wyschnięciu, umieść go na miejscu w lodówce i zrób nową porcję lodu.
- W zamrażalniku zaleca się stosowanie temperatury -18°C lub -19°C . Jeśli temperatura zamrażarki jest ustawiona na -15°C , lub do komory zostanie włożona duża ilość ciepłych produktów spożywczych kostki lodu mogą się sklejać i tworzyć jednolitą bryłę lodu. Zaleca się usunięcie bryły lodu z pojemnika lodu.
- Aby przygotować kostki lodu szybciej, wykorzystaj funkcję szybkiego zamrażania „Quick freezing”.
- Czas przygotowania kostek lodu ma charakter orientacyjny i zależy od temperatury otoczenia i otwierania i zamykania drzwi.
- Kostki lodu na pewno nie powstaną, dopóki wewnątrz lodówki nie będzie wystarczająco chłodne. Wykonanie kostek lodu może trwać 24 godziny lub dłużej po raz pierwszy po instalacji. Zwykle jednak potrzeba ok. trzech godzin, aby uzyskać 8 (osiem) kostek lodu.
- Czas robienia lodu będzie dłuższy w następujących sytuacjach:
 - gdy drzwi są często otwierane i zamykane
 - gdy wystąpi awaria zasilania
 - gdy do lodówki zostało w krótkim czasie włożone dużo produktów wymagających schłodzenia.
- Zimą lub gdy temperatura otoczenia jest niska, lub latem, gdy jest wyjątkowo gorąco.

Wymowanie kieszeni zasobnika

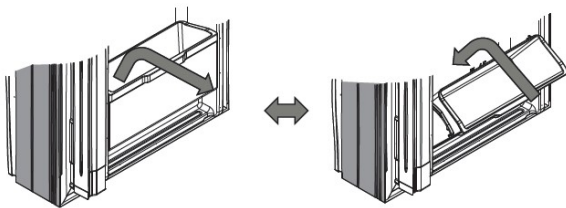

- Podnieś kieszeń lekko do góry, uchl i wyjmij.
- Włóż w odwrotnej kolejności.

11. Komora chłodziarki

- Półki pozwalają na wygodne rozłożenie produktów spożywczych według rozmiaru i zastosowania.

Szuflada świeżości (o regulowanej wilgotności)

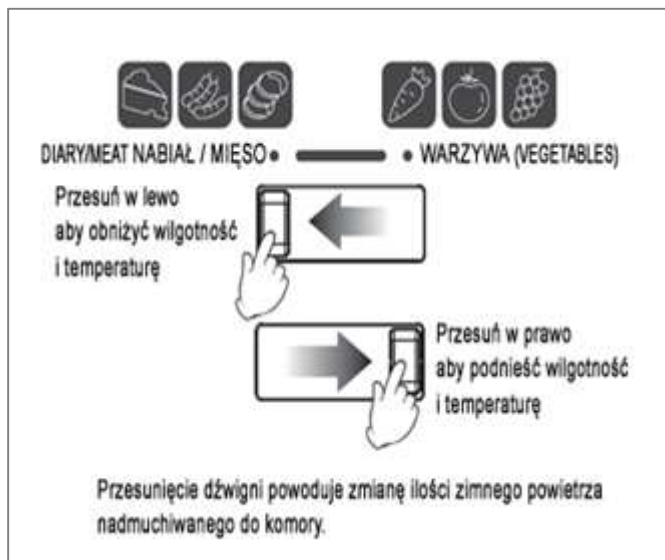

- Mięso i ryby mogą być przechowywane przez długi czas tylko w zamrażarce. Komora regulowanej wilgotności nie służy do tego celu.
- Uwaga produkty o dużej zawartości wody lub wilgotne mogą zamarznąć w komorze regulowanej wilgotności
- Podczas zamykania drzwi upewnij się, że szuflada jest całkowicie wsunięta, aby nie została uszkodzona.

Regulacja wysokości półek

- Położenie półek można regulować i dopasować do wysokości zamrożonej żywności

1. Zdejmij produkty z półki.
2. Lekko podnieś przednią krawędź półki i pociągnij delikatnie półkę do siebie.
3. Przenieś półkę na pożądaną poziom i wsuń aż do oporu i opuść przednią krawędź.

Balkoniki w drzwiach.

- Przydatne do przechowywania masła, sera lub produktów mlecznych.
- Otwieraj i zamykaj drzwi powoli. Jeśli otworzysz lub zamkniesz drzwi ze zbyt dużą siłą, butelki mogą wypaść z balkonika.

Pojemnik na nabiał.

- Przechowuj jajka w specjalnie do tego celu przeznaczonych tacy. Taca mieści do 14 jaj, gdy jest umieszczona normalnie.
- Po odwróceniu, taca na jaja może być stosowana jako uchwyt do małych produktów.
- Nie umieszczaj wilgotnych produktów spożywczych przed otworem nawiewu zimnego powietrza (z tyłu komory) ponieważ może to spowodować ich zamrożenie żywności. Wilgotne produkty dotykające ścianek chłodziarki mogą również zamarznąć. Przechowuj jedzenie lekko odsunięte od ścianek lodówki.
- Wkładając żywność do komory, staraj się nie uderzyć o pokrywę lampy. Pokrywa lampy może pęknąć.
- Ostudź przygotowaną potrawę przed włożeniem do lodówki. Plastikowe elementy wewnątrz lodówki mogą się zdeformować.

UWAGA!

- Podczas zamykania drzwi chłodziarki, upewnij się, że każda z szuflad jest całkowicie wsunięta. Jeśli drzwiczki będą zamykane, gdy choć jedna szuflada będzie nadal wysunięta – szuflada lub drzwiczki mogą zostać uszkodzone.

- Aby uniknąć przenikania zapachów żywności, należy zawsze owijać mięso lub ryby lub przechowywać

Szuflada Aero-care

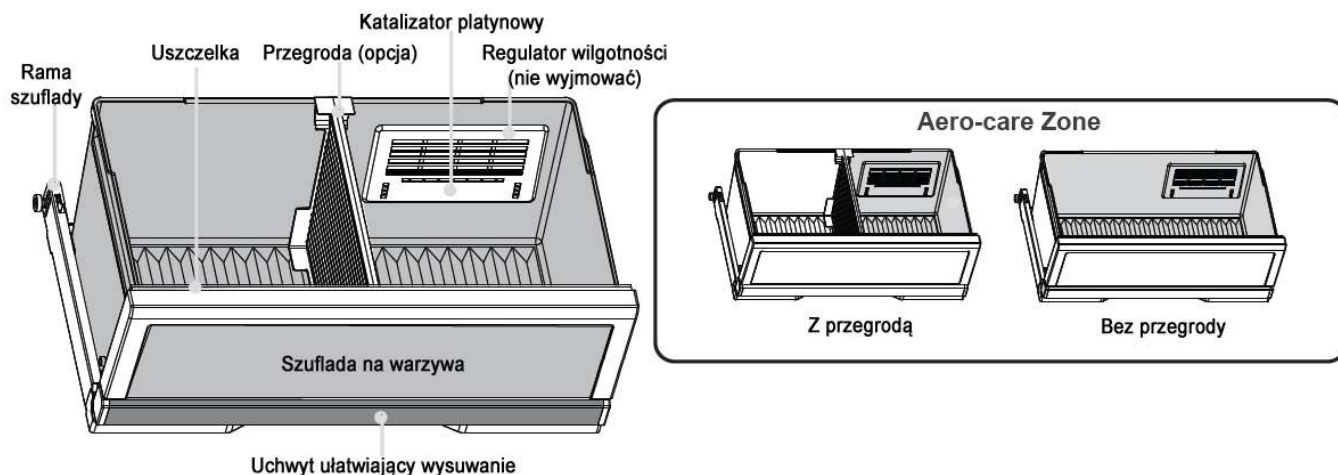

- Szuflada z technologią Aero-care utrzymuje świeżość i składniki odżywcze warzyw dzięki działaniu platynowego katalizatora.

Uwaga: prosimy nie wyjmować regulatora wilgotności i katalizatora z szuflady.

- Ponieważ wilgotność w komorze warzywnej jest wysoka, na ściankach, uchwycie i pokrywie szuflady może pojawić się skroplona para wodna, ale jest to normalne zjawisko. Użyj miękkiej ściereczki, aby ją zetrzeć.
- Owijanie warzyw folią spożywczą przed włożeniem do szuflady zmniejsza kondensację pary wodnej.
- Jeśli szuflada jest częściowo zablokowana przez np. torebkę – rosa tworzy się szybciej. Usuń przeszkodę i sprawdź prawidłowe zamknięcie szuflady.
- Przechowując małe ilości warzyw trudno jest zachować wysoką wilgotność. Zalecamy owinięcie produktów folią spożywczą.

12. Użytkowanie dozownika zimnej wody

Możesz nalać sobie zimną szklankę wody bez konieczności otwierania lodówki przez proste naciśnięcie przycisku.



- Aby dozownik podał zimną wodę naciśnij szklanką na dźwignę.
- Odczekaj 2 do 3 sekund przed zabraniem szklanki spod dozownika po zakończeniu dozowania wody lub lodu. Jeśli wyjmiesz filiżankę bez czekania, woda lub lód może wpaść do tacy ociekowej, lub na podłogę.



UWAGI:

- Ze względów higienicznych, po pierwszej instalacji lub długiej przerwie należy wylać pierwszych 6 szklanek wody.
- Czas przygotowania zimnej wody zależy od temperatury otoczenia i otwierania i zamykania drzwi. Schłodzenie wody może trwać 24 godziny lub dłużej szczególnie latem, gdy jest wyjątkowo gorąco. Zwykle jednak potrzeba 8-9 godzin, aby schłodzić 4 litry wody w pojemniku.
- Aby szybko schłodzić wodę możesz skorzystać z pojemnika kostek lodu i wrzucić kilka kostek do szklanki z wodą.
- Dozownik zimnej wody zostanie tymczasowo wyłączony, jeśli będzie używany w sposób ciągły przez więcej niż ok. 60 sekund. W takim przypadku podświetlenie dozownika zacznie migać, wskazując, że dozownik przestaje działać. Odsuń szklankę od dźwigni dyspensera, aby zresetować system. Po chwili dozownik można ponownie używać.
- Wycieraj regularnie wodę gromadzącą się w tacce ociekowej suchą ściereczką lub wyjmij tackę z dozownika i wylej zgromadzoną wodę.
- Aby zapobiec niewłaściwemu użyciu przycisków i dźwigni dyspensera oraz uniemożliwić dzieciom zabawę z lodówką, dźwignia nie działa, jeśli jest użyta funkcja "Zabezpieczenie przed dziećmi", lub gdy otwarte są drzwi.

Pojemnik na wodę

Zasobnik zimnej wody

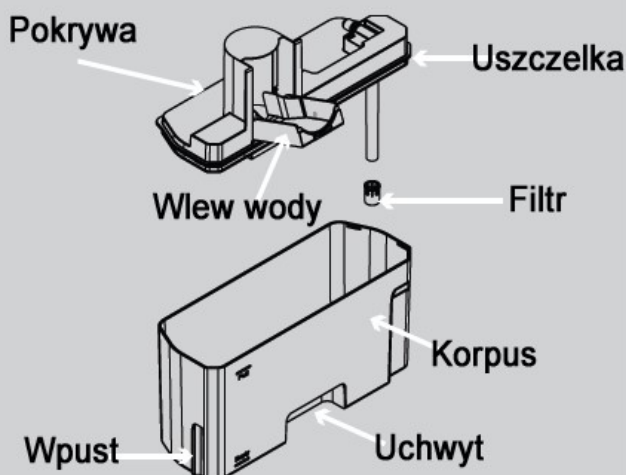

- Zbiornik wypełniony wodą jest ciężki, podczas wyjmowania należy go trzymać ostrożnie.

UWAGA: Zbyt szybkie zamknięcie drzwi może spowodować wychłapanie się wody ze zbiornika.

- Upewnij się, że zbiornik jest prawidłowo zabezpieczony na swoim miejscu. W przeciwnym razie może wypaść i ulec uszkodzeniu.

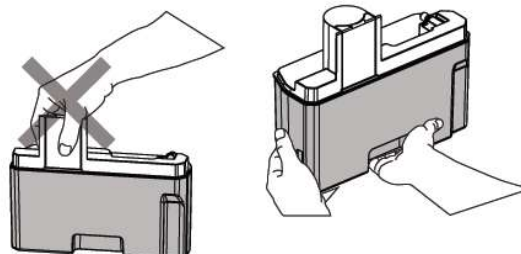

12.1. Napełnianie pojemnika na wodę

Napełnij zbiornik na wodę (znajdujący się w komorze chłodziarki) w opisany poniżej sposób.

Uwaga: Pamiętaj, aby dokładnie umyć zbiornik na wodę przed pierwszym użyciem.

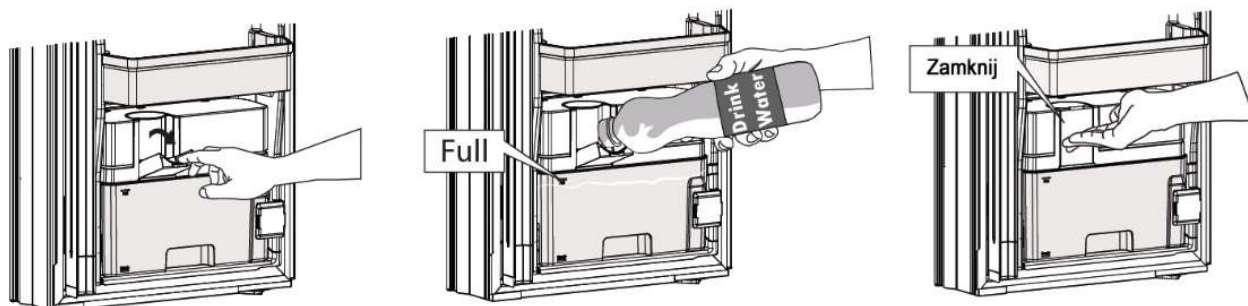

- 1 Otwórz klapkę wlewu wody do zbiornika.
2. Napełnij zbiornik wodą do poziomu „Full”.
3. Zamknij klapkę.

12.2. Wyjmowanie pojemnika na wodę

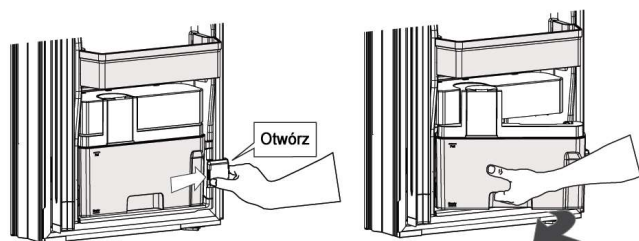

- Przesuń i zwolnij zatrzask blokady zbiornika.
- Wysuń zbiornik wody w kierunku pokazanym strzałką.

12.3. Zakładanie pojemnika na wodę do drzwi

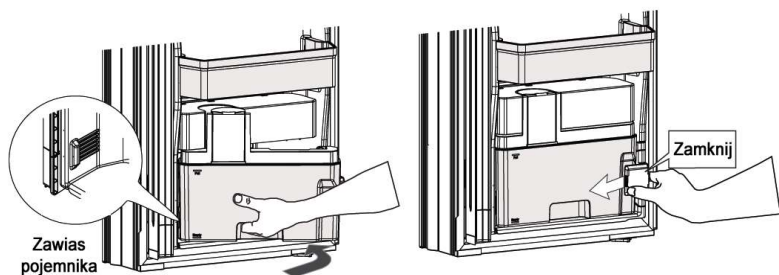

- Wsuń lewą stroną zbiornika wody aż zaczepi się o uchwyt zawiasu.
- Zamknij zbiornik w kierunku pokazanym strzałką.
- Przesuń zatrzask blokady zbiornika do pozycji „LOCKED”.



- Nie wolno wlewać innych płynów niż woda do pojemnika na wodę. Dostanie się do układu płynów takich jak sok, napoje gazowane, herbata, czy gorąca woda może uszkodzić układ chłodzący lodówki.
- Jeśli zbiornik został upuszczony, upewnij się, że nie został uszkodzony i nie przecieka.
- Plastik, z którego wykonany jest pojemnik na lód jest odporny na temperaturę do +50C.
- **Zbiornik na wodę jest zainstalowany nisko, w zasięgu dzieci. Prosimy o pilnowanie, aby dzieci znajdowały się z dala od zbiornika. Jego wypadnięcie może spowodować obrażenia lub uszkodzenia.**

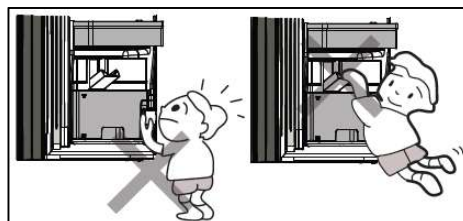

13. Konserwacja urządzenia.

Ostrzeżenie

Przed przystąpieniem do konserwacji należy koniecznie odłączyć przewód zasilający. Nieodłączenie kabla zasilającego może spowodować porażenie prądem lub obrażenia.

1 Wyjmij produkty spożywcze.

2 Wytrzyj wnętrze lodówki do czysta.

■ Zalecamy niezwłoczne usuwanie zanieczyszczeń. Zaleca się również, aby czyścić mniej widoczne elementy powierzchni lodówki co najmniej raz w roku.

■ Do wycierania powierzchni używaj miękkiej ściereczki zwilżonej letnią wodą. Aby usunąć trudne zanieczyszczenia, użyj rozcieńczonego detergentu, a następnie wytrzyj za pomocą szmatki zwilżonej letnią wodą.

Następujące części można czyścić szmatką zwilżoną czystą wodą:

Zamrażarka: szuflady, pojemnik i foremki na lód

Chłodziarka: półki, balkoniki w drzwiach i ich pokrywy, pojemniki na nabiał, szuflady i ich pokrywy

Pojemnik na wodę

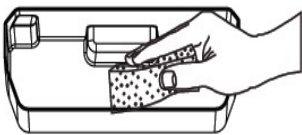

■ Ze względów higienicznych zbiornik na wodę powinien być czyszczony raz na tydzień z użyciem gąbki lub miękkiej szmatki, łagodnego detergentu i ciepłej wody. Wszystkie ruchome części pojemnika należy umyć i wysuszyć.

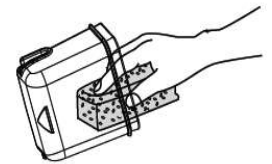

Czyszczenia panelu sterowania

■ Wytrzyj miękką, suchą szmatką. Upewnij się, że na panelu sterowania nie pozostała woda, gdyż panel może ulec uszkodzeniu.

Czyszczenie uszczelki drzwi

■ Uszczelka jest wyjątkowo podatna na zanieczyszczenia, więc należy ją dokładnie oczyścić.

Czyszczenie rynienki ociekowej

■ Należy dokładnie wytrzeć zgromadzone tam zanieczyszczenia.

Panel tylny, boki i podłoga pod lodówką

1. Wsuń lodówkę (uwaga na możliwe zarysowanie podłogi!). Rozłóż matę ochronną lub inny materiał, jeśli podłoga jest delikatna.

2. Wytrzyj zanieczyszczenia na panelu tylnym i ścianach lodówki, oraz na miejscu, gdzie stoi lodówka.

■ Ze względu na konwekcję powietrza są to miejsca, w którym występuje sporo zanieczyszczeń.

3 Jeśli na powierzchni umytych części pozostają krople wody - wytrzyj je.

4 Włóż wszystkie wyjęte elementy i akcesoria na miejsce.

Kontrola przewodu zasilającego

■ Sprawdź, czy są widoczne uszkodzenia kabla zasilającego, gniazdka lub nadmierne nagrzewanie instalacji? Jeśli zauważysz problem z przewodem zasilającym, wtyczką lub gniazdkiem, skonsultuj się z autoryzowanym serwisem. **NIE NAPRAWIAJ SAMODZIELNIE!**

■ Jeśli wtyczka jest zanieczyszczona kurzem usuń cały kurz suchą szmatką.

■ Podłącz przewód zasilający do gniazdka aż do końca i tak, aby wychodzący z wtyczki przewód zasilający skierowany był w dół.

■ Jeśli wtyczka zostanie podłączona zaraz po odłączeniu, sprężarka nie uruchomi się przez 5 minut. Jeśli jednak wnętrze lodówki nie jest zimne – sprężarka zacznie działać w ciągu około 30 sekund.

Inne

- Nie używaj: alkalicznego lub słabo alkalicznego detergentu kuchennego, proszku do szorowania, mydła, ropy naftowej, wrzącej wody, ostrej ściereczki do czyszczenia, kwasu, benzyny, alkoholu lub wybielacza (szczegółowe informacje znajdują się na opakowaniu detergentu).
- Gdy olej kuchenny, sok z owoców cytrusowych lub sok z dowolnego jedzenia wyleje się na lodówkę, lub do komory należy go niezwłocznie wytrzeć.
- Używając specjalnych chusteczek nawilżanych środkami czyszczącymi, należy przestrzegać ostrzeżeń dotyczących jej zastosowania. Drzwi, powierzchnie malowane i plastikowe części mogą zostać zardzane lub odbarwione taką chusteczką.
- Taca do odparowywania skroplin znajdująca się z tyłu lodówki na sprężarce nie wymaga czyszczenia

Wymywanie akcesoriów

Balkoniki w drzwiach

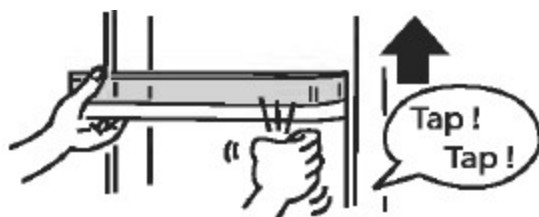

- Lekko uderz od spodu w balkonik po lewej i prawej stronie. Podnieś do góry.
- Podczas montażu balkonik należy wepchnąć od góry na swoje miejsce w kontrolowany sposób, bez zużycia nadmiernej siły.

Pokrywa balkonika w drzwiach

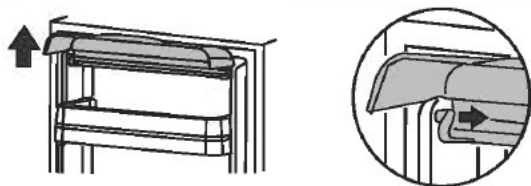

- Podnieś pokrywę, a następnie pociągnij do siebie zaczepy z lewej i prawej strony.

Wymywanie półek

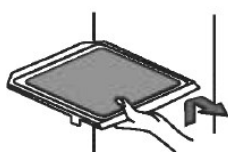

1. Zdejmij produkty z półki.
2. Lekko podnieś przednią krawędź półki i pociągnij delikatnie półkę do siebie.
3. Aby zainstalować półkę wsuń ją aż do oporu i opuść przednią krawędź.

Szuflada zamrażarki

1. Wsuń szufladę pociągając za uchwyt i wyjmij produkty spożywcze.
2. Podnieś przednią krawędź pojemnika i wyjmij podnosząc go do góry.
3. Całą szufladę można wyjąć podnosząc przednią krawędź i pociągając delikatnie do siebie.

Wymiana lampy oświetlenia w lodówce



Nie wymieniaj oświetlenia samodzielnie. Nie zdejmuj oprawki lampki!

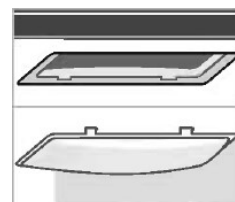

Gdy lampka oświetlenia wewnętrznego jest uszkodzona, skontaktuj się z autoryzowanym serwisem.

14. Rozwiązywanie problemów

Zanim wezwiesz serwis wykonaj kilka czynności sprawdzających. W przypadku wystąpienia usterki, której nie można samemu usunąć należy skontaktować się z autoryzowanym serwisem. Zalecamy sprawdzenie lodówki samemu, aby uniknąć niedogodności związanych z jej naprawą serwisową. Dane kontaktowe znajdują się na karcie gwarancyjnej oraz na końcu niniejszej instrukcji.

Ogólne problemy

Problem	Punkt do sprawdzenia	Szczegółowe punkty kontrolne i środki zaradcze
W komorze zamrażarki tworzy się szron lub lód	Drzwi komory zamrażarki nie były otwarte?	Sprawdź, czy drzwi były niedomknięte lub przy zamykaniu drzwi została przytrzaśnięta torebka lub papier do pakowania żywności powodując powstanie szczeliny pod uszczelką.
	Drzwi komory zamrażarki nie były otwierane zbyt często lub dłużej niż to konieczne?	Kiedy drzwi są często otwierane lub drzwi są otwarte, a wilgotność wokół lodówki jest wysoka, wilgoć w powietrzu może zamieniać się w szron lub lód na wewnętrznych ścianach lub elementach komory zamrażarki lub wokół kanałów powietrznych. To nie świadczy o awarii urządzenia. Prosimy nie otwierać drzwi zbyt wiele razy lub na zbyt długi czas. Ponadto, zalecamy wytarcie szronu i lodu wytworzonego w komorze zamrażarki za pomocą suchej szmatki.
	Czy nie wytwarzano dodatkowych kostek lodu za pomocą dodatkowej tacy na lód, która nie była oryginalnie zainstalowana w lodówce?	Gdy do zamrażalnika wkłożonych jest w tym samym czasie kilka otwartych pojemników z płynami, woda lub ciecz może odparować i zamienić się w lód na ściankach, elementach komory zamrażarki lub wokół kanałów powietrznych. Można ograniczyć odparowanie a w konsekwencji szron i lód, zamykając pojemniki pokrywkami. Zalecamy wytarcie szronu i lodu wytworzonego w komorze zamrażarki za pomocą suchej szmatki.
W komorze chłodziarki tworzy się szron lub lód	Drzwi komory lodówki nie były otwarte?	Sprawdź, czy drzwi były niedomknięte lub przy zamykaniu drzwi została przytrzaśnięta torebka lub papier do pakowania żywności powodując powstanie szczeliny pod uszczelką.
	Drzwi komory zamrażarki nie były otwierane zbyt często lub dłużej niż to konieczne?	Kiedy drzwi są często otwierane lub drzwi są otwarte, a wilgotność wokół lodówki jest wysoka, wilgoć w powietrzu może zamieniać się w szron lub lód na wewnętrznych ścianach lub elementach komory chłodziarki lub wokół kanałów powietrznych. To nie świadczy o awarii urządzenia. Prosimy nie otwierać drzwi zbyt wiele razy lub na zbyt długi czas. Ponadto, zalecamy wytarcie szronu i lodu wytworzonego w komorze zamrażarki za pomocą suchej szmatki.
	Czy w chłodziarce przechowywana jest duża ilość warzyw?	Wilgotność panująca w komorze na warzywa jest wyższa niż w innych komorach. Odpowiednio, w zależności od ilości lub rodzaju warzyw, na ściankach szuflady może pojawić się kondensacja pary wodnej (rosa). To nie świadczy o awarii urządzenia. Aby uniknąć, lub zmniejszyć zjawisko rosy należy zapakować warzywa w plastikową folię spożywczą. Ponadto, gdy kondensacja występuje często, woda może gromadzić się na dnie komory warzywa. Zalecamy wytarcie szronu i lodu wytworzonego w komorze chłodziarki za pomocą suchej szmatki.
Na zewnętrznej powierzchni lodówki tworzy się rosa	Czy wilgotność w pomieszczeniu wokół lodówki jest wysoka?	Gdy wilgotność wzrasta, na przykład w deszczowy dzień, na zewnętrznej powierzchni lodówki może pojawić się trochę rosy. Zalecamy wytarcie szronu i lodu wytworzonego w komorze chłodziarki za pomocą suchej szmatki.
	Czy temperatura pracy ustawiona jest na "Najzimniejsze"?	Gdy ustawienie temperatury jest na najniższym poziomie (najzimniejszym), na zewnętrznej powierzchni lodówki może pojawić się pewna ilość rosy. Spróbuj ustawić poziom pośredni. Należy również wytrzeć rosę za pomocą suchej szmatki.
Dlaczego powstaje szron i rosa?	Gdy ciepłe i wilgotne powietrze zetknie się z czymś zimnym, wykrapla się para wodna w postaci rosy. Na przykład, jeśli wstawisz trochę lodu w szklance postawionej w pokoju, powietrze wokół szklanki zostanie ochłodzone a na zewnętrznej powierzchni szklanki może pojawić się trochę rosy. W ten sam sposób, podczas otwierania drzwi, ciepłe i wilgotne powietrze dostaje się do lodówki i styka się z zimną ścianą wewnętrzną komory. Może wtedy powstać niewielka ilość rosy. Odpowiednio, jeśli drzwi są zbyt często lub zbyt długo otwarte, rosa będzie gromadzona przy każdym otwarciu drzwi. W niektórych przypadkach rosa może zostać zamrożona tworząc szron lub płatki lodu w komorze zamrażarki.	

Rozwiązywanie problemów, cd.

Problem	Punkt do sprawdzenia	Szczegółowe punkty kontrolne i środki zaradcze
Lodówka w ogóle nie chłodzi.	Czy wtyczka zasilania włączona jest do kontaktu?	Sprawdź poprawne zasilanie w gniazdku. Upewnij się, że przewód zasilający jest dobrze podłączony. Sprawdź skrzynkę bezpieczników, czy któryś jest przepalony lub wyłączony.
Lodówka nie chłodzi prawidłowo.	Czy lodówka została niedawno zainstalowana?	Wymagane jest około 4 godzin do ochłodzenia lodówki. W lecie może być wymagane do 24 godzin.
	Sprawdź, czy lodówka została poprawnie zainstalowana.	Czy twoja lodówka jest wystawiona na bezpośrednie działanie promieni słonecznych? Czy w pobliżu znajduje się urządzenie do wytwarzania ciepła, takie jak kuchenka gazowa? Czy wokół lodówki jest wystarczająco dużo miejsca?
	Sprawdź, czy temperatura komory zamrażarki jest ustawiona na poziom 1 lub 2 i czy temperatura w komorze chłodziarki jest ustawiona na poziom 1 lub 2?	Ustaw temperaturę komory zamrażarki na poziom 3 i ustaw temperaturę w chłodziarce na poziom 3.
	Sprawdź wnętrze lodówki.	Czy w lodówce jest zbyt dużo jedzenia? Czy wylot zimnego powietrza jest zablokowany przez jakieś artykuły spożywcze? Czy do środka zostały włożone gorące potrawy?
	Czy często otwierane są drzwi? Czy może drzwi dotykają włożonych produktów i nie zamykają się całkowicie? Czy między uszczelką drzwi a głównym elementem chłodziarki znajduje się coś takiego, jak plastikowa torba, czy są jakieś luki?	Zalecamy szybkie otwieranie i zamykanie drzwi, oraz możliwie rzadkie ich otwieranie i zamykanie. Potwierdź, że nie ma szczelin, gdy drzwi są zamknięte. Gdy zamykasz drzwi upewnij się, że pomiędzy uszczelką drzwi a korpusem chłodziarki nie ma żadnych przedmiotów ani plastikowych toreb.
	Czy to gorący letni dzień?	Ustaw temperaturę w komorze zamrażarki na poziom 4 lub 5, a komorze lodówki na poziom 4 lub 5. W upalne dni wydajność chłodzenia może się zmniejszyć, lody mogą stać się miękkie, a temperatura w balkonikach drzwi może wzrosnąć.
Ponieważ komora zamrażarki ma pierwszeństwo w chłodzeniu podczas operacji "szybkiego zamrażania", temperatura wewnątrz komory chłodziarki może wzrosnąć.	Unikaj otwierania i zamykania drzwi w największym możliwym stopniu.	
Żywność w komorach chłodziarki i świeżych warzyw zamarza.	Czy ustawienie temperatury w komorze chłodziarki jest ustawione na poziom 4 lub 5? Czy temperatura otoczenia wynosi 5C lub mniej?	Zmień ustawienie temperatury w komorze chłodziarki na poziom 3 lub 2. Po ustawieniu na poziom 5 żywność może zamarznąć. Jeśli ustawienie temperatury w komorze chłodziarki jest ustawione na poziom 1, żywność jest mniej podatna na zamrażanie.
	Czy jakiegokolwiek wilgotne produkty zostały umieszczone przed wylotem zimnego powietrza lub z tyłu półki lodówki?	Wilgotne produkty spożywcze mogą zamarznąć, dlatego nie należy umieszczać jej przed wylotem zimnego powietrza lub z tyłu półki lodówki.
	Czy jest przechowywana jakaś wilgotna potrawa, która dotyka tylnej lub lewej ściany komory?	Gdy produkty dotykają ścianki działowej zamrażarki, w której temperatura jest dużo nie niższa - mogą zamarznąć. Zmniejsz ustawienie temperatury lub odsuń żywność od ścianki.
Tworzy się kondensacja (lub szron).	Gdy wilgotność powietrza jest, na zewnętrznej stronie urządzenia, na uszczelce drzwi lub na drzwiach może skraplać się para wodna. Ponadto po otwarciu i zamknięciu drzwi zimne powietrze może spowodować zaparowanie powierzchni drzwi. Nie jest to problem.	Wytrzyj suchą szmatką. Kondensacja jest mniej prawdopodobna, jeśli ustawienie temperatury w zamrażarce zostanie zmienione na poziom 3 lub 2.
	Czy na szufladach w komorze na warzywa tworzy się kondensacja?	Dzieje się tak, ponieważ w szufladzie utrzymuje się wysoka wilgotność, aby zapobiec wysychaniu warzyw i zwiększyć ich żywotność. Wytrzyj suchą szmatką.
	Czy drzwi są bezpiecznie zamknięte?	Jeżeli pomiędzy uszczelką drzwi a korpusem lodówki są szczeliny, wzrasta nie tylko temperatura wewnątrz, ale również kondensacja lub szron. Proszę dokładnie zamknąć drzwi.
	Czy drzwi były otwierane przez długi czas, czy często otwierane i zamykane?	Ogranicz otwieranie i zamykanie drzwi. Korzystając z lodówki szybko otwieraj i zamykaj drzwi. Nie trzymaj drzwi otwartych!

Rozwiązywanie problemów, cd.

Ogólne problemy

Problem	Punkt do sprawdzenia	Szczegółowe punkty kontrolne i środki zaradcze
Woda gromadzi się wewnątrz lodówki lub na podłodze.	Czy drzwi dotykają produktów spożywczych na półkach i nie zamykają się całkowicie? Czy wyciekła jakaś woda w plastikowej butelce?	Jeśli drzwi nie są całkowicie zamknięte, skropliny kapią na drzwi lub na podłogę. Proszę całkowicie zamknąć drzwi. Przechowuj butelkowaną wodę tak, aby się nie rozlała.
Lodówka jest głośnie.	Czy podłoga jest stabilna? Czy między nóżką lodówki a podłogę dostał się jakiś przedmiot? Czy tylna ściana lodówki dotyka ściany pomieszczenia? Czy odpadła pokrywa nóżki regulowanej ?	Ustaw lodówkę na stabilnej, poziomej podłodze lub na panelu stabilizującym. Zainstaluj lodówkę w miejscu, w którym jest wystarczająco dużo miejsca dookoła niej. Założ pokrywę nóżki regulowanej.
Lodówka wydaje odgłosy (hałasuje), ale te dźwięki nie są oznaką nieprawidłowego działania.	Czasami dźwięk lodówki staje się głośniejszy. Lodówka wydaje dźwięki podobne do: - ciekącej wody - pukania - bulgotania - przypominający smażenie mięsa Brzmi jak coś utknęło w urządzeniu. Szum. Dźwięk pęknięcia plastiku (w środku lodówki) Syczący dźwięk zaraz po zamknięciu drzwi.	Po zainstalowaniu lodówka działa z pełną mocą, aby schłodzić wnętrze, przez do dźwięk będzie głośniejszy. Jest to dźwięk płynu chłodzącego przepływającego przez urządzenie chłodzące. Ten dźwięk może być również słyszalny, gdy sprężarka się zatrzyma. To dźwięki części, takich jak silnik sprężarki, który włącza się zależnie od temperatury wewnątrz lodówki. Jest to dźwięk rozszerzania się i kurczenia tworzywa sztucznego spowodowany zmianą temperatury (np. po otwarciu drzwi). Jest to odgłos chwilowego spadku ciśnienia powietrza, gdy powietrze wchodzące do lodówki nagle ochładza się.
Nieprzyjemny zapach w lodówce.	Czy w środku znajduje się silnie pachnące jedzenie, które nie jest zapakowane? Jedzenie pachnie jak plastik.	Funkcja neutralizacji nie usunie całego zapachu. Takie produkty należy owinąć folią, lub włożyć do pojemnika. Dzieje się tak, ponieważ w lodówce używanych jest wiele plastikowych części. Gdy lodówka obniży temperaturę, zapach stopniowo zniknie.
Lodówka jest ciepła z tyłu i z przodu. Czuć ciepły podmuch na dole.	Część układu chłodniczego ukryta jest w obudowie lodówki i w połączeniu z wentylatorem uwalniają ciepło na zewnątrz lodówki. W trakcie pracy urządzenia czuć ciepło i podmuch związany z pracą wentylatora chłodzenia.	Po zainstalowaniu lodówki temperatura w tych miejscach może wzrosnąć do 50C - 60C . To normalny objaw pracy lodówki.
Podczas dotykania głównego korpusu odczuwalny jest bardzo słaby wstrząs elektryczny.	Czasami lodówka gromadzi elektryczność statyczną, ale nie stanowi to zagrożenia dla bezpieczeństwa.	Jeśli staje się to uciążliwe, zaleca się uziemienie głównego korpusu chłodziarki.
Ciężko jest otworzyć drzwi zaraz po zamknięciu.	Jest to spowodowane chwilowym spadkiem ciśnienia powietrza z powodu nagłego chłodzenia powietrza wpadającego do wnętrza lodówki.	Przez chwilę po zamknięciu może być ciężko otworzyć drzwi, ale wkrótce znów będą się otwierać normalnie.
Kiedy jedno drzwi się zamykają - drugie otwierają się.	Komory chłodziarki i zamrażarki są połączone korytarzem zimnego powietrza, więc ciśnienie powietrza wywołane zamknięciem jednych drzwi może spowodować chwilowe otwarcie innych drzwi.	Zamykanie drzwi powoli wyeliminuje ten problem.

Co robić w takich sytuacjach? Opisane sytuacje nie świadczą o usterce lodówki.

Powierzchnia lodówki jest bardzo ciepła	Lodówka jest wyposażona w układ chłodniczy, który oddaje ciepło na zewnątrz urządzenia, a także zapobiega powstawaniu rosy na powierzchni.
Jeśli drzwi się zamykają, drugie się otwierają.	Komory chłodziarki i zamrażarki połączone są kanałem powietrznym. Podczas zamykania jednych z drzwi, drugie mogą zostać otwarte przez ciśnienie powietrza w kanale. Jest to zjawisko normalne.
Lodówka generuje dziwne dźwięki.	Dźwięk podobny do płynącej, lub wrzącej wody jest dźwiękiem cieczy chłodzącej (czynnika chłodniczego).
Słychać irytujący dźwięk generowany przez lodówkę.	Czasami dźwięk działania lodówki jest głośniejszy, ponieważ kompresor pracuje z różnymi prędkościami w zależności od obciążenia układu chłodniczego. Po osiągnięciu zadanej temperatury stanie się cichszy. Ponadto, sprężarka pracuje z niską prędkością w nocy i w przypadku długich wakacji lub nieobecności, potencjalnie tworząc duże wibracje.
Praca lodówki trwa zbyt długo.	Dzieje się tak dlatego, że sprężarka pracuje z małą prędkością, aby oszczędzać energię.
Dźwięki pracy są czasami głośniejsze.	Dzieje się tak dlatego, że system zmienia moc układu chłodniczego lodówki zgodnie ze zmianami temperatury.

Rozwiązania technologiczne sprzyjające ochronie środowiska

W lodówce zarówno czynnik chłodniczy, jaki i izolacja termiczna nie zawiera substancji szkodliwych dla warstwy ozonowej naszej atmosfery.

Zastosowany w lodówce czynnik chłodniczy R600a jest łatwopalny, ale ponieważ znajduje się w szczelnym obiegu chłodniczym nigdy nie wycieka przy zwykłym użyciu.

W przypadku uszkodzenia instalacji czynnika chłodniczego uszkodzone, należy unikać używania ognia i urządzeń elektrycznych w pobliżu lodówki. Prosimy otworzyć okno i wywietrzyć. Następnie skontaktuj się z autoryzowanym serwisem."

Ważne uwagi dotyczące utylizacji urządzenia

W lodówce do wykonania izolacji wykorzystywany jest cyklopentan. Gazy zawarte w materiale izolacyjnym wymagają specjalnej procedury utylizacji.

Lodówki nie można wyrzucić na śmietnik. Należy skontaktować się z lokalnymi władzami w sprawie bezpiecznej dla środowiska utylizacji tego produktu.



Ten symbol oznacza, że zużytych produktów elektrycznych i elektronicznych nie wolno łączyć z innymi odpadami z gospodarstwa domowego.

Nie próbuj demontować systemu i urządzenia samodzielnie, ponieważ może to mieć szkodliwy wpływ na twoje zdrowie i środowisko.

Lodówki muszą być poddawane obróbce w wyspecjalizowanym zakładzie przetwarzania w celu recyklingu i odzysku i nie mogą być wyrzucane do odpadów komunalnych.

Aby uzyskać więcej informacji, skontaktuj się z serwisem, sprzedawcą lub lokalną administracją.

- Należy dopilnować, aby dzieci nie bawiły się urządzeniem lub do niego nie wchodziły. Dziecko, które może dostać się do środka może nie być w stanie się wydostać!
- Z urządzenia mogą korzystać dzieci w wieku powyżej 8 lat i oraz osoby o ograniczonej sprawności fizycznej, sensorycznej, umysłowej lub brakiem doświadczenia i wiedzy pod warunkiem nadzoru osoby dorosłej, doświadczonej, lub wcześniejszego przeszkolenia w zakresie korzystania z urządzenia w bezpieczny sposób i związanych z tym zagrożeń.
- Dzieci nie powinny bawić się urządzeniem.

SERWIS lodówek HITACHI prowadzony jest przez firmę Dom Bianco Sp. z o.o.

W godzinach od 09.00 do 17.00 prosimy o telefon: (22) 38 31 888, lub 663 130 020

lub prosimy o wysłanie e-mail na adres: serwis@dombianco.com.pl