

▶ LAVATHERM 8DEE48SP

PL Instrukcja obsługi
Suszarka

USER MANUAL



AEG

SPIS TREŚCI

| | |
|---|----|
| 1. INFORMACJE DOTYCZĄCE BEZPIECZEŃSTWA..... | 3 |
| 2. WSKAZÓWKI DOTYCZĄCE BEZPIECZEŃSTWA..... | 6 |
| 3. OPIS URZĄDZENIA..... | 8 |
| 4. PANEL STEROWANIA..... | 9 |
| 5. PROGRAM..... | 10 |
| 6. OPCJE..... | 13 |
| 7. PRZED PIERWSZYM UŻYCIEM..... | 14 |
| 8. CODZIENNA EKSPLOATACJA..... | 14 |
| 9. WSKAZÓWKI I PORADY..... | 17 |
| 10. KONSERWACJA I CZYSZCZENIE..... | 18 |
| 11. ROZWIĄZYWANIE PROBLEMÓW..... | 21 |
| 12. DANE TECHNICZNE..... | 23 |
| 13. AKCESORIA..... | 24 |

Z MYŚLĄ O DOSKONAŁYCH EFEKTACH

Dziękujemy za wybór tego produktu AEG. Zaprojektowaliśmy go z myślą o wieloletniej bezawaryjnej pracy i wyposażyliśmy w innowacyjne rozwiązania techniczne ułatwiające życie — nie wszystkie z nich można znaleźć w zwykłych urządzeniach. Prosimy o poświęcenie kilku minut na zapoznanie się z niniejszą instrukcją w celu zapewnienia najlepszego wykorzystania urządzenia. Zapraszamy na naszą witrynę internetową, aby:



Otrzymać wskazówki dotyczące użytkowania, broszury, pomoc w rozwiązywaniu problemów oraz informacje dotyczące serwisu:

www.aeg.com/webselfservice



Zarejestrować swój produkt i uprościć jego obsługę serwisową:

www.registreaeg.com



Nabyć akcesoria, materiały eksploatacyjne i oryginalne części zamienne do swojego urządzenia:

www.aeg.com/shop

OBSŁUGA KLIENTA

Zalecamy stosowanie oryginalnych części zamiennych.

Kontaktując się z autoryzowanym centrum serwisowym, należy przygotować poniższe dane: informacje o modelu, numer produktu, numer seryjny.

Stosowne informacje można znaleźć na tabliczce znamionowej.

 Ostrzeżenie/przestroga — informacje dotyczące bezpieczeństwa

 Ogólne informacje i wskazówki

 Informacje dotyczące środowiska naturalnego

Producent zastrzega sobie możliwość wprowadzenia zmian bez wcześniejszego powiadomienia.

1. INFORMACJE DOTYCZĄCE BEZPIECZEŃSTWA

Przed rozpoczęciem instalacji i użytkowania urządzenia należy dokładnie zapoznać się z dołączoną instrukcją obsługi. Producent nie odpowiada za obrażenia ciała ani szkody spowodowane nieprawidłową instalacją lub eksploatacją urządzenia. Należy zachować instrukcję obsługi w bezpiecznym i łatwo dostępnym miejscu do wykorzystania w przyszłości.



- Przeczytać dołączoną instrukcję.

1.1 Bezpieczeństwo dzieci i osób o ograniczonych zdolnościach ruchowych, sensorycznych lub umysłowych



OSTRZEŻENIE!

Występuje ryzyko uduszenia lub odniesienia obrażeń mogących skutkować trwałym kalectwem.

- Urządzenie mogą obsługiwać dzieci po ukończeniu ósmego roku życia oraz osoby o ograniczonych zdolnościach fizycznych, sensorycznych lub umysłowych, a także nieposiadające odpowiedniej wiedzy lub doświadczenia, jeśli będą one nadzorowane lub zostaną poinstruowane w zakresie bezpiecznego korzystania z urządzenia i będą świadome związanych z tym zagrożeń.
- Nie pozwalać dzieciom bawić się urządzeniem.
- Dzieciom w wieku do 3 lat nie wolno zbliżać się do urządzenia podczas jego pracy.
- Przechowywać opakowanie w miejscu niedostępnym dla dzieci lub pozbyć się go w odpowiedni sposób.
- Przechowywać detergenty poza zasięgiem dzieci.
- Dzieciom ani zwierzętom domowym nie wolno przebywać w pobliżu urządzenia z otworzonymi drzwiami.
- Jeśli urządzenie wyposażono w blokadę uruchomienia, zaleca się jej włączenie.

- Dzieciom nie wolno zajmować się czyszczeniem ani konserwacją urządzenia bez odpowiedniego nadzoru.

1.2 Ogólne zasady bezpieczeństwa

- Nie zmieniać parametrów technicznych urządzenia.
- Jeśli suszarka jest umieszczana na pralce, należy użyć zestawu łączącego. Zestaw łączący, który można nabyć w autoryzowanych punktach sprzedaży, pasuje wyłącznie do urządzeń wymienionych w dołączonej do niego instrukcji. Należy ją uważnie przeczytać przed zainstalowaniem zestawu (patrz ulotka dotycząca instalacji).
- Urządzenie można zainstalować jako wolnostojące lub pod blatem kuchennym, zachowując odpowiednią przestrzeń (patrz ulotka dotycząca instalacji).
- Nie instalować urządzenia za zamykanymi lub przesuwanymi drzwiami ani za drzwiami, których zawiasy są umieszczone po przeciwnej stronie, co uniemożliwiłoby całkowite otwarcie drzwi urządzenia.
- Wykładzina podłogowa, dywan lub mata podłogowa nie mogą zasłaniać otworów wentylacyjnych w podstawie (jeśli dotyczy).
- **OSTRZEŻENIE:** Urządzenia nie wolno zasilać przez zewnętrzny wyłącznik, np. programator czasowy, ani ze źródła zasilania często wyłączanego przez zakład energetyczny.
- Podłączyć wtyczkę do gniazda elektrycznego dopiero po zakończeniu instalacji. Dopilnować, aby po zakończeniu instalacji był łatwy dostęp do gniazda elektrycznego.
- Upewnić się, że miejsce instalacji jest odpowiednio wietrzne, aby zapobiec cofaniu się do pomieszczenia szkodliwych spalin z urządzeń zasilanych opałem lub z kominka.
- Powietrza wylotowego nie wolno kierować do przewodu kominowego służącego do odprowadzania spalin z urządzeń spalających gaz lub inne paliwa.

- Jeśli przewód zasilający jest uszkodzony, musi go wymienić producent, autoryzowane centrum serwisowe lub inna wykwalifikowana osoba, aby zapobiec ryzyku porażenia prądem.
- Nie należy przekraczać maksymalnego ciężaru ładunku, który wynosi 8 kg (patrz „Tabela programów”).
- Nie używać urządzenia do rzeczy zanieczyszczonych przemysłowymi środkami chemicznymi.
- Usuwać włókna z tkanin i inne zanieczyszczenia nagromadzone wokół urządzenia.
- Nie używać urządzenia bez filtra. Przed każdym użyciem urządzenia oczyścić filtr.
- W suszarce nie wolno suszyć niewypranych rzeczy.
- Rzeczy zabrudzone substancjami, jak olej, aceton, alkohol, ropa, nafta, odplamiacze, terpentyna, wosk czy środki do usuwania wosku, należy przed wysuszeniem w suszarce wyprać w gorącej wodzie z większą ilością detergentu.
- W suszarce nie wolno suszyć przedmiotów, jak gumowa pianka (pianka lateksowa), czepki prysznicowe, tkaniny wodoodporne, ubrania powlekane gumą i ubrania lub poduszki z wkładką z pianki lateksowej.
- Płyny zmiękczające do tkanin i podobne produkty wolno stosować wyłącznie zgodnie z zaleceniami ich producentów.
- Wyjąć wszystkie przedmioty mogące wywołać zapłon, takie jak zapalniczki lub zapałki.
- Nie zatrzymywać suszarki przed zakończeniem cyklu suszenia, jeśli nie można natychmiast wyjąć z niej wszystkich rzeczy i rozłożyć ich w celu rozproszenia ciepła.
- Ostatnia część cyklu pracy suszarki jest przeprowadzana bez nagrzewania (cykl chłodzenia), aby rzeczy były schłodzone do temperatury, która ich nie uszkodzi.

- Przed przystąpieniem do konserwacji należy wyłączyć urządzenie i wyjąć wtyczkę przewodu zasilającego z gniazda.

2. WSKAZÓWKI DOTYCZĄCE BEZPIECZEŃSTWA

2.1 Instalacja

- Usunąć wszystkie elementy opakowania.
- Nie instalować ani nie używać uszkodzonego urządzenia.
- Należy postępować zgodnie z instrukcją instalacji dołączoną do urządzenia.
- Zachować ostrożność podczas przenoszenia urządzenia, ponieważ jest ono ciężkie. Należy zawsze stosować rękawice ochronne i mieć na stopach pełne obuwie.
- Nie instalować ani nie używać urządzenia w miejscach, w których temperatura może być niższa niż 5°C lub wyższa niż 35°C.
- Podłoże, na którym będzie stało urządzenie, musi być płaskie, stabilne, odporne na działanie wysokiej temperatury i czyste.
- Zapewnić odpowiednią cyrkulację powietrza pomiędzy urządzeniem i podłogą.
- Podczas przenoszenia urządzenia należy zawsze je trzymać w położeniu pionowym.
- Tył urządzenia musi znajdować się przy ścianie.
- Po ustawieniu urządzenia w docelowym miejscu należy sprawdzić za pomocą poziomicy, czy stoi poziomo. W przeciwnym razie należy odpowiednio wyregulować jego nóżki.

2.2 Podłączenie do sieci elektrycznej



OSTRZEŻENIE!

Występuje zagrożenie pożarem i porażeniem prądem elektrycznym.

- Podłączyć wtyczkę do gniazda elektrycznego dopiero po zakończeniu instalacji. Należy zadbać o to, aby po zakończeniu instalacji

urządzenia wtyczka przewodu zasilającego była łatwo dostępna.

- Urządzenie musi być uziemione.
- Upewnić się, że parametry na tabliczce znamionowej odpowiadają parametrom znamionowym źródła zasilania.
- Należy używać wyłącznie prawidłowo zamontowanego gniazda elektrycznego z uziemieniem.
- Nie stosować rozgałęźników ani przedłużaczy.
- Odłączając urządzenie, nie należy ciągnąć za przewód zasilający. Należy zawsze ciągnąć za wtyczkę sieciową.
- Nie dotykać przewodu zasilającego ani wtyczki mokrymi rękami.
- Urządzenie spełnia wymogi dyrektyw EWG.

2.3 Obsługa



OSTRZEŻENIE!

Występuje zagrożenie odniesieniem obrażeń, porażeniem prądem, wzniesieniem pożaru lub uszkodzeniem urządzenia.

- Urządzenie jest przeznaczone wyłącznie do użytku domowego.
- Nie wolno suszyć uszkodzonych rzeczy (rozdartych, wystrzępionych itp.), w których znajduje się wypełnienie.
- W urządzeniu należy suszyć wyłącznie tkaniny nadające się do suszenia w suszarce. Należy przestrzegać zaleceń umieszczonych na metkach.
- Jeśli do prania użyto odplamiacza, przed rozpoczęciem suszenia należy wykonać dodatkowy cykl płukania.
- Nie pić wody ze zbiornika na skropliny/wodę destylowaną ani nie używać jej do przyrządzania potraw. Jej spożycie przez ludzi lub zwierzęta

może spowodować problemy zdrowotne.

- Nie siadać ani nie stawać na otwartych drzwiach urządzenia.
- W suszarce nie wolno suszyć rzeczy, z których kapie woda.

2.4 Wewnętrzne oświetlenie



OSTRZEŻENIE!

Zagrożenie odniesieniem obrażeń.

- Widoczne światło emitowane przez diodę elektroluminescencyjną (LED) — nie wpatrywać się bezpośrednio w źródło światła.
- Lampa diodowa jest przeznaczona do oświetlenia bębna. Lamy tej nie należy stosować do innych celów.
- Aby wymienić wewnętrzne oświetlenie, należy skontaktować się z autoryzowanym punktem serwisem.

2.5 Konserwacja i czyszczenie



OSTRZEŻENIE!

Występuje zagrożenie odniesieniem obrażeń i uszkodzeniem urządzenia.

- Urządzenia nie wolno czyścić wodą pod ciśnieniem ani parą wodną.
- Czyścić urządzenie za pomocą wilgotnej szmatki. Stosować wyłącznie obojętne środki czyszczące. Nie używać żadnych produktów ściernych, myjek do szorowania, rozpuszczalników ani metalowych przedmiotów.

- Podczas czyszczenia urządzenia należy zachować ostrożność, aby zapobiec uszkodzeniu układu chłodzenia.

2.6 Sprężarka



OSTRZEŻENIE!

Występuje zagrożenie uszkodzenia urządzenia.

- Sprężarka oraz jej układ w suszarce są napełnione specjalną substancją, która nie zawiera fluorochlorowęglodorów. Układ musi być szczelny. Uszkodzenie układu może spowodować jego rozszczelnienie.

2.7 Utylizacja



OSTRZEŻENIE!

Występuje zagrożenie odniesieniem obrażeń ciała lub uduszeniem.

- Odłączyć urządzenie od źródła zasilania i zamknąć dopływ wody.
- Odciąć przewód zasilający blisko urządzenia i oddać do utylizacji.
- Wymontować zatrzask drzwi, aby uniemożliwić zamknięcie się dziecka lub zwierzęcia w bębnie.
- Utylizację urządzenia należy przeprowadzić zgodnie miejscowymi przepisami w zakresie utylizacji zużytego sprzętu elektrycznego i elektronicznego (WEEE).

3. OPIS URZĄDZENIA

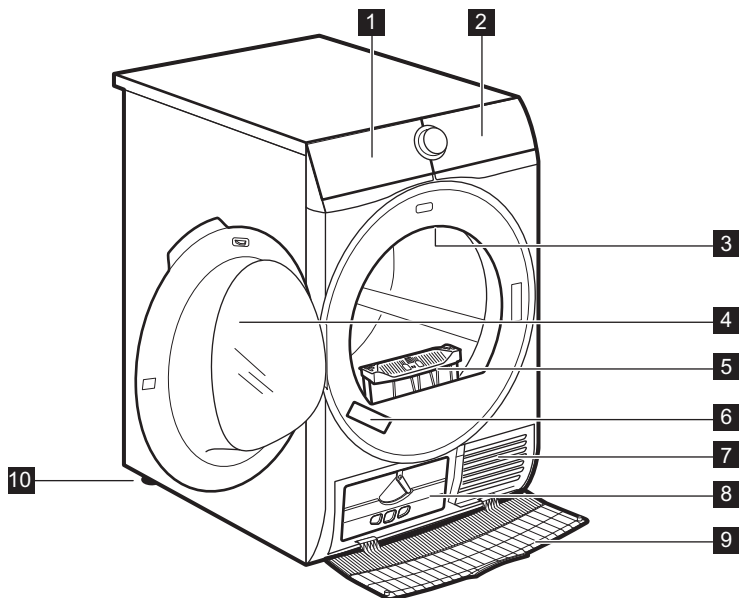

- | | |
|---------------------------------|---------------------------------|
| 1 Zbiornik na wodę | 7 Szczeliny wentylacyjne |
| 2 Panel sterowania | 8 Pokrywa skraplacza |
| 3 Wewnętrzne oświetlenie | 9 Osłona skraplacza |
| 4 Drzwi urządzenia | 10 Regulowane nóżki |
| 5 Filtr | |
| 6 Tabliczka znamionowa | |

i Kierunek otwierania drzwi można zmienić, aby ułatwić wkładanie prania lub instalację. (Patrz osobna ulotka).

4. PANEL STEROWANIA

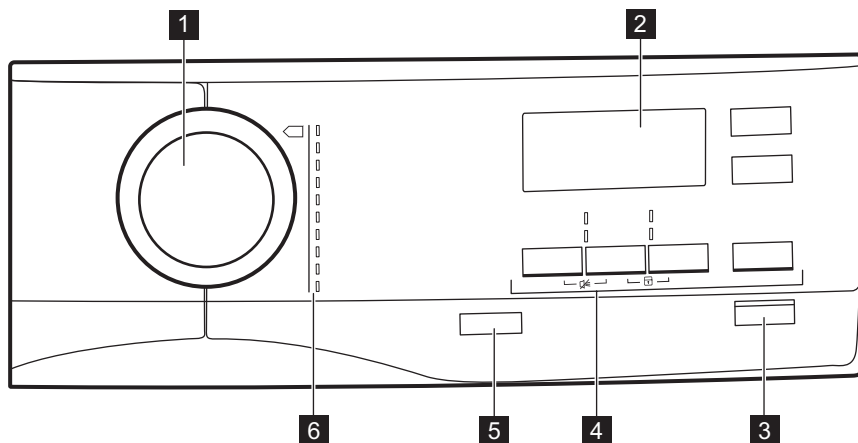

- | | |
|------------------------------------|---|
| 1 Pokrętko wyboru programów | 5 Przycisk Włącz/Wyłącz z funkcją <i>Auto Off</i> |
| 2 Wyświetlacz | 6 Programy |
| 3 Przycisk Start/Pauza | |
| 4 Opcje | |

4.1 Wyświetlacz















| Symbol na wyświetlaczu | Opis symbolu |
|------------------------|---|
| 80 kg MAX | maksymalny ciężar ładunku |
| | opcja opóźnionego startu włączona |
| 30' - 20h | wybór czasu opcji opóźniony start (30 min - 20 godz.) |
| 1 : 50 | wskazanie czasu trwania cyklu |
| | sygnalizacja dźwiękowa wyłączona |

| Symbol na wyświetlaczu | Opis symbolu |
|------------------------|--|
| | blokada uruchomienia włączona |
| | stopień wysuszenia prania: suche do prasowania, suche do szafy, suche do szafy +, ekstra suche |
| | wskaźnik: <i>opróżnić zbiornik wody</i> |
| | wskaźnik: <i>wyczyścić filtr</i> |
| | wskaźnik: <i>sprawdzić wymiennik ciepła</i> |
| | opcja suszenia na czas włączona |
| | wybór czasu trwania programu (10 min - 2 godz.) |
| | wskaźnik: <i>faza suszenia</i> |
| | wskaźnik: <i>faza ochrony przed zagnieceniami</i> |
| | wskaźnik: <i>faza chłodzenia</i> |



5. PROGRAM

| Program | Ładunek ¹⁾ | Właściwości / Oznaczenie na metce |
|-----------------------------|-----------------------|-------------------------------------|
| ²⁾ Bawełniane | 8 kg | Tkaniny bawełniane. / |
| Syntetyczne | 3,5 kg | Tkaniny syntetyczne i mieszane. / |
| Mieszane | 3 kg | Tkaniny bawełniane i syntetyczne. / |





| Program | Ładunek ¹⁾ | Właściwości / Oznaczenie na metce |
|--|-----------------------|--|
| Wełniane   | 1 kg | <p>Tkaniny wełniane. Do delikatnego suszenia tkanin wełnianych nadających się do prania ręcznego. Po zakończeniu programu niezwłocznie wyjąć rzeczy z urządzenia.</p> <div data-bbox="580 284 958 528" style="border: 1px solid black; padding: 5px; text-align: center;">   <p>WOOL HAND WASH SAFE</p> </div> <p>Firma Woolmark Company zatwierdziła cykl suszenia wełny dostępny w tym urządzeniu jako nadający się do suszenia odzieży wełnianej oznaczonej metką „prać ręcznie” pod warunkiem, że suszenie będzie wykonane zgodnie z zaleceniami producenta tego urządzenia. Należy stosować się do pozostałych wskazówek umieszczonych na metce odzieży. M1525 W Wielkiej Brytanii, Irlandii, Hong Kongu i Indiach znak towarowy Woolmark jest certyfikowanym znakiem towarowym.</p> |
| Jedwabne  | 1 kg | Delikatne suszenie jedwabiu przeznaczanego tylko do prania ręcznego. /  |
| Łatwe prasowanie | 1 kg (lub 5 koszul) | Tkaniny niemnące się, wymagające minimum prasowania. Efekty suszenia mogą być zróżnicowane zależnie od rodzaju tkaniny. Strzepnąć rzeczy przed włożeniem ich do urządzenia. Po zakończeniu programu niezwłocznie wyjąć rzeczy i rozwiesić je na wieszakach. /  |
| Pościel | 3 kg | Pościel (pojedyncze i podwójne prześcieradła, poszewki na poduszki, poszwa na kódrę). /  |
| Sportowe | 2 kg | Odzież sportowa, lekkie i cienkie tkaniny, mikrofibra, poliester /  |

| Program | Ładunek ¹⁾ | Właściwości / Oznaczenie na metce |
|---|-----------------------|---|
| Outdoor  | 2 kg | Odzież turystyczna, techniczna, sportowa, kurtki z materiałów wodoodpornych i oddychających, kurtki z odpinanym futerkiem lub wewnętrzną podpinką. Odpowiednie do suszenia w suszarce. /  |
| Koce | 3 kg | Pojedyncze lub podwójne kołdry i poduszki (z wypełnieniem z pierza, puchu lub włókien syntetycznych). /  |

1) Maksymalny ciężar odnosi się do suchego prania.

2) Program  Bawełniane w połączeniu z ustawieniem *suche do szafy*  Stopień wysuszenia to „Standardowy program do tkanin bawełnianych”. Program jest przeznaczony do suszenia zwykłych tkanin bawełnianych i jest najbardziej wydajny pod względem zużycia energii.



5.1 Programy i wybór opcji

| Programy ¹⁾ | Opcje | | | | |
|---|--------------------|-------|-----------------------------|-------------|------------------|
| | Stopień wysuszenia | Ciche | Ochrona przed zagnieceniami | Odświeżanie | Suszenie na czas |
|  Bawełniane | ■ | ■ | ■ | ■ | ■ |
| Syntetyczne | ■ | ■ | ■ | ■ | ■ |
| Mieszane | | | ■ | ■ | ■ |
| Woolniane   | | | | | ■ 2) |
| Jedwabne  | | | ■ | | |
| Łatwe prasowanie | | | ■ | | |
| Pościel | | | ■ | | |
| Sportowe | | | ■ | | |
| Outdoor  | | | | | |
| Koce | | | | | |

1) Wraz z programem suszenia można ustawić jedną lub więcej opcji.

2) Patrz rozdział OPCJE: Suszenie na czas w programie Woolniane



5.2 Dane eksploatacyjne



| Program | Obroty/wilgotność szczątkowa | Czas suszenia | Zużycie energii |
|--|------------------------------|---------------|-----------------|
| Bawełniane 8 kg | | | |
|  <i>suche do szafy</i> | 1400 obr./min / 50% | 130 min | 1,67 kWh |
| | 1000 obr./min / 60% | 154 min | 1,99 kWh |
|  <i>suche do prasowania</i> | 1400 obr./min / 50% | 97 min | 1,21 kWh |
| | 1000 obr./min / 60% | 118 min | 1,51 kWh |
| Syntetyczne 3,5 kg | | | |
|  <i>suche do szafy</i> | 1200 obr./min / 40% | 55 min | 0,60 kWh |
| | 800 obr./min / 50% | 67 min | 0,75 kWh |



6. OPCJE



6.1 Stopień wysuszenia

Opcja ta umożliwia uzyskanie żądanego poziomu wysuszenia prania. Dostępne ustawienia:

 =  - gotowe do prasowania – poziom **suche do prasowania**.

 =  - gotowe do przechowywania – poziom **suche do szafy** – domyślne ustawienie dla danego programu.

⁺ =  - gotowe do przechowywania – poziom **suche do szafy +**.

 =  - gotowe do przechowywania – poziom **ekstra suche**.

6.2 Ciche

Urządzenie pracuje ze zmniejszoną głośnością bez pogorszenia jakości suszenia. Urządzenie pracuje wolniej, a czas trwania cyklu jest wydłużony.

6.3 ECO

Ta opcja jest domyślnie włączona we wszystkich programach.

Zużycie energii jest minimalne.

6.4 Ochrona przed zagnieceniami

Wydłuża 30-minutową fazę chroniącą przed zagnieceniami pod koniec cyklu suszenia do 120 minut. Po zakończeniu fazy suszenia bęben obraca się co pewien czas, co zapobiega powstawaniu zagnieceń. Podczas trwania fazy chroniącej przed zagnieceniami można wyjąć pranie.

6.5 Odświeżanie

Do odświeżania ubrań po dłuższym przechowywaniu. Maksymalny ciężar ładunku nie może przekraczać 1 kg.

6.6 Suszenie na czas

Do tkanin bawełnianych, syntetycznych i mieszanych. Umożliwia samodzielne ustawienie czasu suszenia w zakresie od 10 minut do 2 godzin (skokowo co 10 minut). Po włączeniu tej opcji znika wskazanie maksymalnej wielkości ładunku.

6.7 Suszenie na czas w programie Wełniane

Opcja dostępna w programie Wełniane, umożliwiająca dostosowanie poziomu wysuszenia, aby pranie było bardziej lub mniej wysuszone.

6.8 Opóźniony start



Umożliwia opóźnienie rozpoczęcia programu suszenia w zakresie od 30 minut do 20 godzin.

1. Ustawić program suszenia i opcje.
2. Nacisnąć kilkakrotnie przycisk Opóźniony start.

Czas opóźnienia jest pokazywany na wyświetlaczu (np. 12h, jeśli program ma rozpocząć się za 12 godzin).

3. Aby włączyć opcję Opóźniony start, należy dotknąć przycisku Start/Pauza.

Na wyświetlaczu rozpocznie się odliczanie czasu do rozpoczęcia programu.

6.9 Sygnał dźwiękowy



Sygnał dźwiękowy sygnalizuje:

- zakończenie cyklu
 - rozpoczęcie i zakończenie fazy ochrony przed zagnieceniami
- Opcja sygnału dźwiękowego jest domyślnie stale włączona. Można jej użyć w celu włączenia lub wyłączenia sygnału dźwiękowego.

7. PRZED PIERWSZYM UŻYCIEM



Przy pierwszym uruchomieniu suszarki automatycznie usuwane jest tylne zabezpieczenie bębna. Może to powodować hałas.

Przed pierwszym uruchomieniem urządzenia:

- Wyczyścić bęben suszarki za pomocą wilgotnej szmatki.
- Uruchomić krótki program (np. 30-minutowy) z wilgotnym praniem.



Na początku cyklu suszenia (3-5 min) urządzenie może pracować nieco głośniej. Jest to związane z uruchamianiem sprężarki. Jest to normalne zjawisko w urządzeniach wyposażonych w sprężarkę, jak chłodziarki czy zamrażarki.

8. CODZIENNA EKSPLOATACJA





8.1 Przygotowanie prania

- Zasunąć zamki błyskawiczne.
- Zapiąć poszwy.
- Nie pozostawiać luźnych troczków i tasemek (np. troczków fartuchów). Zawiązać je przed uruchomieniem programu.
- Wyjąć całą zawartość z kieszeni.
- Jeśli przeznaczone do suszenia rzeczy mają bawełnianą podszewkę, należy wyrzucić je na lewą stronę. Bawełniana warstwa powinna zawsze znajdować się po zewnętrznej stronie.
- Zaleca się wybór programu odpowiedniego do rodzaju tkanin przeznaczonych do suszenia.
- Nie wkładać razem rzeczy o jasnych i ciemnych kolorach.
- Używać odpowiednich programów do bawełny i dzianin, aby zapobiec ich skurczeniu.
- Upewnić się, że ciężar ładunku nie przekracza maksymalnej wartości podanej w rozdziale „Programy” lub widocznej na wyświetlaczu.
- Suszyć wyłącznie rzeczy, które nadają się do suszenia. Odpowiednie

informacje znajdują się na metkach ubrań.

- Nie suszyć jednocześnie małych rzeczy z dużymi. Duże rzeczy mogą

owinąć się wokół małych, co uniemożliwi ich prawidłowe wysuszenie.

| Symbol na metce | Opis |
|---|---|
|  | Można suszyć w suszarce. |
|  | Można suszyć w suszarce w wyższej temperaturze. |
|  | Można suszyć w suszarce tylko w niskiej temperaturze. |
|  | Nie można suszyć w suszarce. |

8.2 Wkładanie prania



UWAGA!

Należy uważać, aby nie przytrzasnąć prania między drzwiami urządzenia a gumową uszczelką.

1. Otworzyć drzwi urządzenia.
2. Włożyć pranie (rzeczy należy wkładać pojedynczo).
3. Zamknąć drzwi urządzenia.

8.3 Włączanie urządzenia

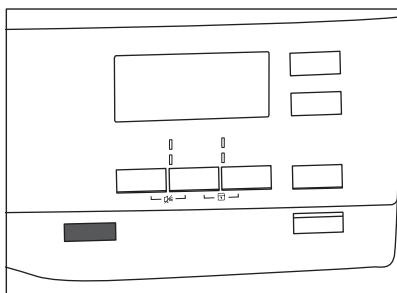

Aby włączyć urządzenie:

Nacisnąć przycisk Włącz/Wyłącz. Po włączeniu urządzenia, na wyświetlaczu pojawią się odpowiednie wskaźniki.

8.4 Funkcja Auto Off

Aby zmniejszyć zużycie energii, funkcja Auto Off powoduje automatyczne wyłączenie urządzenia:

- jeśli w ciągu 5 minut nie zostanie dotknięty przycisk dotykowy Start/Pauza;
- po 5 minutach od zakończenia programu.

Nacisnąć przycisk Włącz/Wyłącz, aby włączyć urządzenie.

Po włączeniu urządzenia na wyświetlaczu pojawiają się odpowiednie wskaźniki.

8.5 Ustawianie programu

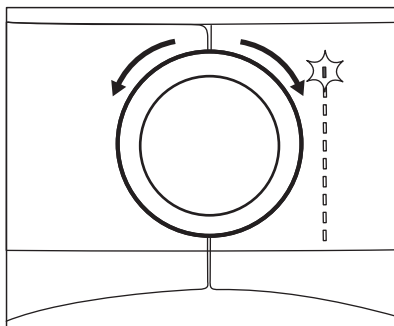

Ustawić program za pomocą pokrętła wyboru programów. Na wyświetlaczu zostanie wyświetlony przewidywany czas trwania programu.



Wyświetlany czas suszenia odnosi się do 5 kg ładunku w programie do suszenia tkanin bawełnianych. W przypadku innych programów czas suszenia odnosi się do zalecanych wielkości ładunków. Czas suszenia w programie do suszenia tkanin bawełnianych przy ładunku większym niż 5 kg jest dłuższy.

8.6 Opcje

Wraz z programem suszenia można ustawić jedną lub więcej opcji specjalnych.

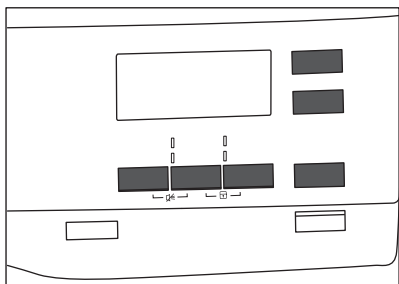

Aby włączyć lub wyłączyć opcję, należy dotknąć odpowiedniego przycisku lub kombinacji dwóch przycisków. W chwili włączenia opcji zapala się kontrolka nad przyciskiem lub pojawia się odpowiedni symbol na wyświetlaczu.

8.7 Opcja blokady uruchomienia

Opcja blokady uruchomienia uniemożliwia dzieciom zabawę urządzeniem. Powoduje ona zablokowanie działania wszystkich przycisków dotykowych i pokręćła wyboru programów (nie blokuje działania przycisku **Włącz/Wyłącz**).

Opcję blokady uruchomienia można włączyć:

- przed naciśnięciem przycisku **Start/Pauza** – nie będzie można uruchomić urządzenia;

- po naciśnięciu przycisku **Start/Pauza** – nie będzie można wybrać programu ani opcji.

Włączanie opcji blokady uruchomienia:

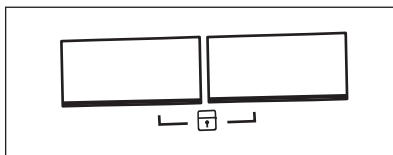

1. Włączyć suszarkę.
2. Wybrać jeden z dostępnych programów.
3. Dotknąć jednocześnie i przytrzymać oba przyciski.

Na wyświetlaczu pojawi się symbol .

4. Aby wyłączyć blokadę uruchomienia, należy ponownie dotknąć i przytrzymać przyciski, aż symbol zniknie.

8.8 Uruchamianie programu

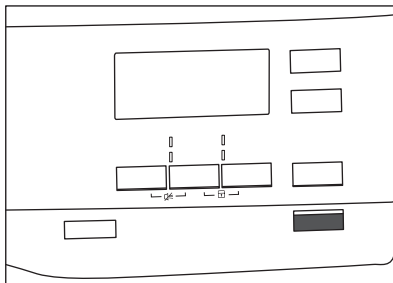

Aby uruchomić program, należy:

Dotknąć przycisku **Start/Pauza**. Nastąpi uruchomienie urządzenia, a kontrolka nad przyciskiem przestanie migać i zacznie świecić w sposób ciągły.

8.9 Zmiana programu

Aby zmienić program, należy:

1. Nacisnąć przycisk **Włącz/Wyłącz**, aby wyłączyć urządzenie.
2. Nacisnąć ponownie przycisk **Włącz/Wyłącz**, aby włączyć urządzenie.
3. Ustawić nowy program.

8.10 Zakończenie programu

- i** Po każdym cyklu suszenia należy oczyścić filtr i opróżnić zbiornik na skropliny. (Patrz rozdział **KONSERWACJA I CZYSZCZENIE**).

Po zakończeniu cyklu suszenia na wyświetlaczu pojawi się symbol . Jeśli włączona jest opcja Sygnał dźwiękowy, przez minutę będzie emitowany przerywany sygnał dźwiękowy.

- i** Jeśli urządzenie nie zostanie wyłączone, rozpocznie się faza ochrony przed zagnieceniami (nie dotyczy wszystkich programów). Migający symbol  sygnalizuje trwanie fazy ochrony przed zagnieceniami. Podczas trwania tej fazy można wyjąć pranie.

9. WSKAZÓWKI I PORADY

9.1 Wskazówki dotyczące ekologii

- Dobrze odwirowywać pranie przed suszeniem.
- Nie przekraczać wielkości ładunków określonych w rozdziale „Programy”.
- Czyścić filtr po każdym cyklu suszenia.
- Do prania, które będzie suszone w suszarce, nie należy dodawać płynu zmiękczającego do tkanin. W suszarce pranie staje się miękkie w naturalny sposób.
- Stosować wodę destylowaną – taką samą jak do prasowania parowego. W razie potrzeby uprzednio oczyścić wodę destylowaną (np. poprzez przepuszczenie jej przez filtr do kawy), aby usunąć zanieczyszczenia.
- Nie zatykać szczelin wentylacyjnych na spodzie urządzenia.
- Upewnić się, że w miejscu instalacji urządzenia jest zapewniony dobry przepływ powietrza.

Wymowianie prania:

1. Nacisnąć przycisk **Włącz/Wyłącz** i przytrzymać przez 2 sekundy, aby wyłączyć urządzenie.
2. Otworzyć drzwi urządzenia.
3. Wyjąć pranie.
4. Zamknąć drzwi urządzenia.

9.2 Dostosowanie domyślnego poziomu wysuszenia

Aby zmienić domyślny poziom wysuszenia, należy:

1. Włączyć urządzenie.
2. Wybrać jeden z dostępnych programów.
3. Dotknąć jednocześnie i przytrzymać przyciski **Stopień wysuszenia** i **Ochrona przed zagnieceniami**.

Na wyświetlaczu pojawi się jeden z symboli:

 – maksymalny poziom wysuszenia

 – zwiększony poziom wysuszenia

 – standardowy poziom wysuszenia

4. Dotknąć kilkakrotnie przycisku **Start/Pauza**, aż pojawi się symbol żądanego poziomu wysuszenia.

| Poziom wysuszenia | Symbol na wyświetlaczu | |
|-------------------------------|------------------------|--|
| Maksymalny poziom wysuszenia | + [] [O_] | |
| Zwiększony poziom wysuszenia | + [] [O=] | |
| Standardowy poziom wysuszenia | [] [OΞ] | |

5. Aby zapisać ustawienie w pamięci, należy dotknąć jednocześnie i przytrzymać przez około 2 sekundy przyciski **Stopień wysuszenia** i **Ochrona przed zagnieceniami**.

9.3 Wyłączanie wskaźnika wskaźnika zbiornika

Wskaźnik zbiornika na skropliny jest domyślnie włączony. Wskaźnik włącza

się po zakończeniu cyklu suszenia lub gdy zbiornik na skropliny jest pełny. Jeśli zainstalowano zestaw do opróżniania, zbiornik na skropliny opróżnia się automatycznie, a wskaźnik można wyłączyć.

Aby wyłączyć wskaźnik:

1. Włączyć urządzenie.
2. Wybrać jeden z dostępnych programów.
3. Dotknąć jednocześnie i przytrzymać przyciski **Ochrona przed zagnieceniami** i **Suszenie na czas**.
Możliwa jest jedna z dwóch konfiguracji:

- wskaźnik zbiornik: [☞] jest włączony, jeśli widoczny jest symbol [_ _ |] – wskaźnik zbiornika na skropliny jest na stałe **włączony**
- wskaźnik zbiornik: [☞] jest wyłączony, jeśli widoczny jest symbol [_ _ □] – wskaźnik zbiornika na skropliny jest na stałe **wyłączony**

10. KONSERWACJA I CZYSZCZENIE

10.1 Czyszczenie filtra

Po zakończeniu każdego cyklu na wyświetlaczu pojawia się symbol [⊕] filtr i konieczne jest wyczyszczenie filtra.

- i** Podczas cyklu suszenia na filtrze gromadzą się fragmenty włókien.

1. Otworzyć drzwi. Wyciągnąć filtr.

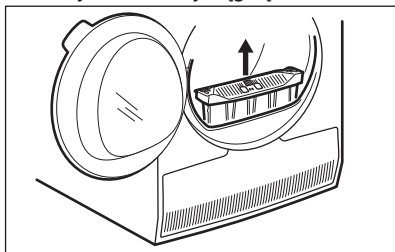

2. Docisnąć zaczep, aby otworzyć filtr.

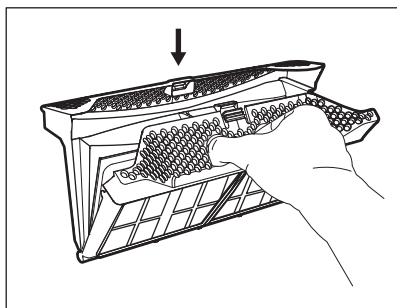

3. Oczyszczyć obie części filtra wilgotną dłońią.

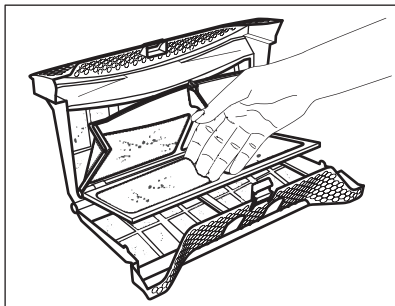

4. W razie potrzeby oczyścić filtr odkurzaczem. Zamknąć filtr.
5. W razie potrzeby usunąć fragmenty włókien z kieszeni i uszczelki filtra. Można użyć w tym celu odkurzacza. Umieścić filtr z powrotem w kieszeni filtra.

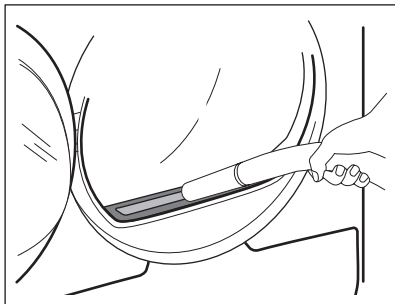

10.2 Opróżnianie zbiornika na wodę

Zbiornik na skropliny należy opróżniać po każdym cyklu suszenia.

Jeśli zbiornik na skropliny jest pełny, następuje automatyczne zatrzymanie programu. Na wyświetlaczu pojawia się symbol  *zbiornik* i konieczne jest opróżnienie zbiornika na skropliny.

Aby opróżnić zbiornik na skropliny:

1. Wyciągnąć zbiornik na skropliny, trzymając go poziomo.

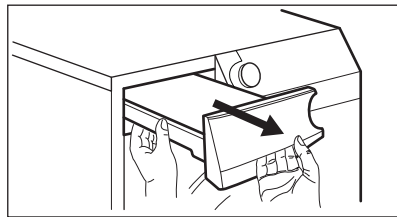

2. Wyciągnąć plastikową złączkę i wylać zawartość zbiornika do miski lub innego naczynia.

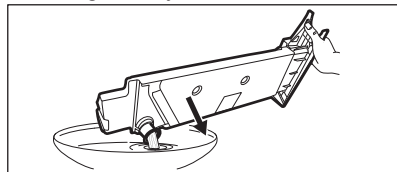

3. Wcisnąć z powrotem plastikową złączkę i umieścić zbiornik na skropliny na swoim miejscu.
4. Aby wznowić działanie programu, należy nacisnąć przycisk Start/Pauza.

10.3 Czystczenie skraplacza

Jeśli na wyświetlaczu miga symbol  *kondenser*, należy sprawdzić skraplacz i jego komorę. Jeśli są zanieczyszczone, należy je oczyścić. Sprawdzać stan skraplacza co najmniej raz na 6 miesięcy.



OSTRZEŻENIE!

Nie dotykać metalowej powierzchni gołymi rękami. Zagrożenie odniesienia obrażeń. Założyć rękawice ochronne. Czyścić ostrożnie metalową powierzchnię, aby jej nie uszkodzić.

W tym celu należy:

1. Otworzyć drzwi. Wyciągnąć filtr.

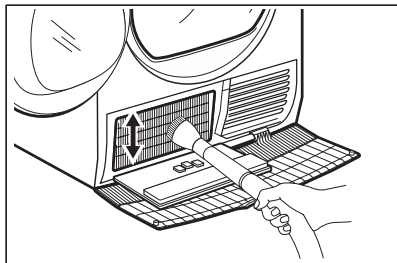
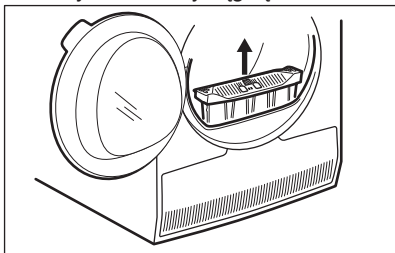

2. Otworzyć pokrywę skraplacza.

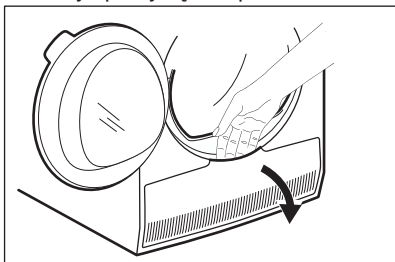

6. Zamknąć pokrywę skraplacza.
7. Obrócić dźwignię, aż zaskoczy na swoje miejsce.
8. Ponownie założyć filtr.

10.4 Czyszczenie bębna



OSTRZEŻENIE!

Przed przystąpieniem do czyszczenia urządzenia należy je odłączyć od zasilania.

3. Obrócić dźwignię w celu otwarcia pokrywy skraplacza.

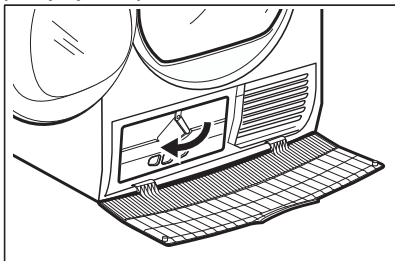

Do czyszczenia wewnętrznej powierzchni i chwytaków bębna należy stosować obojętny detergent na bazie mydła. Osuszyć wyczyszczone powierzchnie miękką szmatką.



UWAGA!

Do czyszczenia bębna nie wolno używać materiałów ściernych ani myjek stalowych.

4. Opuścić pokrywę skraplacza.

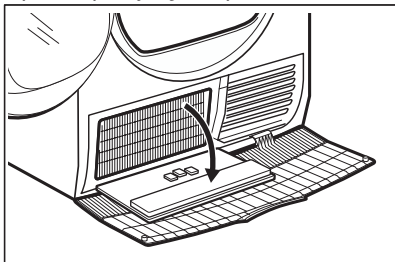

10.5 Czyszczenie panelu sterowania i obudowy

Do czyszczenia panelu sterowania i obudowy należy stosować obojętny detergent na bazie mydła.

Czyścić wilgotną szmatką. Osuszyć wyczyszczone powierzchnie miękką szmatką.



UWAGA!

Do czyszczenia urządzenia nie stosować środków do czyszczenia mebli lub środków czyszczących, które mogłyby spowodować korozję.

5. W razie potrzeby usunąć włókna ze skraplacza i jego komory. W tym celu można użyć wilgotnej szmatki lub odkurzacza ze szczotką.

10.6 Czyszczenie szczelin wentylacyjnych

Usunąć ze szczelin wentylacyjnych nagromadzone fragmenty włókien za pomocą odkurzacza.

11. ROZWIĄZYWANIE PROBLEMÓW

| Problem 1) | Prawdopodobna przyczyna | Środek zaradczy |
|------------------------------------|---|---|
| Suszarka nie działa. | Suszarka nie jest podłączona do źródła zasilania. | Podłączyć urządzenie do gniazda elektrycznego. Sprawdzić bezpiecznik w skrzynce z bezpiecznikami (instalacja domowa). |
| | Drzwi urządzenia są otwarte. | Zamknąć drzwi. |
| | Nie naciśnięto przycisku Włącz/Wyłącz. | Nacisnąć przycisk Włącz/Wyłącz. |
| | Nie dotknięto przycisku Start/Pauza. | Dotknąć przycisku Start/Pauza. |
| | Urządzenie jest w trybie czuwania. | Nacisnąć przycisk Włącz/Wyłącz. |
| Niezadowolający efekt suszenia. | Wybrano niewłaściwy program. | Wybrać odpowiedni program. ²⁾ |
| | Filtr jest niedrożny. | Oczyścić filtr. ³⁾ |
| | Opcja Stopień wysuszenia była ustawiona na  suche do prasowania. ⁴⁾ | Zmienić ustawienie opcji Stopień wysuszenia na wyższy poziom. |
| | Włożono zbyt dużo prania. | Nie należy przekraczać maksymalnej wielkości ładunku. |
| | Szczeliny wentylacyjne są zatkane. | Oczyścić szczeliny wentylacyjne na spodzie urządzenia. |
| | Zabrudzony czujnik wilgotności w bębnie. | Oczyścić przednią powierzchnię bębna. |
| | Nie ustawiono żądanego poziomu wysuszenia. | Dostosować poziom wysuszenia. ⁵⁾ |
| | Skraplacz jest niedrożny. | Oczyścić skraplacz. ³⁾ |
| Drzwi urządzenia nie zamykają się. | Nie zablokowano filtra we właściwym położeniu. | Umieścić filtr we właściwym położeniu. |
| | Pranie jest przytrzaśnięte między drzwiami a uszczelką. | Wyjąć przytrzaśnięte rzeczy i zamknąć drzwi. |

| Problem 1) | Prawdopodobna przyczyna | Środek zaradczy |
|---|---|---|
| Nie można zmienić programu lub opcji. | Po uruchomieniu cyklu nie jest możliwa zmiana programu ani opcji. | Wyłączyć, a następnie włączyć suszarkę. Zmienić program lub opcję odpowiednio do wymagań. |
| Nie można wybrać opcji. Rozlega się sygnał dźwiękowy. | Opcja, którą próbowano wybrać, nie działa z wybranym programem. | Wyłączyć, a następnie włączyć suszarkę. Zmienić program lub opcję odpowiednio do wymagań. |
| Nie działa oświetlenie bębna | Uszkodzone oświetlenie bębna. | Skontaktować się z serwisem w celu wymiany oświetlenia bębna. |
| Nieoczekiwany czas trwania cyklu na wyświetlaczu. | Czas trwania cyklu suszenia jest obliczany na podstawie wielkości ładunku i stopnia jego wilgotności. | Jest to automatyczny proces — urządzenie działa prawidłowo. |
| Program nie działa. | Zbiornik na skropliny jest pełny. | Opróżnić zbiornik na skropliny, nacisnąć przycisk Start/Pauza. ³⁾ |
| Cykl suszenia jest za krótki. | Zbyt mała ilość prania. | Wybrać program sterowany czasowo. Wartość czasu musi być odpowiednio dostosowana do wielkości ładunku. Aby wysuszyć jedną rzecz lub niewielką ilość prania, zaleca się ustawienie krótkiego czasu suszenia. |
| | Pranie jest zbyt suche. | Wybrać program sterowany czasowo lub wyższy poziom wysuszenia (np. ☀️ <i>ekstra suche</i>). |

| Problem 1) | Prawdopodobna przyczyna | Środek zaradczy |
|--------------------------------|--|--|
| Cykl suszenia jest za długi 6) | Filtr jest niedrożny. | Oczyścić filtr. |
| | Zbyt dużo prania. | Nie należy przekraczać maksymalnej wielkości ładunku. |
| | Pranie nie zostało wystarczająco odwirowane. | Dobrze odwirować pranie. |
| | Zbyt wysoka lub zbyt niska temperatura w pomieszczeniu – nie jest to usterka urządzenia. | Temperatura w pomieszczeniu powinna być wyższa niż +5°C i niższa niż +35°C. Aby uzyskać najlepszy efekt suszenia, temperatura powinna wynosić od 19°C do 24°C. |

1) Jeśli wyświetlany jest komunikat o błędzie (np. **E51**): Wyłączyć, a następnie włączyć suszarkę. Wybrać nowy program. Nacisnąć przycisk Start/Pauza. Jeśli urządzenie nie działa, należy skontaktować się z punktem serwisowym i podać kod błędu.

2) Należy zapoznać się z opisem programów — patrz rozdział PROGRAMY

3) Patrz rozdział KONSERWACJA I CZYSZCZENIE.

4) Tylko suszarki wyposażone w opcję Stopień wysuszenia.

5) Patrz rozdział WSKAZÓWKI I PORADY

6) Uwaga: po upływie maksymalnie 5 godzin cykl suszenia kończy się automatycznie.

12. DANE TECHNICZNE

| | |
|--|---|
| Wysokość x szerokość x głębokość | 850 x 600 x 630 mm (maksymalnie 640 mm) |
| Maks. głębokość przy otworzonych drzwiach urządzenia | 1100 mm |
| Maks. szerokość przy otworzonych drzwiach urządzenia | 950 mm |
| Wysokość | 850 mm (+ 15 mm – regulacja nóżek) |
| Pojemność bębna | 118 l |
| Maksymalna ładowność | 8 kg |
| Napięcie | 230 V |
| Częstotliwość | 50 Hz |
| Łączna moc | 900 W |
| Klasa efektywności energetycznej | A++ |
| Zużycie energii ¹⁾ | 1,99 kWh |
| Roczne zużycie energii ²⁾ | 235 kWh |

| | |
|--|-------------------------|
| Zużycie energii w trybie włączenia | 0,13 W |
| Zużycie energii w trybie wyłączenia | 0,13 W |
| Rodzaj użytkowania | W gospodarstwie domowym |
| Dopuszczalna temperatura otoczenia | od +5°C do +35°C |
| Klasa zabezpieczenia przed wnikaniem cząstek stałych i wilgoci zapewniona przez osłonę zabezpieczającą z wyjątkiem sytuacji, gdy sprzęt niskonapięciowy nie ma zabezpieczenia przed wilgocią | IPX4 |
| Produkt zawiera hermetycznie zamknięte fluoropochodne gazy cieplarniane | |
| Oznaczenie gazu | R134a |
| Ciężar | 0,300 kg |
| Potencjał tworzenia efektu cieplarnianego (GWP) | 1430 |

1) Zgodne z normą EN 61121. 8 kg tkanin bawełnianych odwirowanych z prędkością 1000 obr./min.

2) Roczne zużycie energii w kWh przy założeniu 160 cykli suszenia ze standardowym programem do tkanin bawełnianych, z pełnym lub częściowym załadunkiem i przy stosowaniu trybów energooszczędnych. Rzeczywiste zużycie energii na cykl zależy od sposobu użycia urządzenia (DYREKTYWA UE 392/2012).

13. AKCESORIA

13.1 Zestaw łączący

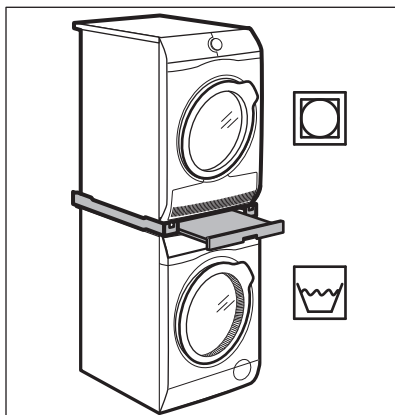

Nazwa akcesoriów: SKP11, STA9

W ofercie u autoryzowanego sprzedawcy.

Zestaw łączący wolno stosować wyłącznie do pralek i suszarek

wymienionych w ulotce. Patrz dołączona ulotka.

Należy uważnie przeczytać instrukcję dołączoną do produktu.

13.2 Zestaw do odprowadzania skroplin

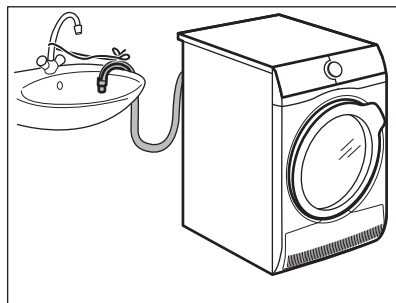

Nazwa akcesoriów: DK11.

Dostępny u autoryzowanego sprzedawcy (może być dołączony do niektórych typów suszarek).

Służy do odprowadzania skroplin do umywalki, syfonu, kanału ściekowego itp. Po jego zainstalowaniu zbiornik na skropliny jest opróżniany automatycznie. Zbiornik na skropliny musi pozostać w urządzeniu.

Koniec zamontowanego węża powinien znajdować się wysokości od 50 cm do 100 cm od poziomu podłogi. Wąż nie może być zapętlony. W razie potrzeby wąż można skrócić.

Należy uważnie przeczytać instrukcję dołączoną do produktu.

13.3 Cokół z szufladą

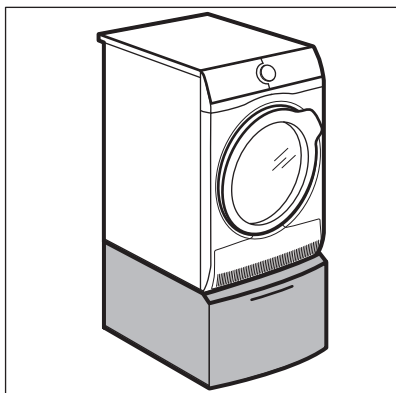

Nazwa akcesoriów: PDSTP10, E6WHPED2.

W ofercie u autoryzowanego sprzedawcy.

Umożliwia ustawienie urządzenia na wyższej wysokości, aby ułatwić wkładanie i wyjmowanie prania.

Szuflada może służyć do przechowywania rzeczy np.: ręczniki, środki czyszczące itp.

Należy uważnie przeczytać instrukcję dołączoną do produktu.

14. OCHRONA ŚRODOWISKA

Materiały oznaczone symbolem  należy poddać utylizacji. Opakowanie urządzenia włożyć do odpowiedniego pojemnika w celu przeprowadzenia recyklingu. Należy zadbać o ponowne przetwarzanie odpadów urządzeń elektrycznych i elektronicznych, aby chronić środowisko naturalne oraz

ludzkie zdrowie. Nie wolno wyrzucać urządzeń oznaczonych symbolem  razem z odpadami domowymi. Należy zwrócić produkt do miejscowego punktu ponownego przetwarzania lub skontaktować się z odpowiednimi władzami miejskimi.

www.aeg.com/shop



136943471-A-502016



AEG