



Color LaserJet Pro MFP M178-M181

Podręcznik użytkownika



M178-M181



www.hp.com/support/ljM178MFP



Color LaserJet Pro MFP M178-M181

Podręcznik użytkownika

Prawa autorskie i licencja

© Copyright 2019 HP Development Company, L.P.

Powielanie, adaptacja lub tłumaczenie bez wcześniejszej pisemnej zgody jest zabronione, z wyjątkiem przypadków dozwolonych przez prawo autorskie.

Przedstawione tu informacje mogą ulec zmianie bez wcześniejszego powiadomienia.

Jedynymi gwarancjami na produkty i usługi firmy HP są gwarancje wyrażone w formie oświadczeń dołączonych do tych produktów i usług. Żaden zapis w niniejszym dokumencie nie może być interpretowany jako gwarancja dodatkowa. Firma HP nie ponosi żadnej odpowiedzialności za jakiegokolwiek braki techniczne lub błędy redakcyjne w niniejszym dokumencie.

Edition 4, 9/2019

Znaki handlowe

Adobe®, Adobe Photoshop®, Acrobat® i PostScript® są znakami towarowymi firmy Adobe Systems Incorporated.

Apple i logo Apple są znakami towarowymi firmy Apple Inc. zastrzeżonymi w Stanach Zjednoczonych i innych krajach.

OS X jest znakiem towarowym firmy Apple Inc. zarejestrowanym w Stanach Zjednoczonych i innych krajach/regionach.

AirPrint jest znakiem towarowym firmy Apple Inc. zarejestrowanym w Stanach Zjednoczonych i innych krajach/regionach.

iPad jest znakiem towarowym firmy Apple Inc. zarejestrowanym w Stanach Zjednoczonych i innych krajach/regionach.

iPod jest znakiem towarowym firmy Apple Inc. zarejestrowanym w Stanach Zjednoczonych i innych krajach/regionach.

iPhone jest znakiem towarowym firmy Apple Inc. zarejestrowanym w Stanach Zjednoczonych i innych krajach/regionach.

Microsoft®, Windows®, Windows® XP i Windows Vista® są znakami towarowymi firmy Microsoft Corporation zastrzeżonymi w Stanach Zjednoczonych.

UNIX® jest zastrzeżonym znakiem towarowym organizacji The Open Group.

Spis treści

1 Przegląd drukarki	1
Widoki drukarki	2
Widok drukarki z przodu	2
Widok drukarki z tyłu	3
Widok panelu sterowania LED	4
Widok 2-wierszowego panelu sterowania LCD	6
Dane techniczne drukarki	8
Dane techniczne	8
Obsługiwane systemy operacyjne	8
Rozwiązania do druku mobilnego	10
Wymiary drukarki	11
Zużycie energii, parametry elektryczne i poziom głośności	12
Zakres środowiska pracy	12
Konfiguracja drukarki i instalacja oprogramowania	13
2 Podajniki papieru	15
Wprowadzenie	16
Ładowanie podajnika 1	16
Wprowadzenie	16
Orientacja papieru w podajniku 1	19
Ładowanie i drukowanie na kopertach	21
Wprowadzenie	21
Drukowanie na kopertach	21
Orientacja kopert	21
Ładowanie kopert i drukowanie na nich	22
Wprowadzenie	22
Podawanie ręczne etykiet	22
Orientacja etykiety	22
3 Materiały eksploatacyjne, akcesoria i podzespoły	23
Zamawianie materiałów eksploatacyjnych, akcesoriów i części zamiennych"	24

Zamawianie	24
Materiały eksploatacyjne i akcesoria	24
Części do samodzielnej naprawy przez klienta	24
Wymiana kaset z tonerem	26
Wprowadzenie	26
Wymagowanie i wymiana kaset tonera	28
4 Drukowanie	31
Zadania drukowania w systemie Windows	32
Sposób skanowania (Windows)	32
Ręczne drukowanie po obu stronach (Windows)	32
Drukowanie wielu stron na jednym arkuszu (Windows)	33
Wybór rodzaju papieru (Windows)	33
Zadania drukowania (Mac OS X)	35
Sposób drukowania (OS X)	35
Ręczne drukowanie na obu stronach (OS X)	35
Drukowanie wielu stron na jednym arkuszu (OS X)	35
Wybór rodzaju papieru (OS X)	36
Drukowanie dla urządzeń przenośnych	37
Wprowadzenie	37
Wi-Fi Direct (tylko modele z obsługą sieci bezprzewodowej)	37
Włączanie i wyłączanie funkcji Wi-Fi Direct	38
Zmiana nazwy Wi-Fi Direct drukarki	40
HP ePrint za pośrednictwem poczty e-mail	40
Oprogramowanie HP ePrint	41
AirPrint	41
Wbudowane rozwiązanie druku w systemie Android	43
5 Kopiuj	45
Kopiowanie	46
Kopiowanie po obu stronach (dwustronne)	48
Ręczne kopiowanie po obu stronach	48
6 Skanuj	49
Skanowanie za pomocą oprogramowania HP Scan (system Windows)	50
Skanowanie za pomocą oprogramowania HP Easy Scan (OS X)	51
7 Faksowanie	53
Konfiguracja wysyłania i odbierania faksów	54
Przed rozpoczęciem	54

Krok 1: Określenie typu połączenia telefonicznego	54
Krok 2: Skonfigurowanie faksu	55
Dedykowana linia telefoniczna	55
Wspólna linia głosowa/faksowa	56
Wspólna linia głosowa/faksowa z automatem zgłoszeniowym	57
Krok 3: Skonfigurowanie ustawienia godziny, daty i nagłówka faksu	59
Kreator konfiguracji faksu HP	59
Panel sterowania drukarki	60
Wbudowany serwer internetowy (EWS) HP i Przybornik urządzeń HP (Windows)	60
Krok 4: Uruchom test faksu	61
Wysyłanie faksu	62
Faksowanie za pomocą skanera płaskiego	62
Wysyłanie faksów z podajnika dokumentów (tylko modele z podajnikiem dokumentów)	63
Korzystanie z kodów szybkiego wybierania i kodów wybierania grupowego	63
Wysyłanie faksu za pomocą oprogramowania	64
Wysyłanie faksu z aplikacji innych firm, takich jak program Microsoft Word	64
8 Zarządzanie drukarką	67
Zmiana typu połączenia drukarki (Windows)	68
Zaawansowana konfiguracja przy użyciu wbudowanego serwera internetowego HP (EWS) oraz Przybornika urządzeń HP (Windows)	69
Konfigurowanie ustawień sieci IP	72
Wprowadzenie	72
Oświadczenie dotyczące udostępniania drukarki	72
Wyświetlanie lub zmiana ustawień sieciowych	72
Zmiana nazwy drukarki w sieci	73
Ręczna konfiguracja parametrów TCP/IP IPv4 z panelu sterowania urządzenia	74
Funkcje zabezpieczające drukarkę	76
Wprowadzenie	76
Przypisywanie lub zmiana hasła do urządzenia za pomocą wbudowanego serwera internetowego HP	76
Ustawienia oszczędzania energii	78
Wprowadzenie	78
Drukowanie przy użyciu ustawienia EconoMode	78
Skonfiguruj ustawienie Uśpienie/automatyczne wyłączenie po nieaktywności	78
Ustaw opóźnienie wyłączenia po nieaktywności i skonfiguruj urządzenie tak, aby zużywało 1 W lub mniej mocy	79
Ustawienie opóźnienia wyłączenia	81
HP Web Jetadmin	83
Aktualizacja oprogramowania sprzętowego	84

Metoda 1: Aktualizacja oprogramowania sprzętowego za pomocą Panelu sterowania (tylko w przypadku ekranów na 2 wiersze)	84
Metoda 2: Aktualizacja oprogramowania sprzętowego przy użyciu Narzędzia aktualizacji oprogramowania sprzętowego	84

9 Rozwiązywanie problemów	87
Obługa klienta	88
Interpretacja sygnałów świetlnych na panelu sterowania (tylko panele sterowania LED)	89
Przywracanie domyślnych ustawień fabrycznych	92
Na panelu sterowania drukarki lub serwerze EWS wyświetlany jest komunikat „Niski poziom tuszu w kasecie” lub „Bardzo niski poziom tuszu w kasecie”	93
Zmiana ustawień „Niski poziom tuszu w kasecie”	93
Drukarki z funkcją faksu	95
Zamawianie materiałów eksploatacyjnych	95
Drukarka nie pobiera papieru lub podaje go nieprawidłowo.	96
Wprowadzenie	96
Urządzenie nie pobiera papieru	96
Urządzenie pobiera kilka arkuszy papieru	96
Podajnik dokumentów zacina się, marszczy papier lub pobiera na raz więcej arkuszy papieru	96
Usuwanie zacięć papieru	98
Wprowadzenie	98
Miejsca zacinania się papieru	98
Czy masz do czynienia z częstymi lub powtarzającymi się zacięciami papieru?	99
Usuwanie papieru zaciętego w podajniku dokumentów (tylko modele fw)	102
Usuwanie zaciętego papieru z podajnika 1	105
Usuwanie zaciętego papieru z obszaru tylnych drzwiczek i utrwalacza	107
Usuwanie zaciętego papieru z pojemnika wyjściowego	109
Poprawianie jakości druku	111
Wprowadzenie	111
Aktualizowanie oprogramowania sprzętowego drukarki	112
Drukowanie dokumentu z innego programu	112
Sprawdzanie ustawienia typu papieru dla zlecenia druku	112
Sprawdzanie ustawienia rodzaju papieru (drukarka)	112
Sprawdzenie ustawienia rodzaju papieru (Windows)	112
Sprawdzanie ustawienia rodzaju papieru (OS X)	112
Sprawdzanie stanu wkładu z tonerem	113
Drukowanie strony czyszczącej	114
Wzrokowo poszukaj jakichkolwiek uszkodzeń kasety z tonerem lub kaset.	116
Sprawdzenie papieru i środowiska drukowania	116
Krok 1: Należy używać tylko papieru zgodnego ze specyfikacjami firmy HP	116
Krok 2: Sprawdzanie środowiska pracy	116

Krok 3: Ustawianie wyrównania poszczególnych podajników papieru	117
Używanie innego sterownika druku	118
Sprawdź ustawienia trybu EconoMode	118
Dostosowywanie gęstości druku	119
Kalibrowanie drukarki w celu wyrównania kolorów	120
Regulacja ustawień kolorów (Windows)	121
Wydrukowanie i interpretacja strony jakości druku	122
Rozwiązywanie problemów z jakością obrazów	124
Wprowadzenie	124
Rozwiązywanie problemów z jakością obrazów	124
Poprawienie jakości skanowanych i kopiowanych obrazów	133
Wprowadzenie	133
Sprawdzanie czystości szyby skanera (kurz i smugi)	133
Eliminowanie linii i smug podczas korzystania z podajnika dokumentów	134
Sprawdzenie ustawień papieru	134
Sprawdzanie ustawień regulacji obrazu	135
Optymalizacja dla tekstu lub obrazów	137
Sprawdzenie rozdzielczości skanera i ustawień kolorów w komputerze	138
Wskazówki dotyczące rozdzielczości i kolorów	138
Kolor	139
Kopiowanie od krawędzi do krawędzi	139
Czyszczenie rolek pobierających i wkładki rozdzielającej w podajniku dokumentów (tylko modele fw)	140
Poprawianie jakości obrazu faksu	142
Wprowadzenie	142
Sprawdzanie czystości szyby skanera (kurz i smugi)	142
Sprawdzenie ustawienia rozdzielczości faksów wysyłanych	142
Sprawdzanie ustawień poprawiania błędów	143
Sprawdzenie ustawienia dopasowania do strony	143
Wysłanie do innego urzędnika faksowego	143
Sprawdzenie urzędnika faksowego nadawcy	143
Rozwiązywanie problemów z siecią przewodową	144
Wprowadzenie	144
Złe połączenie fizyczne	144
Komputer nie może skomunikować się z drukarką	144
Drukarka korzysta z nieodpowiednich ustawień łącza i duplexu dla komunikacji z siecią	145
Nowe programy mogły spowodować problemy ze zgodnością	145
Komputer lub stacja robocza mogą być błędnie skonfigurowane	145
Drukarka została wyłączona lub inne ustawienia sieci są błędne	145
Rozwiązywanie problemów z siecią bezprzewodową (tylko modele bezprzewodowe)	146
Wprowadzenie	146

Lista kontrolna konfiguracji łączności bezprzewodowej	146
Po skonfigurowaniu łączności bezprzewodowej drukarka nie drukuje	147
Drukarka nie drukuje, a na komputerze jest zainstalowane zewnętrzne oprogramowanie zapory .	147
Po zmianie miejsca routera bezprzewodowego lub drukarki połączenie bezprzewodowe nie działa	147
Nie można podłączyć większej liczby komputerów do drukarki bezprzewodowej	148
Drukarka bezprzewodowa traci łączność po podłączeniu do sieci VPN	148
Sieci nie ma na liście sieci bezprzewodowych	148
Sieć bezprzewodowa nie działa	148
Przeprowadzanie testu diagnostycznego sieci bezprzewodowej	149
Ograniczanie zakłóceń w sieci bezprzewodowej	149
Rozwiązywanie problemów z faksem	150
Wprowadzenie	150
Lista kontrolna rozwiązywania problemów z faksem	150
Rozwiązywanie ogólnych problemów z faksowaniem	151
Wolne wysyłanie faksów	151
Niska jakość faksu	152
Faksy są obcięte lub drukowane na dwóch stronach	152
Indeks	155

1 Przegląd drukarki

- [Widoki drukarki](#)
- [Dane techniczne drukarki](#)
- [Konfiguracja drukarki i instalacja oprogramowania](#)

Informacje dodatkowe:

Poniższe informacje są poprawne w chwili publikacji. Aktualne informacje można znaleźć na stronach www.hp.com/support/ljM178MFP.

Pełne wsparcie HP dla drukarki obejmuje następujące informacje:

- Instalacja i konfiguracja
- Nauka i użytkowanie
- Rozwiązywanie problemów
- Pobierz aktualizacje programów i oprogramowania sprzętowego
- Dołączanie do forów pomocy technicznej
- Znajdowanie informacji o gwarancji i przepisach

Widoki drukarki

- [Widok drukarki z przodu](#)
- [Widok drukarki z tyłu](#)
- [Widok panelu sterowania LED](#)
- [Widok 2-wierszowego panelu sterowania LCD](#)

Widok drukarki z przodu

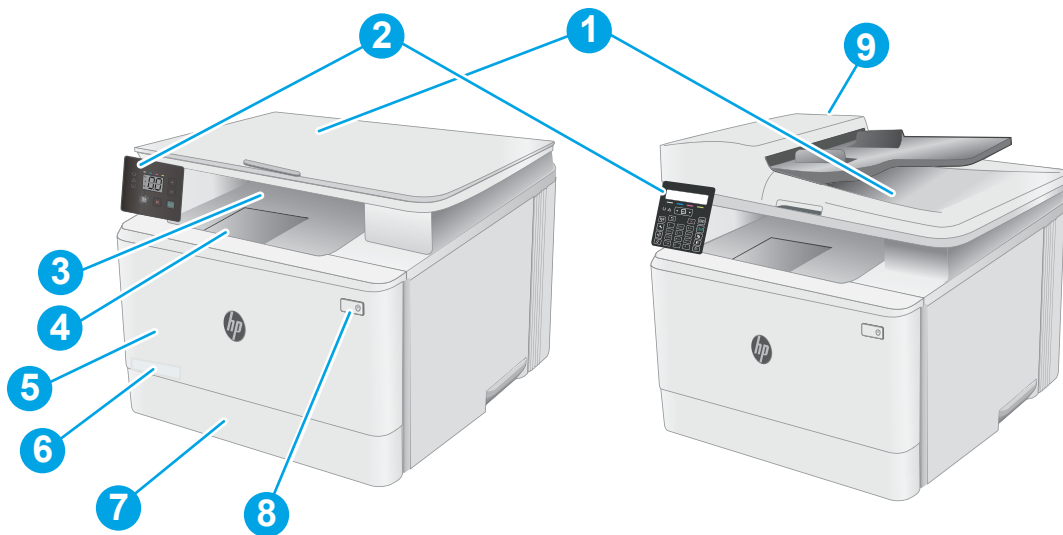

1	Skaner
2	Panel sterowania (w zależności od modelu)
3	Pojemnik wyjściowy
4	Przedłużenie pojemnika wyjściowego
5	Przednie drzwiczki (dostęp do kaset z tonerem)
6	Numer modelu
7	Zasobnik 1
8	Przycisk zasilania
9	Podajnik dokumentów (tylko modele fw)



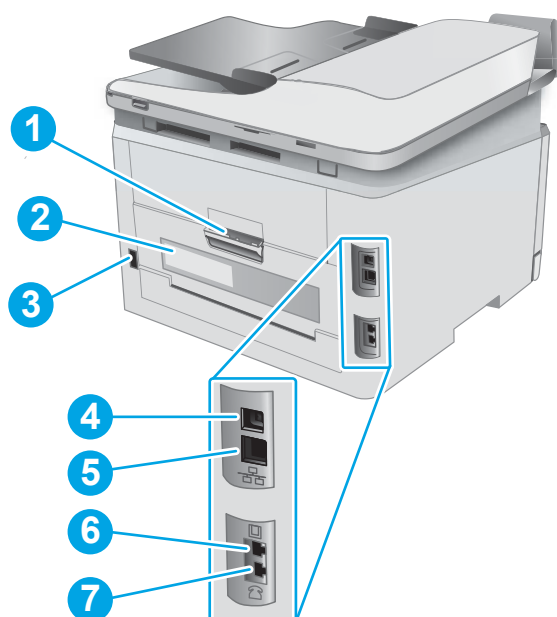

Widok drukarki z tyłu

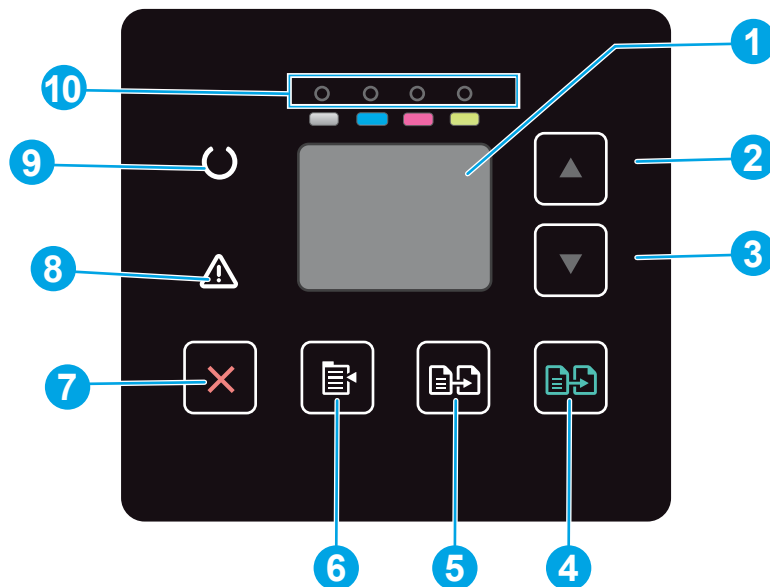

1	Tylne drzwiczki (dostęp do usuwania zacięć)
2	Etykieta z numerem seryjnym oraz numerem produktu
3	Połączenie zasilania
4	Port USB
5	Port Ethernet
6	Port „wejście liniowe” faksu do podłączania linii telefoniczno-faksowej do drukarki (tylko modele z faksem)
7	Port „wyjście liniowe” telefonu do podłączania telefonu o numerze wewnętrznym, automatycznej sekretarki lub innego urządzenia (tylko modele z faksem)

Widok panelu sterowania LED









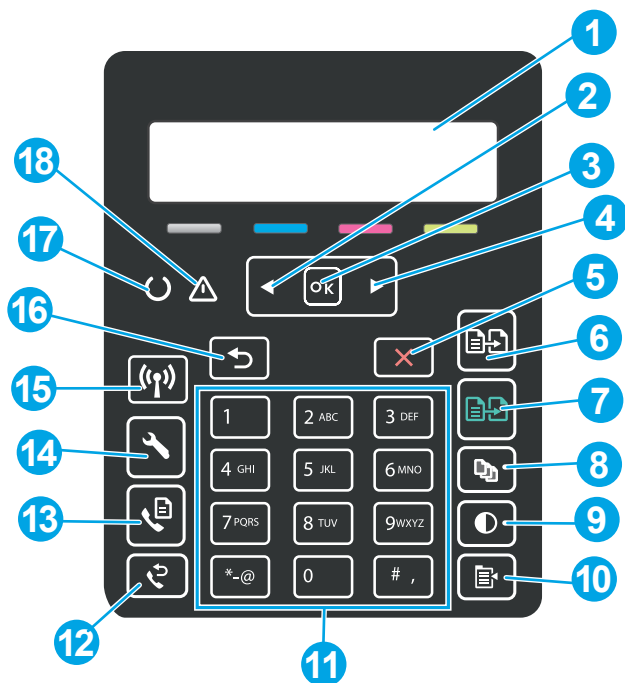





1	Wyświetlacz panelu sterowania z kontrolkami LED	Ten ekran zawiera kody błędów oraz informacje numeryczne dla zadań kopiowania.
2	Przycisk strzałki w górę ▲	Użyj tego przycisku, aby zwiększyć wartość, która będzie wyświetlana na wyświetlaczu.
3	Przycisk strzałki w dół ▼	Użyj tego przycisku, aby zmniejszyć wartość, która będzie wyświetlana na wyświetlaczu.
4	Przycisk Rozpocznij kopiowanie w kolorze 	Naciśnij ten przycisk, aby rozpocząć zadanie kopiowania w kolorze.
5	Przycisk Rozpocznij kopiowanie monochromatyczne 	Naciśnij ten przycisk, aby rozpocząć zadanie kopiowania monochromatycznego.
6	Przycisk ustawień kopiowania 	Ten przycisk służy do poruszania się po opcjach: liczba kopii, jaśniej/ciemniej i pomniejsz/powiększ. Opcją domyślną jest liczba kopii.
7	Przycisk Anuluj ✕	Naciśnij ten przycisk, aby wykonać jedną z poniższych czynności: <ul style="list-style-type: none"> Anulowanie zadania drukowania, kiedy drukarka drukuje. Zresetowanie bieżących ustawień kopiowania do wartości domyślnych, gdy drukarka jest w stanie bezczynności. Zakończenie trybu domyślnych ustawień kopiowania bez zapisywania, gdy drukarka jest w trybie domyślnych ustawień kopiowania.
8	Kontrolka ostrzeżenia 	Kontrolka Uwaga miga, gdy drukarka wymaga interwencji użytkownika, np. jeśli w drukarce zabrakło papieru lub kasetę z tonerem musi być zmieniona. Jeśli kontrolka ostrzeżenia świeci światłem ciągłym, wystąpił błąd.

9	Kontrolka gotowości 	Kontrolka gotowości świeci się bez migania, kiedy drukarka jest gotowa do drukowania. Miga, gdy drukarka odbiera dane lub anuluje zadanie drukowania.
10	Kontrolki poziomu materiałów eksploatacyjnych	Kontrolka materiałów eksploatacyjnych miga, gdy wystąpi błąd materiałów eksploatacyjnych, i świeci światłem ciągłym przy bardzo niskim poziomie materiałów eksploatacyjnych, gdy niezbędna jest ich wymiana.

Widok 2-wierszowego panelu sterowania LCD



1	Wyświetlacz 2-wierszowego panelu sterowania	Na tym ekranie są wyświetlane menu oraz informacje o drukarce.
2	Przycisk strzałki w lewo ◀	Służy do poruszania się po menu i zmniejszania wartości na wyświetlaczu.
3	Przycisk OK	Naciśnij przycisk OK, aby wykonać jedną z poniższych czynności: <ul style="list-style-type: none"> • Otworzyć menu panelu sterowania. • Otworzyć podmenu wyświetlone na wyświetlaczu panelu sterowania. • Wybrać pozycję menu. • Usunąć niektóre błędy. • Rozpocząć zadanie drukowania w odpowiedzi na monit wyświetlony na panelu sterowania (np. po wyświetleniu na panelu komunikatu Naciśnij OK, aby kontynuować).
4	Przycisk strzałki w prawo ▶	Służy do poruszania się po menu i zwiększania wartości na wyświetlaczu.
5	Przycisk Anuluj ✕	Naciśnij ten przycisk, aby anulować zadanie drukowania lub zamknąć menu panelu sterowania.
6	Przycisk Rozpocznij kopiowanie monochromatyczne 	Za pomocą tego przycisku można uruchomić zadanie kopiowania monochromatycznego.
7	Przycisk Rozpocznij kopiowanie w kolorze 	Za pomocą tego przycisku można uruchomić zadania kopiowania w kolorze.
8	Przycisk Liczba kopii 	Ta funkcja umożliwia ustawienie liczby kopii.

9	Przycisk Jaśniej/Ciemniej 	Użyj tego przycisku, aby dostosować ustawienia jasności dla bieżącego zadania kopiowania.
10	Przycisk menu kopiowania 	Dotknięcie tego przycisku otwiera menu Kopiowanie .
11	Klawiatura alfanumeryczna	Użyj klawiatury numerycznej, aby wprowadzić numer faksu.
12	Przycisk Ponownie wybierz faks  (tylko modele z faksem)	Ten przycisk służy do ponownego wybrania numeru faksu użytego w poprzednim zadaniu faksowania.
13	Przycisk Rozpocznij wysyłanie faksu  (tylko modele z faksem)	Za pomocą tego przycisku można rozpocząć zadanie faksowania.
14	Przycisk konfiguracji 	Dotknięcie tego przycisku otwiera menu Konfiguracji.
15	Przycisk komunikacji bezprzewodowej 	Ten przycisk służy do uzyskiwania dostępu do menu połączenia bezprzewodowego.
16	Przycisk strzałki wstecz 	Przycisk ten należy nacisnąć, aby wykonać jedną z poniższych czynności: <ul style="list-style-type: none"> • Zamknąć menu panelu sterowania • Przejść do poprzedniego menu na liście podmenu • Przejść do poprzedniej pozycji menu na liście podmenu (bez zapisywania zmian pozycji menu)
17	Kontrolka gotowości 	Kontrolka gotowości świeci światłem ciągłym, kiedy drukarka jest gotowa do drukowania. Miga, gdy drukarka odbiera dane lub anuluje zadanie drukowania.
18	Kontrolka ostrzeżenia 	Kontrolka ostrzeżenia miga, gdy drukarka wymaga interwencji użytkownika, np. jeśli w drukarce zabrakło papieru lub należy wymienić kasetę z tonerem. Jeśli kontrolka ostrzeżenia świeci światłem ciągłym, wystąpił błąd.

Dane techniczne drukarki

 **WAŻNE:** Poniższe parametry techniczne są prawidłowe w momencie publikacji, ale mogą ulec zmianie. Dodatkowe informacje znajdziesz na stronie www.hp.com/support/ljM178MFP.

- [Dane techniczne](#)
- [Obsługiwane systemy operacyjne](#)
- [Rozwiązania do druku mobilnego](#)
- [Wymiary drukarki](#)
- [Zużycie energii, parametry elektryczne i poziom głośności](#)
- [Zakres środowiska pracy](#)

Dane techniczne

Zobacz więcej informacji w sekcji www.hp.com/support/ljM178MFP.

Obsługiwane systemy operacyjne

Poniższe informacje dotyczą sterowników druku PCL 6 danej drukarki dla systemu Windows i sterowników druku HP dla systemu OS X oraz do instalatora oprogramowania.

System Windows: W zależności od dostępnej wersji systemu Windows instalator oprogramowania instaluje sterownik druku HP PCL.6 w wersji 3, HP PCL 6 w wersji 3 lub HP PCL-6 w wersji 4 oraz, w przypadku korzystania z pełnej wersji instalatora, oprogramowanie opcjonalne. Pobierz sterownik druku HP PCL.6 w wersji 3, HP PCL 6 w wersji 3 lub HP PCL-6 w wersji 4 ze strony internetowej wsparcia technicznego dla drukarki: www.hp.com/support/ljM178MFP.

System OS X: Z tą drukarką działają komputery Mac. Pobierz aplikację HP Easy Start z 123.hp.com/LaserJet lub z witryny internetowej wsparcia drukarki, a następnie skorzystaj z aplikacji HP Easy Start, aby zainstalować sterownik druku HP. Instalator oprogramowania HP nie zawiera oprogramowania HP Easy Start.

1. Przejdź do strony 123.hp.com/LaserJet.
2. Wykonaj odpowiednie kroki, aby pobrać oprogramowanie drukarki.

Linux: Aby uzyskać informacje i sterowniki druku dla systemu Linux, przejdź do strony www.hp.com/go/linux.

UNIX: Aby uzyskać informacje i sterowniki druku dla systemu UNIX®, przejdź do strony www.hp.com/go/unixmodelscripts.

Tabela 1-1 Obsługiwane systemy operacyjne i sterowniki druku

System operacyjny	Zainstalowany sterownik druku (z oprogramowania w Internecie)	Uwagi
Windows® XP, dodatek SP3 (tylko wersja 32-bitowa)	Sterownik druku HP PCL.6 dla określonej drukarki jest instalowany w systemie operacyjnym w ramach pakietu oprogramowania.	Firma Microsoft zawiesiła ogólne wsparcie dla systemu Windows XP w kwietniu 2009 r. Firma HP będzie nadal zapewniać wsparcie dla systemu Windows XP, którego produkcja została zakończona. Niektóre funkcje sterownika drukarki nie są obsługiwane.

Tabela 1-1 Obsługiwane systemy operacyjne i sterowniki druku (ciąg dalszy)

System operacyjny	Zainstalowany sterownik druku (z oprogramowania w Internecie)	Uwagi
Windows Vista® w wersji 32-bitowej	Sterownik druku HP PCL.6 dla określonej drukarki jest instalowany w systemie operacyjnym w ramach pakietu oprogramowania.	Firma Microsoft zawiesiła ogólne wsparcie dla systemu Windows Vista w kwietniu 2012 r. Firma HP będzie nadal zapewniać wsparcie dla systemu Windows Vista, którego produkcja została zakończona. Niektóre funkcje sterownika drukarki nie są obsługiwane.
Windows 7, 32- i 64-bitowy	Sterownik druku HP PCL 6 dla określonej drukarki jest instalowany w systemie operacyjnym w ramach pakietu oprogramowania.	
Windows 8, 32- i 64-bitowy	Sterownik druku HP PCL 6 dla określonej drukarki jest instalowany w systemie operacyjnym w ramach pełnego pakietu oprogramowania.	Obsługę systemu Windows 8 RT zapewnia 32-bitowy sterownik Microsoft IN OS Version 4.
Windows 8.1, 32- i 64-bitowy	Sterownik druku HP PCL-6 V4 dla danej drukarki został zainstalowany w systemie operacyjnym w ramach pełnej instalacji oprogramowania.	Obsługę systemu Windows 8.1 RT zapewnia 32-bitowy sterownik Microsoft IN OS Version 4.
Windows 10, 32- i 64-bitowy	Sterownik druku HP PCL-6 V4 dla danej drukarki został zainstalowany w systemie operacyjnym w ramach pełnej instalacji oprogramowania.	
Windows Server 2008 z dodatkiem SP2 (wersja 32-bitowa)	Sterownik druku HP PCL.6 dla danej drukarki jest dostępny do pobrania ze strony internetowej wsparcia technicznego dla drukarki. Pobierz sterownik, a następnie skorzystaj z narzędzia Microsoft Dodaj drukarkę, aby go zainstalować.	Firma Microsoft zawiesiła ogólne wsparcie dla systemu Windows Server 2008 w styczniu 2015 r. Firma HP dołoży starań, aby zapewnić pomoc techniczną dla systemu Server 2008, który został wycofany ze sprzedaży. Niektóre funkcje sterownika drukarki nie są obsługiwane.
Windows Server 2008 z dodatkiem SP2 (wersja 64-bitowa)	Sterownik druku HP PCL 6 dla danej drukarki jest dostępny do pobrania ze strony internetowej wsparcia technicznego dla drukarki. Pobierz sterownik, a następnie skorzystaj z narzędzia Microsoft Dodaj drukarkę, aby go zainstalować.	Firma Microsoft zawiesiła ogólne wsparcie dla systemu Windows Server 2008 w styczniu 2015 r. Firma HP dołoży starań, aby zapewnić pomoc techniczną dla systemu Server 2008, który został wycofany ze sprzedaży.
64-bitowy system Windows Server 2008 R2 z dodatkiem SP1	Sterownik druku HP PCL 6 dla określonej drukarki jest instalowany w systemie operacyjnym w ramach pełnego pakietu oprogramowania.	
Windows Server 2012 (wersja 64-bitowa)	Sterownik druku HP PCL 6 dla określonej drukarki jest instalowany w systemie operacyjnym w ramach pełnego pakietu oprogramowania.	
Windows Server 2012 z dodatkiem R2 (wersja 64-bitowa)	Sterownik druku HP PCL-6 dla określonej drukarki jest instalowany w systemie operacyjnym w ramach pełnego pakietu oprogramowania.	

Tabela 1-1 Obsługiwane systemy operacyjne i sterowniki druku (ciąg dalszy)

System operacyjny	Zainstalowany sterownik druku (z oprogramowania w Internecie)	Uwagi
Windows 10 Server (Server 2016), 32- i 64-bitowy	Sterownik druku HP PCL-6 dla określonej drukarki jest instalowany w systemie operacyjnym w ramach pełnego pakietu oprogramowania.	
OS X 10.10 Yosemite, OS X 10.11 El Capitan, OS X 10.12 Sierra	Aby zainstalować sterownik druku, pobierz aplikację HP Easy Start z 123.hp.com/LaserJet . Wykonaj podane czynności, aby zainstalować oprogramowanie drukarki i sterownik druku.	

 **UWAGA:** Aktualną listę obsługiwanych systemów operacyjnych można znaleźć na stronie www.hp.com/support/ljM178MFP, gdzie znajdują się szczegółowe informacje wsparcia technicznego dla tej drukarki.

 **UWAGA:** Sterowniki HP UPD dla tej drukarki znajdują się na stronie internetowej www.hp.com/go/upd. Kliknij łącza w obszarze **Dodatkowe informacje**.

Tabela 1-2 Minimalne wymagania systemowe

System Windows	OS X:
<ul style="list-style-type: none">• Napęd CD-ROM lub DVD lub połączenie internetowe• Dedykowany port USB 1.1 lub 2.0 albo połączenie internetowe• 400 MB wolnego miejsca na dysku twardym• 1 GB pamięci RAM (system 32-bitowy) lub 2 GB pamięci RAM (system 64-bitowy)	<ul style="list-style-type: none">• Połączenie internetowe• 1 GB wolnego miejsca na dysku twardym

Rozwiązania do druku mobilnego

Firma HP oferuje szereg rozwiązań mobilnych oraz w ramach usługi ePrint, ułatwiających drukowanie na drukarce HP z komputera przenośnego, tabletu, smartfonu lub innego urządzenia przenośnego. Aby wyświetlić pełną listę i dokonać najlepszego wyboru, przejdź do strony www.hp.com/go/LaserJetMobilePrinting.

 **UWAGA:** Zaktualizuj oprogramowanie sprzętowe drukarki, aby upewnić się, że wszystkie możliwości drukowania z urządzeń przenośnych i za pośrednictwem aplikacji ePrint są obsługiwane.

- Wi-Fi Direct (tylko modele z obsługą sieci bezprzewodowej)
- HP ePrint via Email (wymaga włączenia usług HP Web Services oraz rejestracji drukarki za pośrednictwem serwisu HP Connected)
- Aplikacja HP ePrint (dostępna dla urządzeń z systemem Android i iOS oraz smartfonów Blackberry)
- Aplikacja HP All-in-One Remote dla urządzeń z systemami iOS i Android
- Oprogramowanie HP ePrint
- Google Cloud Print

- Oprogramowanie AirPrint
- Android Printing

Wymiary drukarki

Rysunek 1-1 Wymiary modeli z serii n i nw

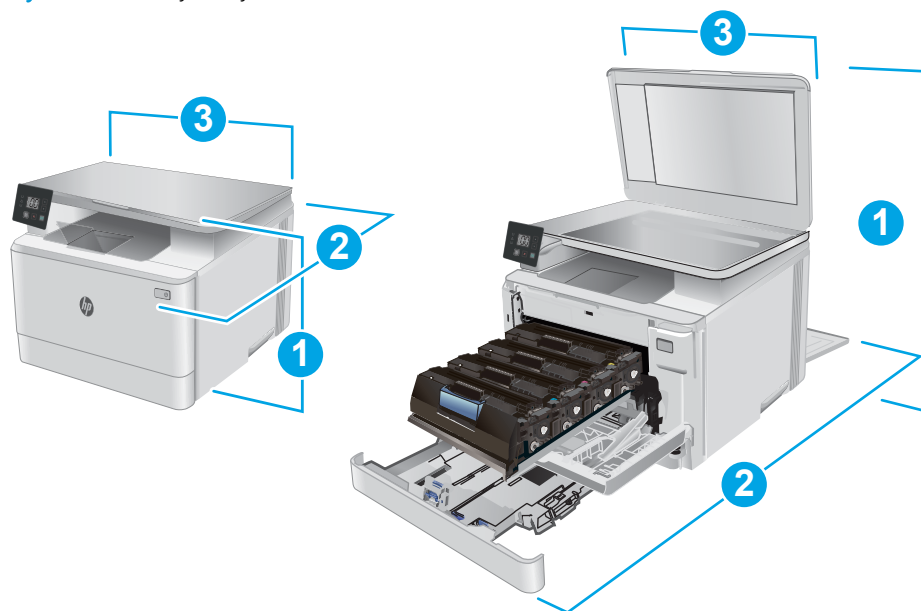

	Drukarka całkowicie zamknięta	Drukarka całkowicie otwarta
1. Wysokość	292,6 mm	545 mm
2. Głębokość	380 mm	855 mm
3. Szerokość	420 mm	420 mm
Waga (z kasetami)	15,7 kg	

Rysunek 1-2 Wymiary modeli z serii fw

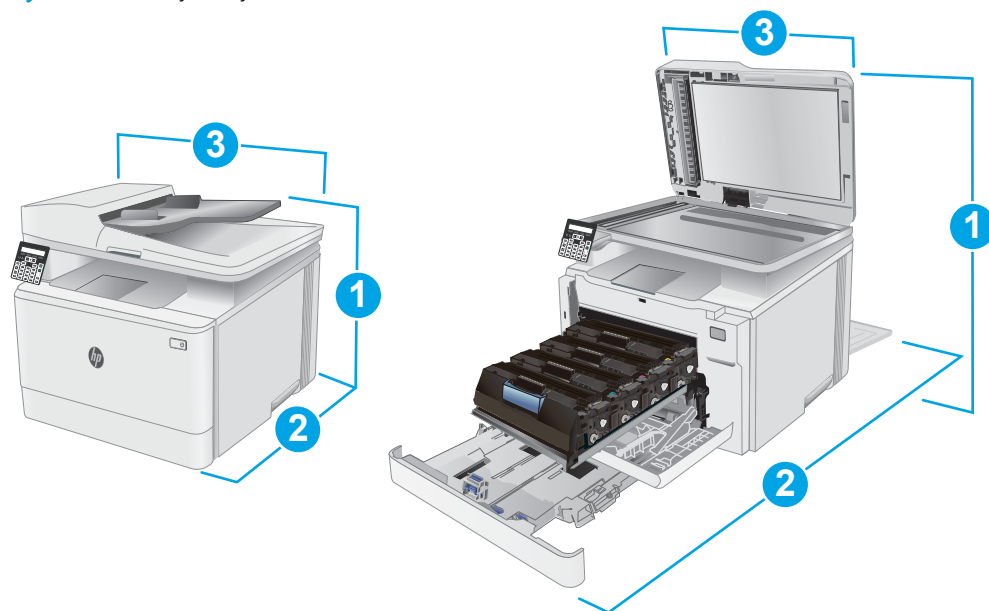

	Drukarka całkowicie zamknięta	Drukarka całkowicie otwarta
1. Wysokość	341,2 mm	540 mm
2. Głębokość	380 mm	855 mm
3. Szerokość	420 mm	457 mm
Waga (z kasetami)	16,3 kg	

Zużycie energii, parametry elektryczne i poziom głośności

Aktualne informacje można znaleźć pod adresem www.hp.com/support/ljM178MFP.

⚠ OSTROŻNIE: Wymagania dotyczące zasilania zależą od kraju/rejonu, w którym drukarka została sprzedana. Nie wolno zmieniać napięcia roboczego. Spowoduje to uszkodzenie drukarki oraz unieważnienie gwarancji.

Zakres środowiska pracy

Tabela 1-3 Zakres środowiska pracy

Środowisko	Zalecane	Dozwolone
Temperatura	17° do 25°C	Od 15 do 30°C
Wilgotność względna	od 30 do 70% wilgotności względnej	Od 10% do 80% (wilgotność względna)

Konfiguracja drukarki i instalacja oprogramowania

Instrukcje dotyczące konfiguracji podstawowej zawiera plakat konfiguracji i podręczna instrukcja obsługi dołączona do drukarki. Dodatkowe instrukcje znaleźć można na stronie wsparcia technicznego HP.

Przejdź do www.hp.com/support/ljM178MFP, aby uzyskać pomoc HP dla używanej drukarki: Znajdź następujące wsparcie:

- Instalacja i konfiguracja
- Nauka i użytkowanie
- Rozwiązywanie problemów
- Pobierz aktualizacje oprogramowania i oprogramowania sprzętowego
- Dołączanie do forów pomocy technicznej
- Znajdowanie informacji o gwarancji i przepisach

2 Podajniki papieru

- [Wprowadzenie](#)
- [Ładowanie podajnika 1](#)
- [Ładowanie i drukowanie na kopertach.](#)
- [Ładowanie kopert i drukowanie na nich](#)

Informacje dodatkowe:

Poniższe informacje są poprawne w chwili publikacji. Aktualne informacje można znaleźć na stronach www.hp.com/support/ljM178MFP.

Pełne wsparcie HP dla drukarki obejmuje następujące informacje:

- Instalacja i konfiguracja
- Nauka i użytkowanie
- Rozwiązywanie problemów
- Pobierz aktualizacje programów i oprogramowania sprzętowego
- Dołączanie do forów pomocy technicznej
- Znajdowanie informacji o gwarancji i przepisach

Wprowadzenie

OSTROŻNIE: Nie należy rozsuwać więcej niż jednego podajnika papieru jednocześnie.

Nie należy używać podajnika papieru jako stopnia.

Podczas zamykania podajników papieru nie należy wkładać do nich rąk.

Podczas przenoszenia drukarki należy zamknąć wszystkie podajniki.

Ładowanie podajnika 1

Wprowadzenie

Poniżej opisano sposób ładowania papieru do podajnika 1. Ten podajnik mieści do 150 arkuszy papieru o gramaturze 75 g/m².

UWAGA: Aby uniknąć zacięć papieru:

- Nigdy nie dodawaj ani nie usuwaj papieru do/z podajnika podczas drukowania.
- Przed załadowaniem podajnika należy wyjąć cały papier z podajnika wejściowego i wyrównać stos.
- Podczas ładowania podajnika nie należy kartkować papieru.
- Używaj papieru, który nie jest pognieciony, załamany ani zniszczony.

1. Otwórz podajnik.

UWAGA: Nie otwieraj podajnika, gdy jest on używany.

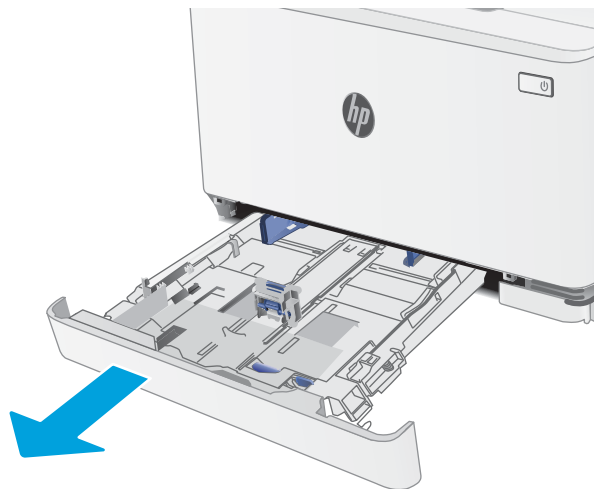

2. Ustaw prowadnice papieru przez ściśnięcie zatrzasków regulacyjnych i dosunięcie prowadnic do krawędzi używanego papieru.

UWAGA: Aby załadować papier w formacie Legal, wysuń przednią część podajnika, naciskając i przytrzymując niebieską klapkę, a następnie pociągając za przód podajnika. Podajnik 1 załadowany papierem w formacie Legal wystaje przed drukarkę na ok. 57,5 mm .

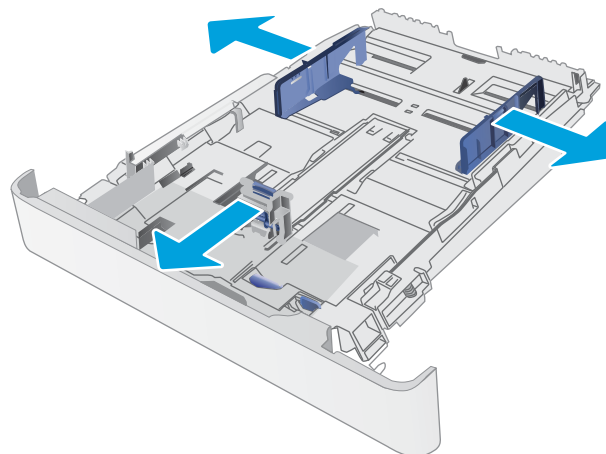

3. Włóż papier do podajnika. Informacje na temat ustawiania orientacji papieru znajdują się w części [Orientacja papieru w podajniku 1 na stronie 19](#).

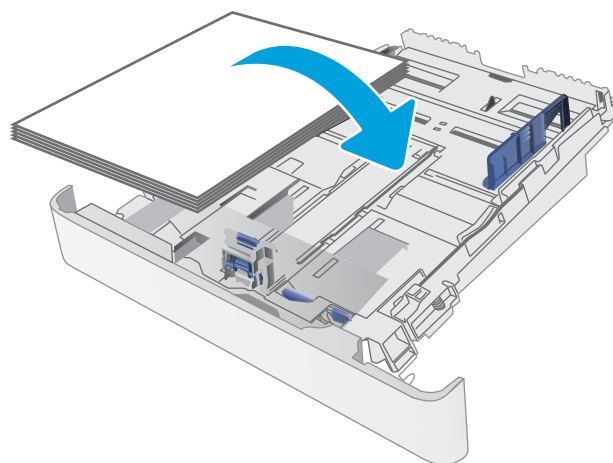

4. Dopasuj prowadnice tak, by dotykały lekko stosu papieru, ale go nie zaginały.

UWAGA: Nie należy dociskać prowadnic zbyt mocno do stosu papieru.

UWAGA: Aby nie dopuścić do zaklinowania papieru, ustaw prawidłowy rozmiar za pomocą prowadnic i nie wkładaj zbyt dużej liczby arkuszy do podajnika.

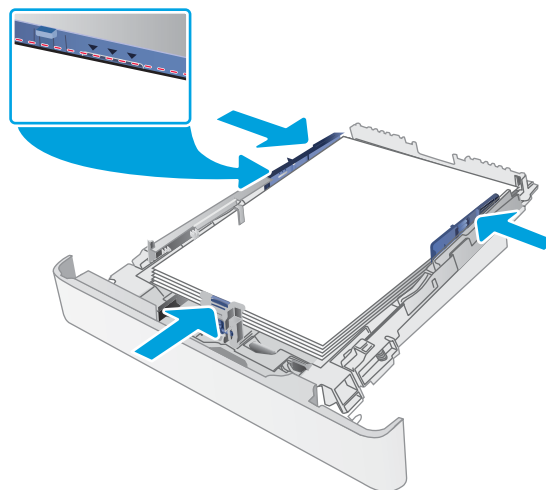

5. Zamknij podajnik.



Orientacja papieru w podajniku 1

W przypadku korzystania z papieru, który wymaga specjalnej orientacji, załaduj go zgodnie z informacjami zawartymi w poniższej tabeli.

Rodzaj papieru	Orientacja obrazu	Pojemniki wyjściowe	Format papieru	Ładowanie papieru
Letterhead lub Preprinted	Pionowa	Drukowanie jednostronne	Letter; Legal; Executive; Oficio (8,5 x 13); A4; A6; B5 (JIS); B5 (ISO); Karta pocztowa #10; Japońska karta pocztowa (karta pocztowa (JIS)); Podwójna, odwrócona japońska karta pocztowa (Podwójna karta pocztowa (JIS))	Drukiem w górę Górna krawędź skierowana ku tyłowi podajnika
		Drukowanie dwustronne	Letter; Legal; Executive; Oficio (8,5 x 13); A4; A6; B5 (JIS); B5 (ISO); Karta pocztowa #10; Japońska karta pocztowa (karta pocztowa (JIS)); Podwójna, odwrócona japońska karta pocztowa (Podwójna karta pocztowa (JIS))	Drukiem w dół Górna krawędź skierowana ku tyłowi podajnika
	Pozioma	Drukowanie jednostronne	A5	Drukiem w górę Górna krawędź skierowana ku tyłowi podajnika

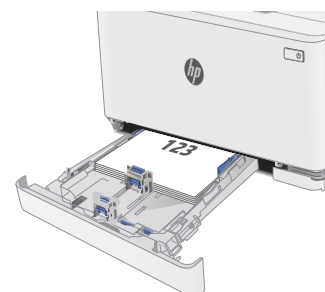

Rodzaj papieru	Orientacja obrazu	Pojemniki wyjściowe	Format papieru	Ładowanie papieru
		Drukowanie dwustronne	A5	Drukiem w dół Górna krawędź skierowana ku tyłowi podajnika
Dziurkowany	Pionowa	Druk jednostronny lub dwustronny	Letter; Legal; Executive; Oficio (8,5 x 13); A4; A6; B5 (JIS); B5 (ISO); Karta pocztowa #10; Japońska karta pocztowa (karta pocztowa (JIS)); Podwójna, odwrócona japońska karta pocztowa (Podwójna karta pocztowa (JIS))	Drukiem w górę Otwory zwrócone ku lewej stronie podajnika
	Pozioma	Druk jednostronny lub dwustronny	A5	Drukiem w górę Otworami w kierunku przedniej części podajnika

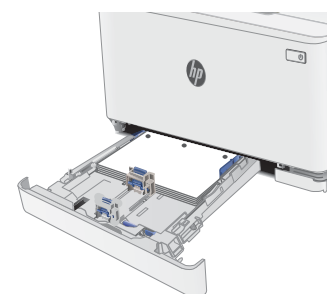
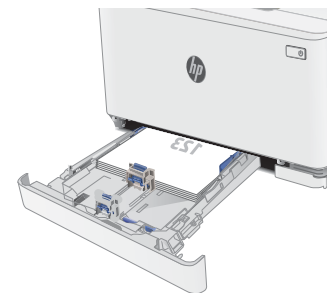

Ładowanie i drukowanie na kopertach.

Wprowadzenie

Poniżej opisano sposób ładowania kopert i drukowania na nich. Podajnik 1 mieści do 5 kopert.

Aby drukować na kopertach za pomocą opcji podawania ręcznego, należy wykonać następujące czynności w celu wybrania prawidłowych ustawień sterownika druku, a następnie załadować koperty do podajnika po wystaniu zadania drukowania do drukarki.

Drukowanie na kopertach

1. W programie wybierz opcję **Drukuj**.
2. Wybierz drukarkę z listy drukarek, a następnie kliknij lub dotknij **Właściwości** lub **Preferencje**, aby otworzyć sterownik druku.

 **UWAGA:** Nazwa przycisku różni się w zależności od różnych programów.

 **UWAGA:** Aby mieć dostęp do tych funkcji z poziomu ekranu startowego systemu Windows 8 lub 8.1, wybierz opcję **Urządzenia, Drukowanie**, a następnie odpowiednią drukarkę.

3. Kliknij lub dotknij przycisku **Paper/Jakość**.
4. Z listy rozwijanej **Rozmiar papieru** wybierz odpowiedni rozmiar kopert.
5. Z listy rozwijanej **Rodzaj papieru** wybierz opcję **Koperta**.
6. Z listy rozwijanej **Źródło papieru** wybierz opcję **Podawanie ręczne**.
7. Kliknij przycisk **OK**, aby zamknąć okno dialogowe **Właściwości dokumentu**.
8. W oknie dialogowym **Drukuj** kliknij przycisk **OK**, aby wydrukować zadanie.

Orientacja kopert

Podajnik	Rozmiar koperty	Ładowanie kopert
Zasobnik 1	Koperta nr 10, koperta Monarch, koperta B5, koperta C5, koperta DL	Drukiem do góry Krótsza krawędź skierowana ku tyłowi podajnika

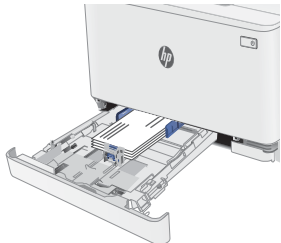

Ładowanie kopert i drukowanie na nich

Wprowadzenie

Poniżej opisano sposób ładowania etykiet i drukowania na nich. Podajnik 1 mieści do 50 arkuszy etykiet

Aby drukować etykiety za pomocą opcji podawania ręcznego, należy wykonać następujące czynności, aby wybrać odpowiednie ustawienia w sterowniku drukarki, a następnie załadować etykiety do podajnika po wysłaniu zadania drukowania do drukarki. W przypadku korzystania z podawania ręcznego drukarka czeka na wydrukowanie zadania, dopóki nie wykryje, że podajnik został otwarty.

Podawanie ręczne etykiet

1. W programie wybierz opcję **Drukuj**.
2. Wybierz drukarkę z listy drukarek, a następnie kliknij lub dotknij **Właściwości** lub **Preferencje**, aby otworzyć sterownik druku.

 **UWAGA:** Nazwa przycisku różni się w zależności od różnych programów.

 **UWAGA:** Aby mieć dostęp do tych funkcji z poziomu ekranu startowego systemu Windows 8 lub 8.1, wybierz opcję **Urządzenia, Drukowanie**, a następnie odpowiednią drukarkę.

3. Kliknij kartę **Papier/Jakość**.
4. Na liście rozwijanej **Rozmiar papieru** wybierz odpowiedni rozmiar arkuszy etykiet.
5. Na liście rozwijanej **Rodzaj papieru** wybierz **Etykiety**.
6. Na liście rozwijanej **Źródło papieru** wybierz **Podawanie ręczne**.
7. Kliknij przycisk **OK**, aby zamknąć okno dialogowe **Właściwości dokumentu**.
8. W oknie dialogowym **Drukuj** kliknij przycisk **OK**, aby wydrukować zadanie.

Orientacja etykiety

Podajnik	Ładowanie etykiet
Zasobnik 1	Drukiem w górę Górna krawędź skierowana ku tyłowi podajnika



3 Materiały eksploatacyjne, akcesoria i podzespoły

- [Zamawianie materiałów eksploatacyjnych, akcesoriów i części zamiennych](#)
- [Wymiana kaset z tonerem](#)

Informacje dodatkowe:

Poniższe informacje są poprawne w chwili publikacji. Aktualne informacje można znaleźć na stronach www.hp.com/support/ljM178MFP.

Pełne wsparcie HP dla drukarki obejmuje następujące informacje:

- Instalacja i konfiguracja
- Nauka i użytkowanie
- Rozwiązywanie problemów
- Pobierz aktualizacje programów i oprogramowania sprzętowego
- Dołączanie do forów pomocy technicznej
- Znajdowanie informacji o gwarancji i przepisach

Zamawianie materiałów eksploatacyjnych, akcesoriów i części zamiennych"

Zamawianie

Zamawianie materiałów eksploatacyjnych i papieru	www.hp.com/go/suresupply
Zamawianie oryginalnych części i akcesoriów firmy HP	www.hp.com/buy/parts
Zamawianie poprzez dostawców usług i wsparcia	Skontaktuj się z przedstawicielem obsługi lub punktem usługowym HP.
Zamawianie za pomocą wbudowanego serwera internetowego HP (EWS)	W przeglądarce internetowej obsługiwanej na komputerze przejdź do paska adresów i podaj nazwę hosta lub adres IP urządzenia, aby uzyskać do niego dostęp. Wbudowany serwer internetowy HP zawiera łącze do strony internetowej HP SureSupply, za pośrednictwem której można zamówić oryginalne materiały eksploatacyjne HP.

Materiały eksploatacyjne i akcesoria

Element	Opis	Numer kasety	Numer katalogowy
Materiały eksploatacyjne			
Do użytku tylko w Ameryce Północnej, Ameryce Łacińskiej, krajach/regionach Azji i Pacyfiku oraz w Japonii			
Kaseta z czarnym tonerem HP 204A LaserJet	Wymienna czarna kaseta z tonerem o standardowej pojemności	204A	CF510A
Kaseta z turkusowym tonerem HP 204A LaserJet	Wymienna kaseta z turkusowym tonerem o standardowej pojemności	204A	CF511A
Kaseta z żółtym tonerem HP 204A LaserJet	Wymienna kaseta z żółtym tonerem o standardowej pojemności	204A	CF512A
Kaseta z purpurowym tonerem HP 204A LaserJet	Wymienna kaseta z purpurowym tonerem o standardowej pojemności	204A	CF513A
Do użytku tylko w Europie, Rosji, krajach Wspólnoty Niepodległych Państw oraz krajach Bliskiego Wschodu i Afryki			
Kaseta z czarnym tonerem HP 205A LaserJet	Wymienna czarna kaseta z tonerem o standardowej pojemności	205A	CF530A
Kaseta z turkusowym tonerem HP 205A LaserJet	Wymienna kaseta z turkusowym tonerem o standardowej pojemności	205A	CF531A
Kaseta z żółtym tonerem HP 205A LaserJet	Wymienna kaseta z żółtym tonerem o standardowej pojemności	205A	CF532A
Kaseta z purpurowym tonerem HP 205A LaserJet	Wymienna kaseta z purpurowym tonerem o standardowej pojemności	205A	CF533A

Części do samodzielnej naprawy przez klienta

Części do samodzielnego montażu (CSR) są dostępne do wielu drukarek HP LaserJet i skracają czas naprawy. Więcej informacji na temat programu CSR oraz korzyści z uczestnictwa w nim można znaleźć pod adresami www.hp.com/go/csr-support i www.hp.com/go/csr-faq.

Oryginalne części zamienne HP można zamówić pod adresem www.hp.com/buy/parts lub kontaktując się z autoryzowanym centrum serwisowym HP lub dostawcą usług pomocy technicznej. Podczas składania zamówienia jest wymagana jedna z poniższych informacji: numer części, numer seryjny (z tyłu drukarki), numer produktu lub nazwa drukarki.

- Części do samodzielnego montażu oznaczone słowem **Obowiązkowo** należy zainstalować samodzielnie. Ewentualnie można skorzystać z płatnej usługi montażu przez serwisanta HP. W ramach gwarancji na drukarkę firmy HP części takie nie są objęte pomocą techniczną u klienta ani nie można ich zwrócić do magazynu.
- Części do samodzielnego montażu oznaczone jako **Opcjonalne** mogą zostać bezpłatnie zainstalowane przez serwisanta HP na żądanie użytkownika w okresie gwarancji na drukarkę.

Element	Opis	Do samodzielnego montażu	Numer katalogowy
Podajnik na 150 arkuszy	Wymienna kaseta podajnika 1	Obowiązkowo	RM2-1688-000

Wymiana kaset z tonerem

Wprowadzenie

Drukarka wyświetli odpowiedni komunikat, gdy poziom toneru w kasecie będzie niski. Rzeczywisty pozostały czas pracy kasety z tonerem może być różny. Warto dysponować nową kaseta, którą można od razu zainstalować, gdy jakość druku przestaje być na akceptowalnym poziomie.

Aby kupić kasety lub sprawdzić ich zgodność z drukarką, przejdź do witryny HP SureSupply pod adresem www.hp.com/go/suresupply. Przewiń stronę na sam dół i upewnij się, że kraj/region jest prawidłowy.

W drukarce używane są cztery kolory i każdy z nich znajduje się w oddzielnej kasecie z tonerem: żółtym (Y), purpurowym (M), błękitnym (C) i czarnym (K). Wkłady z tonerem znajdują się za przednimi drzwiczkami.

Pozycja	Opis	Numer kasety	Numer katalogowy
Do użytku tylko w Ameryce Północnej, Ameryce Łacińskiej, krajach/regionach Azji i Pacyfiku oraz w Japonii			
Kaseta z czarnym tonerem HP 204A LaserJet	Wymienna czarna kaseta z tonerem o standardowej pojemności	204A	CF510A
Kaseta z turkusowym tonerem HP 204A LaserJet	Wymienna kaseta z turkusowym tonerem o standardowej pojemności	204A	CF511A
Kaseta z żółtym tonerem HP 204A LaserJet	Wymienna kaseta z żółtym tonerem o standardowej pojemności	204A	CF512A
Kaseta z purpurowym tonerem HP 204A LaserJet	Wymienna kaseta z purpurowym tonerem o standardowej pojemności	204A	CF513A
Do użytku tylko w Europie, Rosji, krajach Wspólnoty Niepodległych Państw oraz krajach Bliskiego Wschodu i Afryki			
Kaseta z czarnym tonerem HP 205A LaserJet	Wymienna czarna kaseta z tonerem o standardowej pojemności	205A	CF530A
Kaseta z turkusowym tonerem HP 205A LaserJet	Wymienna kaseta z turkusowym tonerem o standardowej pojemności	205A	CF531A
Kaseta z żółtym tonerem HP 205A LaserJet	Wymienna kaseta z żółtym tonerem o standardowej pojemności	205A	CF532A
Kaseta z purpurowym tonerem HP 205A LaserJet	Wymienna kaseta z purpurowym tonerem o standardowej pojemności	205A	CF533A

Kasetę z tonerem należy wyjąć z opakowania dopiero przed montażem.

! OSTROŻNIE: Aby zapobiec uszkodzeniu kasety z tonerem, nie należy wystawiać jej na działanie światła na dłużej niż kilka minut. Zakryj zielony bęben obrazowy, jeśli kaseta z tonerem musi zostać wyjęta z drukarki na dłuższy czas.

Poniższa ilustracja przedstawia elementy kasety z tonerem.

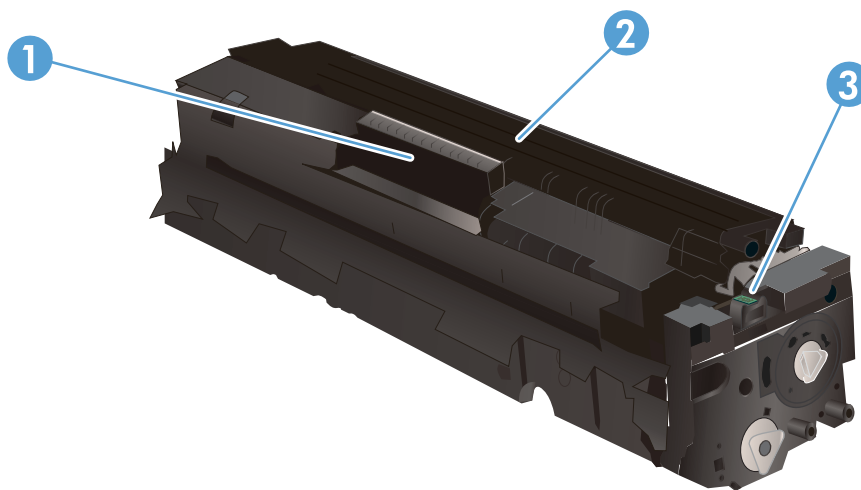

1	Obsługa
2	Bęben obrazowy
3	Układ pamięci

⚠ OSTROŻNIE: Jeśli toner dostanie się na ubranie, należy usunąć go za pomocą suchej szmatki, a ubranie wyprać w zimnej wodzie. Gorąca woda powoduje utrwalanie toneru.

📝 UWAGA: Informacje na temat recyklingu zużytych kaset z tonerem znajdują się na ich opakowaniach.

Wymywanie i wymiana kaset tonera

1. Otwórz przednie drzwiczki.



2. Złap za niebieski uchwyt szuflady kasety z tonerem i wysuń szufladę.



3. Chwyć za uchwyt kasety z tonerem, a następnie wyciągnij ją prosto do góry.



4. Wyjmij nową kasetę z tonerem z opakowania i zdejmij zabezpieczenie.

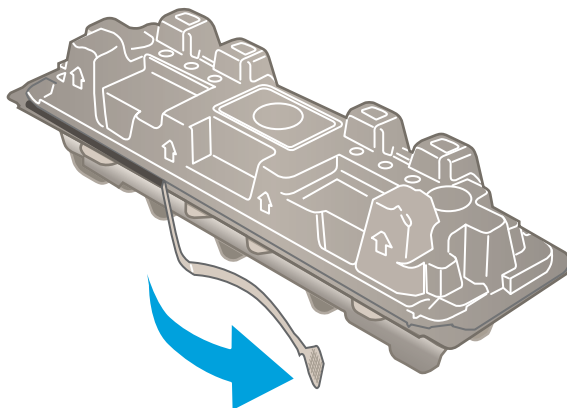

5. Wyjmij kasetę z tonerem z opakowania. Zachowaj opakowanie na zużytej kasetę.

UWAGA: Postaraj się nie dotknąć zielonego modułu przetwarzania obrazu. Odciski palców mogą obniżyć jakość wydruku.

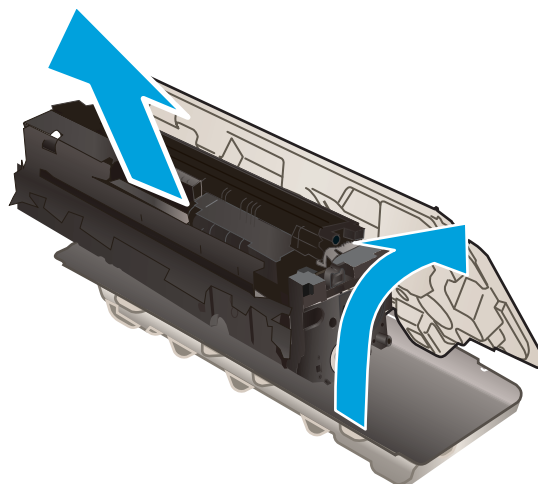

6. Trzymając wkład za obydwa końce, łagodnie potrząśnij nim z boku na bok pięć lub sześć razy, aby równomiernie rozproszyc toner.

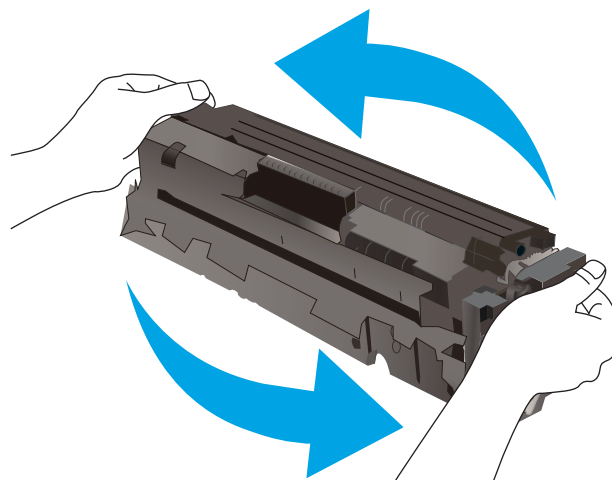

7. Zainstaluj nową kasetę z tonerem. Upewnij się, że próbka koloru na kasecie jest zgodna z próbką na szufladzie.

UWAGA: Postaraj się nie dotknąć zielonego modułu przetwarzania obrazu. Odciski palców mogą obniżyć jakość wydruku.



8. Zamknij szufladę kasety z tonerem.



9. Zamknij przednie drzwiczki.



4 Drukowanie

- [Zadania drukowania w systemie Windows](#)
- [Zadania drukowania \(Mac OS X\)](#)
- [Drukowanie dla urządzeń przenośnych](#)

Informacje dodatkowe:

Poniższe informacje są poprawne w chwili publikacji. Aktualne informacje można znaleźć na stronach www.hp.com/support/ljM178MFP.

Pełne wsparcie HP dla drukarki obejmuje następujące informacje:

- Instalacja i konfiguracja
- Nauka i użytkowanie
- Rozwiązywanie problemów
- Pobierz aktualizacje programów i oprogramowania sprzętowego
- Dołączanie do forów pomocy technicznej
- Znajdowanie informacji o gwarancji i przepisach

Zadania drukowania w systemie Windows

Sposób skanowania (Windows)

Poniższa procedura opisuje podstawowy proces drukowania dla systemu Windows.

1. W programie wybierz opcję **Drukuj**.
2. Wybierz urządzenie z listy drukarek. Aby zmienić ustawienia, kliknij przycisk **Właściwości** lub **Preferencje** w celu otwarcia sterownika drukarki.

 **UWAGA:** Nazwa przycisku różni się w zależności od różnych programów.

 **UWAGA:** W systemach Windows 10, 8.1 i 8 aplikacje te mogą mieć inny wygląd i zapewniać inne funkcje niż zostało to opisane poniżej dla aplikacji na komputery stacjonarne. Aby wyświetlić funkcję drukowania z aplikacji ekranu Start, wykonaj następujące czynności:

- **Windows 10:** Wybierz opcję **Drukuj**, a następnie wybierz drukarkę.
- **Systemy Windows 8.1 lub 8:** Wybierz opcję **Urządzenia, Drukuj**, a następnie wybierz drukarkę.

W przypadku sterownika HP PCL-6 V4 aplikacja HP Smart pobiera dodatkowe funkcje sterownika po wybraniu opcji **Więcej ustawień**.

 **UWAGA:** Aby uzyskać więcej informacji, kliknij przycisk Pomoc (?) w sterowniku druku.

3. Kliknij karty w sterowniku druku w celu skonfigurowania dostępnych opcji. Orientację papieru można ustawić na karcie **Wykańczanie**, natomiast źródło, rodzaj i format papieru oraz ustawienia jakości można ustawić na karcie **Papier/jakość**.
4. Kliknij przycisk **OK**, aby powrócić do okna dialogowego **Drukuj**. Wybierz liczbę kopii przeznaczonych do wydrukowania z tego ekranu.
5. Kliknij przycisk **Drukuj**, aby wydrukować zadanie.

Ręczne drukowanie po obu stronach (Windows)

Użyj tej procedury w przypadku drukarek, które nie są wyposażone w automatyczny duplexer lub do drukowania na papierze nieobsługiwany przez duplexer.

1. W programie wybierz opcję **Drukuj**.
2. Wybierz drukarkę z listy drukarek, a następnie kliknij opcję **Właściwości** lub **Preferencje**, aby otworzyć sterownik druku.

 **UWAGA:** Nazwa przycisku różni się w zależności od różnych programów.

 **UWAGA:** W systemach Windows 10, 8.1 i 8 aplikacje te mogą mieć inny wygląd i zapewniać inne funkcje niż zostało to opisane poniżej dla aplikacji na komputery stacjonarne. Aby wyświetlić funkcję drukowania z aplikacji ekranu Start, wykonaj następujące czynności:

- **Windows 10:** Wybierz opcję **Drukuj**, a następnie wybierz drukarkę.
- **Systemy Windows 8.1 lub 8:** Wybierz opcję **Urządzenia, Drukuj**, a następnie wybierz drukarkę.

W przypadku sterownika HP PCL-6 V4 aplikacja HP Smart pobiera dodatkowe funkcje sterownika po wybraniu opcji **Więcej ustawień**.

3. Kliknij kartę **Wykańczanie**.
4. Wybierz opcję **Drukowanie dwustronne (ręcznie)**, a następnie kliknij przycisk **OK**, aby zamknąć okno dialogowe **Właściwości dokumentu**.
5. W oknie dialogowym **Drukuj** kliknij przycisk **Drukuj**, aby wydrukować pierwszą stronę zadania.
6. Odbierz stos wydrukowanych arkuszy z pojemnika wyjściowego, a następnie umieść je w podajniku 1.
7. Jeśli pojawi się monit, wybierz odpowiedni przycisk na panelu sterowania, aby kontynuować.

Drukowanie wielu stron na jednym arkuszu (Windows)

1. W programie wybierz opcję **Drukuj**.
2. Wybierz drukarkę z listy drukarek, a następnie kliknij opcję **Właściwości** lub **Preferencje**, aby otworzyć sterownik druku.

 **UWAGA:** Nazwa przycisku różni się w zależności od różnych programów.

 **UWAGA:** W systemach Windows 10, 8.1 i 8 aplikacje te mogą mieć inny wygląd i zapewniać inne funkcje niż zostało to opisane poniżej dla aplikacji na komputery stacjonarne. Aby wyświetlić funkcję drukowania z aplikacji ekranu Start, wykonaj następujące czynności:

- **Windows 10:** Wybierz opcję **Drukuj**, a następnie wybierz drukarkę.
- **Systemy Windows 8.1 lub 8:** Wybierz opcję **Urządzenia, Drukuj**, a następnie wybierz drukarkę.

W przypadku sterownika HP PCL-6 V4 aplikacja HP AiO Printer Remote pobiera dodatkowe funkcje sterownika po wybraniu opcji **Więcej ustawień**.

3. Kliknij kartę **Wykańczanie**.
4. Wybierz liczbę stron na arkusz z listy rozwijanej **Stron na arkusz**.
5. Wybierz właściwe wartości dla opcji **Drukuj ramki stron**, **Kolejność stron** i **Orientacja**. Kliknij przycisk **OK**, aby zamknąć okno dialogowe **Właściwości dokumentu**.
6. W oknie dialogowym **Drukuj** kliknij przycisk **Drukuj**, aby wydrukować zadanie.

Wybór rodzaju papieru (Windows)

1. W programie wybierz opcję **Drukuj**.
2. Wybierz urządzenie z listy drukarek, a następnie kliknij lub dotknij opcji **Właściwości** lub **Preferencje**, aby otworzyć sterownik druku.

 **UWAGA:** Nazwa przycisku różni się w zależności od różnych programów.

 **UWAGA:** W systemach Windows 10, 8.1 i 8 aplikacje te mogą mieć inny wygląd i zapewniać inne funkcje niż zostało to opisane poniżej dla aplikacji na komputery stacjonarne. Aby wyświetlić funkcję drukowania z aplikacji ekranu Start, wykonaj następujące czynności:

- **Windows 10:** Wybierz opcję **Drukuj**, a następnie wybierz drukarkę.
- **Systemy Windows 8.1 lub 8:** Wybierz opcję **Urządzenia, Drukuj**, a następnie wybierz drukarkę.

W przypadku sterownika HP PCL-6 V4 aplikacja HP Smart pobiera dodatkowe funkcje sterownika po wybraniu opcji **Więcej ustawień**.

3. Kliknij kartę **Papier/jakość**.
4. Wybierz opcję dla używanego papieru, a następnie kliknij przycisk **OK**.
5. Kliknij przycisk **OK**, aby zamknąć okno dialogowe **Właściwości dokumentu**.
6. W oknie dialogowym **Drukuj** kliknij przycisk **Drukuj**, aby wydrukować zadanie.

Zadania drukowania (Mac OS X)

Sposób drukowania (OS X)

Poniższa procedura opisuje podstawowy proces drukowania dla systemu OS X.

1. Kliknij menu **Plik**, a następnie kliknij polecenie **Drukuj**.
2. Wybierz drukarkę.
3. Kliknij opcję **Pokaż szczegóły** lub **Kopie i strony**, a następnie wybierz inne menu, aby określić ustawienia drukowania.



UWAGA: Nazwa opcji różni się w zależności od różnych programów.

4. Kliknij przycisk **Drukuj**.

Ręczne drukowanie na obu stronach (OS X)



UWAGA: Funkcja ta jest dostępna w przypadku zainstalowania sterownika druku HP. Może ona nie być dostępna w przypadku korzystania z usługi AirPrint.

1. Kliknij menu **Plik**, a następnie kliknij polecenie **Drukuj**.
2. Wybierz drukarkę.
3. Kliknij opcję **Pokaż szczegóły** lub **Kopie i strony**, a następnie kliknij menu **Dupleks ręczny**.



UWAGA: Nazwa opcji różni się w zależności od różnych programów.

4. Zaznacz pole **Ręczny druk dwustronny** i wybierz opcję łączenia.
5. Kliknij przycisk **Drukuj**.
6. Podejdź do urządzenia i usuń pusty papier z podajnika 1.
7. Wyjmij zadrukowany stos z pojemnika wyjściowego i umieść go zadrukowaną stroną do dołu w podajniku wejściowym.
8. Jeśli pojawi się monit, dotknij odpowiedniego przycisku na panelu sterowania, aby kontynuować.

Drukowanie wielu stron na jednym arkuszu (OS X)

1. Kliknij menu **Plik**, a następnie kliknij polecenie **Drukuj**.
2. Wybierz drukarkę.
3. Kliknij opcję **Pokaż szczegóły** lub **Kopie i strony**, a następnie kliknij menu **Układ**.



UWAGA: Nazwa opcji różni się w zależności od różnych programów.

4. Z listy rozwijanej **Strony na arkusz** wybierz liczbę stron, które chcesz drukować na jednym arkuszu.
5. W obszarze **Kierunek układu** wybierz kolejność i rozmieszczenie stron na arkuszu.
6. W menu **Obramowanie** wybierz typ obramowania, jaki ma być drukowany wokół każdej strony na arkuszu.
7. Kliknij przycisk **Drukuj**.

Wybór rodzaju papieru (OS X).

1. Kliknij menu **Plik**, a następnie kliknij polecenie **Drukuj**.
2. Wybierz drukarkę.
3. Kliknij opcję **Pokaż szczegóły** lub **Kopie i strony**, a następnie kliknij menu **Nośniki i jakość** lub **Papier/Jakość**.



UWAGA: Nazwa opcji różni się w zależności od różnych programów.

4. Wybierz opcję **Nośniki i jakość** lub **Papier/jakość**.



UWAGA: Niniejsza lista zawiera główne dostępne opcje. Niektóre opcje nie są dostępne w przypadku wszystkich drukarek.

- **Rodzaj nośnika:** Wybierz rodzaj papieru dla zadania drukowania.
 - **Jakość druku:** Wybierz poziom rozdzielczości dla zadania drukowania.
 - **Drukowanie od krawędzi do krawędzi:** Wybierz tę opcję, aby drukować blisko krawędzi strony.
 - **Tryb EconoMode:** Wybierz tę opcję, aby zmniejszyć zużycie tonera podczas drukowania wersji roboczych dokumentów.
5. Kliknij przycisk **Drukuj**.

Drukowanie dla urządzeń przenośnych

Wprowadzenie

Firma HP oferuje szereg rozwiązań mobilnych oraz w ramach usługi ePrint, ułatwiając drukowanie na drukarce HP z komputera przenośnego, tabletu, smartfonu lub innego urządzenia przenośnego. Aby wyświetlić pełną listę i dokonać najlepszego wyboru, przejdź do strony www.hp.com/go/LaserJetMobilePrinting.

 **UWAGA:** Zaktualizuj oprogramowanie układowe drukarki, aby upewnić się, że wszystkie możliwości drukowania z urządzeń przenośnych i za pośrednictwem aplikacji ePrint są obsługiwane.

- [Wi-Fi Direct \(tylko modele z obsługą sieci bezprzewodowej\)](#)
- [HP ePrint za pośrednictwem poczty e-mail](#)
- [Oprogramowanie HP ePrint](#)
- [AirPrint](#)
- [Wbudowane rozwiązanie druku w systemie Android](#)

Wi-Fi Direct (tylko modele z obsługą sieci bezprzewodowej)

Funkcja Wi-Fi Direct umożliwia drukowanie z przenośnego urządzenia bezprzewodowego bez konieczności ustanawiania połączenia z siecią lub Internetem.

 **UWAGA:** Nie wszystkie mobilne systemy operacyjne są obecnie obsługiwane przez Wi-Fi Direct.

 **UWAGA:** W urządzeniach przenośnych nieobsługujących funkcji drukowania Wi-Fi Direct połączenie Wi-Fi Direct umożliwia tylko drukowanie. Po wydrukowaniu materiału za pomocą Wi-Fi Direct należy ponownie podłączyć drukarkę do sieci lokalnej w celu uzyskania dostępu do Internetu.

Aby uzyskać dostęp do połączenia Wi-Fi Direct drukarki, należy wykonać następujące czynności:

1. Na panelu sterowania drukarki naciśnij przycisk Konfiguracja .
2. Otwórz kolejno następujące menu:
 - [Network Setup](#) (Konfiguracja sieci)
 - [Wi-Fi Direct](#)
 - [Metoda połączenia](#)
3. Wybierz jedną z następujących metod połączenia:
 - [Automatycznie](#): Wybranie tej opcji spowoduje ustawienie hasła 12345678.
 - [Ręcznie](#): Wybranie tej opcji generuje bezpieczne, losowo generowane hasło.
4. Na urządzeniu przenośnym otwórz menu **Wi-Fi** lub **Wi-Fi Direct**.
5. Z listy dostępnych sieci wybierz nazwę drukarki.

 **UWAGA:** Jeśli nazwa drukarki nie jest wyświetlana, możesz być poza zakresem sygnału Wi-Fi Direct. Ustaw urządzenie bliżej drukarki.

6. Po wyświetleniu monitu wprowadź hasło Wi-Fi Direct lub wybierz przycisk **OK** na panelu sterowania drukarki.

 **UWAGA:** W przypadku urządzeń z systemem Android obsługujących Wi-Fi Direct, jeśli ustawiono **automatyczną** metodę nawiązywania połączenia, połączenie nastąpi automatycznie, bez monitu o hasło. Jeśli ustawiono **ręczną** metodę połączenia, konieczne będzie naciśnięcie przycisku **OK** lub wprowadzenie osobistego numeru identyfikacyjnego (PIN) — wyświetlanego na panelu sterowania drukarki — jako hasła na urządzeniu przenośnym.

7. Otwórz dokument, a następnie wybierz opcję **Drukuj**.

 **UWAGA:** Jeśli urządzenie przenośne nie obsługuje drukowania, należy zainstalować aplikację mobilną HP ePrint.

8. Wybierz drukarkę z listy dostępnych drukarek, a następnie wybierz opcję **Drukuj**.
9. Po zakończeniu zadania drukowania niektóre urządzenia przenośne wymagają ponownego podłączenia do sieci lokalnej.

Następujące urządzenia i komputerowe systemy operacyjne obsługują **Wi-Fi Direct**:

- Tablety z systemem Android 4.0 lub nowszym i telefony z zainstalowanymi rozszerzeniami HP Print Service lub Mopria, które umożliwiają drukowanie z urządzeń przenośnych.
- Większość komputerów, tabletów i komputerów przenośnych z systemem Windows 8.1, które mają zainstalowany sterownik druku HP.

Następujące urządzenia i systemy operacyjne komputera nie obsługują **Wi-Fi Direct**, ale można z nich drukować na drukarce, która obsługuje to połączenie:

- iPhone i iPad firmy Apple
- Komputery Macintosh z systemem OS X

szczegółowe informacje o drukowaniu Wi-Fi Direct znajdziesz pod adresem: www.hp.com/go/wirelessprinting.

Funkcję drukowania Wi-Fi Direct można włączać i wyłączać z poziomu panelu sterowania drukarki.

Włączanie i wyłączenie funkcji Wi-Fi Direct

1. Na panelu sterowania drukarki naciśnij przycisk Konfiguracja , a następnie otwórz menu **Konfiguracja sieci**.
2. Otwórz kolejno następujące menu:
 - **Wi-Fi Direct**
 - **Wł./Wył.**
3. Dotknij opcji menu **Wł.** Dotknięcie przycisku **Wył.** powoduje wyłączenie funkcji druku Wi-Fi Direct.



UWAGA: W środowiskach, w których zainstalowano więcej niż jeden model tego samego produktu, nadanie każdemu urządzeniu bardziej rozpoznawalnej nazwy Wi-Fi ułatwi identyfikację urządzeń podczas korzystania z funkcji Wi-Fi Direct. Nazwa Wi-Fi Direct jest dostępna po naciśnięciu przycisku **OK** i otwarciu następujących menu:

- **Network Setup** (Konfiguracja sieci)
 - **Wi-Fi Direct**
 - **Nazwa Wi-Fi Direct**
-

Zmiana nazwy Wi-Fi Direct drukarki

Wykonaj następującą procedurę, aby zmienić nazwę Wi-Fi Direct wbudowanego serwera internetowego (EWS):

Krok 1: Uruchamianie wbudowanego serwera internetowego firmy HP

1. Na panelu sterowania drukarki naciśnij przycisk Ustawienia . Otwórz menu [Konfiguracja sieci](#), a następnie wybierz opcję [Pokaż adres IP](#) i opcję [Tak](#). Wróć do ekranu głównego, aby wyświetlić adres IP.
2. Otwórz przeglądarkę internetową i wpisz w wierszu adresu adres IP lub nazwę hosta urządzenia tak, aby były identyczne z danymi wyświetlanymi na panelu sterowania drukarki. Naciśnij klawisz [Enter](#) na klawiaturze komputera. Otworzy się serwer EWS.

 <https://10.10.XX.XXX/>

 **UWAGA:** Jeżeli przeglądarka wyświetli komunikat informujący, że dostęp do strony internetowej może być niebezpieczny, wybierz opcję kontynuowania mimo to. Dostęp do tej strony nie spowoduje uszkodzenia komputera.

Krok 2: Zmień nazwę Wi-Fi Direct

1. Kliknij kartę **Połączenia sieciowe**.
2. W panelu po lewej stronie kliknij link **Konfiguracja Wi-Fi Direct**.
3. W polu **Nazwa Wi-Fi Direct** wprowadź nową nazwę.
4. Kliknij **Zastosuj**.

HP ePrint za pośrednictwem poczty e-mail

Usługa HP ePrint umożliwia drukowanie dokumentów wysłanych jako załączniki do wiadomości poczty elektronicznej na adres e-mail drukarki z dowolnego urządzenia obsługującego pocztę elektroniczną.

Aby można było korzystać z funkcji HP ePrint, drukarka musi spełniać następujące wymagania:

- Konieczne są połączenie do sieci przewodowej lub bezprzewodowej oraz dostęp do Internetu.
- Funkcja Usługi sieciowe HP musi być włączona w drukarce, a sama drukarka musi być zarejestrowana w witrynie HP Connected.

Postępuj według tej procedury, aby włączyć Usługi sieciowe HP i zarejestrować się w HP Connected:

1. Na panelu sterowania drukarki naciśnij przycisk Ustawienia . Otwórz menu [Konfiguracja sieci](#), a następnie wybierz opcję [Pokaż adres IP](#) i opcję [Tak](#). Wróć do ekranu głównego, aby wyświetlić adres IP.
2. Otwórz przeglądarkę internetową i wpisz w wierszu adresu adres IP lub nazwę hosta urządzenia tak, aby były identyczne z danymi wyświetlanymi na panelu sterowania drukarki. Naciśnij klawisz [Enter](#) na klawiaturze komputera. Otworzy się serwer EWS.

 <https://10.10.XX.XXX/>

 **UWAGA:** Jeżeli przeglądarka wyświetli komunikat informujący, że dostęp do strony internetowej może być niebezpieczny, wybierz opcję kontynuowania mimo to. Dostęp do tej strony nie spowoduje uszkodzenia komputera.

3. Kliknij kartę **Usługi sieci Web**, a następnie kliknij **Włącz**. Drukarka włącza Usługi sieci Web i drukuje stronę informacji.

Strona informacji zawiera kod drukarki konieczny do zarejestrowania drukarki HP w usłudze HP Connected.

4. Przejdź do www.hpconnected.com, aby utworzyć konto HP ePrint i zakończyć proces instalacji.

Oprogramowanie HP ePrint

Oprogramowanie HP ePrint ułatwia drukowanie z komputera stacjonarnego lub przenośnego z systemem Windows lub Mac na każdym urządzeniu zgodnym z funkcją HP ePrint. To oprogramowanie ułatwia znalezienie drukarek zgodnych z HP ePrint, które są zarejestrowane na Twoim koncie HP Connected. Docelowa drukarka HP może znajdować się w biurze lub w dowolnym miejscu na świecie.

- **System Windows:** Po zainstalowaniu oprogramowania otwórz opcję **Drukuj** w aplikacji i z listy zainstalowanych drukarek wybierz **HP ePrint**. Kliknij przycisk **Właściwości**, aby skonfigurować opcje drukowania.
- **System OS X:** Po zainstalowaniu oprogramowania wybierz **Plik, Drukuj**, a następnie wybierz strzałkę obok pozycji **PDF** (w lewym dolnym rogu ekranu sterownika). Wybierz opcję **HP ePrint**.

W systemie Windows oprogramowanie HP ePrint obsługuje drukowanie TCP/IP za pomocą drukarek w sieci lokalnej (LAN lub WAN) zgodnych ze standardem UPD PostScript®.

Systemy Windows i Mac obsługują drukowanie IPP za pomocą urządzeń podłączonych do sieci LAN lub WAN zgodnych ze standardem ePCL.

Systemy Windows i OS X obsługują także drukowanie dokumentów PDF w publicznych lokalizacjach druku oraz drukowanie przy użyciu usługi HP ePrint z wykorzystaniem wiadomości e-mail i technologii pracy „w chmurze”.

Sterowniki i informacje są dostępne pod adresem www.hp.com/go/eprintsoftware.

 **UWAGA:** W systemie Windows sterownik druku oprogramowania HP ePrint nosi nazwę HP ePrint + JetAdvantage.

 **UWAGA:** Oprogramowanie HP ePrint to narzędzie do obsługi przepływu plików PDF do systemu OS X i nie jest technicznie sterownikiem druku.

 **UWAGA:** Oprogramowanie HP ePrint nie obsługuje drukowania USB.

AirPrint

Drukowanie bezpośrednio za pomocą funkcji Apple AirPrint obsługiwane jest w wypadku systemów iOS oraz z komputerów Mac z systemem OS X 10.7 Lion i nowszym. Usługa AirPrint umożliwia bezpośrednie drukowanie na tym urządzeniu z urządzeń iPad, iPhone (3GS lub nowszego) lub iPod touch (trzeciej generacji lub nowszego) w następujących aplikacjach mobilnych:

- Poczta
- Fotografie
- Safari
- iBooks
- Wybrane aplikacje innych firm

Aby można było korzystać z usługi AirPrint, drukarka musi być podłączona do tej samej sieci (podsieci) co urządzenie Apple. Więcej informacji na temat korzystania z usługi AirPrint i drukarek firmy HP zgodnych z tą usługą można uzyskać w witrynie www.hp.com/go/LaserJetMobilePrinting.



UWAGA: Przed rozpoczęciem korzystania z usługi AirPrint przy użyciu kabla USB, sprawdź numer wersji. Wersje AirPrint 1.3 i wcześniejsze nie obsługują połączeń USB.

Wbudowane rozwiązanie druku w systemie Android

Wbudowane rozwiązanie firmy HP dla urządzeń Android i Kindle umożliwia urządzeniom mobilnym automatyczne znajdowanie i drukowanie z użyciem drukarek HP, które są połączone z siecią lub znajdują się w zasięgu bezpośredniego drukowania bezprzewodowego (Wi-Fi Direct).

Rozwiązanie do drukowania jest wbudowane w wielu wersjach systemu operacyjnego.



UWAGA: Jeśli opcja drukowania nie jest dostępna w urządzeniu, przejdź do [Google Play > aplikacje Android](#) i zainstaluj rozszerzenie HP Print Service.

Aby uzyskać więcej informacji na temat korzystania z wbudowanego drukowania i obsługiwanych urządzeń z systemem Android, odwiedź stronę: www.hp.com/go/LaserJetMobilePrinting.

5 Kopiuuj

- [Kopiowanie](#)
- [Kopiowanie po obu stronach \(dwustronne\)](#)

Informacje dodatkowe:

Poniższe informacje są poprawne w chwili publikacji. Aktualne informacje można znaleźć na stronach www.hp.com/support/ljM178MFP.

Pełne wsparcie HP dla drukarki obejmuje następujące informacje:

- Instalacja i konfiguracja
- Nauka i użytkowanie
- Rozwiązywanie problemów
- Pobierz aktualizacje programów i oprogramowania sprzętowego
- Dołączanie do forów pomocy technicznej
- Znajdowanie informacji o gwarancji i przepisach



Kopiowanie

 **UWAGA:** Czynności te różnią się w zależności od rodzaju panelu sterowania.







- | | |
|---|-------------------------------|
| 1 | Panel sterowania LED |
| 2 | Panel sterowania dwuwierszowy |

Panele sterowania LED:

1. Umieść dokument na szybie skanera zgodnie z wskaźnikami na drukarce.
2. Naciśnij przycisk Menu kopiowania , aby wybrać dowolne z następujących ustawień kopiowania.
 - Wybierz opcję Liczba kopii, a następnie za pomocą przycisków strzałek ustaw żądaną liczbę kopii.
 - Wybierz ustawienie Jaśniej/Ciemniej, a następnie za pomocą przycisków strzałek dostosuj ustawienia jasności dla bieżącego zadania.
 - Wybierz ustawienie Zmniejsz/Powiększ, a następnie za pomocą przycisków strzałek dopasuj wartość procentową rozmiaru dla zadania kopiowania.
3. Naciśnij przycisk Kopiuj mono  lub Kopiuj kolor , aby rozpocząć kopiowanie.



Dwuliniowe panele sterowania:

1. Umieść dokument na szybie skanera zgodnie z wskaźnikami na drukarce.
2. Naciśnij przycisk Menu kopiowania .
3. Aby zoptymalizować jakość kopii dla różnych rodzajów dokumentów, za pomocą przycisków strzałek wybierz menu **Optymalizuj**, a następnie naciśnij przycisk **OK**. Dostępne są następujące ustawienia jakości kopii:
 - **Auto Select** (Wybór automatyczny): Używaj tego ustawienia, gdy jakość kopii nie jest zbyt ważna. Jest to ustawienie domyślne.
 - **Mieszane**: Wybierz to ustawienie w przypadku kopiowania dokumentów, które zawierają tekst i grafikę.
 - **Tekst**: Wybierz to ustawienie w przypadku kopiowania dokumentów zawierających głównie tekst.
 - **Picture** (Zdjęcie): Wybierz to ustawienie w przypadku kopiowania dokumentów zawierających głównie grafikę.

4. Naciśnij przycisk Liczba kopii , a następnie za pomocą przycisków strzałek ustaw żądaną liczbę kopii. Naciśnij przycisk OK.
5. Naciśnij przycisk Kopiuj mono  lub Kopiuj kolor , aby rozpocząć kopiowanie.

Kopiowanie po obu stronach (dwustronne)

Ręczne kopiowanie po obu stronach

1. Umieść dokument wydrukiem w dół na szybie skanera, lewym górnym narożnikiem dokumentu w prawym górnym rogu szyby skanera. Zamknij skaner.
2. Naciśnij przycisk rozpoczęcia kopiowania , aby rozpocząć kopiowanie.
3. Wyjmij zadrukowaną stronę z pojemnika wyjściowego i umieść go zadrukowaną stroną do dołu, krótką krawędzią do przodu w podajniku wejściowym.
4. Obróć oryginalny dokument na szybie skanera do kopiowania z drugiej strony.
5. Naciśnij przycisk rozpoczęcia kopiowania , aby rozpocząć kopiowanie.
6. Powtarzaj tę czynność do chwili skopiowania wszystkich stron.

6 Skanuj

- [Skanowanie za pomocą oprogramowania HP Scan \(system Windows\)](#)
- [Skanowanie za pomocą oprogramowania HP Easy Scan \(OS X\)](#)

Informacje dodatkowe:

Poniższe informacje są poprawne w chwili publikacji. Aktualne informacje można znaleźć na stronach www.hp.com/support/ljM178MFP.

Pełne wsparcie HP dla drukarki obejmuje następujące informacje:

- Instalacja i konfiguracja
- Nauka i użytkowanie
- Rozwiązywanie problemów
- Pobierz aktualizacje programów i oprogramowania sprzętowego
- Dołączanie do forów pomocy technicznej
- Znajdowanie informacji o gwarancji i przepisach

Skanowanie za pomocą oprogramowania HP Scan (system Windows)

Za pomocą oprogramowania do skanowania HP rozpocznij skanowanie z oprogramowania w komputerze. Zeskanowany obraz można zapisać jako plik lub wysłać do innego programu.

1. Otwórz program HP Printer Assistant.
 - **System Windows 10:** W menu **Start** kliknij polecenie **Wszystkie aplikacje, HP**, następnie wybierz nazwę drukarki.
 - **System Windows 8.1:** W lewym dolnym rogu ekranu **Start** kliknij strzałkę w dół i wybierz nazwę drukarki.
 - **System Windows 8:** Kliknij prawym przyciskiem myszy dowolne puste miejsce na ekranie **Start**, kliknij **Wszystkie aplikacje** na pasku aplikacji, a następnie wybierz nazwę drukarki.
 - **System Windows 7:** Na pulpicie komputera kliknij przycisk **Start**, wybierz **Wszystkie programy, HP**, folder drukarki i nazwę drukarki.
2. W programie HP Printer Assistant wybierz opcję **Skanuj**, a następnie wybierz opcję **Skanuj dokument lub zdjęcie**.
3. Dostosuj ustawienia w razie potrzeby.
4. Kliknij pozycję **Skanuj**.

Skanowanie za pomocą oprogramowania HP Easy Scan (OS X)

Za pomocą oprogramowania do skanowania HP Easy Scan rozpocznij skanowanie z oprogramowania w komputerze.

1. Umieść dokument w podajniku dokumentów lub na szybie skanera zgodnie ze wskaźnikami na drukarce.
2. Na komputerze otwórz program **HP Easy Scan**, znajdujący się w folderze **Aplikacje**.
3. Postępuj zgodnie z instrukcjami wyświetlanymi na ekranie, aby zeskanować dokument.
4. Po zeskanowaniu wszystkich stron kliknij przycisk **Plik**, a następnie **Zapisz**, aby zapisać do pliku.

7 Faksowanie

- [Konfiguracja wysyłania i odbierania faksów](#)
- [Wysyłanie faksu](#)

Informacje dodatkowe:

Poniższe informacje są poprawne w chwili publikacji. Aktualne informacje można znaleźć na stronach www.hp.com/support/ljM178MFP.

Pełne wsparcie HP dla drukarki obejmuje następujące informacje:

- Instalacja i konfiguracja
- Nauka i użytkowanie
- Rozwiązywanie problemów
- Pobierz aktualizacje programów i oprogramowania sprzętowego
- Dołączanie do forów pomocy technicznej
- Znajdowanie informacji o gwarancji i przepisach

Konfiguracja wysyłania i odbierania faksów

- [Przed rozpoczęciem](#)
- [Krok 1: Określenie typu połączenia telefonicznego](#)
- [Krok 2: Skonfigurowanie faksu](#)
- [Krok 3: Skonfigurowanie ustawienia godziny, daty i nagłówka faksu](#)
- [Krok 4: Uruchom test faksu](#)

Przed rozpoczęciem

Przed podłączeniem usługi faksowania upewnij się, że drukarka została całkowicie skonfigurowana.

 **UWAGA:** Podłącz drukarkę do gniazda telefonicznego przy użyciu dostarczonego kabla telefonicznego i adapterów.

 **UWAGA:** W krajach/regionach, w których stosowane są szeregowe systemy telefoniczne, wraz z drukarką jest dostarczany odpowiedni adapter. Aby podłączyć inne urządzenia telekomunikacyjne do tego samego gniazda, należy użyć adaptera.

Postępuj zgodnie z instrukcjami poszczególnych czterech kroków:

[Krok 1: Określenie typu połączenia telefonicznego na stronie 54.](#)

[Krok 2: Skonfigurowanie faksu na stronie 55.](#)

[Krok 3: Skonfigurowanie ustawienia godziny, daty i nagłówka faksu na stronie 59.](#)

[Krok 4: Uruchom test faksu na stronie 61.](#)

Krok 1: Określenie typu połączenia telefonicznego

Zapoznaj się z poniższymi urządzeniami i typami usług, aby określić wymaganą metodę konfiguracji. Stosowana metoda zależy od wyposażenia i usług już zainstalowanych w systemie telefonicznym.

 **UWAGA:** Drukarka jest urządzeniem analogowym. Firma HP zaleca podłączenie drukarki do wydzielonej analogowej linii telefonicznej.

- **Dedykowana linia telefoniczna:** Urządzenie jest jedynym elementem wyposażenia lub usługą podłączaną do linii telefonicznej
- **Połączenia głosowe:** Połączenia głosowe i faksowe wykorzystują tę samą linię telefoniczną
- **Automat zgłoszeniowy:** Automat zgłoszeniowy odbiera połączenia głosowe na linii wykorzystywanej do połączeń faksowych
- **Poczta głosowa:** Usługa subskrypcji poczty głosowej wykorzystuje linię telefoniczną faksu
- **Usługa różnych dzwonek:** Usługa świadczona przez firmę telekomunikacyjną umożliwiającą przypisanie kilku numerów telefonu do jednej linii. Każdemu numerowi przypisywany jest inny wzorzec dzwonka. Drukarka wykrywa przypisany do siebie wzorzec dzwonka i odbiera połączenie
- **Modem wdzwaniany komputera:** Komputer wykorzystuje linię telefoniczną do łączenia z Internetem z wykorzystaniem połączenia wdzwanianego

- **Linia DSL:** Usługa cyfrowej linii abonenckiej (DSL) świadczona przez firmę telekomunikacyjną. W niektórych krajach/regionach usługa ta może być określana jako ADSL
- **System telefoniczny PBX lub ISDN:** System telefoniczny z centralą prywatną (private branch exchange – PBX) lub system cyfrowej sieci usług zintegrowanych (integrated services digital network – ISDN)
- **System telefoniczny VoIP:** Protokół transmisji głosu w sieci Internet (Voice over Internet – VoIP) świadczony przez dostawcę usług internetowych

Krok 2: Skonfigurowanie faksu

Kliknij poniższe łącze, które najlepiej opisuje środowisko, w jakim drukarka będzie wysyłała i odbierała fakсы, a następnie postępuj zgodnie z instrukcjami konfiguracji.

- [Dedykowana linia telefoniczna na stronie 55](#)
- [Wspólna linia głosowa/faksowa na stronie 56](#)
- [Wspólna linia głosowa/faksowa z automatem zgłoszeniowym na stronie 57](#)

Podano tutaj instrukcje dla jedynie trzech typów połączenia. Aby uzyskać dodatkowe informacje dotyczące podłączenia drukarki do innych typów linii, przejdź do strony internetowej pomocy technicznej www.hp.com/support/ljM178MFP.

 **UWAGA:** Drukarka jest analogowym urządzeniem faksującym. Firma HP zaleca podłączenie drukarki do wydzielonej analogowej linii telefonicznej. W przypadku środowiska cyfrowego, takiego jak DSL, PBX, ISDN lub VoIP, upewnij się, że stosowane są właściwe filtry i zostały prawidłowo skonfigurowane ustawienia cyfrowe. Aby uzyskać dodatkowe informacje, skontaktuj się z dostawcą usług cyfrowych.

 **UWAGA:** Do linii telefonicznej nie należy podłączać więcej niż trzech urządzeń.

 **UWAGA:** Ta drukarka nie obsługuje poczty głosowej.

Dedykowana linia telefoniczna

Aby skonfigurować drukarkę podłączoną do dedykowanej linii telefonicznej bez dodatkowych usług, wykonaj poniższe czynności.

1. Podłącz kabel telefoniczny do gniazda faksu w drukarce i do ściennego gniazdka telefonicznego.

 **UWAGA:** W niektórych krajach/regionach może być wymagany adapter do kabla telefonicznego dostarczonego z drukarką.

 **UWAGA:** W przypadku niektórych drukarek port faksu może znajdować się nad portem telefonu. Zapoznaj się z ikonami na drukarce.

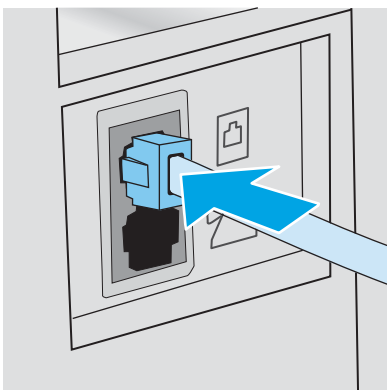

2. Ustaw w drukarce automatyczne odbieranie połączeń faksowych.
 - a. Włącz drukarkę.
 - b. Na panelu sterowania otwórz menu [Konfiguracja](#).
 - c. Wybierz menu [Konfiguracja faksu](#).
 - d. Wybierz menu [Konfiguracja podstawowa](#).
 - e. Dotknij ustawienia [Tryb odbierania](#).
 - f. Wybierz opcję [Automatycznie](#).
3. Przejdź do tematu [Krok 3: Skonfigurowanie ustawienia godziny, daty i nagłówek faksu na stronie 59](#).

Wspólna linia głosowa/faksowa

Wykonaj poniższe czynności, aby skonfigurować faks podłączony do linii głosowej/faksu współdzielonej.

1. Odłącz wszystkie urządzenia podłączone do gniazda telefonicznego.
2. Podłącz kabel telefoniczny do gniazda faksu w drukarce i do ściennego gniazda telefonicznego.

 **UWAGA:** W niektórych krajach/regionach może być wymagany adapter do kabla telefonicznego dostarczonego z drukarką.

 **UWAGA:** W przypadku niektórych drukarek port faksu może znajdować się nad portem telefonu. Zapoznaj się z ikonami na drukarce.

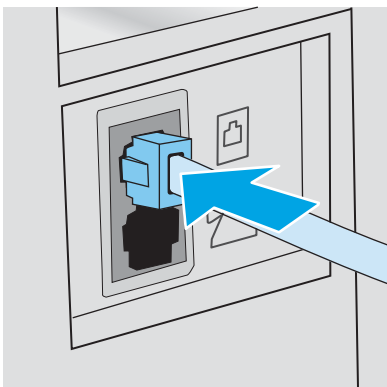

3. Wymij wtyczkę z portu linii wyjściowej telefonu znajdującego się z tyłu drukarki, a następnie podłącz do tego portu telefon.

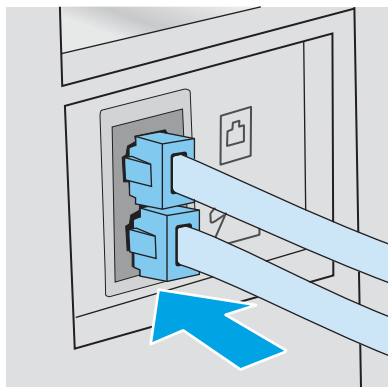

4. Ustaw w drukarce automatyczne odbieranie połączeń faksowych.
 - a. Włącz drukarkę.
 - b. Na panelu sterowania otwórz menu [Konfiguracja](#).
 - c. Wybierz menu [Konfiguracja faksu](#).
 - d. Wybierz menu [Konfiguracja podstawowa](#).
 - e. Wybierz ustawienie [Tryb odbierania](#), a następnie opcję [Automatycznie](#).
5. Określ, czy drukarka ma sprawdzać ton wybierania przed wysłaniem faksu.

 **UWAGA:** Zapobiega to wysłaniu faksów przez drukarkę, gdy ktoś rozmawia przez telefon.

- a. Na panelu sterowania otwórz menu [Konfiguracja](#).
 - b. Wybierz menu [Konfiguracja faksu](#).
 - c. Wybierz menu [Konfiguracja zaawansowana](#).
 - d. Wybierz ustawienie [Wykryj sygnał wybierania](#) i wybierz [Włącz](#).
6. Przejdź do tematu [Krok 3: Skonfigurowanie ustawienia godziny, daty i nagłówka faksu na stronie 59](#).

Wspólna linia głosowa/faksowa z automatem zgłoszeniowym

Wykonaj poniższe czynności, aby skonfigurować faks podłączony do linii głosowej/faksu współdzielonej z automatyczną sekretarką.

1. Odłącz wszystkie urządzenia podłączone do gniazda telefonicznego.

2. Podłącz kabel telefoniczny do gniazda faksu w drukarce i do ściennego gniazdka telefonicznego.

 **UWAGA:** W niektórych krajach/regionach może być wymagany adapter do kabla telefonicznego dostarczonego z drukarką.

 **UWAGA:** W przypadku niektórych drukarek port faksu może znajdować się nad portem telefonu. Zapoznaj się z ikonami na drukarce.

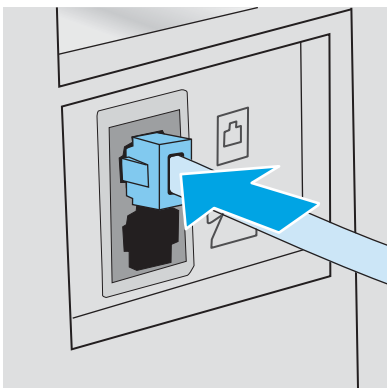

3. Wyjmij wtyczkę z portu linii wyjściowej telefonu znajdującego się z tyłu drukarki.
4. Podłącz kabel telefoniczny automatu zgłoszeniowego do portu linii wyjściowej telefonu znajdującego się z tyłu drukarki.

 **UWAGA:** Podłącz automat zgłoszeniowy bezpośrednio do drukarki, ponieważ w przeciwnym razie może on rejestrować sygnały faksu urządzenia wysyłającego, a drukarka może nie odbierać faksów.

 **UWAGA:** Jeśli automat zgłoszeniowy nie zawiera wbudowanego telefonu, dla wygody podłącz telefon do portu **OUT** (Wyjście) automatu zgłoszeniowego.

 **UWAGA:** W przypadku niektórych drukarek port faksu może znajdować się nad portem telefonu. Zapoznaj się z ikonami na drukarce.

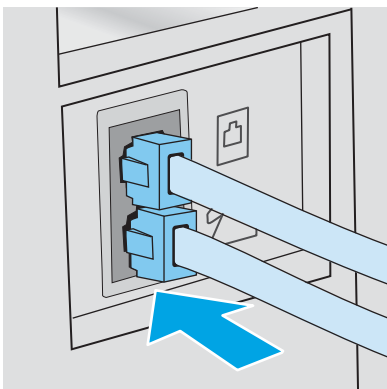

5. Skonfiguruj w drukarce liczbę dzwonek przed odebraniem połączenia.
 - a. Włącz drukarkę.
 - b. Na panelu sterowania otwórz menu [Konfiguracja](#).
 - c. Wybierz menu [Konfiguracja faksu](#).
 - d. Wybierz menu [Konfiguracja podstawowa](#).

- e. Dotknij opcji [Dzwonków do odebrania](#).
 - f. Za pomocą klawiatury numerycznej na panelu sterowania drukarki ustaw liczbę dzwonek, następnie wybierz przycisk **OK**.
6. Ustaw w drukarce automatyczne odbieranie połączeń faksowych.
- a. Na panelu sterowania otwórz menu [Konfiguracja](#).
 - b. Wybierz menu [Konfiguracja faksu](#).
 - c. Wybierz menu [Konfiguracja podstawowa](#).
 - d. Wybierz ustawienie [Tryb odbierania](#), a następnie opcję [Automatycznie](#).
7. Określ, czy drukarka ma sprawdzać ton wybierania przed wysłaniem faksu.
-
-  **UWAGA:** Zapobiega to wysłaniu faksów przez drukarkę, gdy ktoś rozmawia przez telefon.
- a. Na panelu sterowania otwórz menu [Konfiguracja](#).
 - b. Wybierz menu [Konfiguracja faksu](#).
 - c. Wybierz menu [Konfiguracja zaawansowana](#).
 - d. Wybierz ustawienie [Wykryj sygnał wybierania](#), a następnie przycisk **Włącz**.
8. Przejdź do tematu [Krok 3: Skonfigurowanie ustawienia godziny, daty i nagłówek faksu na stronie 59](#).

Krok 3: Skonfigurowanie ustawienia godziny, daty i nagłówek faksu

Skonfiguruj ustawienia faksu w drukarce z wykorzystaniem jednej z następujących metod:

- [Kreator konfiguracji faksu HP na stronie 59](#) (zalecane)
- [Panel sterowania drukarki na stronie 60](#)
- [Wbudowany serwer internetowy \(EWS\) HP i Przybornik urządzeń HP \(Windows\) na stronie 60](#) (jeśli oprogramowanie jest zainstalowane)

 **UWAGA:** W Stanach Zjednoczonych i w wielu innych krajach/regionach ustawianie godziny, daty i innych informacji podawanych w nagłówku faksu jest wymagane przez przepisy prawa.

Kreator konfiguracji faksu HP

Aby uzyskać dostęp do Kreatora konfiguracji faksu po wykonaniu konfiguracji początkowej i zainstalowaniu oprogramowania, należy wykonać poniższe kroki.

 **UWAGA:** Niektóre systemy operacyjne nie obsługują Kreatora konfiguracji faksu.

1. Otwórz program HP Printer Assistant.
 - **System Windows 10:** W menu **Start** kliknij polecenie **Wszystkie aplikacje, HP**, następnie wybierz nazwę drukarki.
 - **System Windows 8.1:** W lewym dolnym rogu ekranu **Start** kliknij strzałkę w dół i wybierz nazwę drukarki.

- **System Windows 8:** Kliknij prawym przyciskiem myszy dowolne puste miejsce na ekranie **Start**, kliknij **Wszystkie aplikacje** na pasku aplikacji, a następnie wybierz nazwę drukarki.
 - **Windows 7, Windows Vista i Windows XP:** Na pulpicie komputera kliknij przycisk **Start**, wybierz **Wszystkie programy, HP**, folder drukarki i nazwę drukarki.
2. W programie HP Printer Assistant wybierz opcję **Faks**, a następnie wybierz **Kreator konfiguracji faksu**.
 3. Postępuj zgodnie z instrukcjami wyświetlanymi na ekranie kreatora konfiguracji faksu (HP Fax Setup Wizard), aby skonfigurować ustawienia faksu.
 4. Przejdź do tematu [Krok 4: Uruchom test faksu na stronie 61](#).

Panel sterowania drukarki

Aby za pomocą panelu sterowania ustawić datę, godzinę i nagłówek, wykonaj poniższe czynności.

1. Na panelu sterowania otwórz menu [Konfiguracja](#).
2. Wybierz menu [Konfiguracja faksu](#).
3. Wybierz menu [Konfiguracja podstawowa](#).
4. Wybierz opcję [Godzina/Data](#).
5. Wybierz opcję [Zegar 12-godzinny](#) lub [Zegar 24-godzinny](#).
6. Za pomocą klawiatury numerycznej wprowadź aktualną godzinę, a następnie wybierz przycisk **OK**.
7. Wybierz format daty.
8. Za pomocą klawiatury numerycznej wprowadź aktualną datę, a następnie wybierz przycisk **OK**.
9. Otwórz menu [Nagłówek faksu](#).
10. Przy użyciu klawiatury wprowadź numer faksu, a następnie wybierz przycisk **OK**.



UWAGA: Maksymalna liczba znaków w numerze faksu to 20.

11. Przy użyciu klawiatury wprowadź nazwę firmy lub nagłówek, a następnie wybierz przycisk **OK**.



UWAGA: Maksymalna liczba znaków w nagłówku faksu to 25.

12. Przejdź do tematu [Krok 4: Uruchom test faksu na stronie 61](#).

Wbudowany serwer internetowy (EWS) HP i Przybornik urządzeń HP (Windows)

1. Uruchamianie serwera HP EWS z menu Start lub w przeglądarce internetowej.

Metoda 1: Otwórz stronę serwera EWS urządzenia z poziomu oprogramowania

- a. Otwórz program HP Printer Assistant.

- **System Windows 10:** W menu **Start** kliknij polecenie **Wszystkie aplikacje, HP**, następnie wybierz nazwę drukarki.
- **System Windows 8.1:** W lewym dolnym rogu ekranu **Start** kliknij strzałkę w dół i wybierz nazwę drukarki.

- **System Windows 8:** Kliknij prawym przyciskiem myszy dowolne puste miejsce na ekranie **Start**, kliknij **Wszystkie aplikacje** na pasku aplikacji, a następnie wybierz nazwę drukarki.
 - **Windows 7, Windows Vista i Windows XP:** Na pulpicie komputera kliknij przycisk **Start**, wybierz **Wszystkie programy**, **HP**, folder drukarki i nazwę drukarki.
- b. W programie HP Printer Assistant wybierz opcję **Drukuj**, a następnie wybierz **Przyborek urządzeń HP**.

Metoda 2: Otwórz stronę serwera EWS urządzenia w przeglądarce internetowej

- a. Na panelu sterowania drukarki naciśnij przycisk **Ustawienia** . Otwórz menu **Konfiguracja sieci**, a następnie wybierz opcję **Pokaż adres IP** i opcję **Tak**. Wróć do ekranu głównego, aby wyświetlić adres IP.
- b. Otwórz przeglądarkę internetową i wpisz w wierszu adresu adres IP lub nazwę hosta urządzenia tak, aby były identyczne z danymi wyświetlanymi na panelu sterowania drukarki. Naciśnij klawisz **Enter** na klawiaturze komputera. Otworzy się serwer EWS.

 <https://10.10.XXXXX/>

 **UWAGA:** Jeżeli przeglądarka wyświetli komunikat informujący, że dostęp do strony internetowej może być niebezpieczny, wybierz opcję kontynuowania mimo to. Dostęp do tej strony nie spowoduje uszkodzenia komputera.

2. Kliknij kartę **Faks**.
3. Postępuj zgodnie z instrukcjami wyświetlanymi na ekranie, aby skonfigurować ustawienia faksu.
4. Przejdź do tematu [Krok 4: Uruchom test faksu na stronie 61](#).

Krok 4: Uruchom test faksu

Uruchom test faksu, aby upewnić się, że został prawidłowo skonfigurowany.

1. Na panelu sterowania otwórz menu **Konfiguracja**.
2. Wybierz menu **Autodiagnostyka**.
3. Wybierz opcję **Uruchom test faksu**. Drukarka wydrukuje raport testu.
4. Zapoznaj się z raportem.
 - Jeśli raport wykazuje, że drukarka **przeszła test**, jest ona gotowa do wysyłania i odbierania faksów.
 - Jeśli raport wykazuje, że drukarka **nie przeszła testu**, zapoznaj się z raportem, aby uzyskać dodatkowe informacje dotyczące rozwiązania problemu. Lista kontrolna rozwiązywania problemów z faksem zawiera dodatkowe informacje dotyczące rozwiązywania problemów z faksem.



Wysyłanie faksu

- [Faksowanie za pomocą skanera płaskiego](#)
- [Wysyłanie faksów z podajnika dokumentów \(tylko modele z podajnikiem dokumentów\)](#)
- [Korzystanie z kodów szybkiego wybierania i kodów wybierania grupowego](#)
- [Wysyłanie faksu za pomocą oprogramowania](#)
- [Wysyłanie faksu z aplikacji innych firm, takich jak program Microsoft Word](#)

Faksowanie za pomocą skanera płaskiego

1. Umieść oryginał stroną zadrukowaną w dół na szybie skanera.



2. Na panelu sterowania drukarki naciśnij przycisk Rozpocznij faksowanie .
3. Użyj klawiatury numerycznej, aby podać numer faksu.
4. Naciśnij przycisk Rozpocznij faksowanie .
5. Drukarka wyświetli monit o potwierdzenie wysłania faksu z szyby skanera. Naciśnij przycisk **OK**.
6. Drukarka wyświetli monit o załadowanie pierwszej strony. Naciśnij przycisk **OK**.
7. Drukarka zeskanuje pierwszą stronę dokumentu, a następnie wyświetli monit o włożenie drugiej strony. Jeżeli dokument posiada kilka stron, to za pomocą strzałek wybierz opcję **Tak** i naciśnij przycisk **OK**. Kontynuuj tę procedurę aż do zeskanowania wszystkich stron.
8. Po zeskanowaniu ostatniej strony wybierz opcję **Nie** za pomocą strzałek i naciśnij przycisk **OK**. Drukarka wyśle faks.

Wysyłanie faksów z podajnika dokumentów (tylko modele z podajnikiem dokumentów)

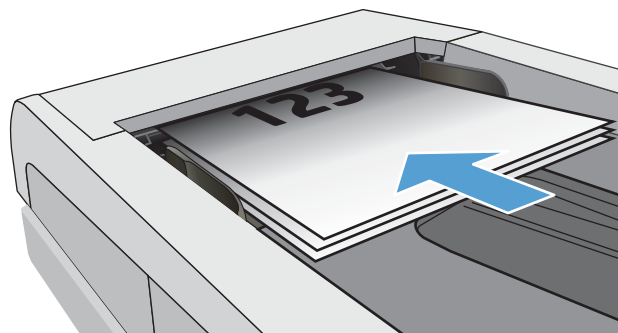

1. Włóż oryginały do podajnika dokumentów stroną zadrukowaną do góry.

OSTROŻNIE: Aby zapobiec uszkodzeniu drukarki, nie należy używać oryginałów, w których użyto korektora w płynie, taśmy korekcyjnej, spinaczy lub zszywaczy. Ponadto do podajnika dokumentów nie należy wkładać fotografii ani małych lub delikatnych oryginałów.

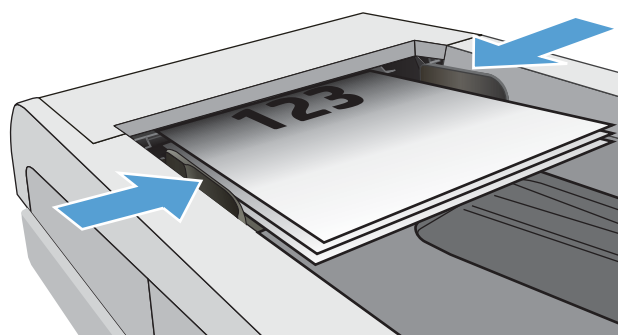

2. Ustaw prowadnice papieru tak, aby dotykały papieru.





3. Na panelu sterowania drukarki naciśnij przycisk Rozpocznij faksowanie .
4. Użyj klawiatury numerycznej, aby podać numer faksu.
5. Naciśnij przycisk Rozpocznij faksowanie .

Korzystanie z kodów szybkiego wybierania i kodów wybierania grupowego

 **UWAGA:** Aby można było wysłać fakсы przy użyciu książki telefonicznej, należy wcześniej skonfigurować pozycje książki telefonicznej za pomocą serwera EWS.

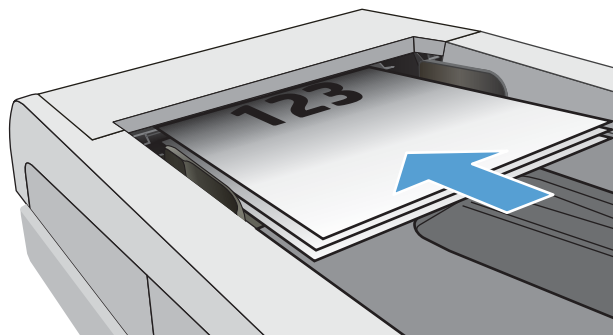
1. Połóż dokument na szybie skanera lub włóż go do podajnika dokumentów.



2. Na panelu sterowania drukarki naciśnij przycisk Rozpocznij faksowanie .
3. Przy użyciu klawiatury numerycznej wprowadź numer szybkiego wybierania lub grupę numerów szybkiego wybierania, której chcesz użyć.
4. Naciśnij przycisk Rozpocznij faksowanie .

Wysyłanie faksu za pomocą oprogramowania

Procedura wysyłania faksu może różnić się w zależności od specyfikacji. Poniżej przedstawiono najbardziej typowe kroki.

1. Otwórz program HP Printer Assistant.
 - **System Windows 10:** W menu **Start** kliknij polecenie **Wszystkie aplikacje**, **HP**, następnie wybierz nazwę drukarki.
 - **System Windows 8.1:** W lewym dolnym rogu ekranu **Start** kliknij strzałkę w dół i wybierz nazwę drukarki.
 - **System Windows 8:** Kliknij prawym przyciskiem myszy dowolne puste miejsce na ekranie **Start**, kliknij **Wszystkie aplikacje** na pasku aplikacji, a następnie wybierz nazwę drukarki.
 - **Windows 7, Windows Vista i Windows XP:** Na pulpicie komputera kliknij przycisk **Start**, wybierz **Wszystkie programy**, **HP**, folder drukarki i nazwę drukarki.
2. W programie HP Printer Assistant wybierz pozycję **Faks**, a następnie opcję **Wysyłanie faksów**. Zostanie wyświetlone okno programu do faksowania.
3. Wpisz numer faksu jednego lub kilku odbiorców.
4. Umieść dokument na szybie skanera lub włóż go do podajnika dokumentów.
5. Kliknij przycisk **Wyślij teraz**.

Wysyłanie faksu z aplikacji innych firm, takich jak program Microsoft Word

1. Otwórz dokument w aplikacji innej firmy.
2. Kliknij menu **Plik**, a następnie kliknij polecenie **Drukuj**.

3. Wybierz sterownik drukowania faksu z listy rozwijanej sterowników druku. Zostanie wyświetlone okno programu do faksowania.
4. Wpisz numer faksu jednego lub kilku odbiorców.
5. Dołącz wszystkie strony załadowane do drukarki. Ta czynność jest opcjonalna.
6. Kliknij przycisk **Wyślij teraz**.

8 Zarządzanie drukarką

- [Zmiana typu połączenia drukarki \(Windows\)](#)
- [Zaawansowana konfiguracja przy użyciu wbudowanego serwera internetowego HP \(EWS\) oraz Przybornika urządzeń HP \(Windows\)](#)
- [Konfigurowanie ustawień sieci IP](#)
- [Funkcje zabezpieczające drukarkę](#)
- [Ustawienia oszczędzania energii](#)
- [HP Web Jetadmin](#)
- [Aktualizacja oprogramowania sprzętowego](#)

Informacje dodatkowe:

Poniższe informacje są poprawne w chwili publikacji. Aktualne informacje można znaleźć na stronach www.hp.com/support/ljM178MFP.

Pełne wsparcie HP dla drukarki obejmuje następujące informacje:

- Instalacja i konfiguracja
- Nauka i użytkowanie
- Rozwiązywanie problemów
- Pobierz aktualizacje programów i oprogramowania sprzętowego
- Dołączanie do forów pomocy technicznej
- Znajdowanie informacji o gwarancji i przepisach

Zmiana typu połączenia drukarki (Windows)

Jeśli drukarka jest już używana i chcesz zmienić sposób jej połączenia, użyj narzędzia **Konfiguracja urządzenia i oprogramowania** do zmiany konfiguracji połączenia. Na przykład podłącz nową drukarkę do komputera przy użyciu połączenia USB lub sieciowego, lub zmień połączenie z USB na połączenie bezprzewodowe.

Aby otworzyć **Konfigurację urządzenia i oprogramowania**, wykonaj następujące czynności:

1. Otwórz program HP Printer Assistant.
 - **System Windows 10:** W menu **Start** kliknij polecenie **Wszystkie aplikacje, HP**, następnie wybierz nazwę drukarki.
 - **System Windows 8.1:** W lewym dolnym rogu ekranu **Start** kliknij strzałkę w dół, a następnie wybierz nazwę drukarki.
 - **System Windows 8:** Kliknij prawym przyciskiem myszy dowolne puste miejsce na ekranie **Start**, kliknij **Wszystkie aplikacje** na pasku aplikacji, a następnie wybierz nazwę drukarki.
 - **Windows 7, Windows Vista i Windows XP:** Na pulpicie komputera kliknij przycisk **Start**, wybierz **Wszystkie programy, HP**, folder drukarki i nazwę drukarki.
2. W programie HP Printer Assistant wybierz **Narzędzia** na pasku nawigacji, a następnie wybierz **Konfigurację urządzenia i oprogramowania**.

Zaawansowana konfiguracja przy użyciu wbudowanego serwera internetowego HP (EWS) oraz Przybornika urządzeń HP (Windows)

Wbudowany serwer internetowy HP umożliwia zarządzanie funkcjami drukowania z komputera zamiast używania w tym celu panelu sterowania drukarki.

- Wyświetlanie informacji o stanie drukarki
- Sprawdzanie poziomu zużycia i zamawianie nowych materiałów eksploatacyjnych,
- Wyświetlanie i zmiana konfiguracji podajników (formaty i typy papieru)
- Przeglądanie i drukowanie wewnętrznych stron drukarki
- Wyświetlanie i zmiana konfiguracji sieciowej

Wbudowany serwer internetowy HP działa po podłączeniu drukarki do sieci opartej na protokole IP. Wbudowany serwer internetowy HP nie obsługuje połączeń drukarki opartych na protokole IPX. Uruchomienie i korzystanie z wbudowanego serwera internetowego HP nie wymaga dostępu do Internetu.

Wbudowany serwer internetowy zostanie udostępniony automatycznie po połączeniu drukarki z siecią.

 **UWAGA:** Przybornik urządzeń HP to program używany do łączenia z wbudowanym serwerem internetowym HP, gdy drukarka jest podłączona do komputera za pomocą kabla USB. Jest on dostępny tylko w przypadku pełnej instalacji drukarki w komputerze. W zależności od sposobu podłączenia drukarki niektóre funkcje mogą nie być dostępne.

 **UWAGA:** Wbudowany serwer internetowy HP nie jest dostępny poza zaporą sieci.

Metoda 1: Otwórz stronę serwera EWS urządzenia z poziomu oprogramowania

1. Otwórz program HP Printer Assistant.
 - **System Windows 10:** W menu **Start** kliknij polecenie **Wszystkie aplikacje, HP**, następnie wybierz nazwę drukarki.
 - **System Windows 8.1:** W lewym dolnym rogu ekranu **Start** kliknij strzałkę w dół, a następnie wybierz nazwę drukarki.
 - **System Windows 8:** Kliknij prawym przyciskiem myszy dowolne puste miejsce na ekranie **Start**, kliknij **Wszystkie aplikacje** na pasku aplikacji, a następnie wybierz nazwę drukarki.
 - **Windows 7, Windows Vista i Windows XP:** Na pulpicie komputera kliknij przycisk **Start**, wybierz **Wszystkie programy, HP**, folder drukarki i nazwę drukarki.
2. W programie HP Printer Assistant wybierz opcję **Drukuj**, a następnie wybierz **Przybornik urządzeń HP**.

Metoda 2: Otwórz stronę serwera EWS urządzenia w przeglądarce internetowej (tylko panele z ekranem na 2 wiersze)

1. Na panelu sterowania drukarki naciśnij przycisk **Ustawienia** . Otwórz menu **Konfiguracja sieci**, a następnie wybierz opcję **Pokaż adres IP** i opcję **Tak**. Wróć do ekranu głównego, aby wyświetlić adres IP.

2. Otwórz przeglądarkę internetową i wpisz w wierszu adresu adres IP lub nazwę hosta urządzenia tak, aby były identyczne z danymi wyświetlanymi na panelu sterowania drukarki. Naciśnij klawisz **Enter** na klawiaturze komputera. Otworzy się serwer EWS.

 <https://10.10.XX.XXX/>

 **UWAGA:** Jeżeli przeglądarka wyświetli komunikat informujący, że dostęp do strony internetowej może być niebezpieczny, wybierz opcję kontynuowania mimo to. Dostęp do tej strony nie spowoduje uszkodzenia komputera.

Karta lub część	Opis
<p>Karta Strona główna</p> <p>Zawiera informacje dotyczące drukarki, jej stanu i konfiguracji.</p>	<ul style="list-style-type: none">• Status urządzenia: Pokazuje stan drukarki oraz przybliżony czas żywotności materiałów eksploatacyjnych HP.• Stan materiałów eksploatacyjnych: Przedstawia szacowany pozostały czas eksploatacji materiałów eksploatacyjnych firmy HP. Rzeczywisty czas eksploatacji materiału eksploatacyjnego może się różnić od szacunkowego. Warto zawsze dysponować nowym materiałem eksploatacyjnym, który można od razu zainstalować, gdy jakość druku przestanie być odpowiednia. Materiałów eksploatacyjnych nie trzeba wymieniać, chyba że jakość wydruku jest niska.• Konfiguracja urządzenia: Wyświetla informacje znajdujące się na stronie konfiguracji drukarki.• Podsumowanie ustawień sieciowych: Wyświetla informacje znajdujące się na stronie konfiguracji sieci drukarki.• Raporty: Drukowanie stron konfiguracji i stanu materiałów eksploatacyjnych, które są generowane w drukarce.• Dziennik zużycia kolorów: Wyświetla podsumowanie zadań druku kolorowego zrealizowanych przez drukarkę.• Dziennik zdarzeń: Wyświetla listę wszystkich zdarzeń i błędów drukarki.• Licencje typu open source: Wyświetlenie podsumowania licencji dla programów na licencji typu open source, których można używać z drukarką.

Karta lub część	Opis
<p>Karta System</p> <p>Umożliwia konfigurację drukarki z poziomu komputera użytkownika.</p>	<ul style="list-style-type: none"> • Informacje o urządzeniu: Dostarcza podstawowych informacji o drukarce i firmie. • Konfig. papieru: Zmiana ustawień domyślnych obsługiwanego papieru dla drukarki. • Jakość druku: Zmiana ustawień domyślnych jakości druku dla drukarki. • Ustawienia energii: Zmiana domyślnego czasu przejścia w tryb uśpienia lub automatycznego wyłączenia. • Gęstość druku: Zmiana gęstości druku obszarów kontrastowych, jasnych, półtonów i cieni. • Rodzaje papieru: Konfiguracja trybów druku, dostosowanych do różnych rodzajów papieru akceptowanych przez drukarkę. • Ustawienia systemu: Zmiana ustawień domyślnych drukarki. • Ustawienia materiałów eksploatacyjnych: Zmiana ustawień dla alertów Kaseta jest na wyczerpaniu i innych informacji dotyczące materiałów eksploatacyjnych. • Obsługa: Przeprowadzanie procedury czyszczenia drukarki. • Zapisz i przywróć: Umożliwia zapisanie aktualnych ustawień drukarki do pliku na komputerze. Plik można wykorzystać do załadowania ustawień dla innej drukarki lub przywrócenia ustawień tej samej drukarki w przyszłości. • Administracja: Ustawianie lub zmiana hasła drukarki. Włączenie lub wyłączenie funkcji drukarki. <p>UWAGA: Karta System może być chroniona hasłem. Jeżeli drukarka została podłączona do sieci, przed zmianą ustawień na tej karcie należy zawsze skontaktować się z administratorem.</p>
<p>Karta Drukowanie</p> <p>Umożliwia zmianę domyślnych ustawień drukarki z komputera użytkownika.</p>	<ul style="list-style-type: none"> • Drukowanie: Umożliwia zmianę domyślnych ustawień druku, np. liczby kopii i orientacji papieru. Są to opcje dostępne w panelu sterowania. • Czcionka PCL5: Wyświetlanie i zmiana ustawień sterowników PCL5. • PostScript: Wyłączenie funkcji Drukuj błędy PS.
<p>Karta Faks</p> <p>(Tylko modele z faksem).</p>	<ul style="list-style-type: none"> • Opcje odbioru: Konfiguracja sposobu obsługi faksów przychodzących. • Książka telefoniczna: Dodawanie i usuwanie wpisów w książce numerów faksów. • Lista faksów blokowanych: Ustawienie numerów do zablokowania faksów wysyłanych z drukarki. • Dziennik zdarzeń faksu: Przeglądanie ostatnich faksów wysyłanych i odbieranych przez drukarkę.
<p>Karta Kopiowanie</p> <p>(tylko modele MFP)</p>	<p>Konfiguracja domyślnych ustawień kopiowania.</p>
<p>Karta Praca w sieci</p> <p>(Tylko drukarki z dostępem do sieci)</p> <p>Umożliwia zmianę ustawień drukarki z poziomu komputera użytkownika.</p>	<p>Karta pozwala administratorowi sieci monitorować ustawienia sieciowe drukarki podłączonej do sieci opartej na protokole IP. Umożliwia także konfigurowanie przez administratora sieci funkcji bezpośredniego drukowania bezprzewodowego. Karta nie jest widoczna, jeśli drukarka jest podłączona bezpośrednio do komputera.</p>
<p>Karta HP Web Services</p>	<p>Na tej karcie można konfigurować różne narzędzia internetowe i korzystać z nich na drukarce.</p>

Konfigurowanie ustawień sieci IP

- [Wprowadzenie](#)
- [Oświadczenie dotyczące udostępniania drukarki](#)
- [Wyświetlanie lub zmiana ustawień sieciowych](#)
- [Zmiana nazwy drukarki w sieci](#)
- [Ręczna konfiguracja parametrów TCP/IP IPv4 z panelu sterowania urządzenia](#)

Wprowadzenie

W następujących częściach znajduje się opis sposobu konfiguracji ustawień sieciowych drukarki.

Oświadczenie dotyczące udostępniania drukarki

Firma HP nie obsługuje połączeń sieciowych typu „peer-to-peer”, ponieważ jest to funkcja systemów operacyjnych firmy Microsoft, a nie sterowników druku HP. Odwiedź stronę firmy Microsoft pod adresem www.microsoft.com.

Wyświetlanie lub zmiana ustawień sieciowych

Do wyświetlenia lub zmiany ustawień konfiguracji adresu IP można użyć wbudowanego serwera internetowego HP.



UWAGA: Czynności te różnią się w zależności od rodzaju panelu sterowania.



- | | |
|---|-------------------------------|
| 1 | Panel sterowania LED |
| 2 | Panel sterowania dwuwierszowy |

1. Otwórz wbudowany serwer internetowy HP:

Panele sterowania LED

- a. Otwórz program HP Printer Assistant.
 - **System Windows 10:** W menu **Start** kliknij polecenie **Wszystkie aplikacje, HP**, następnie wybierz nazwę drukarki.
 - **System Windows 8.1:** W lewym dolnym rogu ekranu **Start** kliknij strzałkę w dół i wybierz nazwę drukarki.

- **System Windows 8:** Kliknij prawym przyciskiem myszy dowolne puste miejsce na ekranie **Start**, kliknij **Wszystkie aplikacje** na pasku aplikacji, a następnie wybierz nazwę drukarki.
 - **Windows 7, Windows Vista i Windows XP:** Na pulpicie komputera kliknij przycisk **Start**, wybierz **Wszystkie programy**, **HP**, folder drukarki i nazwę drukarki.
- b. W programie HP Printer Assistant wybierz opcję **Drukuj**, a następnie wybierz **Przybornik urządzeń HP**.

Panele sterowania 2-liniowe

- a. Na panelu sterowania drukarki naciśnij przycisk **Ustawienia**. Otwórz menu **Konfiguracja sieci**, a następnie wybierz opcję **Pokaż adres IP** i opcję **Tak**. Wróć do ekranu głównego, aby wyświetlić adres IP.
- b. Otwórz przeglądarkę internetową i wpisz w wierszu adresu adres IP lub nazwę hosta urządzenia tak, aby były identyczne z danymi wyświetlanymi na panelu sterowania drukarki. Naciśnij klawisz **Enter** na klawiaturze komputera. Otworzy się serwer EWS.

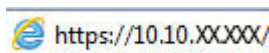

UWAGA: Jeżeli przeglądarka wyświetli komunikat informujący, że dostęp do strony internetowej może być niebezpieczny, wybierz opcję kontynuowania mimo to. Dostęp do tej strony nie spowoduje uszkodzenia komputera.

2. Kliknij kartę **Sieć**, aby uzyskać informacje o sieci. Dopasuj odpowiednio ustawienia.

Zmiana nazwy drukarki w sieci

Aby zmienić nazwę drukarki w sieci, tak aby była ona niepowtarzalna, użyj wbudowanego serwera internetowego firmy HP.

UWAGA: Czynności te różnią się w zależności od rodzaju panelu sterowania.

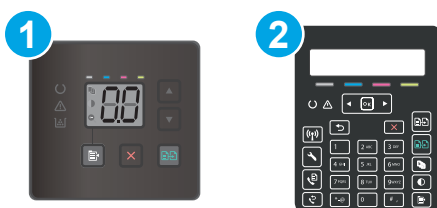

- | | |
|---|-------------------------------|
| 1 | Panel sterowania LED |
| 2 | Panel sterowania dwuwierszowy |

1. Otwórz wbudowany serwer internetowy HP:

Panele sterowania LED

- a. Otwórz program HP Printer Assistant.
- **System Windows 10:** W menu **Start** kliknij polecenie **Wszystkie aplikacje**, **HP**, następnie wybierz nazwę drukarki.
 - **System Windows 8.1:** W lewym dolnym rogu ekranu **Start** kliknij strzałkę w dół i wybierz nazwę drukarki.

- **System Windows 8:** Kliknij prawym przyciskiem myszy dowolne puste miejsce na ekranie **Start**, kliknij **Wszystkie aplikacje** na pasku aplikacji, a następnie wybierz nazwę drukarki.
 - **Windows 7, Windows Vista i Windows XP:** Na pulpicie komputera kliknij przycisk **Start**, wybierz **Wszystkie programy**, **HP**, folder drukarki i nazwę drukarki.
- b. W programie HP Printer Assistant wybierz opcję **Drukuj**, a następnie wybierz **Przybornik urządzeń HP**.

Panele sterowania 2-liniowe

- a. Na panelu sterowania drukarki naciśnij przycisk **Ustawienia** . Otwórz menu **Konfiguracja sieci**, a następnie wybierz opcję **Pokaż adres IP** i opcję **Tak**. Wróć do ekranu głównego, aby wyświetlić adres IP.
- b. Otwórz przeglądarkę internetową i wpisz w wierszu adresu adres IP lub nazwę hosta urządzenia tak, aby były identyczne z danymi wyświetlanymi na panelu sterowania drukarki. Naciśnij klawisz **Enter** na klawiaturze komputera. Otworzy się serwer EWS.

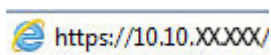

 **UWAGA:** Jeżeli przeglądarka wyświetli komunikat informujący, że dostęp do strony internetowej może być niebezpieczny, wybierz opcję kontynuowania mimo to. Dostęp do tej strony nie spowoduje uszkodzenia komputera.

2. Otwórz kartę **System**.
3. Na stronie **Informacje o urządzeniu** domyślna nazwa drukarki znajduje się w polu **Nazwa urządzenia**. Nazwę tę można zmienić, aby zidentyfikować drukarkę w sposób niepowtarzalny.

 **UWAGA:** Wypełnienie innych pól na tej stronie nie jest obowiązkowe.

4. Kliknij przycisk **Zastosuj**, aby zapisać zmiany.

Ręczna konfiguracja parametrów TCP/IP IPv4 z panelu sterowania urządzenia

Użyj wbudowanego serwera internetowego (EWS) lub menu panelu sterowania do ręcznego wpisania adresu IPv4, maski podsieci i bramy domyślnej.

 **UWAGA:** Czynności te różnią się w zależności od rodzaju panelu sterowania.

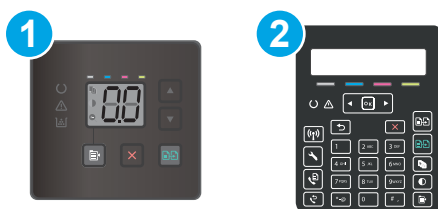

- | | |
|---|-------------------------------|
| 1 | Panel sterowania LED |
| 2 | Panel sterowania dwuwierszowy |

Panele sterowania LED

1. Otwórz wbudowany serwer internetowy (EWS).

- a. Otwórz program HP Printer Assistant.
 - **System Windows 10:** W menu **Start** kliknij polecenie **Wszystkie aplikacje, HP**, następnie wybierz nazwę drukarki.
 - **System Windows 8.1:** W lewym dolnym rogu ekranu **Start** kliknij strzałkę w dół, a następnie wybierz nazwę drukarki.
 - **System Windows 8:** Kliknij prawym przyciskiem myszy dowolne puste miejsce na ekranie **Start**, kliknij **Wszystkie aplikacje** na pasku aplikacji, a następnie wybierz nazwę drukarki.
 - **Windows 7, Windows Vista i Windows XP:** Na pulpicie komputera kliknij przycisk **Start**, wybierz **Wszystkie programy, HP**, folder drukarki i nazwę drukarki.
 - b. W programie HP Printer Assistant wybierz opcję **Drukuj**, a następnie wybierz **Przybornik urządzeń HP**.
2. Na karcie **Sieć** kliknij łącze **Metoda konfiguracji IPv4** w lewym okienku nawigacji.
 3. Z listy rozwijanej **Preferowana metoda adresowania IP** wybierz opcję **Ręcznie**, a następnie edytuj ustawienia IPv4.
 4. Kliknij przycisk **Zastosuj**.

Panele sterowania 2-liniowe

1. Na panelu sterowania drukarki naciśnij przycisk **Ustawienia** . Otwórz menu **Konfiguracja sieci**, a następnie wybierz opcję **Pokaż adres IP** i opcję **Tak**. Wróć do ekranu głównego, aby wyświetlić adres IP.
2. Otwórz kolejno następujące menu:
 - **Network Setup** (Konfiguracja sieci)
 - **Konfiguracja protokołu IPv4**
 - **Ręcznie**
3. Za pomocą klawiszy strzałek i przycisku **OK** wprowadź adres IP, maskę podsieci i domyślną bramkę, a następnie dotknij przycisku **OK**, aby zapisać zmiany.

Funkcje zabezpieczające drukarkę

Wprowadzenie

Drukarka korzysta z rozmaitych zabezpieczeń, aby ograniczyć dostęp niepowołanych osób do ustawień konfiguracji, podzespołów i danych.

- [Przypisywanie lub zmiana hasła do urządzenia za pomocą wbudowanego serwera internetowego HP](#)

Przypisywanie lub zmiana hasła do urządzenia za pomocą wbudowanego serwera internetowego HP

Przypisz hasło administratora, umożliwiające dostęp do drukarki i do wbudowanego serwera internetowego HP, aby uniemożliwić nieautoryzowanym użytkownikom zmianę ustawień drukarki.

 **UWAGA:** Czynności te różnią się w zależności od rodzaju panelu sterowania.



- | | |
|---|-------------------------------|
| 1 | Panel sterowania LED |
| 2 | Panel sterowania dwuwierszowy |

1. Otwórz wbudowany serwer internetowy HP:

Panele sterowania LED

- a. Otwórz program HP Printer Assistant.
 - **System Windows 10:** W menu **Start** kliknij polecenie **Wszystkie aplikacje**, **HP**, następnie wybierz nazwę drukarki.
 - **System Windows 8.1:** W lewym dolnym rogu ekranu **Start** kliknij strzałkę w dół i wybierz nazwę drukarki.
 - **System Windows 8:** Kliknij prawym przyciskiem myszy dowolne puste miejsce na ekranie **Start**, kliknij **Wszystkie aplikacje** na pasku aplikacji, a następnie wybierz nazwę drukarki.
 - **Windows 7, Windows Vista i Windows XP:** Na pulpicie komputera kliknij przycisk **Start**, wybierz **Wszystkie programy**, **HP**, folder drukarki i nazwę drukarki.
- b. W programie HP Printer Assistant wybierz opcję **Drukuj**, a następnie wybierz **Przybornik urządzeń HP**.

Dwuliniowe panele sterowania:

- a. Na panelu sterowania drukarki naciśnij przycisk Ustawienia . Otwórz menu **Konfiguracja sieci**, a następnie wybierz opcję **Pokaż adres IP** i opcję **Tak**. Wróć do ekranu głównego, aby wyświetlić adres IP.

- b. Otwórz przeglądarkę internetową i wpisz w wierszu adresu adres IP lub nazwę hosta urządzenia tak, aby były identyczne z danymi wyświetlanymi na panelu sterowania drukarki. Naciśnij klawisz **Enter** na klawiaturze komputera. Otworzy się serwer EWS.

 <https://10.10.XX.XXX/>

 **UWAGA:** Jeżeli przeglądarka wyświetli komunikat informujący, że dostęp do strony internetowej może być niebezpieczny, wybierz opcję kontynuowania mimo to. Dostęp do tej strony nie spowoduje uszkodzenia komputera.

2. Na karcie **System** kliknij łącze **Administracja** w lewym okienku nawigacji.
3. W obszarze oznaczonym **Zabezpieczenia produktu** wpisz hasło w polu **Hasło**.
4. Wprowadź ponownie hasło w polu **Potwierdź hasło**.
5. Kliknij przycisk **Zastosuj**.

 **UWAGA:** Zapisz hasło i schowaj je w bezpiecznym miejscu.

6. Kliknij przycisk **Zastosuj**.

 **UWAGA:** Zapisz hasło i schowaj je w bezpiecznym miejscu.

Ustawienia oszczędzania energii

- [Wprowadzenie](#)
- [Drukowanie przy użyciu ustawienia EconoMode](#)
- [Skonfiguruj ustawienie Uśpienie/automatyczne wyłączenie po nieaktywności](#)
- [Ustaw opóźnienie wyłączenia po nieaktywności i skonfiguruj urządzenie tak, aby zużywało 1 W lub mniej mocy](#)
- [Ustawienie opóźnienia wyłączenia](#)

Wprowadzenie

Drukarka oferuje kilka ekonomicznych funkcji pozwalających zaoszczędzić energię i materiały eksploatacyjne.

Drukowanie przy użyciu ustawienia EconoMode

Ta drukarka udostępnia opcję EconoMode do drukowania wersji próbnych wydruków. Korzystanie z trybu EconoMode może zmniejszyć zużycie toneru. Może to jednak odbywać się kosztem obniżenia jakości wydruków.

Firma HP nie zaleca korzystania z trybu EconoMode przez cały czas. Jeśli opcja EconoMode jest używana przez cały czas, toner może nie zostać w pełni zużyty, gdy ulegną już zużyciu mechaniczne części kasety z tonerem. Jeśli jakość druku zacznie się pogarszać i stanie się nie do zaakceptowania, należy rozważyć wymianę kasety z tonerem.

 **UWAGA:** Jeżeli ta opcja nie jest dostępna w stosowanym sterowniku druku, to można ją ustawić, korzystając z wbudowanego serwera internetowego firmy HP.

1. W programie wybierz opcję **Drukuj**.
2. Wybierz drukarkę, a następnie kliknij przycisk **Właściwości** lub **Preferencje**.
3. Kliknij kartę **Papier/Jakość**.
4. Kliknij opcję **Tryb EconoMode**.

Skonfiguruj ustawienie Uśpienie/automatyczne wyłączenie po nieaktywności

Umożliwia ustawienie czasu bezczynności przed przejściem drukarki w tryb uśpienia w menu panelu sterowania.

Wykonaj następującą procedurę, aby zmienić ustawienie trybu uśpienia/automatyczne wyłączenie po:

 **UWAGA:** Czynności te różnią się w zależności od rodzaju panelu sterowania.



- 1 Panel sterowania LED
- 2 Panel sterowania dwuwierszowy

Panele sterowania LED:

1. Otwórz wbudowany serwer internetowy HP (EWS):
 - a. Otwórz program HP Printer Assistant.
 - **System Windows 10:** W menu **Start** kliknij polecenie **Wszystkie aplikacje, HP**, następnie wybierz nazwę drukarki.
 - **System Windows 8.1:** W lewym dolnym rogu ekranu **Start** kliknij strzałkę w dół i wybierz nazwę drukarki.
 - **System Windows 8:** Kliknij prawym przyciskiem myszy dowolne puste miejsce na ekranie **Start**, kliknij **Wszystkie aplikacje** na pasku aplikacji, a następnie wybierz nazwę drukarki.
 - **Windows 7, Windows Vista i Windows XP:** Na pulpicie komputera kliknij przycisk **Start**, wybierz **Wszystkie programy, HP**, folder drukarki i nazwę drukarki.
 - b. W programie HP Printer Assistant wybierz opcję **Drukuj**, a następnie wybierz **Przybornik urządzeń HP**.
2. Kliknij kartę **System**, a następnie wybierz **Ustawienia oszczędzania energii**.
3. Z listy rozwijanej **Tryb uśpienia/automatyczne wyłączenie po okresie bezczynności** wybierz czas opóźnienia.
4. Kliknij przycisk **Zastosuj**.

Dwuliniowe panele sterowania:

1. Na panelu sterowania drukarki naciśnij przycisk Ustawienia .
2. Otwórz kolejno następujące menu:
 - Ustawienia systemu
 - Ustawienia energii
 - Przełącz w stan uśpienia/wyłącz automatycznie po
3. Za pomocą przycisków strzałek wybierz czas opóźnienia trybu uśpienia/wyłączenia automatycznego i naciśnij przycisk **OK**.

Wybierz czas dla trybu uśpienia/automatycznego wyłączenia.

Ustaw opóźnienie wyłączenia po nieaktywności i skonfiguruj urządzenie tak, aby zużywało 1 W lub mniej mocy

Umożliwia ustawienie czasu przed wyłączeniem drukarki z menu panelu sterowania.

 **UWAGA:** Po wyłączeniu drukarki zużycie prądu wynosi 1 W lub mniej.

Wykonaj następującą procedurę, aby zmienić ustawienie opóźnienia wyłączenia:

 **UWAGA:** Czynności te różnią się w zależności od rodzaju panelu sterowania.



-
- | | |
|---|-------------------------------|
| 1 | Panel sterowania LED |
| 2 | Panel sterowania dwuwierszowy |
-

Panele sterowania LED:

1. Otwórz wbudowany serwer internetowy HP (EWS):
 - a. Otwórz program HP Printer Assistant.
 - **System Windows 10:** W menu **Start** kliknij polecenie **Wszystkie aplikacje, HP**, następnie wybierz nazwę drukarki.
 - **System Windows 8.1:** W lewym dolnym rogu ekranu **Start** kliknij strzałkę w dół i wybierz nazwę drukarki.
 - **System Windows 8:** Kliknij prawym przyciskiem myszy dowolne puste miejsce na ekranie **Start**, kliknij **Wszystkie aplikacje** na pasku aplikacji, a następnie wybierz nazwę drukarki.
 - **Windows 7, Windows Vista i Windows XP:** Na pulpicie komputera kliknij przycisk **Start**, wybierz **Wszystkie programy, HP**, folder drukarki i nazwę drukarki.
 - b. W programie HP Printer Assistant wybierz opcję **Drukuj**, a następnie wybierz **Przybornik urządzeń HP**.
2. Kliknij kartę **System**, a następnie wybierz **Ustawienia oszczędzania energii**.
3. Z listy rozwijanej **Wyłączanie po okresie bezczynności** wybierz czas opóźnienia.

 **UWAGA:** Wartość domyślna to **4 godziny**.

4. Kliknij przycisk **Zastosuj**.

Dwuliniowe panele sterowania:

1. Na panelu sterowania drukarki naciśnij przycisk Ustawienia .
2. Otwórz kolejno następujące menu:
 - [Ustawienia systemu](#)
 - [Ustawienia energii](#)
 - [Wyłącz po](#)
3. Wybierz czas dla opóźnienia wyłączenia po określonym czasie.

 **UWAGA:** Wartość domyślna to **4 godziny**.

Ustawienie opóźnienia wyłączenia

Użyj menu panelu sterowania, aby wybrać czy drukarka ma być wyłączana z opóźnieniem po naciśnięciu przycisku zasilania.

Wykonaj następującą procedurę, aby zmienić ustawienie opóźnienia:

 **UWAGA:** Czynności te różnią się w zależności od rodzaju panelu sterowania.



- | | |
|---|-------------------------------|
| 1 | Panel sterowania LED |
| 2 | Panel sterowania dwuwierszowy |

Panele sterowania LED:

- Otwórz wbudowany serwer internetowy HP (EWS):
 - Otwórz program HP Printer Assistant.
 - System Windows 10:** W menu **Start** kliknij polecenie **Wszystkie aplikacje**, **HP**, następnie wybierz nazwę drukarki.
 - System Windows 8.1:** W lewym dolnym rogu ekranu **Start** kliknij strzałkę w dół i wybierz nazwę drukarki.
 - System Windows 8:** Kliknij prawym przyciskiem myszy dowolne puste miejsce na ekranie **Start**, kliknij **Wszystkie aplikacje** na pasku aplikacji, a następnie wybierz nazwę drukarki.
 - Windows 7, Windows Vista i Windows XP:** Na pulpicie komputera kliknij przycisk **Start**, wybierz **Wszystkie programy**, **HP**, folder drukarki i nazwę drukarki.
 - W programie HP Printer Assistant wybierz opcję **Drukuj**, a następnie wybierz **Przyborek urządzeń HP**.
- Kliknij kartę **System**, a następnie wybierz **Ustawienia oszczędzania energii**.
- Włącz lub wyłącz opcję **Opóźnienie, gdy porty są aktywne**.

 **UWAGA:** Gdy zaznaczona zostanie ta opcja, drukarka nie wyłączy się, o ile wszystkie porty nie będą nieaktywne. Aktywne połączenie z siecią lub faksem uniemożliwi wyłączenie drukarki.

Dwuliniowe panele sterowania:

- Na panelu sterowania drukarki naciśnij przycisk **Ustawienia** .
- Otwórz kolejno następujące menu:

- [Ustawienia systemu](#)
 - [Ustawienia energii](#)
 - [Opóźnienie wyłączenia](#)
3. Wybierz jedną z następujących opcji opóźnienia:
- [Brak opóźnienia](#): Drukarka wyłączy się po okresie nieaktywności określonym w ustawieniu Wyłącz po.
 - [Gdy porty są aktywne](#): Gdy zaznaczona zostanie ta opcja, drukarka nie wyłączy się, o ile wszystkie porty nie będą nieaktywne. Aktywne połączenie z siecią lub faksem uniemożliwi wyłączenie drukarki.

HP Web Jetadmin

HP Web Jetadmin to nagradzane, czołowe w branży narzędzie do skutecznego zarządzania różnymi urządzeniami sieciowymi HP, takimi jak drukarki, urządzenia wielofunkcyjne i produkty do dystrybucji cyfrowej. Wszechstronne rozwiązanie umożliwia zdalne instalowanie, monitorowanie, konserwację, rozwiązywanie problemów oraz zabezpieczanie środowiska druku i przetwarzania obrazów, co zapewnia wyższą produktywność, oszczędność czasu i kosztów oraz ochronę inwestycji.

Aktualizacje oprogramowania HP Web Jetadmin są regularnie udostępniane w celu oferowania obsługi określonych funkcji produktów. Więcej informacji znajdziesz na stronie www.hp.com/go/webjetadmin.

Aktualizacja oprogramowania sprzętowego

Co pewien czas firma HP wydaje aktualizacje drukarek, nowe aplikacje dla usług internetowych, a także nowe funkcje dla dotychczasowych programów tego typu. Niżej przedstawione kroki umożliwiają zaktualizowanie oprogramowania sprzętowego jednej drukarki. Po wykonaniu tej operacji aplikacje internetowe zostaną zaktualizowane automatycznie.

Istnieją trzy metody wykonywania aktualizacji oprogramowania sprzętowego w przypadku tej drukarki. Skorzystaj z tylko jednej z nich, aby zaktualizować oprogramowanie sprzętowe.

Metoda 1: Aktualizacja oprogramowania sprzętowego za pomocą Panelu sterowania (tylko w przypadku ekranów na 2 wiersze)

Ta procedura pozwala załadować oprogramowanie układowe przy użyciu panelu sterowania (dotyczy tylko drukarek połączonych z siecią) i/lub skonfigurowanie drukarki tak, aby w przyszłości automatycznie pobierała aktualizacje oprogramowania układowego. W przypadku drukarki podłączonej za pomocą przewodu USB przejdź do metody 2:

1. Upewnij się, że drukarka jest podłączona do sieci przewodowej (Ethernet) lub bezprzewodowej z aktywnym połączeniem internetowym.

 **UWAGA:** Aby możliwa była aktualizacja oprogramowania przy użyciu połączenia sieciowego, drukarka musi być połączona z Internetem.

2. Na panelu sterowania drukarki naciśnij przycisk Konfiguracja .

3. Otwórz menu [Usługi](#), a następnie otwórz menu [Aktualizacja LaserJet](#).

 **UWAGA:** W przypadku braku opcji [Aktualizacja LaserJet](#) użyj drugiej metody.

4. Wybierz przycisk [Sprawdź aktualizacje](#), aby sprawdzić dostępność aktualizacji.

 **UWAGA:** Drukarka automatycznie sprawdzi dostępność aktualizacji i, jeśli znajdzie nowszą wersję, rozpocznie proces aktualizowania.

5. Ustaw w drukarce opcję automatycznego aktualizowania oprogramowania układowego, gdy dostępne są aktualizacje.

Na panelu sterowania drukarki naciśnij przycisk Konfiguracja .

Otwórz menu [Usługi](#), otwórz menu [Aktualizacja LaserJet](#), a następnie wybierz menu [Zarządzaj aktualizacjami](#).

Zmień ustawienie opcji [Zezwalaj na aktualizacje](#) na **TAK**, a następnie ustaw [Automatyczne sprawdzanie](#) na **WŁ**.

Metoda 2: Aktualizacja oprogramowania sprzętowego przy użyciu Narzędzia aktualizacji oprogramowania sprzętowego

Wykonaj poniższe czynności, aby ręcznie pobrać i zainstalować Narzędzie aktualizacji oprogramowania sprzętowego ze strony HP.com.

 **UWAGA:** W ten sposób można aktualizować oprogramowanie sprzętowe drukarek podłączonych do komputera za pomocą kabla USB. Metoda sprawdza się również w przypadku drukarek połączonych z Internetem.

 **UWAGA:** Musisz mieć zainstalowany sterownik drukarki, aby użyć tej metody.

1. Odwiedź stronę www.hp.com/support, wybierz język swojego kraju/regionu, kliknij odnośnik **Pobierz sterowniki i oprogramowanie**, następnie wpisz nazwę drukarki w polu wyszukiwania i wciśnij klawisz **ENTER**. Wybierz drukarkę z listy wyników wyszukiwania.
2. Wybierz system operacyjny.
3. W sekcji **Oprogramowanie sprzętowe** zlokalizuj **Narzędzie aktualizacji oprogramowania sprzętowego**.
4. Kliknij przycisk **Pobierz**, kliknij przycisk **Uruchom**, a następnie ponownie kliknij przycisk **Uruchom**.
5. Po uruchomieniu narzędzia wybierz drukarkę z listy rozwijanej, a następnie kliknij opcję **Wyślij oprogramowanie układowe**.



UWAGA: Aby wydrukować stronę konfiguracji w celu sprawdzenia wersji zainstalowanego oprogramowania sprzętowego przed lub po procesie aktualizacji, kliknij przycisk **Wydrukuj konfigurację**.

6. Przeprowadź instalację zgodnie z instrukcjami wyświetlanymi na ekranie, a następnie kliknij przycisk **Zakończ**, aby zamknąć narzędzie.

9 Rozwiązywanie problemów

- [Obsługa klienta](#)
- [Interpretacja sygnałów świetlnych na panelu sterowania \(tylko panele sterowania LED\)](#)
- [Przywracanie domyślnych ustawień fabrycznych](#)
- [Na panelu sterowania drukarki lub serwerze EWS wyświetlany jest komunikat „Niski poziom tuszu w kasecie” lub „Bardzo niski poziom tuszu w kasecie”](#)
- [Drukarka nie pobiera papieru lub podaje go nieprawidłowo.](#)
- [Usuwanie zacięć papieru](#)
- [Poprawianie jakości druku](#)
- [Rozwiązywanie problemów z jakością obrazów](#)
- [Poprawienie jakości skanowanych i kopiowanych obrazów](#)
- [Poprawianie jakości obrazu faksu](#)
- [Rozwiązywanie problemów z siecią przewodową](#)
- [Rozwiązywanie problemów z siecią bezprzewodową \(tylko modele bezprzewodowe\)](#)
- [Rozwiązywanie problemów z faksem](#)

Informacje dodatkowe:

Poniższe informacje są poprawne w chwili publikacji. Aktualne informacje można znaleźć na stronach www.hp.com/support/ljM178MFP.

Pełne wsparcie HP dla drukarki obejmuje następujące informacje:

- Instalacja i konfiguracja
- Nauka i użytkowanie
- Rozwiązywanie problemów
- Pobierz aktualizacje programów i oprogramowania sprzętowego
- Dołączanie do forów pomocy technicznej
- Znajdowanie informacji o gwarancji i przepisach

Obsługa klienta

Uzyskaj pomoc telefoniczną w swoim kraju/regionie	Numery telefoniczne dla kraju/regionu znajdują się na ulotce dołączonej do opakowania urządzenia oraz na stronie support.hp.com .
Przygotuj nazwę drukarki, numer seryjny, datę zakupu i opis problemu.	
Skorzystaj z pomocy technicznej 24 godziny na dobę, pobieraj sterowniki i programy narzędziowe.	www.hp.com/support/ljM178MFP
Zamawianie dodatkowych usług i umów serwisowych w firmie HP	www.hp.com/go/carepack
Zarejestruj drukarkę	www.register.hp.com

Interpretacja sygnałów świetlnych na panelu sterowania (tylko panele sterowania LED)

Jeśli drukarka wymaga potwierdzenia przez użytkownika, na panelu sterowania LED na zmianę będą wyświetlać się komunikat **Go** i dwucyfrowy kod statusu. Jeśli drukarka wymaga uwagi, na panelu sterowania LED na zmianę będą wyświetlać się komunikat **Er** i dwucyfrowy kod błędu. Aby określić problemy z drukarką, należy skorzystać z poniższej tabeli.

Tabela 9-1 Objaśnienia dotyczące kontrolki stanu



	Symbol nieświecącej kontrolki
	Symbol świecącej kontrolki
	Symbol migającej kontrolki

Tabela 9-2 Sygnały świetlne na panelu sterowania









Stan kontrolki	Kod błędu	Stan drukarki	Czynności
Miga kontrolka „Uwaga”.	Go/01	Drukarka pracuje w trybie ręcznego podawania papieru.	Załaduj papier o prawidłowym rozmiarze i formacie do podajnika wejściowego. Naciśnij przycisk rozpoczęcia kopiowania mono  , aby kontynuować.
	Go/02	Drukarka przetwarza zlecenie z ręcznym drukowaniem dwustronnym.	Załaduj papier do podajnika wejściowego, aby wydrukować drugie strony. Naciśnij przycisk rozpoczęcia kopiowania mono  , aby kontynuować.
	Go/03	Zadanie drukowania różni się od ustawień użytkownika.	Włóż papier zwykły lub naciśnij przycisk Rozpocznij kopiowanie mono  , aby kontynuować drukowanie na aktualnie włożonym papierze.
	Er/01	Podajnik wejściowy jest pusty.	Załaduj papier do podajnika.
	Er/02	Drzwiczki są otwarte.	Upewnij się, że pokrywa górna jest zamknięta.
	Er/03	Drukarka nie podaje papieru do drukowania.	Naciśnij Rozpocznij kopiowanie mono  , aby kontynuować.
	Er/04	W podajniku znajduje się zacięty papier.	Usuń zacięcie.
	Er/05	Papier uległ zacięciu w obszarze kasety z tonerem.	Usuń zacięcie.
	Er/06	Papier uległ zacięciu w obszarze pojemnika wyjściowego.	Usuń zacięcie.
	Er/25	Rozmiar papieru w podajniku jest niezgodny z rozmiarem określonym w zleceniu drukowania.	Wymień papier lub naciśnij przycisk Rozpocznij kopiowanie mono  , aby kontynuować drukowanie na papierze w aktualnie załadowanym rozmiarze.

Tabela 9-2 Sygnały świetlne na panelu sterowania (ciąg dalszy)

Stan kontrolki	Kod błędu	Stan drukarki	Czynności
	Er/26	Wystąpił ogólny błąd silnika drukarki.	Naciśnij Rozpocznij kopiowanie mono  , aby kontynuować. Jeśli błąd się powtarza, wyłącz drukarkę. Odczekaj 30 sekund, a następnie włącz drukarkę.
	Er/81	Załadowano niepoprawne oprogramowanie sprzętowe.	Naciśnij Rozpocznij kopiowanie mono  , aby kontynuować. Załaduj prawidłowe oprogramowanie układowe.
	Er/82	Błędny kod podpisu drukarki.	Naciśnij przycisk Rozpocznij kopiowanie mono  , aby zaakceptować podpis, lub naciśnij przycisk Anuluj  , aby zatrzymać aktualizację.
	Er/83	Drukarka anulowała aktualizację o błędnym kodzie podpisu.	Naciśnij przycisk Rozpocznij kopiowanie mono  , aby kontynuować.
	Er/90	Wystąpił błąd kabla silnika drukarki.	Naciśnij przycisk Rozpocznij kopiowanie mono  , aby kontynuować. Jeżeli błąd nadal występuje, skontaktuj się z działem pomocy technicznej firmy HP.
	Er/91	Wystąpił błąd kabla skanera drukarki.	Naciśnij przycisk Rozpocznij kopiowanie mono  , aby kontynuować. Jeżeli błąd nadal występuje, skontaktuj się z działem pomocy technicznej firmy HP.
	Er/92	Wystąpił błąd kabla panelu sterowania drukarki.	Naciśnij przycisk Rozpocznij kopiowanie mono  , aby kontynuować. Jeżeli błąd nadal występuje, skontaktuj się z działem pomocy technicznej firmy HP.
Miga kontrolka „Uwaga” i świeci kontrolka toneru.	Er/08	Kaseta z tonerem jest na wyczerpaniu.	Wymień kasetę z tonerem.
	Er/10	Poziom kilku materiałów eksploatacyjnych jest niski.	Wymień materiały eksploatacyjne.





Tabela 9-2 Sygnały świetlne na panelu sterowania (ciąg dalszy)

Stan kontrolki	Kod błędu	Stan drukarki	Czynności
Migają kontrolki toneru i „Uwaga”.	Er/07	Kaseta z tonerem nie została odnaleziona lub jest nieprawidłowo włożona.	Zainstaluj lub wymień kasety z tonerem.
	Er/11	Kaseta z tonerem jest niezgodna z drukarką, prawdopodobnie z powodu brakującego lub uszkodzonego układu pamięci.	Wymień kasety z tonerem.
	Er/13	Kilka materiałów jest niezgodnych z drukarką, prawdopodobnie z powodu brakującego lub uszkodzonego układu pamięci.	Wymień materiały eksploatacyjne.
	Er/14	Kaseta z tonerem jest zabezpieczona do użytku z inną drukarką.	Wymień kasety z tonerem.
	Er/16	Kilka materiałów eksploatacyjnych jest zabezpieczonych do użytku z inną drukarką.	Wymień materiały eksploatacyjne.
	Er/17	Zamontowano nieautoryzowaną kasety z tonerem.	Wymień kasety z tonerem.
	Er/19	Zainstalowano nieautoryzowane materiały eksploatacyjne.	Wymień materiały eksploatacyjne.
	Er/20	Wystąpił błąd czujnika kasety.	Wymień kasety z tonerem.
	Świecą się kontrolki „Uwaga” i „Gotowe”.	Er/30	Wystąpił błąd krytyczny uniemożliwiający kontynuację pracy drukarki.
	Er/49		
	Er/50		
	Er/51		
	Er/52		
	Er/53		Jeżeli błąd nadal występuje, skontaktuj się z działem pomocy technicznej firmy HP.
	Er/54		
	Er/55		
	Er/56		
	Er/57		
	Er/58		
Er/59			
Er/60			
Er/79			

Przywracanie domyślnych ustawień fabrycznych

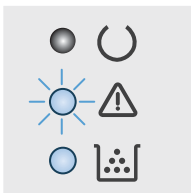
Opcja ta powoduje przywrócenie wszystkich ustawień drukarki i sieci do domyślnych wartości fabrycznych. Nie powoduje to zresetowania liczby stron czy rozmiaru podajnika. Aby przywrócić domyślne ustawienia fabryczne drukarki, należy wykonać poniższe czynności.

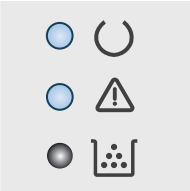
OSTROŻNIE: Przywrócenie ustawień domyślnych powoduje powrót wszystkich ustawień do ich fabrycznych wartości domyślnych oraz wyczyszczenie wszystkich stron zapisanych w pamięci.

UWAGA: Czynności te różnią się w zależności od rodzaju panelu sterowania.



- | | |
|---|-------------------------------|
| 1 | Panel sterowania LED |
| 2 | Panel sterowania dwuwierszowy |

Panele sterowania LED:

- Otwórz wbudowany serwer internetowy HP (EWS):
 - Otwórz program HP Printer Assistant.
 - System Windows 10:** W menu **Start** kliknij polecenie **Wszystkie aplikacje, HP**, następnie wybierz nazwę drukarki.
 - System Windows 8.1:** W lewym dolnym rogu ekranu **Start** kliknij strzałkę w dół i wybierz nazwę drukarki.
 - System Windows 8:** Kliknij prawym przyciskiem myszy dowolne puste miejsce na ekranie **Start**, kliknij **Wszystkie aplikacje** na pasku aplikacji, a następnie wybierz nazwę drukarki.
 - Windows 7, Windows Vista i Windows XP:** Na pulpicie komputera kliknij przycisk **Start**, wybierz **Wszystkie programy, HP**, folder drukarki i nazwę drukarki.
 - W programie HP Printer Assistant wybierz opcję **Drukuj**, a następnie wybierz **Przyborek urządzeń HP**.
- Kliknij zakładkę **System**, a następnie stronę **Zapisz i przywróć**.
- Wybierz opcję **Przywróć ustawienia domyślne**.

Drukarka zostanie automatycznie uruchomiona ponownie.

Dwuliniowe panele sterowania:

- Na panelu sterowania drukarki naciśnij przycisk Ustawienia .
- Otworzyć menu **Usługi**.
- Wybierz opcję **Przywróć ustawienia domyślne**.

Drukarka zostanie automatycznie uruchomiona ponownie.

Na panelu sterowania drukarki lub serwerze EWS wyświetlany jest komunikat „Niski poziom tuszu w kasecie” lub „Bardzo niski poziom tuszu w kasecie”

Niski poziom tuszu w kasecie: Drukarka wyświetli odpowiedni komunikat, gdy poziom toneru w kasecie będzie niski. Rzeczywisty okres eksploatacji kasety może się różnić. Warto zawsze dysponować nową kasetą, którą można od razu zainstalować, gdy jakość druku przestanie być akceptowalna. Kasety nie trzeba jeszcze wymieniać.

Korzystaj z wkładów do momentu, kiedy rozpraszanie toneru nie zapewnia już akceptowalnej jakości wydruków. Aby rozpraszyc toner we wkładzie, wyjmij go z drukarki i delikatnie nim potrząśnij z boku na bok. Ponownie włóż wkład z tonerem do drukarki i zamknij pokrywę.

Bardzo niski poziom tuszu we wkładzie: Drukarka wyświetli odpowiedni komunikat, gdy poziom toneru we wkładzie będzie bardzo niski. Rzeczywisty okres eksploatacji wkładu może się różnić. Aby wydłużyć żywotność toneru, delikatnie potrząśnij wkładem kilkakrotnie z boku na bok. Warto zawsze dysponować nowym wkładem, który można od razu zainstalować, gdy jakość druku przestanie być akceptowalna. O ile jakość druku jest nadal na akceptowalnym poziomie, wymiana wkładu nie jest jeszcze konieczna.

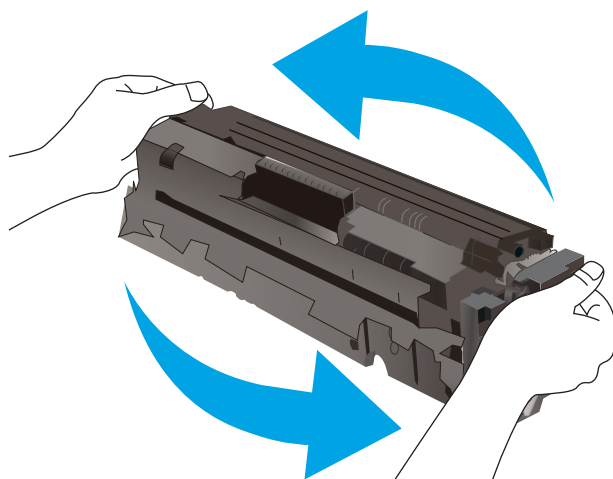

Gwarancja HP Premium Protection Warranty wygaśnie, gdy pojawi się komunikat informujący, że gwarancja HP Premium Protection Warranty dla tego materiału zostanie zakończona (na stronie stanu materiałów eksploatacyjnych lub serwera EWS).

Zmiana ustawień „Niski poziom tuszu w kasecie”

Można zmienić sposób, w który drukarka reaguje na fakt osiągnięcia przez materiały stanu Bardzo niski. Nie ma konieczności ponownego określania tych ustawień po zainstalowaniu nowej kasety.

 **UWAGA:** Czynności te różnią się w zależności od rodzaju panelu sterowania.



1	Panel sterowania LED
2	Panel sterowania dwuwierszowy

Panele sterowania LED:

1. Otwórz wbudowany serwer internetowy HP (EWS):
 - a. Otwórz program HP Printer Assistant.
 - **System Windows 10:** W menu **Start** kliknij polecenie **Wszystkie aplikacje, HP**, następnie wybierz nazwę drukarki.
 - **System Windows 8.1:** W lewym dolnym rogu ekranu **Start** kliknij strzałkę w dół i wybierz nazwę drukarki.
 - **System Windows 8:** Kliknij prawym przyciskiem myszy dowolne puste miejsce na ekranie **Start**, kliknij **Wszystkie aplikacje** na pasku aplikacji, a następnie wybierz nazwę drukarki.
 - **Windows 7, Windows Vista i Windows XP:** Na pulpicie komputera kliknij przycisk **Start**, wybierz **Wszystkie programy, HP**, folder drukarki i nazwę drukarki.
 - b. W programie HP Printer Assistant wybierz opcję **Drukuj**, a następnie wybierz **Przybornik urządzeń HP**.
2. Wybierz kartę **System**, następnie wybierz **Ustawienia materiałów eksploatacyjnych**.
3. Z listy rozwijanej wybierz jedną z następujących opcji **Ustawienie powiadomień o bardzo niskim poziomie (kasetę koloru czarnego):** lub **Ustawienie powiadomień o bardzo niskim poziomie (kolorowe kasety):** rozwijane menu:
 - Jeśli chcesz otrzymywać ostrzeżenie o bardzo niskim poziomie toneru w kasecie, ale drukarka ma kontynuować drukowanie, wybierz [Kontynuuj](#).
 - Jeśli chcesz, aby drukarka przerwała pracę do czasu wymiany kasety, wybierz [Zatrzymaj](#).
 - Jeśli chcesz, aby drukarka przerwała pracę i wyświetlała monit o wymianę kasety, wybierz [Pytaj](#).

Dwuliniowe panele sterowania:

1. Na panelu sterowania drukarki naciśnij przycisk Ustawienia .
2. Otwórz kolejno następujące menu:
 - [Ustawienia systemu](#)
 - [Ustawienia materiałów eksploatacyjnych](#)
 - [Kaseta z czarnym tuszem](#) lub [Kasety z kolorowym tuszem](#)
 - [Ustawienie powiadomień o bardzo niskim poziomie](#)
3. Wybierz jedną z następujących opcji:

- Jeśli chcesz otrzymywać ostrzeżenie o bardzo niskim poziomie toneru w kasie, ale drukarka ma kontynuować drukowanie, wybierz [Kontynuuj](#).
- Jeśli chcesz, aby drukarka przerwała pracę do czasu wymiany kasety, wybierz [Zatrzymaj](#).
- Jeśli chcesz, aby drukarka przerwała pracę i wyświetlała monit o wymianę kasety, wybierz [Pytaj](#). Można potwierdzić przeczytanie monitu i kontynuować drukowanie. Opcją konfigurowalną przez użytkownika w tej drukarce jest „Prompt to Remind Me in 100 pages, 200 pages, 300 pages, 400 pages, or never“ (Przypomnij mi za 100 stron, 200 stron, 300 stron, 400 stron lub nigdy). Ta opcja służy wygodzie użytkownika i nie jest wskazaniem, że te strony będą miały zadowalającą jakość.

Drukarki z funkcją faksu

Jeśli została wybrana opcja [Stop](#) lub [Komunikat](#), istnieje pewne ryzyko, że po wznowieniu drukowania niektóre fakсы nie zostaną wydrukowane. Taka sytuacja może wystąpić, jeśli podczas oczekiwania na wymianę drukarka odbierze więcej faksów, niż mieści się w jej pamięci.

Wybranie opcji [Kontynuuj](#) dla kaset z tonerem umożliwia drukowanie faksów bez przerw w pracy pomimo przekroczenia progu bardzo niskiego poziomu, ale jakość wydruków może ulec pogorszeniu.

Zamawianie materiałów eksploatacyjnych

Zamawianie materiałów eksploatacyjnych i papieru	www.hp.com/go/suresupply
Zamawianie poprzez dostawców usług i wsparcia	Skontaktuj się z przedstawicielem obsługi lub punktem usługowym HP.
Zamawianie za pomocą wbudowanego serwera internetowego HP (EWS)	W przeglądarce internetowej obsługiwanej na komputerze przejdź do paska adresów i podaj nazwę hosta lub adres IP urządzenia, aby uzyskać do niego dostęp. Wbudowany serwer internetowy (EWS) HP zawiera łącze do strony internetowej HP SureSupply, za pośrednictwem której można zamówić oryginalne materiały eksploatacyjne HP.

Drukarka nie pobiera papieru lub podaje go nieprawidłowo.

Wprowadzenie

Poniższe wskazówki mogą pomóc w rozwiązaniu problemów, gdy drukarka nie pobiera papieru z podajnika lub pobiera wiele arkuszy papieru jednocześnie. Obie te sytuacje mogą doprowadzić do zacięcia papieru.

- [Urządzenie nie pobiera papieru](#)
- [Urządzenie pobiera kilka arkuszy papieru](#)
- [Podajnik dokumentów zacina się, marszczy papier lub pobiera na raz więcej arkuszy papieru](#)

Urządzenie nie pobiera papieru

Jeśli urządzenie nie pobiera papieru z podajnika, wypróbuj poniższe rozwiązania.

1. Otwórz urządzenie i wyjmij wszystkie zacięte arkusze papieru.
2. Umieść w podajniku papier w formacie odpowiednim dla zlecenia.
3. Upewnij się, że rodzaj i format papieru są ustawione prawidłowo na panelu sterowania urządzenia.
4. Upewnij się, że prowadnice papieru w podajniku są ustawione odpowiednio dla formatu papieru. Wyreguluj odpowiednie przesunięcie prowadnic w pojemniku.
5. Sprawdź panel sterowania urządzenia i zobacz, czy nie oczekuje ono na potwierdzenie monitu o ręczne podanie papieru. Załaduj papier i kontynuuj drukowanie.
6. Rolki ponad podajnikiem mogą być zanieczyszczone. Wyczyść rolki za pomocą niestrzępiącej się szmatki nasączonej wodą.

Urządzenie pobiera kilka arkuszy papieru

Jeśli urządzenie pobiera jednorazowo kilka arkuszy papieru z podajnika, wypróbuj poniższe rozwiązania.

1. Wyjmij stos papieru z podajnika, zegnij łagodnie kilka razy, obróć o 180 stopni i przewróć na drugą stronę. Nie należy kartkować papieru. Włóż stos papieru z powrotem do podajnika.
2. Należy używać tylko papieru spełniającego specyfikację firmy HP dla tego urządzenia.
3. Używaj papieru, który nie jest zmięty, załamany ani zniszczony. W razie potrzeby weź papier z innego opakowania.
4. Upewnij się, że poajnik nie jest przepiętniony. Jeśli jest, wyjmij z niego cały stos papieru, wyprostuj go, a następnie włóż do podajnika tylko część arkuszy.
5. Upewnij się, że prowadnice papieru w podajniku są ustawione odpowiednio dla formatu papieru. Wyreguluj odpowiednie przesunięcie prowadnic w pojemniku.
6. Upewnij się, że urządzenie działa w zalecanych warunkach otoczenia.

Podajnik dokumentów zacina się, marszczy papier lub pobiera na raz więcej arkuszy papieru



UWAGA: Ta informacja dotyczy wyłącznie urządzeń wielofunkcyjnych.

- Skanowany oryginał może zawierać dodatkowe elementy, które należy usunąć, np. zszywki lub karteczki samoprzylepne.
- Sprawdź, czy wszystkie rolki są założone i czy drzwiczki rolki oraz klapka podajnika papieru są zamknięte.
- Upewnij się, że górna pokrywa podajnika jest zamknięta.
- Strony mogą być nieprawidłowo umieszczone. Wyrównaj strony i dopasuj prowadnice papieru, aby wyśrodkować stos.
- Aby prowadnice papieru działały prawidłowo, powinny stykać się z krawędziami stosu papieru. Upewnij się, że stos papieru leży prosto, a prowadnice są dosunięte do jego krawędzi.
- Pojemnik podajnika dokumentów lub pojemnik wyjściowy mogą zawierać więcej stron niż wynosi maksymalna liczba stron. Upewnij się, że stos papieru jest mniejszy niż poziom prowadnic w podajniku wyjściowym i wyjmij arkusze z pojemnika wyjściowego.
- Sprawdź, czy na ścieżce papieru nie znajdują się kawałki papieru, zszywki, spinacze ani inne zanieczyszczenia.
- Wyczyść rolki pobierające i wkładkę rozdzielającą podajnika dokumentów. Wyczyść rolki za pomocą sprężonego powietrza lub niestrzępiącej się szmatki nasączonej wodą. Jeśli błędy podawania nadal występują, wymień rolki.
- Na ekranie głównym panelu sterowania drukarki przewiń i dotknij przycisku [Materiały eksploatacyjne](#). Sprawdź stan zespołu podajnika dokumentów i wymień go w razie potrzeby.

Usuwanie zacięć papieru

Wprowadzenie

Poniższy tekst zawiera wskazówki odnośnie wyjmowania zaklinowanych arkuszy papieru z urządzenia.

- [Miejsca zacinania się papieru](#)
- [Czy masz do czynienia z częstymi lub powtarzającymi się zacięciami papieru?](#)
- [Usuwanie papieru zaciętego w podajniku dokumentów \(tylko modele fw\)](#)
- [Usuwanie zaciętego papieru z podajnika 1](#)
- [Usuwanie zaciętego papieru z obszaru tylnych drzwiczek i utrwalacza](#)
- [Usuwanie zaciętego papieru z pojemnika wyjściowego](#)

Miejsca zacinania się papieru

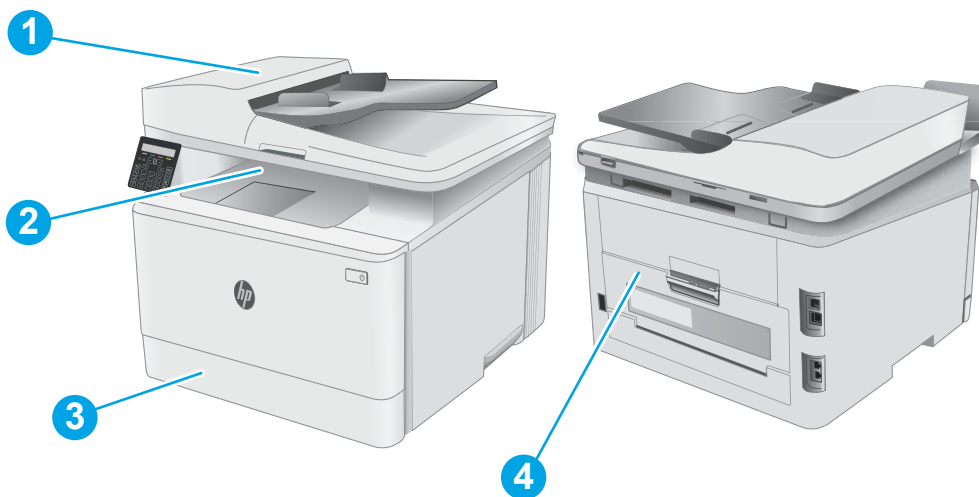

1	Podajnik dokumentów (tylko modele fw)
2	Pojemnik wyjściowy
3	Podajnik 1
4	Okolica prawych drzwiczek i utrwalacza

Czy masz do czynienia z częstymi lub powtarzającymi się zacięciami papieru?

Wykonaj następujące czynności, aby rozwiązać problemy z częstymi zacięciami papieru. Jeśli pierwszy krok nie rozwiąże problemu, przejdź do następnego kroku dopóki problem nie zostanie rozwiązany.

 **UWAGA:** Czynności te różnią się w zależności od rodzaju panelu sterowania.

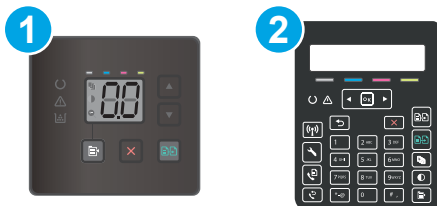

- | | |
|---|-------------------------------|
| 1 | Panel sterowania LED |
| 2 | Panel sterowania dwuwierszowy |

1. Jeśli papier zaciął się w drukarce, usuń zacięcie i wydrukuj stronę konfiguracji w celu przetestowania drukarki.
2. Sprawdź, czy podajnik jest skonfigurowany dla odpowiedniego formatu i rodzaju papieru na panelu sterowania drukarki. Dostosuj ustawienia papieru w razie potrzeby.

Panele sterowania LED:

- a. Otwórz wbudowany serwer internetowy (EWS).
 - i. Otwórz program HP Printer Assistant.
 - **System Windows 10:** W menu **Start** kliknij polecenie **Wszystkie aplikacje, HP**, następnie wybierz nazwę drukarki.
 - **System Windows 8.1:** W lewym dolnym rogu ekranu **Start** kliknij strzałkę w dół i wybierz nazwę drukarki.
 - **System Windows 8:** Kliknij prawym przyciskiem myszy dowolne puste miejsce na ekranie **Start**, kliknij **Wszystkie aplikacje** na pasku aplikacji, a następnie wybierz nazwę drukarki.
 - **Windows 7, Windows Vista i Windows XP:** Na pulpicie komputera kliknij przycisk **Start**, wybierz **Wszystkie programy, HP**, folder drukarki i nazwę drukarki. Zostanie wyświetlone okno HP Printer Assistant.
 - ii. W programie HP Printer Assistant wybierz opcję **Drukuj**, a następnie wybierz **Przybornik urządzeń HP**.
- b. Kliknij zakładkę **System**, a następnie stronę **Ustawienia papieru**.
- c. Wybierz podajnik z listy.
- d. Wybierz opcję **Domyślny rodzaj papieru**, a następnie rodzaj papieru, który znajduje się w podajniku wejściowym.

- e. Wybierz opcję **Domyślny rozmiar papieru**, a następnie wybierz rozmiar papieru załadowanego do podajnika wejściowego.
- f. Kliknij przycisk **Zastosuj**, aby zapisać zmiany.

Dwuliniowe panele sterowania:

- a. Na panelu sterowania drukarki naciśnij przycisk **Ustawienia** .
 - b. Otwórz kolejno następujące menu:
 - **Ustawienia systemu**
 - **Konfiguracja papieru**
 - c. Wybierz podajnik z listy.
 - d. Wybierz opcję **Domyślny rodzaj papieru**, a następnie rodzaj papieru, który znajduje się w podajniku wejściowym.
 - e. Wybierz opcję **Domyślny rozmiar papieru**, a następnie wybierz rozmiar papieru załadowanego do podajnika wejściowego.
3. Wyłącz drukarkę na 30 sekund, a następnie włącz ją ponownie.
 4. Wydrukuj stronę czyszczenia, aby usunąć nagromadzony toner z wnętrza drukarki.

Panele sterowania LED:



- a. Otwórz program HP Printer Assistant.
 - **System Windows 10:** W menu **Start** kliknij polecenie **Wszystkie aplikacje, HP**, następnie wybierz nazwę drukarki.
 - **System Windows 8.1:** W lewym dolnym rogu ekranu **Start** kliknij strzałkę w dół i wybierz nazwę drukarki.
 - **System Windows 8:** Kliknij prawym przyciskiem myszy dowolne puste miejsce na ekranie **Start**, kliknij **Wszystkie aplikacje** na pasku aplikacji, a następnie wybierz nazwę drukarki.
 - **Windows 7, Windows Vista i Windows XP:** Na pulpicie komputera kliknij przycisk **Start**, wybierz **Wszystkie programy, HP**, folder drukarki i nazwę drukarki.
- b. W programie HP Printer Assistant wybierz opcję **Drukuj**, a następnie wybierz **Przybornik urządzeń HP**.
- c. Na karcie **Systemy** kliknij opcję **Usługa**.
- d. W sekcji **Tryb czyszczenia** kliknij przycisk **Start**, aby rozpocząć proces czyszczenia.

Dwuliniowe panele sterowania:

- a. Na panelu sterowania drukarki naciśnij przycisk **Ustawienia** .
- b. Otwórz menu **Usługi**.

- c. Wybierz opcję [Strona czyszczenia](#).
 - d. Po wyświetleniu odpowiedniego monitu załaduj zwykły papier formatu letter lub A4.
Poczekaj na zakończenie procesu. Wyrzuć wydrukowaną stronę.
5. Aby przetestować drukarkę, wydrukuj stronę konfiguracji.

Panele sterowania LED:

- ▲ Naciśnij i przytrzymaj przycisk Rozpocznij kopiowanie w kolorze  do momentu aż kontrolka „Gotowe”  zacznie migać, a następnie zwolnij przycisk.

Dwulinijowe panele sterowania:

- a. Na panelu sterowania drukarki naciśnij przycisk Ustawienia .
- b. Otwórz menu [Raporty](#).
- c. Wybierz opcję [Raport konfiguracji](#).

Jeśli żadna z tych czynności nie umożliwiła rozwiązania problemu, drukarka może wymagać naprawy. Skontaktuj się z biurem obsługi klienta firmy HP.

Usuwanie papieru zaciętego w podajniku dokumentów (tylko modele fw)

Wykonaj poniższe czynności, aby sprawdzić, czy papier nie zaciął się w jednym z możliwych miejsc w okolicach podajnika dokumentów. W przypadku zacięcia się papieru panel sterowania może wyświetlić komunikat pomagający w usunięciu zacięcia.

1. Otwórz pokrywę podajnika dokumentów.

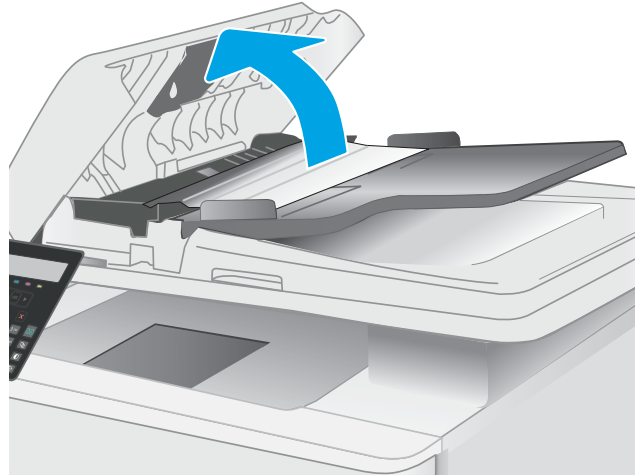

2. Usuń zacięty papier.

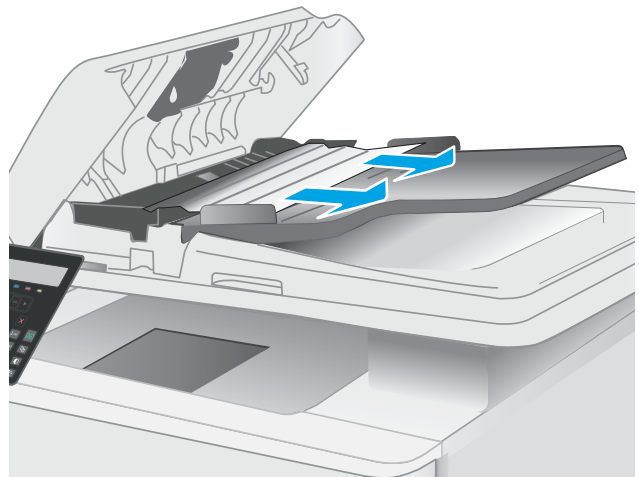

3. Zamknij pokrywę skanera.

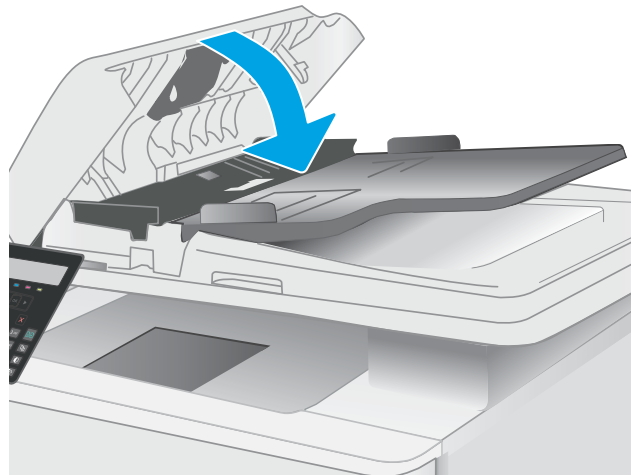

4. Unieś tackę podajnika dokumentów, aby zapewnić lepszy dostęp do pojemnika wyjściowego, a następnie usuń zacięty papier.





5. Otwórz pokrywę skanera. Jeśli papier zaciął się za białą plastikową pokrywą, wyciągnij go delikatnie.



6. Opuść pokrywę skanera.



 **UWAGA:** Aby unikać zacięć papieru, sprawdzaj, czy prowadnice w zasobniku podajnika wejściowego dokumentów dobrze przylegają do dokumentu. Usuń wszystkie zszywki i spinacze do papieru z oryginalnych dokumentów.

 **UWAGA:** Oryginalne dokumenty wydrukowane na ciężkim, błyszczącym papierze mogą zacinąć się częściej niż te, które zostały wydrukowane na zwykłym papierze.

Usuwanie zaciętego papieru z podajnika 1

Wykonaj poniższe czynności, aby wyjąć papier, który się zaciął w podajniku 1. W przypadku wystąpienia zacięcia na panelu sterowania LED będzie migać ostrzegawcza dioda LED , a na dwuwierszowym panelu sterowania może zostać wyświetlony komunikat pomagający usunąć zacięcie.

1. Całkowicie wyciągnij podajnik z drukarki.



2. Usuń wszystkie zacięte lub uszkodzone arkusze papieru.

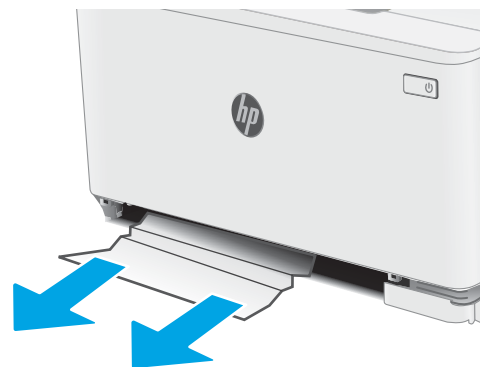

3. Włóż i zamknij podajnik 1



Usuwanie zaciętego papieru z obszaru tylnych drzwiczek i utrwalacza

Wykonaj poniższe czynności, aby usunąć zacięcia z obszaru tylnych drzwiczek i utrwalacza. W przypadku wystąpienia zacięcia na panelu sterowania LED będzie migać ostrzegawcza dioda LED , a na dwuwierszowym panelu sterowania może zostać wyświetlony komunikat pomagający usunąć zacięcie.



PRZESTROGA: Utrwalacz może być gorący w czasie korzystania z drukarki. Poczekaj, aż się schłodzi, zanim go dotkniesz.

1. Otwórz tylne drzwiczki.

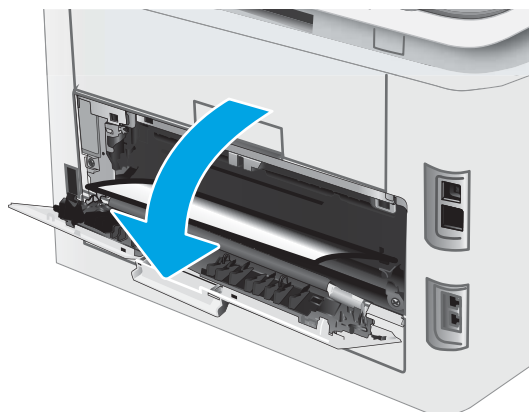

2. Ostrożnie wyciągnij zacięty papier z rolek znajdujących się w obszarze tylnych drzwiczek.



PRZESTROGA: Utrwalacz może być gorący w czasie korzystania z drukarki. Poczekaj, aż się schłodzi, zanim go dotkniesz.

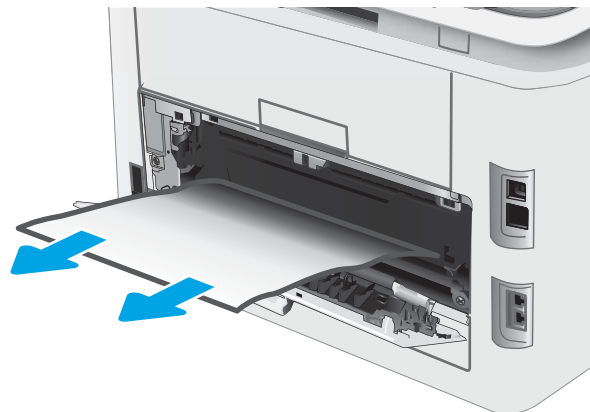

3. Zamknij tylne drzwiczki.

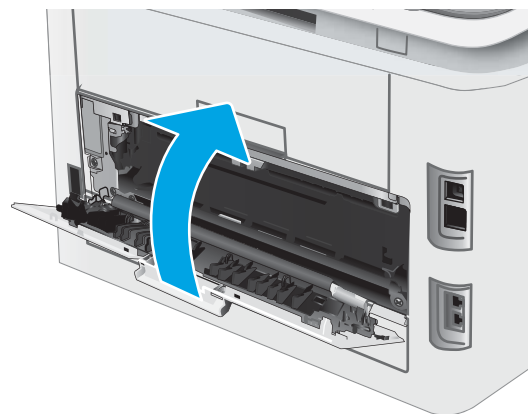

Usuwanie zaciętego papieru z pojemnika wyjściowego

Wykonaj poniższe czynności, aby sprawdzić czy papier nie zaciął się w jednym z miejsc w okolicach pojemnika wyjściowego. W przypadku wystąpienia zacięcia na panelu sterowania LED będzie migać ostrzegawcza dioda LED , a na dwuwierszowym panelu sterowania może zostać wyświetlony komunikat pomagający usunąć zacięcie.



PRZESTROGA: Utrwalacz może być gorący w czasie korzystania z drukarki. Poczekaj, aż się schłodzi, zanim go dotkniesz.

1. Otwórz tylne drzwiczki.

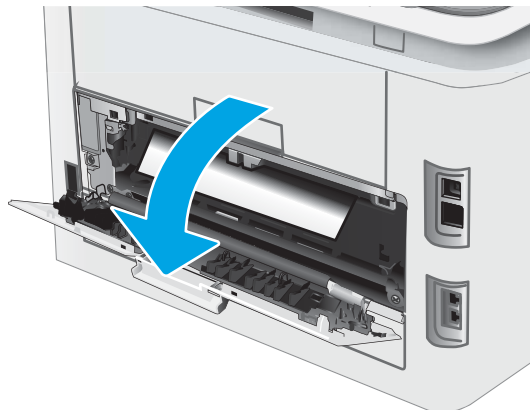

2. Jeśli papier jest widoczny w pojemniku wyjściowym, chwyć go za krawędź i usuń. Ciągnij oburącz, aby nie podrzeć wysuwanego papieru.



3. Ostrożnie wyciągnij zacięty papier z rolek znajdujących się w obszarze tylnych drzwiczek.



PRZESTROGA: Utrwalacz może być gorący w czasie korzystania z drukarki. Poczekaaj, aż się schłodzi, zanim go dotkniesz.

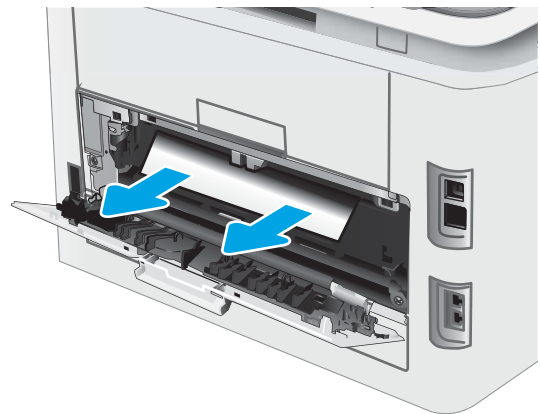

4. Zamknij tylne drzwiczki.

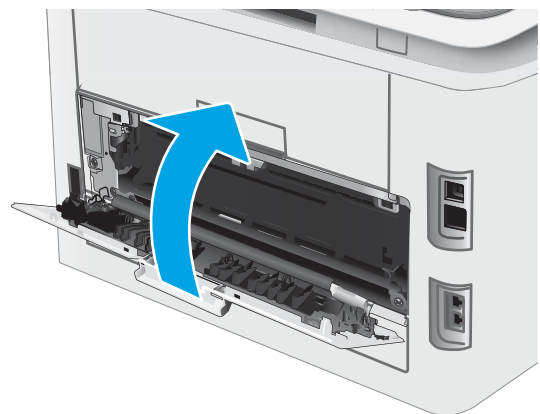

Poprawianie jakości druku

- [Wprowadzenie](#)
- [Aktualizowanie oprogramowania sprzętowego drukarki](#)
- [Drukowanie dokumentu z innego programu](#)
- [Sprawdzanie ustawienia typu papieru dla zlecenia druku](#)
- [Sprawdzanie stanu wkładu z tonerem](#)
- [Drukowanie strony czyszczącej](#)
- [Wzrokowo poszukaj jakichkolwiek uszkodzeń kasety z tonerem lub kaset.](#)
- [Sprawdzenie papieru i środowiska drukowania](#)
- [Używanie innego sterownika druku](#)
- [Sprawdź ustawienia trybu EconoMode](#)
- [Dostosowywanie gęstości druku](#)
- [Kalibrowanie drukarki w celu wyrównania kolorów](#)
- [Regulacja ustawień kolorów \(Windows\)](#)
- [Wydrukowanie i interpretacja strony jakości druku](#)

Wprowadzenie

Poniższe informacje przedstawiają poszczególne kroki procesu rozwiązywania problemów dotyczących jakości wydruku, takich jak:

- Smugi
- Niewyraźny wydruk
- Ciemny wydruk
- Jasny wydruk
- Smugi
- Brak tonera
- Rozrzucone plamki tonera
- Sypki toner
- Przekrzywione obrazy

Aby rozwiązać powyższe lub inne problemy związane z jakością wydruku, wypróbuj poniższe rozwiązania w przedstawionej kolejności.

Aby dowiedzieć się więcej na temat rozwiązywania problemów związanych z określonymi defektami obrazu, zapoznaj się z rozdziałem Rozwiązywanie problemów z jakością wydruku w niniejszej instrukcji obsługi.

Aktualizowanie oprogramowania sprzętowego drukarki

Spróbuj zaktualizować oprogramowanie sprzętowe drukarki. Aby uzyskać więcej informacji, zapoznaj się z częścią Aktualizacja oprogramowania sprzętowego w niniejszej instrukcji obsługi.

Drukowanie dokumentu z innego programu

Spróbuj wydrukować dokument z innego programu. Jeśli strona drukowana jest prawidłowo, problem związany jest z programem, z którego drukujesz.

Sprawdzanie ustawienia typu papieru dla zlecenia druku

Sprawdź ustawienia typu papieru, gdy drukujesz z programu, a na wydrukach pojawiają się smugi, tekst jest rozmyty lub ciemny, papier się marszczy, występują drobinki toneru lub niewielkie miejsca, w których toner nie został utrwalony.

Sprawdzanie ustawienia rodzaju papieru (drukarka)

1. Otwórz podajnik.
2. Upewnij się, że w podajniku włożono papier właściwego rodzaju.
3. Zamknij podajnik.

Sprawdzenie ustawienia rodzaju papieru (Windows)

1. W programie wybierz opcję **Drukuj**.
2. Wybierz urządzenie, a następnie kliknij przycisk **Właściwości** lub **Preferencje**.
3. Kliknij kartę **Papier/Jakość**.
4. Z listy rozwijanej **Rodzaj papieru** wybierz opcję **Więcej...**
5. Rozwiń listę opcji **Rodzaj**.
6. Rozwiń kategorię rodzajów papieru, która najlepiej opisuje wykorzystywany papier.
7. Wybierz rodzaj używanego papieru, a następnie kliknij przycisk **OK**.
8. Kliknij przycisk **OK**, aby zamknąć okno dialogowe **Właściwości dokumentu**. W oknie dialogowym **Drukuj** kliknij przycisk **OK**, aby wydrukować zadanie.

Sprawdzanie ustawienia rodzaju papieru (OS X)

1. Kliknij menu **Plik**, a następnie kliknij opcję **Drukuj**.
2. W menu **Drukarka** wybierz urządzenie.
3. Domyślnie sterownik druku wyświetla menu **Kopie i strony**. Otwórz listę rozwijaną menu i kliknij menu **Wykańczanie**.
4. Wybierz rodzaj z listy rozwijanej **Rodzaj nośnika**.
5. Kliknij przycisk **Drukuj**.

Sprawdzanie stanu wkładu z tonerem

Wykonaj te czynności, aby sprawdzić szacunkowy pozostały czas eksploatacji kaset z tonerem i (jeśli ma to zastosowanie) stan innych części wymiennych.



 **UWAGA:** Czynności te różnią się w zależności od rodzaju panelu sterowania.



- | | |
|---|-------------------------------|
| 1 | Panel sterowania LED |
| 2 | Panel sterowania dwuwierszowy |

Krok 1: Drukowanie strony stanu materiałów eksploatacyjnych (panele sterowania LED)

Drukarka drukuje stronę podsumowania materiałów eksploatacyjnych po wydrukowaniu strony konfiguracji.

1. Naciśnij i przytrzymaj przycisk Wznów  aż do momentu, gdy zacznie migać kontrolka Gotowe .
2. Zwolnij przycisk Wznów .

Krok 1: Drukowanie strony stanu materiałów eksploatacyjnych (panel sterowania 2-liniowy)

1. Na panelu sterowania drukarki naciśnij przycisk Ustawienia .
2. Wybierz [Raporty](#).
3. Wybierz [Stan materiałów eksploatacyjnych](#).

Krok 2: Sprawdzanie stanu materiałów eksploatacyjnych

1. Spójrz na raport stanu materiałów eksploatacyjnych, aby sprawdzić procent pozostałego czasu eksploatacji kaset z tonerem i (jeśli ma to zastosowanie) stan innych części wymiennych.

Po osiągnięciu przez kasetę z tonerem końca szacowanego okresu eksploatacji mogą wystąpić problemy z jakością druku. Na stronie stanu materiałów eksploatacyjnych pojawi się informacja, gdy poziom materiału jest bardzo niski.

Gwarancja HP Premium Protection Warranty wygaśnie, gdy pojawi się komunikat informujący, że gwarancja HP Premium Protection Warranty dla tego materiału zostanie zakończona (na stronie stanu materiałów eksploatacyjnych lub serwera EWS).

O ile jakość druku jest nadal na akceptowalnym poziomie, wymiana kasety z tonerem nie jest jeszcze konieczna. Warto zawsze dysponować nową kasetą, którą można od razu zainstalować, gdy jakość druku przestanie być akceptowalna.

Jeśli stwierdzisz, że należy wymienić kasetę z tonerem lub inne części wymienne, na stronie stanu materiałów eksploatacyjnych można znaleźć listę numerów katalogowych oryginalnych części zamiennych firmy HP.

2. Sprawdź, czy używasz oryginalnej kasety firmy HP.

Na oryginalnej kasecie z tonerem firmy HP znajduje się słowo „HP” lub logo firmy HP. Więcej informacji na temat identyfikowania kaset firmy znajduje się pod adresem www.hp.com/go/learnaboutsupplies.

Drukowanie strony czyszczącej

W trakcie procesu drukowania wewnątrz drukarki mogą gromadzić się drobiny papieru, toneru i kurzu powodujące problemy z jakością druku takie jak plamki lub rozpryski toneru, rozmazanie wydruku, smugi, linie lub powtarzające się ślady.

Aby wydrukować stronę czyszczącą, należy użyć następującej procedury:

 **UWAGA:** Czynności te różnią się w zależności od rodzaju panelu sterowania.

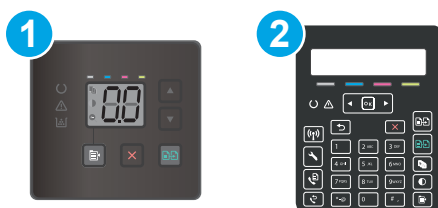

- | | |
|---|-------------------------------|
| 1 | Panel sterowania LED |
| 2 | Panel sterowania dwuwierszowy |

Panele sterowania LED

1. Otwórz program HP Printer Assistant.
 - **System Windows 10:** W menu **Start** kliknij polecenie **Wszystkie aplikacje**, **HP**, następnie wybierz nazwę drukarki.
 - **System Windows 8.1:** W lewym dolnym rogu ekranu **Start** kliknij strzałkę w dół i wybierz nazwę drukarki.
 - **System Windows 8:** Kliknij prawym przyciskiem myszy dowolne puste miejsce na ekranie **Start**, kliknij **Wszystkie aplikacje** na pasku aplikacji, a następnie wybierz nazwę drukarki.
 - **Windows 7, Windows Vista i Windows XP:** Na pulpicie komputera kliknij przycisk **Start**, wybierz **Wszystkie programy**, **HP**, folder drukarki i nazwę drukarki.
2. W programie HP Printer Assistant wybierz opcję **Drukuj**, a następnie wybierz **Przybornik urządzeń HP**.
3. Na karcie **Systemy** kliknij opcję **Usługa**.
4. W sekcji **Tryb czyszczenia** kliknij przycisk **Start**, aby rozpocząć proces czyszczenia.

Panele sterowania 2-liniowe

1. Na panelu sterowania drukarki naciśnij przycisk Ustawienia .
2. Wybierz kolejno następujące menu:
 - [Serwis](#)
 - [Strona czyszcząca](#)
3. Po wyświetleniu monitu włóż papier zwykły letter lub A4, a następnie naciśnij przycisk [OK](#).

Na panelu sterowania drukarki zostanie wyświetlony komunikat **Czyszczenie**. Poczekać na zakończenie procesu. Wyrzucić wydrukowaną stronę.

Wzrokowo poszukaj jakichkolwiek uszkodzeń kasety z tonerem lub kaset.

Postępuj według tych kroków, aby sprawdzić każdy wkład z tonerem.

1. Wyjmij wkłady z tonerem z drukarki i sprawdź, czy zdjęto z nich taśmy zabezpieczające.
2. Sprawdź, czy nie jest uszkodzony układ pamięci kasety.
3. Sprawdź powierzchnię zielonego bębna obrazowego.

⚠ OSTROŻNIE: nie dotykaj bębna obrazowego. Odciski palców pozostawione na bębnie obrazowych mogą spowodować problemy z jakością wydruku.

4. Jeśli na bębnie obrazowym dostrzeżesz jakiegokolwiek rysy, odciski palców lub inne uszkodzenia, wymień kasetę z tonerem.
5. Załóż kasetę z tonerem z powrotem i wydrukuj kilka stron, aby sprawdzić, czy problem został rozwiązany.

Sprawdzenie papieru i środowiska drukowania

Krok 1: Należy używać tylko papieru zgodnego ze specyfikacjami firmy HP

Niektóre problemy z jakością druku wynikają z użycia papieru niezgodnego ze specyfikacją firmy HP.

- Zawsze używaj papierów o rodzaju i gramaturze obsługiwanej przez drukarkę.
- Papier powinien być dobrej jakości bez nacięć, nakłuć, rozdarć, skaz, plam, luźnych drobin, kurzu, zmarszczek, ubytków oraz zawiniętych bądź zagiętych krawędzi.
- Nie należy stosować papieru, który był wcześniej używany do drukowania.
- Używaj papieru, który nie zawiera materiału metalicznego, na przykład brokatu.
- Używaj papieru przeznaczonego do drukarek laserowych. Nie używaj papieru przeznaczonego wyłącznie do drukarek atramentowych.
- Nie używaj papieru zbyt szorstkiego. Zasadniczo im bardziej gładki papier, tym lepsza jakość wydruków.

Krok 2: Sprawdzanie środowiska pracy

Środowisko pracy może mieć bezpośredni wpływ na jakość druku i jest częstą przyczyną problemów z jakością druku lub podawaniem papieru. Wypróbuj następujące rozwiązania:

- Odsuń drukarkę z dala od miejsc znajdujących się w przeciągach, takich jak otwarte okna lub drzwi oraz nawiewy urządzeń klimatyzacyjnych.
- Upewnij się, że drukarka nie jest wystawiona na działanie temperatur i wilgoci, których wartości nie mieszczą się w specyfikacji dotyczącej środowiska pracy.
- Nie umieszczaj drukarki w małym pomieszczeniu, np. w szafce.
- Umieść drukarkę na stabilnej, równej powierzchni.
- Usuń wszystkie elementy, które mogą blokować otwory wentylacyjne drukarki. Drukarka musi mieć dobry przepływ powietrza z każdej strony, także z góry.
- Chroń drukarkę przed zanieczyszczeniami z powietrza, kurzem, parą, smarem i innymi substancjami, które mogą pozostawić osad wewnątrz.

Krok 3: Ustawianie wyrównania poszczególnych podajników papieru

Postępuj według tych kroków, jeśli tekst lub obrazy nie są wyśrodkowane lub nie są prawidłowo ustawione na wydruku przy drukowaniu z określonych podajników.

 **UWAGA:** Czynności te różnią się w zależności od rodzaju panelu sterowania.



- | | |
|---|-------------------------------|
| 1 | Panel sterowania LED |
| 2 | Panel sterowania dwuwierszowy |

Panele sterowania LED

1. Otwórz wbudowany serwer internetowy HP (EWS):
 - a. Otwórz program HP Printer Assistant.
 - **System Windows 10:** W menu **Start** kliknij polecenie **Wszystkie aplikacje**, **HP**, następnie wybierz nazwę drukarki.
 - **System Windows 8.1:** W lewym dolnym rogu ekranu **Start** kliknij strzałkę w dół, a następnie wybierz nazwę drukarki.
 - **System Windows 8:** Kliknij prawym przyciskiem myszy dowolne puste miejsce na ekranie **Start**, kliknij **Wszystkie aplikacje** na pasku aplikacji, a następnie wybierz nazwę drukarki.
 - **Windows 7, Windows Vista i Windows XP:** Na pulpicie komputera kliknij przycisk **Start**, wybierz **Wszystkie programy**, **HP**, folder drukarki i nazwę drukarki.
 - b. W programie HP Printer Assistant wybierz opcję **Drukuj**, a następnie wybierz **Przybornik urządzeń HP**.
2. Kliknij kartę **System**, a następnie wybierz stronę **Usługi**.
3. W obszarze **Dopasuj wyrównanie** wybierz podajnik, który chcesz dostosować.
4. Dostosuj ustawienia wyrównania, a następnie kliknij przycisk **Zastosuj**.
5. Kliknij przycisk **Drukuj stronę testową**, aby wydrukować stronę testową i potwierdzić nowe ustawienia wyrównania.

Panele sterowania 2-liniowe

1. Na panelu sterowania drukarki naciśnij przycisk Ustawienia .
2. Wybierz kolejno następujące menu:
 - [Ustawienia systemu](#)
 - [Jakość druku](#)

- Dopasuj wyrównanie
 - Drukuj stronę testową
3. Wybierz podajnik do wyregulowania i postępuj zgodnie z instrukcjami na wydrukowanych stronach.
 4. Drukuj stronę testową, aby zweryfikować efekty. W razie potrzeby wprowadź dalsze regulacje.
 5. Wybierz przycisk **OK**, aby zapisać nowe ustawienia.

Używanie innego sterownika druku

Spróbuj użyć innego sterownika druku, jeśli na wydrukach pojawiają się niepożądane linie, brakuje tekstu, obrazów, występuje niewłaściwe formatowanie lub inna czcionka.

Pobierz dowolny z następujących sterowników z witryny internetowej HP: www.hp.com/support/ljM178MFP.

Sterownik HP PCL.6	W zależności od dostępności, sterownik druku dla danej drukarki obsługuje starsze wersje systemów operacyjnych, takie jak Windows® XP i Windows Vista®. Lista obsługiwanych systemów operacyjnych znajduje się na stronie www.hp.com/go/support .
Sterownik HP PCL 6	Ten sterownik druku dla danej drukarki obsługuje system operacyjny Windows 7 oraz nowsze wersje systemów operacyjnych, które wspierają sterowniki w wersji 3. Lista obsługiwanych systemów operacyjnych znajduje się na stronie www.hp.com/go/support .
Sterownik HP PCL-6	Ten sterownik druku dla danego produktu obsługuje system operacyjny Windows 8 oraz nowsze wersje systemów operacyjnych, które wspierają sterowniki w wersji 4. Lista obsługiwanych systemów operacyjnych znajduje się na stronie www.hp.com/go/support .
Sterownik HP UPD PS	<ul style="list-style-type: none"> • Zalecany w przypadku drukowania za pomocą oprogramowania firmy Adobe® lub innych aplikacji przeznaczonych szczególnie do obsługi grafiki • Zapewnia obsługę drukowania przy emulacji języka PostScript i obsługę czcionek PostScript flash
HP UPD PCL 6	<ul style="list-style-type: none"> • Zalecane w przypadku drukowania we wszystkich systemach Windows • Zapewnia największą ogólną szybkość drukowania i obsługę funkcji drukarki dla większości użytkowników • Dostosowany do wymagań interfejsu GDI (Graphic Device Interface) systemu Windows, zapewnia uzyskanie największej szybkości w systemach Windows • Może nie być w pełni zgodny z oprogramowaniem innych firm i oprogramowaniem użytkownika opartym na języku PCL 5

Sprawdź ustawienia trybu EconoMode

Firma HP nie zaleca korzystania z trybu EconoMode przez cały czas. Jeśli opcja EconoMode jest używana przez cały czas, toner może nie zostać w pełni zużyty, gdy ulegną już zużyciu mechaniczne części kasety z tonerem. Jeśli jakość druku zacznie się pogarszać i stanie się nie do zaakceptowania, należy rozważyć wymianę kasety z tonerem.



UWAGA: Ta funkcja jest dostępna w przypadku sterownika drukarki PCL 6 dla systemu Windows. Jeśli nie używasz tego sterownika, możesz włączyć tę funkcję, używając programu HP Embedded Web Server.

Wykonaj poniższe kroki jeżeli cała strona jest zbyt ciemna lub zbyt jasna.

1. W programie wybierz opcję **Drukuj**.
2. Wybierz urządzenie, a następnie kliknij przycisk **Właściwości** lub **Preferencje**.
3. Kliknij kartę **Papier/Jakość** i znajdź obszar **Jakość druku**.
4. Jeżeli cała strona jest zbyt ciemna, zastosuj następujące ustawienia:
 - Wybierz opcję **600 dpi**, jeśli jest dostępna.
 - Zaznacz pole wyboru **EconoMode**, aby włączyć funkcję.
 Jeżeli cała strona jest zbyt jasna, zastosuj następujące ustawienia:
 - Wybierz opcję **FastRes 1200**, jeśli jest dostępna.
 - Usuń zaznaczenie pola wyboru **EconoMode**, aby wyłączyć funkcję.
5. Kliknij przycisk **OK**, aby zamknąć okno dialogowe **Właściwości dokumentu**. W oknie dialogowym **Drukuj** kliknij przycisk **OK**, aby wydrukować zadanie.

Dostosowywanie gęstości druku

Aby dostosować gęstość druku, wykonaj następujące czynności.

 **UWAGA:** Czynności te różnią się w zależności od rodzaju panelu sterowania.

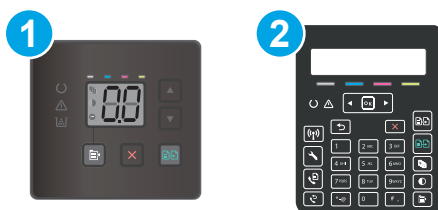

- | | |
|---|-------------------------------|
| 1 | Panel sterowania LED |
| 2 | Panel sterowania dwuwierszowy |

1. Otwórz wbudowany serwer internetowy HP (EWS):

Panele sterowania LED

- a. Otwórz program HP Printer Assistant.
 - **System Windows 10:** W menu **Start** kliknij polecenie **Wszystkie aplikacje**, **HP**, następnie wybierz nazwę drukarki.
 - **System Windows 8.1:** W lewym dolnym rogu ekranu **Start** kliknij strzałkę w dół i wybierz nazwę drukarki.

- **System Windows 8:** Kliknij prawym przyciskiem myszy dowolne puste miejsce na ekranie **Start**, kliknij **Wszystkie aplikacje** na pasku aplikacji, a następnie wybierz nazwę drukarki.
 - **Windows 7, Windows Vista i Windows XP:** Na pulpicie komputera kliknij przycisk **Start**, wybierz **Wszystkie programy**, **HP**, folder drukarki i nazwę drukarki.
- b. W programie HP Printer Assistant wybierz opcję **Drukuj**, a następnie wybierz **Przybornik urządzeń HP**.

Panele sterowania 2-liniowe

- a. Na panelu sterowania drukarki naciśnij przycisk **Ustawienia** . Otwórz menu **Konfiguracja sieci**, a następnie wybierz opcję **Pokaż adres IP** i opcję **Tak**. Wróć do ekranu głównego, aby wyświetlić adres IP.
- b. Otwórz przeglądarkę internetową i wpisz w wierszu adresu adres IP lub nazwę hosta urządzenia tak, aby były identyczne z danymi wyświetlanymi na panelu sterowania drukarki. Naciśnij klawisz **Enter** na klawiaturze komputera. Otworzy się serwer EWS.

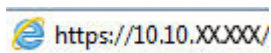

 **UWAGA:** Jeżeli przeglądarka wyświetli komunikat informujący, że dostęp do strony internetowej może być niebezpieczny, wybierz opcję kontynuowania mimo to. Dostęp do tej strony nie spowoduje uszkodzenia komputera.

2. Kliknij kartę **System**, następnie wybierz stronę **Gęstość druku**.
3. Wybierz odpowiednie ustawienia gęstości druku.
4. Kliknij przycisk **Zastosuj**, aby zapisać zmiany.

Kalibrowanie drukarki w celu wyrównania kolorów

Kalibracja to funkcja drukarki optymalizująca jakość druku.

Aby rozwiązać problemy związane z jakością druku, takie jak brak wyrównania kolorów, cienie kolorów, rozmazanie grafiki i inne, wykonaj poniższe czynności.

 **UWAGA:** Czynności te różnią się w zależności od rodzaju panelu sterowania.



- 1 Panel sterowania LED
- 2 Panel sterowania dwuwierszowy

Panele sterowania LED

1. Otwórz wbudowany serwer internetowy HP (EWS):
 - a. Otwórz program HP Printer Assistant.

- **System Windows 10:** W menu **Start** kliknij polecenie **Wszystkie aplikacje**, **HP**, następnie wybierz nazwę drukarki.
 - **System Windows 8.1:** W lewym dolnym rogu ekranu **Start** kliknij strzałkę w dół, a następnie wybierz nazwę drukarki.
 - **System Windows 8:** Kliknij prawym przyciskiem myszy dowolne puste miejsce na ekranie **Start**, kliknij **Wszystkie aplikacje** na pasku aplikacji, a następnie wybierz nazwę drukarki.
 - **Windows 7, Windows Vista i Windows XP:** Na pulpicie komputera kliknij przycisk **Start**, wybierz **Wszystkie programy**, **HP**, folder drukarki i nazwę drukarki.
- b. W programie HP Printer Assistant wybierz opcję **Drukuj**, a następnie wybierz **Przybornik urządzeń HP**.
2. Kliknij kartę **System**, a następnie wybierz stronę **Jakość wydruku**.
 3. Wybierz opcję **Kalibruj teraz**, a następnie kliknij przycisk **Zastosuj**, aby rozpocząć proces kalibracji.

Panele sterowania 2-liniowe

1. Na panelu sterowania drukarki naciśnij przycisk **Ustawienia** .
2. Wybierz kolejno następujące menu:
 - **Ustawienia systemu**
 - **Jakość druku**
 - **Kalibracja koloru**
 - **Kalibruj teraz**
3. Wybierz przycisk **OK**, aby rozpocząć kalibrację.
4. Na panelu sterowania drukarki pojawi się komunikat **Kalibracja**. Proces kalibracji trwa kilka minut. Do momentu zakończenia procesu kalibracji nie należy wyłączać drukarki. Zaczekaj na zakończenie kalibracji drukarki, a następnie spróbuj ponownie rozpocząć drukowanie.

Regulacja ustawień kolorów (Windows)

Jeśli podczas drukowania z programu kolory na drukowanych stronach nie są zadowalające lub nie są zgodne z kolorami na ekranie komputera, wykonaj poniższe czynności.

Zmiana opcji koloru

1. W programie wybierz opcję **Drukuj**.
2. Wybierz urządzenie, a następnie kliknij przycisk **Właściwości** lub **Preferencje**.
3. Kliknij kartę **Kolor**.
4. Opcja **Drukuj w skali szarości** umożliwia wydrukowanie kolorowego dokumentu w czerni i odcieniach szarości. Tej opcji należy używać do drukowania dokumentów, które mają być kserowane lub wysyłane faksem. Przydaje się również do drukowania kopii roboczych oraz w sytuacji, gdy trzeba oszczędzać kolorowy toner.
5. Kliknij przycisk **OK**, aby zamknąć okno dialogowe **Właściwości dokumentu**. W oknie dialogowym **Drukuj** kliknij przycisk **OK**, aby wydrukować zadanie.

Wydrukowanie i interpretacja strony jakości druku

 **UWAGA:** Czynności te różnią się w zależności od rodzaju panelu sterowania.



- | | |
|---|-------------------------------|
| 1 | Panel sterowania LED |
| 2 | Panel sterowania dwuwierszowy |

Panele sterowania LED

1. Otwórz wbudowany serwer internetowy HP (EWS).
 - a. Otwórz program HP Printer Assistant.
 - **System Windows 10:** W menu **Start** kliknij polecenie **Wszystkie aplikacje, HP**, następnie wybierz nazwę drukarki.
 - **System Windows 8.1:** W lewym dolnym rogu ekranu **Start** kliknij strzałkę w dół, a następnie wybierz nazwę drukarki.
 - **System Windows 8:** Kliknij prawym przyciskiem myszy dowolne puste miejsce na ekranie **Start**, kliknij **Wszystkie aplikacje** na pasku aplikacji, a następnie wybierz nazwę drukarki.
 - **Windows 7, Windows Vista i Windows XP:** Na pulpicie komputera kliknij przycisk **Start**, wybierz **Wszystkie programy, HP**, folder drukarki i nazwę drukarki.
 - b. W programie HP Printer Assistant wybierz opcję **Drukuj**, a następnie wybierz **Przybornik urządzeń HP**.
2. Kliknij kartę **Ekran główny**, a następnie wybierz stronę **Raporty**.
3. Znajdź pozycję **Strona jakości wydruku** na liście raportów, a następnie kliknij przycisk **Drukuj**.

Panele sterowania 2-liniowe

1. Na panelu sterowania drukarki naciśnij przycisk **Ustawienia** .
2. Wybierz menu **Raporty**.
3. Wybierz pozycję **Strona jakości druku**.

Strona zawiera pięć pasków kolorów, podzielonych na cztery grupy w sposób widoczny na ilustracji poniżej. Analiza każdej grupy umożliwi określenie, która kasetka z tonerem powoduje problemy.

Rysunek 9-1 Strona jakości wydruku

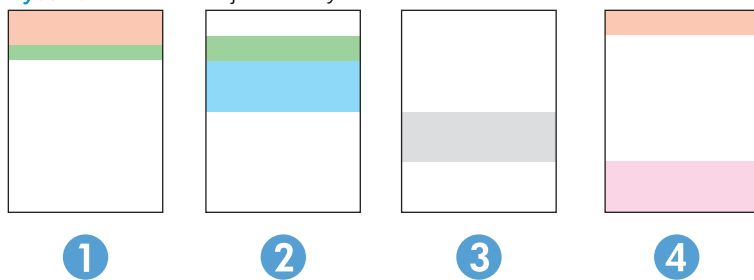

Część	Kaseta z tonerem
1	Żółty
2	Niebieskozielony
3	Czarny
4	Purpurowy

- Jeśli kropki lub smugi widać tylko w jednej grupie, wymień kasety z tonerem odpowiedzialną za drukowanie tej grupy.
- Jeśli kropki widać w kilku grupach, wydrukuj stronę czyszczącą. Jeśli nie przyniesie to rozwiązania problemu, ustal, czy kropki mają zawsze ten sam kolor, tzn. czy na przykład na wszystkich pięciu paskach kolorów znajdują się kropki w kolorze purpurowym. Jeśli tak, wymień odpowiednią kasety z tonerem.
- Jeśli na kilku paskach kolorów widać smugi, skontaktuj się z firmą HP. Być może źródłem problemu jest element inny niż kasety z tonerem.

Rozwiązywanie problemów z jakością obrazów

- [Wprowadzenie](#)
- [Rozwiązywanie problemów z jakością obrazów](#)

Wprowadzenie

Poniższe informacje przedstawiają poszczególne kroki procesu rozwiązywania problemów dotyczących jakości obrazu, takich jak:

- Jasny wydruk
- Szare tło lub ciemny wydruk
- Puste strony
- Czarne strony
- Ciemne lub jasne prążki
- Ciemne lub jasne smugi
- Brak tonera
- Przekrzywione obrazy
- Nierówne kolory
- Zwinięty papier

Rozwiązywanie problemów z jakością obrazów

Tabela 9-3 Skrócona instrukcja tabeli Defekty obrazu







Wada	Wada	Wada
Tabela 9-4 Jasny wydruk na stronie 126	Tabela 9-5 Szare tło lub ciemny wydruk na stronie 127	Tabela 9-6 Pusta strona — brak wydruku na stronie 127
		

Tabela 9-3 Skrócona instrukcja tabeli Defekty obrazu (ciąg dalszy)

Wada	Wada	Wada
Tabela 9-7 Czarna strona na stronie 128	Tabela 9-8 Defekty typu pasy na stronie 128	Tabela 9-9 Defekty typu smugi na stronie 129
		
Tabela 9-10 Wady utrwalania/utrwalacza na stronie 130	Tabela 9-11 Defekty dotyczące położenia obrazu na stronie 131	Tabela 9-12 Defekty rejestracji płaszczyzny kolorów (tylko modele kolorowe) na stronie 131
		
Tabela 9-13 Defekty wydruku na stronie 132		
		

Defekty obrazu, niezależnie od przyczyny, można najczęściej usunąć, podejmując te same czynności. Wykonaj następujące czynności jako punkt wyjściowy do rozwiązywania problemów z defektami obrazu.

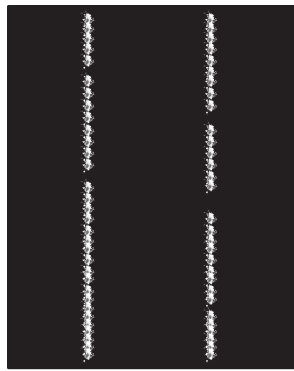
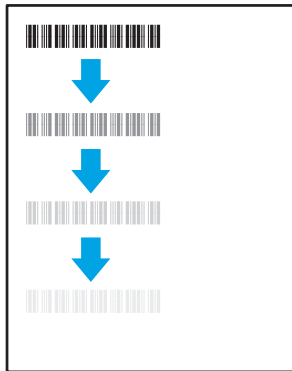
1. Wydrukuj dokument ponownie. Defekty jakości wydruku mogą mieć charakter przejściowy lub mogą ustąpić całkowicie po kilku kolejnych wydrukach.
2. Sprawdź stan kaset. Jeśli kaseata wskazuje stan **Bardzo niski** (upłynął przewidziany czas użytkowania), wymień ją.
3. Upewnij się, że ustawienia trybu drukowania sterownika i podajnika są dostosowane do nośnika, który jest załadowany w podajniku. Spróbuj użyć innej ryzy papieru lub innego podajnika. Spróbuj użyć innego trybu drukowania.
4. Upewnij się, że drukarka znajduje się w obsługiwanych zakresie temperatury/wilgotności roboczej.
5. Upewnij się, że rodzaj, rozmiar i gramatura papieru są obsługiwane przez drukarkę. Przejdź do witryny internetowej wsparcia drukarki pod adresem support.hp.com, aby zobaczyć listę obsługiwanych przez drukarkę formatów i rodzajów papieru.

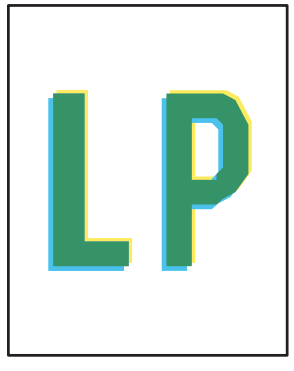
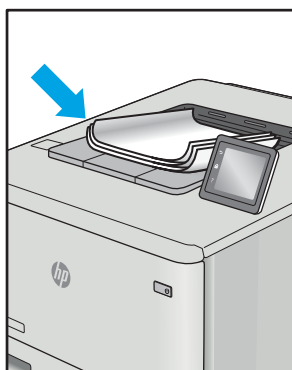

UWAGA: Pojęcie „utrwalanie” odnosi się do części procesu drukowania, w której toner jest scalany z papierem.

Poniższe przykłady przedstawiają papier formatu listowego, który przeszedł przez drukarkę krótszą krawędzią do przodu.

Tabela 9-4 Jasny wydruk

Opis	Próbka	Możliwe rozwiązania
<p>Jasny wydruk:</p> <p>Wydrukowana treść na całej stronie jest jasna lub wyblakła.</p>		<ol style="list-style-type: none"> 1. Wydrukuj dokument ponownie. 2. Wyjmij wkład, a następnie potrząśnij nią, aby rozprowadzić toner. Ponownie włóż wkłady z tonerem do drukarki i zamknij pokrywę. Aby zapoznać się z graficzną reprezentacją tej procedury, zobacz Wymień wkłady z tonerem. 3. Tylko modele monochromatyczne: Upewnij się, że ustawienie Economode jest wyłączone, zarówno na panelu sterowania drukarki, jak i w sterowniku drukarki. 4. Upewnij się, że prawidłowo zainstalowano kasetę. 5. Wydrukuj stronę stanu Materiały eksploatacyjne i sprawdź informacje o czasie eksploatacji oraz zużyciu kasety. 6. Wymień kasetę. 7. Jeśli problem nadal występuje, przejdź do strony support.hp.com.

Tabela 9-5 Szare tło lub ciemny wydruk

Opis	Próbka	Możliwe rozwiązania
<p>Szare tło lub ciemny wydruk:</p> <p>Obraz lub tekst jest ciemniejszy niż oczekiwano.</p>		<ol style="list-style-type: none">1. Sprawdź, czy papier w podajniku nie był już używany przez drukarkę.2. Użyj innego typu papieru.3. Wydrukuj dokument ponownie.4. Tylko modele monochromatyczne: Na ekranie głównym na panelu sterowania drukarki przejdź do menu Dostosuj gęstość toneru, a następnie przestaw gęstość toneru na niższy poziom.5. Upewnij się, że drukarka znajduje się w obsługiwanych zakresie temperatury i wilgotności roboczej.6. Wymień kasetę.7. Jeśli problem nadal występuje, przejdź do strony support.hp.com.

Tabela 9-6 Pusta strona — brak wydruku

Opis	Próbka	Możliwe rozwiązania
<p>Pusta strona — brak wydruku:</p> <p>Strona jest całkowicie pusta i nie zawiera treści wydruku.</p>		<ol style="list-style-type: none">1. Upewnij się, że kasetę jest oryginalną kasetą HP.2. Upewnij się, że prawidłowo zainstalowano kasetę.3. Użyj do wydruku innej kasety.4. Sprawdź rodzaj papieru w podajniku i dostosuj ustawienia drukarki, tak aby były ze sobą zgodne. W razie potrzeby wybierz jaśniejszy rodzaj papieru.5. Jeśli problem nadal występuje, przejdź do strony support.hp.com.

Tabela 9-7 Czarna strona

Opis	Próbka	Możliwe rozwiązania
<p>Czarna strona:</p> <p>Cała strona jest zadrukowana na czarno.</p>		<ol style="list-style-type: none"> 1. Obejrzyj kasetę, aby sprawdzić, czy nie jest uszkodzona. 2. Upewnij się, że prawidłowo zainstalowano kasetę. 3. Wymień kasetę. 4. Jeśli problem nadal występuje, przejdź do strony support.hp.com.

Tabela 9-8 Defekty typu pasy

Opis	Próbka	Możliwe rozwiązania
<p>Powtarzające się w szerokich odstępach pasy i prążki:</p> <p>Ciemne lub jasne linie, które biegną wzdłuż strony. Mogą być wyraźne lub rozmyte. Wady uwidaczniają się tylko w obszarach wypełnienia, a nie w niezadrukowanych partiach tekstu lub sekcjach.</p>		<ol style="list-style-type: none"> 1. Wydrukuj dokument ponownie. 2. Ponów próbę wydruku z innego podajnika. 3. Wymień kasetę. 4. Użyj innego typu papieru. 5. Tylko modele Enterprise: Na ekranie głównym na panelu sterowania drukarki przejdź do menu Dostosuj typy papieru, a następnie wybierz tryb drukowania, która jest przeznaczony do papieru o nieco większej gramaturze niż obecnie używany. Obniży to szybkość drukowania i może poprawić jakość druku. 6. Jeśli problem nadal występuje, przejdź do strony support.hp.com.

Tabela 9-9 Defekty typu smugi

Opis	Próbka	Możliwe rozwiązania
<p>Jasne pionowe smugi:</p> <p>Jasne smugi obejmujące zazwyczaj całą długość strony. Wady uwidaczniają się tylko w obszarach wypełnienia, a nie w niezadrukowanych partiach tekstu lub sekcjach.</p>	 A black rectangular area containing two vertical white streaks. The streaks are composed of small, irregular white specks and dashes, running from top to bottom.	<ol style="list-style-type: none">1. Wydrukuj dokument ponownie.2. Wyjmij kasetę, a następnie potrząśnij nią, aby rozprowadzić toner.3. Jeśli problem nadal występuje, przejdź do strony support.hp.com. <p>UWAGA: Zarówno jasne jak i ciemne pionowe smugi mogą się pojawiać, jeśli drukowanie odbywa się w warunkach przekraczających określony zakres temperatury lub wilgotności. Odnieś się do specyfikacji drukarki, aby sprawdzić dopuszczalne poziomy temperatury i wilgotności.</p>
<p>Ciemne pionowe smugi i smugi powstające przy czyszczeniu taśmy transferowej ITB (tylko modele kolorowe):</p> <p>Ciemne linie, które występują wzdłuż strony. Defekty występują w dowolnym miejscu na stronie, w obszarach wypełnienia lub w częściach niezadrukowanych.</p>	 A white rectangular area containing two vertical black lines. To the left of the lines are the large black letters 'L' and 'P'. The lines are solid and run from top to bottom.	<ol style="list-style-type: none">1. Wydrukuj dokument ponownie.2. Wyjmij kasetę, a następnie potrząśnij nią, aby rozprowadzić toner.3. Wydrukuj stronę czyszczącą.4. Sprawdź poziom tonera w kasecie.5. Jeśli problem nadal występuje, przejdź do strony support.hp.com.

Tabela 9-10 Wady utrwalania/utrwalacza

Opis	Próbka	Możliwe rozwiązania
<p>Przesunięcie rozgrzanego utrwalacza (cień):</p> <p>Nieznaczące cienie lub przesunięcia obrazu, powtarzające się w dół strony. Powtarzany obraz przy kolejnych wystąpieniach może być coraz jaśniejszy.</p>		<ol style="list-style-type: none"> 1. Wydrukuj dokument ponownie. 2. Sprawdź rodzaj papieru w podajniku i dostosuj ustawienia drukarki, tak aby były ze sobą zgodne. W razie potrzeby wybierz jaśniejszy rodzaj papieru. 3. Jeśli problem nadal występuje, przejdź do strony support.hp.com.
<p>Niski poziom utrwalania:</p> <p>Toner ściera się wzdłuż krawędzi strony. Wada występuje zazwyczaj na krawędziach wydruków o dużym stopniu pokrycia i na nośnikach o niskiej gramaturze, ale może występować w dowolnym miejscu na stronie.</p>		<ol style="list-style-type: none"> 1. Wydrukuj dokument ponownie. 2. Sprawdź rodzaj papieru w podajniku i dostosuj ustawienia drukarki, tak aby były ze sobą zgodne. W razie potrzeby wybierz rodzaj papieru o większej gramaturze. 3. Tylko modele Enterprise: na panelu sterowania drukarki przejdź do menu Od krawędzi do krawędzi, a następnie wybierz opcję Normalny. Wydrukuj dokument ponownie. 4. Tylko modele Enterprise: na panelu sterowania drukarki wybierz opcję Automatycznie dodaj marginesy, a następnie ponownie wydrukuj dokument. 5. Jeśli problem nadal występuje, przejdź do strony support.hp.com.

Tabela 9-11 Defekty dotyczące położenia obrazu

Opis	Próbka	Możliwe rozwiązania
<p>Marginesy i odchylenie:</p> <p>Obraz nie jest wyśrodkowany lub jest przekrzywiony na stronie. Wada występuje, gdy papier nie jest ustawiony poprawnie przy wyjściu z podajnika i przesuwaniu przez drukarkę.</p>		<ol style="list-style-type: none"> 1. Wydrukuj dokument ponownie. 2. Wyjmij papier, a następnie załaduj ponownie do podajnika. Upewnij się, że wszystkie krawędzie papieru są wyrównane z każdej strony. 3. Upewnij się, że górna krawędź stosu papieru znajduje się poniżej wskaźnika pełnego podajnika. Nie należy przepiętniać podajnika. 4. Upewnij się, że prowadnice papieru są dostosowane do rozmiaru papieru. Nie należy dociskać prowadnic zbyt mocno do stosu papieru. Należy je dopasować do wcięć lub oznaczeń na podajniku. 5. Jeśli problem nadal występuje, przejdź do strony support.hp.com.

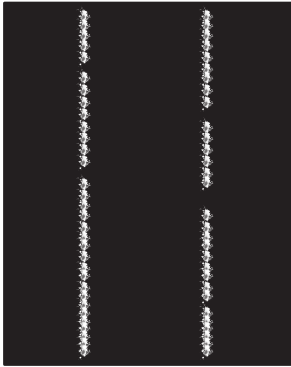
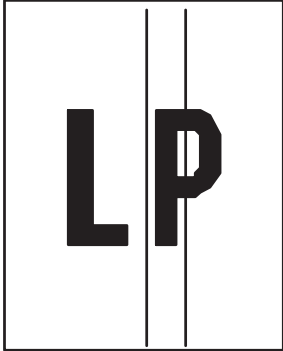
Tabela 9-12 Defekty rejestracji płaszczyzny kolorów (tylko modele kolorowe)

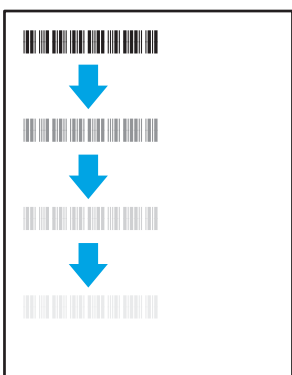
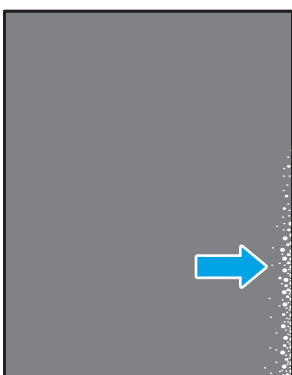

Opis	Próbka	Możliwe rozwiązania
<p>Rejestracja płaszczyzny kolorów:</p> <p>Jeden lub więcej kolorów płaszczyzn nie jest wyrównany z pozostałymi płaszczyznami kolorów. Błąd zwykle dotyczy koloru żółtego.</p>		<ol style="list-style-type: none"> 1. Wydrukuj dokument ponownie. 2. Z poziomu panelu sterowania drukarki skalibruj drukarkę. 3. Jeśli kaseata osiągnęła stan Bardzo niski lub wydruk jest wyraźnie wyblakły, wymień kasetę. 4. Na panelu sterowania drukarki użyj funkcji Przywróć kalibrację, aby przywrócić domyślne fabryczne ustawienia kalibracji drukarki. 5. Jeśli problem nadal występuje, przejdź do strony support.hp.com.

Tabela 9-13 Defekty wydruku

Opis	Próbka	Możliwe rozwiązania
<p>Zawinięcie wydruku:</p> <p>Wydruk ma zawinięte krawędzie. Zawinięte krawędzie mogą występować wzdłuż krótkiego lub długiego boku kartki. Występują dwa rodzaje zawinięć.</p> <ul style="list-style-type: none"> • Zawijanie pozytywne: papier się zwija się w kierunku zadrukowanej strony. Wada występuje w środowiskach suchych lub w przypadku wydruków o wysokim pokryciu. • Zawijanie negatywne: papier się zwija się w kierunku niezadrukowanej strony. Wada występuje w środowiskach o wysokiej wilgotności lub w przypadku wydruków o niskim pokryciu. 		<ol style="list-style-type: none"> 1. Wydrukuj dokument ponownie. 2. Zawijanie pozytywne: na panelu sterowania drukarki wybierz papier o większej gramaturze. Papier o większej gramaturze wytwarza wyższą temperaturę drukowania. <p>Zawijanie negatywne: na panelu sterowania drukarki wybierz papier o niższej gramaturze. Papier o większej gramaturze wytwarza niższą temperaturę drukowania. Przechowuj papier w suchym środowisku lub użyj nowo rozpakowanego papieru.</p> <ol style="list-style-type: none"> 3. Drukuj w trybie dwustronnym. 4. Jeśli problem nadal występuje, przejdź do strony support.hp.com.
<p>Układanie wydruków na stosie</p> <p>Papier nie układa się poprawnie na stosie w zasobniku wyjściowym. Stos może być nierówny, przekrzywiony lub kartki z podajnika mogą z niego wypadać na podłogę. Przyczyny tego defektu mogą być następujące:</p> <ul style="list-style-type: none"> • ekstremalnie zawinięty papier • papier w podajniku jest pomarszczony lub zniekształcony • rodzaj papieru jest niestandardowy, np. koperty • zasobnik wyjściowy jest zapełniony. 		<ol style="list-style-type: none"> 1. Wydrukuj dokument ponownie. 2. Wsuń przedłużenie pojemnika wyjściowego. 3. Jeśli problem jest spowodowany przez ekstremalnie zawinięty papier, należy wykonać kroki rozwiązywania problemów dotyczących zawijania się wydruków. 4. Użyj innego typu papieru. 5. Użyj nowo rozpakowanego papieru. 6. Wyjmij papier z zasobnika wyjściowego, zanim ten się przepelni. 7. Jeśli problem nadal występuje, przejdź do strony support.hp.com.

Poprawienie jakości skanowanych i kopiowanych obrazów

Wprowadzenie

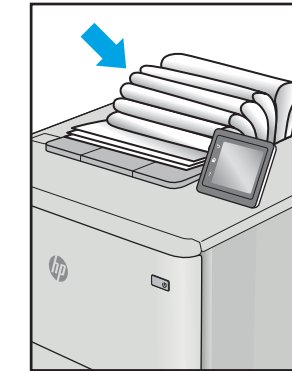
W przypadku problemów z jakością obrazu w drukarce wypróbuj poniższe rozwiązania w przedstawionej kolejności, aby rozwiązać problem.

- [Sprawdzanie czystości szyby skanera \(kurz i smugi\)](#)
- [Eliminowanie linii i smug podczas korzystania z podajnika dokumentów](#)
- [Sprawdzenie ustawień papieru](#)
- [Sprawdzanie ustawień regulacji obrazu](#)
- [Optymalizacja dla tekstu lub obrazów](#)
- [Sprawdzenie rozdzielczości skanera i ustawień kolorów w komputerze](#)
- [Kopiowanie od krawędzi do krawędzi](#)
- [Czyszczenie rolek pobierających i wkładki rozdzielającej w podajniku dokumentów \(tylko modele fw\)](#)

W pierwszej kolejności wypróbuj kilka następujących kroków:

- Zamiast podajnika dokumentów używaj skanera płaskiego.
- Używaj wysokiej jakości oryginałów.
- W przypadku korzystania z podajnika dokumentów umieszczaj oryginalny dokument w podajniku w prawidłowy sposób przy użyciu prowadnic papieru, aby uniknąć niewyraźnych lub przekrzywionych obrazów.

Jeśli problem występuje nadal, wypróbuj poniższe dodatkowe rozwiązania. Jeśli nie wyeliminują one problemu, zapoznaj się z dalszymi rozwiązaniami w części „Poprawianie jakości druku”.

Sprawdzanie czystości szyby skanera (kurz i smugi)

Na szybie skanera i białym plastikowym tle mogą się z czasem zbierać zanieczyszczenia, które mogą pogorszyć jakość skanowania. Aby wyczyścić skaner, wykonaj poniższą procedurę.

1. Naciśnij przycisk zasilania, aby wyłączyć drukarkę, a następnie odłącz kabel zasilający od gniazdka.
2. Otwórz pokrywę skanera.
3. Wyczyść szybę skanera i białą plastikową wyściółkę pod pokrywą skanera miękką szmatką lub gąbką zwilżoną płynem do szyb nierysującym powierzchni.

⚠ OSTROŻNIE: Do czyszczenia elementów drukarki nie wolno używać środków ciernych, acetonu, benzenu, amoniaku, alkoholu etylowego ani czterochlorku węgla, gdyż grozi to jej uszkodzeniem. Nie należy stawiać pojemników z płynami bezpośrednio na szybie. Grozi to wyciekami i uszkodzeniem drukarki.

4. Wytrzyj szybę i białe plastikowe części do sucha irchą lub gąbką celulozową, aby uniknąć zacieków.
5. Podłącz kabel zasilający do gniazdka, a następnie naciśnij przycisk zasilania, aby włączyć drukarkę.

Eliminowanie linii i smug podczas korzystania z podajnika dokumentów

Jeśli podczas korzystania z podajnika dokumentów na skopiowanych lub zeskanowanych dokumentach są widoczne linie lub smugi, skorzystaj z poniższej procedury, aby usunąć zabrudzenia z szyby podajnika dokumentów. Zabrudzenia to kurz, resztki papieru lub toneru, resztki kleju naklejek samoprzylepnych, płyn lub taśma korekcyjna, atrament, odciski palców itd.

1. Otwórz pokrywę skanera.
2. Odszukaj szklany pasek o szerokości ok. 2,5 cm, który znajduje się na lewo od głównej szyby skanera, a następnie wyczyść go za pomocą zwilżonej wodą, miękkiej, niestrzępiącej szmatki.

! OSTROŻNIE: Do czyszczenia elementów urządzenia nie wolno używać środków ciernych, acetonu, benzenu, amoniaku, alkoholu etylowego ani czterochloru węgla, gdyż grozi to uszkodzeniem urządzenia. Nie należy stawiać pojemników z płynami bezpośrednio na szybie. Grozi to wyciekami i uszkodzeniem urządzenia.

3. Po wewnętrznej stronie pokrywy skanera, nad szklanym paskiem, wyczyść górny plastikowy pasek za pomocą zwilżonej wodą, miękkiej, niestrzępiącej szmatki.
4. Wytrzyj szklany i plastikowy pasek za pomocą suchej, miękkiej szmatki, aby zapobiec powstawaniu plamek.

Sprawdzenie ustawień papieru

UWAGA: Czynności te różnią się w zależności od rodzaju panelu sterowania.



- | | |
|---|-------------------------------|
| 1 | Panel sterowania LED |
| 2 | Panel sterowania dwuwierszowy |

Panele sterowania LED

1. Otwórz wbudowany serwer internetowy HP (EWS):
 - a. Otwórz program HP Printer Assistant.
 - **System Windows 10:** W menu **Start** kliknij polecenie **Wszystkie aplikacje, HP**, następnie wybierz nazwę drukarki.
 - **System Windows 8.1:** W lewym dolnym rogu ekranu **Start** kliknij strzałkę w dół i wybierz nazwę drukarki.

- **System Windows 8:** Kliknij prawym przyciskiem myszy dowolne puste miejsce na ekranie **Start**, kliknij **Wszystkie aplikacje** na pasku aplikacji, a następnie wybierz nazwę drukarki.
 - **Windows 7, Windows Vista i Windows XP:** Na pulpicie komputera kliknij przycisk **Start**, wybierz **Wszystkie programy**, **HP**, folder drukarki i nazwę drukarki.
- b. W programie HP Printer Assistant wybierz opcję **Drukuj**, a następnie wybierz **Przybornik urządzeń HP**.
2. Na karcie **Systemy** kliknij opcję **Konfiguracja papieru**.
 3. Zmień odpowiednie ustawienia, a następnie kliknij przycisk **Zastosuj**.

Panele sterowania 2-liniowe

1. Na panelu sterowania drukarki naciśnij przycisk Konfiguracja .
2. Otwórz kolejno następujące menu:
 - [Ustawienia systemu](#)
 - [Konfiguracja papieru](#)
3. Wybierz opcję [Dom. roz. papieru](#).
4. Wybierz rozmiar papieru znajdującego się w zasobniku wejściowym i kliknij przycisk **OK**.
5. Wybierz opcję [Dom. rodzaj papieru](#).
6. Wybierz rodzaj papieru znajdującego się w zasobniku wejściowym i kliknij przycisk **OK**.

Sprawdzanie ustawień regulacji obrazu

 **UWAGA:** Czynności te różnią się w zależności od rodzaju panelu sterowania.



- | | |
|---|-------------------------------|
| 1 | Panel sterowania LED |
| 2 | Panel sterowania dwuwierszowy |

Panele sterowania LED

Użyj wbudowanego serwera internetowego HP (EWS) do sprawdzenia ustawień obrazu.

1. Otwórz wbudowany serwer internetowy HP (EWS).
 - a. Otwórz program HP Printer Assistant.

- **System Windows 10:** W menu **Start** kliknij polecenie **Wszystkie aplikacje, HP**, następnie wybierz nazwę drukarki.
 - **System Windows 8.1:** W lewym dolnym rogu ekranu **Start** kliknij strzałkę w dół, a następnie wybierz nazwę drukarki.
 - **System Windows 8:** Kliknij prawym przyciskiem myszy dowolne puste miejsce na ekranie **Start**, kliknij **Wszystkie aplikacje** na pasku aplikacji, a następnie wybierz nazwę drukarki.
 - **Windows 7, Windows Vista i Windows XP:** Na pulpicie komputera kliknij przycisk **Start**, wybierz **Wszystkie programy, HP**, folder drukarki i nazwę drukarki.
- b. W programie HP Printer Assistant wybierz opcję **Drukuj**, a następnie wybierz **Przybornik urządzeń HP**.
2. Kliknij kartę **Kopiowanie**.
 3. W razie potrzeby zmień ustawienia w obszarze **Zaawansowana regulacja obrazu**.
 - **Jasność:** Regulacja ustawienia jasności/ciemności.
 - **Kontrast:** Regulacja kontrastu między najjaśniejszymi i najciemniejszymi obszarami obrazu.
 - **Ostrość:** Regulacja wyrazistości znaków tekstowych.
 - **Usuwanie tła:** Regulacja ciemności tła obrazu. Jest to szczególnie przydatne w przypadku oryginalnych dokumentów drukowanych na papierze kolorowym.
 - **Szarość:** Regulacja jaskrawości kolorów.
 4. Kliknij przycisk **Ustaw jako nowe wartości domyślne**, aby zapisać ustawienia.

Panele sterowania 2-liniowe

1. Naciśnij przycisk Menu kopiowania .
2. Za pomocą strzałek wybierz menu **Regulacja obrazu** i naciśnij przycisk **OK**.
3. Wybierz ustawienie do zmiany i naciśnij przycisk **OK**.
 - **Jasność:** Regulacja ustawienia jasności/ciemności.
 - **Kontrast:** Regulacja kontrastu między najjaśniejszymi i najciemniejszymi obszarami obrazu.
 - **Ostrość:** Regulacja wyrazistości znaków tekstowych.
 - **Usuwanie tła:** Regulacja ciemności tła obrazu. Jest to szczególnie przydatne w przypadku oryginalnych dokumentów drukowanych na papierze kolorowym.
 - **Balans kolorów:** Regulacja odcieni koloru czerwonego, zielonego i niebieskiego.
 - **Szarość:** Regulacja jaskrawości kolorów.
4. Dotknij strzałek, aby zmienić wartość ustawienia, a następnie wybierz przycisk **OK**.
5. Zmień kolejne ustawienie lub dotknij strzałki wstecz, aby powrócić do głównego menu kopiowania.

Optymalizacja dla tekstu lub obrazów

 **UWAGA:** Czynności te różnią się w zależności od rodzaju panelu sterowania.



- | | |
|---|-------------------------------|
| 1 | Panel sterowania LED |
| 2 | Panel sterowania dwuwierszowy |

Panele sterowania LED

- Otwórz wbudowany serwer internetowy HP (EWS):
 - Otwórz program HP Printer Assistant.
 - System Windows 10:** W menu **Start** kliknij polecenie **Wszystkie aplikacje**, **HP**, następnie wybierz nazwę drukarki.
 - System Windows 8.1:** W lewym dolnym rogu ekranu **Start** kliknij strzałkę w dół i wybierz nazwę drukarki.
 - System Windows 8:** Kliknij prawym przyciskiem myszy dowolne puste miejsce na ekranie **Start**, kliknij **Wszystkie aplikacje** na pasku aplikacji, a następnie wybierz nazwę drukarki.
 - Windows 7, Windows Vista i Windows XP:** Na pulpicie komputera kliknij przycisk **Start**, wybierz **Wszystkie programy**, **HP**, folder drukarki i nazwę drukarki.
 - W programie HP Printer Assistant wybierz opcję **Drukuj**, a następnie wybierz **Przybornik urządzeń HP**.
- Na karcie **Kopiowanie** wybierz z listy rozwijanej opcję **Optymalizuj**.
- Wybierz ustawienie, którego chcesz użyć.
 - Auto Select** (Wybór automatyczny): Używaj tego ustawienia, gdy jakość kopii nie jest zbyt ważna. Jest to ustawienie domyślne.
 - Mixed** (Mieszane): Wybierz to ustawienie w przypadku kopiowania dokumentów, które zawierają tekst i grafikę.
 - Text** (Tekst): Wybierz to ustawienie w przypadku kopiowania dokumentów zawierających głównie tekst.
 - Picture** (Zdjęcie): Wybierz to ustawienie w przypadku kopiowania dokumentów zawierających głównie grafikę.
- Zmień odpowiednie ustawienia, a następnie kliknij przycisk **Zastosuj**.

Panele sterowania 2-liniowe

1. Na panelu sterowania drukarki naciśnij przycisk Menu kopiowania .
2. Aby zoptymalizować jakość kopii dla różnych rodzajów dokumentów, za pomocą przycisków strzałek wybierz menu **Optymalizuj**, a następnie naciśnij przycisk **OK**. Dostępne są następujące ustawienia jakości kopii:
 - **Auto Select** (Wybór automatyczny): Używaj tego ustawienia, gdy jakość kopii nie jest zbyt ważna. Jest to ustawienie domyślne.
 - **Mieszane**: Wybierz to ustawienie w przypadku kopiowania dokumentów, które zawierają tekst i grafikę.
 - **Tekst**: Wybierz to ustawienie w przypadku kopiowania dokumentów zawierających głównie tekst.
 - **Picture** (Zdjęcie): Wybierz to ustawienie w przypadku kopiowania dokumentów zawierających głównie grafikę.

Sprawdzenie rozdzielczości skanera i ustawień kolorów w komputerze

Jeżeli jakość obrazu wydrukowanego po zeskanowaniu nie jest zadowalająca, powodem może być niewłaściwy wybór ustawienia rozdzielczości lub koloru w oprogramowaniu skanera. Ustawienia rozdzielczości i głębi kolorów mają wpływ na następujące cechy zeskanowanych obrazów:

- Wyrazistość obrazu
- Wygląd gradacji (gładka lub nierównomierna)
- Czas skanowania
- Rozmiar pliku

Rozdzielczość skanowania mierzona jest liczbą pikseli na cal (ppi).

 **UWAGA:** Poziomy ppi skanowania nie są zamienne z poziomami dpi drukowania (dots per inch – punkty na cal).

Określenia „obraz kolorowy”, „w odcieniach szarości” i „czarno-biały” informują o liczbie kolorów, które mogą występować w obrazie. Rozdzielczość sprzętową skanera można dopasować w zakresie do 1200 ppi.

Tabela wskazówek dotyczących rozdzielczości i kolorów zawiera proste porady, z których można skorzystać w konkretnych zadaniach skanowania.

 **UWAGA:** Wybranie większych rozdzielczości i głębi kolorów może prowadzić do tworzenia dużych plików, zajmujących wiele miejsca na dysku i spowalniających proces skanowania. Przed ustawieniem rozdzielczości i głębi kolorów istotne jest podjęcie decyzji co do planowanego sposobu wykorzystania zeskanowanego obrazu.

Wskazówki dotyczące rozdzielczości i kolorów

W poniższej tabeli podano zalecane ustawienia rozdzielczości i głębi kolorów w zależności od przeznaczenia skanowanego obrazu.

 **UWAGA:** Rozdzielczość domyślna to 200 ppi.

Przewidziane zastosowanie	Zalecana rozdzielczość	Zalecane ustawienia kolorów
Faksowanie	150 ppi	<ul style="list-style-type: none">• Czarno-biały

Przewidziane zastosowanie	Zalecana rozdzielczość	Zalecane ustawienia kolorów
Email	150 ppi	<ul style="list-style-type: none"> • Czarno-biały, jeśli obraz nie wymaga płynnej gradacji odcieni • Skala szarości, jeśli obraz wymaga płynnej gradacji odcieni • Kolor, jeśli obraz jest kolorowy
Edycja tekstu	300 ppi	<ul style="list-style-type: none"> • Czarno-biały
Drukowanie (grafika lub tekst)	600 ppi w przypadku złożonej grafiki lub w razie potrzeby dużych powiększeń dokumentu 300 ppi w przypadku zwykłej grafiki i tekstu 150 ppi w przypadku zdjęć	<ul style="list-style-type: none"> • Czarno-biały w przypadku tekstu i grafiki liniowej • Skala szarości w przypadku cieniowanej i kolorowej grafiki oraz zdjęć • Kolor, jeśli obraz jest kolorowy
Wyświetlanie na ekranie	75 ppi	<ul style="list-style-type: none"> • Czarno-biały w przypadku tekstu • Skala szarości w przypadku grafiki i zdjęć • Kolor, jeśli obraz jest kolorowy

Kolor

Podczas skanowania można wybrać poniższe ustawienia kolorów.

Ustawienie	Zalecane zastosowanie
Kolor	Użyj tego ustawienia w przypadku wysokiej jakości kolorowych zdjęć lub dokumentów, w których kolor jest ważny.
Czarno-biały	Użyj tego ustawienia w przypadku dokumentów tekstowych.
Skala szarości	To ustawienie jest pomocne, gdy użytkownikowi zależy na jak najmniejszym rozmiarze pliku lub możliwie szybkim zeskanowaniu dokumentu lub zdjęcia.

Kopiowanie od krawędzi do krawędzi

Drukarka nie obsługuje drukowania od krawędzi do krawędzi strony. Oznacza to niezadrukowany margines o szerokości 4 mm dookoła strony.

Uwagi dotyczące drukowania i skanowania dokumentów z przyciętymi krawędziami:

- Jeśli oryginalny dokument jest mniejszy niż rozmiar wyjściowy, przesunij oryginał o 4 mm od narożnika skanera oznaczonego ikoną. Ponów kopiowanie lub skanowanie w tej pozycji.
- Jeśli oryginał ma rozmiar wydrukowanej kopii, użyj funkcji [Zmniejsz/powiększ](#) w celu zmniejszenia obrazu, tak aby kopia nie została przycięta.

Czyszczenie rolek pobierających i wkładki rozdzielającej w podajniku dokumentów (tylko modele fw)

Jeśli występują problemy z obsługą papieru w podajniku dokumentów (zacięcia lub podawanie wielu stron naraz), należy wyczyścić rolki i wkładkę rozdzielającą.

1. Otwórz pokrywę dostępu do podajnika dokumentów.

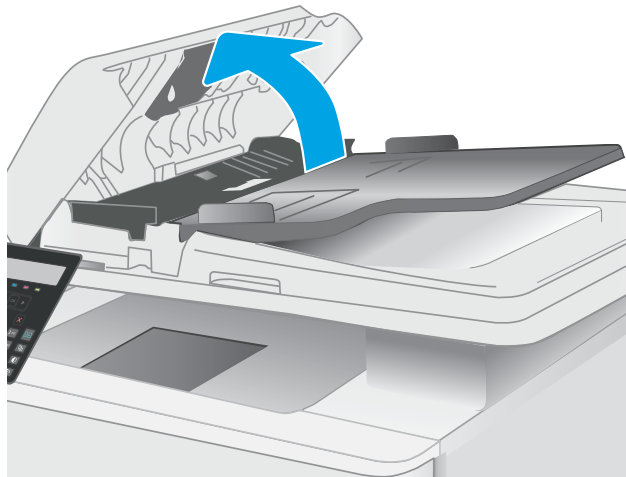

2. Zarówno do wytarcia rolek podających, jak i usunięcia zabrudzenia wkładki rozdzielającej, należy użyć zwilżonej, niestrzępiącej się ściereczki.

OSTROŻNIE: Do czyszczenia elementów drukarki nie wolno używać środków ciernych, acetonu, benzenu, amoniaku, alkoholu etylowego ani czterochlorku węgla, gdyż grozi to jej uszkodzeniem.

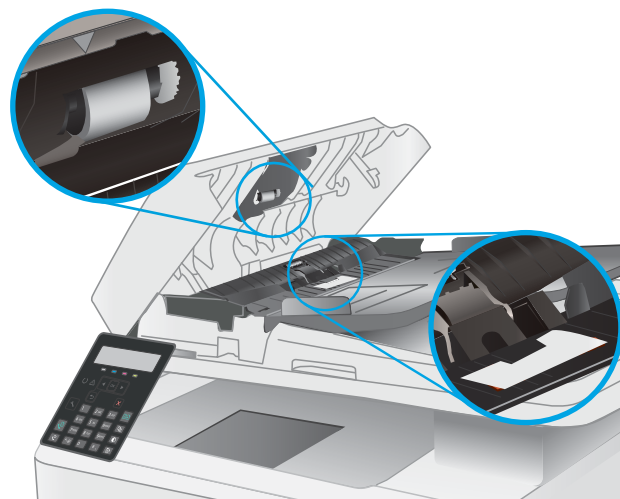

3. Zamknij pokrywę dostępu podajnika dokumentów.

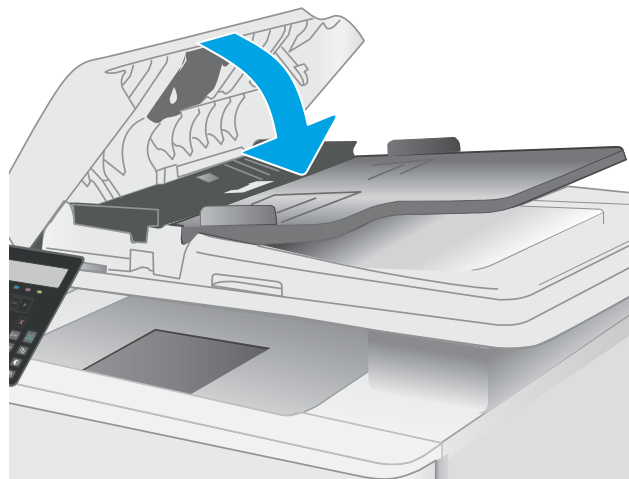

Poprawianie jakości obrazu faksu

Wprowadzenie

W przypadku problemów z jakością obrazu w drukarce wypróbuj poniższe rozwiązania w przedstawionej kolejności, aby rozwiązać problem.

- [Sprawdzanie czystości szyby skanera \(kurz i smugi\)](#)
- [Sprawdzenie ustawienia rozdzielczości faksów wysyłanych](#)
- [Sprawdzanie ustawień poprawiania błędów](#)
- [Sprawdzenie ustawienia dopasowania do strony](#)
- [Wysłanie do innego urządzenia faksowego](#)
- [Sprawdzenie urządzenia faksowego nadawcy](#)

W pierwszej kolejności wypróbuj kilka następujących kroków:

- Zamiast podajnika dokumentów używaj skanera płaskiego.
- Używaj wysokiej jakości oryginałów.
- W przypadku korzystania z podajnika dokumentów umieszczaj oryginalny dokument w podajniku w prawidłowy sposób przy użyciu prowadnic papieru, aby uniknąć niewyraźnych lub przekrzywionych obrazów.

Jeśli problem występuje nadal, wypróbuj poniższe dodatkowe rozwiązania. Jeśli nie wyeliminują one problemu, zapoznaj się z dalszymi rozwiązaniami w części „Poprawianie jakości druku”.

Sprawdzanie czystości szyby skanera (kurz i smugi)

Na szybie skanera i białym plastikowym tle mogą się z czasem zbierać zanieczyszczenia, które mogą pogorszyć jakość skanowania. Aby wyczyścić skaner, wykonaj poniższą procedurę.

1. Naciśnij przycisk zasilania, aby wyłączyć drukarkę, a następnie odłącz kabel zasilający od gniazdka.
2. Otwórz pokrywę skanera.
3. Wyczyść szybę skanera i białą plastikową wyściółkę pod pokrywą skanera miękką szmatką lub gąbką zwilżoną płynem do szyb nierysującym powierzchni.

! OSTROŻNIE: Do czyszczenia elementów drukarki nie wolno używać środków ciernych, acetonu, benzenu, amoniaku, alkoholu etylowego ani czterochlorku węgla, gdyż grozi to jej uszkodzeniem. Nie należy stawiać pojemników z płynami bezpośrednio na szybie. Grozi to wyciekami i uszkodzeniem drukarki.

4. Wytrzyj szybę i białe plastikowe części do sucha irchą lub gąbką celulozową, aby uniknąć zacieków.
5. Podłącz kabel zasilający do gniazdka, a następnie naciśnij przycisk zasilania, aby włączyć drukarkę.

Sprawdzenie ustawienia rozdzielczości faksów wysyłanych

1. Na panelu sterowania drukarki naciśnij przycisk Konfiguracja .
2. Wybierz opcję [Konfiguracja faksu](#).

3. Wybierz [Ustawienia wysyłania faksów](#), a następnie wybierz opcję [Dom. Rozdzielczość](#).
4. Wybierz żądane ustawienie rozdzielczości, a następnie naciśnij przycisk [OK](#).

Sprawdzanie ustawień poprawiania błędów

Zazwyczaj podczas wysyłania lub odbierania faksu są monitorowane sygnały linii telefonicznej. Jeśli podczas transmisji faksu zostanie wykryty sygnał błędu i jeśli korekcja błędów jest ustawiona na wartość [Wł.](#), to drukarka może poprosić o ponowne przesłanie fragmentu faksu. Domyślnym ustawieniem fabrycznym korekcji błędów jest [Wł.](#)

Funkcję korekcji błędów należy włączać tylko w przypadku wystąpienia problemów z wysyłaniem lub odbieraniem faksów. Należy wziąć pod uwagę, że transmisja może odbywać się z błędami. Wyłączenie tego ustawienia może okazać się przydatne w przypadku wysyłania faksu do innego kraju/regionu lub odbierania faksu z zagranicy, albo jeśli używane jest satelitarne połączenie telefoniczne.

1. Na panelu sterowania drukarki naciśnij przycisk [Konfiguracja](#) .
2. Wybierz opcję [Usługa](#), a następnie wybierz opcję [Usługa faksu](#).
3. Wybierz [Korekta błędów](#), a następnie wybierz [Wł.](#)

Sprawdzenie ustawienia dopasowania do strony

Jeśli drukarka wydrukowała treść faksu poza stronę, włącz funkcję dopasowania do strony, dostępną na panelu sterowania.

 **UWAGA:** Należy upewnić się, że domyślne ustawienie formatu papieru jest zgodne z formatem papieru w podajniku.

1. Na panelu sterowania drukarki naciśnij przycisk [Konfiguracja](#) .
2. Wybierz opcję [Ustawienia faksu](#), a następnie wybierz opcję [Ustawienia odbierania faksu](#).
3. Wybierz pozycję [Dopasuj do strony](#), a następnie zaznacz opcję [Wł.](#)

Wysłanie do innego urządzenia faksowego

Spróbuj wysłać dokument do innego faksu. Jeśli jakość faksu jest większa, problem leży w ustawieniach lub stanie materiałów eksploatacyjnych oryginalnego odbiorcy faksu

Sprawdzenie urządzenia faksowego nadawcy

Poproś nadawcę, aby wysłał faks z innego urządzenia. Jeśli jakość faksu jest wyższa, problem leży w ustawieniach lub stanie materiałów eksploatacyjnych oryginalnego odbiorcy faksu. Jeśli wysłanie faksu z innego urządzenia jest niemożliwe, poproś nadawcę o wprowadzenie następujących zmian:

- Upewnij się, że oryginał wydrukowany jest na białym papierze.
- Zwiększ rozdzielczość faksu, poziom jakości lub kontrast.
- Jeśli to możliwe, wyślij faks z programu komputerowego.

Rozwiązywanie problemów z siecią przewodową

Wprowadzenie

Niektóre rodzaje problemów mogą wskazywać na problem z łącznością w sieci. Są to następujące problemy:

- okresowa utrata łączności z drukarką
- brak możliwości odnalezienia drukarki podczas instalacji sterownika
- okresowe awarie drukowania

 **UWAGA:** Jeżeli występuje sporadyczna utrata połączenia z siecią, zaktualizuj oprogramowanie sprzętowe drukarki. Informacje na temat aktualizacji oprogramowania sprzętowego drukarki znajdziesz na stronie <http://support.hp.com>. Wyszukaj drukarkę, następnie wpisz frazę „aktualizacja oprogramowania sprzętowego”.

Sprawdź następujące elementy, aby upewnić się, że drukarka komunikuje się w sieci. Zanim rozpoczniesz drukowanie zadania, z panelu sterowania drukarki wydrukuj stronę konfiguracyjną i sprawdź podany na niej adres IP urządzenia.

- [Złe połączenie fizyczne](#)
- [Komputer nie może skomunikować się z drukarką](#)
- [Drukarka korzysta z nieodpowiednich ustawień łącza i dupleksu dla komunikacji z siecią](#)
- [Nowe programy mogły spowodować problemy ze zgodnością](#)
- [Komputer lub stacja robocza mogą być błędnie skonfigurowane](#)
- [Drukarka została wyłączona lub inne ustawienia sieci są błędne](#)

 **UWAGA:** Firma HP nie obsługuje połączeń sieciowych typu „peer-to-peer”, ponieważ jest to funkcja systemów operacyjnych firmy Microsoft, a nie sterowników druku HP. Więcej informacji można znaleźć w witrynie firmy Microsoft pod adresem www.microsoft.com.

Złe połączenie fizyczne

1. Upewnij się, czy drukarka jest podłączona do prawidłowego gniazda sieciowego za pomocą kabla o prawidłowej długości.
2. Sprawdź, czy kable zostały dobrze podłączone.
3. Obejrzyj gniazdo sieciowe z tyłu drukarki i sprawdź, czy pomarańczowa lampka aktywności miga, wskazując na ruch sieciowy, a zielona lampka stanu świeci się stałym światłem, wskazując na połączenie z siecią.
4. Jeśli problem będzie się utrzymywał, wypróbuj inny kabel lub porty w koncentratorze.

Komputer nie może skomunikować się z drukarką

1. Sprawdź, czy działa połączenie z siecią, wysyłając do niej polecenie „ping”.
 - a. Otwórz wiersz poleceń na komputerze:

- W systemie Windows kliknij przycisk **Start**, kliknij polecenie **Uruchom**, a następnie wpisz polecenie `cmd` i naciśnij klawisz **Enter**.
 - W przypadku OS X przejdź do **Aplikacje, Narzędzia** i otwórz pozycję **Terminal**.
- b. Wpisz polecenie `ping` wraz z adresem IP drukarki.
 - c. Jeśli w oknie zostaną wyświetlone czasy odsyłania pakietów odpowiedzi, połączenie z siecią działa.
2. Jeżeli polecenie ping nie działa, sprawdź, czy koncentratory są włączone, a następnie sprawdź, czy ustawienia sieci, drukarki i komputera są zgodne dla jednej sieci (podsieci).
 3. Otwórz właściwości drukarki i kliknij kartę **Porty**. Sprawdź, czy został wybrany aktualny adres IP drukarki. Adres IP urządzenia jest podany na jego stronie konfiguracyjnej.
 4. Jeśli drukarka została zainstalowana z wykorzystaniem standardowego portu TCP/IP firmy HP, zaznacz pole **Zawsze drukuj na tym urządzeniu, nawet w przypadku zmiany jego adresu IP**.
 5. Jeśli drukarka została zainstalowana z wykorzystaniem standardowego portu TCP/IP firmy Microsoft, użyj nazwy hosta drukarki zamiast adresu IP.
 6. Jeśli adres IP jest poprawny, usuń urządzenie i dodaj je ponownie.

Drukarka korzysta z nieodpowiednich ustawień łącza i duplexu dla komunikacji z siecią

Firma HP zaleca pozostawienie tych ustawień w trybie automatycznym (ustawienie domyślne). W przypadku zmiany tych ustawień w urządzeniu należy je również zmienić w ustawieniach sieci.

Nowe programy mogły spowodować problemy ze zgodnością

Sprawdź, czy nowe programy zostały prawidłowo zainstalowane i czy korzystają z prawidłowego sterownika druku.

Komputer lub stacja robocza mogą być błędnie skonfigurowane

1. Sprawdź sterowniki sieciowe, sterowniki druku i ustawienia przekierowania sieci.
2. Sprawdź, czy system operacyjny został prawidłowo skonfigurowany.

Drukarka została wyłączona lub inne ustawienia sieci są błędne

1. Przeglądanie stron konfiguracji / pracy w sieci drukarki pozwala sprawdzić stan ustawień sieci oraz protokoły.
2. W razie potrzeby zmień ustawienia sieciowe.

Rozwiązywanie problemów z siecią bezprzewodową (tylko modele bezprzewodowe)

- [Wprowadzenie](#)
- [Lista kontrolna konfiguracji łączności bezprzewodowej](#)
- [Po skonfigurowaniu łączności bezprzewodowej drukarka nie drukuje](#)
- [Drukarka nie drukuje, a na komputerze jest zainstalowane zewnętrzne oprogramowanie zapory](#)
- [Po zmianie miejsca routera bezprzewodowego lub drukarki połączenie bezprzewodowe nie działa](#)
- [Nie można podłączyć większej liczby komputerów do drukarki bezprzewodowej](#)
- [Drukarka bezprzewodowa traci łączność po podłączeniu do sieci VPN](#)
- [Sieci nie ma na liście sieci bezprzewodowych](#)
- [Sieć bezprzewodowa nie działa](#)
- [Przeprowadzanie testu diagnostycznego sieci bezprzewodowej](#)
- [Ograniczanie zakłóceń w sieci bezprzewodowej](#)

Wprowadzenie

Skorzystaj z informacji dotyczących rozwiązywania problemów do rozwiązywania problemów.



UWAGA: Aby określić, czy funkcje HP NFC i Wi-Fi Direct są włączone w drukarce, należy wydrukować stronę konfiguracji za pomocą panelu sterowania drukarki.

Lista kontrolna konfiguracji łączności bezprzewodowej

- Upewnij się, że kabel sieciowy nie jest podłączony.
- Upewnij się, że drukarka i router bezprzewodowy są włączone i mają zasilanie. Upewnij się również, że w drukarce jest włączony moduł łączności bezprzewodowej.
- Sprawdź, czy identyfikator SSID jest poprawny. W celu ustalenia identyfikatora SSID wydrukuj stronę konfiguracyjną. Jeśli nie masz pewności, czy identyfikator jest poprawny, ponownie uruchom kreatora komunikacji bezprzewodowej.
- W przypadku sieci zabezpieczonej upewnij się, że wpisane informacje zabezpieczeń są poprawne. Jeśli nie, ponownie uruchom kreatora komunikacji bezprzewodowej.
- Jeśli sieć bezprzewodowa działa poprawnie, spróbuj uzyskać dostęp do innych komputerów, które się w niej znajdują. Jeśli sieć ma dostęp do Internetu, spróbuj bezprzewodowo nawiązać połączenie między urządzeniem a Internetem.
- Upewnij się, że drukarka korzysta z tej samej metody szyfrowania (AES lub TKIP), co punkt dostępu bezprzewodowego (w sieciach z zabezpieczeniem WPA).
- Upewnij się, czy drukarka znajduje się w zasięgu sieci bezprzewodowej. W przypadku większości sieci drukarka musi się znajdować w odległości maks. 30 m od punktu dostępu bezprzewodowego (routera bezprzewodowego).

- Upewnij się, że przeszkody nie blokują sygnału sieci bezprzewodowej. Usuń wszystkie duże metalowe przedmioty na drodze między punktem dostępowym a drukarką. Upewnij się, że żadne słupy, ściany ani kolumny podporowe zawierające elementy metalowe lub betonowe nie stoją na drodze między drukarką a punktem dostępu bezprzewodowego.
- Upewnij się, że drukarka znajduje się z dala od urządzeń elektronicznych mogących zakłócać sygnał sieci bezprzewodowej. Sygnał może być zakłócony przez różne urządzenia: silniki, telefony bezprzewodowe, kamery systemów ochrony, inne sieci bezprzewodowe, a także niektóre urządzenia Bluetooth.
- Upewnij się, że w komputerze jest zainstalowany sterownik druku.
- Upewnij się, że wybrano odpowiedni port drukarki.
- Upewnij się, czy komputer i drukarka są podłączone do tej samej sieci bezprzewodowej.
- W systemie OS X sprawdź, czy router bezprzewodowy obsługuje protokół Bonjour.

Po skonfigurowaniu łączności bezprzewodowej drukarka nie drukuje

1. Upewnij się, że drukarka jest włączona i znajduje się w stanie gotowości.
2. Na komputerze wyłącz wszystkie aplikacje zapory.
3. Upewnij się, że sieć bezprzewodowa działa poprawnie.
4. Sprawdź, czy komputer działa prawidłowo. W razie potrzeby uruchom go ponownie.
5. Sprawdź, czy można otworzyć wbudowany serwer internetowy HP drukarki z komputera podłączonego do sieci.

Drukarka nie drukuje, a na komputerze jest zainstalowane zewnętrzne oprogramowanie zapory

1. Zaktualizuj oprogramowanie zapory do najnowszej wersji udostępnionej przez producenta.
2. Jeśli podczas instalowania drukarki lub próby wydruku widać programy żądające od zapory zezwolenia na dostęp do komputera, pozwól na taki dostęp.
3. Wyłącz zapory i zainstaluj oprogramowanie drukarki bezprzewodowej na komputerze. Po zainstalowaniu oprogramowania urządzenia ponownie włącz zapory.

Po zmianie miejsca routera bezprzewodowego lub drukarki połączenie bezprzewodowe nie działa

1. Upewnij się, że router lub drukarka są podłączone do tej samej sieci, co komputer.
2. Wydrukuj stronę konfiguracji.
3. Porównaj identyfikator SSID na stronie konfiguracji z identyfikatorem SSID w konfiguracji drukarki na komputerze.
4. Jeśli nie są takie same, urządzenie i komputer korzystają z różnych sieci. Zmień ustawienia komunikacji bezprzewodowej drukarki.

Nie można podłączyć większej liczby komputerów do drukarki bezprzewodowej

1. Upewnij się, że pozostałe komputery są w zasięgu sygnału bezprzewodowego urządzenia, a samego sygnału nie blokują żadne przeszkody. Dla większości sieci zasięg wynosi 30 m od punktu dostępu bezprzewodowego.
2. Upewnij się, że drukarka jest włączona i znajduje się w stanie gotowości.
3. Upewnij się, że nie ma więcej niż pięciu jednoczesnych użytkowników Wi-Fi Direct.
4. Na komputerze wyłącz wszystkie aplikacje zapory.
5. Upewnij się, że sieć bezprzewodowa działa poprawnie.
6. Sprawdź, czy komputer działa prawidłowo. W razie potrzeby uruchom go ponownie.

Drukarka bezprzewodowa traci łączność po podłączeniu do sieci VPN

- Zazwyczaj nie można ustanowić połączeń jednocześnie z siecią VPN i innymi sieciami.

Sieci nie ma na liście sieci bezprzewodowych

- Upewnij się, że router bezprzewodowy jest włączony i otrzymuje zasilanie.
- Być może sieć jest ukryta. Powinna jednak istnieć możliwość nawiązania z nią połączenia.

Sieć bezprzewodowa nie działa

1. Upewnij się, że kabel sieciowy nie jest podłączony.
2. Aby ustalić, czy sieć przestała działać, spróbuj podłączyć do niej inne urządzenia.
3. Sprawdź, czy działa połączenie z siecią, wysyłając do niej polecenie „ping”.
 - a. Otwórz wiersz poleceń na komputerze:
 - W systemie Windows kliknij przycisk **Start**, kliknij polecenie **Uruchom**, a następnie wpisz polecenie `cmd` i naciśnij klawisz **Enter**.
 - W przypadku OS X przejdź do **Aplikacje, Narzędzia** i otwórz pozycję **Terminal**.
 - b. Wpisz polecenie `ping` i adres IP routera.
 - c. Jeśli w oknie zostaną wyświetlone czasy odsyłania pakietów odpowiedzi, połączenie z siecią działa.
4. Upewnij się, że router lub drukarkę są podłączone do tej samej sieci, co komputer.
 - a. Wydrukuj stronę konfiguracji.
 - b. Porównaj identyfikator SSID w raporcie o konfiguracji z identyfikatorem SSID w konfiguracji drukarki na komputerze.
 - c. Jeśli nie są takie same, urządzenie i komputer korzystają z różnych sieci. Zmień ustawienia komunikacji bezprzewodowej drukarki.

Przeprowadzanie testu diagnostycznego sieci bezprzewodowej

Z panelu sterowania drukarki można uruchomić test diagnostyczny, który dostarcza informacji o ustawieniach sieci bezprzewodowej.

1. Na panelu sterowania drukarki naciśnij przycisk **OK**.
2. Otwórz kolejno następujące menu:
 - **Autodiagnostyka**
 - **Uruchom test sieci bezprzewodowej**
3. Naciśnij przycisk **OK**, aby uruchomić test. Zostanie wydrukowana strona zawierająca wyniki testu.

Ograniczanie zakłóceń w sieci bezprzewodowej

Poniższe wskazówki mogą pomóc w zredukowaniu zakłóceń w sieci bezprzewodowej:

- Umieszczaj urządzenia bezprzewodowe z dala od dużych metalowych obiektów, takich jak szafy na akta, oraz innych urządzeń elektromagnetycznych, takich jak kuchenki mikrofalowe czy telefony komórkowe. Przedmioty takie mogą zniekształcać fale wysyłane na częstotliwościach radiowych.
- Umieszczaj urządzenia bezprzewodowe z dala od dużych obiektów murowanych i innych budynków. Obiekty takie mogą pochłaniać fale, obniżając w efekcie siłę sygnału.
- Umieszczaj router bezprzewodowy w centralnym miejscu, na linii widzenia drukarek, które mają z niego korzystać.

Rozwiązywanie problemów z faksem

Wprowadzenie

Skorzystaj z informacji dotyczących rozwiązywania problemów z faksem, aby wyeliminować problemy z działaniem urządzenia.

- [Lista kontrolna rozwiązywania problemów z faksem](#)
- [Rozwiązywanie ogólnych problemów z faksowaniem](#)

Lista kontrolna rozwiązywania problemów z faksem

- Dostępnych jest kilka możliwych poprawek. Po każdej zalecanej czynności należy ponowić wysłanie faksu, aby sprawdzić, czy problem został rozwiązany.
- Aby uzyskać najlepsze wyniki podczas rozwiązywania problemów z faksem, upewnij się, że kabel telefoniczny drukarki jest podłączony bezpośrednio do ściennego gniazda telefonicznego. Odłącz od drukarki wszystkie pozostałe podłączone urządzenia.

1. Upewnij się, że kabel telefoniczny jest podłączony do właściwego portu z tyłu drukarki.
2. Sprawdź linię telefoniczną, korzystając z testu faksu:
 - a. Na panelu sterowania drukarki naciśnij przycisk **Ustawienia** .
 - b. Wybierz opcję **Usługa**, a następnie wybierz **Uruchom test faksu**. Drukarka wydrukuje raport testu faksu.

Raport może zawierać następujące wyniki:

- **Sukces:** Raport zawiera przegląd wszystkich bieżących ustawień faksu.
 - **Niepowodzenie:** Raport określa charakter błędu i zawiera wskazówki, jak rozwiązać powstały problem.
3. Sprawdź, czy oprogramowanie sprzętowe drukarki jest aktualne:
 - a. Wydrukuj stronę konfiguracji przy użyciu menu **Raporty** panelu sterowania, aby uzyskać kod daty aktualnej wersji oprogramowania sprzętowego.
 - b. Odwiedź stronę www.hp.com/support, wybierz język swojego kraju/regionu, kliknij odnośnik **Pobierz sterowniki i oprogramowanie**, następnie wpisz nazwę drukarki w polu wyszukiwania i wciśnij klawisz **ENTER**. Wybierz drukarkę z listy wyników wyszukiwania.
 - c. Wybierz system operacyjny.
 - d. W sekcji **Oprogramowanie sprzętowe** zlokalizuj **Narzędzie aktualizacji oprogramowania sprzętowego**.

 **UWAGA:** Upewnij się, że używane narzędzie aktualizacji oprogramowania sprzętowego jest odpowiednie do posiadanego modelu drukarki.

 - e. Kliknij przycisk **Pobierz**, kliknij przycisk **Uruchom**, a następnie ponownie kliknij przycisk **Uruchom**.
 - f. Po uruchomieniu narzędzia wybierz drukarkę z listy rozwijanej, a następnie kliknij opcję **Wyślij oprogramowanie układowe**.

 **UWAGA:** Aby wydrukować stronę konfiguracji w celu sprawdzenia wersji zainstalowanego oprogramowania sprzętowego przed lub po procesie aktualizacji, kliknij przycisk **Wydrukuj konfigurację**.

- g. Przeprowadź instalację zgodnie z instrukcjami wyświetlanymi na ekranie, a następnie kliknij przycisk **Zakończ**, aby zamknąć narzędzie.
4. Upewnij się, że faks został skonfigurowany podczas instalacji oprogramowania drukarki.
Na komputerze, w folderze programu firmy HP uruchom narzędzie do konfiguracji faksu (Fax Setup Utility).
5. Upewnij się, że usługa telefonii obsługuje faks analogowy.
 - W przypadku korzystania z linii ISDN lub cyfrowej PBX skontaktuj się z operatorem, aby uzyskać informacje na temat konfigurowania jej do analogowej linii faksu.
 - W przypadku korzystania z usługi VoIP zmień ustawienie **Prędkość faksu** na wartość **Wolny (V.29)** na panelu sterowania. Dowiedz się, czy operator umożliwia korzystanie z faksów i zapytaj o zalecaną szybkość faks-modemu. Niektóre firmy mogą wymagać użycia adaptera.
 - Jeśli korzystasz z usługi DSL, upewnij się, że filtr znajduje się na linii telefonicznej podłączonej do drukarki. Jeśli nie masz filtra DSL, kup go lub skontaktuj się z usługodawcą DSL. Jeśli filtr DSL jest zainstalowany, spróbuj użyć innego, ponieważ aktualny może być uszkodzony.

Rozwiązywanie ogólnych problemów z faksowaniem

- [Wolne wysyłanie faksów](#)
- [Niska jakość faksu](#)
- [Faksy są obcięte lub drukowane na dwóch stronach](#)



Wolne wysyłanie faksów

Drukarka jest podłączona do linii telefonicznej o niskiej jakości.

- Ponów wysyłanie faksu, gdy warunki na linii telefonicznej poprawią się.
- Skontaktuj się z operatorem udostępniającym linię faksu.
- Wyłącz ustawienie **Korekta błędów**.
 - a. Na panelu sterowania drukarki naciśnij przycisk Konfiguracja .
 - b. Wybierz opcję **Usługa**, a następnie wybierz opcję **Usługa faksu**.
 - c. Wybierz opcję **Korekta błędów**, a następnie wybierz **Wyłączone**.

 **UWAGA:** Może to obniżyć jakość obrazu.

- Oryginalny dokument powinien być na białym papierze. Nie należy stosować takich kolorów, jak szary, żółty lub różowy.
- Zwiększ wartość ustawienia **Szybkość faksu**.

- a. Na panelu sterowania drukarki naciśnij przycisk Konfiguracja .
- b. Wybierz [Ustawienia faksu](#), a następnie wybierz opcję [Ustawienia zaawansowane](#).
- c. Wybierz opcję [Szybkość faksu](#), a następnie wybierz prawidłowe ustawienie.
- Podziel duże zlecenia faksowania na mniejsze i wyślij je osobno.
- Zmień konfigurację faksu w panelu sterowania, tak aby ustawić niższą rozdzielczość.
 - a. Na panelu sterowania drukarki naciśnij przycisk Konfiguracja .
 - b. Wybierz opcję [Konfiguracja faksu](#).
 - c. Wybierz opcję [Ustawienia zaawansowane](#), a następnie wybierz opcję [Rozdzielczość faksu](#).
 - d. Wybierz żądane ustawienie rozdzielczości, a następnie naciśnij przycisk OK.

Niska jakość faksu

Faks jest niewyraźny lub jasny.

- Zwiększ rozdzielczość wysyłanych faksów. Rozdzielczość nie dotyczy odbieranych faksów.
 - a. Na panelu sterowania drukarki naciśnij przycisk Konfiguracja .
 - b. Wybierz opcję [Konfiguracja faksu](#).
 - c. Wybierz opcję [Ustawienia zaawansowane](#), a następnie wybierz opcję [Rozdzielczość faksu](#).
 - d. Wybierz żądane ustawienie rozdzielczości, a następnie naciśnij przycisk OK.





UWAGA: Zwiększenie rozdzielczości obniża szybkość przesyłania.

- Włącz opcję [Korekta błędów](#) w panelu sterowania.
 - a. Na panelu sterowania drukarki naciśnij przycisk Konfiguracja .
 - b. Wybierz opcję [Usługa](#), a następnie wybierz opcję [Usługa faksu](#).
 - c. Wybierz [Korekta błędów](#), a następnie wybierz [Wł.](#)
- Sprawdź stan kaset z tonerem i wymień je w razie potrzeby.
- Poproś nadawcę o przyciemnienie za pomocą ustawienia kontrastu w urządzeniu wysyłającym faks, a następnie o ponowne wystanie faksu.

Faksy są obcięte lub drukowane na dwóch stronach

- Określ ustawienie [Standardowy format papieru](#). Faksy są drukowane na jednym formacie papieru, który został skonfigurowany w ustawieniach [Standardowy format papieru](#).

- a. Na panelu sterowania drukarki naciśnij przycisk Konfiguracja .
 - b. Wybierz opcję [Ustawienia systemowe](#), a następnie wybierz [Ustawienia papieru](#).
 - c. Wybierz opcję [Domyślny format papieru](#), a następnie wybierz prawidłowe ustawienie.
- Ustaw rodzaj i format papieru dla podajnika faksów.
 - Włącz opcję [Dopasuj do strony](#), aby drukować dłuższe fakсы na papierze w formacie Letter lub A4.
 - a. Na panelu sterowania drukarki naciśnij przycisk Konfiguracja .
 - b. Wybierz [Ustawienia faksu](#), a następnie wybierz opcję [Ustawienia zaawansowane](#).
 - c. Wybierz pozycję [Dopasuj do strony](#), a następnie zaznacz opcję [Wł.](#)

 **UWAGA:** Jeśli ustawienie [Dopasuj do strony](#) jest wyłączone, a dla ustawienia [Standardowy rozmiar papieru](#) wybrano wartość letter, oryginały w formacie legal będą drukowane na dwóch stronach.

Indeks

A

AirPrint 41
akcesoria
- numery katalogowe 24
zamawianie 24

B

blokada bezpieczeństwa
umiejscowienie 3

C

Centrum Serwisowe HP 88
części zamienne
numery katalogowe 24
czyszczenie
szyba 133, 142
ścieżka papieru 114

D

domyślne, przywracanie 92
domyślne ustawienia fabryczne,
przywracanie 92
druk na obu stronach
Mac 35
drukowanie dwustronne
Mac 35
ręczne (Mac) 35
ręczne (Windows) 32
system Windows 32
drukowanie mobilne, obsługiwane
oprogramowanie 10
drukowanie po obu stronach
Windows 32
Drukowanie w trybie Wi-Fi Direct 10,
37
drukowanie z urządzeń przenośnych
urządzenia Android 43
dupleks 48

E

energia
zużycie 12
etykieta produktu i numer seryjny
umiejscowienie 3
etykieta z numerem seryjnym
umiejscowienie 3
etykiety
drukowanie 22
orientacja 22
etykiety, ładowanie 22
Explorer, obsługiwane wersje
wbudowany serwer internetowy
HP 69

F

faks
kody szybkiego wybierania 63
rozwiązywanie ogólnych
problemów 151
rozwiązywanie problemów niskiej
jakości 152
rozwiązywanie problemów
z prędkością 151
wysyłanie za pomocą
oprogramowania 64
Faks
rozwiązywanie problemów
z miejscem na stronie 152
faksowanie
za pomocą skanera płaskiego 62
z komputera (Windows) 64
z podajnika dokumentów 63
faksy elektroniczne
wysyłanie 64

G

gniazdo zasilania
umiejscowienie 3

H

HP, wbudowany serwer internetowy
(EWS)
funkcje 69
HP EWS, korzystanie 69
HP Web Jetadmin 83

I

Instalacja sieciowa 68
Internet Explorer, obsługiwane wersje
wbudowany serwer internetowy
HP 69

J

jakość obrazu
sprawdzanie stanu wkładu
z tonerem 113
Jetadmin, HP Web 83

K

kalibrowanie
kolorów 120
kaseta
wymiana 26
kaseta z tonerem
numery katalogowe 24
ustawienia progu niskiego stanu
93
używanie przy niskim stanie 93
kasety ze zszywkami
numery katalogowe 24
kasety z tonerem
elementy 26
numery katalogowe 24
wymiana 26
kolory
kalibrowanie 120
kompozycja kolorów
zmiana (Windows) 121

- koperta
 - orientacja 21
- koperty, wkładanie 21
- kopiowanie
 - dokumenty dwustronne 48
 - krawędzie dokumentów 139
 - optymalizacja pod względem tekstu i obrazów 137
 - pojedyncze kopie 46
 - ustawianie formatu i rodzaju papieru 134
 - wiele kopii 46
- kopiowanie dwustronne 48
- książka telefoniczna, faks
 - dodawanie pozycji 63
- L**
- liczba kopii, zmienianie 46
- liczba stron na arkusz
 - wybór (Windows) 33
- liczba stron na arkuszu
 - wybieranie (Mac) 35
- liczba stron na minutę 8
- lista kontrolna
 - łączność bezprzewodowa 146
 - rozwiązywanie problemów z faksem 150
- Ł**
- ładowanie
 - papier w podajniku 1 16
- M**
- materiały
 - ustawienia progu niskiego stanu 93
 - używanie przy niskim stanie 93
 - zamawianie 24
- materiały eksploatacyjne
 - numery katalogowe 24
 - wymiana kaset z tonerem 26
- Microsoft Word, faksowanie z 64
- N**
- numery katalogowe
 - akcesoria 24
 - części zamienne 24
 - kaseta z tonerem 24
 - kasety ze zszywkami 24
 - kasety z tonerem 24
 - materiały eksploatacyjne 24
- numery szybkiego wybierania
 - programowanie 63
- O**
- obsługa klienta
 - online 88
- opcje kolorów
 - zmiana (Windows) 121
- opóźnienie uspienia
 - ustawienie 78
- oprogramowanie
 - wysyłanie faksów 64
- Oprogramowanie HP Easy Scan (OS X) 51
- oprogramowanie HP ePrint 41
- oprogramowanie HP Scan (system Windows) 50
- OS (system operacyjny)
 - obsługiwany 8
- P**
- pamięć
 - dołączona 8
- panel sterowania
 - LED 4
 - lokalizacja 2
 - schematy świecenia kontrolki LED 89
- panel sterowania LED
 - kontrolki 4
- papier
 - ładowanie podajnika 1 16
 - orientacja w podajniku 1 19
 - wybieranie 116
- papier, zamawianie 24
- parametry akustyczne 12
- parametry elektryczne 12
- podajnik 1
 - ładowanie 16
 - ładowanie etykiet 22
 - ładowanie kopert 21
 - orientacja papieru 19
 - zacięcia 105
- podajnik dokumentów 48
- faksowanie 63
- kopiowanie dokumentów dwustronnych 48
- problemy z podawaniem dokumentów 96
- zacięcia 102
- podajniki
 - lokalizacja 2
 - pojemność 8
 - w komplecie 8
- pojemniki, wyjściowe
 - lokalizacja 2
- pojemnik wyjściowy
 - umieszczenie 2
 - usuwanie zacięć 109
- pokrywy, umiejscowienie 2
- pomoc techniczna
 - online 88
- pomoc techniczna online 88
- port sieciowy
 - umieszczenie 3
- port USB
 - umieszczenie 3
- porty faksu
 - umieszczenie 3
- porty interfejsów
 - umieszczenie 3
- priorytetowy otwór na pojedyncze arkusze
 - ładowanie etykiet 22
 - ładowanie kopert 21
- problemy z jakością obrazu
 - przykłady i rozwiązania 124
- problem z pobieraniem papieru
 - rozwiązywanie 96
- przeglądarka internetowa, wymagania
 - wbudowany serwer internetowy HP 69
- Przybornik urządzeń HP, korzystanie 69
- przywracanie domyślnych ustawień fabrycznych 92
- R**
- ręczne drukowanie dwustronne
 - Mac 35
 - system Windows 32
 - Windows 32
- rodzaje papieru
 - wybór (Mac) 36
- rodzaju papieru
 - wybór (Windows) 33
- rozwiązania do druku mobilnego 8
- rozwiązywanie problemów
 - faks 151
 - faksy 150

- LED, kody błędów 89
- LED, schematy świecenia kontrolnek 89
- problemy z podawaniem papieru 96
- problemy z siecią 144
- sieć bezprzewodowa 146
- sieć przewodowa 144
- sprawdzanie stanu wkładu z tonerem 113
- rozwiązywanie problemów z faksem lista kontrolna 150

S

- sieci
 - HP Web Jetadmin 83
 - instalacja drukarki 68
 - obsługiwane 8
- sieć bezprzewodowa rozwiązywanie problemów 146
- skaner
 - czyszczenie szyby 133, 142
 - faksowanie 62
- skanowanie
 - z oprogramowania HP Easy Scan (OS X) 51
 - z oprogramowania HP Scan (Windows) 50
- specyfikacje elektryczne i akustyczne 12
- status kontrolki panelu sterowania 89
- sterowniki, obsługiwane 8
- sterowniki druku, obsługiwane 8
- system Windows faksowanie za pomocą 64
- systemy operacyjne, obsługiwane 8
- systemy operacyjne (OS) obsługiwane 8
- szyba, czyszczenie 133, 142

T

- tylne drzwiczki zacięcia 107

U

- układ pamięci (toner) lokalizacja 26
- urządzenia Android drukowanie z 43
- Usługa HP ePrint 40

- ustawienia domyślne ustawienia fabryczne, przywracanie 92
- ustawienia ekonomiczne 78
- ustawienie EconoMode 78, 118
- utrwalacz zacięcia 107

W

- waga, drukarka 11
- wbudowany serwer internetowy przypisywanie hasła 76
- wbudowany serwer internetowy (EWS) funkcje 69
- wiele stron na arkuszu drukowanie (Mac) 35
- wiele stron na jednym arkuszu drukowanie (Windows) 33
- witryny obsługa klienta 88
- witryny internetowe HP Web Jetadmin, pobieranie 83
- wł./wył., umiejscowienie przycisku 2
- Word, faksowanie z 64
- wsparcie techniczne online 88
- wyłącznik zasilania, umiejscowienie 2
- wyłącz z opóźnieniem ustawienie 79
- wymagania dotyczące przeglądarki wbudowany serwer internetowy HP 69
- wymagania systemowe minimalne 10
- wbudowany serwer internetowy HP 69
- wymiana kasety z tonerem 26
- wymiary, drukarka 11
- wysyłanie faksów za pomocą oprogramowania 64

Z

- zacięcia podajnik 1 105
- podajnik dokumentów 102
- pojemnik wyjściowy 109
- tylne drzwiczki 107

- umiejscowienie 98
- utrwalacz 107
- zacięcia papieru podajnik 1 105
- podajnik dokumentów 102
- pojemnik wyjściowy 109
- tylne drzwiczki 107
- umiejscowienie 98
- utrwalacz 107
- zakłócenia w sieci bezprzewodowej: 149
- zamawianie materiały eksploatacyjne i akcesoria 24
- zestawy konserwacyjne numery katalogowe 24

