

RAVEN

piekarnik

model: EPI001



instrukcja obsługi

Gratulujemy zakupu naszego Urządzenia i witamy wśród Użytkowników produktów marki RAVEN!

**Przed włączeniem i rozpoczęciem użytkowania uważnie
przeczytaj instrukcję i zachowaj ją do wglądu.**

Opis piekarnika EPI001:

1. Obudowa
2. Górna rama drzwiczek
3. Uchwyt drzwiczek
4. Pokrętko regulacji temperatury
5. Przełącznik trybu pracy
6. Czasomierz
7. Lampka kontrolna
8. Szklane drzwiczki
9. Dolna rama drzwiczek
10. Rożen z ostrzami
11. Uchwyt do rożna
12. Uchwyt do blachy i rusztu
13. Blacha do pieczenia
14. Ruszt

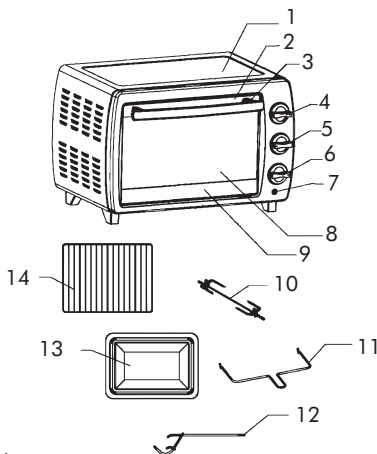

Przed uruchomieniem piekarnika (Urządzenia) i rozpoczęciem jego eksploatacji dokładnie przeczytaj instrukcję obsługi. Stosuj się do instrukcji obsługi przy każdym użyciu Urządzenia. Producent nie bierze odpowiedzialności za szkody wynikające z niewłaściwego lub niezgodnego z instrukcją użycia Urządzenia. Niewłaściwe lub niezgodne z instrukcją użycie Urządzenia stwarza niebezpieczeństwo dla życia lub zdrowia.

ZALECENIA BEZPIECZEŃSTWA

- Przed użyciem należy przeczytać dokładnie instrukcję.
- Prosimy zachować instrukcję obsługi Urządzenia na przyszłość. W razie przekazania Urządzenia innej osobie należy dołączyć do niego instrukcję obsługi.
- Urządzenie może być używane przez dzieci w wieku powyżej 8 lat i osoby o ograniczonej sprawności fizycznej, sensorycznej czy umysłowej, a także osoby o braku doświadczenia lub znajomości sprzętu, pod warunkiem, że odbywa się to pod nadzorem osoby odpowiadającej za ich bezpieczeństwo lub zgodnie z instrukcją bezpiecznego użytkowania, ze zrozumieniem zagrożeń.
- Dzieci nie mogą bawić się Urządzeniem. Dzieci nie zdają sobie sprawy z niebezpieczeństw, które mogą powstać podczas używania urządzeń elektrycznych.
- Czyszczenie i konserwacja Urządzenia nie mogą być wykonane przez dzieci bez nadzoru osoby dorosłej.

- Trzymaj Urządzenie i jego przewód zasilający z dala od dzieci w wieku poniżej 8 lat.
- Zawsze odłącz urządzenie od źródła zasilania, jeśli znajduje się bez nadzoru oraz przed montażem, demontażem lub czyszczeniem.
- Urządzenie przeznaczone jest do użytku domowego i podobnych zastosowań takich jak:
 - wyposażenie jadalni w sklepie, biurze i innych środowiskach pracy,
 - agroturystyce,
 - w pokojach hotelowych, motelach i innych środowiskach tego typu,
 - w pensjonatach.
- Urządzenie nie jest przystosowane do obsługi za pomocą zewnętrznego wyłącznika czasowego lub systemu zdalnego sterowania.
- Urządzenie jest zasilane elektrycznie, prądem zmiennym o napięciu 220–240 V~ 50/60 Hz. Przed podłączeniem Urządzenia do gniazdka sieci elektrycznej sprawdź, czy parametry sieci odpowiadają powyższym wymaganiom.
- Gniazdko sieci elektrycznej powinno być wyposażone w bolec ochronny.
- Nie zanurzaj Urządzenia, przewodu zasilającego, ani jego wtyczki w wodzie lub innej cieczy. Zanurzenie w wodzie lub innej cieczy może spowodować porażenie prądem.
- Uważaj, żeby przewód zasilający nie stykał się z ostrymi krawędziami oraz gorącymi powierzchniami, może to spowodować uszkodzenie przewodu zasilającego.
- Nie używaj Urządzenia, jeżeli wykazuje ono jakiegokolwiek oznaki uszkodzenia lub jeżeli zostało upuszczone na podłogę.

- W celu zapewnienia prawidłowej eksploatacji Urządzenia oraz zachowania wszelkich zasad bezpieczeństwa, naprawy Urządzenia, w tym wymiana przewodu zasilającego, muszą być przeprowadzane przez serwis producenta.
- Wyciągaj wtyczkę Urządzenia z gniazdka elektrycznego:
 - po każdym użyciu Urządzenia,
 - w przypadkach jakichkolwiek podejrzeń dotyczących nieprawidłowego działania Urządzenia,
 - przed czyszczeniem i konserwacją Urządzenia.
- Wyjmując wtyczkę Urządzenia z gniazdka elektrycznego, należy zachować szczególną ostrożność i nie należy ciągnąć za przewód zasilający, lecz bezpośrednio za wtyczkę, przytrzymując drugą ręką gniazdko elektryczne.
- Nie dotykaj Urządzenia podłączonego do sieci elektrycznej oraz gniazdek elektrycznych mokrymi rękami.
- Nie wystawiaj Urządzenia na działanie deszczu lub wilgoci.
- Nie pozostawiaj pracującego Urządzenia bez nadzoru.
- Nie próbuj zdejmować części obudowy ani wkładać żadnych przedmiotów do wnętrza Urządzenia.
- Zawsze stawiaj Urządzenie na płaskiej i stabilnej powierzchni, odpornej na wysokie temperatury.
- Nie należy używać Urządzenia w pobliżu materiałów łatwopalnych, np. zasłon, ani bezpośrednio pod nimi.
- Podczas pracy zawsze zapewnij dobrą wentylację pomieszczenia.
- Podczas wsuwania potraw do piekarnika i wyjmowania ich, zawsze zakładaj odpowiednie rękawice ochronne. Produkty są gorące i mogą Cię poparzyć.
- Podczas otwierania pokrywy uważaj na wydobywający się strumień gorącej pary.

- Nie przykrywaj otworów wentylacyjnych urządzenia. Zawsze zapewniaj odpowiednią wentylację, umieszczając urządzenie przynajmniej 10 cm z każdej strony od ściany. Nie należy umieszczać urządzenia w szafce kuchennej.

UWAGA! Gorąca powierzchnia! Ryzyko oparzenia! Podczas użytkowania drzwiczki oraz niektóre powierzchnie zewnętrzne piekarnika mogą się mocno nagrzewać. Nie dotykaj gorących powierzchni. Otwieraj drzwiczki tylko za pomocą uchwytu.

Używanie Urządzenia w sposób i w celu sprzecznym z instrukcją obsługi może stanowić zagrożenie dla zdrowia oraz życia.

ZALECENIA OBSŁUGI

PRZED PIERWSZYM UŻYCIEM

1. Ostrożnie wypakuj Urządzenie i usuń wszystkie elementy opakowania.
2. Upewnij się, czy Urządzenie, wtyczka i przewód zasilający nie noszą śladów uszkodzeń oraz są sprawne.
3. Elementy mające kontakt z żywnością należy umyć w gorącej wodzie z dodatkiem płynu do mycia naczyń, a następnie dokładnie wytrzeć do sucha.
4. Zamknij szklane drzwiczki i włącz Urządzenie na kilka minut.
5. Po odłączeniu Urządzenia od gniazdka elektrycznego odczekaj, aż całkowicie wystygnie.

Uwaga: Przy pierwszym uruchomieniu z Urządzenia może wydobywać się dym i nieprzyjemny zapach. Jest to normalny efekt związany z procesem produkcyjnym, który zniknie przy kolejnych uruchomieniach.

ELEMENTY PIEKARNIKA







Regulator temperatury

Pokrętem regulatora temperatury wybieramy odpowiednią temperaturę w zakresie 90°C - 230°C.

Przełącznik trybu pracy

Za pomocą przełącznika możemy ustawić odpowiedni tryb pracy piekarnika.

Uwaga! Grzałki włączają się dopiero po nastawieniu czasomierza.

Wyłączenie Urządzenia	
Górna grzałka włączona	
Dolna grzałka włączona	
Górna i dolna grzałka włączone	
Rożen (górną grzałką z obracającym się rożnem)	
Termoobieg (górną i dolną grzałką włączone)	
Termoobieg i rożen (górną grzałką włączoną)	

Czasomierz

Czasomierz może być używany do ustawienia określonego czasu pracy w zakresie 0–60 minut. Aby ustawić czas pracy, należy przekręcić pokrętko czasomierza do żądanej wartości.

Aby wyłączyć urządzenie, obróć pokrętko czasomierza z powrotem do pozycji 0.

Po upływie zaprogramowanego czasu słyszalny będzie sygnał dźwiękowy, który informuje o wyłączeniu się grzałek.

Rożen

Aby korzystać obracającego się rożna, należy ustawić tryb grzania w odpowiedniej pozycji.

Podczas nadziewania produktu na rożen należy zwrócić uwagę, aby produkt nie stykał się z grzałkami ani innymi elementami w piekarniku. Należy nadziać produkt na rożen w taki sposób, aby rożen przechodził przez środek produktu. W ten sposób produkt będzie równomiernie opiekany. Po nadzianiu, produkt należy przytwierdzić ostrzami na środku rożna.

Wszelkie wystające części (np. skrzydełka kurczaka) należy przyczepić wykałaczką, kawałkiem sznurka lub w inny podobny sposób. Dzięki temu żaden kawałek pieczonego produktu nie będzie o nic zahaczać, ani nie wypadnie w trakcie pieczenia.

Wkładanie i wyjmowanie różna:

1. Po prawidłowym umocowaniu produktu na różnie, wsunąć końcówkę różna w otwór znajdujący się na prawej bocznej ścianie piekarnika.
2. Drugi koniec różna nałożyć na zaczep na lewej bocznej ścianie piekarnika.
3. Aby wyjąć rożen, należy powtórzyć powyższe czynności w odwrotnej kolejności. Jeśli produkt jest gorący, należy skorzystać ze znajdującego się w zestawie uchwytu do różna. Należy również pamiętać o założeniu rękawic ochronnych aby uniknąć ryzyka oparzenia się.

Termoobieg

Funkcja ta zapewnia utrzymanie wewnątrz komory piekarnika równomiernej cyrkulacji gorącego powietrza poprzez zastosowanie wbudowanego wentylatora. Pozwala to na skrócenie czasu pieczenia niektórych potraw, zwłaszcza ciast.

INSTRUKCJA OBSŁUGI









1. Postaw Urządzenie na płaskiej i stabilnej powierzchni, odpornej na wysokie temperatury.
2. Całkowicie rozwiń przewód zasilający.
3. Włóż wtyczkę do gniazda elektrycznego.
4. Chwyć ręką za uchwyt drzwiczek i opuść je.
5. Upewnij się, że pod dolnym elementem grzejnym znajduje się prawidłowo włożona tacka na okruchy.
6. Umieść produkt na ruszcie lub blasze i wsuń do piekarnika na wybranej wysokości.
7. Zamknij powoli drzwiczki piekarnika.

8. Ustaw pokrętle odpowiednią temperaturę.
9. Przełącznikiem trybu pracy ustaw sposób pracy piekarnika.
10. Nastaw czas pracy.
11. Po upływie zaprogramowanego czasu pieczenia, czasomierz automatycznie wyłączy grzałki. Można urządzenie wyłączyć ręcznie, przekręcając czasomierz na 0.
12. Otwórz drzwiczki za pomocą uchwytu. Wyjmując blachę lub kratkę, użyj uchwytu znajdującego się w zestawie. Podobnie przy wyjmowaniu obracającego się rożna, użyj uchwytu do rożna.
13. Blachę i kratkę zawsze należy kłaść na powierzchni odpornej na wysokie temperatury.
14. Po zakończeniu pracy z Urządzeniem wyciągnij wtyczkę z gniazdka elektrycznego oraz odczekaj do całkowitego ostygnięcia Urządzenia.

WSKAZÓWKI I PORADY

1. Uwaga: Po ustawieniu czasomierza zapali się lampka kontrolna, która informuje o podłączeniu Urządzenia do zasilania.
2. Przed pieczeniem zaleca się rozgrzać piekarnik przez parę minut przy zamkniętych drzwiczkach, używając obu elementów grzejnych.
3. Produkty przeznaczone do pieczenia umieszczamy na kratce grilla. W przypadku produktów zawierających dużą ilość tłuszczu zaleca się stosowanie blachy do pieczenia. Zapobiega ona skałowaniu tłuszczu do wnętrza piekarnika.
4. Ustawienia przełącznika trybu pracy można zmieniać w trakcie pieczenia.
5. Uwaga: Nie używaj metalowych i ostrych sztućców do zdejmowania produktów z ruszta lub blachy.
6. Dokładny czas zależy od użytych produktów spożywczych, nastawu temperatury, własnych doświadczeń i upodobań kulinarnych.

CZASY PIECZENIA

Produkt	Temperatura	Tryb pracy	Czas
Kurczak z różną	180°C	 	60 min
Pizza (mrożona)	220°C	 	10 min
Bagietka (mrożona)	200°C	 	15 min
Tarta	210°C		50 min
Ciasto francuskie	180°C	 	30 min

CZYSZCZENIE I KONSERWACJA

1. Przed przystąpieniem do czyszczenia Urządzenia wyłącz je z sieci elektrycznej i odczekaj do jego całkowitego ostygnięcia.
2. Blachę, ruszt i rożen z ostrzami można myć w gorącej wodzie z dodatkiem płynu do mycia naczyń, a następnie dokładnie wytrzeć do sucha.
3. Tackę na okruchy można wyjąć w celu umycia. Jeżeli zebrała się na niej grubsza warstwa tłuszczu, najpierw zetrzyj ją ręcznikiem papierowym. Po wyczyszczeniu umieścić tackę z powrotem pod dolnymi grzałkami.
4. Obudowę Urządzenia należy czyścić delikatną, zwilżoną szmatką, a następnie wytrzeć do sucha.

WYMIANA WEWNĘTRZNEJ ŻARÓWKI

Zużytą żarówkę można samodzielnie wymienić. Należy wyłączyć Urządzenie z sieci elektrycznej i odkręcić szklaną osłonę żarówki. Wykręcić zużytą żarówkę, a następnie założyć nową o parametrach E14 15W T300 przeznaczoną do stosowania w piekarnikach – do nabycia w sklepie. Na koniec przykręcić z powrotem osłonę żarówki.

Uwaga! Do mycia obudowy nie używaj silnych detergentów w postaci emulsji, mleczka, pasty itp. ani materiałów ściernych, które mogą m.in. usunąć naniesione informacyjne symbole graficzne, takie jak podziałki, oznaczenia, znaki ostrzegawcze itp.

Uwaga! Nie zanurzaj Urządzenia, przewodu zasilającego ani jego wtyczki w wodzie lub innych płynach.

Uwaga! Nie wkładaj żadnego elementu Urządzenia do zmywarki.

Nieprzestrzeganie zasad użytkowania i konserwacji Urządzenia zawartych w instrukcji obsługi może prowadzić do jego uszkodzenia, nieprawidłowego funkcjonowania oraz skrócenia okresu jego eksploatacji.

PRZECHOWYWANIE I TRANSPORT

1. Przed schowaniem Urządzenia należy je wystudzić i osuszyć.
2. Urządzenie należy przechowywać i transportować w opakowaniu zabezpieczającym przed wilgocią, kurzem i uszkodzeniami mechanicznymi.
3. Urządzenie należy przechowywać w miejscach niedostępnych dla dzieci.

DANE TECHNICZNE

Model: EPI001

Nazwa: Raven

Produkt: piekarnik

Zasilanie: 220–240 V~

Częstotliwość: 50/60 Hz

Moc znamionowa: 1500 W

Klasa ochronności : pierwsza (gniazdko sieci elektrycznej powinno być wyposażone w bolec ochronny)

Zestaw: piekarnik, rożen z ostrzami, uchwyt do rożna, uchwyt do blachy i rusztu, blacha do pieczenia, ruszt, instrukcja obsługi z kartą gwarancyjną.



DEKLARACJA CE

Urządzenie zostało zaprojektowane, wyprodukowane i wprowadzone na rynek zgodnie z wymaganiami dyrektyw 2014/35/UE (LVD), 2014/30/UE (EMC) oraz 2009/125/WE (ERP) i dlatego wyrób został oznakowany znakiem CE oraz została wystawiona dla niego deklaracja zgodności udostępniana organom nadzorującym rynek.

PRAWIDŁOWA UTYLIZACJA PRODUKTU



Takie oznakowanie informuje, że sprzęt ten po okresie jego użytkowania nie może być umieszczany łącznie z innymi odpadami pochodzącymi z gospodarstwa domowego.

Użytkownik jest zobowiązany do oddania Urządzenia prowadzącym zbieranie zużytego sprzętu elektrycznego i elektronicznego. Prowadzący zbieranie, w tym lokalne punkty zbiórki, sklepy oraz gminne jednostki, tworzą odpowiedni system umożliwiający oddanie tego sprzętu.

Właściwe postępowanie ze zużytym sprzętem elektrycznym i elektronicznym przyczynia się do uniknięcia szkodliwych dla zdrowia i środowiska naturalnego konsekwencji, wynikających z obecności składników niebezpiecznych oraz niewłaściwego składowania i przetwarzania takiego sprzętu.

W Urządzeniu ograniczono niektóre substancje mogące negatywnie oddziaływać na środowisko w okresie użytkowania tego produktu oraz po jego zużyciu.



Symbol ten oznacza, że elementy opakowania nim oznaczone nadają się do recyklingu. Po rozpakowaniu Urządzenia prosimy o usunięcie elementów jego opakowania w sposób niezagrażający środowisku.

RAVEN

NAZWA SPRZĘTU

piekarnik

TYP / MODEL

EPI001

NR PARTII

DATA SPRZEDAŻY

NR RACHUNKU

PODPIS I PIECZĄTKA
SPRZEDAWCY

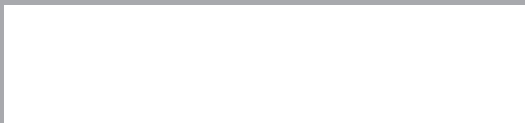

karta gwarancyjna

WARUNKI GWARANCJI

- 1. Thing4you z siedzibą w Warszawie, adres: ul. Białoostocka 22/12, 03-741 Warszawa, Polska, udziela nabywcy piekarnika RAVEN EPI001 (Produkt) 24-miesięcznej gwarancji na wolne od wad funkcjonowanie Produktu, licząc od daty nabycia Produktu przez nabywcę. Paragon lub faktura, wystawione przez sprzedawcę, potwierdzają datę nabycia Produktu.**
- Gwarancja obowiązuje i jest stosowana na terytorium Rzeczypospolitej Polskiej.
- Gwarant, w zakresie udzielonej gwarancji, zobowiązuje się usunąć na własny koszt wszelkie wady Produktu, z wyjątkiem wymienionych w pkt 6 i 7 poniżej. Usunięcie wad będzie następować poprzez naprawę lub wymianę wadliwego Produktu na nowy, wolny od wad, w terminie nie dłuższym niż 21 dni roboczych od zgłoszenia przez nabywcę wadliwości Produktu.
- W celu skorzystania z gwarancji nabywca jest zobowiązany zgłosić wadliwość Produktu w punkcie sprzedaży, w którym Produkt został nabyty, oraz dostarczyć tam wadliwy Produkt. Przeznaczony do wymiany Produkt powinien zostać dostarczony kompletny oraz z załączoną kartą gwarancyjną.
- Produkt wolny od wad zostanie, na koszt Gwaranta, dostarczony do punktu sprzedaży, w którym Produkt został nabyty, w terminie określonym w pkt 3 powyżej.
- Gwarancja nie obejmuje wad Produktu spowodowanych przez nabywcę lub wynikających z:
 - używania lub instalacji Produktu w sposób niezgodny z instrukcją obsługi,
 - niewłaściwego przechowywania lub konserwacji Produktu,
 - napraw lub przeróbek Produktu wykonywanych przez osoby nieuprawnione,
 - dostania się do wnętrza płynów lub ciał obcych na skutek używania Produktu w sposób niezgodny z instrukcją obsługi,
 - wyladowań atmosferycznych i spięć w sieci zasilającej.
- Gwarancja nie obejmuje także czynności przewidzianych w instrukcji obsługi, do których wykonania zobowiązany jest nabywca we własnym zakresie i na własny koszt, np. zainstalowanie Produktu, konserwacja Produktu.
- Postanowienia gwarancji nie wyłączają, nie ograniczają ani nie zawieszają uprawnień nabywców (konsumentów), wynikających z powszechnie obowiązujących przepisów prawa, w tym przepisów o rękojmi za wady rzeczy sprzedanej.
- Karta gwarancyjna jest ważna, jeżeli posiada podpis sprzedawcy i datę sprzedaży potwierdzoną pieczęcią firmy lub jednostki handlowej oraz podpis klienta. Karta gwarancyjna nie może zawierać skreśleń i poprawek.
- Duplikat karty gwarancyjnej może być wydany na pisemną prośbę po przedstawieniu przez użytkownika dowodu zakupu.
- Uzyskanie szczegółowych informacji na temat Produktu, w tym zasad i trybu postępowania gwarancyjnego, możliwe jest pod numerem telefonu 22 560 67 27 lub adresem e-mail serwis@thing4you.pl, w dni robocze.

Akceptuję warunki niniejszej gwarancji

.....
(czytelny podpis kupującego)

PRODUCENT I DYSTRYBUTOR:

Thing4you

ul. Białostocka 22/12

03-741 Warszawa, Polska