

INSTRUKCJA OBSŁUGI

System mini Hi-Fi

Przed rozpoczęciem korzystania z urządzenia proszę uważnie przeczytać niniejszą instrukcję i zachować ją na wypadek przyszłego użycia.

MODEL

CM9760 (CM9760, CMS9760F)



Informacje dot. bezpieczeństwa



OSTROŻNIE: ABY ZREDUKOWAĆ RYZYKO PORAŻENIA PRĄDEM ELEKTRYCZNYM, NIE NALEŻY SAMODZIELNIE ZDEJMOWAĆ POKRYWY (LUB TYLNEJ POKRYWY). W ŚRODKU NIE MA CZĘŚCI, KTÓRE MOGŁYBY BYĆ SERWISOWANE PRZEZ UŻYTKOWNIKA, NAPRAWY NALEŻY ZLECIĆ WYKWAŁIFIKOWANEMU PERSONELOWI SERWISU.



Symbol błyskawicy w trójkącie informuje użytkownika o obecności niez izolowanego, niebezpiecznego napięcia elektrycznego wewnątrz produktu, które powoduje znaczące zagrożenie porażeniem elektrycznym.



Symbol wykrzyknika w trójkącie informuje użytkownika o obecności ważnych instrukcji dot. obsługi i konserwacji (serwisowania) w dokumentacji dołączonej do urządzenia.

OSTRZEŻENIE: CHRONIĆ URZĄDZENIE PRZED DESZCZEM I WILGOCIĄ, ABY UNIKNĄĆ POŻARU LUB PORAŻENIA PRĄDEM.

OSTROŻNIE: To urządzenie nie może być wystawione na działanie wody (kapiącej lub rozpryskiwanej) i nie należy kłaść na nim przedmiotów wypełnionych cieczą, takich jak wazon.

OSTRZEŻENIE: Nie instalować urządzenia w przestrzeni zamkniętej, jak np. półki z książkami itd.

OSTROŻNIE: W pobliżu tego urządzenia nie wolno używać produktów wysokiego napięcia (np. elektrycznej packi na muchy). Urządzenie może ulec usterek z powodu przeskoku napięcia.

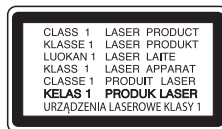

OSTROŻNIE: Ten produkt zawiera system laserowy. Aby zapewnić prawidłowe użytkowanie urządzenia, prosimy o uważne przeczytanie niniejszej instrukcji i zachowanie jej na przyszłość. Skontaktować się z autoryzowanym serwisem, jeżeli zajdzie potrzeba konserwacji urządzenia.

Wykonywanie procedur sterowania, regulacji lub jakichkolwiek innych niż tutaj podane może być przyczyną wystawienia się na niebezpieczne promieniowanie. Aby zapobiec bezpośredniemu wystawieniu na działanie wiązki lasera, zabronione są wszelkie próby otwierania obudowy.

OSTROŻNIE: Nie zastaniać otworów wentylacyjnych. Instalować zgodnie z instrukcjami producenta. Szczeliny i otwory wentylacyjne w obudowie, zapewniają niezawodną pracę urządzenia i chronią je przed przegrzaniem. Nie należy kłaść urządzenia na łóżku, sofie, dywanie lub na innej podobnej powierzchni, która mogłaby doprowadzić do zatkania tych otworów. Nie należy umieszczać urządzenia w zabudowie izolującej, takiej jak półki na książki, stojaki, chyba że zostanie zapewniona odpowiednia wentylacja lub jest to zgodne z instrukcją producenta.

UWAGA: Oznaczenia odnośnie bezpieczeństwa, identyfikacja produktu oraz napięcie zasilania patrz główna etykieta znajdującą się na spodzie lub w innym miejscu urządzenia.

UWAGA dotycząca przewodu zasilania

W przypadku większości urządzeń zaleca się, aby były podłączone do osobnego obwodu; czyli do pojedynczego gniazdka, które zasilają tylko dane urządzenie i nie ma innych wyjść lub odgałęzień. Dla pewności sprawdź stronę ze specyfikacjami technicznymi w niniejszej instrukcji obsługi. Nie przeciążaj gniazdek zasilających. Przeciążone, poluzowane, uszkodzone lub przepalone gniazdka, kable zasilające lub przedłużające, naruszona bądź pęknięta izolacja przewodów stwarzają zagrożenie. Jakakolwiek z powyższych sytuacji może być przyczyną porażenia prądem lub pożaru. Raz na jakiś czas należy sprawdzać przewód zasilania urządzenia i jeśli pojawią się oznaki uszkodzenia lub przetarcia się, odłączyć go, zaprzestać korzystania z urządzenia i wymienić przewód w autoryzowanym serwisie. Zabezpieczyć przewód zasilania przed fizycznym lub mechanicznym niewłaściwym użytkowaniem, tj. przed skręcaniem, zapętlaniem, zaciskaniem, przytraskiwaniem drzwiami lub deptaniem. Należy zwrócić szczególną uwagę na wtyczki, gniazdka ściennie oraz miejsce, w którym przewód łączy się z urządzeniem.

Wtyczka zasilania jest odłączana. W przypadku zagrożenia, wtyczka zasilania musi być łatwo dostępna.

To urządzenie jest wyposażone w przenośną baterię lub akumulator.

Bezpieczny sposób wyjęcia baterii ze sprzętu:

Wyjąć starą baterię lub paczkę baterii, wykonując kroki montażu w odwrotnej kolejności. Aby uniknąć zanieczyszczenia środowiska i szkodliwego wpływu na zdrowie ludzi i zwierząt, zużyte baterie lub akumulatory należy umieścić w odpowiednim pojemniku w oznaczonym punkcie zbiórki odpadów. Nie wyrzucać baterii i akumulatorów wraz z odpadami gospodarstwa domowego. Zalecamy korzystać z lokalnych, darmowych systemów zwracania baterii i akumulatorów. Bateria nie może być wystawiana na działanie nadmiernie wysokich temperatur, np. promienie słoneczne, ogień itp.

OSTROŻNIE: Nie stawiać na urządzeniu źródeł otwartego ognia, takich jak zapalone świece.

Utylizacja starego urządzenia



1. Symbol przekreślonego pojemnika na odpady na kórkach oznacza, że produkty elektryczne lub elektroniczne (WEEE) należy zutylizować poza obiegiem odpadów komunalnych.
2. Stare produkty elektroniczne mogą zawierać niebezpieczne substancje. Właściwa utylizacja starego urządzenia pozwoli uniknąć potencjalnych negatywnych skutków dla środowiska i zdrowia. Stare urządzenie może zawierać części wielokrotnego użytku, które mogą zostać wykorzystane do naprawy innych produktów lub inne wartościowe materiały, które można przetworzyć, aby oszczędzać zasoby naturalne.
3. Możesz zanieść urządzenie do sklepu, w którym zostało kupione lub skontaktować się z lokalnym urzędem gospodarki odpadami, aby uzyskać informacje o najbliższym punkcie zbiórki WEEE. Aby uzyskać aktualne informacje z zakresu gospodarki odpadami obowiązującej w Twoim kraju, odwiedź stronę <http://www.lg.com/global/sustainability/environment/take-back-recycling/global-network-europe> (plik PDF : „For more information about how to recycle LG products in your country”).

Postępowanie ze zużytymi bateriami/akumulatorami



Pb

1. Jeśli w skład baterii wchodzi powyżej 0,0005% rtęci, 0,002% kadmu lub 0,004% ołowiu, symbol ten może występować wraz z oznaczeniami symboli chemicznych rtęci (Hg), kadmu (Cd) lub ołowiu (Pb).
2. Zabrania się wyrzucania zużytych baterii/akumulatorów razem ze zwykłymi odpadami komunalnymi. Powinny one zostać przekazane do punktów zbiórki odpadów wyznaczonych przez władze lokalne.
3. Odpowiednie postępowanie ze zużytymi bateriami/akumulatorami zapobiega potencjalnym negatywnym konsekwencjom dla środowiska naturalnego i zdrowia ludzi i zwierząt.
4. Szczegółowe informacje dotyczące sposobu postępowania ze zużytymi bateriami/akumulatorami można uzyskać we właściwym urzędzie miejskim, przedsiębiorstwie utylizacji odpadów lub sklepie, w którym został nabyty produkt. (<http://www.lg.com/global/sustainability/environment/take-back-recycling/global-network-europe>)

Deklaracja zgodności

CE 0197

Niniejszym LG Electronics European Shared Service Center B.V. deklaruje, że urządzenie MINI SYSTEM HI-FI jest zgodne z wymaganiami oraz innymi stosownymi postanowieniami Dyrektywy 1999/5/EC. Kompletną Deklarację zgodności można zażądać pod następującym adresem pocztowym:

LG Electronics European Shared Service Center B.V.
Krijgsman 1
1186 DM Amstelveen
The Netherlands

lub można o nią poprosić na naszej specjalnej stronie internetowej DoC:

<http://www.lg.com/global/support/cedoc/cedoc#>

Urządzenie to wykorzystuje łączność szerokopasmową 2,4 GHz i przeznaczone jest do użytkowania we wszystkich krajach członkowskich UE oraz EFTA.

Symbole

~	Dotyczy prądu zmiennego (AC).
≡	Dotyczy prądu stałego (DC).
⊞	Dotyczy urządzeń klasy II.
⏻	Dotyczy stanu gotowości.
I	Dotyczy stanu "WŁĄCZONY" (zasilanie).
⚡	Dotyczy niebezpiecznego napięcia.

Spis treści

1 Pierwsze kroki

- 2 Informacje dot. bezpieczeństwa
- 8 Unikalne funkcje
- 8 Wymagania odtwarzalnego pliku
 - Wymagania odnośnie plików muzycznych
- 9 – Kompatybilne urządzenia USB
- 9 – Wymagania dotyczące urządzeń USB
- 10 Zdalne sterowanie
- 12 Panel przedni
- 13 Panel tylny

2 Podłączenie

- 14 Jak zamocować filtr ferrytowy
- 14 – Załóż filtr ferrytowy na przewodzie zasilania oraz głośników
- 14 Podłączanie głośników
- 14 – Przyłączanie oświetlenia głośników do urządzenia
- 15 Podłączenie sprzętu opcjonalnego
- 15 – Wejście AUX IN
- 16 – Połączenie PORT. IN
- 16 – Połączenie USB
- 17 – Podłączenie anteny

3 Obsługa

- 18 Działania podstawowe
- 18 – Operacje CD/USB
- 19 – Auto Play
- 19 – Wybieranie folderu oraz pliku MP3/WMA
- 20 – Usuwanie pliku MP3/WMA
- 20 Efekt odtwarzania
- 20 – DJ EFFECT
- 20 – Efekt SCRATCH
- 21 – AUTO DJ
- 21 – DJ PRO
- 22 Używanie bezprzewodowej technologii Bluetooth®
- 22 – Słuchanie muzyki zapisanej na urządzeniach Bluetooth
- 24 Używanie aplikacji Music Flow Bluetooth

- 24 – Informacje o aplikacji „Music Flow Bluetooth”
- 24 – Zainstaluj aplikację „Music Flow Bluetooth” na urządzeniu Bluetooth
- 25 – Aktywuj Bluetooth przy pomocy aplikacji „Music Flow Bluetooth”
- 26 Korzystanie z radia
- 26 – Słuchanie radia
- 26 – Polepszenie słabego odbioru stacji FM
- 26 – Zapisywanie stacji radiowych
- 26 – Usuwanie wszystkich zapisanych stacji
- 27 – Wyświetlanie informacji o stacji radiowej
- 28 Regulacja dźwięku
- 28 – Ustawianie trybu dźwięku
- 28 – Ustawianie USER EQ
- 29 Funkcje zaawansowane
- 29 – Nagrywanie do USB
- 31 – Odtwarzanie JUKE BOX
- 32 Inne operacje
- 32 – Chwilowe wyłączenie dźwięku
- 32 – Tryb CHILDSAFE
- 32 – Wyświetlanie informacji o pliku (ID3 TAG)
- 32 – DEMO
- 32 – Korzystanie z mikrofonu
- 33 – ANULOWANIE WOKALU
- 33 – ZMIANA KLUCZA
- 33 – OŚWIETLENIE
- 34 Ustawianie zegara
- 34 – Ustawianie zegara poprzez aplikację „Music Flow Bluetooth”
- 34 – Urządzenie jako budzik
- 35 – Ustawianie timera zasypiania
- 35 – Przyciemnienie
- 35 Automatyczne wyłączenie
- 36 – Automatyczne włączenie zasilania
- 36 – Automatyczna zmiana funkcji
- 37 LG Sound Sync
- 38 Połączenie WIRELESS PARTY LINK

4 Rozwiązywanie problemów

- 39 Rozwiązywanie problemów
- 39 – Ogólne

5 Załącznik

- 41 Specyfikacja ogólna
- 42 Specyfikacje głośników
- 42 Znaki handlowe i licencje
- 43 Konserwacja
- 43 – Uwagi dotyczące płyt
- 43 – Obsługa urządzenia

1

2

3

4

5

Unikalne funkcje

Bluetooth®

Odsłuchiwanie muzyki z urządzenia **Bluetooth**.

Portable In

Odsłuchiwanie muzyki z urządzenia przenośnego. (MP3, Notebook itp.)

Efekty odtwarzania

Śłuchanie muzyki z różnymi efektami dźwiękowymi oraz odtwarzania.

Nagrywanie bezpośrednio USB

Nagrywanie muzyki na Twoje urządzenie USB.

Music Flow Bluetooth

Music Flow Bluetooth to aplikacja przygotowana do sterowania niektórymi z najnowszych urządzeń audio LG. Patrz strona 24.

LG Sound Sync

Umożliwia sterowanie głośnością tego urządzenia za pomocą pilota zdalnego sterowania Twojego telewizora LG, który jest kompatybilny z LG Sound Sync.

Wymagania odtwarzalnego pliku

Wymagania odnośnie plików muzycznych

Urządzenie zapewnia kompatybilność z plikami MP3/WMA zgodnie z poniższymi ograniczeniami:

- Częstotliwość próbkowania: w granicach 32–48 kHz (MP3), 32–48kHz (WMA)
- Prędkość transmisji danych: w granicach 32–320 kbps (MP3), 40–192 kbps (WMA)
- Maksymalna ilość plików: CD z danymi: 999 / USB: 2000
- Maksymalna liczba folderów: CD z danymi: 99 / USB: 200
- Rozszerzenia plików: „.mp3”/ „.wma”
- Niektóre pliki MP3/WMA mogą nie być odtwarzane w zależności od typu oraz formatu danego pliku.
- Format plików CD-ROM: ISO 9660/ JOLIET
- Zalecamy zastosowanie programu „Easy-CD Creator”, który tworzy system plików zgodny z ISO 9660.

Funkcja DTS nie jest obsługiwana. W przypadku formatu audio DTS, dźwięk nie jest odtwarzany.

Podczas formatowania płyty wielokrotnego zapisu, należy ustawić format na [Mastered], tak aby płyta była kompatybilna z odtwarzaczami LG. Jeżeli wybrana zostanie opcja Live File System, nie będzie można jej używać w odtwarzaczach LG.

(Mastered/Live File System: System formatu płyty dla Windows Vista)

Kompatybilne urządzenia USB

- Odtwarzacz MP3: Typu Flash.
- Pamięć USB Flash:
Urządzenia zgodne z USB2.0 lub USB1.1.
- Funkcja USB tego urządzenia nie obsługuje niektórych urządzeń USB.

Wymagania dotyczące urządzenia USB

- Urządzenia wymagające instalacji dodatkowego oprogramowania podczas podłączania do komputera nie będą obsługiwane.
- Nie wyjmuj urządzenia USB podczas jego działania.
- Dla urządzeń USB o dużej pojemności, odszukanie może potrwać dłużej niż kilka minut.
- Aby uniknąć utraty danych, należy zrobić kopię zapasową.
- Jeżeli korzystasz z przedłużacza lub koncentratora USB (hub), urządzenie USB nie będzie rozpoznane.
- Urządzenia korzystające z sytemu plików NTFS nie będą obsługiwane. (Obsługiwany jest tylko system plików FAT (16/32).)
- Urządzenie to rozpoznaje do 2000 plików.
- Zewnętrzne dyski twarde, czytniki kart, urządzenia zablokowane lub urządzenia USB typu twardego nie są obsługiwane.
- Gniazda USB urządzenia nie można podłączyć do komputera PC. Urządzenie nie może być używane jako pamięć zewnętrzną.
- Niektóre urządzenia USB mogą nie współpracować z tym urządzeniem.

Zdalne sterowanie

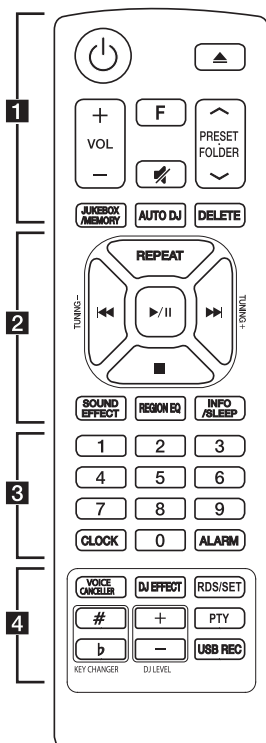

Wymiana baterii

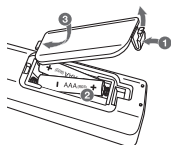

Zdejmij pokrywę baterii znajdującą się z tyłu pilota zdalnego sterowania i włóż baterię z prawidłowo ustawionymi biegunami **+** i **-**.

1

⏻ (Gotowość/Włt.): Włączanie ON lub wyłączenie OFF urządzenia.

▲ (Otwórz/Zamknij): Otwiera i zamyka podajnik płyt.

VOL (Głośność) +/-: Regulacja głośności.

F (Funkcja): Wybór funkcji oraz źródła.

🔇 (Wycisz): Wyciszenie dźwięku.

PRESET-FOLDER ▲/▼ :

- Wyszukiwanie folderu z plikami MP3/WMA. Jeżeli odtwarzana jest zawartość z CD/USB zawierającego pliki MP3/WMA w różnych folderach, naciśnij **PRESET-FOLDER** ▲/▼, aby wybrać folder, który ma być odtwarzany.
- Wybierz zaprogramowany numer dla stacji radiowej

JUKEBOX/MEMORY :

- Zapisuje stacje radiowe.
- Usuwanie wszystkich zapisanych stacji.
- Wybór trybu JUKE BOX.
- Tworzy listę ulubionych.

AUTO DJ : Wybór trybu AUTO DJ. (Więcej informacji patrz strona 21).

DELETE :

- Usuwa pliki MP3/ WMA. (Tylko USB).
- Usuwanie piosenki z zaprogramowanej listy.

2

REPEAT : Słuchanie utworów/plików w sposób powtarzany oraz losowy

TUNING-/+ : Wybieranie stacji radiowych.

◀◀/▶▶ (Pomiń /Szukaj) :

- Szybkie przeskakiwanie do tyłu/przodu.
- Wyszukiwanie wewnątrz utworu/pliku.

▶/|| (Odtwarzanie/Pauza) :

- Uruchamianie lub chwilowe zatrzymanie odtwarzania.
- Wybiera STEREO/MONO.

■ (Stop):

- Zatrzymuje odtwarzanie lub nagrywanie.
- Anuluje funkcje DELETE.

SOUND EFFECT : Wybór trybów dźwiękowych.

REGION EQ : Wybór korektora typu region.

INFO / SLEEP

- Przeglądanie informacji o utworach muzycznych. Pliki MP3 często posiadają znaczniki ID3. Takie jak: tytuł utworu lub albumu czy nazwa artysty oraz czas.
- W trybie Bluetooth widać nazwy podłączonych urządzeń Bluetooth.
- W trybie bezprzewodowego połączenia WIRELESS PARTY LINK, nazwa urządzenia PODPORZĄDKOWANEGO pojawia się w na urządzeniu GŁÓWNYM i nazwa urządzenia GŁÓWNEGO pojawia się w urządzeniu PODPORZĄDKOWANYM.
- Wciśnij i przytrzymaj w celu ustawienia automatycznego wyłączenia systemu po określonym czasie. (Dimmer: Okno wyświetlacza będzie ciemniejsze o połowę).

3

Przyciski numeryczne **0-9** : Wybieranie ponumerowanych utworów, plików lub zaprogramowanych stacji radiowych.

CLOCK : Ustawianie zegara oraz sprawdzanie czasu.

ALARM : Przy pomocy funkcji ALARM można o dowolnym czasie uruchomić odtwarzanie CD, USB lub odbiór stacji radiowej.

4

VOICE CANCELLER : Można cieszyć się tą funkcją podczas odtwarzania, przez redukcję głośności wokalu dla muzyki pochodzącej z różnych źródeł.

DJ EFFECT : Wybór trybu DJ EFFECT. (Patrz strona 20)

RDS/SET :

- RDS (Radio Data System)
- Potwierdzenie ustawień.

KEY CHANGER (#/b) : Dopasowanie do zakresu twojego głosu.

DJ LEVEL +/- : Regulacja głośności dźwięku dla DJ EFFECT.

PTY : Wyszukiwanie stacji radiowych według typu audycji.

USB REC : Nagrywanie bezpośrednie USB.

Panel przedni

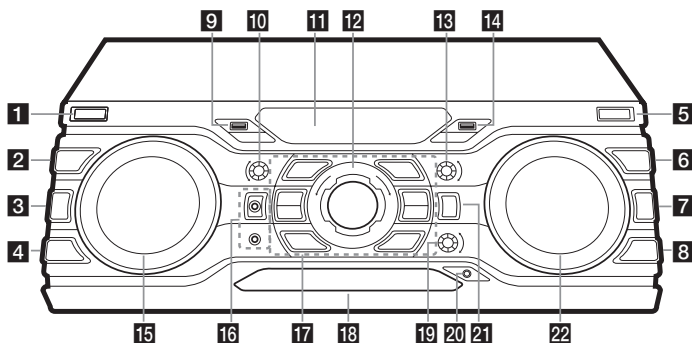

- 1** **⏻/I** (Gotowość/Wł.)
- 2** **DJ EFFECT**
Wybór trybu DJ EFFECT. (Więcej informacji patrz strona 20).
- 3** **USER EQ**
Wybór własnego efektu dźwiękowego.
- 4** **REGION EQ / BASS BLAST**
- Wybór korektora typu region.
- Naciśnij i przytrzymaj, aby bezpośrednio wybrać BASS.
- 5** **USB REC / DEMO**
Nagrywanie na USB. / Pokazuje tryb demo.
- 6** **SEARCH**
Przechodzi do folderów i plików w trybie wyboru.
- 7** **OK**
Wybieranie utworu podczas szukania pliku.
- 8** **LIGHTING / VOICE CANCELLER**
- Włącza/wyłącza efekty oświetleniowe.
- Można cieszyć się tą funkcją podczas odtwarzania, przez redukcję głośności wokalu dla muzyki pochodzącej z różnych źródeł.
Naciśnij i przytrzymaj w celu włączenia lub wyłączenia tego trybu.
- 9** **Port USB 1**
Możesz odtwarzać lub nagrywać pliki dźwiękowe przez podłączenie urządzenia USB.
- 10** **BASS**
Regulacja poziomu basów BASS podczas ustawiania USER EQ.
- 11** Okienko wyświetlacza
- 12** **MASTER VOLUME**
Regulacja głośności.
- 13** **TREBLE**
Regulacja poziomu tonów wysokich TREBLE podczas ustawiania USER EQ.
- 14** **Port USB 2**
Możesz odtwarzać lub nagrywać pliki dźwiękowe przez podłączenie urządzenia USB.
- 15** **SCRATCH / DJ EFFECT CONTROL**
Obrócić w lewo lub prawo, aby wykonywać dźwięk skreczowania. / Regulacja poziomu efektu DJ EFFECT.
- 16** **Gniazdo MIC (Mikrofon) 1 / 2**
- 17** **⏏ (Stop) / RDS**
- Zatrzymanie odtwarzania lub anulowanie funkcji USUWANIE.
- Radio Data System
- >||** (Odtwarzanie/Pauza)
- Uruchamianie lub chwilowe zatrzymanie odtwarzania.
- Wybór trybu stereo/mono.
- △** (Otwórz/Zamknij)
Otwiera i zamyka podajnik płyt.
- KEY CHANGER**
Włącza tryb regulacji zakresu głośno.
- CLUB, DRUM, USER (DJ PRO)**
Wybór efektu dźwiękowego CLUB, DRUM lub USER do miksowania.
- 1, 2, 3, 4** (DJ PRO PAD)
Naciśnij odpowiedni panel dźwiękowy.

- 18** Kieszon płyty
- 19** MIC VOL. (Głośność mikrofonu) / KEY CONTROL
- Regulacja głośności mikrofonu.
- Dopasowanie do zakresu twojego głosu.
- 20** Gniazdo PORT. (Portable) IN
- 21** F (Funkcja) / WIRELESS LINK
- Wybór funkcji oraz źródła.
- Naciśnij i przytrzymaj przez 3 sekundy, aby wybrać tryb WIRELESS PARTY LINK.
- 22** | << SEARCH >> | (Pomiń /Szukaj)
- Wyszukiwanie folderu lub pliku.
- Wyszukiwanie wewnątrz utworu/pliku.
- Wybieranie stacji radiowych.

Panel tylny

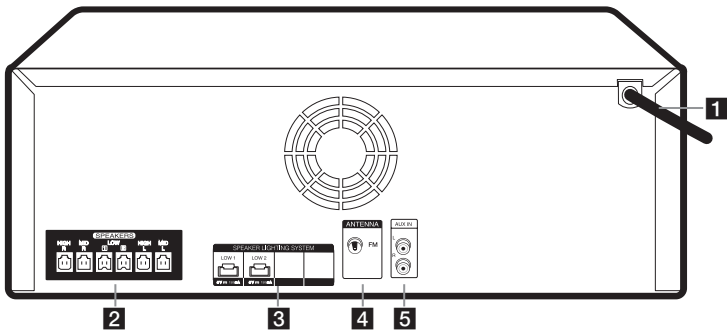

1 Kabel zasilania



Ostrożnie

- Jeżeli to możliwe, kabel zasilania należy podłączyć bezpośrednio do gniazdka ściennego. Jeżeli konieczny jest przedłużacz, zalecamy typu: 110 V/15 A lub 230 V/15 A, w przeciwnym wypadku urządzenie może nie działać prawidłowo.
- Nie przeciążać przedłużacza zbyt dużym prądem.

2 Złącze SPEAKERS

3 SPEAKER LIGHTING SYSTEM

4 ANTENNA (FM)

5 AUX IN (L/R)

Jak zamocować filtr ferrytowy

Filtr ferrytowy może nie być dołączony, w zależności od przepisów obowiązujących w danym kraju.

Założ filtr ferrytowy na przewodzie zasilania oraz głośników

Zamontuj filtr ferrytowy w celu zredukowania lub wyeliminowania wszelkich zakłóceń elektrycznych.

1. Pociągnij zatrzask [a] filtra, aby go otworzyć.
2. Nawinąć kabel zasilania na rdzeń ferrytowy. Nawinąć kable głośnikowe SPEAKERS raz na filtrze ferrytowym. Nawinąć kable systemu oświetlenie głośników SPEAKER LIGHTING SYSTEM raz na filtrze ferrytowym.
3. Zamknij filtr ferrytowy, aż do słyszalnego kliknięcia.

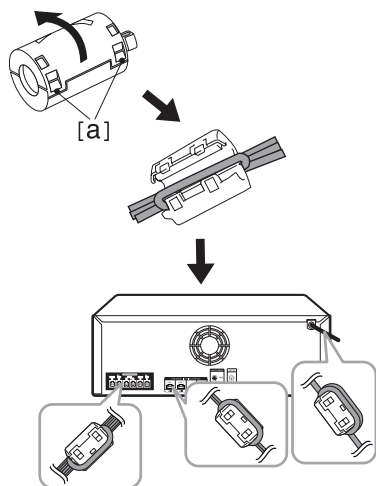

Podłączenie głośników

Podłącz kable głośnikowe do gniazda SPEAKERS. Podczas podłączania należy upewnić się, że wtyczki głośników podłączane są do odpowiednich kolorowych złączy.

Przyłączenie oświetlenia głośników do urządzenia

Kabel oświetlenia głośnika należy podłączyć do gniazd urządzenia: **SPEAKER LIGHTING SYSTEM**.

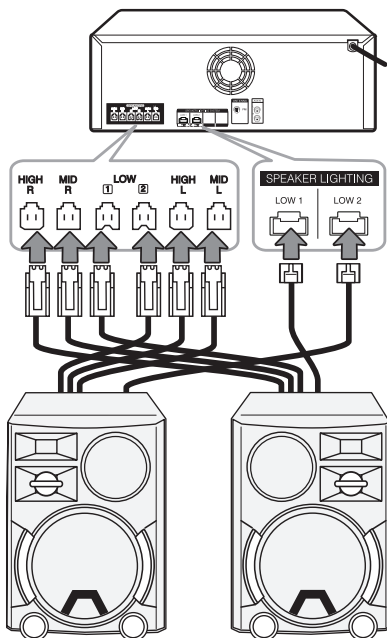

! Ostrożnie

- Upewnij się, że gniazda i głośniki są prawidłowo połączone.
- Kable powinny być solidnie przymocowane do złączy urządzenia.

! Ostrożnie

- Nie wolno próbować ponosić głośnika samemu. Do podniesienia głośnika konieczne są dwie osoby. W przeciwnym razie może dojść do niesprawności głośnika, obrażeń ciała i/lub uszkodzenia mienia.
- Podczas podłączania głośników do urządzenia, należy uważać, aby podłączyć kable do odpowiednich złączy głośników.
- Przed uruchomieniem odtwarzania muzyki należy sprawdzić poziom głośności urządzenia tak, aby uchronić osoby niepełnosprawne, dzieci oraz kobiety w ciąży przed niespodziewanym i głośnym dźwiękiem.
- Nie wolno korzystać z urządzenia w ograniczonej przestrzeni. Może to prowadzić do uszkodzenia słuchu. Zalecane jest ustawianie urządzenia na otwartej przestrzeni.
- Uważaj, aby dzieci nie wkładały rąk ani żadnych przedmiotów do otworu głośnika.
- Należy używać tylko głośników dostarczonych razem z urządzeniem. Używanie innych głośników może być przyczyną usterek.
- Głośniki zawierają elementy magnetyczne, więc na ekranie telewizora lub monitora komputerowego mogą wystąpić zakłócenia kolorów. Głośniki należy ustawić z dala od telewizora lub monitora komputerowego.
- Unikaj długotrwałego patrzenia na światła głośnika. Może to spowodować uszkodzenie wzroku.

Podłączenie sprzętu opcjonalnego

Wejście AUX IN

Podłącz wyjście urządzenia pomocniczego (kamera, telewizor, odtwarzacz itp.) do gniazda **AUX IN** (L/R).

Jeżeli urządzenie ma tylko jedno wyjście audio (mono), należy podłączyć je do lewego kanału audio urządzenia.

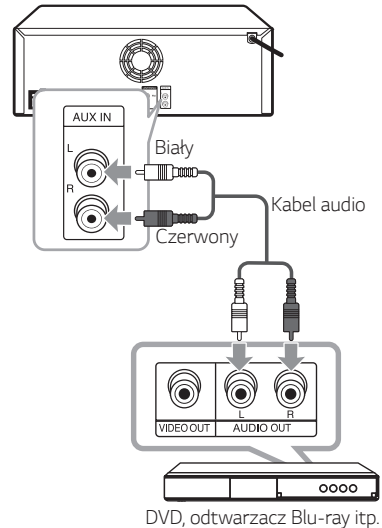

Połączenie PORT. IN

Podłącz wyjście (słuchawkowe lub wyjście linii) urządzenia przenośnego (MP3 lub PMP itp.) do gniazda **PORT. IN**.

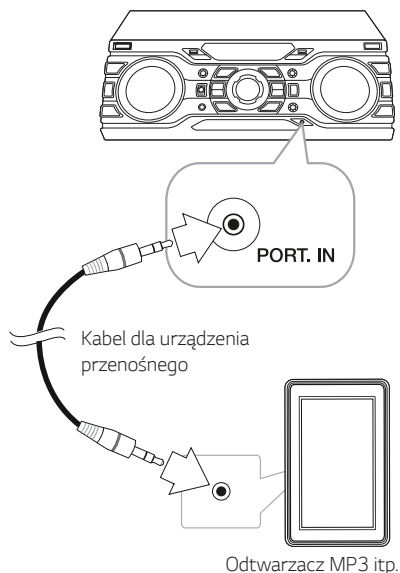



Słuchanie muzyki z odtwarzacza przenośnego lub urządzenia zewnętrznego

Urządzenie może być wykorzystywane do odtwarzania muzyki pochodzącej z wielu typów odtwarzaczy przenośnych.

1. Podłącz odtwarzacz przenośny do gniazda **PORT. IN** systemu

lub

podłącz urządzenie zewnętrzne do gniazda **AUX IN**.

2. Włącz urządzenie naciskając  na pilocie lub  na urządzeniu.
3. Naciśnij na pilocie **F**, lub **F / WIRELESS LINK** na urządzeniu, aby wybrać funkcję **AUX** lub **PORTABLE**.
4. Włącz odtwarzacz przenośny lub urządzenie zewnętrzne i uruchom odtwarzanie.

! Uwaga

Po podłączeniu urządzenia przenośnego do gniazda **PORT. IN**, funkcja zmienia się automatycznie na **PORTABLE**.

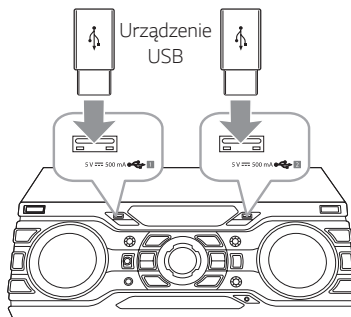

Połączenie USB

Podłącz USB (lub odtwarzacz MP3 itp.) do gniazda USB urządzenia.



! Uwaga

Odłączanie urządzenia USB:

1. Wybierz inną funkcję/tryb lub naciśnij dwukrotnie  na pilocie lub  na urządzeniu.
2. Odłącz urządzenie USB.

Podłączenie anteny

Podłącz dostarczoną antenę FM do odsłuchu radia.

Podłącz antenę przewodową FM do złącza anteny FM.

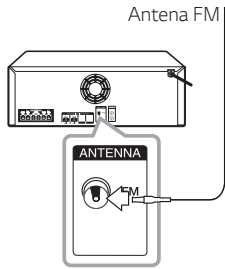











Uwaga









Upewnij się, że FM antena jest całkowicie rozłożona.

Działania podstawowe

Operacje CD/USB

1. Naciśnij  na pilocie lub  na urządzeniu i włóż płytę lub podłącz urządzenie USB do gniazda USB.
2. Wybierz funkcję CD lub USB przez naciśnięcie przycisku **F** na pilocie lub **F / WIRELESS LINK** na urządzeniu.

Aby	Wykonaj poniższe
Zatrzymać	Naciśnij  na pilocie lub  na urządzeniu.
Odtwarzanie	Naciśnij  / na pilocie lub  na urządzeniu.
Wstrzymać	W czasie odtwarzania naciśnij  / na pilocie lub  na urządzeniu.
Wyszukać wewnątrz utworu/pliku	- Na pilocie zdalnego sterowania Podczas odtwarzania naciśnij i przytrzymaj przycisk  / na pilocie lub na urządzeniu, następnie zwolnij go w odpowiednim momencie. - Na urządzeniu Podczas odtwarzania wciśnij SEARCH i obracaj  << SEARCH >> .
Bezpośrednio wybrać ścieżkę/plik	Naciśnij przyciski numeryczne od 0 do 9 na pilocie, aby przejść bezpośrednio do żądanego pliku.

Aby	Wykonaj poniższe
	- W trybie zatrzymania Wciśnij  / na pilocie lub obracaj  << SEARCH >> na urządzeniu w celu przeskoczenia do następnego/poprzedniego utworu/pliku. - Podczas odtwarzania (1) Przy pomocy przycisków  / : Wciśnij  na pilocie lub na urządzeniu w celu przejścia do następnego utworu/pliku. Jeżeli odtwarzanie trwa krócej niż 2 sekundy, naciśnięcie  na pilocie powoduje przejście do poprzedniego utworu/pliku. Po odtwarzaniu przez 3 sekundy, wciśnij  na pilocie, aby przejść do początku danego utworu/pliku. (2) Przy pomocy SEARCH : Obracaj  << SEARCH >> na urządzeniu i naciskaj  / aby uruchomić odtwarzanie utworu/pliku.
Przejdź do następnego/poprzedniego utworu/pliku	
Odtwarzać wielokrotnie lub losowo	Naciskaj kilkakrotnie przycisk REPEAT na pilocie. Patrz uwaga dotycząca zmiany wyświetlacza.

! Uwaga

- Wyświetlacz zmienia się w następującej kolejności.

USB	MP3/WMA CD	AUDIO CD
RPT 1	RPT 1	RPT 1
RPT*DIR	RPT DIR	-
RPT ALL	RPT ALL	RPT ALL
RANDOM	RANDOM	RANDOM
OFF	OFF	OFF

*DIR : Katalog

- Podczas odtwarzania listy JUKE BOX, dostępne są tylko RPT 1 oraz RPT ALL.
- Nawet po ponownym uruchomieniu urządzenia lub przełączeniu funkcji, można słuchać muzyki ze źródła, z którego była ostatnio odtwarzana.
- Jeżeli pozostawisz podajnik płyt otwarty przez 5 minut, zamknie się on automatycznie.

Auto Play

- Po otwarciu i zamknięciu podajnika AUDIO/MP3/WMA CD jest odtwarzane automatycznie.
- Automatycznie przełącza się na tryb CD po otwarciu i zamknięciu podajnika, w przypadku braku płyty.

Wybieranie folderu oraz pliku MP3/WMA

Na urządzeniu

1. Naciśnij **SEARCH** i obracaj **I<< SEARCH >>I**, aż pojawi się żądany plik o statusie. Możesz również wyszukać folder po ponownym wciśnięciu **SEARCH**.
2. Naciśnij **OK** lub **>II**, aby uruchomić odtwarzanie wybranego pliku. Podczas przeszukiwania folderu wciśnij **OK**, aby wybrać plik, a następnie ponownie **OK**, lub **>II**. Odtwarzany jest wybrany plik.

Na pilocie zdalnego sterowania

1. Naciskaj przycisk **PRESET-FOLDER ^/V** na pilocie, aż pojawi się żądany folder.
2. Aby uruchomić odtwarzanie, naciśnij **▶/II**. Rozpocznie się odtwarzanie pierwszego pliku z danego folderu.

! Uwaga

- Płyty CD / foldery USB / pliki są rozpoznawane w poniższy sposób.

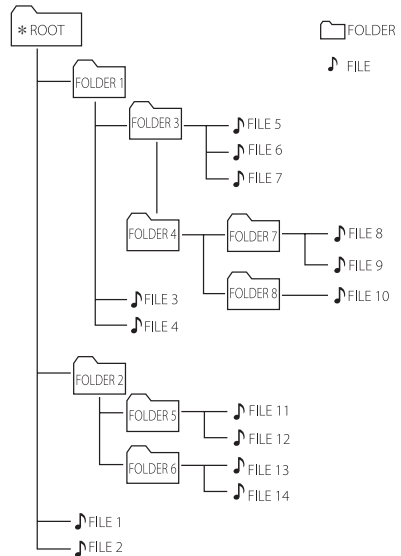

- Jeśli w folderze nie ma żadnego pliku, folder nie zostanie pokazany.
- Foldery będą przedstawione w następującej kolejności:
ROOT → FOLDER 1 → FOLDER 3 → FOLDER 7 → FOLDER 8 → FOLDER 5 → FOLDER 6
- Pliki będą odtwarzane od plik Nr 1 do plik Nr 14 jeden po drugim.
- Pliki i foldery będą pokazywane w porządku nagrywania i mogą być pokazywane różnie w zależności od okoliczności nagrania.
- *ROOT: Pierwszy ekran, który jest widoczny po rozpoznananiu urządzenia USB, nosi nazwę „ROOT”.

Usuwanie pliku MP3/WMA

Możesz usunąć plik, folder lub sformatować pamięć, naciskając **DELETE**. Funkcja ta obsługiwana jest tylko w trybie zatrzymania (tylko USB).

- Wybierz plik do usunięcia i naciśnij **DELETE**.
-Przy pomocy **PRESET-FOLDER** **▲/▼** na pilocie wybierz folder, który zamierzasz usunąć i naciśnij **DELETE**.

-Naciśnij i przytrzymaj przycisk **DELETE**, aby sformatować nośnik USB

lub

naciśnij wielokrotnie **DELETE** podczas wybierania pliku MP3/WMA.

Wyświetlacz zmienia się w następującej kolejności.

- DEL FILE :Powoduje usunięcie pliku
- DEL DIR : Powoduje usunięcie folderu
- FORMAT : Formatuje nośnik USB

- Aby usunąć plik/folder lub sformatować, naciśnij **▶/||** na pilocie lub **>||** na urządzeniu. Jeśli chcesz opuścić bieżący tryb, naciśnij **■** na pilocie lub **□** na urządzeniu.



Ostrożnie

- Nie wolno odłączać urządzenia USB podczas działania. (Odtwarzanie, usuwanie itd.)
- Aby zapobiec utracie danych, zalecane jest regularne wykonywanie kopii zapasowych.
- Funkcja usuwania może nie być obsługiwana w zależności od statusu USB (zablokowany itp.).

Efekt odtwarzania

Słuchanie muzyki z różnymi efektami dźwiękowymi oraz odtwarzania. DJ EFFECT, SCRATCH, DJ PRO, AUTO DJ.

DJ EFFECT

Funkcja DJ EFFECT posiada efekty dźwiękowe Flanger/Phaser/Wah/Delay.

1. Nacisnąć **DJ EFFECT**, aby wybrać DJ EFFECT (FLANGER, PHASER, WAH, DELAY, OFF).
2. Obróć **SCRATCH / DJ EFFECT CONTROL** w prawo lub w lewo, aby ustawić głośność efektu DJ EFFECT w zakresie od 0 do 15.



Uwaga

- Tryb DJ EFFECT jest wyświetlany przez 3 sekundy po wprowadzeniu klucza **DJ EFFECT**.
- Bieżące ustawienie poziomu jest wyświetlane w czasie jego regulacji.
- Tryb DJ EFFECT zostanie wyłączony w przypadku zmiany funkcji lub po wyłączeniu jednostki.

Efekt SCRATCH

Możesz tworzyć i miksować efekty dźwiękowe SCRATCH.

Obracając **SCRATCH / DJ EFFECT CONTROL**, miksujesz dźwięk skreczowania płyty.

- Efekt skreczowania jest zależny od kierunku obrotu pokrętła **SCRATCH / DJ EFFECT CONTROL**.



AUTO DJ

Auto DJ miksuje koniec jednej piosenki z początkiem następną dla nieprzerwanego odtwarzania. Wyrównuje głośność utworów/plików dla niezakłóconego odtwarzania.

Naciskanie **AUTO DJ** na pilocie powoduje zmianę w następującej kolejności. AUTO DJ RANDOM -> AUTO DJ SEQUENTIAL -> AUTO DJ OFF

Tryb	Okno wyświetlacza	Opis
WYŁ.	AUTO DJ OFF	-
RANDOM	AUTO DJ RANDOM	W tym trybie muzyka jest odtwarzana losowo.
REPEAT	AUTO DJ SEQUENTIAL	W tym trybie muzyka jest odtwarzana wielokrotnie.

! Uwaga

- W trybie AUTO DJ nie można wyszukiwać w obrębie utworu/pliku lub odtwarzać w sposób powtarzany oraz losowy.
- Jeżeli podczas aktywowanego trybu AUTO DJ, przełączysz na inną funkcję lub zatrzymasz muzykę przy pomocy znajdującego się na urządzeniu przycisku  (lub przy pomocy  na pilocie), wówczas tryb AUTO DJ zostanie wyłączony.
- Funkcja AUTO DJ nie działa dla plików muzycznych o długości mniejszej niż 60 sekund.
- Podczas nagrywania funkcja AUTO DJ nie jest dostępna.
- Wybrany jest tylko AUTO DJ SEQUENTIAL podczas odtwarzania listy JUKE BOX.

DJ PRO

Umożliwia miksowanie efektu dźwiękowego CLUB, DRUM lub USER. Każdy tryb ma do 4 efektów dźwiękowych.

1. Naciśnij i przytrzymaj **DJ PRO (CLUB, DRUM lub USER)** aż do wybraniażądanego efektu dźwiękowego DJ PRO.
2. Naciśnij **DJ Pro. Pad (1, 2, 3, 4)**żądanego dźwięku.

! Uwaga

- Jeśli chcesz korzystać z trybu USER, musisz zarejestrować źródło w aplikacji "Music Flow Bluetooth". Jeśli źródło nie jest zarejestrowane, w okienku wyświetlacza pojawi USER, "EMPTY" lub "NO SOUND".
- Ustawienie początkowe dla trybu DJ Pro to efekt dźwiękowy CLUB.
- Tryb DJ Pro będzie wyświetlany przez 3 sekundy po naciśnięciu **DJ PRO (CLUB, DRUM lub USER)**.
- Dźwięk DJ PRO jest miksowany po naciśnięciu **DJ Pro. Pad (1, 2, 3, 4)**.
- Bieżąco odtwarzany dźwięk DJ PRO zostanie zatrzymany i rozpocznie się odtwarzanie wybranego dźwięku DJ PRO, jeśli naciśniesz inny przycisk **DJ Pro. Pad (1, 2, 3, 4)** podczas odtwarzania dźwięku DJ PRO.

Używanie bezprzewodowej technologii Bluetooth®

Informacje o technologii Bluetooth

Bluetooth to technologia komunikacji bezprzewodowej krótkiego zasięgu.

Dźwięk może zostać przerwany, jeżeli połączenie zostanie zakłócone przez fale elektryczne lub gdy urządzenia **Bluetooth** znajdują się w różnych pokojach.

Łączenie indywidualnych urządzeń z bezprzewodowej technologii **Bluetooth** nie wiąże się z żadnymi opłatami. Telefon komórkowy z technologią bezprzewodową **Bluetooth** może być obsługiwany przez Cascade, jeżeli połączenie było nawiązane przez technologię bezprzewodową **Bluetooth**. Dostępne urządzenia: telefon komórkowy, MP3, laptop, PDA.

Profile Bluetooth

W celu korzystania z technologii bezprzewodowej **Bluetooth**, urządzenia te muszą obsługiwać niektóre profile. To urządzenie jest kompatybilne z następującym profilem:

A2DP (Profil zaawansowanej dystrybucji audio)

Codec : SBC

Słuchanie muzyki zapisanej na urządzeniach Bluetooth

Łączenie Twojej jednostki z urządzeniem Bluetooth

Przed rozpoczęciem procedury parowania, upewnij się, że funkcja **Bluetooth** jest włączona w urządzeniu **Bluetooth**. Szczegółowe informacje na ten temat można znaleźć w instrukcji obsługi urządzenia **Bluetooth**. Po zakończeniu operacji parowania, nie trzeba jej wykonywać ponownie.

1. Włącz urządzenie.
2. Uruchom urządzenie **Bluetooth** i wykonaj operację parowania. W czasie szukania tej jednostki za pomocą urządzenia **Bluetooth**, może pojawić się na jego ekranie lista znalezionych urządzeń w zależności od jego typu. Twoje urządzenie pojawia się jako „LG CM9760(XX)”.

! Uwaga

- XX oznacza dwa ostatnie znaki adresu **Bluetooth**. Jeśli na przykład adres **Bluetooth** urządzenia to 9C:02:98:4A:F7:08, na urządzeniu **Bluetooth** wyświetli się „LG CM9760(08)”.
- Sposoby parowania mogą się różnić pomiędzy niektórymi urządzeniami w zależności od typu urządzenia **Bluetooth**. W razie potrzeby wprowadź kod PIN (0000).
- W sposób powyżej opisany w trybie **Bluetooth** można podłączyć jednocześnie maksymalnie 3 urządzenia **Bluetooth**.
- Multi parowanie obsługiwane jest tylko w przypadku urządzeń z systemem Android lub iOS. (Multi parowanie może nie być obsługiwane w zależności od specyfikacji podłączonych urządzeń).
- Usuwane/zdejmowane urządzenie **Bluetooth** (np.: Dongle itp.) nie obsługuje multi parowania.

3. „PAIRED” pojawia się w oknie wyświetlacza i zapala się nazwa urządzenia **Bluetooth**, jeżeli jednostka ta zostanie pomyślnie połączona z urządzeniem **Bluetooth**. W okienku wyświetlacza pojawi się komunikat “BT”.

! Uwaga

- Po podłączeniu innych urządzeń multi parowania w oknie wyświetlacza pojawia się w na chwilę komunikat „PAIRED”.
- Jeżeli niemożliwe jest wyświetlenie nazwy urządzenia, na wyświetlaczu pojawia się „...”.

4. Słuchanie muzyki. Aby odtwarzać muzykę zapisaną na urządzeniu **Bluetooth**, zapoznaj się z instrukcją obsługi urządzenia **Bluetooth**.

! Uwaga

- Podczas korzystania z technologii **Bluetooth®**, urządzenie zewnętrzne **Bluetooth** musi znajdować się jak najbliżej i odległość tę należy zachować. Jednakże połączenie może nie działać prawidłowo w następujących przypadkach:
 - Pomiedzy jednostką a urządzeniem zewnętrznym **Bluetooth** znajduje się przeszkoda.
 - W pobliżu znajduje się urządzenie korzystające z tej samej częstotliwości, co **Bluetooth®**, jak np. sprzęt medyczny, kuchenka mikrofalowa lub sieć bezprzewodowa LAN.
- Po ponownym uruchomieniu urządzenia należy jeszcze raz połączyć urządzenie **Bluetooth**.
- Pomimo tego, że można podłączyć do 3 urządzeń **Bluetooth**, można sterować odtwarzaniem oraz muzyką przy pomocy tylko jednego z nich.

Steruje podłączonym urządzeniem Bluetooth

Można sterować urządzeniem Bluetooth na urządzeniu: odtwarzać, włączyć pauzę, zatrzymać, pomijać.

! Uwaga

- Funkcja ta jest jedynie dostępna w systemach Android i iOS.
- Ta funkcja może nie być obsługiwana, w zależności od urządzenia Bluetooth, lub obsługiwana w inny sposób.

! Uwaga

- Podczas gdy jednostka ta połączona jest z wieloma urządzeniami **Bluetooth**, podczas zmiany funkcji na inną połączenie utrzymuje tylko urządzenie, które aktualnie odtwarza.
- Dźwięk może być przerwany na skutek zakłócenia połączenia przez inne fale elektroniczne.
- Nie można sterować urządzeniem **Bluetooth** za pomocą tego urządzenia.
- W zależności od typu urządzenia, w niektórych przypadkach użycie funkcji **Bluetooth** może okazać się niemożliwe.
- Można korzystać z połączenia bezprzewodowego do połączenia telefonu, odtwarzacza MP3, notebooka itp.
- Im większa jest odległość pomiędzy jednostką a urządzeniem **Bluetooth**, tym niższa jest jakość dźwięku.
- Połączenie **Bluetooth** zostanie rozłączone, gdy jednostka zostanie wyłączona lub urządzenie zewnętrzne **Bluetooth** znajdzie się za daleko.
- Jeżeli połączenie **Bluetooth** zostanie rozłączone, należy ponownie podłączyć urządzenie **Bluetooth** do jednostki.
- Jeżeli **Bluetooth** nie jest podłączony, w oknie wyświetlacza pojawi się napis „BT READY”.
- Podczas korzystania z funkcji BT należy wyregulować głośność urządzenia **Bluetooth** do poziomu odpowiedniego do słuchania.
- Jeżeli nie jest to funkcja BT, można podłączyć tylko jedno urządzenie.
- Jeżeli podłączone zostanie urządzenie **Bluetooth** podczas korzystania z LG TV, wówczas LG TV zostanie odłączony.
- Podczas gdy urządzenie **Bluetooth** (urządzenie iOS itp.) jest podłączone do tej jednostki, poziom głośności może być pomiędzy nimi zsynchronizowany.

Używanie aplikacji Music Flow Bluetooth



! Uwaga

- Do używania aplikacji „Music Flow Bluetooth” na tym urządzeniu dostępny jest tylko system Android OS.
- Zalecane jest używanie najnowszej wersji aplikacji.

2. Naciśnij ikonę instalacji.
3. Naciśnij ikonę pobierania.

! Uwaga

- Sprawdź, czy Twoje urządzenie **Bluetooth** podłączone jest do Internetu.
- Sprawdź, czy Twoje urządzenie **Bluetooth** posiada oprogramowanie skanujące. Można pobrać z „Google Android Market (Google Play Store)”.
- W zależności od obszaru kod QR może nie działać.

Informacje o aplikacji „Music Flow Bluetooth”

Aplikacja „Music Flow Bluetooth” to wiele nowych funkcji dla urządzenia.

Aby cieszyć się nowymi funkcjami, zapraszamy do pobrania i zainstalowania aplikacji „Music Flow Bluetooth”.

Poniżej zamieszczony jest krótki opis licznych funkcji aplikacji „Music Flow Bluetooth”.

Szafa grająca multi: Możliwość korzystania z rozrywki powiększając się trzykrotnie, gdy podłączysz równocześnie 3 telefony z Bluetooth. Odtwarzaj muzykę ze wszystkich trzech telefonów i utwórz zindywidualizowaną listę odtwarzania ze wszystkich telefonów.

Tworzenie próbek: Nagrywaj efekty na smartfonie i synchronizuj je w prosty sposób z systemem przez Bluetooth. Bądź tak kreatywny, jak to tylko możliwe.

Zainstaluj aplikację „Music Flow Bluetooth” na urządzeniu Bluetooth

Dostępne są dwa sposoby instalacji „Music Flow Bluetooth” na urządzeniu **Bluetooth**.

Zainstaluj aplikację „Music Flow Bluetooth” poprzez kod QR

1. Zainstaluj aplikację „Music Flow Bluetooth” poprzez kod QR. Użyj oprogramowania skanującego dla kodu QR.

Zainstaluj aplikację „Music Flow Bluetooth” poprzez „Google Android Market (Google Play Store)”

1. Naciśnij ikonę „Google Android Market (Google Play Store)”.
2. W pasku wyszukiwania wpisz „Music Flow Bluetooth” i włącz szukanie.
3. W liście wyszukiwania znajdź i naciśnij „Music Flow Bluetooth”, aby rozpocząć pobieranie aplikacji **Bluetooth**.
4. Naciśnij ikonę instalacji.
5. Naciśnij ikonę pobierania.

! Uwaga

- Sprawdź, czy Twoje urządzenie **Bluetooth** podłączone jest do Internetu.
- Upewnij się, że Twoje urządzenie **Bluetooth** wyposażone jest w „Google Android Market (Google Play Store)”.

Aktywuj Bluetooth przy pomocy aplikacji „Music Flow Bluetooth”

Aplikacja „Music Flow Bluetooth” pomaga podłączać urządzenia **Bluetooth** do tej jednostki.

1. Naciśnij ikonę aplikacji „Music Flow Bluetooth” na ekranie głównym, aby otworzyć „Music Flow Bluetooth”, następnie przejdź do menu głównego.
2. Naciśnij [Menu] i wybierz odpowiednią jednostkę.
3. Aby uzyskać szczegóły dotyczące obsługi, wybierz [Pomoc] w menu [Ustawienia].

! Uwaga

- Aplikacja „Music Flow Bluetooth” będzie dostępna w następujących wersjach oprogramowania:
 - Android O/S: Wersja 4.0.3 (lub nowsza).
- Jeżeli do obsługi używasz aplikacji „Music Flow Bluetooth”, takie same różnice będą pomiędzy aplikacją „Music Flow Bluetooth” a dostarczonym pilotem zdalnego sterowania. W razie potrzeby używać dostarczonego pilota zdalnego sterowania.
- W zależności od urządzenia **Bluetooth**, aplikacja „Music Flow Bluetooth” może nie działać.
- Nawet po połączeniu aplikacji „Music Flow Bluetooth” muzyka może być odtwarzana z Twojego urządzenia. W takim przypadku, spróbuj wykonać ponownie procedurę połączenia.
- Podczas używania aplikacji „Music Flow Bluetooth”, jeżeli uruchomione zostaną inne aplikacje lub zmienione zostaną ustawienia urządzenia **Bluetooth**, wówczas aplikacja „Music Flow Bluetooth” może nie działać prawidłowo.
- Jeżeli aplikacja „Music Flow Bluetooth” nie działa prawidłowo, należy sprawdzić urządzenie **Bluetooth** oraz połączenie „Music Flow Bluetooth” oraz spróbować podłączyć ponownie.
- W zależności od systemu operacyjnego smartfona mogą występować różnice w działaniu „Music Flow Bluetooth”.
- Jeżeli połączenie aplikacji „Music Flow Bluetooth” nie działa prawidłowo, należy sprawdzić ustawienia urządzenia **Bluetooth**.

Korzystanie z radia

Upewnij się, że antena FM jest podłączona (patrz strona 17).

Słuchanie radia

1. Naciskaj **F / WIRELESS LINK** na urządzeniu lub **F** na pilocie, aż na wyświetlaczu pojawi się FM. Wybrana zostanie ostatnio słuchana stacja.

2. Strojenie automatyczne:
Naciśnij i przytrzymaj na pilocie przycisk **TUNING -/+** na około 2 sekundy, aż częstotliwość zacznie się zmieniać, a następnie zwolnij go. Lub wciśnij **SEARCH**, a następnie obracaj **◀◀ SEARCH ▶▶** na urządzeniu. Przeszukiwanie zatrzymuje się po znalezieniu stacji.

lub

Strojenie ręczne:

Naciskaj **TUNING -/+** na pilocie, lub obraca **◀◀ SEARCH ▶▶** na urządzeniu.

3. Wyreguluj głośność, przekręcając pokrętko głośności na urządzeniu lub naciskając wielokrotnie **VOL +/-** na pilocie.

Polepszenie słabego odbioru stacji FM

Naciśnij **>||** na urządzeniu lub **▶/||** na pilocie. Tryb odbioru radia zmieni się ze stereo na mono, zazwyczaj powoduje to poprawę jakości odbioru.

Zapisywanie stacji radiowych

Można zapisać 50 stacji dla pasma FM.

Przed rozpoczęciem strojenia należy upewnić się, że głośność nie jest ustawiona na zbyt wysokim poziomie.

1. Naciskaj **F / WIRELESS LINK** na urządzeniu lub **F** na pilocie, aż na wyświetlaczu pojawi się FM.
2. Naciskając **TUNING -/+** na pilocie, lub obracając **◀◀ SEARCH ▶▶** na urządzeniu wybierz żądaną częstotliwość.
3. Naciśnij na pilocie **JUKEBOX/MEMORY**. W okienku wyświetlacza zaczyna migać numer.
4. Naciśnij **PRESET-FOLDER ^/∨** na pilocie, aby wybrać żądany numer stacji.
5. Naciśnij na pilocie **JUKEBOX/MEMORY**. Stacja jest zapisana.
6. Powtórz kroki 2 do 5 w celu zaprogramowania innych stacji.
7. Aby słuchać zaprogramowanej stacji, należy nacisnąć na pilocie **PRESET-FOLDER ^/∨** lub przyciski numeryczne **0** do **9**.

Usuwanie wszystkich zapisanych stacji

1. Naciśnij i przytrzymaj przycisk **JUKEBOX/MEMORY** na pilocie przez dłużej niż dwie sekundy. Komunikat „ERASEALL” będzie migać na wyświetlaczu.
2. Naciśnij **JUKEBOX/MEMORY** na pilocie, aby usunąć wszystkie zapisane stacje.

Wyświetlanie informacji o stacji radiowej

Tuner FM wyposażony jest w Radio Data System (RDS). Pokazuje informacje na temat słuchanej stacji radiowej. Naciśnij kilkakrotnie przycisk **RDS/SET** na pilocie, aby przejść przez różne typy danych:

- PS** (Programme Service Name)
Na wyświetlaczu pojawi się nazwa kanału.
- PTY** (Rozpoznanie typu programu)
Na wyświetlaczu pojawia się typ programu (np. jazz lub wiadomości).
- RT** (Radio - Tekst)
Komunikat tekstowy zawiera specjalne informacje nadawane przez daną stację radiową.
Ten tekst może przewijać się na wyświetlaczu.
- CT** (Czas kontrolowany przez kanał)
Pokazuje czas podawany przez stację.

Naciskając przycisk **RDS/SET** na pilocie, można wyszukiwać stacje radiowe. Na wyświetlaczu pojawi się ostatnio używany kod PTY. Naciśnij przycisk **PTY** jeden raz lub kilkakrotnie, aby wybrać typ programu. Naciśnij i przytrzymaj **◀◀/▶▶**. Tuner rozpocznie automatyczne szukanie. Wyszukiwanie zatrzyma się, gdy odnaleziona zostanie odpowiednia stacja.

Regulacja dźwięku

Ustawianie trybu dźwięku

Ten system posiada określoną ilość wcześniej ustawianych pól dźwięków surround. Wyświetlane elementy dla korektora mogą się różnić w zależności od źródła dźwięku oraz ustawionych efektów.

Przy pomocy przycisku **SOUND EFFECT** na pilocie, można wybrać tryb dźwiękowy.

Na wyświetlaczu	Opis
BASS (BASS BLAST)	Wzmocnienie dźwięku w zakresie niskim, średnimi oraz efektu surround.
POP CLASSIC ROCK JAZZ	Tryb ten daje autentyczną atmosferę dźwięku oraz jednocześnie odczucie uczestniczenia w prawdziwym koncercie muzyki pop, jazz lub klasycznej.
FOOT BALL	Możesz cieszyć się efektem dźwiękowym FOOTBALL STADIUM.
STANDARD	Możesz cieszyć się zoptymalizowanym dźwiękiem.

Przy pomocy przycisku **REGION EQ** na pilocie, można wybrać tryb dźwiękowy.

Na wyświetlaczu	Region	Opis
FUNK, REGUETON, SAMBA, BANDA, MERENGUE, AXE, SALSA, SERTANEJ, CUMBIA, TECNO BR, FORRO	Ameryka Łacińska	Zoptymalizowany efekt dźwiękowy dla gatunku muzyki preferowanej w każdym regionie.
ARABIC	Środkowy Wschód	
DANGDUT	Indonezja	
AFRO	Afryka	
INDIA	Indie	

! Uwaga

- W przypadku niektórych głośników, dźwięk może być cichy lub w ogóle niesłyszalny w zależności od jego trybu.
- Po naciśnięciu na 3 sekundy przycisku **REGION EQ / BASS BLAST** na urządzeniu można bezpośrednio wybrać efekt BASS (BASS BLAST).

Ustawianie USER EQ

Można ustawić poziom dźwięku dla tonów wysokich oraz niskich.

1. Naciśnij **USER EQ** na urządzeniu. Wyświetli się komunikat „USER EQ”.
2. Obrócić **BASS** lub **TREBLE** tak, aby wyregulować poziom dźwięku.
3. Naciśnij **USER EQ**, aby zapisać ustawienia.

Funkcje zaawansowane

Nagrywanie do USB

Można nagrywać z różnych źródeł dźwięku do pamięci USB

(CD, AUX, PORTABLE, FM, USB)

1. Podłącz urządzenie USB do tej jednostki.
2. Naciśnij na pilocie **F**, lub **F / WIRELESS LINK** na urządzeniu, aby wybrać funkcję, którą chcesz zapisać.

Nagrywanie jednego utworu/pliku – Po odtworzeniużądanego utworu/pliku możesz zapisać go w USB.

Nagrywanie wszystkich utworów/plików – Po zatrzymaniu możesz zapisać je w USB.

Nagrywanie listy JUKE BOX – Po pokazaniu listy JUKE BOX, można ją nagrać na USB. (patrz strona 31)

3. Rozpocznij nagrywanie, naciskając **USB REC**.
- Jeśli podłączysz jednocześnie USB1 i USB2 naciśnij **USB REC**, a zaczną migać USB1 lub USB2.
4. Aby zatrzymać nagrywanie, naciśnij na urządzeniu lub na pilocie.

Chwilowe zatrzymanie nagrywania

Naciśnij **>||** lub **▶/||** na urządzeniu podczas nagrywania, aby chwilowo je zatrzymać. Naciśnij ponownie, aby wznowić nagrywanie (Tylko FM/AUX/PORTABLE)

! Uwaga

- Funkcje VOICE CANCELLER lub KEY CHANGER zostaną zresetowane, jeżeli podczas ich działania uruchomione zostanie nagrywanie.
- Z funkcji VOICE CANCELLER lub KEY CHANGER nie można korzystać podczas nagrywania.

Aby wybrać szybkość transmisji bitów dla nagrywania oraz jego szybkość

1. Naciśnij i przytrzymaj **USB REC** na 3 sekundy.
2. Naciśnij **◀◀/▶▶** na pilocie lub obracaj **|◀◀ SEARCH ▶▶|** na urządzeniu, aby wybrać szybkość transmisji bitów.
3. Aby ustawić, naciśnij **USB REC**.
4. Naciśnij **◀◀/▶▶** na pilocie lub obracaj **|◀◀ SEARCH ▶▶|** na urządzeniu, aby wybrać żądaną szybkość nagrywania. (tylko AUDIO CD).
X1 SPEED
- Podczas nagrywania można słuchać muzyki.
X2 SPEED
- Można tylko nagrywać plik muzyczny.
5. Naciśnij **USB REC**, aby zakończyć ustawienia.

Kopiowanie USB

Możesz kopiować pliki audio z USB 1 na USB 2.

1. Podłącz nośnik pamięci USB zawierający żądane pliki dźwiękowe do gniazda USB (1) i wybierz funkcję USB 1.
2. Podłącz inny nośnik pamięci USB do gniazda USB (2).
3. Nacisnąc **USB REC**, aby uruchomić nagrywanie.
4. Aby zatrzymać nagrywanie, naciśnij na urządzeniu lub na pilocie.

Wykonywanie nieautoryzowanych kopii materiałów chronionych przed kopiowaniem, takich jak programy komputerowe, pliki, audycje lub nagrania dźwiękowe może być niezgodne z zasadami praw autorskich i być przestępstwem. Urządzenie to nie może być wykorzystywane do tego celu.

**Bądź odpowiedzialny.
Respektuj prawa autorskie.**

! Uwaga

- Można sprawdzić na ekranie procentowy postęp nagrywania dla USB. (Tylko pliki MP3/WMA lub Audio CD)
- Podczas nagrywania MP3/ WMA, nie słychać dźwięku.
- Dla stabilnego nagrywania, poziom odtwarzanego dźwięku obniża się podczas nagrywania muzyki z CD na USB.
- Podczas nagrywania można zmienić poziom głośności od MIN do 30 (tylko tryb CD).
- Jeżeli zatrzymasz nagrywanie podczas odtwarzania, plik nagrywany w tym czasie zostanie zapisany (za wyjątkiem plików MP3/WMA).
- Nie wolno odłączać USB lub urządzenia podczas trwania nagrywania USB. W przeciwnym wypadku może powstać niekompletny plik.
- Jeśli nagrywanie USB nie działa, na wyświetlaczu pojawi się komunikat „NO USB”, „ERROR”, „USB FULL”, „NOT SUPPORT” lub „FILE MAX”.
- Czytnik wielu kart lub zewnętrzny dysk twardy HDD nie mogą być używane do nagrywania USB.
- Podczas długiego nagrywania plik zapisywany jest z prędkością 512 MB.

! Uwaga

- Można nagrywać różne dźwięki przy pomocy DJ EFFECT, SCRATCH, DJ PRO oraz MIC (za wyjątkiem kopiowania USB).
- Możesz regulować nagrywany dźwięk MIC w zależności od głośności MIC.
- Nie można zapisać więcej plików niż 2000.
- Nie można nagrywać w trybie AUTO DJ.
- W trybie CD dźwięk pochodzący z MIC, SCRATCH, DJ PRO lub DJ EFFECT jest zapisywany tylko w przypadku nagrywania REC AUDIO CD z szybkością X1. Nagrywane jest również źródło AUDIO CD.
- W przypadku natrafienia na nieobsługiwany plik MP3/WMA, nagrywanie może się zatrzymać.
- Zostanie zapisany w następujący sposób.

AUDIO CD	MP3/WMA
■ CD_REC TRACK_0001 TRACK_0002 - -	■ FILE_REC ABC(FileName) DEF(FileName)
Inne źródło*	Tuner
■ OTHERS_REC AUDIO_0001 AUDIO_0002 - -	■ TUNER_REC AUDIO_0001_107-2FM - -

* : AUX i podobne.

Tuner: Pokazana jest aktualna częstotliwość nagrywania.

Odtwarzanie JUKE BOX

Funkcja JUKE BOX pozwala na stworzenie listy ulubionych utworów/plików znajdujących się na płycie lub na pamięci przenośnej USB. Można wykonać listę odtwarzania składającą się z maksymalnie 100 utworów/plików.

Tworzenie listy JUKE BOX

Obsługiwany jest tylko jeden status zatrzymania.

1. Naciśnij i przytrzymaj **JUKEBOX / MEMORY** na pilocie, aby wejść do trybu edycji.
2. Wybierz utwór/plik przy pomocy **◀◀/▶▶** na pilocie lub obracając **|◀◀ SEARCH ▶▶|** na urządzeniu.
3. Naciśnij **JUKE BOX / MEMORY**, aby zapisać wybrany utwór/plik.
4. Powtórz kroki 2-3 w celu zapisania innych utworów/plików.
(Można dokonać modyfikacji listy naciskając **PRESET-FOLDER ▲/▼** na pilocie, aby wybrać numer programu JUKE BOX.)
5. Naciśnij ponownie **JUKE BOX / MEMORY**.

Po stworzeniu listy, aby uruchomić jej odtwarzanie, naciśnij **▶/||**.

! Uwaga

Podczas tworzenia lub modyfikacji listy JUKE BOX, tryb powtarzania REPEAT jest wyłączony.

Słuchanie JUKE BOX

W stanie zatrzymania naciśnij dwukrotnie **JUKE BOX / MEMORY**. "JUKE BOX ON" pojawia się na wyświetlaczu. Aby uruchomić odtwarzanie listy JUKE BOX, naciśnij **▶/||** na pilocie lub **>||** na urządzeniu.

Aby anulować, naciśnij raz **JUKE BOX / MEMORY**. "JUKE BOX OFF" pojawia się na wyświetlaczu.

Edytowanie JUKE BOX

Obsługiwany jest tylko jeden status zatrzymania.

1. Naciśnij i przytrzymaj **JUKE BOX / MEMORY** na jednostce, aby wejść do trybu edycji.
2. Naciśnij **PRESET-FOLDER ▲/▼** na pilocie, aby wybrać utwór/plik do edytowania.
3. Naciśnij **◀◀/▶▶** na pilocie lub obracając **|◀◀ SEARCH ▶▶|** na urządzeniu
4. Naciśnij **JUKE BOX / MEMORY**.
5. Powtórz kroki od 2 do 3, aby zapisać inne utwory/pliki.
6. Naciśnij ponownie **JUKE BOX / MEMORY**.

Po wykonaniu edycji listy JUKE BOX, aby uruchomić jej odtwarzanie, naciśnij **▶/||**.

Usuwanie listy JUKE BOX

Funkcja usuwanie działa tylko w trybie edycji.

1. Naciśnij i przytrzymaj **JUKE BOX / MEMORY** na pilocie, aby wejść do trybu edycji.
2. Wybierz utwór, naciskając wielokrotnie **PRESET-FOLDER ▲/▼** na pilocie.
3. Gdy utwór jest zaznaczony naciśnij **DELETE**.

! Uwaga

- Aby sprawdzić status JUKE BOX, naciśnij raz **JUKE BOX / MEMORY**.
- Jeżeli nie ma listy JUKE BOX, wówczas po naciśnięciu **JUKE BOX / MEMORY** na wyświetlaczu pojawia się komunikat „JUKE BOX NONE”.
- W poniższym przypadku JUKE BOX jest wyłączony.
 - Zmiana na inną funkcję.
 - Wyłączenie i włączenie urządzenia.
 - Posłużenie się przyciskami numerycznymi pilota.
 - Odtwarzanie pliku za pomocą **SEARCH** i **|◀◀ SEARCH ▶▶|**.
- W poniższym przypadku lista JUKE BOX zostaje usunięta:
 - Wyjęcie płyty lub odłączenie urządzenia USB.
 - Usunięcie lub nagranie plików w urządzeniu USB.

Inne operacje

Chwilowe wyłączenie dźwięku

Naciśnij  na pilocie, aby wyciszyć urządzenie.

Możesz wyciszyć swoje urządzenie, aby na przykład odebrać telefon. Wskaźnik „MUTE” pojawi się w oknie wyświetlacza.

Aby anulować, naciśnij ponownie  lub zmień poziom głośności.

Tryb CHILDSAFE

Ta funkcja pomaga uniknąć sytuacji bardzo głośnego dźwięku po włączeniu urządzenia, w przypadku gdy głośność urządzenia jest ustawiona na wysokim poziomie.

Aby włączyć tryb CHILDSAFE, naciśnij i przytrzymaj **OK** na jednostce, gdy jej głośność jest ustawiona na „MIN”.

W trybie CHILDSAFE głośność wzrasta stopniowo.

Aby wyłączyć tryb CHILDSAFE, naciśnij i przytrzymaj **OK** na jednostce, gdy jej głośność jest ustawiona na „MIN” i tryb ten jest włączony.



Uwaga

W trybie CD, USB lub BT funkcja CHILDSAFE nie działa przez około 2 minuty od włączenia jednostki, nawet gdy jest ona włączona.

Wyświetlanie informacji o pliku (ID3 TAG)

Podczas odtwarzania pliku MP3 zawierającego informacje, można wyświetlić je, naciskając przycisk **INFO / SLEEP**.

DEMO

Przy wyłączonym urządzeniu naciśnij raz przycisk **DEMO / USB REC**. Urządzenie uruchomi się, a na wyświetlaczu rozpocznie się prezentacja każdej z funkcji. Aby anulować tryb DEMO, naciśnij jeszcze raz przycisk **DEMO / USB REC**.



Uwaga

- Tryb DEMO pozostanie włączony na tym urządzeniu, nawet po odłączeniu przewodu zasilającego.
- Podczas trwania trybu DEMO można korzystać z innych funkcji, tryb DEMO zostanie chwilowo zatrzymany.
 - Jeżeli w ciągu 10 sekund nie zostanie naciśnięty żaden przycisk, tryb DEMO powróci automatycznie.

Korzystanie z mikrofonu

1. Podłącz mikrofon do gniazda MIC.
2. Uruchom muzykę.
3. Śpiewaj z akompaniamentem. Obróć **MIC VOL / KEY CONTROL** na urządzeniu w prawo lub w lewo, aby wyregulować głośność mikrofonu.



Uwaga

- Jeżeli nie korzystasz z mikrofonu, ustaw poziom **MIC VOL / KEY CONTROL** na minimum lub wyłącz go i odłącz z gniazda MIC.
- Mikrofon leżący zbyt blisko głośników może spowodować wysoki nieprzyjemny dźwięk. W tym przypadku odsuń mikrofon od głośników lub zmniejsz poziom głośności za pomocą przycisku **MIC VOL / KEY CONTROL**.
- Bardzo głośny dźwięk może ulec zniekształceniu w mikrofonie. W tym przypadku, obróć **MIC VOL / KEY CONTROL** do minimum.
- Jeśli uważasz, że dźwięk mikrofonu nie jest wystarczająco głośny, choć **MIC VOL** zostało ustawione na maksimum, można tylko ustawić głośność źródła dźwięku na niższą.
 - Wykonaj poniższą czynność.
 1. Naciśnij i przytrzymaj **KEY CHANGER** na urządzeniu.
 2. Zmniejsz głośność źródła dźwięku poprzez obracanie **MASTER VOLUME** na urządzeniu w kierunku przeciwnym do ruchu wskazówek zegara. Aby uruchomić, odłącz zasilanie.

ANULOWANIE WOKALU

Można cieszyć się tą funkcją podczas odtwarzania, przez redukcję głośności wokalu dla muzyki pochodzącej z różnych źródeł.

Naciśnij **LIGHTING / VOICE CANCELLER**, a na wyświetlaczu pojawi się komunikat "ON".

Aby anulować ten tryb, naciśnij i przytrzymaj jeszcze raz **LIGHTING / VOICE CANCELLER**.

Jakość wyciszenia wokalu - VOICE CANCELLER może być różna i zleży od jakości nagranych plików.

! Uwaga

- Funkcja ta dostępna jest dla trybu CD, USB lub BT (Bluetooth).
- Jeżeli funkcja nie jest dostępna, na wyświetlaczu pojawia się komunikat "NOT SUPPORT".
- Funkcję tę można używać tylko po podłączeniu mikrofonu.
- Jeżeli mikrofon nie jest podłączony, na wyświetlaczu pojawia się komunikat "NOT SUPPORT".
- Funkcja ta nie działa w trybie MONO.
- Aby uruchomić, należy zmienić tryb lub odłączyć mikrofon.
- Ta funkcja może nie zostać uruchomiona w zależności od statusu podłączonych urządzeń.

ZMIANA KLUCZA

Można dokonać regulacji w 9 krokach (4 kroki do góry, 4 kroki w dół oraz ustawienie oryginalne).

Na urządzeniu

1. Ustaw zmieniacz tonacji przy pomocy **KEY CHANGER**.
2. Można wyregulować tonację obracając **MIC VOL / KEY CONTROL**.

Na pilocie zdalnego sterowania

- Aby wyostrzyć należy podczas odtwarzania naciskać przycisk KEY CHANGER (#) na pilocie.
- Aby spłaszczyć należy podczas odtwarzania naciskać przycisk KEY CHANGER (b) na pilocie.

! Uwaga

- Funkcja ta dostępna jest dla trybu CD, USB lub BT (Bluetooth).
- Jeżeli mikrofon nie jest podłączony, na wyświetlaczu pojawia się komunikat "NOT SUPPORT".
- Aby uruchomić, należy zmienić tryb lub odłączyć mikrofon lub zmienić muzykę.
- Ta funkcja może nie zostać uruchomiona w zależności od podłączonych urządzeń.

OŚWIETLENIE

Funkcja ta tworzy atmosferę klubową przy użyciu oświetlenia głośników.

1. Naciśnij **LIGHTING / VOICE CANCELLER** na urządzeniu.

OFF → PEACEFUL → ROMANTIC → COOL → UPBEAT → FIERY → EXCITED → DYNAMIC → HEALING → SUNNY → PARTY → OFF ...

! Uwaga

- Funkcja oświetlenia jest dostępna we wszystkich trybach.
- Jednokrotne naciśnięcie przycisku **LIGHTING / VOICE CANCELLER** utrzymuje poprzedni tryb oświetlenia. W celu zmiany trybu oświetlenia należy nacisnąć ten przycisk jeszcze raz.

Ustawianie zegara

1. Włącz urządzenie.
2. Naciśnij i przytrzymaj przycisk **CLOCK**.
3. Wybierz tryb czasu naciskając **◀◀/▶▶** na pilocie.
 - AM 12:00 (dla wyświetlania AM oraz PM) lub 0:00 (dla zegara 24 godzinnego).
4. Naciśnij **RDS/SET** aby potwierdzić ustawienie.
5. Wybierz godzinę naciskając **◀◀/▶▶** na pilocie.
6. Naciśnij **RDS/SET**.
7. Wybierz minuty naciskając **◀◀/▶▶** na pilocie.
8. Naciśnij **RDS/SET**.

Ustawianie zegara poprzez aplikację „Music Flow Bluetooth”

Zainstaluj aplikację „Music Flow Bluetooth” na urządzeniu Android. (patrz strona 24)

Zegar jednostki będzie automatycznie synchronizowany z Twoim urządzeniem poprzez połączenie **Bluetooth** oraz aplikację „Music Flow Bluetooth”.

Urządzenie jako budzik

1. Włącz urządzenie.
2. Naciśnij i przytrzymaj **ALARM**.
3. Przy pomocy **◀◀/▶▶** na pilocie ustaw godzinę oraz minuty i naciśnij przycisk **RDS/SET**, aby zapisać.
4. Przy pomocy **◀◀/▶▶** na pilocie ustaw funkcję i naciśnij przycisk **RDS/SET**, aby zapisać.
 - Po wybraniu trybu Tuner naciśnij **◀◀/▶▶** na pilocie, aby wybrać numer zapamiętanej stacji, a następnie naciśnij **RDS/SET**.
Jeżeli nie ma żadnego numeru zapamiętanej stacji, krok ten zostanie pominięty.
5. Przy pomocy **◀◀/▶▶** na pilocie ustaw głośność i naciśnij przycisk **RDS/SET**, aby zapisać.

! Uwaga

- Po ustawieniu zegara, czas można kontrolować po naciśnięciu przycisku **CLOCK** nawet, gdy odtwarzacz jest wyłączony.
- Można ustawić alarm, po ustawieniu aktualnego czasu.
- Po ustawieniu zegara oraz alarmu, można skontrolować informacje o ustawieniu wciskając **ALARM** nawet wtedy, gdy urządzenie jest wyłączone.
- Przy pomocy przycisku **ALARM ON/OFF**, można włączyć lub wyłączyć funkcje **ALARM**.

Ustawianie timera zasypiania

1. Naciśnij i przytrzymaj **INFO / SLEEP**. Okno wyświetlacza będzie ciemniejsze o połowę.
2. Naciśnij przycisk **INFO / SLEEP**, aby wybrać czas do wyłączenia od 10 do 180 minut. Po tym czasie urządzenie wyłączy się.

Jeżeli chcesz wyłączyć funkcję zasypiania, naciskaj przycisk **INFO / SLEEP** tak długo, aż pojawi się komunikat „SLEEP 10”, następnie naciśnij jeszcze raz przycisk **INFO / SLEEP**.

! Uwaga

- Możesz sprawdzić pozostający do wyłączenia czas.
- Naciśnij i przytrzymaj **INFO / SLEEP**, by sprawdzić, lub zmienić pozostały czas.
- Możesz zmienić ilość pozostałego czasu, gdy wyświetlana jest jego wartość lub "DIMMER".

Przyciemnienie

Naciśnij i przytrzymaj **INFO / SLEEP**. Okno wyświetlacza będzie ciemniejsze o połowę. Aby anulować, naciśnij i przytrzymaj wielokrotnie **INFO / SLEEP**, aż do wyłączenia przyciemnienia.

! Uwaga

Po uruchomieniu funkcji przyciemnienia wszystkie kontrolki LED zostają wyłączone.

Automatyczne wyłączenie

W przypadku gdy główne urządzenie nie jest podłączone do urządzenia zewnętrznego i nie będzie używane przez 20 minut, wyłączy się samoczynnie.

Wyłączy się również po sześciu godzinach, jeżeli jednostka główna jest połączona z innym urządzeniem za pomocą wejścia analogowego.

W przypadku połączenia bezprzewodowego X-Boom Plus funkcja automatycznego wyłączenia zasilania działa tylko w przypadku urządzenia GŁÓWNEGO.

W przypadku urządzenia PODPORZĄDKOWANEGO, funkcja automatycznego wyłączenia zasilania dostępna jest po rozłączeniu urządzenia PODPORZĄDKOWANEGO oraz GŁÓWNEGO.

Jak rozłączyć połączenie z siecią bezprzewodową lub urządzenie bezprzewodowe.

Wyłączyć urządzenie, naciskając przycisk zasilania przez ponad 5 sekund.

Automatyczne włączenie zasilania

Urządzenie to uruchomi się automatycznie przez sygnał wejściowy: LG TV lub **Bluetooth**.

Jeżeli spróbujesz podłączyć urządzenie **Bluetooth**, jednostka włączy się oraz podłączy urządzenie **Bluetooth**. Możesz rozpocząć odtwarzanie muzyki.

! Uwaga

- Funkcja ta może nie działać w zależności od podłączonego urządzenia.
- W zależności od podłączonego urządzenia, jednostka włącza się, jednak połączenie **Bluetooth** może nie zostać zrealizowane.
- Jeżeli odłączysz połączenie **Bluetooth**, niektóre urządzenia **Bluetooth** będą ciągle próbowały się połączyć. Dlatego zalecane jest rozłączenie połączenia przez wyłączeniem jednostki.
- Jeżeli spróbujesz podłączyć aplikację „Music Flow Bluetooth”, wówczas funkcja **Bluetooth** zostanie wyłączona.
- Jeżeli urządzenie zostanie włączone przez funkcję LG TV lub **Bluetooth**, włączony zostanie odpowiedni tryb.
- Jeżeli urządzenie to jest już sparowane, zostanie automatycznie włączone przez sygnał wejściowy.
- Jeżeli urządzenie zostanie wyłączone przez naciśnięcie przycisku zasilania przez ponad 5 sekund, funkcja automatycznego włączania zostanie anulowana. Aby ją aktywować, należy włączyć urządzenie.

Automatyczna zmiana funkcji

Urządzenie to rozpoznaje sygnały wejściowe takie jak **Bluetooth** lub LG TV, lub podłączone urządzenie przenośne, a następnie automatycznie zmienia funkcję.

Jeżeli spróbujesz podłączyć urządzenie Bluetooth

Jeżeli spróbujesz podłączyć urządzenie **Bluetooth**, jednostka przełączy się na tryb **Bluetooth**. Uruchom odtwarzanie muzyki na urządzeniu **Bluetooth**.

Jeżeli podłączono PORT.IN

Po podłączeniu urządzenia przenośnego do gniazda PORT.IN zostanie wybrana funkcja PORTABLE.

Uruchom odtwarzanie muzyki na urządzeniu przenośnym.

Jeżeli podłączony jest LG TV

Po włączeniu telewizora LG TV podłączonego przez LG Sound Sync, urządzenie to zmieni funkcję na LG TV. Będzie słyszał dźwięk pochodzący z telewizora.

! Uwaga

- Funkcja ta nie jest dostępna podczas nagrywania lub usuwania.
- Funkcja ta działa tylko z urządzeniami, które były wcześniej podłączone.

LG Sound Sync



Możesz sterować niektórymi funkcjami tego urządzenia za pomocą pilota do swojego telewizora z LG Sound Sync. Funkcja jest kompatybilna z telewizorem LG, który obsługuje LG Sound Sync. Upewnij się, że na telewizorze jest logo LG Sound Sync.

Funkcje możliwe do sterowania przy pomocy pilota telewizora LG: Zwiększanie/zmniejszanie głośności, wysyczenie.

Szczegóły na temat funkcji LG Sound Sync patrz instrukcja obsługi telewizora.

1. Włącz urządzenie, naciskając na pilocie przycisk lub urządzeniu.
2. Naciśnij **F / WIRELESS LINK** na urządzeniu, lub **F** na pilocie, aż zostanie wybrana funkcja LG TV.
3. Ustaw wyjście dźwięku w telewizorze, aby odtwarzać dźwięk przez to urządzenie:
Menu ustawień telewizora [Sound] -> [TV Sound output] -> [LG Sound Sync (Wireless)]
W oknie wyświetlacza pojawi się „PAIRED” na około 3 sekundy, następnie „LG TV” w przypadku normalnego połączenia pomiędzy niniejszym urządzeniem a telewizorem.

! Uwaga

- W czasie użytkowania LG Sound Sync możesz również korzystać z pilota zdalnego sterowania tego urządzenia. Ponowne użycie pilota od telewizora spowoduje zsynchronizowanie tego urządzenia z telewizorem.
- W przypadku nieudanego połączenia, sprawdź stan urządzenia oraz telewizora: moc, tryb.
- W przypadku stosowania LG Sound Sync sprawdź stan tego urządzenia oraz połączenia w poniższych przypadkach.
 - Wyłącz urządzenie.
 - Zmiana na inną funkcję.
 - Rozłączenie połączenia przewodowego spowodowanego zakłóceniami lub odległością.
- Czas potrzebny, aby wyłączyć to urządzenie różni się w zależności od telewizora.
- W przypadku próby zmiany trybu przy pomocy funkcji TV LG, głośność zostanie zmieniona zgodnie z poziomem głośności LG TV.
- Menu ustawień telewizora różni się w zależności od producenta oraz modelu.
- Jeżeli podłączysz LG Sound Sync, podczas gdy podłączona jest aplikacja „Music Flow Bluetooth”, dostępne będzie sterowanie poprzez aplikację.
- Jeżeli wyłączyłeś urządzenie bezpośrednio przy pomocy przycisku na pilocie, lub na urządzeniu, funkcja LG Sound Sync zostanie rozłączona. Aby ponownie korzystać z tej funkcji, należy ponownie połączyć TV oraz urządzenie.
- Jeżeli podłączony zostanie LG TV podczas korzystania z **Bluetooth**, wówczas **Bluetooth** zostanie odłączony oraz podłączony LG TV.
- Głośność można zwiększać, gdy TV i urządzenie są połączone przez LG Sound Sync. Zmniejsz głośność TV i podłącz urządzenie.

Połączenie WIRELESS PARTY LINK

Dźwięk wyjściowy jednostki **A** (GŁÓWNA) jest rozszerzony dla jednostki **B** (PODPORZĄDKOWANA).

Kompatybilne z jednostką, która obsługuje WIRELESS PARTY LINK.

Nazwa funkcji ekspansji dźwięku pomiędzy kompatybilnymi produktami połączonymi przewodowo lub bezprzewodowo została zmieniona na PARTY LINK lub WIRELESS PARTY LINK.

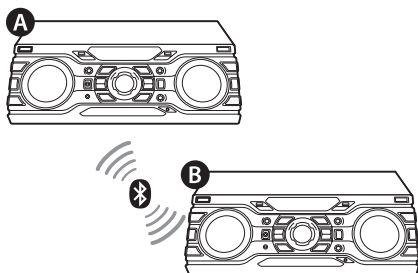

1. Naciśnij i przytrzymaj **F / WIRELESS LINK** na urządzeniu przez 3 sekundy. PARTY LINK MODE SELECT pojawia się w okienku wyświetlacza.
2. Obróć **||<< SEARCH >>||** na urządzeniu, aby wybrać MASTER lub SLAVE.
 - **A** Jednostka: Wybiera GŁÓWNA.
 - **B** Jednostka: Wybiera PODPORZĄDKOWANA.

Dwie jednostki próbują się ze sobą połączyć.
3. Gdy urządzenia zostaną pomyślnie połączone, na wyświetlaczu urządzenia GŁÓWNEGO pojawia się komunikat "Nazwa urządzenia podporządkowanego CONNECTED". Na wyświetlaczu urządzenia PODPORZĄDKOWANEGO pojawia się komunikat "CONNECTED TO nazwa urządzenia głównego".

! Uwaga

- Jeżeli korzystasz z LG Sound Sync, funkcja ta nie będzie dostępna. Jeżeli spróbujesz włączyć tryb LG TV, na wyświetlaczu pojawia się komunikat "NOT SUPPORT".
- Mikrofon można używać tylko w urządzeniu PODPORZĄDKOWANYM. W przypadku urządzenia PODPORZĄDKOWANEGO, niektóre funkcje są tylko obsługiwane.
- Gdy WIRELESS PARTY LINK jest wyłączony, urządzenie PODPORZĄDKOWANE zmienia się na tryb BT.
- W przypadku braku połączenia, w okienku wyświetlacza pojawi się komunikat "FAILED".
- Funkcja wyciszania jest zsynchronizowana.
- Połączenie WIRELESS PARTY LINK zostaje rozłączone w przypadku wyłączenia urządzenia lub naciśnięcia przycisku **F / WIRELESS LINK** na 3 sekundy.
- Dźwięki urządzeń MASTER I SLAVE mogą się różnić, zależnie od statusu odtwarzania i źródła.
- Sprawdź poniższe informacje podczas łączenia się z Bluetooth.
 - Do urządzenia głównego MASTER można podłączyć tylko jedno urządzenie Bluetooth. Nie można podłączać urządzeń Bluetooth do urządzenia podporządkowanego SLAVE.
 - Połączenie WIRELESS PARTY LINK obsługiwane jest tylko w przypadku urządzeń z systemem Android lub iOS. (Połączenie WIRELESS PARTY LINK może nie być obsługiwane w zależności od specyfikacji podłączonych urządzeń lub systemu operacyjnego.)
 - Usuwane/odłączane urządzenia Bluetooth (np.: dongle itp.) nie będą obsługiwały połączenia WIRELESS PARTY LINK.
 - W przypadku połączenia WIRELESS PARTY LINK, Bluetooth nie będzie dostępny w trybie nagrywania lub usuwania.

Rozwiązywanie problemów

Ogólne

Problem	Przyczyna i rozwiązanie
Urządzenie nie działa poprawnie.	<ul style="list-style-type: none"> Wyłącz zasilanie tej jednostki oraz podłączonych urządzeń zewnętrznych (telewizor, głośnik niskotonowy, odtwarzacz DVD, wzmacniacz itp.) i włącz ponownie. Odłącz przewód zasilania tej jednostki oraz podłączonych urządzeń zewnętrznych (telewizor, głośnik niskotonowy, odtwarzacz DVD, wzmacniacz itp.) i podłącz ponownie. Poprzednie ustawienie może nie zostać zapisane, jeżeli urządzenie zostanie wyłączone.
Brak zasilania.	<ul style="list-style-type: none"> Kabel zasilania nie jest podłączony. Podłącz kabel zasilania. Sprawdź, czy nie nastąpiła przerwa w zasilaniu elektrycznym. Sprawdź działanie przez obsługę innych urządzeń elektronicznych.
Brak dźwięku.	<ul style="list-style-type: none"> Sprawdź, czy została wybrana prawidłowa funkcja. Naciśnij przycisk funkcji i sprawdź wybraną funkcję. Sprawdź, czy głośniki są podłączone prawidłowo. Prawidłowo podłączone kable głośnika.
Urządzenie nie rozpoczyna odtwarzania.	<ul style="list-style-type: none"> Włożono płytę, której nie można odtworzyć. Sprawdź płytę. Nie włożono płyty. Włóż płytę. Płyta jest zabrudzona. Wyczyść płytę (patrz strona 43). Płyta jest włożona do góry nogami. Umieść płytę stroną zadrukowaną do góry.
Stacje radiowe nie są odbierane właściwie.	<ul style="list-style-type: none"> Antena jest źle podłączona lub ustawiona. Podłącz dokładnie antenę. Siła sygnału stacji radiowej jest zbyt słaba. Ręcznie dostrój stację. Żadna stacja nie została zapamiętana lub stacje zostały usunięte (przy strojeniu skanującym). Ustaw stacje radiowe – więcej szczegółowych informacji można znaleźć na stronie 26.

Problem	Przyczyna i rozwiązanie
Pilot nie działa poprawnie.	<ul style="list-style-type: none">• Pilot zdalnego sterowania znajduje się za daleko od urządzenia. Używaj pilota w odległości do 7 m.• Na drodze pomiędzy pilotem a urządzeniem znajduje się przeszkoda. Usuń przeszkodę.• Baterie w pilocie są wyczerpane. Zmień baterie na nowe.
Brak oświetlenia głośnika.	<ul style="list-style-type: none">• Sprawdź, czy kable oświetlenia głośnika są prawidłowo podłączone do urządzenia. Podłącz kable oświetlenia głośnika prawidłowo do urządzenia.• Sprawdź efekt oświetlenia głośnika, naciskając LIGHTING / VOICE CANCELLER.
Nie działa LG Sound Sync.	<ul style="list-style-type: none">• Sprawdź, czy Twój telewizor LG obsługuje LG Sound Sync.• Sprawdź połączenie LG Sound Sync.• Sprawdź ustawienia dźwięku w telewizorze i w tym urządzeniu.

Specyfikacja ogólna

Ogólne	
Zasilanie	Patrz główna naklejka urządzenia.
Pobór mocy	Patrz główna naklejka urządzenia.
	Gotowość sieciowa: 0,5 W (jeżeli wszystkie porty sieciowe są aktywowane).
Wymiary (S x W x G)	Okolo 450 mm x 160 mm x 355 mm
Masa netto	Okolo 6,2 kg
Temperatura robocza	5°C do 35°C (41°F do 95°F)
Wilgotność robocza	60%

Wejścia	
Wejście analogowe audio (AUX IN)	2,0 Vrms (1 kHz, 0 dB), 600 Ω , gniazdo RCA (L, R)
Tryb wejścia urządzenia (PORT. IN)	1,2 Vrms (gniazdo stereo 3,5 mm) x 1
Mikrofon (MIC 1/2)	Czułość 20 mV (1 kHz), gniazdo 6,3 mm x 2

Tuner	
Zakres strojenia FM	87,5 do 108,0 MHz lub 87,50 do 108,00 MHz

System	
Odpowiedź częstotliwościowa	40 do 20000 Hz
Proporcja sygnału do szumu	Więcej niż 75 dB
Zakres dynamiczny	Więcej niż 80 dB
Zasilanie interfejsu (USB)	5 V  500 mA

Wzmacniacz (całkowita moc wyjściowa RMS)	
Moc całkowita	3300 W
WYSOKA	560 W X 2 (6 Ω przy 5 kHz, 25 % THD)
ŚRED.	560 W X 2 (6 Ω przy 1 kHz, 25 % THD)
NISKA	530 W X 2 (6 Ω przy 70 Hz, 25 % THD)

- Projekt i specyfikacje mogą ulec zmianom bez powiadomienia.

Specyfikacje głośników

Głośnik przedni	
Typ	WYSOKA : 2 dwudrożne głośniki ŚRED. : 1 głośnik jednodrożny NISKA : 1 głośnik jednodrożny
Impedancja	WYSOKA : 6 Ω ŚRED. : 6 Ω NISKA : 6 Ω
Wejściowa moc znamionowa	WYSOKA : 560 W ŚRED. : 560 W NISKA : 530 W
Maks. moc wejściowa	WYSOKA : 1 120 W ŚRED. : 1 120 W NISKA : 1 060 W
Wymiary (S x W x G)	Okolo 454 mm x 652 mm x 400 mm
Masa netto	Okolo 22 kg

- Projekt i specyfikacje mogą ulec zmianom bez powiadomienia.

Znaki handlowe i licencje



Nazwa **Bluetooth®** oraz logo są własnością firmy **Bluetooth® SIG, Inc.**, a ich użytkowanie przez firmę LG Electronics odbywa się na podstawie licencji.

Pozostałe znaki towarowe i nazwy handlowe są własnością ich prawowitych właścicieli.

Konserwacja

Uwagi dotyczące płyt

Obchodzenie się z płytami

Nigdy nie nalepiać na płytę papieru lub taśmy samoprzylepnej.

Przechowywanie płyt

Po odtworzeniu schować płytę do futerału. Nie wystawiać płyt na bezpośrednie działanie promieni słonecznych lub źródeł ciepła, i nigdy nie zostawiać ich w zaparkowanym samochodzie wystawionych na działanie słońca.

Czyszczenie płyt

Odciski palców na płycie mogą pogorszyć jakość obrazu i zniekształcić jakość dźwięku. Przed odtworzeniem przeczyszczyć płytę czystą szmatką. Przetrzeć płytę w kierunku od środka do krawędzi.

Nie używać rozpuszczalników, takich jak alkohol, benzyna, rozcieńczalniki, czy powszechnie dostępne środki czyszczące lub antystatyczne aerozole służące do czyszczenia starszych płyt winylowych.

Obsługa urządzenia

Wysyłanie urządzenia

Proszę zachować oryginalne opakowanie. W razie konieczności wysłania urządzenia, w celu zapewnienia najlepszej ochrony, zapakuj ponownie urządzenie, tak jak było zapakowane fabrycznie.

Powierzchnie zewnętrzne należy utrzymywać w czystości

Nie używać w pobliżu urządzenia cieczy agresywnych, takich jak środki owadobójcze. Czyszczenie z dużą siłą może zniszczyć powierzchnię. Nie pozostawiać przez dłuższy czas produktów gumowych lub plastikowych w kontakcie z urządzeniem.

Czyszczenie urządzenia

Aby oczyścić urządzenie, użyj miękkiej, suchej szmatki. Jeżeli powierzchnie są mocno zabrudzone, użyj miękkiej szmatki lekko zwilżonej w roztworze delikatnego detergentu. Nie stosuj silnych rozpuszczalników, takich jak alkohol, benzen, rozcieńczalniki, ponieważ mogą uszkodzić powierzchnię urządzenia.

Konserwacja urządzenia

Urządzenie to jest bardzo precyzyjne i zaawansowane technologicznie. Jeżeli soczewki optyczne oraz części napędu płyty są brudne lub zużyte, jakość obrazu może być pogorszona. Szczegółowe informacje można uzyskać w najbliższym autoryzowanym centrum serwisowym.

