

SONY®

Home Audio System

Mode d'emploi FR

Manual de instrucciones ES

Bedienungsanleitung DE

Gebruiksaanwijzing NL

Istruzioni per l'uso IT

Instrukcja obsługi PL

<http://www.sony.net/>



* 4 6 9 7 2 2 7 3 1 * (1)

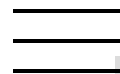

AVERTISSEMENT

Pour éviter les risques d'incendie, ne couvrez pas l'orifice de ventilation de l'appareil avec des journaux ou des nappes, des rideaux, etc.

Ne placez pas l'appareil à proximité de flammes nues, telles que des bougies allumées.

Pour éviter les risques d'incendie ou de décharge électrique, n'exposez pas l'appareil aux gouttes ou aux éclaboussures, et ne placez pas sur ce dernier d'objets contenant des liquides, tels que des vases.

La fiche principale étant utilisée pour déconnecter l'appareil du secteur, branchez l'appareil sur une prise secteur facilement accessible. Si vous constatez une anomalie de l'appareil, débranchez immédiatement la fiche principale de la prise secteur.

N'installez pas l'appareil dans un endroit exigu tel qu'une bibliothèque ou un meuble encastré.

N'exposez pas les batteries ou les équipements dans lesquelles des batteries sont installées à une chaleur excessive, par exemple la lumière directe du soleil ou le feu.

Abstenez-vous de désassembler, d'ouvrir ou de déchiqeter les piles ou les batteries.

En cas de fuite d'une pile, évitez que le liquide n'entre en contact avec la peau ou les yeux. Le cas échéant, lavez abondamment à l'eau la zone concernée et consultez un médecin.

N'utilisez pas un autre chargeur que celui fourni spécifiquement pour cet équipement.

Les piles et batteries de recharge doivent être chargées avant utilisation. Utilisez le chargeur approprié et référez-vous aux instructions du fabricant ou au manuel de l'appareil pour connaître la procédure de chargement correct.

Après une période de stockage prolongée, il peut être nécessaire de charger et de décharger les piles ou les batteries à plusieurs reprises pour en optimiser les performances.

Mettre au rebut de façon appropriée.

L'appareil n'est pas déconnecté du secteur tant qu'il est branché à la prise secteur, même si l'appareil lui-même a été éteint.

Doit être utilisé seulement à l'intérieur.

Pour les utilisateurs en Europe

Elimination des piles et accumulateurs et des Equipements Electriques et Electroniques usagés (Applicable dans les pays de l'Union Européenne et aux autres pays européens disposant de systèmes de collecte sélective)



Ce symbole apposé sur le produit, la pile ou l'accumulateur ou sur l'emballage, indique que le produit et les piles et accumulateurs fournis avec

ce produit ne doivent pas être traités comme de simples déchets ménagers. Sur certains types de piles, ce symbole apparaît parfois combiné avec un symbole chimique. Les symboles pour le mercure (Hg) ou le plomb (Pb) sont rajoutés lorsque ces piles contiennent plus de 0,0005% de mercure ou 0,004% de plomb. En vous assurant que les produits, piles et accumulateurs sont mis au rebut de façon appropriée, vous participez activement à la prévention des conséquences négatives que leur mauvais traitement pourrait provoquer sur l'environnement et sur la santé humaine. Le recyclage des matériaux contribue par ailleurs à la préservation des ressources naturelles.

Pour les produits qui pour des raisons de sécurité, de performance ou d'intégrité de données nécessitent une connexion permanente à une pile ou à un accumulateur, il conviendra de vous rapprocher d'un Service Technique qualifié pour effectuer son remplacement. En rapportant votre appareil électrique, les piles et accumulateurs en fin de vie à un point de collecte approprié vous vous assurez que le produit, la pile ou l'accumulateur incorporé sera traité correctement.

Pour tous les autres cas de figure et afin d'enlever les piles ou accumulateurs en toute sécurité de votre appareil, reportez-vous au manuel d'utilisation. Rapportez les piles et accumulateurs, et les équipements électriques et électroniques usagés au point de collecte approprié pour le recyclage. Pour toute information complémentaire au sujet du recyclage de ce produit ou des piles et accumulateurs, vous pouvez contacter votre municipalité, votre déchetterie locale ou le point de vente où vous avez acheté ce produit.

Ce système est conçu pour être utilisé aux fins suivantes :

- Lire des sources musicales présentes sur des périphériques USB ou des périphériques BLUETOOTH
- Profiter d'activités sociales avec la « Chaîne pour soirée » ou la fonction d'ajout d'enceinte

Avis aux clients : les informations suivantes ne concernent que les appareils vendus dans les pays appliquant les directives de l'Union européenne.

Ce produit a été fabriqué par ou pour le compte de Sony Corporation, 1-7-1 Konan Minato-ku Tokyo, 108-0075 Japon. Toutes les questions relatives à la conformité des produits basées sur la législation européenne doivent être adressées à son représentant, Sony Belgium, bijkantoor van Sony Europe Limited, Da Vincilaan 7-D1, 1935 Zaventem, Belgique. Pour toute question relative au Service Après-Vente ou à la Garantie, merci de bien vouloir vous référer aux coordonnées qui vous sont communiquées dans les documents « Service (SAV) » ou Garantie.

Le soussigné, Sony Corporation, déclare que cet équipement est conforme à la Directive 2014/53/UE.

Le texte complet de la déclaration UE de conformité est disponible à l'adresse internet suivante :

<http://www.compliance.sony.de/>



La validité du libellé CE se limite uniquement aux pays où la loi l'impose, principalement les pays de l'EEE (Espace économique européen).

Cet équipement a été testé et déclaré conforme aux limites fixées dans la Directive CEM avec un câble de connexion d'une longueur inférieure à 3 mètres.

À propos de ce manuel

- Certaines illustrations sont présentées sous forme de dessins conceptuels et peuvent différer des équipements réels.
- Les instructions de ce manuel sont destinées aux modèles GTK-XB60 et GTK-XB90. Sauf mention contraire, le GTK-XB60 est utilisé à des fins d'illustration.

Table des matières

À propos de ce manuel	4
Guide des pièces et commandes.....	6

Préparation

Mise sous tension du système.....	10
Transport du système.....	10
Positionnement du système à l'horizontale.....	11
À propos de la gestion de l'énergie	11
Charge de la batterie.....	11

Périphérique USB

Avant d'utiliser le périphérique USB.....	13
Lecture d'un fichier.....	13

Connexion BLUETOOTH

Pairage de ce système avec un périphérique BLUETOOTH	15
Connexion BLUETOOTH à une touche par NFC	17
Écouter de la musique sur un périphérique BLUETOOTH	18
À propos de la technologie sans fil BLUETOOTH	20
Lecture à l'aide d'un codec sonore de qualité élevée (AAC/LDAC™)	20
Réglage du mode veille BLUETOOTH	21
Activation ou désactivation du signal BLUETOOTH.....	21
Utilisation de « Sony Music Center » et « Fiestable » via la connexion BLUETOOTH	22

Réglage du son

Réglage du son.....	23
---------------------	----

Autres opérations

Profiter de la lecture câblée à l'aide de plusieurs systèmes (fonction Chaîne pour soirée câblée)	24
Profiter de la lecture sans fil avec plusieurs systèmes (fonction Chaîne pour soirée sans fil).....	27
Écouter de la musique sans fil avec deux systèmes (fonction Ajout d'enceinte)	28
Écouter de la musique avec les voyants des enceintes	30
Effectuer des appels mains libres	31
Utilisation d'un équipement facultatif.....	32
Utilisation d'un microphone facultatif.....	32
Réglage de la fonction de veille automatique	33
Économiser l'énergie de la batterie	33

Informations supplémentaires

Informations sur les périphériques compatibles	34
Guide de dépannage	35
Précautions	39
Spécifications.....	41
Avis concernant la licence et les marques commerciales	43

Guide des pièces et commandes

GTK-XB60

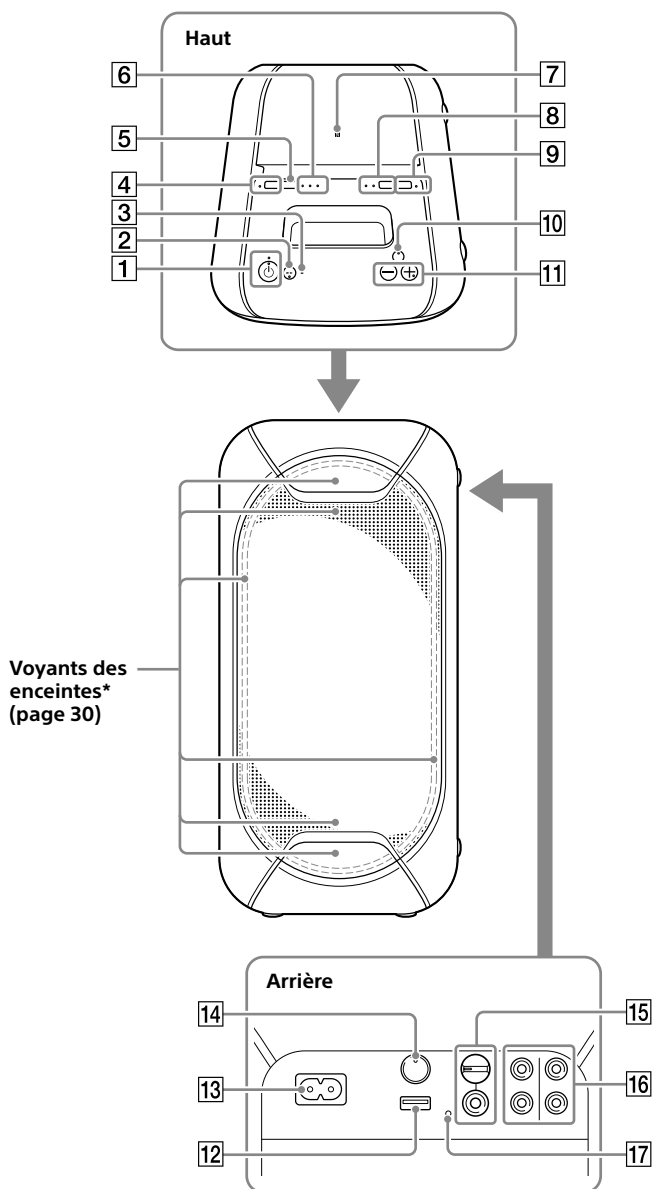

* Évitez de regarder directement les pièces qui émettent de la lumière lorsque les voyants des enceintes sont allumés.

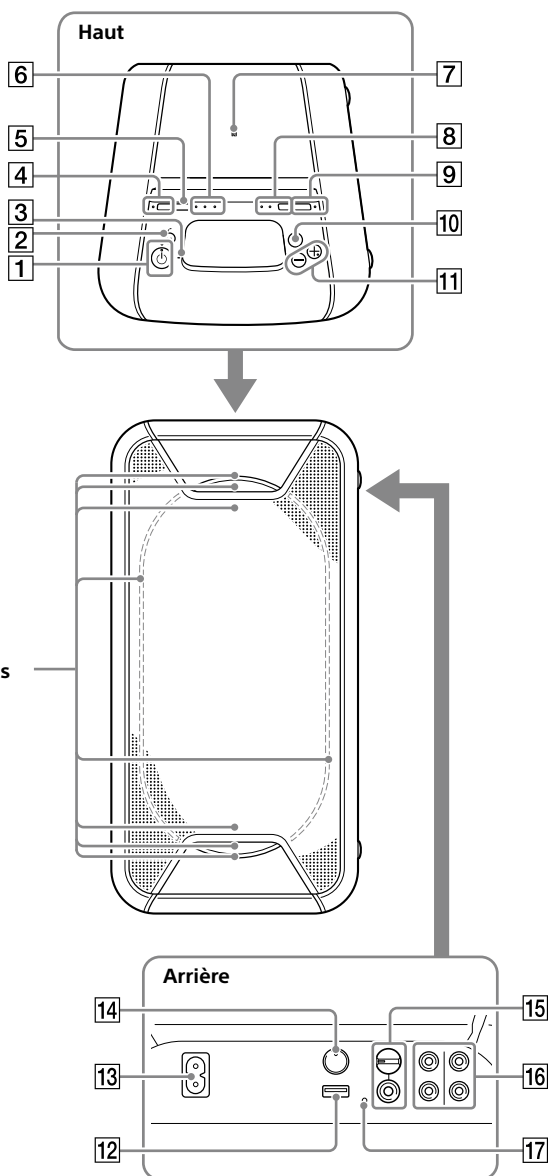

Voyants des enceintes* (page 30)

* Évitez de regarder directement les pièces qui émettent de la lumière lorsque les voyants des enceintes sont allumés.

1 Touche  (marche)



Appuyez sur cette touche pour allumer ou éteindre le système.

Indicateur  (marche)

- S'allume en vert lorsque le système est allumé.
- S'allume en orange lorsque le système est éteint et lorsque le mode veille BLUETOOTH est activé.

Indicateur CHARGE (page 11)

S'allume en orange pendant que la batterie se charge.

2 Touche  (lire/pause)/
(appel)*

- Appuyez sur cette touche pour lire/mettre en pause la musique.
- Appuyez sur cette touche pour recevoir un appel ou y mettre fin lorsque vous utilisez la fonction d'appel mains libres avec votre téléphone portable connecté par BLUETOOTH (page 31).

3 Microphone intégré

4 Touche **STAMINA – BATTERY**

- Appuyez sur cette touche pour activer le mode économie d'énergie (mode STAMINA) lorsque vous utilisez la batterie intégrée (page 33).
- Maintenez-la enfoncée pour vérifier le niveau de batterie restant (page 12).

Indicateur STAMINA – BATTERY

S'allume lorsque le mode STAMINA est activé (page 33).

5 Touche **FUNCTION – PAIRING**

- Appuyez plusieurs fois sur cette touche pour sélectionner la fonction BLUETOOTH, USB ou Entrée audio.
- Lorsque la fonction BLUETOOTH est sélectionnée, maintenez la touche enfoncée pour activer le pairage BLUETOOTH.
- Appuyez sur cette touche pour arrêter la démonstration sonore intégrée.

6 Indicateur  (BLUETOOTH)
(page 20)

Indicateur USB (page 13)

Indicateur AUDIO IN (page 32)

7  (Marque-N) (page 17)

8 Touche ADD (page 28)

Indicateurs ADD L/R (page 28)

9 Touche **W.PARTY CHAIN – LIGHT**

- Appuyez sur cette touche pour activer la fonction Chaîne pour soirée sans fil (page 27).
- Maintenez-la enfoncée pendant au moins 3 secondes pour allumer ou éteindre les voyants des enceintes (page 30).

Indicateur W.PARTY CHAIN – LIGHT

S'allume lorsque la fonction Chaîne pour soirée sans fil est utilisée (page 27).

10 Touche **EXTRA BASS**

- Appuyez sur cette touche pour obtenir un son plus dynamique (page 23).
- Maintenez la touche enfoncée plus de 3 secondes lorsque le cordon d'alimentation secteur est connecté pour lire la démonstration sonore intégrée.

Indicateur EXTRA BASS

S'allume lorsque la fonction EXTRA BASS est activée (page 23).

11 Touches de volume +*/–

Appuyez sur ces touches pour régler le volume.

12 Port  (USB)

Permet de connecter un périphérique USB.

13 Prise AC IN (page 10)

14 Touche **PARTY CHAIN** (page 26)

Indicateur **PARTY CHAIN** (page 26)

15 Prise MIC (page 32)

Bouton MIC LEVEL (MIN/MAX)
(page 32)

16 Prises d'entrée et de sortie audio

Utilisez un cordon audio (non fourni) pour établir une connexion comme suit :



- Prises AUDIO/PARTY CHAIN OUT L/R
 - Se raccordent aux prises d'entrée audio d'un équipement facultatif.
 - Se raccordent à un autre système audio pour profiter de la fonction Chaîne pour soirée câblée (page 24).
- Prises AUDIO/PARTY CHAIN IN L/R
 - Se raccordent aux prises de sortie audio d'un téléviseur ou d'un équipement audio/vidéo. Le son est émis par ce système.
 - Se raccordent à un autre système audio pour profiter de la fonction Chaîne pour soirée câblée (page 24).

17 Touche RESET

* La touche  et la touche de volume + présentent un point tactile. Utilisez ce point tactile comme repère lorsque vous commandez le système.

États des indicateurs

Les états des indicateurs de l'unité sont présentés dans les illustrations suivantes.

État de l'indicateur	Illustration
Clignotant	
Allumé fixement	
Éteint	

Mise sous tension du système

- 1 Connectez le cordon d'alimentation secteur (fourni) à la prise AC IN située à l'arrière de l'unité, puis à la prise murale.

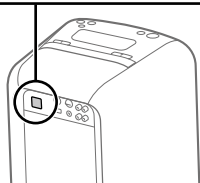
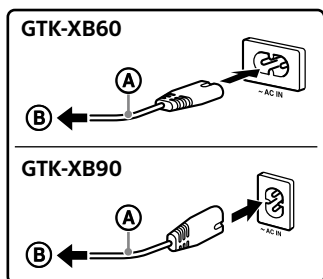

Ⓐ Cordon d'alimentation secteur (fourni)

Ⓑ Vers la prise murale

Le système s'allume en mode démonstration et la démonstration démarre automatiquement.

- 2 Appuyez sur  pour allumer le système.

L'indicateur  s'allume fixement en vert.

Conseil

Le système peut être utilisé avec la batterie intégrée plutôt qu'avec le cordon d'alimentation secteur (fourni) connecté à une prise murale si vous avez chargé la batterie avant utilisation. Pour des informations détaillées, voir « Charge de la batterie » (page 11).

Désactivation de la démonstration

Maintenez enfoncé **W.PARTY CHAIN – LIGHT** pendant au moins 3 secondes pendant l'exécution de la démonstration.

La démonstration s'arrête et le système passe en mode veille. Lorsque vous maintenez enfoncé **W.PARTY CHAIN – LIGHT** en mode veille, ou si vous déconnectez et reconnectez le cordon d'alimentation secteur, le système passe en mode démonstration.

Transport du système

Avant de transporter le système, déconnectez tous les cordons.

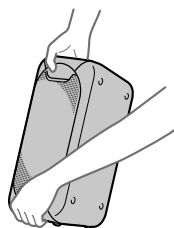

Remarque

Il est très important de bien positionner les mains lors du déplacement du système pour éviter des blessures personnelles et/ou un endommagement du matériel.

Positionnement du système à l'horizontale

Vous pouvez également positionner le système à l'horizontale comme illustré ci-dessous. (Placez vers le bas le côté doté des pieds en caoutchouc.)

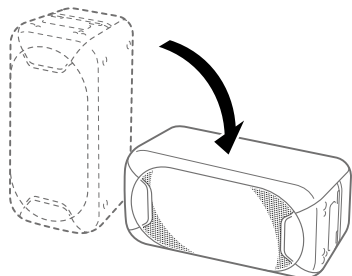

Conseil

Lorsque vous modifiez l'orientation du système, les haut-parleurs d'aigus qui émettent le son des canaux gauche et droit commutent automatiquement vers les deux unités supérieures (GTK-XB90 seulement).

À propos de la gestion de l'énergie

- Par défaut, ce système passe automatiquement hors tension après environ 15 minutes d'inactivité, et si aucun signal audio n'est détecté. Pour des informations détaillées, voir « Réglage de la fonction de veille automatique » (page 33).
- Vous pouvez réduire la consommation électrique grâce au mode STAMINA. Pour des informations détaillées, voir « Économiser l'énergie de la batterie » (page 33).

Charge de la batterie

Le système peut être utilisé avec la batterie intégrée (rechargeable) plutôt qu'avec le cordon d'alimentation secteur connecté à une prise murale si la batterie est suffisamment chargée.

Connectez le cordon d'alimentation secteur (fourni) à la prise AC IN située à l'arrière de l'unité, puis à la prise murale.

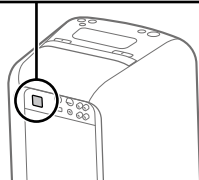
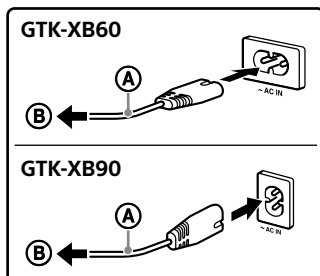

- Ⓐ Cordon d'alimentation secteur (fourni)
- Ⓑ Vers la prise murale

L'indicateur CHARGE s'allume fixement en orange. Après 4h environ, la charge est terminée et l'indicateur s'éteint.

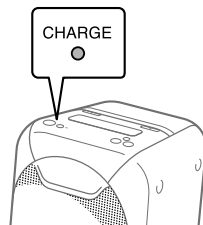

Remarques

- Selon les conditions d'utilisation, la charge de la batterie peut prendre plus de temps.
- Même si vous ne prévoyez pas d'utiliser le système pendant une longue période, chargez la batterie à sa totale capacité une fois tous les six mois pour conserver ses performances.
- Dans un environnement extrêmement froid ou chaud, la charge s'arrête pour des raisons de sécurité. Si la charge dure longtemps, le système cesse également de se charger. Dans ces conditions, l'indicateur CHARGE continue de clignoter rapidement en orange, mais il ne s'agit pas d'un dysfonctionnement. Pour résoudre ces problèmes, débranchez le cordon d'alimentation secteur et reconnectez-le dans une température d'exploitation située entre 5 °C et 35 °C (41 °F et 95 °F).

Conseil

Vous pouvez utiliser le système pendant qu'il se charge.

Vérification du niveau de la batterie rechargeable

Vous pouvez vérifier le niveau de batterie restant via le guidage vocal. Vous pouvez également vérifier le niveau de batterie à l'aide de « Sony | Music Center » (page 22).

1 Appuyez sur  pour allumer le système.

2 Maintenez enfoncé STAMINA – BATTERY.

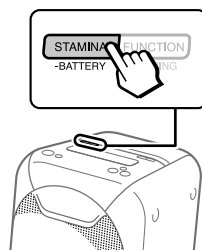

3 Le message de guidage vocal est émis et l'indicateur CHARGE clignote comme suit selon le niveau de batterie restant.

Message (niveau de batterie)	L'indicateur clignote
« Fully charged (Pleine charge) » (80 % à 100 %)	4 fois
« About 70% (Environ 70 %) » (60 % à 79 %)	3 fois
« About 50% (Environ 50 %) » (30 % à 59 %)	2 fois
« About 20% (Environ 20 %) » (11 % à 29 %)	Une fois
« Please charge (Charge requise) » (moins de 10 %)	Constamment

Conseil

« Please charge (Charge requise) » est automatiquement généré lorsque le niveau de batterie restant est inférieur à 10 %.

Avant d'utiliser le périphérique USB

Pour connaître les périphériques USB compatibles, voir « Informations sur les périphériques compatibles » (page 34).

Lorsque vous utilisez des périphériques Apple avec ce système, connectez-les via une connexion BLUETOOTH (page 15). L'utilisation de périphériques Apple via une connexion USB n'est pas prise en charge.

Remarques

- Lorsqu'une connexion par câble USB est nécessaire, utilisez le câble USB fourni avec le périphérique USB. Pour des informations détaillées sur l'utilisation, consultez le mode d'emploi fourni avec le périphérique USB.
- Ne connectez pas le système et le périphérique USB par l'intermédiaire d'un concentrateur USB.
- Une fois le périphérique USB connecté, le système lit tous les fichiers qu'il contient. S'il y a de nombreux dossiers ou fichiers sur le périphérique USB, cette lecture peut prendre longtemps.
- Avec certains périphériques USB connectés, un délai peut être observé avant que le système effectue une opération.
- La compatibilité avec tous les logiciels de codage/écriture n'est pas garantie. Si les fichiers audio présents sur le périphérique USB ont été encodés à l'origine avec un logiciel incompatible, ils peuvent produire du bruit ou des interruptions de son, ou ne pas être lus du tout.
- Ce système ne prend pas nécessairement en charge toutes les fonctions proposées par le périphérique USB connecté.

Pour utiliser le système comme chargeur de batterie

Vous pouvez utiliser le système comme chargeur de batterie pour les périphériques USB qui possèdent une fonction de recharge.

Connectez le périphérique USB au port ψ (USB).

La charge démarre lorsque le périphérique USB est connecté au port ψ (USB). Pour des informations détaillées, reportez-vous au mode d'emploi de votre périphérique USB.

Lecture d'un fichier

Les formats de fichiers audio suivants sont pris en charge :

- MP3 : extension de fichier « .mp3 »
- WMA : extension de fichier « .wma »

1 Appuyez plusieurs fois sur **FUNCTION – PAIRING jusqu'à ce que l'indicateur USB de l'unité s'allume fixement.**

2 Connectez le périphérique USB au port ψ (USB).

3 Appuyez sur **▶||/↶ pour commencer la lecture.**

Vous pouvez contrôler les opérations de lecture et sélectionner facilement de la musique dans une liste musicale sur le périphérique USB en utilisant « Sony | Music Center » (page 22).

4 Appuyez sur les touches de volume **+/- pour régler le volume.**

Autres opérations

Pour	Faites cela
Passer en pause de la lecture	Appuyez sur ► /↻. Pour reprendre la lecture, appuyez à nouveau sur ► /↻.
Lire la piste suivante	Appuyez deux fois sur ► /↻.
Lire la piste précédente	Appuyez trois fois sur ► /↻.

Remarques

- Ce système ne peut pas lire les fichiers audio présents sur le périphérique USB dans les cas suivants :
 - lorsque le nombre total de fichiers audio présents sur un périphérique USB dépasse 999.
 - lorsque le nombre de dossiers présents sur un périphérique USB dépasse 75 (y compris le dossier « ROOT » et les dossiers vides).

Il est possible que ces nombres varient en fonction de la structure des fichiers et dossiers. Ne sauvegardez pas d'autres types de fichiers ou des dossiers inutiles sur un périphérique USB contenant des fichiers audio.

- Le système ne peut lire que jusqu'à huit niveaux hiérarchiques d'arborescence de dossiers.
- Les dossiers qui ne contiennent pas de fichiers audio sont ignorés.
- Notez que même lorsque le nom de fichier porte l'extension de fichier correcte, si le fichier réel est différent, il se peut que le système produise du bruit ou dysfonctionne.



Pairage de ce système avec un périphérique BLUETOOTH

Le pairage est une opération qui permet à des périphériques BLUETOOTH de s'enregistrer mutuellement au préalable. Une fois que l'opération de pairage est exécutée, il est inutile de la réexécuter pour ces périphériques.

Si votre périphérique est un smartphone compatible NFC, la procédure de pairage manuel est inutile. (Voir « Connexion BLUETOOTH à une touche par NFC » (page 17).)

1 Placez le périphérique BLUETOOTH dans un rayon d'un mètre (3 pieds) du système.

2 Sélectionnez la fonction BLUETOOTH.

- ① Appuyez sur  pour allumer le système.
- ② Appuyez plusieurs fois sur **FUNCTION - PAIRING** jusqu'à ce que l'indicateur  (BLUETOOTH) de l'unité clignote lentement.

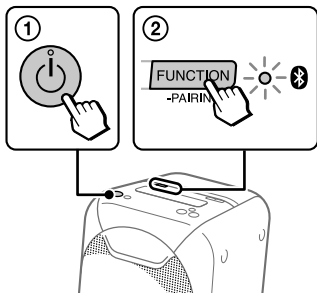

Conseil

Lorsqu'il n'y a aucune information de pairage sur le système (par exemple, la première fois que vous utilisez la fonction BLUETOOTH après l'achat), l'indicateur  (BLUETOOTH) clignote rapidement à l'écran et le système passe automatiquement en mode de pairage. Dans ce cas, passez à l'étape 4.

3 Maintenez enfoncé **FUNCTION - PAIRING** pendant au moins 3 secondes.

Le guidage vocal (« Bluetooth pairing (Pairage Bluetooth) ») est émis et l'indicateur  (BLUETOOTH) clignote rapidement.

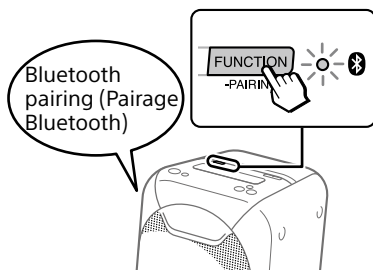

4 Activez la fonction BLUETOOTH sur le périphérique BLUETOOTH.

Pour des informations détaillées, reportez-vous au mode d'emploi de votre périphérique BLUETOOTH.

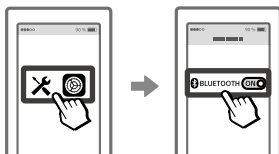

5 Sélectionnez « GTK-XB60 », « GTK-XB90 » sur l'écran du périphérique BLUETOOTH.



Remarque

Si une clé de passe est requise sur le périphérique BLUETOOTH, entrez « 0000 ». La « clé de passe » est parfois appelée « code de passe », « code PIN », « numéro PIN » ou « mot de passe ».

6 Vérifiez qu'une connexion BLUETOOTH a bien été établie.

Une fois qu'une connexion BLUETOOTH est établie, le système émet un signal de notification, et l'indicateur  (BLUETOOTH) sur l'unité cesse de clignoter et s'allume fixement.

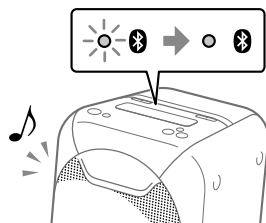

Avec certains périphériques BLUETOOTH, la connexion peut démarrer automatiquement une fois le pairage terminé.

Remarques

- Vous pouvez effectuer le pairage d'un maximum de 8 périphériques BLUETOOTH. Si un 9^e périphérique BLUETOOTH est inclus au pairage, le périphérique le plus anciennement associé est supprimé.
- Si vous voulez effectuer un pairage avec un autre périphérique BLUETOOTH, répétez les étapes 1 à 6.
- Si le dernier périphérique BLUETOOTH connecté est situé à proximité, une connexion BLUETOOTH est automatiquement établie et l'indicateur BLUETOOTH s'allume fixement.

Pour annuler l'opération de pairage

Appuyez sur **FONCTION – PAIRING**.

Pour mettre fin à la connexion BLUETOOTH

Désactivez la fonction BLUETOOTH sur le périphérique connecté.

Remarque

Avec certains périphériques BLUETOOTH, la connexion BLUETOOTH peut être automatiquement interrompue lorsque vous arrêtez la lecture.

Effacement de toutes les informations d'enregistrement de pairage

Pour effacer toutes les informations d'enregistrement de pairage, vous devez rétablir les réglages d'usine par défaut du système. Voir « Rétablissement des réglages d'usine par défaut du système » (page 39).

Remarque

Une fois toutes les informations de pairage du système effacées, l'iPhone/iPod touch risque de ne pas pouvoir se connecter au système. Dans ce cas, supprimez les informations de pairage du système dans l'iPhone/iPod touch, puis recommencez la procédure de pairage.

Connexion BLUETOOTH à une touche par NFC

NFC (Near Field Communication) est une technologie qui permet à différents périphériques, tels que des smartphones et des puces électroniques, de communiquer sans fil à courte portée.

Lorsque vous touchez le système avec un smartphone compatible NFC, le système effectue automatiquement :

- l'activation de la fonction BLUETOOTH.
- l'exécution du pairage et l'établissement de la connexion BLUETOOTH.

Smartphones compatibles

Les smartphones qui intègrent une fonction NFC (SE : Android™ 2.3.3 ou supérieur, sauf Android 3.x)

Remarque

Selon le smartphone compatible NFC, vous devrez peut-être effectuer à l'avance les étapes suivantes sur votre smartphone compatible NFC.

- Activez la fonction NFC. Pour des informations détaillées, reportez-vous au mode d'emploi du smartphone compatible NFC.
- Si la version du système d'exploitation de votre smartphone compatible NFC est antérieure à Android 4.1.x, téléchargez et démarrez l'application « Connexion NFC facile ». « Connexion NFC facile » est une application gratuite pour les smartphones Android que vous pouvez télécharger sur Google Play™. (L'application peut être indisponible dans certains pays/régions.)

- 1 Activez la fonction NFC d'un périphérique BLUETOOTH, par exemple un smartphone ou une tablette.



- 2 Avec le périphérique BLUETOOTH, touchez la Marque-N sur l'unité jusqu'à ce que le périphérique BLUETOOTH réponde au système.

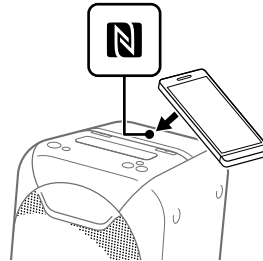

Terminez la connexion en suivant les instructions qui s'affichent sur le périphérique BLUETOOTH.

Une fois la connexion BLUETOOTH établie, l'indicateur Bluetooth (BLUETOOTH) de l'unité cesse de clignoter et s'allume fixement.

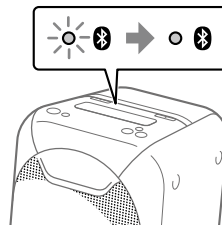

Conseil

Si le pairage et la connexion BLUETOOTH échouent, procédez comme suit :

- Si vous utilisez un étui vendu dans le commerce, retirez le smartphone de celui-ci.
- Avec le smartphone, touchez à nouveau la Marque-N de l'unité.
- Relancez l'application « Connexion NFC facile ».
- Déverrouillez l'écran du périphérique BLUETOOTH.

Pour mettre fin à la connexion BLUETOOTH

Avec le périphérique BLUETOOTH, touchez à nouveau la Marque-N de l'unité.

Effacement de toutes les informations d'enregistrement de pairage

Pour effacer toutes les informations d'enregistrement de pairage, vous devez rétablir les réglages d'usine par défaut du système. Voir « Rétablissement des réglages d'usine par défaut du système » (page 39).

Remarque

Une fois toutes les informations de pairage du système effacées, l'iPhone/iPod touch risque de ne pas pouvoir se connecter au système. Dans ce cas, supprimez les informations de pairage du système dans l'iPhone/iPod touch, puis recommencez la procédure de pairage.

Écouter de la musique sur un périphérique BLUETOOTH

Vous pouvez écouter de la musique sur un périphérique BLUETOOTH connecté.

Vérifiez les points suivants avant de lire de la musique :

- La fonction BLUETOOTH du périphérique BLUETOOTH est activée.
- Le pairage est effectué (page 15).

1 Appuyez plusieurs fois sur FUNCTION – PAIRING jusqu'à ce que l'indicateur (BLUETOOTH) de l'unité s'allume fixement.

Le dernier périphérique BLUETOOTH connecté est automatiquement connecté.

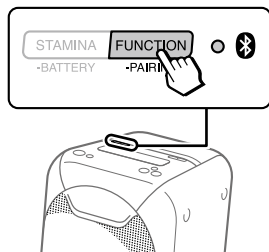

Remarque

Si l'indicateur  (BLUETOOTH) clignote, la connexion BLUETOOTH n'a pas été établie. Dans ce cas, effectuez la procédure de pairage et établissez une connexion BLUETOOTH.

2 Démarrez la lecture d'une source audio sur le périphérique BLUETOOTH.

Pour des informations détaillées, reportez-vous au mode d'emploi de votre périphérique BLUETOOTH. Vous pouvez également utiliser ►||/↺ sur le système pour lire/mettre en pause la musique.



3 Réglez le volume.

Réglez d'abord le volume sur le périphérique BLUETOOTH. Si le niveau du volume est encore trop bas, réglez-le sur le système à l'aide des touches de volume +/-.

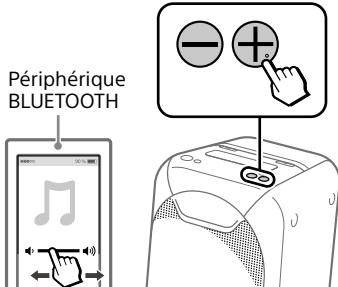

Commutation entre périphériques BLUETOOTH connectés au système en même temps (Connexion multi-appareils)

Il est possible de connecter au système jusqu'à 3 périphériques BLUETOOTH en même temps. Pendant la lecture d'une source audio à partir de l'un des périphériques connectés, vous pouvez commuter le périphérique d'entrée BLUETOOTH en démarrant la lecture à partir d'un autre périphérique connecté.

Remarques

- Il est impossible d'utiliser cette fonction lorsque vous utilisez la fonction d'appel mains libres, la fonction d'ajout d'enceinte ou la fonction Chaîne pour soirée sans fil.
- Avec certains périphériques BLUETOOTH, vous risquez de ne pas pouvoir établir 3 connexions BLUETOOTH en même temps.

À propos de la technologie sans fil BLUETOOTH

La technologie sans fil BLUETOOTH est une technologie à courte portée qui permet à des périphériques numériques d'échanger des données sans fil. La technologie sans fil BLUETOOTH fonctionne dans un rayon d'environ 10 mètres (33 pieds).

Version, profils et codecs BLUETOOTH pris en charge

Pour des informations détaillées, voir « Section BLUETOOTH » (page 41).

Indicateur (BLUETOOTH)

L'indicateur  (BLUETOOTH) de l'unité s'allume fixement ou clignote en bleu pour afficher l'état BLUETOOTH.

État système	État de l'indicateur
Veille BLUETOOTH	Clignotement lent
Pairage BLUETOOTH	Clignotement rapide
La connexion BLUETOOTH est établie	Allumé fixement

Lecture à l'aide d'un codec sonore de qualité élevée (AAC/LDAC™)

Ce système peut recevoir des données au format de codec AAC ou LDAC à partir d'un périphérique BLUETOOTH. Il offre une lecture dont la qualité sonore est supérieure.

Vous pouvez sélectionner une option de codec audio parmi les deux réglages suivants en utilisant « Sony | Music Center » (page 22). Le paramètre par défaut de ce système est « AUTO ».

- AUTO : Le système détecte le codec utilisé sur le périphérique source, puis il sélectionne automatiquement le codec optimal entre « SBC », « AAC* » ou « LDAC* ».
 - SBC : « SBC » est toujours appliqué quel que soit le codec utilisé sur le périphérique source.
- * Disponible uniquement lorsque le codec est pris en charge par votre périphérique BLUETOOTH.

Pour appliquer les changements de réglage, vous devez interrompre la connexion BLUETOOTH (page 16), puis la réexécuter.

Remarque

Vous pouvez bénéficier d'une qualité sonore supérieure lorsque le périphérique source est compatible avec AAC/LDAC et que cette fonction est réglée sur « AUTO ». Toutefois, le son peut être interrompu selon les conditions de la communication BLUETOOTH. Si cela arrive, réglez la fonction sur « SBC ».

LDAC est une technologie de codage audio développée par Sony qui permet de transmettre un contenu audio haute résolution (Hi-Res), y compris via une connexion BLUETOOTH. Contrairement à d'autres technologies de codage compatibles BLUETOOTH, par exemple SBC, elle fonctionne sans réduction de la qualité du contenu audio haute résolution¹⁾. Elle permet également de transmettre environ trois fois plus de données²⁾ que les autres technologies sur un réseau sans fil BLUETOOTH avec une qualité sonore sans précédent grâce à un codage efficace et un regroupement des données optimisé.

¹⁾ Sauf le contenu au format DSD.

²⁾ Par rapport à SBC (Sub Band Codec), lorsque la vitesse de transmission de 990 kbit/s (96/48 kHz) ou 909 kbit/s (88,2/44,1 kHz) est sélectionnée.

Réglage du mode veille BLUETOOTH

Le mode veille BLUETOOTH permet au système de s'allumer automatiquement lorsque vous établissez la connexion BLUETOOTH avec un périphérique BLUETOOTH. Par défaut, ce réglage est désactivé.

Il ne peut être configuré qu'en utilisant « Sony | Music Center ». Pour des informations détaillées sur « Sony | Music Center », voir « Utilisation de « Sony | Music Center » et « Fiestable » via la connexion BLUETOOTH » (page 22).

Remarque

Le mode veille BLUETOOTH ne peut être activé que lorsque le cordon d'alimentation secteur est connecté.

Conseil

Désactivez le mode veille BLUETOOTH pour réduire la consommation d'énergie en mode veille (mode éco).

Activation ou désactivation du signal BLUETOOTH

Vous pouvez vous connecter au système à partir d'un périphérique BLUETOOTH associé dans toutes les fonctions lorsque le signal BLUETOOTH du système est activé. Par défaut, ce réglage est activé.

Maintenez enfoncés STAMINA – BATTERY et W.PARTY CHAIN – LIGHT pendant plus de 5 secondes pour désactiver le signal BLUETOOTH.

L'indicateur AUDIO IN clignote une fois.

Remarques

- Vous ne pouvez pas exécuter les opérations suivantes lorsque vous désactivez le signal BLUETOOTH :
 - Pairage et/ou connexion avec un périphérique BLUETOOTH
 - Utilisation de « Sony | Music Center » via la connexion BLUETOOTH
- Pour activer le signal BLUETOOTH, répétez la procédure présentée ci-dessus. Lorsque le signal BLUETOOTH est activé, l'indicateur AUDIO IN clignote trois fois.

Utilisation de « Sony | Music Center » et « Fiestable » via la connexion BLUETOOTH

À propos de l'app



Sony | Music Center



Fiestable

Vous pouvez contrôler le système de manière plus flexible et profiter de nouvelles méthodes d'utilisation de celui-ci en utilisant les apps gratuites « Sony | Music Center » et « Fiestable » sur votre smartphone/iPhone. « Sony | Music Center » et « Fiestable » sont disponibles dans Google Play et l'App Store.

1 Recherchez « Sony | Music Center » et téléchargez l'App dans votre smartphone/iPhone.

Vous pouvez également télécharger l'App en scannant le code bidimensionnel ci-dessous.



2 Établissez une connexion BLUETOOTH entre le système et votre smartphone/iPhone.

Pour des informations détaillées sur la connexion BLUETOOTH, voir « Pairage de ce système avec un périphérique BLUETOOTH » (page 15) ou « Connexion BLUETOOTH à une touche par NFC » (page 17).

3 Lancez « Sony | Music Center » et téléchargez « Fiestable ».



Conseil

Vous pouvez également télécharger « Fiestable » dans l'App Store ou Google Play.

Ce que vous pouvez faire avec « Sony | Music Center » :

- Lire de la musique sur un périphérique USB et régler les modes de lecture
- Équilibrer le son à l'aide d'EQ pré-réglés ou d'EQ personnalisés
- Changer l'effet sonore à l'aide de DJ EFFECT
- Contrôler plusieurs systèmes pendant l'utilisation de la fonction Chaîne pour soirée sans fil ou de la fonction d'ajout d'enceinte
- Vérifier le niveau de la batterie
- Configurer les différents réglages du système

Ce que vous pouvez faire avec « Fiestable » :

- DJ Control
- Illumination
- Motion Control

► Pour plus de détails, reportez-vous à l'aide de « Sony | Music Center ». <http://info.vssupport.sony.net/help/>



Remarques

- Si l'application « Sony | Music Center » fonctionne mal, interrompez la connexion BLUETOOTH (page 16), puis réexécutez-la, de sorte qu'elle fonctionne normalement.
- Ce que vous pouvez commander avec « Sony | Music Center » varie selon le périphérique connecté.
- Les caractéristiques et la conception de l'application peuvent changer sans préavis.

Réglage du son

Réglage du son

Pour	Faites cela
Régler le volume	Appuyez sur les touches de volume +/-.
Générer un son plus dynamique	Appuyez sur EXTRA BASS. L'indicateur EXTRA BASS s'allume en rouge lorsque la fonction EXTRA BASS est activée.

Profiter de la lecture câblée à l'aide de plusieurs systèmes (fonction Chaîne pour soirée câblée)

Vous pouvez connecter plusieurs systèmes audio dans une chaîne pour créer un environnement festif plus intéressant et obtenir une puissance sonore plus élevée. Un système activé de la chaîne joue le rôle d'« hôte de soirée » et partagera la musique. Les autres systèmes deviennent des « invités de soirée » et jouent la même musique que celle qui est jouée par l'« hôte de soirée ».

Configuration de la Chaîne pour soirée câblée

Configurez une chaîne pour soirée câblée en connectant tous les systèmes à l'aide de cordons audio (non fournis).

Avant de connecter les cordons, pensez à mettre hors tension le système et à déconnecter le cordon d'alimentation secteur.

A Si tous les systèmes sont équipés de la fonction Chaîne pour soirée câblée

Exemple : Lors de la connexion avec ce système comme premier système

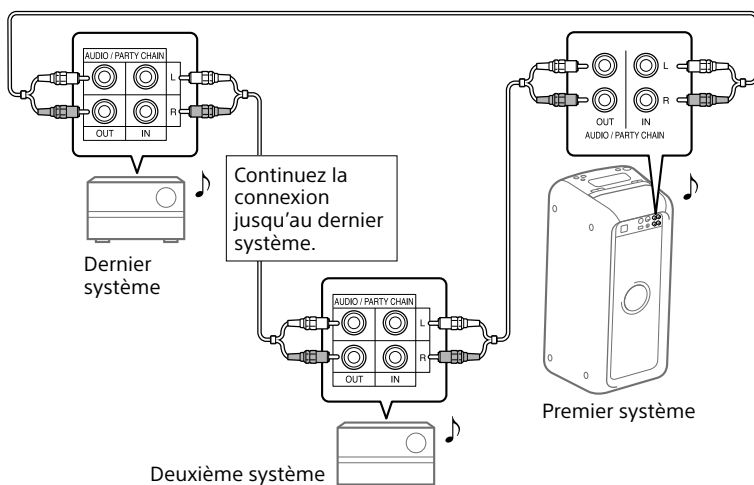

- N'importe quel système peut devenir un hôte de soirée. Vous pouvez changer l'hôte de soirée en sélectionnant un autre système présent dans la chaîne. Pour des informations détaillées, voir « Pour sélectionner un nouvel hôte de soirée » (page 26).
- Vérifiez que la fonction  (BLUETOOTH) ou USB est sélectionnée. Lorsque la fonction Entrée audio est sélectionnée, il est impossible d'utiliser cette fonction.

Remarque

Il est inutile de connecter le dernier système au premier système. Dans ce cas, seul le premier système peut devenir un hôte de soirée.

B Si l'un des systèmes n'est pas doté de la fonction Chaîne pour soirée câblée

Exemple : Lors de la connexion avec ce système comme premier système

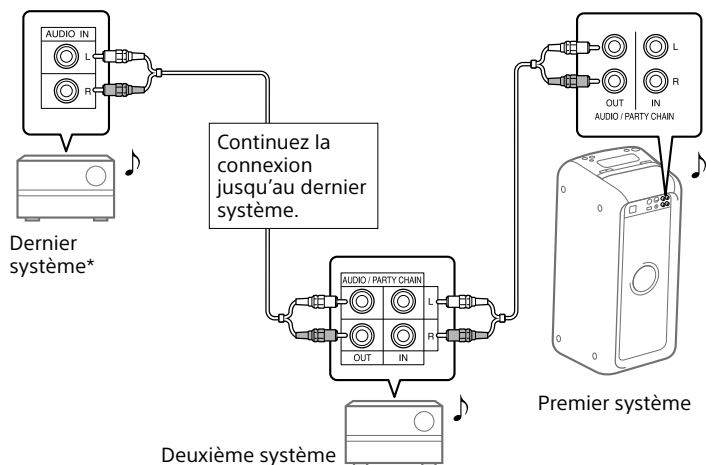

* Connectez le système qui n'est pas doté de la fonction Chaîne pour soirée câblée au dernier système. Pensez à sélectionner la fonction Entrée audio sur le dernier système. Dans cette configuration, le son émis par le dernier système risque d'être en retard par rapport aux autres.

- Le dernier système n'est pas connecté au premier.
- Vous devez sélectionner le premier système comme hôte de soirée de sorte que tous les systèmes jouent la même musique lorsque la fonction Chaîne pour soirée câblée est activée.

Utilisation de la fonction Chaîne pour soirée câblée

1 Mettez sous tension tous les systèmes.

2 Activez la fonction Chaîne pour soirée câblée sur le système à utiliser comme hôte de soirée.

Exemple : Lorsque vous utilisez ce système comme hôte de soirée

① Appuyez plusieurs fois sur **FUNCTION – PAIRING** pour sélectionner la fonction de votre choix.

Lorsque vous vous connectez à l'aide de **A** (page 24), ne sélectionnez pas la fonction Entrée audio. Si vous sélectionnez cette fonction, le son ne peut pas être émis.

② Démarrez la lecture, puis appuyez sur **PARTY CHAIN** à l'arrière de l'unité.

L'indicateur **PARTY CHAIN** s'allume. L'hôte de soirée démarre la chaîne pour soirée câblée, et les autres systèmes deviennent automatiquement des invités de soirée. Tous les systèmes jouent la même musique que celle jouée par l'hôte de soirée.

3 Réglez le volume sur chaque système.

Remarques

- Selon le nombre total de systèmes connectés, les invités de soirée peuvent avoir besoin de temps pour commencer à lire la musique.
- Changer le niveau de volume et l'effet sonore de l'hôte de soirée n'affecte pas le son émis par les invités de soirée.
- Pour connaître le fonctionnement détaillé des autres systèmes, consultez leurs modes d'emploi.

Pour sélectionner un nouvel hôte de soirée

Ce n'est que lorsque vous vous connectez à l'aide de **A** (page 24) que vous pouvez sélectionner un nouvel hôte de soirée. Répétez l'étape 2 de « Utilisation de la fonction Chaîne pour soirée câblée » sur le système à utiliser comme nouvel hôte de soirée. L'hôte de soirée actuel devient automatiquement invité de soirée. Tous les systèmes jouent la même musique que celle jouée par le nouvel hôte de soirée.

Remarques

- Vous pouvez sélectionner un autre système comme nouvel hôte de soirée seulement après avoir activé la fonction Chaîne pour soirée câblée sur tous les systèmes de la chaîne.
- Si le système sélectionné ne devient pas un nouvel hôte de soirée après quelques secondes, répétez l'étape 2 dans « Utilisation de la fonction Chaîne pour soirée câblée ».

Pour désactiver la fonction Chaîne pour soirée câblée

Appuyez sur **PARTY CHAIN** sur l'hôte de soirée.

Remarque

Si la fonction Chaîne pour soirée câblée ne se désactive pas après quelques secondes, appuyez à nouveau sur **PARTY CHAIN** sur l'hôte de soirée.

Indicateur Chaîne pour soirée

L'indicateur **PARTY CHAIN** de l'unité s'allume fixement ou clignote pour indiquer l'état du système.

État système	État de l'indicateur
Hôte de soirée	Allumé fixement
Invité de soirée	Clignotant

Profiter de la lecture sans fil avec plusieurs systèmes (fonction Chaîne pour soirée sans fil)

Vous pouvez connecter plusieurs systèmes audio dans une chaîne via la connexion BLUETOOTH si tous les systèmes sont dotés de la fonction Chaîne pour soirée sans fil. Cette fonction vous permet de créer un environnement festif plus intéressant et d'obtenir une puissance sonore supérieure sans connecter de câble. Le premier système de la chaîne à activer devient l'« hôte de soirée » et partage la musique. Les autres systèmes deviennent des « invités de soirée » et jouent la même musique que celle qui est jouée par l'« hôte de soirée ».

Configuration et utilisation de la chaîne pour soirée sans fil

Exemple : configuration du GTK-XB60 ou GTK-XB90 comme premier système (hôte de soirée)

- 1 Mettez sous tension tous les systèmes.**
- 2 Configurez le premier système comme hôte de soirée.**
 - Appuyez plusieurs fois sur **FUNCTION – PAIRING** jusqu'à ce que l'indicateur  (BLUETOOTH) s'allume fixement.
 - Connectez le périphérique BLUETOOTH au système via la connexion BLUETOOTH.
 - Appuyez sur **W.PARTY CHAIN – LIGHT** sur l'unité. L'indicateur **W.PARTY CHAIN – LIGHT** commence à clignoter et le système passe en mode Chaîne pour soirée sans fil.

3 Configurez le deuxième système comme invité de soirée.

- Appuyez plusieurs fois sur **FUNCTION – PAIRING** sur le deuxième système jusqu'à ce que l'indicateur  (BLUETOOTH) s'allume fixement.
- Appuyez sur **W.PARTY CHAIN – LIGHT** sur le deuxième système. Le deuxième système est configuré comme invité de soirée.
- Vérifiez que l'indicateur **W.PARTY CHAIN – LIGHT** de l'invité de soirée se met à clignoter et que l'indicateur **W.PARTY CHAIN – LIGHT** de l'hôte de soirée cesse de clignoter pour s'allumer fixement.

Remarque

La fonction Chaîne pour soirée sans fil est annulée dans les situations suivantes.

- Il n'y a aucune activité dans un délai d'une minute après la configuration de l'hôte de soirée à l'étape 2.
- W.PARTY CHAIN – LIGHT** est actionné sur l'hôte de soirée avant que l'étape 3 soit terminée.

4 Configurez le troisième système ou des systèmes supplémentaires comme invités de soirée.

Répétez l'étape 3.

Remarque

Connectez le troisième système ou les systèmes suivants dans un délai de 30 secondes après la connexion du système précédent. Lorsqu'un délai de 30 secondes ou plus s'est écoulé, il est impossible de connecter le système.

5 Démarrez la lecture d'une source audio sur l'hôte de soirée.

6 Réglez le volume sur chaque système.

Pour désactiver la fonction Chaîne pour soirée sans fil

Appuyez sur **FUNCTION – PAIRING** ou mettez hors tension l'hôte de soirée.

Pour retirer un invité de soirée de la chaîne de soirée sans fil

Appuyez sur **FUNCTION – PAIRING** ou mettez hors tension l'invité de soirée que vous voulez retirer. Dans ce cas, le reste de la chaîne de soirée sans fil reste activé.

Conseil

Pour ajouter de nouveaux invités de soirée une fois la chaîne de soirée sans fil établie, répétez la procédure à partir de ③ dans l'étape 2.

Indicateur Chaîne pour soirée sans fil

L'indicateur **W.PARTY CHAIN – LIGHT** de l'unité s'allume fixement ou clignote pour indiquer l'état du système.

État système	État de l'indicateur
Hôte de soirée	Allumé fixement
Invité de soirée	Clignotant

Écouter de la musique sans fil avec deux systèmes (fonction Ajout d'enceinte)

Pour utiliser cette fonction, deux systèmes GTK-XB60 ou GTK-XB90 sont requis.* En connectant deux systèmes via la technologie sans fil **BLUETOOTH**, vous pouvez obtenir une écoute plus puissante de la musique. Vous pouvez également sélectionner une sortie audio entre le double mode (les deux systèmes jouent le même son) et le mode stéréo (son stéréo).

Dans les étapes ci-dessous, les deux systèmes sont décrits comme « système **A** » (ou système maître) et « système **B** ».

* Seuls les systèmes de même modèle peuvent être utilisés avec la fonction d'ajout d'enceinte. Par exemple, vous ne pouvez pas utiliser cette fonction en associant des modèles GTK-XB60 et GTK-XB90.

Activation de la fonction d'ajout d'enceinte

- 1 Rapprochez deux systèmes **GTK-XB60** ou **GTK-XB90** à un mètre (3 pieds) l'un de l'autre.
- 2 Appuyez plusieurs fois sur **FUNCTION – PAIRING** sur le système **A** jusqu'à ce que l'indicateur  (**BLUETOOTH**) de l'unité s'allume fixement.
- 3 Appuyez sur **ADD** sur le système **A**.
Les indicateurs **ADD L/R** clignotent et le système passe en mode Ajout d'enceinte.

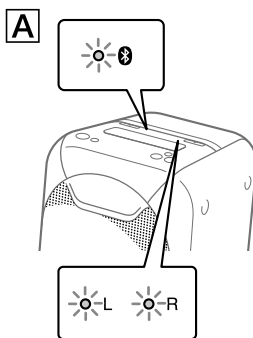

- 4 Appuyez plusieurs fois sur **FUNCTION – PAIRING** sur le système **B** jusqu'à ce que l'indicateur  (**BLUETOOTH**) de l'unité s'allume fixement.

5 Appuyez sur ADD sur le système [B]. Les indicateurs ADD L/R de l'unité clignotent.

L'état des indicateurs L/R des deux systèmes change de clignotant à allumé fixement tandis que l'indicateur  (BLUETOOTH) du système [B] s'éteint.

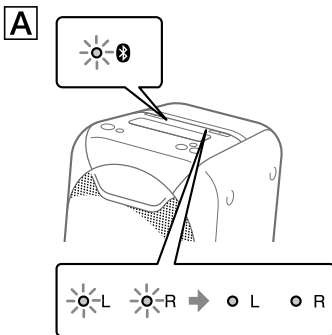
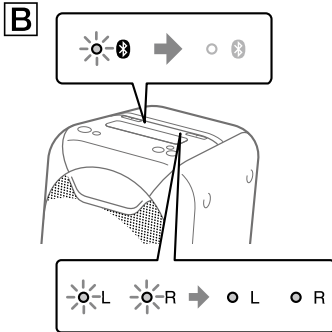

Conseil

Lorsque la connexion effectuée par la fonction d'ajout d'enceinte s'établit très rapidement, les indicateurs L/R du système [B] peuvent s'allumer directement sans clignoter.

6 Appuyez plusieurs fois sur ADD sur le système [A] pour sélectionner le mode de sortie.

Les indicateurs ADD L/R des deux systèmes signalent le mode de sortie actuel.

Chaque fois que vous appuyez sur ADD, le mode de sortie change comme suit.

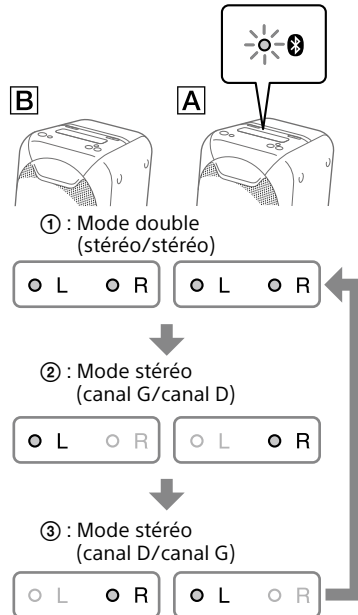

Conseil

Pour changer le mode de sortie, utilisez le système [A] (système maître), sur lequel vous avez activé le mode d'ajout d'enceinte.

Lecture de musique avec deux systèmes

1 Activez le mode de pairage sur le système [A], puis effectuez la connexion BLUETOOTH avec un périphérique BLUETOOTH.

Pour des informations détaillées sur le pairage, voir « Pairage de ce système avec un périphérique BLUETOOTH » (page 15) ou « Connexion BLUETOOTH à une touche par NFC » (page 17). Pensez à associer par pairage le périphérique BLUETOOTH avec le système [A] (système maître).

2 Démarrez la lecture sur le périphérique BLUETOOTH, puis réglez le volume.

Pour des informations détaillées, voir « Écouter de la musique sur un périphérique BLUETOOTH » (page 18). Le réglage du volume effectué sur l'un des systèmes est également appliqué à l'autre système.

Remarques

- Si un ou plusieurs autres périphériques BLUETOOTH, par exemple une souris BLUETOOTH ou un clavier BLUETOOTH, sont connectés au périphérique BLUETOOTH en cours de connexion avec le système, une distorsion sonore ou du bruit peut être émis par le système. Dans ce cas, interrompez la connexion BLUETOOTH entre le périphérique BLUETOOTH et le ou les autres périphériques BLUETOOTH.
- Si vous réinitialisez l'un des deux systèmes alors que la fonction d'ajout d'enceinte est activée, pensez à mettre hors tension l'autre système. Si vous ne mettez pas hors tension l'autre système avant de redémarrer la fonction d'ajout d'enceinte, le système risque de rencontrer des problèmes pour établir une connexion BLUETOOTH et émettre du son.

Pour désactiver la fonction d'ajout d'enceinte

Appuyez sur ADD. Les indicateurs ADD L/R s'éteignent.

Conseil

À moins que vous désactiviez la fonction, le système essaiera de rétablir la dernière connexion effectuée à la prochaine mise sous tension du système.

Écouter de la musique avec les voyants des enceintes

Par défaut, les voyants des enceintes s'allument.

Vous pouvez également sélectionner différents modes d'éclairage, par exemple le suivant, à l'aide de « Sony | Music Center » (page 22).

- RAVE : mode d'éclairage adapté à la dance music avec beaucoup de clignotement
- CHILL : mode d'éclairage adapté à la musique de relaxation
- RANDOM FLASH OFF : mode d'éclairage sans flash adapté à toutes les musiques, y compris la dance music
- HOT : mode d'éclairage de couleur chaude
- COOL : mode d'éclairage de couleur froide
- STROBE : mode d'éclairage avec clignotement électronique de couleur blanche

Pour éteindre les voyants des enceintes

Maintenez enfoncé W.PARTY CHAIN – LIGHT.

Pour allumer les voyants des enceintes, appuyez à nouveau sur W.PARTY CHAIN – LIGHT.

Remarque

Si la luminosité de l'éclairage vous éblouit, allumez la lumière de la pièce ou éteignez l'éclairage.

Effectuer des appels mains libres

Vous pouvez effectuer des appels mains libres avec un téléphone portable BLUETOOTH qui prend en charge HFP (Hands-free Profile) ou HSP (Headset Profile).

Pour utiliser cette fonction, vérifiez qu'une connexion BLUETOOTH a bien été établie.

Remarque

Selon le modèle de votre smartphone, le système d'exploitation ou les applications installées, certaines fonctions d'appel mains-libres peuvent ne pas fonctionner correctement.

Recevoir un appel

1 Appuyez sur ►||/📞 lorsque vous recevez un appel.

Lorsqu'un appel entrant est reçu, la lecture est mise en pause et le système émet une sonnerie.

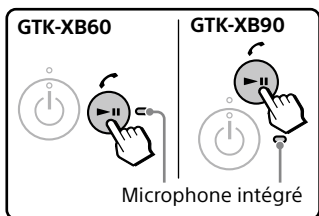

Remarque

Si vous appuyez sur ►||/📞 lorsque vous recevez un appel, l'appel est rejeté.

2 Parlez dans le microphone intégré du système.

3 Appuyez sur ►||/📞 pour mettre fin à l'appel.

Passer un appel

1 Passez un appel en utilisant le téléphone portable BLUETOOTH connecté.

Lorsque vous passez un appel, la lecture est mise en pause et le système émet une tonalité.

2 Parlez dans le microphone intégré du système lorsque votre correspondant répond à l'appel.

3 Appuyez sur ►||/📞 pour mettre fin à l'appel.

Remarque

Si vous appuyez sur ►||/📞 pendant la conversation, la sortie de l'appel téléphonique commute du système au haut-parleur de votre téléphone portable.

Astuces

- Si votre téléphone portable BLUETOOTH prend en charge HFP et HSP, réglez-le sur HFP.
- Si vous écoutez de la musique avant l'appel, la lecture reprend lorsque l'appel se termine.
- Les opérations peuvent varier selon le téléphone portable BLUETOOTH. Reportez-vous au mode d'emploi de votre téléphone portable.

Utilisation d'un équipement facultatif

- 1 Branchez tout équipement facultatif (WALKMAN®, smartphone, TV, lecteur DVD, enregistreur IC, etc.) sur les prises AUDIO/PARTY CHAIN IN L/R de l'unité lorsque vous utilisez un cordon audio (non fourni).**
- 2 Appuyez plusieurs fois sur FUNCTION – PAIRING jusqu'à ce que l'indicateur AUDIO IN de l'unité s'allume fixement.**
- 3 Démarrez la lecture sur l'équipement connecté.**
- 4 Réglez le volume.**
Réglez d'abord le volume sur l'équipement connecté. Si le niveau du volume est encore trop bas, réglez-le sur le système à l'aide des touches de volume +/-.

Remarque

Le système peut entrer automatiquement en mode veille si le niveau de volume de l'équipement connecté est trop bas. Dans ce cas, augmentez le volume de l'équipement. Pour désactiver la fonction de mise en veille automatique, voir « Réglage de la fonction de veille automatique » (page 33).

Utilisation d'un microphone facultatif

Vous pouvez émettre votre voix sur votre système en raccordant un microphone dynamique doté d'une fiche normale (non fourni).

- 1 Tournez le bouton MIC LEVEL sur MIN pour baisser le niveau du volume du microphone.**

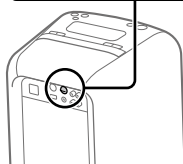
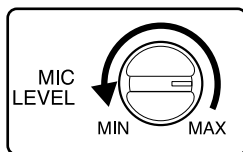

- 2 Raccordez un microphone facultatif à la prise MIC de l'unité.**
- 3 Réglez le volume à l'aide du bouton MIC LEVEL.**
- 4 Parlez ou chantez dans le microphone raccordé.**

Remarque

Lorsque vous utilisez la chaîne pour soirée sans fil, ou la fonction d'ajout d'enceinte, le son émis par le microphone n'est émis que par le système auquel le microphone est raccordé.

Réglage de la fonction de veille automatique

Par défaut, ce système s'éteint automatiquement après environ 15 minutes d'inactivité, et si aucun signal audio n'est émis.

Pour désactiver la fonction, maintenez enfoncé  plus de 3 secondes alors que le système est sous tension.

L'indicateur  clignote une fois.

Pour activer la fonction, répétez la procédure. L'indicateur  clignote 3 fois.

Vous pouvez également configurer ce réglage et vérifier que la fonction est activée ou désactivée en utilisant « Sony | Music Center ». Pour des informations détaillées sur « Sony | Music Center », voir « Utilisation de « Sony | Music Center » et « Fiestable » via la connexion BLUETOOTH » (page 22).

Remarques

- Le système peut entrer automatiquement en mode veille si le niveau de volume de l'équipement connecté est trop bas. Dans ce cas, augmentez le volume de l'équipement.
- Le système ne passe pas en mode veille lorsque la prise MIC est utilisée.

Économiser l'énergie de la batterie

Vous pouvez économiser l'énergie et utiliser le système pendant des périodes plus longues en activant le mode STAMINA lorsque vous utilisez le système avec la batterie intégrée (rechargeable).

Appuyez sur STAMINA – BATTERY pour activer le mode STAMINA.

L'indicateur STAMINA – BATTERY s'allume.

Pour désactiver la fonction, appuyez à nouveau sur STAMINA – BATTERY.

Conseil

Pour des informations détaillées sur l'autonomie de la batterie, voir « Durée de vie utile de la batterie au lithium-ion » (page 42).

Informations sur les périphériques compatibles

À propos des périphériques USB pris en charge

- Ce système prend en charge uniquement la classe de stockage de masse USB.
- Ce système prend en charge uniquement les périphériques USB formatés FAT (sauf exFAT).
- Certains périphériques USB peuvent ne pas fonctionner avec ce système.

À propos de la communication BLUETOOTH pour l'iPhone et l'iPod touch

Conçu pour

- iPhone 7 Plus
- iPhone 7
- iPhone SE
- iPhone 6s Plus
- iPhone 6s
- iPhone 6 Plus
- iPhone 6
- iPhone 5s
- iPhone 5c
- iPhone 5
- iPhone 4s
- iPod touch (6e génération)
- iPod touch (5e génération)

Sites Web des périphériques compatibles

Consultez les sites Web ci-dessous pour connaître les dernières informations sur les périphériques BLUETOOTH compatibles.

Pour les clients aux États-Unis :

<http://esupport.sony.com/>

Pour les clients au Canada :

<http://esupport.sony.com/CA>

Pour les clients en Europe :

<http://www.sony.eu/support>

Pour les clients en Amérique latine :

<http://esupport.sony.com/LA>

Pour les clients situés dans d'autres pays/régions :

<http://www.sony-asia.com/support>

Guide de dépannage

Si un problème se produit pendant l'utilisation du système, suivez les étapes décrites ci-dessous avant de consulter le revendeur Sony le plus proche. Si un message d'erreur s'affiche, veuillez à le noter à des fins de référence.

1 Vérifiez l'éventuelle présence du problème dans cette section « Guide de dépannage ».

2 Consultez les sites Web d'assistance à la clientèle suivants.

Pour les clients aux États-Unis :
<http://esupport.sony.com/>

Pour les clients au Canada :
<http://esupport.sony.com/CA>

Pour les clients en Europe :
<http://www.sony.eu/support>

Pour les clients en Amérique latine :
<http://esupport.sony.com/LA>

Pour les clients situés dans d'autres pays/régions :
<http://www.sony-asia.com/support>

Vous trouverez sur ces sites Web les informations d'assistance les plus récentes, ainsi qu'une section FAQ.

Si le problème persiste, consultez le revendeur Sony le plus proche.

Notez que si le personnel de réparation change certaines pièces lors de l'intervention, il peut garder ces pièces.

Généralités

Le système ne s'allume pas.

- Chargez la batterie intégrée.
- Vérifiez que le cordon d'alimentation secteur est bien connecté.

Le système est passé en mode veille.

- Il ne s'agit pas d'un dysfonctionnement. Le système passe automatiquement en mode veille après un délai d'environ 15 minutes d'inactivité et si aucun signal audio n'est détecté (page 33).

Il n'y a pas de son.

- Réglez le volume.
- Vérifiez la connexion de l'éventuel équipement facultatif.
- Mettez sous tension l'équipement connecté.
- Débranchez le cordon d'alimentation secteur, puis reconnectez-le et mettez le système sous tension.

Un ronflement ou un bruit important est émis.

- Éloignez le système des sources sonores.
- Connectez le système à une autre prise murale.
- Installez un filtre sonore (disponible dans le commerce) sur le cordon d'alimentation secteur.
- Éteignez les équipements électriques situés à proximité.

Un effet Larsen est émis.

- Baissez le volume.

Périphérique USB

Impossible de charger le périphérique USB connecté.

- Vérifiez que le périphérique USB est bien connecté.
- Si le niveau de batterie du système restant est inférieur à 10 %, il est impossible de charger le périphérique USB connecté.

Le périphérique USB ne fonctionne pas correctement.

- Si vous connectez un périphérique USB non pris en charge, les problèmes suivants risquent d'apparaître. Voir « Informations sur les périphériques compatibles » (page 34).
 - Le périphérique USB n'est pas reconnu.
 - La lecture est impossible.
 - Le son saute.
 - Du bruit est émis.
 - Une distorsion sonore est émise.

Il n'y a pas de son.

- Le périphérique USB n'est pas correctement connecté. Éteignez le système, puis reconnectez le périphérique USB.

Bruits parasites, sautellement ou son déformé.

- Vous utilisez un périphérique USB non pris en charge. Voir « Informations sur les périphériques compatibles » (page 34).
- Éteignez le système et reconnectez le périphérique USB, puis allumez le système.
- Les données musicales elles-mêmes contiennent du bruit, ou une distorsion sonore est émise. Du bruit a peut-être été introduit lors du processus de création de la musique à l'aide de l'ordinateur. Recréez les données audio.
- La vitesse de transmission utilisée pour coder le fichier audio était basse. Envoyez un fichier audio avec une vitesse de transmission supérieure vers le périphérique USB.

Le périphérique USB n'est pas reconnu.

- Éteignez le système et reconnectez le périphérique USB, puis allumez le système.
- Vous utilisez un périphérique USB non pris en charge. Voir « Informations sur les périphériques compatibles » (page 34).
- Le périphérique USB fonctionne mal. Consultez le mode d'emploi du périphérique USB pour savoir comment résoudre ce problème.

La lecture ne démarre pas.

- Éteignez le système et reconnectez le périphérique USB, puis allumez le système.
- Vous utilisez un périphérique USB non pris en charge. Voir « Informations sur les périphériques compatibles » (page 34).

La lecture ne démarre pas au premier fichier.

- Sélectionnez le mode de lecture normale en utilisant « Sony | Music Center » (page 22).

Les fichiers ne peuvent pas être lus.

- Les périphériques USB formatés avec des systèmes de fichiers autres que FAT16 ou FAT32 ne sont pas pris en charge.*
- Si vous utilisez un périphérique USB partitionné, seuls les fichiers de la première partition peuvent être lus.
- Les fichiers codés ou protégés par mots de passe ne peuvent pas être lus.
- Ce système ne peut pas lire des fichiers dont les copyrights sont protégés par DRM (Digital Rights Management).

* Ce système prend en charge FAT16 et FAT32, mais certains périphériques de stockage USB peuvent ne pas prendre en charge ces formats. Pour plus d'informations, consultez le mode d'emploi de chaque périphérique de stockage USB ou adressez-vous au fabricant.

Périphérique BLUETOOTH

Impossible d'effectuer le pairage.

- Rapprochez le périphérique BLUETOOTH du système.
- Le pairage peut être impossible si d'autres périphériques BLUETOOTH sont présents à proximité du système. Dans ce cas, mettez hors tension les autres périphériques BLUETOOTH.
- Pensez à entrer la bonne clé de passe lorsque vous sélectionnez le nom du système (ce système) sur le périphérique BLUETOOTH.

Le périphérique BLUETOOTH n'arrive pas à détecter le système.

- Activez le signal BLUETOOTH (page 21).

La connexion est impossible.

- Le périphérique BLUETOOTH que vous avez essayé de connecter ne prend pas en charge le profil A2DP, et il est impossible de le connecter au système.
- Activez la fonction BLUETOOTH du périphérique BLUETOOTH.
- Établissez une connexion à partir du périphérique BLUETOOTH.
- Les informations d'enregistrement de pairage ont été effacées. Recommencez le pairage.
- Effacez les informations d'enregistrement du pairage du périphérique BLUETOOTH en restaurant le système aux paramètres d'usine par défaut (page 39) et recommencez le pairage (page 15).
- Une fois toutes les informations de pairage du système effacées, l'iPhone/iPod touch risque de ne pas pouvoir se connecter au système. Dans ce cas, supprimez les informations de pairage du système dans l'iPhone/iPod touch, puis recommencez la procédure de pairage.

Le son saute ou fluctue, ou la connexion est perdue.

- Le système et le périphérique BLUETOOTH sont trop éloignés l'un de l'autre.
- S'il y a des obstacles entre le système et votre périphérique BLUETOOTH, retirez-les ou évitez-les.
- Si un équipement génère un rayonnement électromagnétique, par exemple un réseau local sans fil, un autre périphérique BLUETOOTH ou un four micro-ondes proche, éloignez-le.

Le son de votre périphérique BLUETOOTH est inaudible sur ce système.

- Augmentez le volume d'abord sur votre périphérique BLUETOOTH, puis réglez le volume à l'aide des touches de volume +/-.

Un ronflement, un bruit puissant ou une distorsion sonore est émis.

- S'il y a des obstacles entre le système et votre périphérique BLUETOOTH, retirez-les ou évitez-les.
- Si un équipement génère un rayonnement électromagnétique, par exemple un réseau local sans fil, un autre périphérique BLUETOOTH ou un four micro-ondes proche, éloignez-le.
- Baissez le volume du périphérique BLUETOOTH connecté.

Chaîne pour soirée et fonction d'ajout d'enceinte

Impossible d'activer la fonction Chaîne pour soirée câblée.

- Vérifiez les connexions (page 24).
- Assurez-vous que les cordons audio sont bien connectés.
- Sélectionnez une autre fonction que la fonction Entrée audio (page 26).

La fonction Chaîne pour soirée câblée fonctionne mal.

- Éteignez le système. Puis rallumez-le pour activer la fonction Chaîne pour soirée câblée.

Impossible de connecter un périphérique BLUETOOTH au système avec la fonction Chaîne pour soirée sans fil activée.

- Une fois tous les systèmes connectés, exécutez la procédure de pairage entre le périphérique BLUETOOTH et le système dont l'indicateur W.PARTY CHAIN – LIGHT est allumé. Ensuite, établissez la connexion BLUETOOTH.

Impossible de connecter un périphérique BLUETOOTH au système avec la fonction d'ajout d'enceinte activée.

- Après avoir connecté deux systèmes GTK-XB60 ou deux systèmes GTK-XB90, exécutez la procédure de pairage entre le périphérique BLUETOOTH et le système dont l'indicateur  (BLUETOOTH) clignote. Ensuite, établissez la connexion BLUETOOTH.

Réinitialisation du système

Si le système ne répond pas et qu'il est impossible de l'utiliser bien qu'il soit sous tension, réinitialisez-le à l'aide de la touche RESET.

- 1 Appuyez sur RESET à l'arrière de l'unité avec une épingle ou un autre objet pointu.**

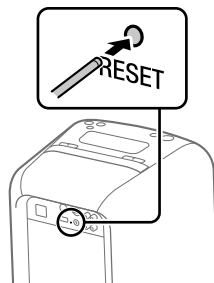

Le système s'éteint.

- 2 Appuyez sur  pour remettre le système sous tension.**

Remarques



- Si le système ne redémarre pas, consultez votre revendeur Sony.
- Les informations de pairage ne sont pas supprimées lorsque vous appuyez sur RESET.

Rétablissement des réglages d'usine par défaut du système

Si le système ne fonctionne toujours pas correctement, restaurez ses réglages d'usine par défaut.

1 Appuyez sur  pour allumer le système.

2 Maintenez FUNCTION – PAIRING et la touche de volume – enfoncés pendant au moins 5 secondes.

Après que les indicateurs ,  (BLUETOOTH), USB et AUDIO IN de l'unité clignotent deux fois, tous les réglages configurés par l'utilisateur, par exemple les informations d'enregistrement de pairage, sont restaurés aux réglages d'usine par défaut.

Précautions

Sécurité

- Débranchez complètement le cordon d'alimentation secteur de la prise murale s'il ne doit pas être utilisé pendant une longue période. Lorsque vous débranchez le système, tenez toujours le cordon d'alimentation par la fiche. Ne tirez jamais directement sur le cordon.
- Si un objet solide ou un liquide s'introduit dans le système, débranchez-le et faites-le vérifier par du personnel qualifié avant de le réutiliser.
- Le cordon d'alimentation secteur ne doit être remplacé que dans un magasin de réparation qualifié.

Lieu d'installation

- Ne mettez pas le système dans une position inclinée et ne le laissez pas dans des lieux extrêmement chauds, froids, poussiéreux, sales, humides ou sans aération appropriée. Évitez de le soumettre à des vibrations, et ne l'exposez pas directement au soleil ou à une lumière vive.
- Soyez prudent si vous devez placer le système sur des surfaces qui ont subi un traitement particulier (par exemple de la cire, de l'huile ou du lustrant) pour éviter l'apparition de tache ou de décoloration de la surface.
- Veillez à ne pas élabousser l'appareil avec de l'eau. Cet appareil n'est pas étanche.

Accumulation de chaleur

- La formation de chaleur sur le système pendant le fonctionnement est normale et n'est pas matière à inquiétude.
- Ne touchez pas le boîtier s'il a été utilisé sans interruption à haut volume car il est peut-être devenu chaud.
- N'obstruez pas les orifices d'aération.

Enceintes

Le système d'enceintes intégré n'est pas magnétiquement blindé et peut causer une distorsion de l'image sur un téléviseur situé à proximité. Dans ce cas, éteignez le téléviseur et patientez 15 à 30 minutes avant de le rallumer.

Si vous ne constatez pas d'amélioration, éloignez davantage le système du téléviseur.

Nettoyage du boîtier

Nettoyez ce système avec un chiffon doux légèrement imbibé d'une solution détergente douce. N'utilisez pas de tampons abrasifs, de poudre à récurer ou des solvants tels que diluants, benzine ou alcool.

Communication BLUETOOTH

- Les périphériques BLUETOOTH doivent être utilisés à une distance maximale d'environ 10 mètres (33 pieds) (sans obstacle) les uns des autres. Le rayon de communication efficace peut se réduire dans les conditions suivantes.
 - Lorsqu'une personne, un objet métallique, un mur ou tout autre obstacle se trouve entre les périphériques disposant d'une connexion BLUETOOTH
 - Emplacements où une connexion de réseau local sans fil est installée
 - À proximité de fours micro-ondes en cours d'utilisation
 - Dans des lieux où d'autres types d'ondes électromagnétiques sont générés
- Les équipements BLUETOOTH et LAN sans fil (IEEE 802.11b/g) utilisent la même bande de fréquences (2,4 GHz). Lorsque vous utilisez votre périphérique BLUETOOTH près d'un périphérique doté de la fonctionnalité LAN sans fil, une interférence électromagnétique peut apparaître. Cela peut entraîner des vitesses de transfert des données inférieures, du bruit ou l'impossibilité de se connecter. Si cela se produit, essayez les solutions suivantes :
 - Utilisez ce système à une distance d'au moins 10 mètres (33 pieds) de l'équipement du réseau LAN sans fil.
 - Mettez hors tension l'équipement de réseau LAN sans fil lorsque vous utilisez votre périphérique BLUETOOTH dans un rayon de 10 mètres (33 pieds).
 - Utilisez ce système et le périphérique BLUETOOTH le plus près possible l'un de l'autre.
- Les ondes radio émises par ce système peuvent interférer avec le fonctionnement de certains appareils médicaux. Ces interférences pouvant entraîner un dysfonctionnement, éteignez toujours ce système et le périphérique BLUETOOTH dans les lieux suivants :
 - Dans les hôpitaux, les trains, les avions, les stations-service et partout où des gaz inflammables peuvent être présents
 - Près de portes automatiques ou d'alarmes à incendie
- Ce système prend en charge les fonctions de sécurité conformes aux spécifications BLUETOOTH pour assurer des connexions sécurisées au cours des communications qui mettent en œuvre la technologie BLUETOOTH. Toutefois, cette sécurité peut être insuffisante selon les paramètres sélectionnés et d'autres facteurs. Vous devez donc rester prudent lorsque vous communiquez avec la technologie BLUETOOTH.
- Sony ne saurait être tenu pour responsable de quelque manière que ce soit pour tout dommage ou toute perte qui résulterait de fuites d'informations liées à l'utilisation de la technologie BLUETOOTH.
- La communication BLUETOOTH n'est pas nécessairement garantie avec tous les périphériques BLUETOOTH qui ont le même profil que ce système.
- Les périphériques BLUETOOTH connectés à ce système doivent respecter les spécifications BLUETOOTH fixées par Bluetooth SIG, Inc., et ils doivent être certifiés conformes. Toutefois, même lorsqu'un périphérique est conforme aux spécifications BLUETOOTH, il peut y avoir des cas où les caractéristiques ou les spécifications du périphérique BLUETOOTH l'empêchent de se connecter, ou peuvent entraîner des différences dans les méthodes de contrôle, l'affichage ou le fonctionnement.
- Du bruit peut apparaître ou le son être coupé selon le périphérique BLUETOOTH connecté au système, l'environnement de communications ou les conditions environnementales.

Spécifications

Section enceinte

GTK-XB60 :
Haut-parleur d'aigus :
50 mm (2 po) × 2, type de cône
Haut-parleur de graves :
130 mm (5 1/8 po) × 2, type de cône
GTK-XB90 :
Haut-parleur d'aigus :
60 mm (2 3/8 po) × 3, type de cône
Haut-parleur de graves :
180 mm (7 1/8 po) × 2, type de cône

Entrées

AUDIO/PARTY CHAIN IN L/R :
Tension 2 V, impédance 10 kilohms
MIC :
Sensibilité 1 mV, impédance
10 kilohms

Sorties

AUDIO/PARTY CHAIN OUT L/R :
Tension 2 V, impédance 600 ohms

Section USB et formats audio pris en charge

Port Ψ (USB) :
Type A, intensité maximum 2,1 A
Vitesse de transmission prise en charge :
MP3 (MPEG1 Audio Layer-3) :
32 kbit/s — 320 kbit/s, VBR
WMA : 32 kbit/s — 192 kbit/s, VBR
Fréquences d'échantillonnage :
MP3 (MPEG1 Audio Layer-3) :
32/44,1/48 kHz
WMA : 44,1 kHz

Section BLUETOOTH

Système de communication :
Version BLUETOOTH standard 4.2
Sortie :
Classe 2 de puissance BLUETOOTH standard
Puissance de sortie maximale :
< 20,0 dBm
Plage de communication maximale :
Ligne de visée env. 10 m (33 pieds)¹⁾
Bande de fréquence :
Bande 2,4 GHz (2,4000 GHz à 2,4835 GHz)
Méthode de modulation :
FHSS (Freq Hopping Spread Spectrum)
Profils BLUETOOTH compatibles²⁾ :
A2DP (Advanced Audio Distribution Profile)
AVRCP (Audio Video Remote Control Profile)
HFP (Hands-free Profile)
HSP (Headset Profile)
SPP (Serial Port Profile)
Codecs pris en charge :
SBC (Sub Band Codec)
AAC (Advanced Audio Coding)
LDAC

¹⁾ La plage effective varie selon des facteurs tels que les obstacles entre périphériques, les champs magnétiques situés autour d'un four à micro-ondes, l'électricité statique, la sensibilité de réception, les performances de l'antenne, le système d'exploitation, les logiciels, etc.

²⁾ Les profils standard BLUETOOTH indiquent l'objet de la communication BLUETOOTH entre périphériques.

Section NFC

Puissance de sortie maximum :
< 60 dB μ A/m à 10 m
Fréquence de fonctionnement :
13,56 MHz

Section Batterie au lithium-ion

GTK-XB60 :

Tension normale : 14,4 V \approx
Capacité normale : 2500 mAh,
36 Wh
Courant de charge maximal : 1 A
Tension de charge maximale :
16,7 Vcc

GTK-XB90 :

Tension normale : 21,6 V \approx
Capacité normale : 2500 mAh,
54 Wh
Courant de charge maximal : 1 A
Tension de charge maximale :
24,9 Vcc

Durée de vie utile de la batterie au lithium-ion

Lorsque les voyants des enceintes sont éteints :

GTK-XB60 :

3,5 heures (au niveau de volume maximum)
5 heures (au niveau de volume maximum avec le mode STAMINA activé)
14 heures (au niveau de volume 17)

GTK-XB90 :

3,5 heures (au niveau de volume maximum)
5 heures (au niveau de volume maximum avec le mode STAMINA activé)
16 heures (au niveau de volume 16)

Lorsque les voyants des enceintes sont allumés :

GTK-XB60 :

3 heures (au niveau de volume maximum)

GTK-XB90 :

3 heures (au niveau de volume maximum)

Les durées données ci-dessus :

- ont été mesurées à l'aide d'une source musicale prédéfinie.
- peuvent varier selon le contenu de lecture.
- seront raccourcies si vous chargez et déchargez plusieurs fois la batterie.

Généralités

Alimentation :

Modèle nord-américain : 120 V CA,
60 Hz
Autres modèles : 120 V – 240 V CA,
50/60 Hz

Consommation électrique :

GTK-XB60 : 55 W
GTK-XB90 : 60 W

Consommation électrique en veille :

Lorsque le mode veille BLUETOOTH est désactivé : 0,5 W (mode éco)
Lorsque le mode veille BLUETOOTH est activé : 1,5 W (tous les ports de réseau sans fil activés)

Dimensions (L/H/P) (approx.) :

GTK-XB60 :
264 mm \times 552 mm \times 272 mm
(10 $\frac{1}{2}$ po \times 21 $\frac{3}{4}$ po \times 10 $\frac{3}{4}$ po)
GTK-XB90 :
336 mm \times 670 mm \times 335 mm
(13 $\frac{1}{4}$ po \times 26 $\frac{1}{2}$ po \times 13 $\frac{1}{4}$ po)

Masse (approx.) :

GTK-XB60 : 8 kg (17 lb 11 oz)
GTK-XB90 : 14 kg (30 lb 14 oz)

Quantité du système :

1 élément

Accessoires fournis :

Cordon d'alimentation secteur (1)

La conception et les spécifications peuvent être modifiées sans préavis.

Avis concernant la licence et les marques commerciales

- Licence de la technologie de codage audio MPEG Layer-3 et des brevets obtenue de Fraunhofer IIS et Thomson.
- Windows Media est une marque commerciale ou déposée de Microsoft Corporation aux États-Unis et/ou dans d'autres pays.
- Ce produit est protégé par certains droits de propriété intellectuelle de Microsoft Corporation. L'utilisation ou la distribution de cette technologie en dehors de ce produit est interdite sans licence de Microsoft ou d'une filiale de Microsoft autorisée.
- La marque et les logos BLUETOOTH® sont des marques déposées de Bluetooth SIG, Inc. Toute utilisation de ces marques par Sony Corporation est soumise à une licence. Les autres marques et noms de commerce sont ceux de leurs propriétaires respectifs.
- La Marque-N est une marque commerciale, déposée ou non, de NFC Forum, Inc., aux États-Unis et dans d'autres pays.
- Google Play et Android sont des marques de commerce de Google Inc.
- LDAC™ et le logo LDAC sont des marques commerciales de Sony Corporation.
- Apple, le logo Apple, iPhone et iPod touch sont des marques de commerce d'Apple Inc., enregistrées aux États-Unis et dans d'autres pays. App Store est une marque de service d'Apple Inc.
- « Made for iPod » et « Made for iPhone » signifient qu'un accessoire électronique a été conçu pour être connecté spécifiquement à un iPod ou un iPhone, et qu'il a été certifié par le développeur comme étant conforme aux normes de performances Apple. Apple n'est pas responsable du bon fonctionnement de cet appareil ni de sa conformité aux normes et réglementations de sécurité. Veuillez noter que l'utilisation de cet accessoire avec un iPod ou un iPhone peut affecter les performances des transmissions sans fil.
- WALKMAN et le logo WALKMAN sont des marques déposées de Sony Corporation.
- Toutes les autres marques et marques déposées appartiennent à leurs détenteurs respectifs. Dans ce manuel, les sigles ™ et ® ne sont pas spécifiés.

ADVERTENCIA

Para reducir el riesgo de incendio, no cubra la abertura de ventilación del aparato con periódicos, manteles, cortinas, etc.

No exponga el aparato a fuentes de llamas al descubierto (por ejemplo, velas encendidas).

Para reducir el riesgo de incendio o descarga eléctrica, no exponga el aparato a un goteo o salpicadura de líquidos, y no ponga objetos que contengan líquido, tales como jarrones, encima del aparato.

Como para desconectar la unidad de la red eléctrica se utiliza la clavija principal, conecte la unidad a una toma de corriente de ca fácilmente accesible. Si nota alguna anomalía en la unidad, desconecte la clavija principal de la toma de corriente de ca inmediatamente.

No instale la unidad en un lugar de espacio reducido, tal como en una estantería para libros o vitrina empotrada.

No exponga las pilas ni dispositivos con pilas instaladas a calor excesivo tal como el del sol, fuego o similar.

No desmonte, abra o corte las pilas secundarias o las baterías.

En caso de fuga en una pila, no permita que el líquido entre en contacto con la piel o los ojos. Si el contacto se ha producido, lave el área afectada con agua abundante y solicite consejo médico.

No utilice ningún cargador aparte del provisto específicamente para utilizar con el equipo.

Las pilas secundarias y las baterías necesitan ser cargadas antes de la utilización. Utilice siempre el cargador correcto y consulte las instrucciones del fabricante o el manual del equipo para ver instrucciones sobre cómo cargar debidamente.

Después de periodos prolongados de almacenamiento, puede que sea necesario cargar y descargar las pilas o las baterías varias veces para obtener el máximo rendimiento.

Deseche correctamente.

La unidad no estará desconectada de la red eléctrica mientras se halle conectada a la toma de corriente de ca aunque la propia unidad haya sido apagada.

Para uso en interiores solamente.

Para clientes en Europa

Tratamiento de las baterías y equipos eléctricos y electrónicos al final de su vida útil (aplicable en la Unión Europea y en países europeos con sistemas de tratamiento selectivo de residuos)



Este símbolo en el producto, en la batería o en el embalaje indica que el producto y la batería no pueden ser tratados como un residuo doméstico

normal. En algunas baterías este símbolo puede utilizarse en combinación con un símbolo químico. El símbolo químico del mercurio (Hg) o del plomo (Pb) se añadirá si la batería contiene más del 0,0005% de mercurio o del 0,004% de plomo. Al asegurarse de que estos productos y baterías se desechan correctamente, usted ayuda a prevenir las consecuencias potencialmente negativas para el medio ambiente y la salud humana que podrían derivarse de la incorrecta manipulación. El reciclaje de materiales ayuda a conservar los recursos naturales.

En el caso de productos que por razones de seguridad, rendimiento o mantenimiento de datos sea necesaria una conexión permanente con la batería incorporada, esta batería solo deberá ser reemplazada por personal técnico cualificado para ello. Para asegurarse de que la batería será tratada correctamente, entregue estos productos al final de su vida útil en un punto de recogida para el reciclado de aparatos eléctricos y electrónicos.

Para las demás baterías, consulte la sección donde se indica cómo extraer la batería del producto de forma segura. Deposite la batería en el correspondiente punto de recogida para el reciclado de baterías. Para recibir información detallada sobre el reciclaje de este producto o de la batería, póngase en contacto con el ayuntamiento, el punto de recogida más cercano o el establecimiento donde ha adquirido el producto o la batería.

Aviso para clientes: la información siguiente es aplicable solamente para equipos vendidos en países en los que se aplican las directivas de la UE.

Este producto ha sido fabricado por, o en nombre de Sony Corporation, 1-7-1 Konan Minato-ku Tokyo, 108-0075 Japón. Las consultas relacionadas con la conformidad del producto basadas en la legislación de la Unión Europea deben dirigirse al representante autorizado, Sony Belgium, bijkantoor van Sony Europe Limited, Da Vincilaan 7-D1, 1935 Zaventem, Bélgica. Para cualquier asunto relacionado con el servicio o la garantía, por favor diríjase a la dirección indicada en los documentos de servicio o garantía adjuntados con el producto.

Por la presente, Sony Corporation declara que este equipo es conforme con la Directiva 2014/53/UE.

El texto completo de la declaración UE de conformidad está disponible en la dirección Internet siguiente:
<http://www.compliance.sony.de/>



La validez de la marca CE está limitada a aquellos países en los que la legislación la impone, principalmente los países de EEE (Espacio económico europeo).

Este equipo ha sido probado y se ha encontrado que cumple con los límites estipulados en la Directiva EMC utilizando un cable de conexión de menos de 3 metros de longitud.

Este sistema ha sido diseñado para ser utilizado para las finalidades siguientes:

- Reproducir fuentes de música de dispositivos USB o dispositivos BLUETOOTH
- Disfrutar de fiestas de sociedad con la función "Fiesta en Cadena" o de adición de altavoces

Acerca de este manual

- Algunas ilustraciones están representadas como dibujos conceptuales, y pueden ser diferentes de los productos actuales.
- Las instrucciones en este manual son para los modelos GTK-XB60 y GTK-XB90. Para propósitos ilustrativos se utiliza el GTK-XB60 salvo indicación contraria.

Índice

Acerca de este manual.....	4
Guía de las partes y controles...	6

Procedimientos iniciales

Encendido del sistema	10
Transporte del sistema.....	10
Colocación del sistema horizontalmente	11
Acerca de la gestión de la alimentación	11
Carga de la batería	11

Dispositivo USB

Antes de utilizar el dispositivo USB.....	13
Reproducción de un archivo	13

Conexión BLUETOOTH

Emparejamiento de este sistema con un dispositivo BLUETOOTH	15
Conexión BLUETOOTH con un toque mediante NFC	17
Escucha de música de un dispositivo BLUETOOTH.....	18
Acerca de la tecnología inalámbrica BLUETOOTH	20
Reproducción con códec de sonido de alta calidad (AAC/LDAC™)	20
Ajuste del modo de en espera de BLUETOOTH	21
Activación o desactivación de la señal BLUETOOTH	21
Utilización de "Sony Music Center" y "Fiestable" a través de una conexión BLUETOOTH	22

Ajuste de sonido

Ajuste del sonido.....	23
------------------------	----

Otras operaciones

Para disfrutar de reproducción por cables utilizando múltiples sistemas (Función Fiesta en Cadena por cables).....	24
Para disfrutar de reproducción inalámbrica utilizando múltiples sistemas (Función Fiesta en Cadena inalámbrica).....	27
Escucha de música inalámbricamente con dos sistemas (Función de adición de altavoces).....	28
Para disfrutar de música con las luces de los altavoces	31
Para disfrutar de llamadas con manos libres	32
Utilización de un equipo opcional	33
Utilización de un micrófono opcional	33
Ajuste de la función de en espera automática.....	34
Para ahorrar energía de la batería.....	34

Información adicional

Información sobre dispositivos compatibles	35
Solución de problemas	36
Precauciones	40
Especificaciones	41
Aviso sobre licencia y marcas comerciales.....	43

Guía de las partes y controles

GTK-XB60

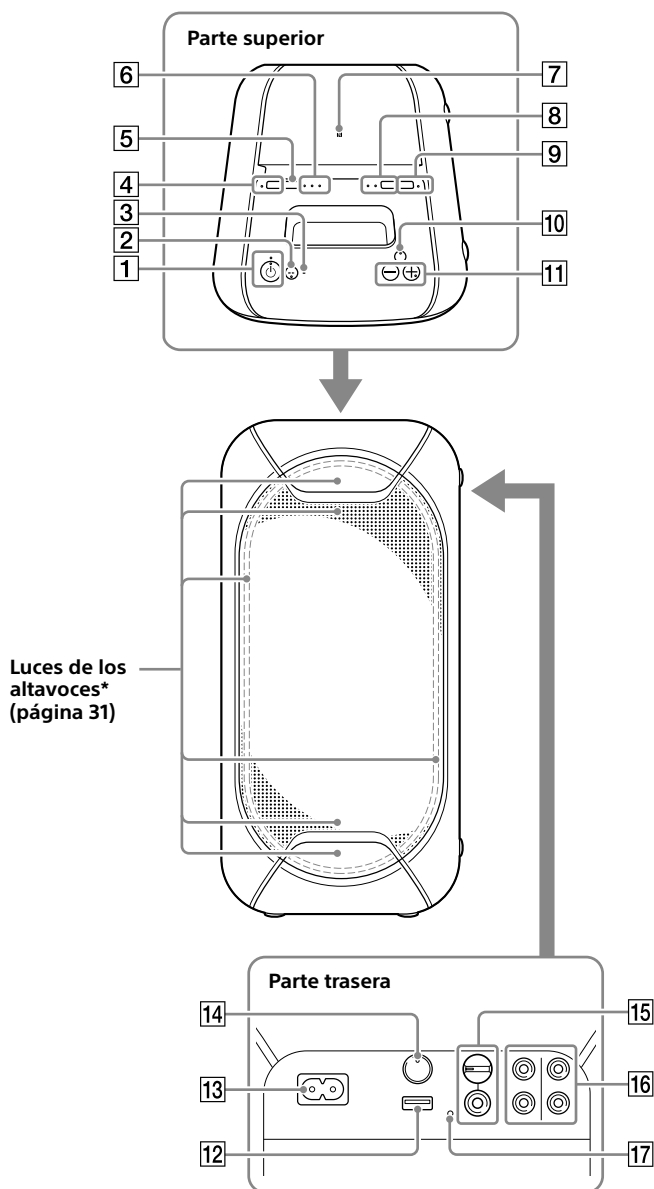

* No mire directamente a las partes que emiten luz cuando las luces de los altavoces están encendidas.

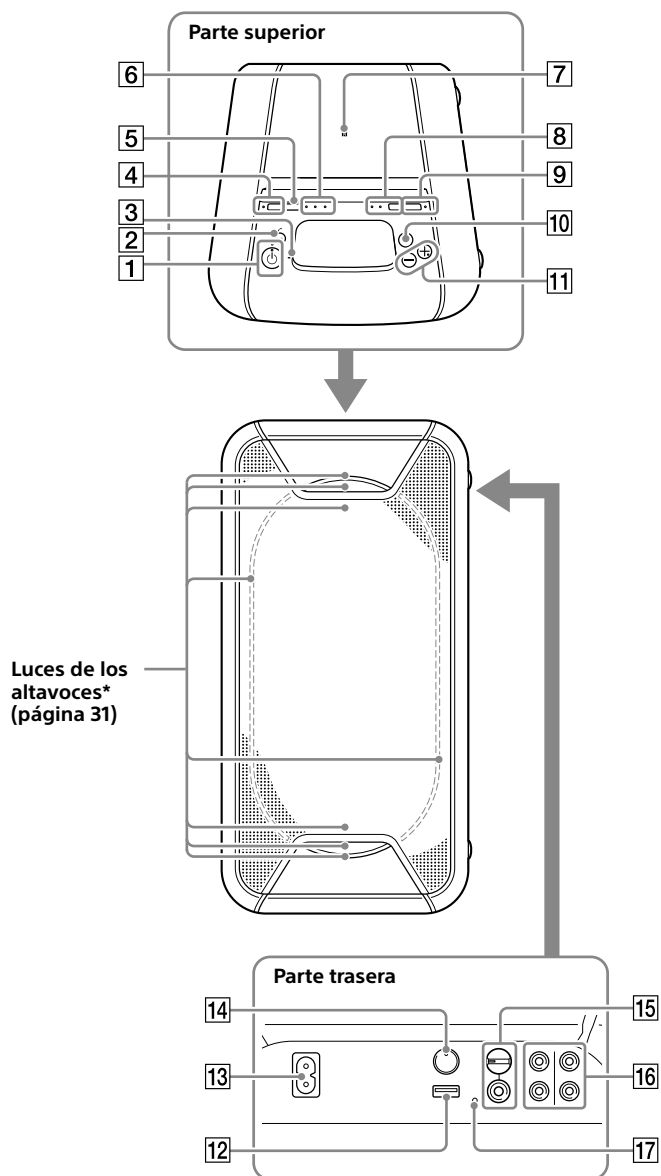

* No mire directamente a las partes que emiten luz cuando las luces de los altavoces están encendidas.



- 1** Botón  (alimentación)
Púlselo para encender o apagar el sistema.

Indicador  (alimentación)

- Se ilumina en verde mientras el sistema está encendido.
- Se ilumina en ámbar mientras el sistema está apagado, y cuando el modo de espera de BLUETOOTH está activado.

Indicador CHARGE (página 11)

Se ilumina en ámbar mientras la batería está cargándose.

- 2** Botón  (reproducir/pausa)/  (llamada)*
- Púlselo para reproducir/pausar la música.
 - Púlselo para recibir/terminar una llamada cuando utilice la función de llamada con manos libres con su teléfono móvil conectado con BLUETOOTH (página 32).

3 Micrófono incorporado

- 4** Botón STAMINA – BATTERY
- Púlselo para activar el modo de ahorro de energía (modo STAMINA) cuando esté utilizando la batería incorporada (página 34).
 - Manténgalo pulsado para comprobar el nivel de batería restante (página 12).

Indicador STAMINA – BATTERY

Se ilumina mientras el modo STAMINA está activado (página 34).

- 5** Botón FUNCTION – PAIRING
- Púlselo repetidamente para seleccionar la función BLUETOOTH, USB o de entrada de audio.
 - Cuando la función BLUETOOTH está seleccionada, manténgalo pulsado para activar el emparejamiento BLUETOOTH.
 - Púlselo para detener la demostración de sonido incorporada.

- 6** Indicador  (BLUETOOTH) (página 20)

Indicador USB (página 13)

Indicador AUDIO IN (página 33)

- 7**  (marca N) (página 17)

- 8** Botón ADD (página 28)

Indicadores ADD L/R (página 28)

- 9** Botón W.PARTY CHAIN – LIGHT

- Púlselo para activar la función Fiesta en Cadena inalámbrica (página 27).
- Manténgalo pulsado durante más de 3 segundos para encender/apagar las luces de los altavoces (página 31).

Indicador W.PARTY CHAIN – LIGHT

Se ilumina cuando la función Fiesta en Cadena inalámbrica está siendo utilizada (página 27).

- 10** Botón EXTRA BASS

- Púlselo para generar un sonido más dinámico (página 23).
- Manténgalo pulsado durante más de 3 segundos mientras está conectado el cable de alimentación de ca para reproducir la demostración de sonido incorporada.

Indicador EXTRA BASS

Se ilumina cuando la función EXTRA BASS está activada (página 23).

- 11** Botones de volumen +*/–
Púlselos para ajustar el volumen.

- 12**  Puerto (USB)

Se utiliza para conectar un dispositivo USB.

- 13** Toma AC IN (página 10)

14 Botón PARTY CHAIN
(página 26)

Indicador PARTY CHAIN
(página 26)

15 Toma MIC (página 33)

Pomo MIC LEVEL (MIN/MAX)
(página 33)

16 Tomas de salida y entrada de audio

Utilice un cable de audio (no suministrado) para hacer cualquiera de las conexiones de la forma siguiente:



- **Tomas AUDIO/PARTY CHAIN OUT L/R**
 - Conéctelas a las tomas de entrada de audio de un equipo opcional.
 - Conéctelas a otro sistema de audio para disfrutar de la función Fiesta en Cadena por cables (página 24).
- **Tomas AUDIO/PARTY CHAIN IN L/R**
 - Conéctelas a las tomas de salida de audio de un televisor o un equipo de audio/vídeo. El sonido se emite a través de este sistema.
 - Conéctelas a otro sistema de audio para disfrutar de la función Fiesta en Cadena por cables (página 24).

17 Botón RESET

* El botón  y el botón de volumen + tienen un punto táctil. Utilice el punto táctil como referencia cuando opere el sistema.

Estados de los indicadores

Los estados de los indicadores en la unidad se muestran en las ilustraciones como se indica a continuación.

Estado del indicador	Ilustración
Parpadeando	
Encendido	
Apagado	

Encendido del sistema

- 1 Conecte el cable de alimentación de ca (suministrado) a la toma AC IN de la parte trasera de la unidad, y después a la toma de corriente de la pared.

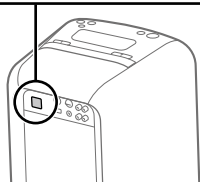
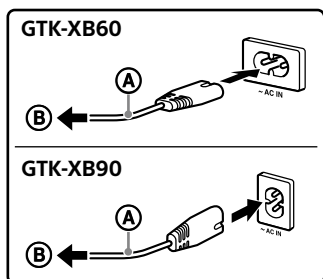

- Ⓐ Cable de alimentación de ca (suministrado)
- Ⓑ A una toma de corriente de la pared

El sistema se enciende en el modo de demostración y la demostración comienza automáticamente.

- 2 Pulse  para encender el sistema.

El indicador  se ilumina en verde.

Consejo

El sistema se puede utilizar con la batería incorporada en lugar de conectar el cable de alimentación de ca (suministrado) a una toma de corriente de la pared si ha cargado la batería antes de utilizar. Para ver detalles, consulte "Carga de la batería" (página 11).

Mantenga pulsado **W.PARTY CHAIN – LIGHT** durante más de 3 segundos mientras se está efectuando la demostración.

La demostración termina y el sistema entra en modo de en espera. Cuando mantenga pulsado **W.PARTY CHAIN – LIGHT** durante el modo de en espera, o cuando desconecte y vuelva a conectar el cable de alimentación de ca, el sistema entrará en modo de demostración.

Transporte del sistema

Antes de transportar el sistema, desconecte todos los cables.

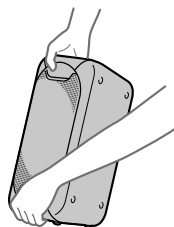

Nota

La posición correcta de las manos mientras se transporta el sistema es muy importante para evitar heridas personales y/o daños a la propiedad.

Colocación del sistema horizontalmente

También puede colocar el sistema horizontalmente como se ilustra abajo. (Ponga el lado del soporte de goma hacia abajo.)

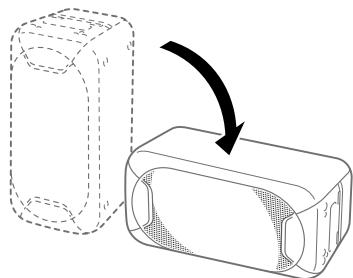

Consejo

Cuando cambie la orientación del sistema, los altavoces de agudos que emiten sonido para los canales izquierdo y derecho cambiarán a las dos unidades superiores automáticamente (para el GTK-XB90 solamente).

Acerca de la gestión de la alimentación

- En el ajuste predeterminado, este sistema está ajustado para que se apague automáticamente en unos 15 minutos cuando no se realice ninguna operación, y no se detecte señal de audio. Para ver detalles, consulte "Ajuste de la función de espera automática" (página 34).
- Puede reducir el consumo de energía utilizando el modo STAMINA. Para ver detalles, consulte "Para ahorrar energía de la batería" (página 34).

Carga de la batería

El sistema se puede utilizar con la batería (recargable) incorporada en lugar de conectar el cable de alimentación de ca a una toma de corriente de la pared si la batería ha sido cargada suficientemente.

Conecte el cable de alimentación de ca (suministrado) a la toma AC IN de la parte trasera de la unidad, y después a la toma de corriente de la pared.

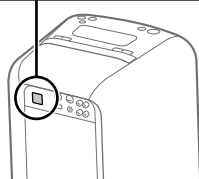
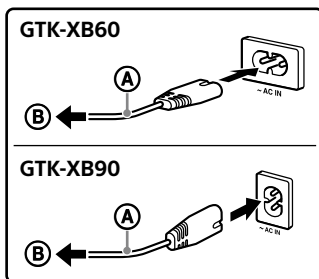

- Ⓐ Cable de alimentación de ca (suministrado)
- Ⓑ A una toma de corriente de la pared

El indicador CHARGE se iluminará en ámbar. La carga se completará en unas 4 horas y el indicador se apagará.

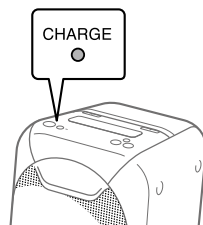

Notas

- Es posible que lleve más tiempo cargar la batería dependiendo de las condiciones de utilización.
- Aunque no tenga intención de utilizar el sistema durante largo tiempo, cargue la batería a su plena capacidad una vez cada seis meses para mantener su rendimiento.
- En un entorno extremadamente frío o cálido, la carga se detendrá por motivos de seguridad. Si la carga está llevando un tiempo largo, esto también detendrá la carga del sistema. En estas condiciones, el indicador CHARGE continuará parpadeando rápidamente en ámbar, pero esto no es un mal funcionamiento. Para resolver estas incidencias, desconecte el cable de alimentación de ca y conéctelo otra vez en una temperatura de operación de entre 5 °C y 35 °C.

Consejo

Puede operar el sistema mientras se está cargando.

Comprobación del nivel de batería de la batería recargable

Puede comprobar el nivel de batería restante a través de la guía de voz. También puede comprobar el nivel de batería utilizando "Sony | Music Center" (página 22).

1 Pulse  para encender el sistema.

2 Mantenga pulsado **STAMINA – BATTERY**.

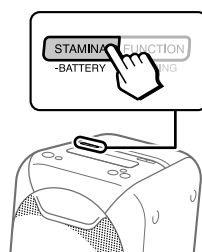

3 El mensaje de guía de voz se escucha y el indicador **CHARGE** parpadea de la forma siguiente de acuerdo con el nivel de batería restante.

Mensaje (nivel de batería)	El indicador parpadea
"Fully charged" (80% – 100%)	4 veces
"About 70%" (60% – 79%)	3 veces
"About 50%" (30% – 59%)	2 veces
"About 20%" (11% – 29%)	Una vez
"Please charge" (menos del 10%)	Continuamente

Consejo

"Please charge" se emite automáticamente cuando el nivel de batería restante es menos del 10%.

Antes de utilizar el dispositivo USB

Para ver dispositivos USB compatibles, consulte "Información sobre dispositivos compatibles" (página 35).

Cuando utilice dispositivos de Apple con este sistema, conéctelos a través de una conexión BLUETOOTH (página 15). La utilización de dispositivos de Apple a través de una conexión USB no está admitida.

Notas

- Cuando sea necesario conectar con cable USB, utilice el cable USB suministrado con el dispositivo USB. Consulte el manual de instrucciones suministrado con el dispositivo USB para ver detalles sobre el método de operación.
- No conecte el sistema y el dispositivo USB a través de un concentrador de USB.
- Cuando se conecta el dispositivo USB, el sistema lee todos los archivos del dispositivo USB. Si hay muchas carpetas o archivos en el dispositivo USB, es posible que lleve largo tiempo finalizar la lectura del dispositivo USB.
- Con algunos dispositivos USB conectados, es posible que haya una demora antes de que este sistema realice una operación.
- No se puede garantizar la compatibilidad con todos los software de codificación/grabación. Si los archivos de audio del dispositivo USB fueron codificados originalmente con software no compatible, esos archivos podrán producir ruido, audio interrumpido, o es posible que no se reproduzcan en absoluto.
- Este sistema no admite necesariamente todas las funciones provistas en un dispositivo USB conectado.

Para utilizar el sistema como cargador de batería

Puede utilizar el sistema como cargador de batería para dispositivos USB que tengan función de recarga.

Conecte el dispositivo USB al puerto  (USB).

La carga comenzará cuando el dispositivo USB sea conectado al puerto  (USB). Para ver detalles, consulte el manual de instrucciones de su dispositivo USB.

Reproducción de un archivo

Se admiten los siguientes formatos de archivo:

- MP3: extensión de archivo ".mp3"
- WMA: extensión de archivo ".wma"

1 Pulse FUNCTION – PAIRING repetidamente hasta que el indicador USB en la unidad se ilumine.

2 Conecte el dispositivo USB al puerto  (USB).

3 Pulse  para iniciar la reproducción.

Puede controlar las operaciones de reproducción y seleccionar música fácilmente de una lista de música del dispositivo USB utilizando "Sony | Music Center" (página 22).

4 Pulse los botones de volumen +/- para ajustar el volumen.

Otras operaciones

Para	Haga esto
Hacer una pausa en la reproducción	Pulse ► /↺. Para reanudar la reproducción, pulse ► /↺ otra vez.
Reproducir la canción siguiente	Pulse ► /↻ dos veces.
Reproducir la canción anterior	Pulse ► /↶ tres veces.

Notas

- Este sistema no podrá reproducir archivos de audio del dispositivo USB en los casos siguientes;
 - Cuando el número total de archivos de audio de un dispositivo USB excede 999.
 - Cuando el número de carpetas de un dispositivo USB excede 75 (incluyendo la carpeta "ROOT" y las carpetas vacías). Estos números podrán variar dependiendo de la estructura de los archivos y carpetas. No guarde otros tipos de archivos ni carpetas no necesarias en un dispositivo USB que tenga archivos de audio.
- El sistema puede reproducir hasta una profundidad de 8 carpetas solamente.
- Las carpetas que no tengan archivos de audio serán saltadas.
- Tenga en cuenta que incluso cuando el nombre de archivo tenga la extensión de archivo correcta, si el archivo real difiere, el sistema podrá emitir ruido o funcionar mal.



Emparejamiento de este sistema con un dispositivo BLUETOOTH

El emparejamiento es una operación en la que los dispositivos BLUETOOTH se registran mutuamente de antemano. Una vez realizada la operación de emparejamiento, no es necesario realizarla otra vez para esos dispositivos.

Si su dispositivo es un smartphone compatible con NFC, el procedimiento de emparejamiento manual no es necesario. (Consulte "Conexión BLUETOOTH con un toque mediante NFC" (página 17).)

1 Ponga el dispositivo BLUETOOTH dentro de 1 metro (3 pies) del sistema.

2 Seleccione la función BLUETOOTH.

- 1 Pulse  para encender el sistema.
- 2 Pulse **FUNCTION - PAIRING** repetidamente hasta que el indicador  (BLUETOOTH) en la unidad parpadee despacio.

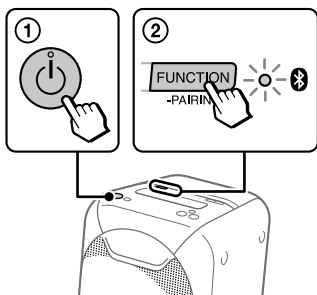

Consejo

Cuando no hay información de emparejamiento en el sistema (por ejemplo, cuando usted utiliza la función BLUETOOTH por primera vez después de adquirirlo), el indicador  (BLUETOOTH) parpadea rápidamente y el sistema entra en el modo de emparejamiento automáticamente. En este caso, proceda con el paso 4.

3 Mantenga pulsado FUNCTION - PAIRING durante más de 3 segundos.

La guía de voz ("Bluetooth pairing") se emitirá y el indicador  (BLUETOOTH) parpadeará rápidamente.

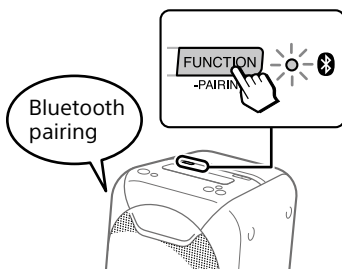

4 Active la función BLUETOOTH en el dispositivo BLUETOOTH.

Para ver detalles, consulte el manual de instrucciones de su dispositivo BLUETOOTH.

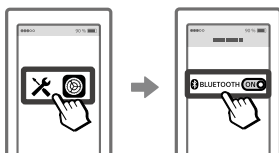

5 Seleccione "GTK-XB60" o "GTK-XB90" en el visualizador del dispositivo BLUETOOTH.



Nota

Si se requiere una clave de acceso en el dispositivo BLUETOOTH introduzca "0000". La "clave de acceso" puede denominarse "código de acceso", "código PIN", "número PIN", o "contraseña".

6 Asegúrese de que se ha establecido una conexión BLUETOOTH.

Una vez que se haya establecido una conexión BLUETOOTH, el sistema emitirá un sonido de notificación, y el indicador (BLUETOOTH) de la unidad dejará de parpadear y se mantendrá iluminado.

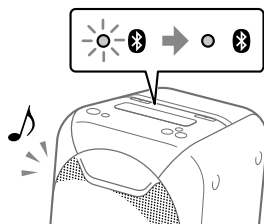

Dependiendo del dispositivo BLUETOOTH, la conexión podrá iniciarse automáticamente después de completarse el emparejamiento.

Notas

- Puede emparejar hasta 8 dispositivos BLUETOOTH. Si se empareja el 9º dispositivo BLUETOOTH, el dispositivo emparejado más antiguo será borrado.
- Si quiere emparejar con otro dispositivo BLUETOOTH, repita los pasos 1 al 6.
- Si el último dispositivo BLUETOOTH conectado está cerca, se establecerá una conexión BLUETOOTH automáticamente y el indicador BLUETOOTH se iluminará.

Para cancelar la operación de emparejamiento

Pulse FUNCTION – PAIRING.

Para terminar la conexión BLUETOOTH

Desactive la función BLUETOOTH en el dispositivo conectado.

Nota

Dependiendo del dispositivo BLUETOOTH, la conexión BLUETOOTH podrá ser terminada automáticamente cuando detenga la reproducción.

Borrado de toda la información del registro de emparejamiento

Para borrar toda la información del registro de emparejamiento, el sistema necesita ser restaurado a los ajustes predeterminados de fábrica. Consulte "Restauración del sistema a los ajustes predeterminados de fábrica" (página 39).

Nota

Una vez que toda la información de emparejamiento haya sido borrada del sistema, es posible que el iPhone/iPod touch no pueda conectarse al sistema. En este caso, borre la información de emparejamiento para el sistema desde el iPhone/iPod touch, y después realice el procedimiento de emparejamiento otra vez.

Conexión BLUETOOTH con un toque mediante NFC

NFC (Comunicación de campo cercano) es una tecnología que permite la comunicación inalámbrica de corto alcance entre varios dispositivos, como smartphones y etiquetas IC.

Cuando toque el sistema con un smartphone compatible con NFC, el sistema automáticamente:

- se enciende en la función BLUETOOTH.
- completa el emparejamiento y la conexión BLUETOOTH.

Smartphones compatibles

Smartphones con la función NFC incorporada (Sistema operativo: Android™ 2.3.3 o posterior, excluido Android 3.x)

Nota

Dependiendo de su smartphone compatible con NFC, es posible que necesite realizar los pasos siguientes en su smartphone compatible con NFC de antemano.

- Active la función NFC. Para ver detalles, consulte el manual de instrucciones de su smartphone compatible con NFC.
- Si su smartphone compatible con NFC tiene una versión de sistema operativo que es más antigua que Android 4.1.x, descargue e inicie la aplicación "Conexión fácil NFC". "Conexión fácil NFC" es una aplicación gratuita para smartphones Android que se puede obtener en Google Play™. (Es posible que la aplicación no esté disponible en algunos países/regiones.)

- 1 Active la función NFC de un dispositivo BLUETOOTH, tal como un smartphone o tableta.



- 2 Toque con el dispositivo BLUETOOTH la marca N en la unidad hasta que el dispositivo BLUETOOTH responda al sistema.

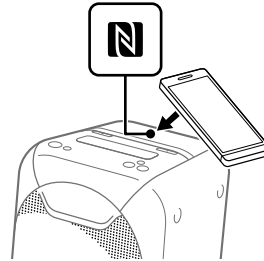

Complete la conexión siguiendo las instrucciones visualizadas en el dispositivo BLUETOOTH.

Cuando se establece la conexión BLUETOOTH, el indicador (BLUETOOTH) en la unidad deja de parpadear y se mantiene encendido.

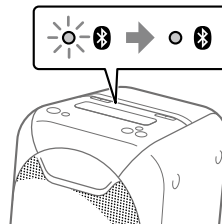

Consejo

Si el emparejamiento y la conexión BLUETOOTH fallan, realice lo siguiente.

- Quite la funda al smartphone si está utilizando una funda para smartphone disponible en el comercio.
- Toque con el smartphone la marca N en la unidad otra vez.
- Vuelva a iniciar la aplicación “Conexión fácil NFC”.
- Desbloquee la pantalla del dispositivo BLUETOOTH.

Para terminar la conexión BLUETOOTH

Toque con el dispositivo BLUETOOTH la marca N en la unidad otra vez.

Borrado de toda la información del registro de emparejamiento

Para borrar toda la información del registro de emparejamiento, el sistema necesita ser restaurado a los ajustes predeterminados de fábrica. Consulte “Restauración del sistema a los ajustes predeterminados de fábrica” (página 39).

Nota

Una vez que toda la información de emparejamiento haya sido borrada del sistema, es posible que el iPhone/iPod touch no pueda conectarse al sistema. En este caso, borre la información de emparejamiento para el sistema desde el iPhone/iPod touch, y después realice el procedimiento de emparejamiento otra vez.

Escucha de música de un dispositivo BLUETOOTH

Puede disfrutar escuchando música de un dispositivo BLUETOOTH conectado. Compruebe lo siguiente antes de reproducir música:

- La función BLUETOOTH del dispositivo BLUETOOTH está activada.
- El emparejamiento ha sido completado (página 15).

1 Pulse FUNCTION – PAIRING repetidamente hasta que el indicador (BLUETOOTH) en la unidad se ilumine.

El dispositivo BLUETOOTH conectado la última vez se conectará automáticamente.

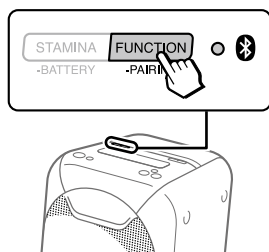

Nota

Si el indicador  (BLUETOOTH) parpadea, la conexión BLUETOOTH no ha sido establecida. En este caso, complete el procedimiento de emparejamiento y establezca una conexión BLUETOOTH.

2 Comience la reproducción de una fuente de audio en el dispositivo BLUETOOTH.

Para ver detalles, consulte el manual de instrucciones de su dispositivo BLUETOOTH.

También puede utilizar ►/⏸ en el sistema para reproducir/pausar la música.



3 Ajuste el volumen.

Ajuste el volumen del dispositivo BLUETOOTH primero. Si el nivel del volumen es todavía muy bajo, ajuste el nivel del volumen en el sistema utilizando los botones de volumen +/-.

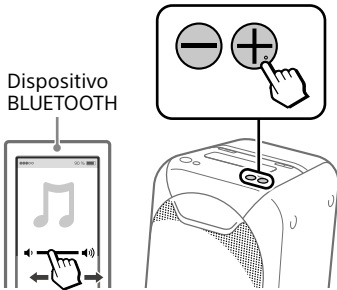

Cambio entre dispositivos BLUETOOTH conectados al sistema al mismo tiempo (Conexión de varios dispositivos)

Al sistema se pueden conectar hasta 3 dispositivos BLUETOOTH al mismo tiempo.

Mientras reproduce una fuente de audio de uno de los dispositivos conectados, puede cambiar el dispositivo BLUETOOTH de entrada operando otro dispositivo conectado para comenzar la reproducción.

Notas

- No puede utilizar esta función cuando está utilizando la función de llamada con manos libres, la función de adición altavoces, o la función Fiesta en Cadena inalámbrica.
- Dependiendo de los dispositivos BLUETOOTH, es posible que no pueda hacer 3 conexiones BLUETOOTH al mismo tiempo.

Acerca de la tecnología inalámbrica BLUETOOTH

BLUETOOTH es una tecnología inalámbrica de corto alcance que permite la comunicación inalámbrica de datos entre dispositivos digitales. La tecnología inalámbrica BLUETOOTH funciona dentro de una distancia de unos 10 metros (33 pies).

Versión, perfiles y códecs BLUETOOTH admitidos

Para ver detalles, consulte "Sección de BLUETOOTH" (página 42).

Indicador (BLUETOOTH)

El indicador  (BLUETOOTH) de la unidad se ilumina o parpadea en azul para mostrar el estado de BLUETOOTH.

Estado del sistema	Estado del indicador
BLUETOOTH en espera	Parpadeando lentamente
BLUETOOTH emparejando	Parpadeando rápidamente
La conexión BLUETOOTH está establecida	Encendido

Reproducción con códec de sonido de alta calidad (AAC/LDAC™)

Este sistema puede recibir datos en el formato de códec AAC o LDAC de un dispositivo BLUETOOTH. Este provee una reproducción con calidad de sonido más alta.

Puede seleccionar una opción de códec de audio entre los dos ajustes siguientes utilizando "Sony | Music Center" (página 22). El ajuste predeterminado de este sistema es "AUTO".

- AUTO: El sistema detecta el códec utilizado en el dispositivo fuente y selecciona automáticamente el códec óptimo entre "SBC", "AAC*" o "LDAC*".

- SBC: "SBC" se aplica siempre independientemente del códec utilizado en el dispositivo fuente.

* Disponible solamente cuando el códec es admitido por su dispositivo BLUETOOTH.

Para aplicar los cambios del ajuste, necesita terminar la conexión BLUETOOTH (página 16), y después realizar la conexión BLUETOOTH otra vez.

Nota

Puede disfrutar de calidad de sonido más alta cuando el dispositivo fuente es compatible con AAC/LDAC y esta función está ajustada a "AUTO". Sin embargo, es posible que el sonido se interrumpa dependiendo de las condiciones de la comunicación BLUETOOTH. Si ocurre esto, ajuste la función a "SBC".

LDAC es una tecnología de codificación de audio desarrollada por Sony que permite la transmisión de contenido de audio de alta resolución (Alta-Res), incluso sobre una conexión BLUETOOTH. A diferencia de otras tecnologías de codificación compatibles con BLUETOOTH, tal como SBC, esta funciona sin ninguna conversión descendente del contenido de audio de Alta-Res¹⁾. También permite aproximadamente tres veces más datos²⁾ que las otras tecnologías, para transmitir sobre una red BLUETOOTH inalámbrica con una calidad de sonido sin precedentes utilizando una codificación eficiente y un empaquetado de datos optimizado.

¹⁾ Excluyendo contenidos de formato DSD.

²⁾ En comparación con SBC (Código de subbanda) cuando está seleccionada la velocidad en bits de 990 kbps (96/48 kHz) o 909 kbps (88,2/44,1 kHz).

Ajuste del modo de en espera de BLUETOOTH

El modo de en espera de BLUETOOTH permite al sistema encenderse automáticamente cuando usted establece la conexión BLUETOOTH con un dispositivo BLUETOOTH. Este ajuste está desactivado de forma predeterminada.

Este ajuste se puede configurar solamente utilizando "Sony | Music Center". Para más detalles sobre "Sony | Music Center", consulte "Utilización de "Sony | Music Center" y "Fiestable" a través de una conexión BLUETOOTH" (página 22).

Nota

El modo de en espera de BLUETOOTH solamente se puede ajustar a activado mientras el cable de alimentación de ca está conectado.

Consejo

Inhabilite el modo de en espera de BLUETOOTH para reducir el consumo de energía en modo de en espera (modo eco).

Activación o desactivación de la señal BLUETOOTH

Puede conectarse al sistema desde un dispositivo BLUETOOTH emparejado, en todas las funciones, cuando la señal BLUETOOTH del sistema está ajustada a activado. Este ajuste está activado de forma predeterminada.

Mantenga pulsados STAMINA – BATTERY y W.PARTY CHAIN – LIGHT durante más de 5 segundos para desactivar la señal BLUETOOTH.

El indicador AUDIO IN parpadeará una vez.

Notas

- No se pueden realizar las operaciones siguientes cuando usted desactiva la señal BLUETOOTH:
 - Emparejamiento y/o conexión con un dispositivo BLUETOOTH
 - Utilización de "Sony | Music Center" a través de una conexión BLUETOOTH
- Para activar la señal BLUETOOTH, repita el procedimiento mostrado arriba. Cuando la señal BLUETOOTH se activa, el indicador AUDIO IN parpadea 3 veces.

Utilización de "Sony | Music Center" y "Fiestable" a través de una conexión BLUETOOTH

Acerca de la aplicación



Sony | Music Center

Fiestable

Puede controlar el sistema más flexiblemente y disfrutar de él de otras maneras nuevas utilizando las Apps "Sony | Music Center" y "Fiestable" gratuitas en su smartphone/iPhone. "Sony | Music Center" y "Fiestable" están disponibles en Google Play y la App Store.

1 Busque "Sony | Music Center" y descargue la App en su smartphone/iPhone.

También puede descargar la App escaneando el código bidimensional de abajo.



2 Establezca una conexión BLUETOOTH entre el sistema y su smartphone/iPhone.

Para más detalles sobre la conexión BLUETOOTH, consulte "Emparejamiento de este sistema con un dispositivo BLUETOOTH" (página 15) o "Conexión BLUETOOTH con un toque mediante NFC" (página 17).

3 Inicie "Sony | Music Center" y descargue "Fiestable".



Consejo

También puede descargar "Fiestable" de la App Store o Google Play.

Qué puede hacer con "Sony | Music Center":

- Reproducir música de un dispositivo USB y ajustar modos de reproducción
- Equilibrar el sonido utilizando EQ (ecualizadores) preajustados o EQ (ecualizadores) personalizados
- Cambiar el efecto de sonido utilizando DJ EFFECT
- Controlar múltiples sistemas cuando está utilizando la función Fiesta en Cadena inalámbrica o de adición de altavoces
- Comprobar el nivel de batería
- Configurar los diferentes ajustes para el sistema

Qué puede hacer con "Fiestable":

- Control DJ
- Iluminación
- Control de movimiento

► Consulte la ayuda de "Sony | Music Center" para más detalles.

<http://info.vssupport.sony.net/help/>



Notas

- Si la aplicación "Sony | Music Center" no responde debidamente, termine la conexión BLUETOOTH (página 16), después realice la conexión BLUETOOTH otra vez de forma que la conexión BLUETOOTH funcione normalmente.
- Lo que usted puede controlar con "Sony | Music Center" varía dependiendo del dispositivo conectado.
- La especificación y el diseño de la aplicación pueden cambiar sin previo aviso.

Ajuste de sonido

Ajuste del sonido

Para	Haga esto
Ajustar el volumen	Pulse los botones de volumen +/-.
Generar un sonido más dinámico	Pulse EXTRA BASS. El indicador EXTRA BASS se ilumina en rojo mientras la función EXTRA BASS está activada.

Para disfrutar de reproducción por cables utilizando múltiples sistemas (Función Fiesta en Cadena por cables)

Puede conectar múltiples sistemas de audio en cadena para crear un ambiente de fiesta más interesante y para producir una emisión de sonido más alta. Un sistema activado en la cadena será el "Anfitrión de la Fiesta" y compartirá la música. Los otros sistemas se vuelven "Invitados a la Fiesta" y reproducen la misma música que la que está siendo reproducida por el "Anfitrión de la Fiesta".

Configuración de la Fiesta en Cadena por cables

Configure una Fiesta en Cadena por cables conectando todos los sistemas utilizando cables de audio (no suministrados). Antes de conectar los cables, asegúrese de apagar el sistema y desconectar el cable de alimentación de ca.

A Si todos los sistemas están equipados con la función Fiesta en Cadena por cables

Por ejemplo: Cuando conecte utilizando este sistema como primer sistema

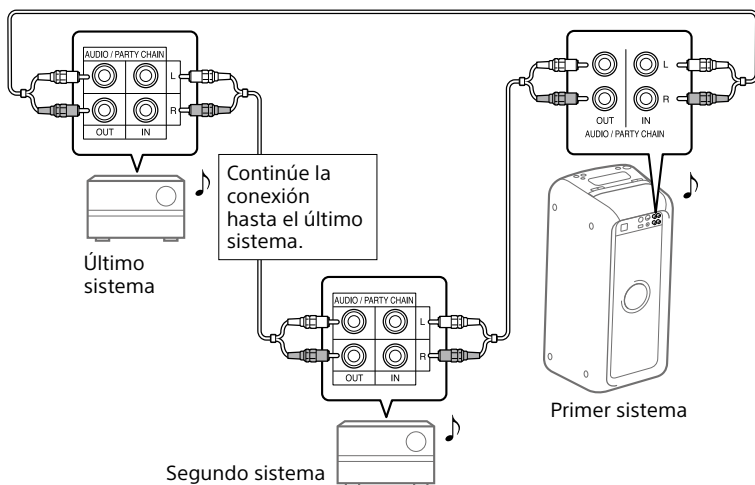

- Cualquier sistema puede convertirse en Anfitrión de la Fiesta. Puede cambiar el Anfitrión de la Fiesta a otro sistema en la cadena. Para ver detalles, consulte "Para seleccionar un nuevo Anfitrión de la Fiesta" (página 26).
- Asegúrese de que la función (BLUETOOTH) o la función USB está seleccionada. Cuando la función de entrada de audio está seleccionada, esta característica no se puede utilizar.

Nota

No necesita conectar el último sistema al primer sistema. En este caso, solamente el primer sistema se puede volver Anfitrión de la Fiesta.

B Si uno de los sistemas no está equipado con la función Fiesta en Cadena por cables

Por ejemplo: Cuando conecte utilizando este sistema como primer sistema

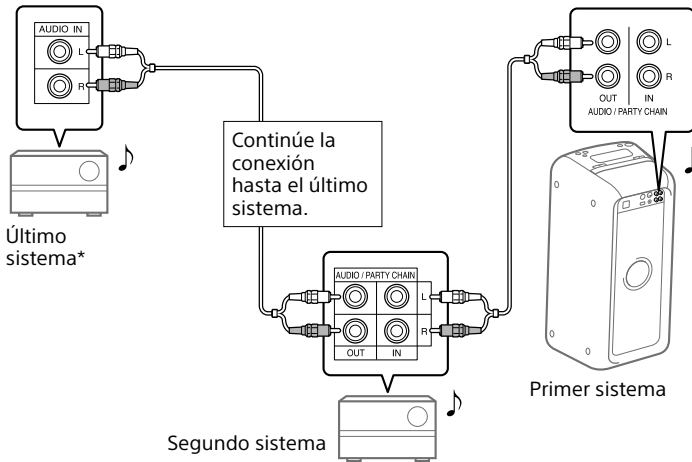

* Conecte el sistema que no está equipado con la función Fiesta en Cadena por cables como último sistema. Asegúrese de seleccionar la función de entrada de audio en el último sistema. En esta configuración, es posible que el sonido del último sistema se demore con respecto a los otros.

- El último sistema no se conecta al primer sistema.
- Usted debe seleccionar el primer sistema como Anfitrión de la Fiesta para que todos los sistemas estén reproduciendo la misma música cuando se active la función Fiesta en Cadena por cables.

Para disfrutar de la Fiesta en Cadena por cables

- 1 Encienda todos los sistemas.
- 2 Active la función Fiesta en Cadena por cables en el sistema que se va a utilizar como el Anfitrión de la Fiesta.

Por ejemplo: Cuando se utilice este sistema como el Anfitrión de la Fiesta

- ① Pulse **FUNCTION** → **PAIRING** repetidamente para seleccionar la función que quiere. Cuando conecte utilizando **A** (página 24), no seleccione la función de entrada de audio. Si selecciona esta función, el sonido no se podrá emitir.
- ② Inicie la reproducción y después pulse **PARTY CHAIN** de la parte trasera de la unidad. El indicador **PARTY CHAIN** se ilumina. El Anfitrión de la Fiesta comienza la Fiesta en Cadena por cables, y los otros sistemas se vuelven Invitados a la Fiesta automáticamente. Todos los sistemas reproducen la misma música que la que está siendo reproducida por el Anfitrión de la Fiesta.

- 3 Ajuste el volumen en cada sistema.

Notas

- Dependiendo del número total de sistemas que haya conectado, es posible que los Invitados a la Fiesta lleven algún tiempo en comenzar a reproducir la música.
- El cambio del nivel de volumen y el efecto de sonido en el Anfitrión de la Fiesta no afectará a la emisión de los Invitados a la Fiesta.
- Para la operación detallada de otros sistemas, consulte el manual de instrucciones de los sistemas.

Para seleccionar un nuevo Anfitrión de la Fiesta

Solamente cuando conecte utilizando **A** (página 24), podrá seleccionar un nuevo Anfitrión de la Fiesta. Repita el paso 2 de "Para disfrutar de la Fiesta en Cadena por cables" en el sistema que se va a utilizar como nuevo Anfitrión de la Fiesta. El actual Anfitrión de la Fiesta se vuelve Invitado a la Fiesta automáticamente. Todos los sistemas reproducen la misma música que la que está siendo reproducida por el nuevo Anfitrión de la Fiesta.

Notas

- Puede seleccionar otro sistema como nuevo Anfitrión de la Fiesta solamente después de que la función Fiesta en Cadena por cables de todos los sistemas en la cadena haya sido activada.
- Si el sistema seleccionado no se vuelve nuevo Anfitrión de la Fiesta después de unos pocos segundos, repita el paso 2 de "Para disfrutar de la Fiesta en Cadena por cables".

Para desactivar la Fiesta en Cadena por cables

Pulse **PARTY CHAIN** en el Anfitrión de la Fiesta.

Nota

Si la función Fiesta en Cadena por cables no se desactiva después de unos pocos segundos, pulse **PARTY CHAIN** en el Anfitrión de la Fiesta otra vez.

Indicador de Fiesta en Cadena

El indicador **PARTY CHAIN** en la unidad se ilumina o parpadea para mostrar el estado del sistema.

Estado del sistema	Estado del indicador
Anfitrión de la Fiesta	Encendido
Invitado a la Fiesta	Parpadeando

Para disfrutar de reproducción inalámbrica utilizando múltiples sistemas (Función Fiesta en Cadena inalámbrica)

Puede conectar múltiples sistemas de audio en cadena a través de una conexión BLUETOOTH si todos los sistemas están equipados con la función Fiesta en Cadena inalámbrica. Esta función le permite crear un ambiente de fiesta más excitante y producir una emisión de sonido más alta sin una conexión por cables. El primer sistema que se activa en la cadena se vuelve el "Anfitrión de la Fiesta" y comparte la música. Los otros sistemas se vuelven "Invitados a la Fiesta" y reproducen la misma música que la que está siendo reproducida por el "Anfitrión de la Fiesta".

Configuración y disfrute de la Fiesta en Cadena inalámbrica

Ejemplo: ajuste del GTK-XB60 o GTK-XB90 como el primer sistema (Anfitrión de la Fiesta)

1 Encienda todos los sistemas.

2 Establezca el primer sistema como el Anfitrión de la Fiesta.

- 1 Pulse FUNCTION – PAIRING repetidamente hasta que el indicador  (BLUETOOTH) se ilumine.
- 2 Conecte el dispositivo BLUETOOTH al sistema a través de una conexión BLUETOOTH.
- 3 Pulse W.PARTY CHAIN – LIGHT en la unidad. El indicador W.PARTY CHAIN – LIGHT comenzará a parpadear y el sistema entrará en el modo de Fiesta en Cadena inalámbrica.

3 Establezca el segundo sistema como un Invitado a la Fiesta.

- 1 Pulse FUNCTION – PAIRING en el segundo sistema repetidamente hasta que el indicador  (BLUETOOTH) se ilumine.
- 2 Pulse W.PARTY CHAIN – LIGHT en el segundo sistema. El segundo sistema se establecerá como un Invitado a la Fiesta.
- 3 Asegúrese de que el indicador W.PARTY CHAIN – LIGHT del Invitado a la Fiesta comienza a parpadear y el indicador W.PARTY CHAIN – LIGHT del Anfitrión de la Fiesta deja de parpadear y se mantiene iluminado.

Nota

La función Fiesta en Cadena inalámbrica se cancelará en las situaciones siguientes.

- No se realiza ninguna operación dentro de 1 minuto después de establecer el Anfitrión de la Fiesta en el paso 2.
- Se pulsa W.PARTY CHAIN – LIGHT en el Anfitrión de la Fiesta antes de haberse completado el paso 3.

4 Establezca el tercer sistema o más sistemas como Invitados a la Fiesta.

Repita el paso 3.

Nota

Conecte el sistema tercero o posterior dentro de 30 segundos de haber conectado el sistema anterior. Después de haber transcurrido 30 segundos o más, el sistema no se puede conectar.

5 Comience a reproducir una fuente de audio en el Anfitrión de la Fiesta.

6 Ajuste el volumen en cada sistema.

Para desactivar la Fiesta en Cadena inalámbrica

Pulse **FUNCTION – PAIRING** o desconecte la alimentación en el Anfitrión de la Fiesta.

Para hacer que un Invitado a la Fiesta deje la Fiesta en Cadena inalámbrica

Pulse **FUNCTION – PAIRING** o desconecte la alimentación en el Invitado a la Fiesta que usted quiere cesar. En este caso, el resto de la Fiesta en Cadena inalámbrica continuará estando activado.

Consejo

Para añadir nuevos Invitados a la Fiesta después de que la Fiesta en Cadena inalámbrica ya haya sido establecida, repita el procedimiento desde ③ en el paso 2.

Indicador de Fiesta en Cadena inalámbrica

El indicador **W.PARTY CHAIN – LIGHT** en la unidad se ilumina o parpadea para mostrar el estado del sistema.

Estado del sistema	Estado del indicador
Anfitrión de la Fiesta	Encendido
Invitado a la Fiesta	Parpadeando

Escucha de música inalámbricamente con dos sistemas (Función de adición de altavoces)

Para utilizar esta función, se requieren dos sistemas **GTK-XB60** o dos **GTK-XB90**.* Conectando dos sistemas a través de la tecnología inalámbrica **BLUETOOTH**, puede disfrutar de música de una manera más potente. También puede seleccionar una emisión de audio entre modo doble (en el que los dos sistemas reproducen el mismo sonido) y modo estéreo (sonido estéreo). En los pasos siguientes, los dos sistemas están descritos como "sistema **A**" (o sistema maestro) y "sistema **B**".

* En la función de adición de altavoces solamente se pueden utilizar sistemas del mismo modelo. Por ejemplo, no puede utilizar esta función con una combinación de modelos **GTK-XB60** y **GTK-XB90**.

Activación de la función de adición de altavoces

1 Acerque los dos sistemas GTK-XB60 o GTK-XB90 a entre 1 metro (3 pies) el uno del otro.

2 Pulse FUNCTION – PAIRING en el sistema **A** repetidamente hasta que el indicador **ⓑ** (BLUETOOTH) en la unidad se ilumine.

3 Pulse ADD en el sistema **A**. Los indicadores ADD L/R parpadearán y el sistema entrará en modo de adición de altavoces.

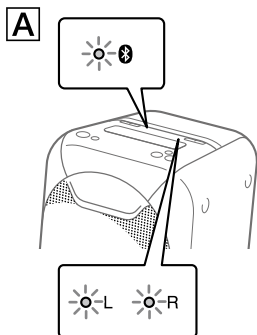

4 Pulse FUNCTION – PAIRING en el sistema **B** repetidamente hasta que el indicador **ⓑ** (BLUETOOTH) en la unidad se ilumine.

5 Pulse ADD en el sistema **B**. Los indicadores ADD L/R en la unidad parpadearán.

Después los indicadores L/R de ambos sistemas cambian su estado de parpadearo a encendido mientras el indicador **ⓑ** (BLUETOOTH) en el sistema **B** se apaga.

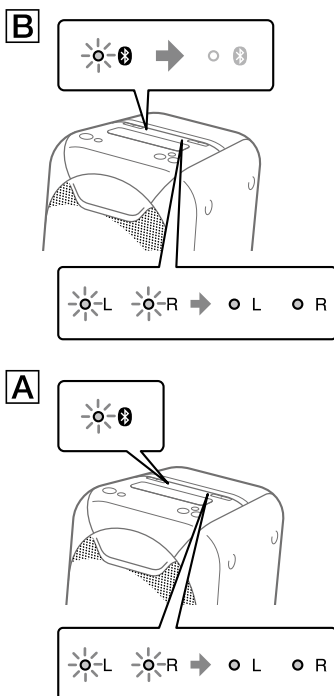

Consejo

Cuando la conexión mediante la función de adición de altavoces se establezca muy rápidamente, es posible que los indicadores L/R del sistema **B** se iluminen directamente sin parpadear.

6 Mantenga pulsado ADD en el sistema **A** repetidamente para seleccionar el modo de emisión.

Los indicadores ADD L/R en ambos sistemas muestran el modo de emisión actual.

Cada vez que mantenga pulsado ADD, el modo de emisión cambiará de la forma siguiente.

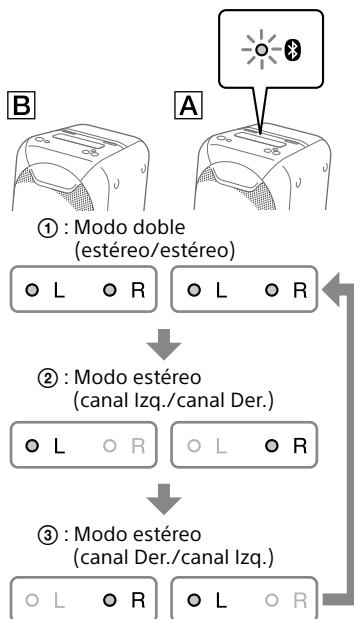

Consejo

Para cambiar el modo de emisión, opere el sistema **A** (sistema maestro), en el que ha activado el modo de adición de altavoces.

Reproducción de música con dos sistemas

1 Active el modo de emparejamiento en el sistema **A**, y después realice la conexión BLUETOOTH con un dispositivo BLUETOOTH.

Para más detalles sobre el emparejamiento, consulte "Emparejamiento de este sistema con un dispositivo BLUETOOTH" (página 15) o "Conexión BLUETOOTH con un toque mediante NFC" (página 17). Asegúrese de emparejar el dispositivo BLUETOOTH con el sistema **A** (sistema maestro).

2 Inicie la reproducción en el dispositivo BLUETOOTH, y ajuste el volumen.

Para ver detalles, consulte "Escucha de música de un dispositivo BLUETOOTH" (página 18).

Los ajustes de volumen hechos en uno cualquiera de los sistemas también se reflejan en el otro sistema.

Notas

- Si se conecta cualquier dispositivo(s) BLUETOOTH, como un ratón BLUETOOTH o un teclado BLUETOOTH al dispositivo BLUETOOTH que está conectando con el sistema, es posible que se produzca sonido distorsionado o ruido en la salida del sistema. En este caso, termine la conexión BLUETOOTH entre el dispositivo BLUETOOTH y el otro dispositivo(s) BLUETOOTH.
- Si restaura uno de los dos sistemas mientras está utilizando la función de adición de altavoces, asegúrese de apagar el otro sistema. Si no apaga el otro sistema antes de reiniciar la función de adición de altavoces, es posible que haya problemas al realizar una conexión BLUETOOTH y emitir sonido.

Para desactivar la función de adición de altavoces

Pulse ADD. Los indicadores ADD L/R se apagarán.

Consejo

A menos que desactive la función, la próxima vez que encienda el sistema, el sistema intentará establecer la última conexión hecha.

Para disfrutar de música con las luces de los altavoces

Las luces de los altavoces se encienden de forma predeterminada.

También puede seleccionar varios modos de iluminación tal como los siguientes utilizando "Sony | Music Center" (página 22).

- RAVE: un modo de iluminación apropiado para música de baile con mucho parpadeo
- CHILL: un modo de iluminación apropiado para música de relajación
- RANDOM FLASH OFF: un modo ligero sin parpadeo apropiado para toda música, incluyendo música de baile
- HOT: un modo de iluminación de color cálido
- COOL: un modo de iluminación de color sereno
- STROBE: un modo de iluminación con un parpadeo electrónico de color blanco

Para desactivar las luces de los altavoces

Mantenga pulsado W.PARTY CHAIN – LIGHT.

Para encender las luces de los altavoces, mantenga pulsado W.PARTY CHAIN – LIGHT otra vez.

Nota

Si el brillo de la iluminación deslumbra, encienda las luces de la habitación o apague la iluminación.

Para disfrutar de llamadas con manos libres

Puede disfrutar de llamadas con manos libres con un teléfono móvil BLUETOOTH que admita HFP (Hands-free Profile) (Perfil de manos libres) o HSP (Headset Profile) (Perfil de auriculares).

Para utilizar esta función, asegúrese de que se ha establecido una conexión BLUETOOTH.

Nota

En función del modelo del teléfono inteligente, el sistema operativo o las aplicaciones instaladas, es posible que no funcionen correctamente algunas funciones de las llamadas manos libres.

Para recibir una llamada

1 Pulse ►||/📞 cuando esté entrando una llamada.

Cuando llega una llamada entrante, la reproducción hace una pausa y el sistema emite un tono de timbre.

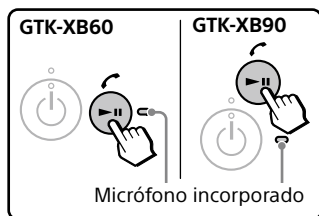

Nota

Si mantiene pulsado ►||/📞 cuando esté entrando una llamada, la llamada será rechazada.

2 Hable hacia el micrófono incorporado del sistema.

3 Pulse ►||/📞 para terminar la llamada.

Para hacer una llamada

1 Haga una llamada operando el teléfono móvil BLUETOOTH conectado.

Cuando haga una llamada, la reproducción hará una pausa y el sistema emitirá un tono de marcar.

2 Hable hacia el micrófono incorporado del sistema cuando la otra persona conteste la llamada.

3 Pulse ►||/📞 para terminar la llamada.

Nota

Si mantiene pulsado ►||/📞 mientras habla, la emisión de llamada telefónica cambiará del sistema al altavoz de su teléfono móvil.

Consejos

- Si su teléfono móvil BLUETOOTH admite HFP y HSP, ajústelo a HFP.
- Si estaba escuchando música antes de la llamada, la reproducción se reanudará cuando termine la llamada.
- Es posible que las operaciones varíen dependiendo del teléfono móvil BLUETOOTH. Consulte el manual de instrucciones de su teléfono móvil.

Utilización de un equipo opcional

- 1 Conecte un equipo opcional (o sea WALKMAN®, smartphone, televisor, reproductor de DVD, grabadora de IC, etc.) a las tomas AUDIO/PARTY CHAIN IN L/R de la unidad utilizando un cable de audio (no suministrado).**
- 2 Pulse FUNCTION – PAIRING repetidamente hasta que el indicador AUDIO IN se ilumine.**
- 3 Inicie la reproducción en el equipo conectado.**
- 4 Ajuste el volumen.**
Ajuste el volumen del equipo conectado primero. Si el nivel del volumen es todavía muy bajo, ajuste el nivel del volumen en el sistema utilizando los botones de volumen +/-.

Nota

Es posible que el sistema entre en modo de espera automáticamente si el nivel de volumen en el equipo conectado es muy bajo. En este caso, aumente el nivel de volumen del equipo. Para desactivar la función de espera automática, consulte "Ajuste de la función de espera automática" (página 34).

Utilización de un micrófono opcional

Puede emitir su voz por el sistema conectando un micrófono dinámico con una clavija normal (no suministrado).

- 1 Gire el pomo MIC LEVEL hacia MIN para reducir el nivel de volumen del micrófono.**

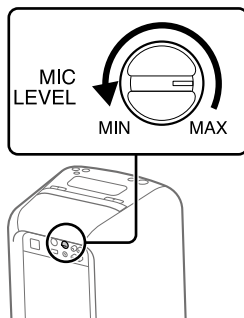

- 2 Conecte un micrófono opcional a la toma MIC de la unidad.**
- 3 Ajuste el volumen utilizando el pomo MIC LEVEL.**
- 4 Hable o cante hacia el micrófono conectado.**

Nota

Cuando utilice la función Fiesta en Cadena inalámbrica o de adición de altavoces, el sonido del micrófono solamente se emitirá por el sistema al que esté conectado el micrófono.

Ajuste de la función de en espera automática

De forma predeterminada, este sistema está ajustado para que se apague automáticamente en unos 15 minutos cuando no se realiza ninguna operación o emisión de señal de audio.

Para desactivar la función, mantenga pulsado  durante más de 3 segundos mientras el sistema está encendido.

El indicador  parpadeará una vez.

Para activar la función, repita el procedimiento. El indicador  parpadeará 3 veces.

También puede configurar este ajuste y asegurarse de si esta función está activada o desactivada utilizando "Sony | Music Center". Para más detalles sobre "Sony | Music Center", consulte "Utilización de "Sony | Music Center" y "Fiestable" a través de una conexión BLUETOOTH" (página 22).

Notas

- Es posible que el sistema entre en modo de en espera automáticamente si el nivel de volumen en el equipo conectado es muy bajo. En este caso, aumente el nivel de volumen del equipo.
- El sistema no entra en modo de en espera cuando se está utilizando la toma MIC.

Para ahorrar energía de la batería

Puede ahorrar energía y utilizar el sistema durante periodos de tiempo más largos activando el modo STAMINA cuando utilice el sistema con la batería incorporada (recargable).

Pulse STAMINA – BATTERY para activar el modo STAMINA.

El indicador STAMINA – BATTERY se iluminará.

Para desactivar la función, pulse STAMINA – BATTERY otra vez.

Consejo

Para más detalles sobre la vida útil de la batería, consulte "Tiempo de utilización de la batería de litio-ion" (página 42).

Información sobre dispositivos compatibles

Acerca de los dispositivos USB admitidos

- Este sistema admite dispositivos USB de clase Mass Storage (almacenamiento masivo) solamente.
- Este sistema admite dispositivos USB formateados con FAT solamente (excepto exFAT).
- Es posible que algunos dispositivos USB no funcionen con este sistema.

Acerca de la comunicación BLUETOOTH para iPhone e iPod touch

Hecho para

- iPhone 7 Plus
- iPhone 7
- iPhone SE
- iPhone 6s Plus
- iPhone 6s
- iPhone 6 Plus
- iPhone 6
- iPhone 5s
- iPhone 5c
- iPhone 5
- iPhone 4s
- iPod touch (sexta generación)
- iPod touch (quinta generación)

Sitios web para ver dispositivos compatibles

Compruebe los sitios web de abajo para ver la información más reciente sobre dispositivos BLUETOOTH compatibles.

Para clientes en EE.UU.:

<http://esupport.sony.com/>

Para clientes en Canadá:

<http://esupport.sony.com/CA>

Para clientes en Europa:

<http://www.sony.eu/support>

Para clientes en Latinoamérica:

<http://esupport.sony.com/LA>

Para clientes en otros países/ regiones:

<http://www.sony-asia.com/support>

Solución de problemas

Si ocurre un problema mientras está utilizando el sistema, siga los pasos descritos abajo antes de consultar con el distribuidor Sony más cercano. Si aparece un mensaje de error, asegúrese de anotar el contenido a modo de referencia.

1 Compruebe para ver si el problema está listado en esta sección de "Solución de problemas".

2 Compruebe los sitios web de atención al cliente siguientes.

Para clientes en EE.UU.:

<http://esupport.sony.com/>

Para clientes en Canadá:

<http://esupport.sony.com/CA>

Para clientes en Europa:

<http://www.sony.eu/support>

Para clientes en Latinoamérica:

<http://esupport.sony.com/LA>

**Para clientes en otros países/
regiones:**

[http://www.sony-asia.com/
support](http://www.sony-asia.com/support)

En estos sitios web encontrará la información de soporte más reciente y las preguntas más frecuentes.

Si el problema persiste, consulte con el distribuidor Sony más cercano.

Tenga en cuenta que si el personal de servicio cambia alguna pieza durante la reparación, podrán retener esas piezas.

Generalidades

El sistema no se enciende.

- Cargue la batería incorporada.
- Compruebe que el cable de alimentación de ca está conectado firmemente.

El sistema ha entrado en modo de espera.

- Esto no es un mal funcionamiento. El sistema entra en modo de espera automáticamente en unos 15 minutos cuando no se realiza ninguna operación o no hay emisión de señal de audio (página 34).

No hay sonido.

- Ajuste el volumen.
- Compruebe la conexión del equipo opcional, si lo hay.
- Encienda el equipo conectado.
- Desconecte el cable de alimentación de ca, después vuelva a conectar el cable de alimentación de ca y encienda el sistema.

Hay mucho zumbido o ruido.

- Separe el sistema de las fuentes de ruido.
- Conecte el sistema a una toma de corriente de la pared diferente.
- Instale un filtro de ruido (disponible en el comercio) en el cable de alimentación de ca.
- Apague el equipo eléctrico circundante.

Hay realimentación acústica.

- Reduzca el volumen.

Dispositivo USB

El dispositivo USB no se puede cargar.

- Asegúrese de que el dispositivo USB está conectado firmemente.
- Si el nivel de batería restante del sistema es menos del 10%, los dispositivos USB conectados no se pueden cargar.

El dispositivo USB no responde debidamente.

- Si conecta un dispositivo USB no admitido, podrán ocurrir los problemas siguientes. Consulte "Información sobre dispositivos compatibles" (página 35).
 - El dispositivo USB no se reconoce.
 - No se puede reproducir.
 - El sonido salta.
 - Hay ruido.
 - Se emite sonido distorsionado.

No hay sonido.

- El dispositivo USB no está conectado correctamente. Apague el sistema, después vuelva a conectar el dispositivo USB.

Hay ruido, el sonido salta, o se distorsiona.

- Está utilizando un dispositivo USB no compatible. Consulte "Información sobre dispositivos compatibles" (página 35).
- Apague el sistema y vuelva a conectar el dispositivo USB, después encienda el sistema.
- Los propios datos de música contienen ruido, o el sonido está distorsionado. Es posible que haya entrado ruido durante el proceso de creación de música utilizando el ordenador. Cree los datos de música otra vez.
- La velocidad en bits utilizada cuando se codificó un archivo de audio fue baja. Envíe un archivo de audio con velocidades en bits más altas al dispositivo USB.

El dispositivo USB no es reconocido.

- Apague el sistema y vuelva a conectar el dispositivo USB, después encienda el sistema.
- Está utilizando un dispositivo USB no compatible. Consulte "Información sobre dispositivos compatibles" (página 35).
- El dispositivo USB no está funcionando debidamente. Consulte el manual de instrucciones del dispositivo USB para ver cómo solucionar este problema.

No comienza la reproducción.

- Apague el sistema y vuelva a conectar el dispositivo USB, después encienda el sistema.
- Está utilizando un dispositivo USB no compatible. Consulte "Información sobre dispositivos compatibles" (página 35).

La reproducción no comienza desde el primer archivo.

- Ajuste el modo de reproducción al modo de reproducción normal utilizando "Sony | Music Center" (página 22).

No se pueden reproducir archivos.

- Los dispositivos USB formateados con sistemas de archivo distintos de FAT16 o FAT32 no se admiten.*
 - Si utiliza un dispositivo USB particionado, solamente podrán reproducirse los archivos de la primera partición.
 - Los archivos que están codificados o protegidos con contraseñas no se pueden reproducir.
 - Los archivos con protección de derechos de autor DRM (Digital Rights Management (Gestión de derechos digitales)) no se pueden reproducir en este sistema.
- * Este sistema admite FAT16 y FAT32, pero es posible que algunos dispositivos de almacenamiento USB no admitan todos estos FAT. Para más detalles, consulte el manual de instrucciones de cada dispositivo de almacenamiento USB o póngase en contacto con el fabricante.

Dispositivo BLUETOOTH

No se puede hacer el emparejamiento.

- Acerque más el dispositivo BLUETOOTH al sistema.
- Es posible que el emparejamiento no se pueda realizar si hay presentes otros dispositivos BLUETOOTH alrededor del sistema. En este caso, apague los otros dispositivos BLUETOOTH.
- Asegúrese de introducir la clave de acceso correcta cuando seleccione el nombre del sistema (este sistema) en el dispositivo BLUETOOTH.

El dispositivo BLUETOOTH no puede detectar el sistema.

- Ajuste la señal BLUETOOTH a activado (página 21).

No se puede hacer la conexión.

- El dispositivo BLUETOOTH que intenta conectar no admite el perfil A2DP, y no puede ser conectado con el sistema.
- Habilite la función BLUETOOTH del dispositivo BLUETOOTH.
- Establezca una conexión desde el dispositivo BLUETOOTH.
- La información del registro de emparejamiento ha sido borrada. Realice la operación de emparejamiento otra vez.
- Borre la información del registro de emparejamiento del dispositivo BLUETOOTH restaurando el sistema a los ajustes predeterminados de fábrica (página 39) y realice la operación de emparejamiento otra vez (página 15).
- Una vez que toda la información de emparejamiento haya sido borrada del sistema, es posible que el iPhone/iPod touch no pueda conectarse al sistema. En este caso, borre la información de emparejamiento del sistema en el iPhone/iPod touch, y después realice el procedimiento de emparejamiento otra vez.

El sonido salta o fluctúa, o se pierde la conexión.

- El sistema y el dispositivo BLUETOOTH están muy separados.
- Si hay obstáculos entre el sistema y su dispositivo BLUETOOTH, retire o evite los obstáculos.
- Si hay cerca equipo que genera radiación electromagnética, tal como una LAN inalámbrica, otro dispositivo BLUETOOTH, o un horno microondas, aléjelo.

El sonido de su dispositivo BLUETOOTH no se puede escuchar en este sistema.

- Aumente el volumen en su dispositivo BLUETOOTH primero, después ajuste el volumen utilizando los botones de volumen +/-.

Hay zumbido o ruido fuerte, o sonido distorsionado.

- Si hay obstáculos entre el sistema y su dispositivo BLUETOOTH, retire o evite los obstáculos.
- Si hay cerca equipo que genera radiación electromagnética, tal como una LAN inalámbrica, otro dispositivo BLUETOOTH, o un horno microondas, aléjelo.
- Baje el volumen del dispositivo BLUETOOTH conectado.

Función Fiesta en Cadena y de adición de altavoces

La función Fiesta en Cadena por cables no se puede activar.

- Compruebe las conexiones (página 24).
- Asegúrese de que los cables de audio están conectados correctamente.
- Seleccione una función distinta de la función de entrada de audio (página 26).

La función Fiesta en Cadena por cables no funciona debidamente.

- Apague el sistema. Después, vuelva a encenderlo otra vez para activar la función Fiesta en Cadena por cables.

Resulta imposible conectar un dispositivo BLUETOOTH con el sistema en la función Fiesta en Cadena inalámbrica.

- Después de conectar todos los sistemas, realice el procedimiento de emparejamiento entre el dispositivo BLUETOOTH y el sistema cuyo indicador W.PARTY CHAIN – LIGHT está iluminado. Después realice la conexión BLUETOOTH.

Resulta imposible conectar un dispositivo BLUETOOTH con el sistema en la función de adición de altavoces.

- Después de conectar dos sistemas GTK-XB60 o dos sistemas GTK-XB90, realice el procedimiento de emparejamiento entre el dispositivo BLUETOOTH y el sistema cuyo indicador  (BLUETOOTH) está parpadeando. Después realice la conexión BLUETOOTH.

Restauración del sistema

Si el sistema no responde y no se puede operar a pesar de que la alimentación está conectada, restablezca el sistema utilizando el botón RESET.

- 1 Pulse RESET de la parte trasera de la unidad con un alfiler u otro objeto puntiagudo.**

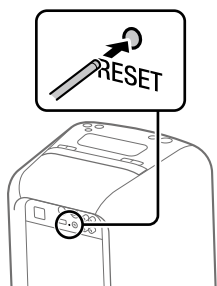

El sistema se apagará.

- 2 Pulse  para volver a encender el sistema.**



Notas

- Si el sistema no se vuelve a encender, consulte con el distribuidor de Sony.
- La información de emparejamiento no se borra cuando pulsa RESET.

Restauración del sistema a los ajustes predeterminados de fábrica

Si el sistema todavía no funciona debidamente, restáurelo a los ajustes predeterminados de fábrica.

- 1 Pulse  para encender el sistema.**
- 2 Mantenga pulsados **FUNCTION – PAIRING** y el botón de volumen – durante más de 5 segundos.**

Después de que los indicadores , , (BLUETOOTH), USB, y AUDIO IN en la unidad parpadeen 2 veces, todos los ajustes configurados por el usuario, tal como la información del registro de emparejamiento, se restaurarán a los ajustes predeterminados de fábrica.

Precauciones

Sobre seguridad

- Si no se va a utilizar durante un periodo de tiempo prolongado, desconecte completamente el cable de alimentación de ca de la toma de corriente de la pared. Cuando vaya a desenchufar la unidad, agarre siempre la clavija. No tire nunca del propio cable.
- Si cae dentro del sistema algún objeto sólido o líquido, desenchufe el sistema, y deje que personal cualificado lo compruebe antes de utilizarlo otra vez.
- El cable de alimentación de ca deberá ser cambiado solamente en un taller de servicio cualificado.

Sobre la ubicación

- No ponga el sistema en posición inclinada ni en lugares que sean muy calientes, fríos, polvorientos, sucios, o húmedos o que carezcan de una ventilación adecuada, o que estén expuestos a vibración, luz del sol directa o a una luz intensa.
- Tenga cuidado cuando ponga el sistema sobre superficies que hayan sido tratadas especialmente (por ejemplo, cera, aceite, lustre) porque se podrán producir manchas o decoloración en la superficie.
- Asegúrese de no salpicar agua en la unidad. Esta unidad no es a prueba de agua.

Sobre la acumulación de calor

- La acumulación de calor en el sistema durante el funcionamiento es normal y no es causa de alarma.
- No toque la caja porque si la unidad ha estado siendo utilizada continuamente a alto volumen la caja podrá haberse calentado.
- No obstruya los orificios de ventilación.

Sobre el sistema de altavoces

El sistema de altavoces incorporado no está blindado magnéticamente, y la imagen de un televisor cercano podrá distorsionarse magnéticamente. En esta situación, apague el televisor, espere 15 a 30 minutos, y después vuelva a encenderlo. Si no se nota mejora, aleje el sistema del televisor.

Limpieza de la caja

Limpie el sistema con un paño suave ligeramente humedecido con una solución de detergente suave. No utilice ningún tipo de estropajos abrasivos, polvo abrasivo, o disolventes, tales como diluyente, bencina o alcohol.

Sobre la comunicación BLUETOOTH

- Los dispositivos BLUETOOTH deberán ser utilizados dentro de aproximadamente 10 metros (33 pies) (distancia sin obstrucciones) el uno del otro. La distancia de comunicación efectiva podrá acortarse en las condiciones siguientes:
 - Cuando una persona, objeto metálico, pared u otra obstrucción esté entre los dispositivos con conexión BLUETOOTH
 - Lugares donde hay instalada una LAN inalámbrica
 - Alrededor de hornos microondas que estén siendo utilizados
 - Lugares donde se generen otras ondas electromagnéticas
- Los dispositivos BLUETOOTH y equipos de LAN inalámbrica (IEEE 802.11b/g) utilizan la misma banda de frecuencia (2,4 GHz). Cuando utilice su dispositivo BLUETOOTH cerca de un dispositivo con funcionalidad LAN inalámbrica, es posible que se produzcan interferencias electromagnéticas. Esto puede resultar en velocidades de transferencia de datos más bajas, ruido, o la imposibilidad de conectar. Si ocurre esto, intente los remedios siguientes:
 - Utilice este sistema a una distancia de al menos 10 metros (33 pies) del equipo de LAN inalámbrica.
 - Desconecte la alimentación del equipo de LAN inalámbrica cuando esté utilizando su dispositivo BLUETOOTH dentro de 10 metros (33 pies).
 - Utilice este sistema y el dispositivo BLUETOOTH lo más cerca posible el uno del otro.
- Las ondas de radio emitidas por este sistema pueden interferir con la operación de algunos dispositivos médicos. Como esta interferencia puede resultar en un mal funcionamiento, desconecte siempre la alimentación de este sistema y del dispositivo BLUETOOTH en los lugares siguientes:
 - En hospitales, en trenes, en aviones, en gasolineras, y en cualquier lugar donde puedan haber presentes gases inflamables
 - Cerca de puertas automáticas o alarmas de incendios
- Este sistema admite funciones de seguridad que cumplen con las especificaciones BLUETOOTH para garantizar la seguridad en las conexiones durante la comunicación utilizando tecnología BLUETOOTH. Sin embargo, esta seguridad podrá ser insuficiente dependiendo del contenido de los ajustes y de otros factores, por lo que siempre deberá tener cuidado cuando realice comunicación utilizando tecnología BLUETOOTH.

- Sony no se hace responsable de ninguna forma de daños u otras pérdidas que puedan resultar por fugas de información durante la comunicación utilizando tecnología BLUETOOTH.
- La comunicación BLUETOOTH no está necesariamente garantizada con todos los dispositivos BLUETOOTH que tengan el mismo perfil que este sistema.
- Los dispositivos BLUETOOTH conectados con este sistema deben cumplir con la especificación BLUETOOTH prescrita por Bluetooth SIG, Inc., y deben estar certificados para cumplir. Sin embargo, aun cuando un dispositivo cumpla con la especificación BLUETOOTH, podrá haber casos donde las características o especificaciones del dispositivo BLUETOOTH hagan que sea imposible conectar, o que resulte en diferentes métodos de control, visualización u operación.
- Es posible que se produzca ruido o que se corte el audio dependiendo del dispositivo BLUETOOTH conectado con este sistema, el entorno de las comunicaciones, o las condiciones circundantes.

Especificaciones

Sección de altavoces

GTK-XB60:

Agudos: 50 mm (2 pulg.) × 2, tipo cónico
Graves: 130 mm (5 1/8 pulg.) × 2, tipo cónico

GTK-XB90:

Agudos: 60 mm (2 3/8 pulg.) × 3, tipo cónico
Graves: 180 mm (7 1/8 pulg.) × 2, tipo cónico

Entradas

AUDIO/PARTY CHAIN IN L/R:

Tensión 2 V, impedancia 10 kilohm

MIC:

Sensibilidad 1 mV, impedancia 10 kilohm

Salidas

AUDIO/PARTY CHAIN OUT L/R:

Tensión 2 V, impedancia 600 ohm

Sección USB y formatos de audio admitidos

Puerto ψ (USB):

Tipo A, corriente máxima de 2,1 A

Velocidades en bits compatibles:

MP3 (MPEG1 Audio Layer-3):

32 kbps — 320 kbps, VBR

WMA: 32 kbps — 192 kbps, VBR

Frecuencias de muestreo:

MP3 (MPEG1 Audio Layer-3):

32/44,1/48 kHz

WMA: 44,1 kHz

Sección de BLUETOOTH

Sistema de comunicación:

BLUETOOTH versión estándar 4.2

Salida:

BLUETOOTH Clase 2 potencia estándar

Potencia de salida máxima:

< 20,0 dBm

Cobertura de comunicación máxima:

Línea de visión aprox. 10 m (33 pies)¹⁾

Banda de frecuencia:

Banda de 2,4 GHz (2,4000 GHz – 2,4835 GHz)

Método de modulación:

FHSS (Freq Hopping Spread Spectrum) (Espectro ensanchado por salto de frecuencia)

Perfiles BLUETOOTH compatibles²⁾:

A2DP (Advanced Audio Distribution Profile) (Perfil de distribución de audio avanzada)

AVRCP (Audio Video Remote Control Profile) (Perfil de control remoto de audio/vídeo)

HFP (Hands-free Profile) (Perfil de manos libres)

HSP (Headset Profile) (Perfil de auriculares)

SPP (Serial Port Profile) (Perfil puerto serie)

Códecs admitidos:

SBC (Sub Band Codec) (Códec de subbanda)

AAC (Advanced Audio Coding) (Codificación de audio avanzada)

LDAC

¹⁾ La cobertura real variará dependiendo de factores tales como obstáculos entre dispositivos, campos magnéticos alrededor de un horno microondas, electricidad estática, sensibilidad de recepción, rendimiento de la antena, sistema operativo, aplicación de software, etc.

²⁾ Los perfiles estándar BLUETOOTH indican la finalidad de la comunicación BLUETOOTH entre dispositivos.

Sección de NFC

Potencia de salida máxima:

< 60 dBμA/m a 10 m

Frecuencia de funcionamiento:

13,56 MHz

Sección de la batería de litio-ion

GTK-XB60:

Tensión normal: 14,4 V ===

Capacidad normal: 2500 mAh, 36 Wh

Corriente máxima de carga: 1 A

Tensión máxima de carga: cc 16,7 V

GTK-XB90:

Tensión normal: 21,6 V ===

Capacidad normal: 2500 mAh, 54 Wh

Corriente máxima de carga: 1 A

Tensión máxima de carga: cc 24,9 V

Tiempo de utilización de la batería de litio-ion

Cuando las luces de los altavoces están apagadas:

GTK-XB60:

3,5 horas (al nivel de volumen máximo)

5 horas (al nivel de volumen máximo con el modo STAMINA activado)

14 horas (a nivel de volumen 17)

GTK-XB90:

3,5 horas (al nivel de volumen máximo)

5 horas (al nivel de volumen máximo con el modo STAMINA activado)

16 horas (a nivel de volumen 16)

Cuando las luces de los altavoces están encendidas:

GTK-XB60:

3 horas (al nivel de volumen máximo)

GTK-XB90:

3 horas (al nivel de volumen máximo)

Los tiempos dados arriba:

- han sido medidos utilizando una fuente de música predeterminada.
- pueden variar dependiendo del contenido de la reproducción.
- serán más cortos si carga y descarga la batería repetidamente.

Generalidades

Requisitos de alimentación:

Modelo para Norteamérica: ca 120 V,
60 Hz

Otros modelos: ca 120 V – 240 V,
50/60 Hz

Consumo de potencia:

GTK-XB60: 55 W

GTK-XB90: 60 W

Consumo de potencia en espera:

Cuando el modo de en espera
de BLUETOOTH está ajustado a
desactivado: 0,5 W (modo eco)

Cuando el modo de en espera
de BLUETOOTH está ajustado a
activado: 1,5 W (todos los puertos
de la red inalámbrica activados)

Dimensiones (AN/AL/PR) (Aprox.):

GTK-XB60:

264 mm × 552 mm × 272 mm

(10 1/2 pulg. × 21 3/4 pulg. ×

10 3/4 pulg.)

GTK-XB90:

336 mm × 670 mm × 335 mm

(13 1/4 pulg. × 26 1/2 pulg. ×

13 1/4 pulg.)

Peso (Aprox.):

GTK-XB60: 8 kg (17 lb 11 oz)

GTK-XB90: 14 kg (30 lb 14 oz)

Cantidad del sistema:

1 pieza

Accesorios suministrados:

Cable de alimentación de ca (1)

El diseño y las especificaciones están
sujetos a cambios sin previo aviso.

Aviso sobre licencia y marcas comerciales

- Tecnología de codificación de audio MPEG Layer-3 y patentes bajo licencia de Fraunhofer IIS y Thomson.
- Windows Media es una marca comercial registrada o bien una marca comercial de Microsoft Corporation en los Estados Unidos y/u otros países.
- Este producto está protegido por determinados derechos de propiedad intelectual de Microsoft Corporation. El uso o distribución de esta tecnología fuera del presente producto sólo se permite con licencia de Microsoft o de una filial autorizada de Microsoft.
- La marca de la palabra BLUETOOTH® y logotipos son marcas comerciales registradas propiedad de Bluetooth SIG, Inc. y cualquier utilización de tales marcas por Sony Corporation está hecha bajo licencia. Otras marcas comerciales y nombres de marca son de sus propietarios respectivos.
- La Marca N es una marca comercial o una marca comercial registrada de NFC Forum, Inc. en los Estados Unidos y en otros países.
- Google Play y Android son marcas comerciales de Google Inc.
- LDAC™ y el logotipo de LDAC son marcas comerciales de Sony Corporation.
- Apple, el logotipo de Apple, iPhone, y iPod touch son marcas comerciales de Apple Inc., registradas en los EE. UU. y en otros países. App Store es una marca de servicio de Apple Inc.

- “Made for iPod” y “Made for iPhone” indican que un accesorio electrónico se diseñó para conectarse específicamente a los dispositivos iPod o iPhone respectivamente, y que el fabricante obtuvo la certificación necesaria para que cumpla con los estándares de rendimiento de Apple. Apple no se hace responsable del funcionamiento de este dispositivo o su cumplimiento de los estándares de seguridad y normativa. Tenga en cuenta que el uso de este accesorio con el iPod o el iPhone puede afectar al rendimiento inalámbrico.
- WALKMAN y el logotipo de WALKMAN son marcas comerciales registradas de Sony Corporation.
- Todas las demás marcas comerciales son marcas comerciales de sus respectivos propietarios. En este manual, no se especifican los símbolos TM y [®].

WARNUNG

Um die Brandgefahr zu reduzieren, decken Sie die Ventilationsöffnung des Gerätes nicht mit Zeitungen, Tischdecken, Vorhängen usw. ab. Setzen Sie das Gerät keinen offenen Flammen (z. B. brennende Kerzen) aus.

Um die Brand- oder Stromschlaggefahr zu reduzieren, setzen Sie dieses Gerät keinem Tropf- oder Spritzwasser aus, und stellen Sie keine mit Flüssigkeiten gefüllten Gegenstände, wie z. B. Vasen, auf das Gerät.

Da der Netzstecker verwendet wird, um das Gerät vom Stromnetz zu trennen, schließen Sie das Gerät an eine leicht zugängliche Netzsteckdose an. Falls Sie eine Unregelmäßigkeit im Gerät feststellen, ziehen Sie den Netzstecker sofort von der Netzsteckdose ab.

Stellen Sie das Gerät nicht in einem engen Raum, wie z. B. einem Bücherregal oder Einbauschränk auf.

Batterien oder Geräte mit eingesetzten Batterien dürfen keiner übermäßigen Wärme, z. B. durch Sonnenbestrahlung und Feuer, ausgesetzt werden.

Unterlassen Sie Zerlegen, Öffnen oder Zerkleinern von Sekundärzellen oder Batterien.

Falls eine Zelle undicht ist, lassen Sie die Flüssigkeit nicht mit Haut oder Augen in Kontakt kommen. Falls ein Kontakt stattgefunden hat, waschen Sie den betroffenen Bereich mit reichlich Wasser ab, und holen Sie ärztlichen Rat ein.

Verwenden Sie kein anderes Ladegerät außer dem speziell für den Einsatz mit dem Gerät vorgesehenen.

Sekundärzellen und Batterien müssen vor Gebrauch aufgeladen werden.

Verwenden Sie stets das korrekte Ladegerät, und nehmen Sie für korrekte Ladeanweisungen stets auf die Herstelleranleitung oder das Gerätehandbuch Bezug.

Nach längeren Lagerperioden kann es notwendig sein, die Zellen oder Batterien mehrmals aufzuladen und zu entladen, um die maximale Leistung zu erhalten. Ordnungsgemäß entsorgen.

Das Gerät ist auch im ausgeschalteten Zustand nicht vollständig vom Stromnetz getrennt, solange der Netzstecker noch an der Netzsteckdose angeschlossen ist. Nur für Inneneinsatz.

Für Kunden in Europa

Entsorgung von gebrauchten Batterien und Akkus und gebrauchten elektrischen und elektronischen Geräten (anzuwenden in den Ländern der Europäischen Union und anderen europäischen Ländern mit einem separaten Sammelsystem für diese Produkte)



Das Symbol auf der Batterie/ dem Akku, dem Produkt oder der Verpackung weist darauf hin, dass das Produkt oder die Batterie/der Akku nicht als normaler

Haushaltsabfall zu behandeln sind. Ein zusätzliches chemisches Symbol Pb (Blei) oder Hg (Quecksilber) unter der durchgestrichenen Mülltonne bedeutet, dass die Batterie/der Akku einen Anteil von mehr als 0,0005% Quecksilber oder 0,004% Blei enthält.

Durch Ihren Beitrag zum korrekten Entsorgen des Produktes und der Batterie schützen Sie die Umwelt und die Gesundheit Ihrer Mitmenschen. Umwelt und Gesundheit werden durch falsches Entsorgen gefährdet. Materialrecycling hilft, den Verbrauch von Rohstoffen zu verringern.

Bei Produkten, die auf Grund ihrer Sicherheit, der Funktionalität oder als Sicherung vor Datenverlust eine ständige Verbindung zur eingebauten Batterie benötigen, sollte die Batterie nur durch qualifiziertes Servicepersonal ausgetauscht werden.

Um sicherzustellen, dass das Produkt und die Batterie korrekt entsorgt werden, geben Sie das Produkt zwecks Entsorgung an einer Annahmestelle für das Recycling von elektrischen und elektronischen Geräten ab. Für alle anderen Batterien entnehmen Sie die Batterie bitte entsprechend dem Kapitel über die sichere Entfernung der Batterie. Geben Sie die Batterie an einer Annahmestelle für das Recycling von Batterien/Akkus ab.

Weitere Informationen über das Recycling dieses Produkts oder der Batterie erhalten Sie von Ihrer Gemeinde, den kommunalen Entsorgungsbetrieben oder dem Geschäft, in dem Sie das Produkt gekauft haben.

Hinweis für Lithiumbatterien: Bitte geben Sie nur entladene Batterien an den Sammelstellen ab. Wegen Kurzschlussgefahr überkleben Sie bitte die Pole der Batterie mit Klebestreifen. Sie erkennen Lithiumbatterien an den Abkürzungen Li oder CR.

Hinweis für Kunden: Die folgenden Informationen treffen nur für Geräte zu, die in Ländern verkauft werden, in denen EU-Direktiven gelten.

Dieses Produkt wurde von oder für Sony Corporation, 1-7-1 Konan Minato-ku Tokio, 108-0075 Japan hergestellt.

Bei Fragen zur Produktkonformität auf Grundlage der Gesetzgebung der Europäischen Union kontaktieren Sie bitte den Bevollmächtigten Sony Belgium, bijkantoor van Sony Europe Limited, Da Vincilaan 7-D1, 1935 Zaventem, Belgien. Für Kundendienst oder Garantieangelegenheiten wenden Sie sich bitte an die in den Kundendienst- oder Garantiedokumenten genannten Adressen.

Hiermit erklärt Sony Corporation, dass diese Funkanlage der Richtlinie 2014/53/ EU entspricht.

Der vollständige Text der EU-Konformitätserklärung ist unter der folgenden Internetadresse verfügbar: <http://www.compliance.sony.de/>



Die Gültigkeit der CE-Markierung beschränkt sich auf Länder, in denen sie rechtlich durchgesetzt wird, hauptsächlich in Ländern des Europäischen Wirtschaftsraums (EWR).

Dieses Gerät wurde geprüft und erfüllt die Auflagen der EMV-Direktive für den Gebrauch von Verbindungskabeln, die kürzer als 3 m sind.

Dieses System ist für die folgenden Zwecke ausgelegt:

- Wiedergeben von Musikquellen auf USB- oder BLUETOOTH-Geräten
- Genießen von geselligen Treffen mit der Funktion „Party Chain“ oder der Lautsprecher-Hinzufüpfungsfunktion

Zur vorliegenden Anleitung

- Manche Abbildungen werden als Konzeptzeichnungen präsentiert und können von den tatsächlichen Produkten abweichen.
- Die Anweisungen in dieser Anleitung beziehen sich auf die Modelle GTK-XB60 und GTK-XB90. Wenn nicht anders angegeben, wird das Modell GTK-XB60 für Abbildungszwecke verwendet.

Inhaltsverzeichnis

Zur vorliegenden Anleitung	4
Lage der Teile und Bedienelemente	6

Vorbereitungen

Einschalten des Systems	10
Tragen des Systems.....	10
Horizontale Platzierung des Systems.....	11
Info zur Stromsparfunktion	11
Laden der Batterie.....	11

USB-Gerät

Vor Gebrauch des USB-Geräts.....	13
Wiedergabe einer Datei	13

BLUETOOTH-Verbindung

Pairing dieses Systems mit einem BLUETOOTH-Gerät.....	15
One-Touch-BLUETOOTH-Verbindung mittels NFC	17
Wiedergeben von Musik auf einem BLUETOOTH-Gerät.....	18
Info zur BLUETOOTH-Funktechnologie.....	20
Wiedergabe mit hochwertigem Sound-Codec (AAC/LDAC™)	20
Einstellen des BLUETOOTH-Bereitschaftsmodus	21
Ein- oder Ausschalten des BLUETOOTH-Signals	21
Verwendung von „Sony Music Center“ und „Fiestable“ über eine BLUETOOTH-Verbindung	22

Klangeinstellung

Einstellen des Klangs.....	23
----------------------------	----

Sonstige Operationen

Genießen von verdrahteter Wiedergabe mit mehreren Systemen (verdrahtete Party Chain-Funktion).....	24
Genießen von drahtloser Wiedergabe mit mehreren Systemen (drahtlose Party Chain-Funktion).....	27
Drahtlose Musikwiedergabe mit zwei Systemen (Lautsprecher-Hinzufüfungsfunktion)	28
Genießen von Musik mit den Lautsprecherleuchten	31
Durchführen von Freisprechanrufen.....	32
Verwendung von optionalen Geräten	33
Verwendung eines optionalen Mikrofons.....	33
Einstellen der automatischen Bereitschaftsfunktion	34
Sparen von Batteriestrom	34

Zusatzinformationen

Informationen über kompatible Geräte.....	35
Störungsbehebung	35
Vorsichtsmaßnahmen	39
Technische Daten	41
Hinweis zu Lizenz und Markenzeichen	43

Lage der Teile und Bedienelemente

GTK-XB60

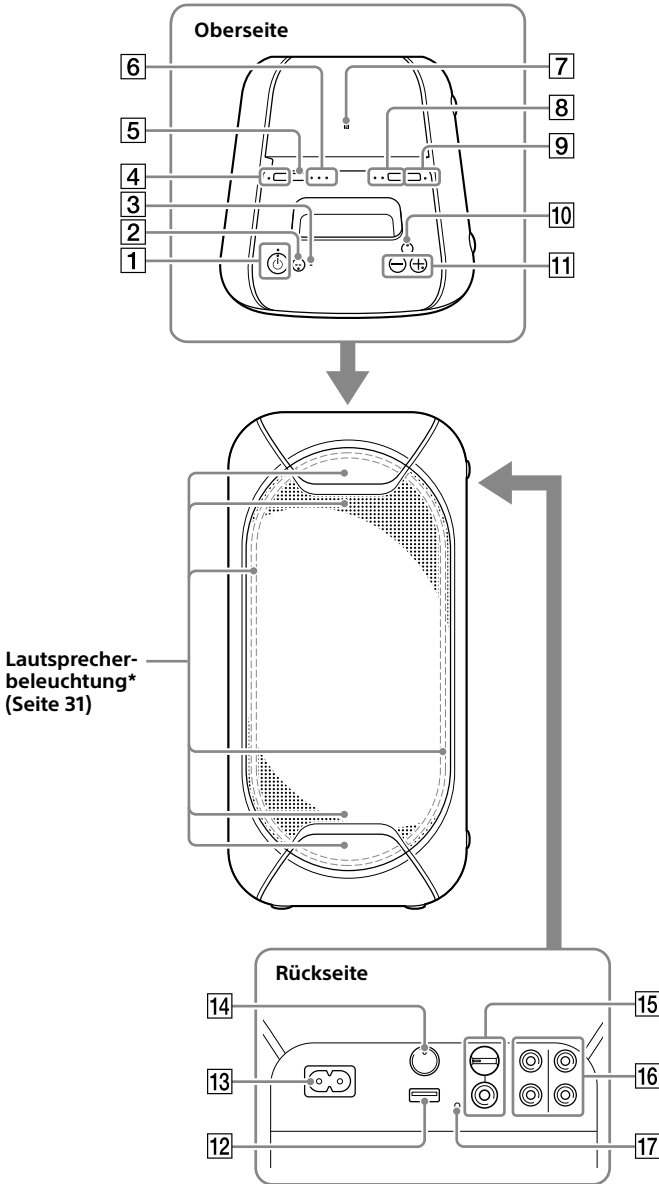

* Blicken Sie nicht direkt auf den lichtemittierenden Teil, wenn die Lautsprecherbeleuchtung eingeschaltet ist.

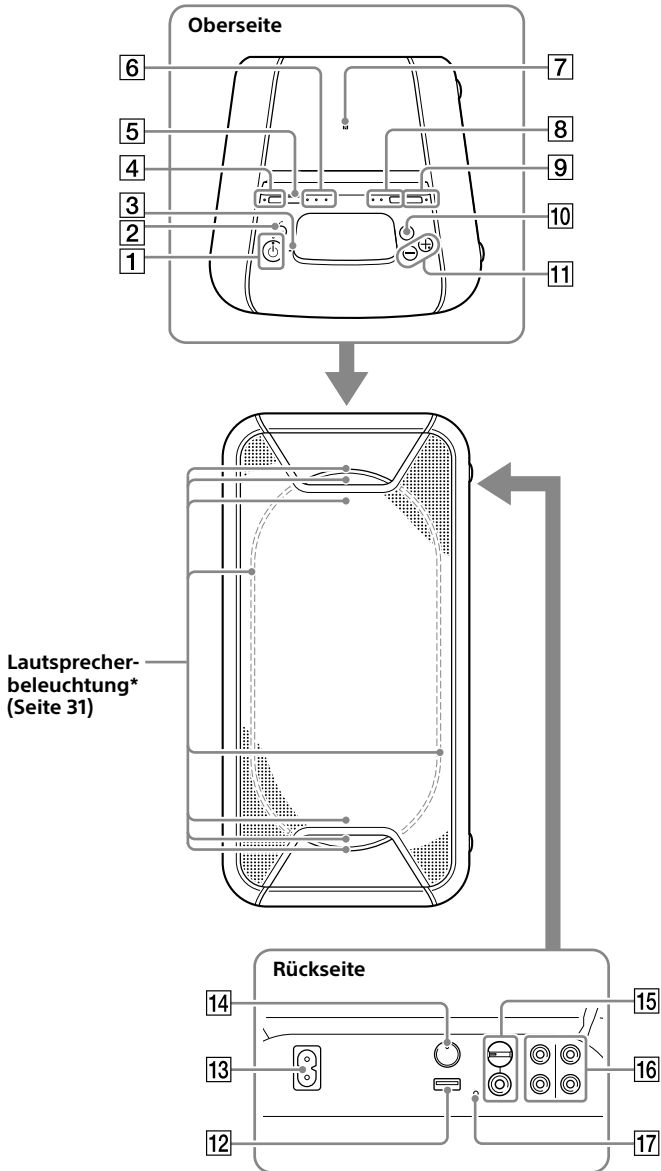

* Blicken Sie nicht direkt auf den lichtemittierenden Teil, wenn die Lautsprecherbeleuchtung eingeschaltet ist.

1 Taste  (Ein/Aus)



Dient dem Ein- oder Ausschalten des Systems.

Anzeige  (Ein/Aus)

- Leuchtet beim Einschalten des Systems in Grün auf.
- Leuchtet in Gelb auf, wenn das System ausgeschaltet und der BLUETOOTH-Bereitschaftsmodus eingeschaltet ist.

Anzeige CHARGE (Seite 11)

Leuchtet in Gelb auf, während die Batterie aufgeladen wird.

**2 Taste  (Wiedergabe/Pause)/
 (Anruf)***

- Dient der Wiedergabe/ Unterbrechung von Musik.
- Drücken Sie diese Taste, um einen Anruf zu empfangen/ beenden, wenn Sie die Freisprechfunktion mit Ihrem BLUETOOTH-verbundenen Mobiltelefon benutzen (Seite 32).

3 Eingebautes Mikrophon

4 Taste STAMINA – BATTERY

- Dient der Aktivierung des Stromsparmmodus (STAMINA-Modus) bei Verwendung der eingebauten Batterie (Seite 34).
- Halten Sie die Taste gedrückt, um den verbleibenden Batteriestand zu überprüfen (Seite 12).

Anzeige STAMINA – BATTERY

Leuchtet auf, während der STAMINA-Modus aktiv ist (Seite 34).

5 Taste FUNCTION – PAIRING

- Drücken Sie die Taste wiederholt zur Wahl der Funktion BLUETOOTH, USB oder der Audio-Eingangsfunktion.
- Wenn die BLUETOOTH-Funktion ausgewählt ist, halten Sie die Taste gedrückt, um BLUETOOTH-Pairing zu aktivieren.
- Dient zum Stoppen der eingebauten Sound-Demonstration.

6 Anzeige  (BLUETOOTH) (Seite 20)

Anzeige USB (Seite 13)

AUDIO IN-Anzeige (Seite 33)

7  (N-Zeichen) (Seite 17)

8 Taste ADD (Seite 28)

Anzeigen ADD L/R (Seite 28)

9 Taste W.PARTY CHAIN – LIGHT

- Dient der Aktivierung der drahtlosen Party Chain-Funktion (Seite 27).
- Halten Sie die Taste länger als 3 Sekunden gedrückt, um die Lautsprecherleuchten ein- oder auszuschalten (Seite 31).

Anzeige W.PARTY CHAIN – LIGHT

Leuchtet auf, wenn die drahtlose Party Chain-Funktion benutzt wird (Seite 27).

10 Taste EXTRA BASS

- Drücken Sie die Taste, um einen dynamischeren Klang zu erzeugen (Seite 23).
- Halten Sie die Taste länger als 3 Sekunden gedrückt, während das Netzkabel angeschlossen ist, um die eingebaute Sound-Demonstration abzuspielen.

Anzeige EXTRA BASS

Leuchtet auf, wenn die EXTRA BASS-Funktion aktiviert wird (Seite 23).

- 11 Tasten Lautstärke +*/-**
Dient zum Einstellen der Lautstärke.
- 12 Anschluss  (USB)**
Dient dem Anschließen eines USB-Gerätes.

13 Buchse AC IN (Seite 10)

14 Taste PARTY CHAIN (Seite 26)

Anzeige PARTY CHAIN (Seite 26)

15 Buchse MIC (Seite 33)

Knopf MIC LEVEL (MIN/MAX) (Seite 33)

16 Audio-Ausgangs- und -Eingangsbuchsen
Verwenden Sie ein Audiokabel (nicht mitgeliefert), um beide Anschlüsse wie folgt vorzunehmen:



- **Buchsen AUDIO/PARTY CHAIN OUT L/R**
 - Verbinden Sie diese Buchsen mit den Audio-Eingangsbuchsen eines optionalen Gerätes.
 - Verbinden Sie die Buchsen mit einem anderen Audio-System, um in den Genuss der verdrahteten Party Chain-Funktion (Seite 24) zu kommen.
- **Buchsen AUDIO/PARTY CHAIN IN L/R**
 - Verbinden Sie die Buchsen mit den Audio-Ausgangsbuchsen eines Fernsehgerätes oder eines Audio/Video-Gerätes. Die Tonausgabe erfolgt über dieses System.
 - Verbinden Sie die Buchsen mit einem anderen Audio-System, um in den Genuss der verdrahteten Party Chain-Funktion (Seite 24) zu kommen.

17 Taste RESET

- * Die Taste  und die Lautstärketaste + besitzen einen Tastpunkt. Benutzen Sie diesen Tastpunkt als Anhaltspunkt bei der Bedienung des Systems.

Anzeigenstatus

Die Status der Anzeigen am Gerät sind in den Abbildungen wie folgt dargestellt.

Anzeigenstatus	Abbildung
Blinkend	
Erleuchtet	
Ausgeschaltet	

Einschalten des Systems

- 1 Schließen Sie das Netzkabel (mitgeliefert) zuerst an die Buchse AC IN auf der Rückseite des Gerätes, und dann an eine Netzsteckdose an.

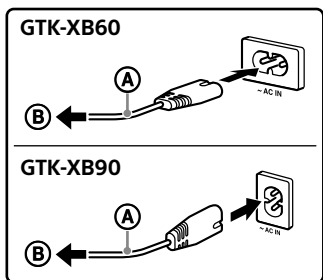

- Ⓐ Netzkabel (mitgeliefert)
- Ⓑ Zur Netzsteckdose

Das System wird im Demonstrationsmodus eingeschaltet, und die Demonstration beginnt automatisch.

- 2 Drücken Sie , um das System einzuschalten.

Die -Anzeige leuchtet in Grün auf.

Tipp

Das System kann mit der eingebauten Batterie betrieben werden, anstatt das Netzkabel (mitgeliefert) an eine Netzsteckdose anzuschließen, sofern Sie die Batterie vor Gebrauch aufgeladen haben. Für Einzelheiten siehe „Laden der Batterie“ (Seite 11).

Halten Sie **W.PARTY CHAIN – LIGHT** länger als 3 Sekunden gedrückt, während die Demonstration durchgeführt wird.

Die Demonstration endet, und das System wird in den Bereitschaftsmodus versetzt. Wenn Sie **W.PARTY CHAIN – LIGHT** während des Bereitschaftsmodus gedrückt halten, oder wenn Sie das Netzkabel abziehen und wieder anschließen, wechselt das System in den Demonstrationsmodus.

Tragen des Systems

Bevor Sie das System tragen, trennen Sie alle Kabel ab.

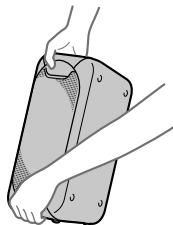

Hinweis

Korrekte Handhaltung beim Tragen des Systems ist sehr wichtig, um Personenschäden und/oder Sachschäden zu vermeiden.

Horizontale Platzierung des Systems

Sie können das System auch horizontal platzieren, wie unten dargestellt. (Legen Sie das System auf die Seite mit den Gummifüßen.)

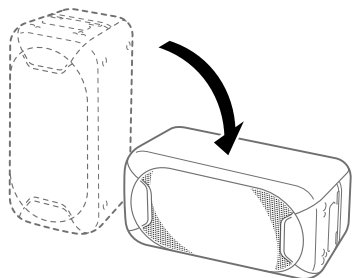

Tipps

Wenn Sie die Orientierung des Systems ändern, werden die Hochtöner, die den Ton für den linken und rechten Kanal ausgeben, automatisch auf die oberen beiden Einheiten umgeschaltet (nur bei GTK-XB90).

Info zur Stromsparfunktion

- Dieses System ist standardmäßig so eingestellt, dass es sich nach etwa 15 Minuten automatisch ausschaltet, wenn keine Bedienung erfolgt und kein Audiosignal erkannt wird. Für Einzelheiten siehe „Einstellen der automatischen Bereitschaftsfunktion“ (Seite 34).
- Durch Verwendung des STAMINA-Modus können Sie den Stromverbrauch reduzieren. Für Einzelheiten siehe „Sparen von Batteriestrom“ (Seite 34).

Laden der Batterie

Das System kann mit der eingebauten Batterie (wiederaufladbar) betrieben werden, anstatt das Netzkabel an eine Netzsteckdose anzuschließen, sofern die Batterie ausreichend aufgeladen worden ist.

Schließen Sie das Netzkabel (mitgeliefert) zuerst an die Buchse AC IN auf der Rückseite des Gerätes, und dann an eine Netzsteckdose an.

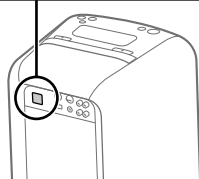
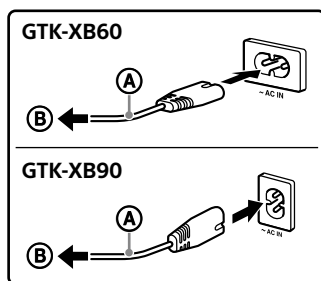

- Ⓐ Netzkabel (mitgeliefert)
- Ⓑ Zur Netzsteckdose

Die Anzeige CHARGE leuchtet in Gelb auf. Der Ladevorgang wird in etwa 4 Stunden abgeschlossen, und die Anzeige erlischt.

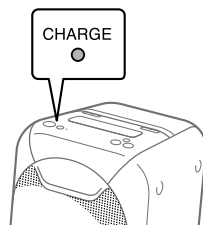

Hinweise

- Je nach den Benutzungsbedingungen kann das Laden der Batterie länger dauern.
- Selbst wenn Sie nicht beabsichtigen, das System längere Zeit zu benutzen, sollten Sie die Batterie alle sechs Monate auf ihre volle Kapazität aufladen, um ihre Leistung aufrechtzuerhalten.
- In einer äußerst kalten oder heißen Umgebung wird der Ladevorgang aus Sicherheitsgründen angehalten. Falls der Ladevorgang lange Zeit in Anspruch nimmt, wird auch das System am Laden gehindert. Unter diesen Umständen blinkt die Anzeige CHARGE fortlaufend in Gelb, was jedoch keine Fehlfunktion darstellt. Um diese Probleme zu lösen, trennen Sie das Netzkabel ab, und schließen Sie es bei einer Betriebstemperatur zwischen 5 °C und 35 °C wieder an.

Tipp

Sie können das System während des Ladevorgangs benutzen.

Überprüfen des Batteriestands der wiederaufladbaren Batterie

Sie können den verbleibenden Batteriestand über Sprachführung überprüfen.

Sie können den Batteriestand auch mittels „Sony | Music Center“ (Seite 22) überprüfen.

1 Drücken Sie , um das System einzuschalten.

2 Halten Sie STAMINA – BATTERY gedrückt.

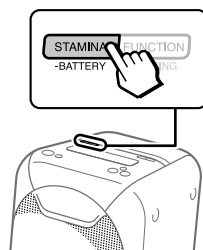

3 Die Sprachführungsmeldung ertönt, und die Anzeige CHARGE blinkt wie folgt entsprechend dem verbleibenden Batteriestand.

Meldung (Batteriestand)	Anzeige blinkt
„Fully charged“ (80% – 100%)	4-mal
„About 70%“ (60% – 79%)	3-mal
„About 50%“ (30% – 59%)	2-mal
„About 20%“ (11% – 29%)	einmal
„Please charge“ (weniger als 10%)	Fortlaufend

Tipp

„Please charge“ wird automatisch ausgegeben, wenn der verbleibende Batteriestand weniger als 10% beträgt.

Vor Gebrauch des USB-Geräts

Angaben zu kompatiblen USB-Geräten finden Sie unter „Informationen über kompatible Geräte“ (Seite 35).

Wenn Sie Apple-Geräte mit diesem System verwenden, schließen Sie es über eine BLUETOOTH-Verbindung an (Seite 15). Der Anschluss von Apple-Geräten über eine USB-Verbindung wird nicht unterstützt.

Hinweise

- Wenn eine USB-Kabelverbindung notwendig ist, verwenden Sie das mit dem USB-Gerät gelieferte USB-Kabel. Einzelheiten über die Bedienungsweise entnehmen Sie bitte der Bedienungsanleitung des USB-Gerätes.
- Verbinden Sie das System und das USB-Gerät nicht über einen USB-Hub.
- Sobald das USB-Gerät angeschlossen wird, liest das System alle Dateien auf dem USB-Gerät. Enthält das USB-Gerät viele Ordner oder Dateien, kann der Lesevorgang des USB-Geräts lange Zeit in Anspruch nehmen.
- Bei manchen angeschlossenen USB-Geräten kann eine Verzögerung auftreten, bevor ein Vorgang von diesem System durchgeführt wird.
- Es kann keine Kompatibilität mit allen Codier-/Schreibsoftware-Programmen garantiert werden. Sind die Audiodateien in dem USB-Gerät ursprünglich mit inkompatibler Software codiert worden, besteht die Gefahr, dass diese Dateien Rauschen oder Tonaussetzer erzeugen oder überhaupt nicht wiedergegeben werden.
- Dieses System unterstützt nicht unbedingt alle in einem angeschlossenen USB-Gerät vorhandenen Funktionen.

So benutzen Sie das System als Ladegerät

Sie können das System als Ladegerät für USB-Geräte verwenden, die einen wiederaufladbaren Akku enthalten.



Schließen Sie das USB-Gerät an die Buchse  (USB) an.

Der Ladevorgang beginnt, sobald das USB-Gerät an die Buchse  (USB) angeschlossen wird. Einzelheiten dazu entnehmen Sie bitte der Bedienungsanleitung Ihres USB-Gerätes.

Wiedergabe einer Datei

Die folgenden Audiodateiformate werden unterstützt:

- MP3: Dateierweiterung „.mp3“
- WMA: Dateierweiterung „.wma“

- 1 Drücken Sie FUNCTION – PAIRING wiederholt, bis die Anzeige USB am Gerät aufleuchtet.**
- 2 Schließen Sie das USB-Gerät an die Buchse  (USB) an.**
- 3 Drücken Sie / , um die Wiedergabe zu starten.**
Mithilfe von „Sony | Music Center“ (Seite 22) können Sie Wiedergabevorgänge steuern und Musik bequem aus einer Liste von Musik auf dem USB-Gerät auswählen.
- 4 Drücken Sie die Lautstärketasten +/–, um die Lautstärke einzustellen.**

Sonstige Bedienungsvorgänge

Operation	Bedienung
Wiedergabe unterbrechen	Drücken Sie ► /↶. Um die Wiedergabe fortzusetzen, drücken Sie ► /↷ erneut.
Nächsten Song wiedergeben	Drücken Sie ► /↷ zweimal.
Vorherigen Song wiedergeben	Drücken Sie ► /↶ dreimal.

Hinweise

- In den folgenden Fällen kann dieses System in einem USB-Gerät gespeicherte Audiodateien nicht wiedergeben:
 - wenn die Gesamtzahl der Audiodateien in einem USB-Gerät 999 überschreitet.
 - wenn die Anzahl der Ordner in einem USB-Gerät 75 überschreitet (einschließlich des Ordners „ROOT“ und leerer Ordner).Diese Zahlen können je nach der Datei- oder Ordnerstruktur unterschiedlich sein. Speichern Sie keine anderen Dateitypen oder unnötige Ordner auf einem USB-Gerät, das Audiodateien enthält.
- Das System kann Stücke nur bis zu einer Tiefe von 8 Ordnern wiedergeben.
- Ordner, die keine Audiodateien enthalten, werden übersprungen.
- Beachten Sie, dass selbst Dateien mit der korrekten Dateierweiterung Rauschen erzeugen oder eine Funktionsstörung der Anlage verursachen können, wenn die betreffende Datei ein anderes Format besitzt.



Pairing dieses Systems mit einem BLUETOOTH-Gerät

Pairing ist ein Vorgang, bei dem BLUETOOTH-Geräte sich vorher gegenseitig registrieren. Wenn der Pairing-Vorgang einmal durchgeführt worden ist, braucht er für die betreffenden Geräte nicht wiederholt zu werden.

Handelt es sich bei Ihrem Gerät um ein NFC-kompatibles Smartphone, ist der manuelle Pairing-Vorgang nicht notwendig. (Siehe „One-Touch-BLUETOOTH-Verbindung mittels NFC“ (Seite 17).)

1 Bringen Sie das BLUETOOTH-Gerät in die Nähe (innerhalb 1 m) des Systems.

2 Wählen Sie die BLUETOOTH-Funktion.

- ① Drücken Sie , um das System einzuschalten.
- ② Drücken Sie **FUNCTION - PAIRING** wiederholt, bis die Anzeige  (BLUETOOTH) am Gerät langsam blinkt.

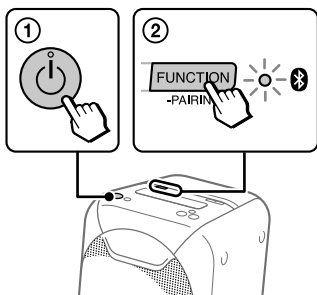

Tipp

Wenn keine Pairing-Daten im System vorhanden sind (z. B. wenn Sie die BLUETOOTH-Funktion nach dem Kauf zum ersten Mal benutzen), blinkt die Anzeige  (BLUETOOTH) schnell, und das System schaltet automatisch auf den Pairing-Modus um. Gehen Sie in diesem Fall zu Schritt 4 über.

3 Halten Sie **FUNCTION - PAIRING** länger als 3 Sekunden gedrückt.

Sprachführung („Bluetooth pairing“) wird ausgegeben, und die Anzeige  (BLUETOOTH) blinkt schnell.

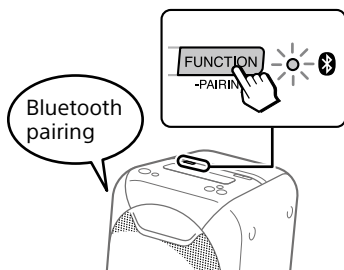

4 Schalten Sie die BLUETOOTH-Funktion am BLUETOOTH-Gerät ein.

Einzelheiten dazu finden Sie in der Bedienungsanleitung Ihres BLUETOOTH-Gerätes.

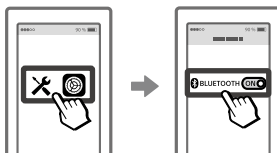

5 Wählen Sie „GTX-B60“ oder „GTX-B90“ auf dem Display des BLUETOOTH-Gerätes aus.



Hinweis

Falls ein Hauptschlüssel am BLUETOOTH-Gerät erforderlich ist, geben Sie „0000“ ein. Der „Hauptschlüssel“ kann auch „Passcode“, „PIN-Code“, „PIN-Nummer“ oder „Passwort“ genannt werden.

6 Vergewissern Sie sich, dass eine BLUETOOTH-Verbindung hergestellt worden ist.

Sobald eine BLUETOOTH-Verbindung hergestellt worden ist, gibt das System einen Benachrichtigungston ab, worauf die Anzeige  (BLUETOOTH) am Gerät zu blinken aufhört und erleuchtet bleibt.

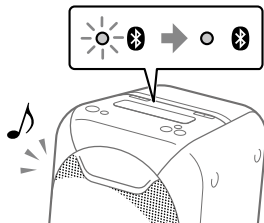

Je nach dem BLUETOOTH-Gerät kann die Verbindung nach Abschluss des Pairing-Vorgangs automatisch beginnen.

Hinweise

- Sie können bis zu 8 BLUETOOTH-Geräte paaren. Falls ein 9. BLUETOOTH-Gerät gepaart wird, wird das älteste gepaarte Gerät gelöscht.
- Wenn Sie das System mit einem anderen BLUETOOTH-Gerät paaren möchten, wiederholen Sie die Schritte 1 bis 6.
- Wenn sich das zuletzt verbundene BLUETOOTH-Gerät in der Nähe befindet, wird eine BLUETOOTH-Verbindung automatisch hergestellt, und die BLUETOOTH-Anzeige leuchtet auf.

So brechen Sie den Pairing-Vorgang ab

Drücken Sie **FUNCTION – PAIRING**.

So beenden Sie die BLUETOOTH-Verbindung

Deaktivieren Sie die BLUETOOTH-Funktion am verbundenen Gerät.

Hinweis

Je nach dem BLUETOOTH-Gerät wird die BLUETOOTH-Verbindung u. U. automatisch beendet, wenn Sie die Wiedergabe stoppen.

Löschen sämtlicher Pairing-Registrierungsdaten

Um sämtliche Pairing-Registrierungsdaten zu löschen, muss das System auf die Werksvorgaben zurückgesetzt werden. Siehe „Zurücksetzen des Systems auf die Werksvorgaben“ (Seite 39).

Hinweis

Nachdem alle Pairing-Daten im System gelöscht worden sind, ist das iPhone/iPod touch eventuell nicht in der Lage, eine Verbindung mit dem System herzustellen. Löschen Sie in diesem Fall die Pairing-Daten für das System vom iPhone/iPod touch, und führen Sie dann den Pairing-Vorgang erneut durch.

One-Touch-BLUETOOTH-Verbindung mittels NFC

NFC (Near Field Communication) ist eine Technologie, die auf kurze Distanz eine drahtlose Kommunikation zwischen verschiedenen Geräten, wie z. B. Smartphones und IC-Tags, ermöglicht.

Wenn Sie das System mit einem NFC-kompatiblen Smartphone berühren, geschieht Folgendes automatisch:

- Das System wird in der BLUETOOTH-Funktion eingeschaltet.
- Pairing und BLUETOOTH-Verbindung werden durchgeführt.

Kompatible Smartphones

Smartphones mit eingebauter NFC-Funktion (Betriebssystem: Android™ 2.3.3 oder später, außer Android 3.x)

Hinweis

Je nach Ihrem NFC-kompatiblen Smartphone müssen Sie eventuell die folgenden Schritte an Ihrem NFC-kompatiblen Smartphone zuvor durchführen.

- Schalten Sie die NFC-Funktion ein. Einzelheiten dazu entnehmen Sie bitte der Bedienungsanleitung des NFC-kompatiblen Smartphones.
- Verwenden Ihr NFC-kompatibles Smartphone eine Betriebssystem-Version, die älter als Android 4.1.x ist, laden Sie die Applikation „NFC-Schnellverbindung“ herunter und starten Sie diese. „NFC-Schnellverbindung“ ist eine kostenlose Applikation für Android-Smartphones, die bei Google Play™ erhältlich ist. (Die Applikation ist möglicherweise in einigen Ländern bzw. Regionen nicht erhältlich.)

- 1 Schalten Sie die NFC-Funktion eines BLUETOOTH-Gerätes, wie z. B. eines Smartphones oder Tablets, ein.



- 2 Halten Sie das BLUETOOTH-Gerät an das N-Zeichen des Gerätes, bis das BLUETOOTH-Gerät auf das System reagiert.

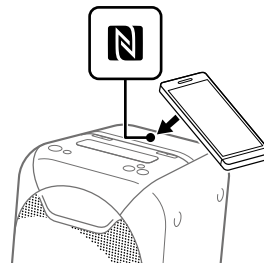

Stellen Sie die Verbindung gemäß den auf dem BLUETOOTH-Gerät angezeigten Anweisungen her. Wenn die BLUETOOTH-Verbindung hergestellt ist, hört die Anzeige  (BLUETOOTH) auf zu blinken und leuchtet ständig.

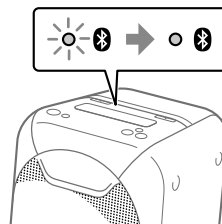

Tip

Falls das Pairing und die BLUETOOTH-Verbindung fehlschlagen, gehen Sie wie folgt vor.

- Nehmen Sie das Smartphone aus dem Etui heraus, falls Sie ein im Handel erhältliches Smartphone-Etui verwenden.
- Halten Sie das Smartphone erneut an das N-Zeichen des Gerätes.
- Starten Sie die Applikation „NFC-Schnellverbindung“ erneut.
- Entsperren Sie den Bildschirm des BLUETOOTH-Gerätes.

So beenden Sie die BLUETOOTH-Verbindung

Halten Sie das BLUETOOTH-Gerät erneut an das N-Zeichen am Gerät.

Löschen sämtlicher Pairing-Registrierungsdaten

Um sämtliche Pairing-Registrierungsdaten zu löschen, muss das System auf die Werksvorgaben zurückgesetzt werden. Siehe „Zurücksetzen des Systems auf die Werksvorgaben“ (Seite 39).

Hinweis

Nachdem alle Pairing-Daten im System gelöscht worden sind, ist das iPhone/iPod touch eventuell nicht in der Lage, eine Verbindung mit dem System herzustellen. Löschen Sie in diesem Fall die Pairing-Daten für das System vom iPhone/iPod touch, und führen Sie dann den Pairing-Vorgang erneut durch.

Wiedergeben von Musik auf einem BLUETOOTH-Gerät

Sie können Musik auf einem angeschlossenen BLUETOOTH-Gerät hören.

Überprüfen Sie die folgenden Punkte, bevor Sie Musik abspielen:

- Die BLUETOOTH-Funktion des BLUETOOTH-Gerätes wird eingeschaltet.
- Der Pairing-Vorgang ist abgeschlossen worden (Seite 15).

1 Drücken Sie FUNCTION – PAIRING wiederholt, bis die Anzeige (BLUETOOTH) am Gerät aufleuchtet.

Die Verbindung mit dem zuletzt verbundenen BLUETOOTH-Gerät wird automatisch hergestellt.

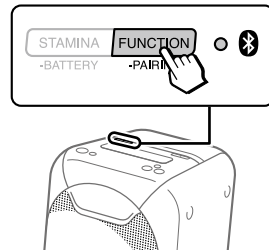

Hinweis

Falls die Anzeige  (BLUETOOTH) blinkt, ist keine BLUETOOTH-Verbindung hergestellt worden. Vollenden Sie in diesem Fall den Pairing-Vorgang, und stellen Sie eine BLUETOOTH-Verbindung her.

2 Starten Sie die Wiedergabe einer Tonquelle auf dem BLUETOOTH-Gerät.

Einzelheiten dazu finden Sie in der Bedienungsanleitung Ihres BLUETOOTH-Gerätes.

Sie können auch  am System verwenden, um die Musik abzuspielen oder zu unterbrechen.



3 Stellen Sie die Lautstärke ein.

Stellen Sie zuerst die Lautstärke des BLUETOOTH-Gerätes ein.

Falls der Lautstärkepegel noch immer zu niedrig ist, stellen Sie den Lautstärkepegel am System mithilfe der Lautstärketasten +/- ein.

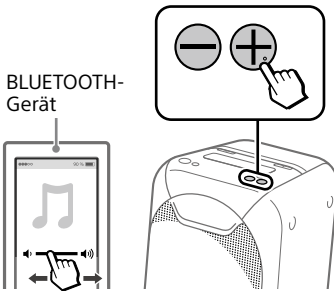

Umschalten zwischen BLUETOOTH-Geräten, die gleichzeitig mit dem System verbunden sind (Anschluss mehrerer Geräte)

Bis zu 3 BLUETOOTH-Geräte können gleichzeitig mit dem System verbunden sein.

Während Sie eine Tonquelle von einem der verbundenen Geräte wiedergeben, können Sie das BLUETOOTH-Eingabegerät wechseln, indem Sie die Wiedergabe an einem anderen verbundenen Gerät starten.

Hinweise

- Diese Funktion ist nicht verfügbar, wenn die Freisprechfunktion, die Lautsprecher-Hinzufüpfungsfunktion oder die drahtlose Party Chain-Funktion benutzt wird.
- Je nach den BLUETOOTH-Geräten ist es eventuell nicht möglich, 3 BLUETOOTH-Verbindungen gleichzeitig herzustellen.

Info zur BLUETOOTH-Funktechnologie

BLUETOOTH-Funktechnologie ermöglicht drahtlose Datenübertragung zwischen Digitalgeräten über kurze Distanz. Die BLUETOOTH-Funktechnologie hat einen Wirkungsradius von etwa 10 m.

Unterstützte BLUETOOTH-Version, -Profile und -Codecs

Für Einzelheiten siehe „BLUETOOTH-Teil“ (Seite 41).

Anzeige (BLUETOOTH)

Die Anzeige  (BLUETOOTH) am Gerät leuchtet auf oder blinkt in Blau, um den BLUETOOTH-Status anzuzeigen.

Systemstatus	Anzeigenstatus
BLUETOOTH-Bereitschaft	Blinkt langsam
BLUETOOTH-Pairing	Blinkt schnell
BLUETOOTH-Verbindung ist hergestellt	Erleuchtet

Wiedergabe mit hochwertigem Sound-Codec (AAC/LDAC™)

Dieses System kann Daten im AAC- oder LDAC-Codec-Format von einem BLUETOOTH-Gerät empfangen. Dies bietet Wiedergabe mit höherer Klangqualität.

Mithilfe von „Sony | Music Center“ (Seite 22) können Sie eine Audio-Codec-Option unter den folgenden beiden Einstellungen auswählen. Die Standardeinstellung dieses Systems ist „AUTO“.

- AUTO: Das System erkennt den am Quellengerät verwendeten Codec und wählt automatisch den optimalen Codec unter „SBC“, „AAC*“ oder „LDAC*“ aus.
- SBC: „SBC“ wird immer angewendet, ohne Rücksicht darauf, welcher Codec am Quellengerät verwendet wird.

* Nur verfügbar, wenn der Codec von Ihrem BLUETOOTH-Gerät unterstützt wird.

Um die Änderungen der Einstellung anzuwenden, müssen Sie die BLUETOOTH-Verbindung einmal beenden (Seite 16), und dann müssen Sie die BLUETOOTH-Verbindung wieder herstellen.

Hinweis

Sie können eine höhere Klangqualität genießen, wenn das Quellengerät mit AAC/LDAC kompatibel ist und diese Funktion auf „AUTO“ gesetzt wird. Je nach den Bedingungen der BLUETOOTH-Kommunikation kann es jedoch zu Tonunterbrechungen kommen. Falls dies eintritt, setzen Sie die Funktion auf „SBC“.

LDAC ist eine von Sony entwickelte Audio-Codieretechnologie, die die Übertragung von High-Resolution (Hi-Res)-Audioinhalten selbst über eine BLUETOOTH-Verbindung ermöglicht. Im Gegensatz zu anderen BLUETOOTH-kompatiblen Codieretechnologien, wie SBC, arbeitet sie ohne jegliche Abwärtskonvertierung des Hi-Res Audio-Inhalts¹⁾. Sie gestattet außerdem die Übertragung von ca. dreimal mehr Daten²⁾ als die anderen Technologien über ein BLUETOOTH-Drahtlosnetzwerk mit beispielloser Klangqualität unter Verwendung effizienter Codierung und optimierter Datenbündelung.

¹⁾ DSD-Format-Inhalte ausgeschlossen.

²⁾ Im Vergleich zu SBC (Sub Band Codec) bei Wahl einer Bitrate von 990 kbps (96/48 kHz) bzw. 909 kbps (88,2/44,1 kHz).

Einstellen des BLUETOOTH-Bereitschaftsmodus

Der BLUETOOTH-Bereitschaftsmodus ermöglicht es dem System, sich automatisch einzuschalten, wenn die BLUETOOTH-Verbindung mit einem BLUETOOTH-Gerät hergestellt wird. Diese Einstellung ist standardmäßig ausgeschaltet.

Diese Einstellung kann nur mittels „Sony | Music Center“ konfiguriert werden. Einzelheiten zu „Sony | Music Center“ finden Sie unter „Verwendung von „Sony | Music Center“ und „Fiestable“ über eine BLUETOOTH-Verbindung“ (Seite 22).

Hinweis

Der BLUETOOTH-Bereitschaftsmodus kann nur aktiviert werden, während das Netzkabel angeschlossen ist.

Tipp

Deaktivieren Sie den BLUETOOTH-Bereitschaftsmodus, um die Leistungsaufnahme im Bereitschaftsmodus zu verringern (Öko-Modus).

Ein- oder Ausschalten des BLUETOOTH-Signals

Sie können in allen Funktionen eine Verbindung mit dem System über ein gepaartes BLUETOOTH-Gerät herstellen, wenn das BLUETOOTH-Signal des Systems eingeschaltet ist. Diese Einstellung ist standardmäßig eingeschaltet.

Halten Sie STAMINA – BATTERY und W.PARTY CHAIN – LIGHT länger als 5 Sekunden gedrückt, um das BLUETOOTH-Signal auszuschalten.

Die Anzeige AUDIO IN blinkt einmal.

Hinweise

- Die folgenden Vorgänge können nicht durchgeführt werden, wenn das BLUETOOTH-Signal ausgeschaltet wird:
 - Pairing und/oder Verbinden mit einem BLUETOOTH-Gerät
 - Verwendung von „Sony | Music Center“ über eine BLUETOOTH-Verbindung
- Um das BLUETOOTH-Signal einzuschalten, wiederholen Sie das oben beschriebene Verfahren. Wenn das BLUETOOTH-Signal eingeschaltet wird, blinkt die Anzeige AUDIO IN 3-mal.

Verwendung von „Sony | Music Center“ und „Fiestable“ über eine BLUETOOTH-Verbindung

Info zur App



Sony | Music Center 

Fiestable 

Wenn Sie die kostenlosen Apps „Sony | Music Center“ und „Fiestable“ auf Ihrem Smartphone/iPhone benutzen, können Sie das System flexibler steuern und auf neue Weisen genießen. „Sony | Music Center“ und „Fiestable“ sind sowohl bei Google Play als auch bei App Store erhältlich.

1 Suchen Sie nach „Sony | Music Center“, und laden Sie die App zu Ihrem Smartphone/iPhone herunter.

Sie können die App auch herunterladen, indem Sie den nachstehenden zweidimensionalen Code scannen.



2 Stellen Sie eine BLUETOOTH-Verbindung zwischen dem System und Ihrem Smartphone/iPhone her.

Einzelheiten zur BLUETOOTH-Verbindung finden Sie unter „Pairing dieses Systems mit einem BLUETOOTH-Gerät“ (Seite 15) oder „One-Touch-BLUETOOTH-Verbindung mittels NFC“ (Seite 17).

3 Starten Sie „Sony | Music Center“, und laden Sie „Fiestable“ herunter.



Tip

Sie können „Fiestable“ auch von App Store oder Google Play herunterladen.

Mit „Sony | Music Center“ verfügbare Möglichkeiten:

- Wiedergeben von Musik auf einem USB-Gerät und Einstellen von Wiedergabemodi
- Balancieren des Klangs mittels voreingestellter oder benutzerdefinierter EQs
- Ändern des Klangeffekts mittels DJ EFFECT
- Steuern mehrerer Systeme bei Verwendung der drahtlosen Party Chain- oder Lautsprecher-Hinzufüpfungsfunktion
- Überprüfen des Batteriestands
- Konfigurieren der verschiedenen Einstellungen für das System

Mit „Fiestable“ verfügbare Möglichkeiten:

- DJ Control
- Beleuchtung
- Motion Control

► Weitere Einzelheiten finden Sie in der Hilfe von „Sony | Music Center“.
<http://info.vssupport.sony.net/help/>



Hinweise

- Falls die Applikation „Sony | Music Center“ nicht ordnungsgemäß funktioniert, beenden Sie die BLUETOOTH-Verbindung (Seite 16), und stellen Sie dann die BLUETOOTH-Verbindung wieder her, so dass die BLUETOOTH-Verbindung normal funktioniert.
- Was Sie mit „Sony | Music Center“ steuern können, hängt vom verbundenen Gerät ab.
- Änderungen der Spezifikationen und des Designs der Applikation bleiben vorbehalten.

Klangeinstellung

Einstellen des Klangs

Operation	Bedienung
Einstellen der Lautstärke	Drücken Sie die Lautstärketasten +/-.
Erzeugen eines dynamischeren Klangs	Drücken Sie EXTRA BASS. Die EXTRA BASS-Anzeige leuchtet in Rot auf, während die EXTRA BASS-Funktion eingeschaltet ist.

Genießen von verdrahteter Wiedergabe mit mehreren Systemen (verdrahtete Party Chain-Funktion)

Sie können mehrere Audio-Systeme in einer Kette verbinden, um eine interessantere Party-Atmosphäre zu erzeugen und eine höhere Klangleistung zu erzielen.

Ein aktiviertes System in der Kette ist der „Party Host“ und verteilt die Musik. Andere Systeme werden zu „Party Guests“ und geben dieselbe Musik wieder, die vom „Party Host“ abgespielt wird.

Einrichten der verdrahteten Party Chain

Richten Sie eine verdrahtete Party Chain ein, indem Sie alle Systeme über Audiokabel (nicht mitgeliefert) verbinden.

Schalten Sie unbedingt das System aus und ziehen Sie das Netzkabel ab, bevor Sie die Kabel anschließen.

A Wenn alle Systeme mit der verdrahteten Party Chain-Funktion ausgestattet sind

Beispiel: Wenn dieses System das erste System der Kette ist

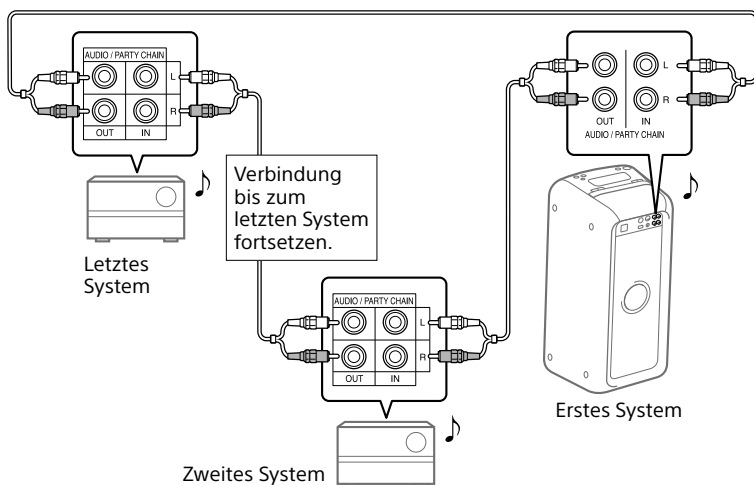

- Jedes System kann zum Party Host werden. Sie können ein anderes System in der Kette als Party Host bestimmen. Für Einzelheiten siehe „So wählen Sie einen neuen Party Host“ (Seite 26).
- Vergewissern Sie sich, dass die Funktion  (BLUETOOTH) oder USB ausgewählt ist. Wenn die Audio-Eingangsfunktion ausgewählt ist, kann diese Funktion nicht benutzt werden.

Hinweis

Sie müssen das letzte System nicht mit dem ersten System verbinden. In diesem Fall kann nur das erste System ein Party Host werden.

B Wenn eines der Systeme nicht mit der verdrahteten Party Chain-Funktion ausgestattet ist

Beispiel: Wenn dieses System das erste System der Kette ist

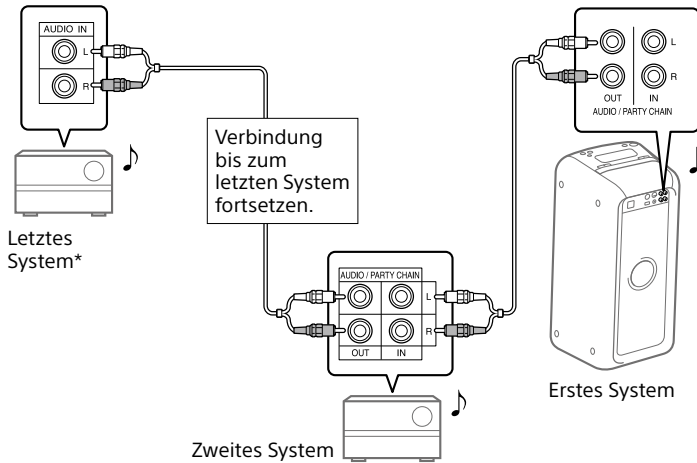

* Schließen Sie das System, das nicht mit der verdrahteten Party Chain-Funktion ausgestattet ist, als das letzte System an. Wählen Sie unbedingt die Audio-Eingangsfunktion an dem letzten System. Bei dieser Konfiguration kann der Ton des letzten Systems gegenüber den anderen Systemen verzögert sein.

- Das letzte System wird nicht mit dem ersten System verbunden.
- Sie müssen das erste System als Party Host festlegen, so dass alle Systeme dieselbe Musik wiedergeben, wenn die verdrahtete Party Chain-Funktion aktiviert wird.

Genießen der verdrahteten Party Chain

1 Schalten Sie alle Systeme ein.

2 Aktivieren Sie die verdrahtete Party Chain-Funktion an dem System, das als Party Host verwendet werden soll.

Beispiel: Wenn dieses System als Party Host verwendet wird

① Drücken Sie **FUNCTION – PAIRING** wiederholt, um die gewünschte Funktion auszuwählen.

Wenn Sie die Verbindung mit **A** (Seite 24) herstellen, wählen Sie nicht die Audio-Eingangsfunktion. Wenn Sie diese Funktion wählen, ist Tonausgabe nicht möglich.

② Starten Sie die Wiedergabe, und drücken Sie dann **PARTY CHAIN** auf der Rückseite des Gerätes.

Die Anzeige **PARTY CHAIN** leuchtet auf. Der Party Host startet die verdrahtete Party Chain, und die übrigen Systeme werden automatisch zu Party Guests. Alle Systeme geben dieselbe Musik wieder, die vom Party Host abgespielt wird.

3 Stellen Sie die Lautstärke an jedem System ein.

Hinweise

- Je nachdem, wie viele Systeme Sie verbunden haben, benötigen die Party Guests einige Zeit, um die Musikwiedergabe zu starten.
- Eine Änderung des Lautstärkepegels und des Klangeffekts am Party Host hat keinen Einfluss auf die Party Guests.
- Einzelheiten zur Bedienung der anderen Systeme entnehmen Sie bitte den entsprechenden Bedienungsanleitungen.

So wählen Sie einen neuen Party Host

Nur wenn Sie die Verbindung mit **A** (Seite 24) herstellen, können Sie einen neuen Party Host wählen. Wiederholen Sie Schritt 2 von „Genießen der verdrahteten Party Chain“ an dem System, das als neuer Party Host verwendet werden soll. Der aktuelle Party Host wird automatisch zum Party Guest. Alle Systeme geben dieselbe Musik wieder, die vom neuen Party Host abgespielt wird.

Hinweise

- Sie können ein anderes System erst dann als neuen Party Host auswählen, nachdem die verdrahtete Party Chain-Funktion aller Systeme in der Kette aktiviert worden ist.
- Falls das ausgewählte System nach wenigen Sekunden nicht der neue Party Host wird, wiederholen Sie Schritt 2 unter „Genießen der verdrahteten Party Chain“.

So deaktivieren Sie die verdrahtete Party Chain

Drücken Sie **PARTY CHAIN** am Party Host.

Hinweis

Falls die verdrahtete Party Chain-Funktion nach wenigen Sekunden nicht deaktiviert wird, drücken Sie **PARTY CHAIN** am Party Host erneut.

Party Chain-Anzeige

Die **PARTY CHAIN**-Anzeige am Gerät leuchtet auf oder blinkt, um den Systemstatus anzuzeigen.

Systemstatus	Anzeigenstatus
Party Host	Erleuchtet
Party Guest	Blinkend

Genießen von drahtloser Wiedergabe mit mehreren Systemen (drahtlose Party Chain-Funktion)

Sie können mehrere Audio-Systeme in einer Kette über eine BLUETOOTH-Verbindung verbinden, wenn alle Systeme mit der drahtlosen Party Chain-Funktion ausgestattet sind. Diese Funktion ermöglicht es Ihnen, eine aufregendere Party-Umgebung zu erzeugen und eine größere Klangleistung ohne eine Kabelverbindung zu erzielen. Das erste zu aktivierende System in der Kette wird zum „Party Host“ und verteilt die Musik. Andere Systeme werden zu „Party Guests“ und geben dieselbe Musik wieder, die vom „Party Host“ abgespielt wird.

Einrichten und Genießen der drahtlosen Party Chain

Beispiel: Festlegen von GTK-XB60 oder GTK-XB90 als das erste System (Party Host)

1 Schalten Sie alle Systeme ein.

2 Legen Sie das erste System als „Party Host“ fest.

- ① Drücken Sie **FUNCTION – PAIRING** wiederholt, bis die Anzeige  (BLUETOOTH) aufleuchtet.
- ② Schließen Sie das BLUETOOTH-Gerät über eine BLUETOOTH-Verbindung an das System an.
- ③ Drücken Sie **W.PARTY CHAIN – LIGHT** am Gerät. Die Anzeige **W.PARTY CHAIN – LIGHT** beginnt zu blinken, und das System wird in den drahtlosen Party Chain-Modus versetzt.

3 Legen Sie das zweite System als „Party Guest“ fest.

- ① Drücken Sie **FUNCTION – PAIRING** am zweiten System wiederholt, bis die Anzeige  (BLUETOOTH) aufleuchtet.
- ② Drücken Sie **W.PARTY CHAIN – LIGHT** am zweiten System. Das zweite System wird als „Party Guest“ festgelegt.
- ③ Vergewissern Sie sich, dass die Anzeige **W.PARTY CHAIN – LIGHT** am Party Guest zu blinken beginnt und die Anzeige **W.PARTY CHAIN – LIGHT** am Party Host zu blinken aufhört und erleuchtet bleibt.

Hinweis

In den folgenden Situationen wird die drahtlose Party Chain-Funktion aufgehoben.

- Es erfolgt keine Bedienung innerhalb 1 Minute nach der Festlegung des „Party Host“ in Schritt 2.
- **W.PARTY CHAIN – LIGHT** wird am Party Host vor Abschluss von Schritt 3 gedrückt.

4 Legen Sie das dritte oder weitere Systeme als „Party Guests“ fest.

Wiederholen Sie Schritt 3.

Hinweis

Schließen Sie das dritte oder weitere Systeme innerhalb von 30 Sekunden nach dem Anschließen des vorherigen Systems an. Wenn 30 oder mehr Sekunden vergangen sind, kann das System nicht angeschlossen werden.

5 Starten Sie die Wiedergabe einer Tonquelle auf dem Party Host.

6 Stellen Sie die Lautstärke an jedem System ein.

So deaktivieren Sie die drahtlose Party Chain

Drücken Sie FUNCTION – PAIRING, oder schalten Sie die Stromversorgung am Party Host aus.

So verlassen Sie einen Party Guest, die drahtlose Party Chain zu verlassen

Drücken Sie FUNCTION – PAIRING, oder schalten Sie die Stromversorgung an dem Party Guest, der die Party Chain verlassen soll, aus. In diesem Fall bleibt der Rest der drahtlosen Party Chain weiterhin aktiviert.

Tipp

Um neue Party Guests hinzuzufügen, nachdem eine drahtlose Party Chain bereits eingerichtet worden ist, wiederholen Sie das Verfahren ab ③ in Schritt 2.

Anzeige der drahtlosen Party Chain

Die Anzeige W.PARTY CHAIN – LIGHT am Gerät leuchtet auf oder blinkt, um den Systemstatus anzuzeigen.

Systemstatus	Anzeigenstatus
Party Host	Erleuchtet
Party Guest	Blinkend

Drahtlose Musikwiedergabe mit zwei Systemen (Lautsprecher-Hinzufüfungsfunktion)

Um diese Funktion zu benutzen, werden zwei GTK-XB60-Systeme oder zwei GTK-XB90-Systeme benötigt.* Durch Verbinden von zwei Systemen über BLUETOOTH-Funktechnologie können Sie Musik auf beeindruckendere Weise genießen. Sie können auch eine Tonausgabe zwischen Doppelmodus (bei denen zwei Systeme denselben Sound wiedergeben) und Stereomodus (Stereo-Sound) wählen. In den folgenden Schritten werden die beiden Systeme als „System **A**“ (oder Master-System) und „System **B**“ bezeichnet.

* Nur Systeme des gleichen Modells können in der Lautsprecher-Hinzufüfungsfunktion verwendet werden. Sie können diese Funktion zum Beispiel nicht mit einer Kombination der Modelle GTK-XB60 und GTK-XB90 verwenden.

Aktivieren der Lautsprecher-Hinzufüfungsfunktion

1 Bringen Sie zwei GTK-XB60- oder GTK-XB90-Systeme innerhalb von 1 m Abstand zueinander.

2 Drücken Sie **FUNCTION – PAIRING** am System **A** wiederholt, bis die Anzeige **ⓑ** (BLUETOOTH) am Gerät aufleuchtet.

3 Drücken Sie **ADD** am System **A**. Die Anzeigen **ADD L/R** blinken, und das System wird in den Lautsprecher-Hinzufügsmodus versetzt.

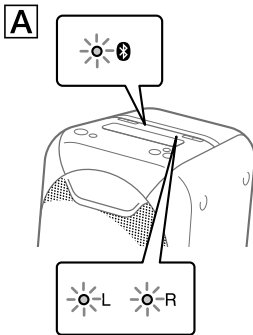

4 Drücken Sie **FUNCTION – PAIRING** am System **B** wiederholt, bis die Anzeige **ⓑ** (BLUETOOTH) am Gerät aufleuchtet.

5 Drücken Sie **ADD** am System **B**. Die Anzeigen **ADD L/R** am Gerät blinken.

Dann wechseln die L/R-Anzeigen an beiden Systemen ihren Status von Blinken zu Leuchten, während die Anzeige **ⓑ** (BLUETOOTH) am System **B** erlischt.

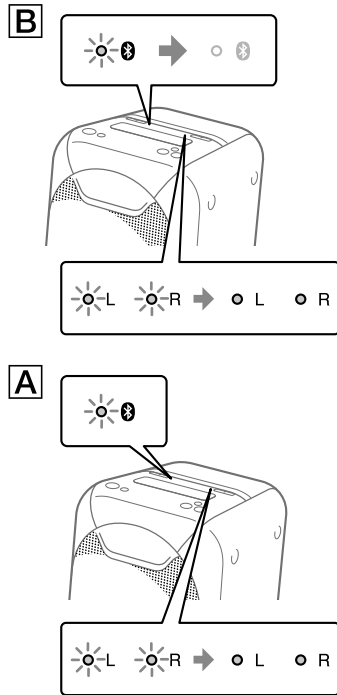

Tipps

Wenn die Verbindung durch die Lautsprecher-Hinzufügsfunktion sehr schnell hergestellt wird, können die L/R-Anzeigen an System **B** direkt aufleuchten, ohne zu blinken.

6 Halten Sie ADD am System **A** wiederholt gedrückt, um den Ausgabemodus auszuwählen.

Die ADD L/R-Anzeigen an beiden Systemen zeigen den aktuellen Ausgabemodus an. Mit jedem Gedrückthalten von ADD ändert sich der Ausgabemodus wie folgt.

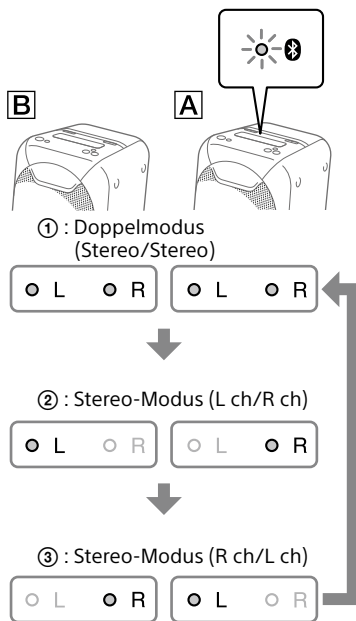

Tipp

Um den Ausgabemodus zu ändern, bedienen Sie das System **A** (Master-System), an dem Sie den Lautsprecher-Hinzufügungsmodus aktiviert haben.

Musikwiedergabe mit zwei Systemen

1 Aktivieren Sie den Pairing-Modus an System **A**, und stellen Sie dann die BLUETOOTH-Verbindung mit einem BLUETOOTH-Gerät her.

Einzelheiten zum Pairing finden Sie unter „Pairing dieses Systems mit einem BLUETOOTH-Gerät“ (Seite 15) oder „One-Touch-BLUETOOTH-Verbindung mittels NFC“ (Seite 17).

Das BLUETOOTH-Gerät muss unbedingt mit dem System **A** (Master-System) gekoppelt werden.

2 Starten Sie die Wiedergabe am BLUETOOTH-Gerät, und stellen Sie die Lautstärke ein.

Für Einzelheiten siehe „Wiedergeben von Musik auf einem BLUETOOTH-Gerät“ (Seite 18). Lautstärkeeinstellungen, die an einem der beiden Systeme vorgenommen werden, werden vom anderen System übernommen.

Hinweise

- Falls andere BLUETOOTH-Geräte, wie z. B. eine BLUETOOTH-Maus oder BLUETOOTH-Tastatur an das BLUETOOTH-Gerät angeschlossen werden, das mit dem System verbunden ist, können Klangverzerrungen oder Rauschen im Systemausgang vorhanden sein. Beenden Sie in diesem Fall die BLUETOOTH-Verbindung zwischen dem BLUETOOTH-Gerät und den anderen BLUETOOTH-Geräten.
- Wenn Sie eines der beiden Systeme während der Benutzung der Lautsprecher-Hinzufüfungsfunktion zurücksetzen wollen, schalten Sie das andere System unbedingt aus. Falls Sie das andere System vor dem Neustart der Lautsprecher-Hinzufüfungsfunktion nicht ausschalten, können Probleme bei der Herstellung einer BLUETOOTH-Verbindung und bei der Tonausgabe auftreten.

So deaktivieren Sie die Lautsprecher-Hinzufüpfungsfunktion

Drücken Sie ADD. Die Anzeigen ADD L/R werden ausgeschaltet.

Tipp

Wenn Sie die Funktion nicht deaktivieren, versucht das System beim nächsten Einschalten, die letzte Verbindung wieder herzustellen.

Genießen von Musik mit den Lautsprecherleuchten

Die Lautsprecherleuchten werden standardmäßig eingeschaltet.

Mithilfe von „Sony | Music Center“ (Seite 22) können Sie auch verschiedene Beleuchtungsmodi, wie z. B. die folgenden, auswählen.

- RAVE: ein für Tanzmusik geeigneter Beleuchtungsmodus mit viel Blinken
- CHILL: ein für entspannende Musik geeigneter Beleuchtungsmodus
- RANDOM FLASH OFF: ein für alle Musik, einschließlich Tanzmusik, geeigneter Beleuchtungsmodus ohne Blinken
- HOT: ein Beleuchtungsmodus mit warmen Farben
- COOL: ein Beleuchtungsmodus mit kühlen Farben
- STROBE: ein Beleuchtungsmodus mit elektronischem Blitz von weißer Farbe

So schalten Sie die Lautsprecherbeleuchtung aus

Halten Sie W.PARTY CHAIN – LIGHT gedrückt.

Um die Lautsprecherleuchten einzuschalten, halten Sie W.PARTY CHAIN – LIGHT erneut gedrückt.

Hinweis

Falls die Beleuchtungshelligkeit zu grell ist, schalten Sie die Raumbelichtung ein oder die Lautsprecherbeleuchtung aus.

Durchführen von Freisprechanrufen

Sie können Freisprechanrufe mit einem BLUETOOTH-Mobiltelefon durchführen, das HFP (Hands-free Profile) oder HSP (Headset Profile) unterstützt.

Um diese Funktion zu benutzen, vergewissern Sie sich, dass eine BLUETOOTH-Verbindung hergestellt worden ist.

Hinweis

Je nach Smartphone-Modell, Betriebssystem oder den installierten Apps können manche Freisprechfunktionen möglicherweise nicht korrekt genutzt werden.

Empfangen eines Anrufs

1 Drücken Sie ►||/↶, wenn ein Anruf eingeht.

Wenn ein eingehender Anruf ankommt, wird die Wiedergabe angehalten, und das System gibt einen Klingelton ab.

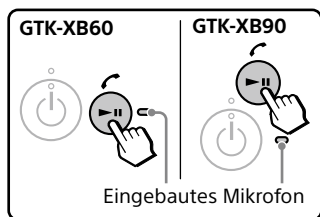

Hinweis

Wenn Sie bei einem eingehenden Anruf ►||/↶ gedrückt halten, wird der Anruf abgewiesen.

2 Sprechen Sie in das eingebaute Mikrofon des Systems.

3 Drücken Sie ►||/↶, um den Anruf zu beenden.

Tätigen eines Anrufs

1 Tätigen Sie einen Anruf durch Bedienen des angeschlossenen BLUETOOTH-Mobiltelefons.

Wenn Sie einen Anruf tätigen, wird die Wiedergabe angehalten, und das System gibt einen Wählton ab.

2 Sprechen Sie in das eingebaute Mikrofon des Systems, wenn der Teilnehmer den Anruf beantwortet.

3 Drücken Sie ►||/↶, um den Anruf zu beenden.

Hinweis

Wenn Sie ►||/↶ während des Gesprächs gedrückt halten, wird die Telefongesprächsausgabe vom System auf den Lautsprecher Ihres Mobiltelefons umgeschaltet.

Tipps

- Wenn Ihr BLUETOOTH-Mobiltelefon sowohl HFP als auch HSP unterstützt, stellen Sie es auf HFP ein.
- Wenn Sie vor dem Anruf Musik gehört haben, wird die Wiedergabe bei Beendigung des Anrufs fortgesetzt.
- Das Bedienungsverfahren kann je nach dem BLUETOOTH-Mobiltelefon unterschiedlich sein. Schlagen Sie in der Bedienungsanleitung Ihres Mobiltelefons nach.

Verwendung von optionalen Geräten

- 1 Schließen Sie ein optionales Gerät (d. h. WALKMAN®, Smartphone, TV, DVD-Player, IC-Recorder usw.) mit einem Audiokabel (nicht mitgeliefert) an die Buchsen AUDIO/PARTY CHAIN IN L/R am Gerät an.**
- 2 Drücken Sie FUNCTION – PAIRING wiederholt, bis die Anzeige AUDIO IN am Gerät aufleuchtet.**
- 3 Starten Sie die Wiedergabe am angeschlossenen Gerät.**
- 4 Stellen Sie die Lautstärke ein.**
Stellen Sie zuerst die Lautstärke des angeschlossenen Gerätes ein. Falls der Lautstärkepegel noch immer zu niedrig ist, stellen Sie den Lautstärkepegel am System mithilfe der Lautstärketasten +/- ein.

Hinweis

Das System schaltet u. U. automatisch in den Bereitschaftsmodus, falls der Lautstärkepegel des angeschlossenen Geräts zu niedrig ist. Erhöhen Sie in diesem Fall den Lautstärkepegel des Gerätes. Angaben zum Ausschalten der automatischen Bereitschaftsfunktion finden Sie unter „Einstellen der automatischen Bereitschaftsfunktion“ (Seite 34).

Verwendung eines optionalen Mikrofons

Sie können Ihre Stimme über das System ausgeben, indem Sie ein dynamisches Mikrofon mit einem normalen Stecker (nicht mitgeliefert) anschließen.

- 1 Drehen Sie den MIC LEVEL-Knopf auf MIN, um den Mikrofonpegel zu reduzieren.**

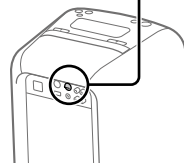
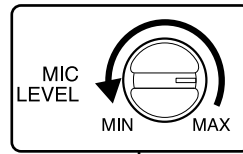

- 2 Schließen Sie ein optionales Mikrofon an die MIC-Buchse des Gerätes an.**
- 3 Stellen Sie die Lautstärke mit dem MIC LEVEL-Knopf ein.**
- 4 Sprechen oder singen Sie in das angeschlossene Mikrofon.**

Hinweis

Wenn Sie die drahtlose Party Chain- oder Lautsprecher-Hinzufüpfungsfunktion verwenden, wird der Mikrofonton nur von dem System ausgegeben, an welches das Mikrofon angeschlossen ist.

Einstellen der automatischen Bereitschaftsfunktion

Dieses System ist standardmäßig so eingestellt, dass es sich nach etwa 15 Minuten automatisch ausschaltet, wenn keine Bedienung erfolgt oder kein Audiosignal ausgegeben wird.

Um die Funktion auszuschalten, halten Sie länger als 3 Sekunden bei eingeschaltetem System gedrückt.

Die Anzeige  blinkt einmal.

Um die Funktion einzuschalten, wiederholen Sie das Verfahren. Die Anzeige  blinkt 3-mal.

Sie können diese Einstellung auch konfigurieren und sicherstellen, ob diese Funktion ein- oder ausgeschaltet ist, indem Sie „Sony | Music Center“ verwenden. Einzelheiten zu „Sony | Music Center“ finden Sie unter „Verwendung von „Sony | Music Center“ und „Fiestable“ über eine BLUETOOTH-Verbindung“ (Seite 22).

Hinweise

- Das System schaltet u. U. automatisch in den Bereitschaftsmodus, falls der Lautstärkepegel des angeschlossenen Geräts zu niedrig ist. Erhöhen Sie in diesem Fall den Lautstärkepegel des Gerätes.
- Das System wechselt nicht in den Bereitschaftsmodus, wenn die MIC-Buchse in Gebrauch ist.

Sparen von Batteriestrom

Sie können Strom sparen und das System über längere Zeitspannen benutzen, indem Sie den STAMINA-Modus aktivieren, wenn Sie das System mit der eingebauten Batterie (wiederaufladbar) benutzen.

Drücken Sie STAMINA – BATTERY, um den STAMINA-Modus zu aktivieren.

Die Anzeige STAMINA – BATTERY leuchtet auf.

Um die Funktion zu deaktivieren, drücken Sie STAMINA – BATTERY erneut.

Tip

Einzelheiten zur Batterienutzungsdauer finden Sie unter „Nutzungsdauer der Lithium-Ionen-Batterie“ (Seite 42).

Informationen über kompatible Geräte

Info zu unterstützten USB-Geräten

- Dieses System unterstützt nur USB Mass Storage Class.
- Dieses System unterstützt nur FAT-formatierte USB-Geräte (außer exFAT).
- Manche USB-Geräte funktionieren eventuell nicht mit diesem System.

Info zu BLUETOOTH-Kommunikation für iPhone und iPod touch

Made for

- iPhone 7 Plus
- iPhone 7
- iPhone SE
- iPhone 6s Plus
- iPhone 6s
- iPhone 6 Plus
- iPhone 6
- iPhone 5s
- iPhone 5c
- iPhone 5
- iPhone 4s
- iPod touch (6. Generation)
- iPod touch (5. Generation)

Websites für kompatible Geräte

Auf den folgenden Websites finden Sie die neuesten Informationen über kompatible BLUETOOTH-Geräte.

Für Kunden in den USA:

<http://esupport.sony.com/>

Für Kunden in Kanada:

<http://esupport.sony.com/CA>

Für Kunden in Europa:

<http://www.sony.eu/support>

Für Kunden in Lateinamerika:

<http://esupport.sony.com/LA>

Für Kunden in anderen Ländern/ Regionen:

<http://www.sony-asia.com/support>

Störungsbehebung

Falls während der Bedienung der Anlage ein Problem auftritt, führen Sie zunächst die nachstehend beschriebenen Schritte aus, bevor Sie Ihren nächsten Sony-Händler konsultieren. Falls eine Fehlermeldung erscheint, notieren Sie sich den Inhalt zur Bezugnahme.

1 Prüfen Sie, ob das Problem in diesem Abschnitt „Störungsbehebung“ aufgeführt ist.

2 Prüfen Sie die folgenden Kundensupport-Websites.

Für Kunden in den USA:

<http://esupport.sony.com/>

Für Kunden in Kanada:

<http://esupport.sony.com/CA>

Für Kunden in Europa:

<http://www.sony.eu/support>

Für Kunden in Lateinamerika:

<http://esupport.sony.com/LA>

Für Kunden in anderen Ländern/ Regionen:

<http://www.sony-asia.com/support>

Auf diesen Websites finden Sie die neuesten Support-Informationen und Antworten auf häufig gestellte Fragen.

Sollte das Problem bestehen bleiben, wenden Sie sich an Ihren Sony-Händler.

Beachten Sie, dass während der Reparatur vom Wartungspersonal ausgewechselte Teile einbehalten werden können.

Allgemeines

Das System lässt sich nicht einschalten.

- Laden Sie die eingebaute Batterie auf.
- Prüfen Sie, ob das Netzkabel einwandfrei angeschlossen ist.

Das System hat auf den Bereitschaftsmodus umgeschaltet.

- Dies ist keine Funktionsstörung. Das System schaltet nach etwa 15 Minuten automatisch auf den Bereitschaftsmodus um, wenn keine Bedienung erfolgt oder kein Audiosignal ausgegeben wird (Seite 34).

Kein Ton.

- Stellen Sie die Lautstärke ein.
- Überprüfen Sie den Anschluss der optionalen Geräte, falls vorhanden.
- Schalten Sie das angeschlossene Gerät ein.
- Ziehen Sie das Netzkabel ab, schließen Sie es wieder an, und schalten Sie das System ein.

Starkes Brummen oder Rauschen ist vorhanden.

- Stellen Sie das System weiter entfernt von Störquellen auf.
- Schließen Sie das System an eine andere Netzsteckdose an.
- Bringen Sie einen Störschutzfilter (im Fachhandel erhältlich) am Netzkabel an.
- Schalten Sie in der Nähe befindliche Elektrogeräte aus.

Akustische Rückkopplung tritt auf.

- Verringern Sie die Lautstärke.

USB-Gerät

Das angeschlossene USB-Gerät kann nicht geladen werden.

- Vergewissern Sie sich, dass das USB-Gerät einwandfrei angeschlossen ist.
- Liegt der verbleibende Batteriestand des Systems unter 10 %, kann das angeschlossene USB-Gerät nicht geladen werden.

Das USB-Gerät funktioniert nicht richtig.

- Bei Anschluss eines nicht unterstützten USB-Gerätes können die folgenden Probleme auftreten. Siehe „Informationen über kompatible Geräte“ (Seite 35).
 - Das USB-Gerät wird nicht erkannt.
 - Wiedergabe ist nicht möglich.
 - Tonaussetzer treten auf.
 - Rauschen ist vorhanden.
 - Tonverzerrungen treten auf.

Kein Ton.

- Das USB-Gerät ist nicht richtig angeschlossen. Schalten Sie das System aus, und schließen Sie dann das USB-Gerät wieder an.

Rauschen, Tonaussetzer oder Tonverzerrungen treten auf.

- Sie benutzen ein nicht unterstütztes USB-Gerät. Siehe „Informationen über kompatible Geräte“ (Seite 35).
- Schalten Sie das System aus, schließen Sie das USB-Gerät wieder an, und schalten Sie dann das System wieder ein.
- Die Musikdaten selbst enthalten Rauschen, oder der Ton ist verzerrt. Möglicherweise ist Rauschen während des Musikerzeugungsvorgangs mit dem Computer entstanden. Erzeugen Sie die Musikdaten erneut.
- Die bei der Codierung einer Audiodatei verwendete Bitrate war niedrig. Übertragen Sie eine Audiodatei mit höherer Bitrate zum USB-Gerät.

Das USB-Gerät wird nicht erkannt.

- Schalten Sie das System aus, schließen Sie das USB-Gerät wieder an, und schalten Sie dann das System wieder ein.
- Sie benutzen ein nicht unterstütztes USB-Gerät. Siehe „Informationen über kompatible Geräte“ (Seite 35).
- Das USB-Gerät funktioniert nicht richtig. Schlagen Sie bezüglich der Handhabung dieses Problems in der Bedienungsanleitung des USB-Geräts nach.

Die Wiedergabe beginnt nicht.

- Schalten Sie das System aus, schließen Sie das USB-Gerät wieder an, und schalten Sie dann das System wieder ein.
- Sie benutzen ein nicht unterstütztes USB-Gerät. Siehe „Informationen über kompatible Geräte“ (Seite 35).

Die Wiedergabe beginnt nicht ab der ersten Datei.

- Stellen Sie den Wiedergabemodus mithilfe von „Sony | Music Center“ (Seite 22) auf den Normalwiedergabemodus ein.

Es können keine Dateien wiedergegeben werden.

- USB-Geräte, die mit einem anderen Dateisystem als FAT16 oder FAT32 formatiert wurden, werden nicht unterstützt.*
 - Wenn Sie ein partitioniertes USB-Gerät verwenden, können nur Dateien in der ersten Partition wiedergegeben werden.
 - Verschlüsselte oder durch ein Passwort geschützte Dateien können nicht wiedergegeben werden.
 - Dateien mit dem Urheberrechtsschutz DRM (Digital Rights Management = Digitale Rechteverwaltung) können nicht mit diesem System wiedergegeben werden.
- * Dieses System unterstützt FAT16 und FAT32, doch manche USB-Speichergeräte unterstützen möglicherweise nicht beide FAT-Formate. Um weitere Einzelheiten zu erfahren, schlagen Sie in der Bedienungsanleitung des jeweiligen USB-Gerätes nach, oder wenden Sie sich an den Hersteller.

BLUETOOTH-Gerät

Pairing ist nicht durchführbar.

- Bringen Sie das BLUETOOTH-Gerät näher an das System heran.
- Pairing ist u. U. nicht möglich, falls andere BLUETOOTH-Geräte in der Nähe dieses Systems vorhanden sind. Schalten Sie in diesem Fall die anderen BLUETOOTH-Geräte aus.
- Achten Sie darauf, dass Sie den korrekten Hauptschlüssel eingeben, wenn Sie den Namen des Systems (dieses System) am BLUETOOTH-Gerät wählen.

Das BLUETOOTH-Gerät kann das System nicht erkennen.

- Schalten Sie das BLUETOOTH-Signal ein (Seite 21).

Verbindung ist nicht möglich.

- Das BLUETOOTH-Gerät, zu dem Sie eine Verbindung herstellen wollten, unterstützt das Profil A2DP nicht, und kann daher nicht mit dem System verbunden werden.
- Aktivieren Sie die BLUETOOTH-Funktion des BLUETOOTH-Gerätes.
- Stellen Sie die Verbindung vom BLUETOOTH-Gerät aus her.
- Die Pairing-Registrierungsdaten sind gelöscht worden. Führen Sie den Pairing-Vorgang erneut durch.
- Löschen Sie die Pairing-Registrierungsdaten des BLUETOOTH-Gerätes, indem Sie das System auf die Werksvorgaben zurücksetzen (Seite 39), und führen Sie den Pairing-Vorgang erneut durch (Seite 15).
- Nachdem alle Pairing-Daten im System gelöscht worden sind, ist das iPhone/iPod touch eventuell nicht in der Lage, eine Verbindung mit dem System herzustellen. Löschen Sie in diesem Fall die Pairing-Daten des Systems auf dem iPhone/iPod touch, und führen Sie dann den Pairing-Vorgang erneut durch.

Es treten Tonaussetzer oder Tonschwankungen auf, oder die Verbindung wird unterbrochen.

- Der Abstand zwischen dem System und dem BLUETOOTH-Gerät ist zu groß.
- Falls Hindernisse zwischen dem System und Ihrem BLUETOOTH-Gerät vorhanden sind, sollten Sie diese beseitigen oder umgehen.
- Falls sich in der Nähe ein Gerät befindet, das elektromagnetische Wellen erzeugt (z. B. ein WLAN-Gerät, ein anderes BLUETOOTH-Gerät oder ein Mikrowellenofen), entfernen Sie das betreffende Gerät.

Der Ton Ihres BLUETOOTH-Gerätes wird nicht auf diesem System wiedergegeben.

- Erhöhen Sie zunächst die Lautstärke an Ihrem BLUETOOTH-Gerät, und stellen Sie dann die Lautstärke mit den Lautstärketasten +/- ein.

Starkes Brummen, Rauschen oder Tonverzerrungen treten auf.

- Falls Hindernisse zwischen dem System und Ihrem BLUETOOTH-Gerät vorhanden sind, sollten Sie diese beseitigen oder umgehen.
- Falls sich in der Nähe ein Gerät befindet, das elektromagnetische Wellen erzeugt (z. B. ein WLAN-Gerät, ein anderes BLUETOOTH-Gerät oder ein Mikrowellenofen), entfernen Sie das betreffende Gerät.
- Verringern Sie die Lautstärke am angeschlossenen BLUETOOTH-Gerät.

Party Chain- und Lautsprecher-Hinzufüpfungsfunktion

Die verdrahtete Party Chain-Funktion kann nicht aktiviert werden.

- Überprüfen Sie die Verbindungen (Seite 24).
- Vergewissern Sie sich, dass die Audiokabel korrekt angeschlossen sind.
- Wählen Sie eine andere Funktion außer der Audio-Eingangsfunktion (Seite 26).

Die verdrahtete Party Chain-Funktion funktioniert nicht richtig.

- Schalten Sie das System aus. Schalten Sie es dann wieder ein, um die verdrahtete Party Chain-Funktion zu aktivieren.

Es kann kein BLUETOOTH-Gerät mit dem System verbunden werden, während die drahtlose Party Chain-Funktion aktiv ist.

- Nachdem Sie alle Systeme angeschlossen haben, führen Sie den Pairing-Vorgang zwischen dem BLUETOOTH-Gerät und dem System, dessen Anzeige W.PARTY CHAIN = LIGHT erleuchtet ist, durch. Führen Sie dann die BLUETOOTH-Verbindung durch.

Es kann kein BLUETOOTH-Gerät mit dem System verbunden werden, während die Lautsprecher-Hinzufüpfungsfunktion aktiv ist.

- Nachdem Sie zwei GTK-XB60- oder zwei GTK-XB90-Systeme verbunden haben, führen Sie den Pairing-Vorgang zwischen dem BLUETOOTH-Gerät und dem System, dessen Anzeige  (BLUETOOTH) blinkt, durch. Führen Sie dann die BLUETOOTH-Verbindung durch.

Rücksetzen des Systems

Falls das System nicht reagiert und nicht bedient werden kann, obwohl die Stromversorgung eingeschaltet ist, führen Sie eine Rücksetzung des Systems mit der Taste RESET durch.

- 1 Drücken Sie **RESET** auf der Rückseite des Gerätes mit einem Stift oder einem anderen spitzen Gegenstand.

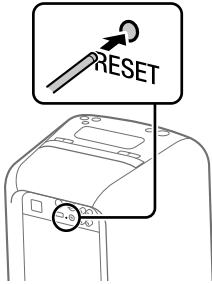

Das System wird ausgeschaltet.

- 2 Drücken Sie **⏻**, um das System wieder einzuschalten.

Hinweise

- Falls das System nicht wieder eingeschaltet wird, konsultieren Sie Ihren Sony-Händler.
- Die Pairing-Daten werden nicht gelöscht, wenn Sie RESET drücken.

Zurücksetzen des Systems auf die Werksvorgaben

Falls das System noch immer nicht einwandfrei funktioniert, setzen Sie es auf die Werksvorgaben zurück.

- 1 Drücken Sie **⏻**, um das System einzuschalten.
- 2 Halten Sie **FUNCTION – PAIRING** und die Lautstärketaste – länger als 5 Sekunden gedrückt.

Nachdem die Anzeigen **⏻**, **📶** (BLUETOOTH), USB und AUDIO IN am Gerät 2-mal geblinkt haben, werden alle benutzerkonfigurierten Einstellungen, wie z. B. die Pairing-Registrierungsdaten, auf die Werksvorgaben zurückgesetzt.

Vorsichtsmaßnahmen

Zur Sicherheit

- Ziehen Sie das Netzkabel vollständig von der Netzsteckdose ab, wenn das Gerät längere Zeit nicht benutzt werden soll. Ziehen Sie beim Abtrennen des Netzkabels immer am Stecker. Niemals am Kabel selbst ziehen.
- Sollten Fremdkörper oder Flüssigkeiten in das System gelangen, ziehen Sie das Netzkabel ab, und lassen Sie das System von qualifiziertem Fachpersonal überprüfen, bevor Sie es wieder benutzen.
- Das Netzkabel darf nur von einer qualifizierten Kundendienststelle ausgetauscht werden.

Zur Aufstellung

- Stellen Sie das System nicht in geneigter Position oder an Orten auf, die sehr heiß, kalt, staubig, schmutzig, feucht, unzureichend belüftet oder Vibrationen, direktem Sonnenlicht oder heller Beleuchtung ausgesetzt sind.
- Lassen Sie Vorsicht walten, wenn Sie das System auf Oberflächen stellen, die speziell behandelt wurden (z. B. mit Wachs, Öl, Politur), da es sonst zu einer Verschmutzung oder Verfärbung der Oberfläche kommen kann.
- Achten Sie darauf, dass kein Wasser auf das Gerät gespritzt wird. Dieses Gerät ist nicht wasserdicht.

Hinweise zum Wärmestau

- Eine gewisse Erwärmung des Systems während des Betriebs ist normal und kein Grund zur Besorgnis.
- Vermeiden Sie eine Berührung des Gehäuses, wenn das Gerät längere Zeit bei hoher Lautstärke benutzt worden ist, weil dann das Gehäuse heiß ist.
- Verdecken Sie nicht die Lüftungsöffnungen.

Hinweis zum Lautsprechersystem

Das eingebaute Lautsprechersystem ist nicht magnetisch abgeschirmt, so dass das Bild von nahe liegenden Fernsehgeräten magnetisch verzerrt werden kann. Schalten Sie in diesem Fall das Fernsehgerät aus, und warten Sie 15 bis 30 Minuten, bevor Sie es wieder einschalten. Falls keine Besserung eintritt, vergrößern Sie den Abstand zwischen dem System und dem Fernsehgerät.

Reinigung des Gehäuses

Reinigen Sie dieses System mit einem weichen Tuch, das Sie leicht mit einer milden Reinigungslösung angefeuchtet haben. Verwenden Sie keine Schleifkissen, Scheuerpulver oder Lösungsmittel, wie Verdünnern, Benzin oder Alkohol.

Info zu BLUETOOTH-Kommunikation

- BLUETOOTH-Geräte sollten innerhalb von ca. 10 m (hindernisfreie Entfernung) voneinander verwendet werden. Unter den folgenden Bedingungen kann sich die effektive Kommunikationsreichweite verkürzen.
 - Wenn sich eine Person, ein Metallgegenstand, eine Wand oder ein anderes Hindernis zwischen den Geräten in einer BLUETOOTH-Verbindung befindet
 - Orte, an denen ein Drahtlos-LAN installiert ist
 - In der Nähe von in Betrieb befindlichen Mikrowellenöfen
 - Orte, an denen andere elektromagnetische Wellen erzeugt werden
- BLUETOOTH-Geräte und WLAN-Geräte (IEEE 802.11b/g) verwenden das gleiche Frequenzband (2,4 GHz). Wenn Sie Ihr BLUETOOTH-Gerät in der Nähe eines WLAN-Gerätes benutzen, können elektromagnetische Störungen auftreten. Dies kann zu niedrigeren Datenübertragungsraten, Rauschen oder einer Beeinträchtigung der Verbindung führen. Probieren Sie in diesem Fall die folgenden Abhilfemaßnahmen aus:
 - Halten Sie mindestens 10 m Abstand zwischen diesem System und dem WLAN-Gerät.
 - Schalten Sie das WLAN-Gerät aus, wenn Sie Ihr BLUETOOTH-Gerät innerhalb von 10 m benutzen.
 - Benutzen Sie dieses System und das BLUETOOTH-Gerät möglichst nah beieinander.
- Die von diesem System abgegebenen Funkwellen können die Funktion mancher medizinischer Geräte beeinträchtigen. Da diese Beeinträchtigung zu einer Funktionsstörung führen kann, sollten Sie dieses System und BLUETOOTH-Geräte an den folgenden Orten ausschalten:
 - In Krankenhäusern, Zügen, Flugzeugen sowie an Tankstellen und anderen Orten, an denen brennbare Gase vorhanden sein können
 - In der Nähe von automatischen Türen oder Feuermeldern
- Dieses System unterstützt Sicherheitsfunktionen, die den BLUETOOTH-Spezifikationen entsprechen, um sichere Verbindungen während der Kommunikation unter Einsatz der BLUETOOTH-Technologie zu gewährleisten. Da diese Sicherheit jedoch unter bestimmten Einstellungsinhalten und anderen Faktoren unzureichend sein kann, sollten Sie bei der Durchführung der Kommunikation mit BLUETOOTH-Technologie stets Sorgfalt walten lassen.
- Sony übernimmt keinerlei Haftung für Schäden oder andere Verluste, die aus Datenlecks während der Kommunikation mit der BLUETOOTH-Technologie entstehen.
- Einwandfreie BLUETOOTH-Kommunikation kann nicht unbedingt mit allen BLUETOOTH-Geräten garantiert werden, die das gleiche Profil wie dieses System verwenden.
- Die mit diesem System verbundenen BLUETOOTH-Geräte müssen den von Bluetooth SIG, Inc. vorgeschriebenen BLUETOOTH-Spezifikationen entsprechen und demgemäß zertifiziert sein. Doch selbst wenn ein Gerät den BLUETOOTH-Spezifikationen entspricht, kann es Fälle geben, in denen die Eigenschaften oder Spezifikationen des BLUETOOTH-Gerätes eine Verbindung unmöglich machen oder zu ungewöhnlichen Steuermethoden, Anzeigen oder Bedienungsvorgängen führen.
- Je nach dem mit diesem System verbundenen BLUETOOTH-Gerät, der Kommunikationsumgebung oder den Umweltbedingungen können Rauschstörungen oder Tonunterbrechungen auftreten.

Technische Daten

Lautsprecherteil

GTK-XB60:

Hochtöner: 50 mm × 2, Konusstyp

Tieftöner: 130 mm × 2, Konusstyp

GTK-XB90:

Hochtöner: 60 mm × 3, Konusstyp

Tieftöner: 180 mm × 2, Konusstyp

Eingänge

AUDIO/PARTY CHAIN IN L/R:

Spannung 2 V, Impedanz 10 kOhm

MIC:

Empfindlichkeit 1 mV, Impedanz
10 kOhm

Ausgänge

AUDIO/PARTY CHAIN OUT L/R:

Spannung 2 V, Impedanz 600 Ohm

USB-Teil und unterstützte

Audioformate

Anschluss ψ (USB):

Typ A, maximale Stromstärke 2,1 A

Unterstützte Bitrate:

MP3 (MPEG1 Audio Layer-3): 32 kbps

– 320 kbps, VBR

WMA: 32 kbps – 192 kbps, VBR

Abtastfrequenzen:

MP3 (MPEG1 Audio Layer-3):

32/44,1/48 kHz

WMA: 44,1 kHz

BLUETOOTH-Teil

Kommunikationssystem:

BLUETOOTH-Standardversion 4.2

Ausgang:

BLUETOOTH-Standard

Leistungsklasse 2

Maximale Ausgangsleistung:

< 20,0 dBm

Maximale Kommunikationsreichweite:

Ca. 10 m auf der Sichtlinie¹⁾

Frequenzband:

2,4-GHz-Band (2,4000 GHz –
2,4835 GHz)

Modulationsmethode:

FHSS (Freq Hopping Spread
Spectrum)

Kompatible BLUETOOTH-Profil²⁾:

A2DP (Advanced Audio Distribution
Profile)

AVRCP (Audio Video Remote Control
Profile)

HFP (Hands-free Profile)

HSP (Headset Profile)

SPP (Serial Port Profile)

Unterstützte Codecs:

SBC (Sub Band Codec)

AAC (Advanced Audio Coding)

LDAC

¹⁾ Die tatsächliche Reichweite hängt von solchen Faktoren wie Hindernisse zwischen den Geräten, Magnetfelder um einen Mikrowellenofen, statische Elektrizität, Empfangsempfindlichkeit, Antennenleistung, Betriebssystem, Software-Anwendung usw. ab.

²⁾ BLUETOOTH-Standardprofile zeigen den Zweck der BLUETOOTH -Kommunikation zwischen Geräten an.

NFC-Teil

Maximale Ausgangsleistung:

< 60 dB μ A/m bei 10 m

Betriebsfrequenz:

13,56 MHz

Lithium-Ionen-Batterie-Teil

GTK-XB60:

Normale Spannung: 14,4 V \approx
Normale Kapazität: 2500 mAh,
36 Wh
Maximaler Ladestrom: 1 A
Maximale Ladespannung:
16,7 V-Gleichstrom

GTK-XB90:

Normale Spannung: 21,6 V \approx
Normale Kapazität: 2500 mAh,
54 Wh
Maximaler Ladestrom: 1 A
Maximale Ladespannung:
24,9 V-Gleichstrom

Nutzungsdauer der Lithium-Ionen-Batterie

Wenn die Lautsprecherleuchten ausgeschaltet sind:

GTK-XB60:

3,5 Stunden (bei maximalem
Lautstärkepegel)
5 Stunden (bei maximalem
Lautstärkepegel mit
eingeschaltetem
STAMINA-Modus)
14 Stunden (bei Lautstärkepegel 17)

GTK-XB90:

3,5 Stunden (bei maximalem
Lautstärkepegel)
5 Stunden (bei maximalem
Lautstärkepegel mit
eingeschaltetem
STAMINA-Modus)
16 Stunden (bei Lautstärkepegel 16)

Wenn die Lautsprecherleuchten eingeschaltet sind:

GTK-XB60:

3 Stunden (bei maximalem
Lautstärkepegel)

GTK-XB90:

3 Stunden (bei maximalem
Lautstärkepegel)

Die oben angegebenen Zeiten:

- wurden mit einer vorgegebenen Musikquelle gemessen.
- können abhängig vom Wiedergabeinhalt schwanken.
- werden verkürzt, wenn der Akku wiederholt geladen und entladen wird.

Allgemeines

Stromversorgung:

Nordamerika-Modell: 120 V
Wechselstrom, 60 Hz
Übrige Modelle: 120 V – 240 V
Wechselstrom, 50/60 Hz

Leistungsaufnahme:

GTK-XB60: 55 W
GTK-XB90: 60 W

Leistungsaufnahme im

Bereitschaftsmodus:

Bei ausgeschaltetem
BLUETOOTH-Bereitschaftsmodus:
0,5 W (Öko-Modus)
Bei eingeschaltetem
BLUETOOTH-Bereitschaftsmodus:
1,5 W (alle
Drahtlosnetzwerkanschlüsse
eingeschaltet)

Abmessungen (B/H/T) (ca.):

GTK-XB60:
264 mm × 552 mm × 272 mm
GTK-XB90:
336 mm × 670 mm × 335 mm

Gewicht (ca.):

GTK-XB60: 8 kg
GTK-XB90: 14 kg

Stückzahl des Systems:

1 Stück

Mitgeliefertes Zubehör:

Netzkabel (1)

Änderungen, die dem technischen Fortschritt dienen, bleiben vorbehalten.

Hinweis zu Lizenz und Markenzeichen

- MPEG Layer-3 Audiocodierttechnologie und Patente lizenziert von Fraunhofer IIS und Thomson.
- Windows Media ist ein eingetragenes Markenzeichen bzw. ein Markenzeichen der Microsoft Corporation in den Vereinigten Staaten und/oder in anderen Ländern.
- Dieses Produkt ist durch bestimmte geistige Eigentumsrechte der Microsoft Corporation geschützt. Die Verwendung und Weitergabe dieser Technologie in anderer Form als im Zusammenhang mit diesem Produkt ist ohne eine entsprechende Lizenz von Microsoft oder einer autorisierten Microsoft-Tochterfirma untersagt.
- Der BLUETOOTH®-Schriftzug und die Logos sind eingetragene Markenzeichen im Besitz der Bluetooth SIG, Inc., und jeder Gebrauch dieser Zeichen durch die Sony Corporation erfolgt unter Lizenz. Die übrigen Markenzeichen und Handelsnamen sind Eigentum der jeweiligen Inhaber.
- Das Zeichen N ist ein Markenzeichen oder eingetragenes Markenzeichen von NFC Forum, Inc. in den USA und in anderen Ländern.
- Google Play und Android sind Markenzeichen von Google Inc.
- LDAC™ und das LDAC-Logo sind Markenzeichen der Sony Corporation.
- Apple, das Apple-Logo, iPhone und iPod touch sind Markenzeichen von Apple Inc., die in den USA und anderen Ländern registriert sind. App Store ist ein Servicezeichen von Apple Inc.
- „Made for iPod“ bzw. „Made for iPhone“ bedeutet, dass elektronisches Zubehör speziell für den Anschluss an einen iPod bzw. ein iPhone konzipiert und vom Entwickler entsprechend den Leistungsstandards von Apple getestet wurde. Apple übernimmt keine Garantie für die Funktionsfähigkeit dieses Geräts bzw. die Einhaltung von Sicherheitsstandards. Bitte beachten Sie, dass die Verwendung dieses Zubehörs mit einem iPod oder iPhone die Qualität der Funkverbindung beeinträchtigen kann.
- WALKMAN und das WALKMAN-Logo sind eingetragene Marken der Sony Corporation.
- Alle anderen Markenzeichen und eingetragenen Markenzeichen sind Markenzeichen oder eingetragene Markenzeichen der jeweiligen Eigentümer. In dieser Anleitung sind die Markenzeichen nicht mit dem Zeichen ™ bzw. ® gekennzeichnet.

WAARSCHUWING

Om de kans op brand te verkleinen, mag u de ventilatieopeningen van het apparaat niet afdekken met een krant, tafelkleed, gordijn, enz.

Stel het apparaat niet bloot aan open vuur (bijvoorbeeld brandende kaarsen).

Om de kans op brand of elektrische schokken te verkleinen, mag u het apparaat niet blootstellen aan druppels of spetters, en mogen geen voorwerpen die met een vloeistof zijn gevuld, zoals een vaas, op het apparaat worden gezet.

Aangezien de hoofdstekker wordt gebruikt om het apparaat los te koppelen van het elektriciteitsnet, sluit u het apparaat aan op een gemakkelijk bereikbaar stopcontact. Mocht u een abnormale situatie van het apparaat ontdekken, dan trekt u de netstekker onmiddellijk uit het stopcontact.

Installeer de stereo-installatie niet in een krappe ruimte, zoals een boekenkast of ingebouwde kast.

Stel batterijen of apparaten waarin batterijen worden gebruikt niet bloot aan buitensporige hitte, zoals zonlicht of vuur.

De secundaire cellen of batterijen mogen niet uit elkaar worden gehaald, geopend of kapot gescheurd.

In geval van een lekkende cel moet u voorkomen dat de vloeistof in aanraking komt met de huid of de ogen. In geval van aanraking wast u het getroffen gebied met veel water en raadpleegt u een arts.

Gebruik geen andere oplader dan die specifiek bij de apparatuur werd geleverd.

Secundaire cellen of batterijen moeten vóór gebruik worden opgeladen. Gebruik altijd de correcte oplader en raadpleeg de instructies van de fabrikant of de gebruiksaanwijzing van de apparatuur voor de correcte oplaadinstructies.

Nadat de cellen of batterijen lange tijd niet zijn gebruikt, moeten ze mogelijk meerdere malen worden opgeladen en ontladen voor maximale prestaties. Verwerk volgens de geldende voorschriften.

Het apparaat is niet losgekoppeld van het elektriciteitsnet zolang de stekker in het stopcontact zit, ondanks dat het apparaat zelf is uitgeschakeld.

Alleen voor gebruik binnenshuis.

Voor klanten in Europa

Verwijdering van oude batterijen, elektrische en elektronische apparaten (van toepassing in de Europese Unie en andere Europese landen met afzonderlijke inzamelingsystemen)



Dit symbool op het product, de batterij of op de verpakking wijst erop dat het product en de batterij, niet als huishoudelijk afval behandeld mag worden. Op

sommige batterijen kan dit symbool gebruikt worden in combinatie met een chemisch symbool. Het chemisch symbool voor kwik (Hg) of lood (Pb) wordt toegevoegd wanneer de batterij meer dan 0,0005 % kwik of 0,004 % lood bevat. Door deze producten en batterijen op juiste wijze af te voeren, vermijdt u mogelijke negatieve gevolgen voor mens en milieu die zouden kunnen veroorzaken worden in geval van verkeerde afvalbehandeling. Het recyclen van materialen draagt bij tot het behoud van natuurlijke bronnen.

In het geval dat de producten om redenen van veiligheid, prestaties dan wel in verband met data-integriteit een permanente verbinding met een ingebouwde batterij vereisen, mag deze batterij enkel door gekwalificeerd servicepersoneel vervangen worden. Om ervoor te zorgen dat de batterij, het elektrisch en het elektronische apparaat op een juiste wijze zal worden behandeld, dienen deze producten aan het eind van zijn levenscyclus overhandigd te worden aan het desbetreffende inzamelingspunt voor de recyclage van elektrisch en elektronisch materiaal. Voor alle andere batterijen verwijzen we u naar het hoofdstuk over hoe de batterij veilig uit het product te verwijderen. Overhandig de batterij aan het desbetreffende inzamelingspunt voor de recyclage van batterijen.

Voor meer details in verband met het recyclen van dit product of batterij, kan u contact opnemen met de gemeentelijke instanties, de organisatie belast met de verwijdering van huishoudelijk afval of de winkel waar u het product of batterij hebt gekocht.

Kennisgeving aan klanten: de volgende informatie is alleen van toepassing op apparaten verkocht in landen waarin de EU-richtlijnen geldig zijn.

Dit product werd geproduceerd door of in opdracht van Sony Corporation, 1-7-1 Konan Minato-ku Tokyo, 108-0075 Japan. Vragen met betrekking tot product conformiteit gebaseerd op EU-wetgeving kunnen worden gericht aan de gemachtigde vertegenwoordiger, Sony Belgium, bijkantoor van Sony Europe Limited, Da Vincilaan 7-D1, 1935 Zaventem, België. Voor service- of garantie zaken verwijzen wij u door naar de adressen in de afzonderlijke service of garantie documenten.

Hierbij verklaart Sony Corporation dat deze radioapparatuur conform is met Richtlijn 2014/53/EU.

De volledige tekst van de EU-conformiteitsverklaring kan worden geraadpleegd op het volgende internetadres:

<http://www.compliance.sony.de/>



De geldigheid van de CE-markering is beperkt tot alleen die landen waarin dit wettelijk verplicht is, hoofdzakelijk in de EEA-landen (European Economic Area).

Na te zijn getest is gebleken dat dit apparaat voldoet aan de eisen die gesteld worden in de EMC-richtlijn voor het gebruik van een aansluitkabel korter dan 3 meter.

Dit systeem is ontworpen om te worden gebruikt voor de volgende doeleinden:

- Weergeven van muziekbronnen op USB-apparaten of BLUETOOTH-apparaten
- Genieten van sociale ontmoetingen met de "Party Chain"-functie of luidspreker-toevoegenfunctie

Deze handleiding

- Sommige afbeeldingen worden gepresenteerd als concepttekeningen en kunnen verschillen van het werkelijke apparaat.
- De instructies in deze gebruiksaanwijzing zijn voor de modellen GTK-XB60 en GTK-XB90. Model GTK-XB60 wordt gebruikt voor de afbeeldingen, behalve indien anderszins aangegeven.

Inhoudsopgave

Deze handleiding	3
Overzicht van de onderdelen en bedieningsorganen	5

Vorbereidingen

Het systeem inschakelen	9
Het systeem verplaatsen	9
Het systeem horizontaal opstellen	10
Over het energiebeheer	10
De batterij opladen	10

USB-apparaat

Alvorens een USB-apparaat te gebruiken	12
Een bestand weergeven	12

BLUETOOTH-verbinding

Dit systeem paren met een BLUETOOTH-apparaat	14
One-touch BLUETOOTH-verbinding met NFC	16
Luisteren naar muziek op een BLUETOOTH-apparaat	17
Over de draadloze BLUETOOTH-technologie	19
Weergeven met codec voor geluid van hoge kwaliteit (AAC/LDAC™)	19
BLUETOOTH in de stand-bystand zetten	20
Het BLUETOOTH-signaal in- en uitschakelen	20
"Sony Music Center" en "Fiastable" gebruiken via een BLUETOOTH-verbinding	21

Geluidinstellingen

Het geluid instellen	22
----------------------------	----

Overige bedieningen

Genieten van bedrade weergave met meerdere systemen (Wired Party Chain-functie)	23
Genieten van draadloze weergave met meerdere systemen (Wireless Party Chain-functie)	26
Luisteren naar muziek met twee systemen (Luidspreker-toevoegenfunctie)	27
Naar muziek luisteren met de Speaker Lights	29
Handsfree bellen	30
Een optioneel apparaat gebruiken	31
Een optionele microfoon gebruiken	31
De automatische stand-bystand instellen	32
Batterijlading besparen	32

Aanvullende informatie

Informatie over compatibele apparaten	33
Verhelpen van storingen	33
Voorzorgsmaatregelen	37
Technische gegevens	39
Licentie en handelsmerken	41

Overzicht van de onderdelen en bedieningsorganen

GTK-XB60

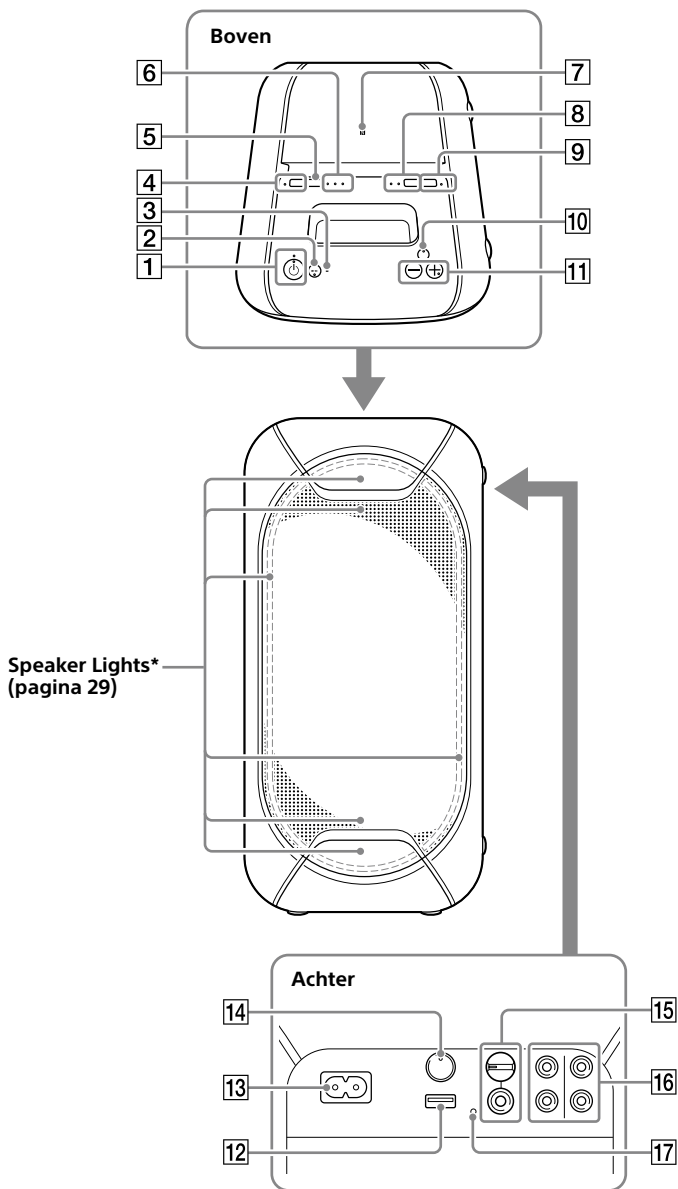

* Kijk niet rechtstreeks in de lichtgevende onderdelen wanneer de Speaker Lights zijn ingeschakeld.

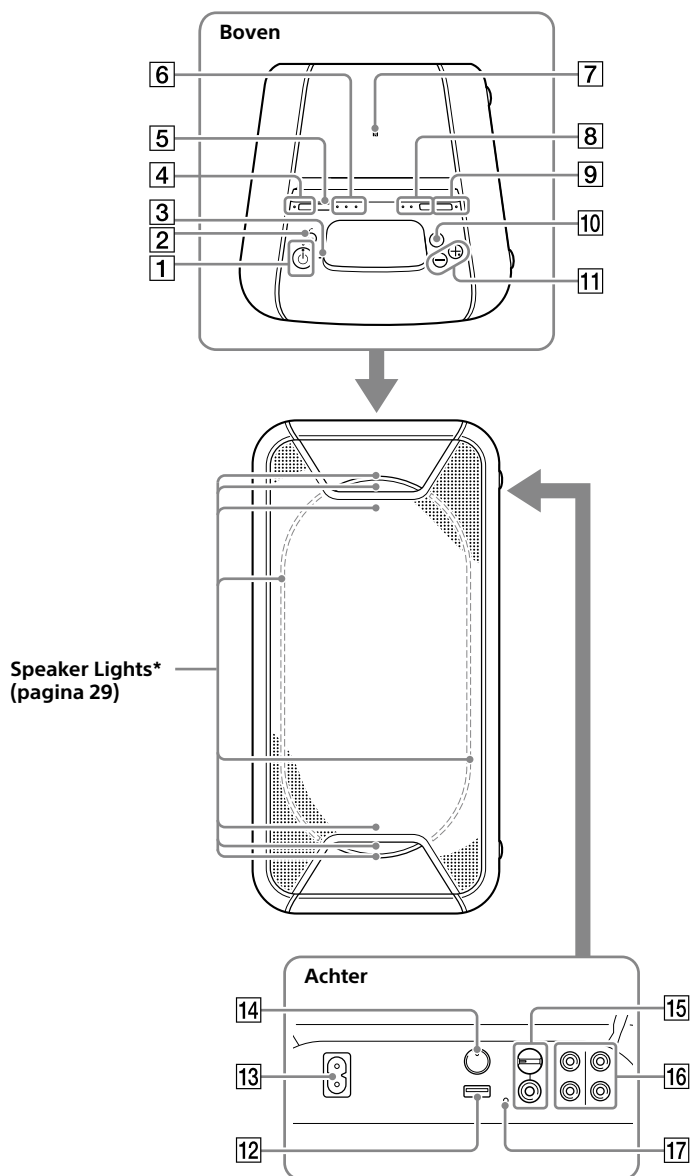

* Kijk niet rechtstreeks in de lichtgevende onderdelen wanneer de Speaker Lights zijn ingeschakeld.

1  (aan/uit-) toets

Druk hierop om het systeem in of uit te schakelen.

 (aan/uit-) lampje

- Dit lampje brandt groen terwijl het systeem is ingeschakeld.
- Dit lampje brandt oranje terwijl het systeem is uitgeschakeld, en wanneer de BLUETOOTH stand-bystand is ingeschakeld.

CHARGE-lampje (pagina 10)

Dit lampje brandt oranje terwijl de batterij wordt opgeladen.

2  (weergave/pauze)/

 (oproep)*-toets

- Druk hierop om muziek weer te geven/pauzeren.
- Druk hierop om een oproep te ontvangen/beëindigen bij gebruik van de handsfree belfunctie met uw via BLUETOOTH-verbonden mobiele telefoon (pagina 30).

3 Ingebouwde microfoon

4 **STAMINA – BATTERY-toets**

- Druk hierop om de energiebesparingsstand (STAMINA-functie) in te schakelen bij gebruik van de ingebouwde batterij (pagina 32).
- Houd deze toets ingedrukt om de resterende batterijlading te controleren (pagina 11).

STAMINA – BATTERY-lampje

Dit lampje brandt wanneer de STAMINA-functie actief is (pagina 32).

5 **FUNCTION – PAIRING-toets**

- Druk herhaaldelijk hierop om de BLUETOOTH-, USB- of audio-ingangsfunctie te selecteren.
- Wanneer de BLUETOOTH-functie geselecteerd is, houdt u deze toets ingedrukt om het BLUETOOTH-paren te activeren.
- Druk hierop om de ingebouwde geluidsdemonstratie te stoppen.

6  (BLUETOOTH)-lampje (pagina 19)

USB-lampje (pagina 12)

AUDIO IN-lampje (pagina 31)

7  (N-markering) (pagina 16)

8 **ADD-toets (pagina 27)**

ADD L/R-lampjes (pagina 27)

9 **W.PARTY CHAIN – LIGHT-toets**

- Druk hierop om de Wireless Party Chain-functie in te schakelen (pagina 26).
- Houd deze toets gedurende langer dan 3 seconden ingedrukt om de Speaker Lights in/uit te schakelen (pagina 29).

W.PARTY CHAIN – LIGHT-lampje

Dit lampje brandt wanneer de Wireless Party Chain-functie in gebruik is (pagina 26).

10 **EXTRA BASS-toets**

- Druk hierop om een dynamischer geluid te genereren (pagina 22).
- Houd deze toets gedurende langer dan 3 seconden ingedrukt terwijl het netsnoer is aangesloten om de ingebouwde geluidsdemonstratie weer te geven.

EXTRA BASS-lampje

Dit lampje brandt wanneer de EXTRA BASS-functie is ingeschakeld (pagina 22).

11 **Volume +*/- toetsen**

Druk hierop om het volumeniveau in te stellen.

12  (USB)-poort

Gebruik dit om een USB-apparaat aan te sluiten.

13 **AC IN-aansluiting (pagina 9)**

14 PARTY CHAIN-toets (pagina 25)

PARTY CHAIN-lampje (pagina 25)

15 MIC-aansluiting (pagina 31)

MIC LEVEL (MIN/MAX)-knop
(pagina 31)

16 Audio-uitgangsaansluitingen en -ingangsaansluitingen

Gebruik een audiokabel
(niet bijgeleverd) om beide
aansluitingen als volg te maken:



- **AUDIO/PARTY CHAIN OUT
L/R-aansluitingen**
 - Sluit aan op de audio-
ingangsaansluitingen van een
optioneel apparaat.
 - Sluit aan op een ander
audiosysteem om te genieten
van de Wired Party Chain-
functie (pagina 23).
- **AUDIO/PARTY CHAIN IN
L/R-aansluitingen**
 - Sluit aan op de audio-
uitgangsaansluitingen van
een televisie of een audio-
videoapparaat. Het geluid
wordt uitgevoerd via dit
systeem.
 - Sluit aan op een ander
audiosysteem om te genieten
van de Wired Party Chain-
functie (pagina 23).

17 RESET-toets

- * De -toets en de volumetoets +
zijn voorzien van een voelstip. Gebruik
de voelstip als referentiepunt bij de
bediening van het systeem.

Status van lampje

De status van de lampjes op het
apparaat wordt in de afbeeldingen als
volgt aangegeven.

Status-indicator	Afbeelding
Knippert	
Brandt	
Uit	

Het systeem inschakelen

- 1 Sluit het netsnoer (bijgeleverd) aan op de AC IN-aansluiting op de achterkant van het systeem en daarna op het stopcontact.

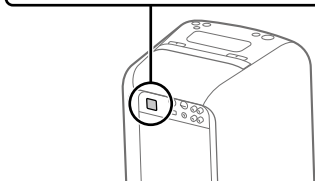
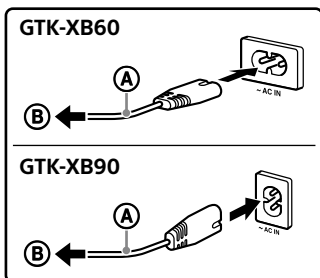

- Ⓐ Netsnoer (bijgeleverd)
- Ⓑ Naar stopcontact

Het systeem wordt ingeschakeld in de demonstratiefunctie en de demonstratie begint automatisch.

- 2 Druk op  om het systeem in te schakelen.

Het -lampje brandt groen.

Tip

Het systeem kan worden gebruikt met de ingebouwde batterij in plaats van het netsnoer (bijgeleverd) aan te sluiten op een stopcontact als u de batterij vóór gebruik hebt opgeladen. Raadpleeg voor meer informatie "De batterij opladen" (pagina 10).

De demonstratie uitschakelen

Houd **W.PARTY CHAIN – LIGHT** gedurende langer dan 3 seconden ingedrukt terwijl de demonstratie wordt weergegeven.

De demonstratie wordt beëindigd en het systeem wordt in de stand-bystand gezet.

Wanneer u in de stand-bystand **W.PARTY CHAIN – LIGHT** ingedrukt houdt, of wanneer u het netsnoer loskoppelt en weer aansluit, wordt het systeem in de demonstratiefunctie gezet.

Het systeem verplaatsen

Alvorens het systeem te verplaatsen, koppelt u alle kabels en snoeren los.

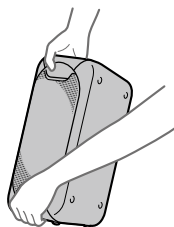

Opmerking

Een correcte plaatsing van uw handen tijdens het verplaatsen van het systeem is zeer belangrijk om persoonlijk letsel en schade aan eigendommen te voorkomen.

Het systeem horizontaal opstellen

U kunt het systeem ook horizontaal opstellen, zoals hieronder afgebeeld. (Leg het systeem met de rubber kussens omlaag.)

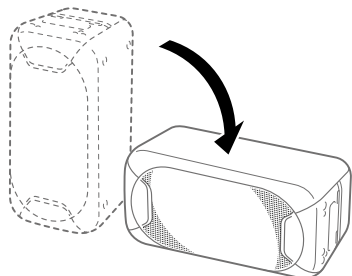

Tip

Wanneer u de richting van het systeem verandert, worden de tweeters die het geluid voor de linker en rechter kanalen uitvoeren automatisch omgewisseld naar de bovenste twee eenheden (alleen voor GTK-XB90).

Over het energiebeheer

- Standaard is dit systeem ingesteld om automatisch uitgeschakeld te worden na ongeveer 15 minuten, wanneer geen bediening plaatsvindt en geen geluidssignaal wordt gedetecteerd. Raadpleeg voor meer informatie "De automatische stand-bystand instellen" (pagina 32).
- U kunt het energieverbruik verlagen met behulp van de STAMINA-functie. Raadpleeg voor meer informatie "Batterijlading besparen" (pagina 32).

De batterij opladen

Het systeem kan worden gebruikt met de ingebouwde batterij (oplaadbaar) in plaats van het netsnoer aan te sluiten op een stopcontact als de batterij voldoende is opgeladen.

Sluit het netsnoer (bijgeleverd) aan op de AC IN-aansluiting op de achterkant van het systeem en daarna op het stopcontact.

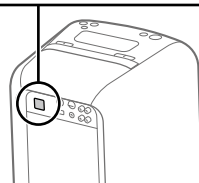
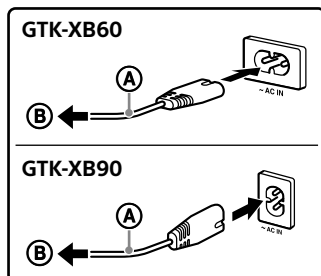

- Ⓐ Netsnoer (bijgeleverd)
- Ⓑ Naar stopcontact

Het CHARGE-lampje gaat oranje branden. Het opladen is na ongeveer 4 uur klaar, waarna het lampje uit gaat.

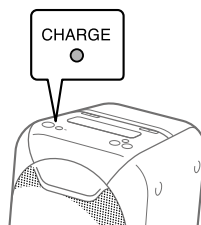

Opmerkingen

- Het kan langer duren om de batterij op te laden, afhankelijk van de gebruiksomstandigheden.
- Zelfs als u van plan bent om het systeem gedurende een lange tijd niet te gebruiken, laadt u de batterij elke zes maanden volledig op om zijn prestaties te behouden.
- In een extreem koude of hete omgeving, stopt het laden om veiligheidsredenen. Als het laden lang duurt, stopt het systeem ook met laden. Onder deze omstandigheden blijft de CHARGE-lampje snel oranje knipperen, maar dit is geen defect. Om deze problemen op te lossen, koppelt u het netsnoer los en sluit u het weer aan bij een bedrijfstemperatuur tussen 5 °C en 35 °C.

Tip

Tijdens het opladen, kunt u het systeem blijven gebruiken.

De batterijlading van de oplaadbare batterij controleren

U kunt de resterende batterijlading controleren met behulp van spraakbegeleiding.

U kunt de batterijlading tevens controleren met behulp van "Sony | Music Center" (pagina 21).

1 Druk op  om het systeem in te schakelen.

2 Houd STAMINA – BATTERY ingedrukt.

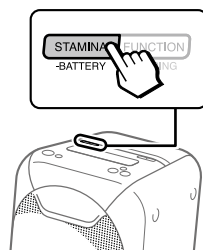

3 Het spraakbegeleidingsbericht is hoorbaar en het CHARGE-lampje knippert als volgt overeenkomstig de resterende batterijlading.

Bericht (batterijlading)	Lampje knippert
"Fully charged" (80% – 100%)	4 keer
"About 70%" (60% – 79%)	3 keer
"About 50%" (30% – 59%)	2 keer
"About 20%" (11% – 29%)	Eén keer
"Please charge" (minder dan 10%)	Continu

Tip

"Please charge" wordt automatisch uitgevoerd wanneer de resterende batterijlading minder is dan 10%.

Alvorens een USB-apparaat te gebruiken

Voor compatibele USB-apparaten, raadpleegt u "Informatie over compatibele apparaten" (pagina 33).

Wanneer u Apple-apparaten gebruikt met dit systeem, sluit u deze aan via een BLUETOOTH-verbinding (pagina 14). Het gebruik van Apple-apparaten via een USB-verbinding wordt niet ondersteund.

Opmerkingen

- Als een USB-kabelverbinding noodzakelijk is, gebruikt u de USB-kabel die bij het USB-apparaat werd geleverd. Raadpleeg de bedieningsinstructies die bij het USB-apparaat werd geleverd voor informatie over de bedieningsmethode.
- Sluit het systeem en het USB-apparaat niet aan via een USB-hub.
- Nadat het USB-apparaat is aangesloten, leest het systeem alle bestanden op het USB-apparaat. Als er veel mappen of bestanden op het USB-apparaat staan, kan het lezen ervan erg lang duren.
- Bij sommige aangesloten USB-apparaten kan een vertraging optreden voordat de bediening wordt uitgevoerd door dit systeem.
- Compatibiliteit met alle codeer-/schrijfsoftware kan niet worden gegarandeerd. Als audiobestanden op het USB-apparaat oorspronkelijk werden gecodeerd met incompatibele software, kunnen dergelijke bestanden ruis of onderbroken geluid voortbrengen, of in het geheel niet kunnen worden weergegeven.
- Dit systeem ondersteunt niet noodzakelijkerwijs alle functies van het aangesloten USB-apparaat.

Het systeem gebruiken als een batterijlader

U kunt het systeem gebruiken als een oplader voor USB-apparaten die een oplaadfunctie hebben.

Sluit het USB-apparaat aan op de  (USB-)poort.

Het opladen begint zodra het USB-apparaat is aangesloten op de  (USB-)poort van het systeem. Voor meer informatie, raadpleegt u de gebruiksaanwijzing van uw USB-apparaat.

Een bestand weergeven

De volgende audiobestandsformaten worden ondersteund:

- MP3: bestandsextensie ".mp3"
- WMA: bestandsextensie ".wma"

- 1 Druk herhaaldelijk op FUNCTION – PAIRING tot het USB-lampje op het apparaat brandt.**
- 2 Sluit het USB-apparaat aan op de  (USB-)poort.**
- 3 Druk  /  om de weergave te starten.**

U kunt gemakkelijk de weergavebedieningen gebruiken en muziek selecteren vanaf de lijst met muziek op een USB-apparaat door "Sony | Music Center" te gebruiken (pagina 21).
- 4 Druk op de volumetoetsen +/- om het volumeniveau in te stellen.**

Andere bedieningen

Om	Doet u
De weergave te pauzeren	Druk op ► /↶. Om de weergave te hervatten, drukt u nogmaals op ► /↶.
De volgende song weer te geven	Druk twee keer op ► /↶.
De vorige song weer te geven	Druk drie keer op ► /↶.

Opmerkingen



- Dit systeem kan geen audiobestanden op het USB-apparaat weergeven in de volgende gevallen:
 - wanneer het totaalaantal audiobestanden op een USB-apparaat hoger is dan 999.
 - wanneer het aantal mappen op een USB-apparaat hoger is als 75 (inclusief de "ROOT"-map en lege mappen).Deze aantallen kunnen verschillen afhankelijk van de bestands- en mapstructuur. Sla geen andere typen bestanden of overbodige mappen op een USB-apparaat op waarop audiobestanden staan.
- Het apparaat kan slechts weergeven tot 8 mapniveaus diep.
- Mappen waarin geen audiobestanden zitten, worden overgeslagen.
- Merk op dat ook wanneer de bestandsnaam de juiste extensie heeft, maar het werkelijke bestand anders is, het systeem ruis kan voortbrengen of een storing kan ontstaan.

Dit systeem paren met een BLUETOOTH-apparaat

Paar is een bediening waarmee BLUETOOTH-apparaten elkaar van tevoren registreren. Wanneer een paringsbediening eenmaal is uitgevoerd, hoeft dit niet opnieuw te worden gedaan voor die apparaten. Als uw apparaat een NFC-compatibele smartphone is, is de handmatige paringsprocedure niet noodzakelijk. (Zie "One-touch BLUETOOTH-verbinding met NFC" (pagina 16).)

1 Plaats het BLUETOOTH-apparaat binnen een afstand van 1 meter van het systeem.

2 Selecteer de BLUETOOTH-functie.

- 1 Druk op  om het systeem in te schakelen.
- 2 Druk herhaaldelijk op FUNCTION – PAIRING tot het  (BLUETOOTH)-lampje op het apparaat langzaam knippert.

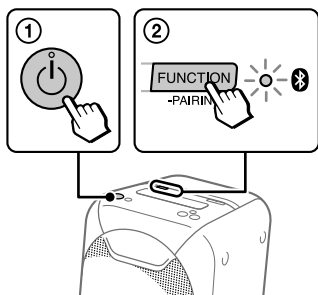

Tip

Wanneer er geen paringsinformatie over het systeem is (bijvoorbeeld wanneer u de BLUETOOTH-functie voor het eerst na aanschaf gebruikt), knippert het  (BLUETOOTH)-lampje snel en roept het systeem automatisch de paringsfunctie op. Ga in dat geval verder met stap 4.

3 Houd FUNCTION – PAIRING gedurende langer dan 3 seconden ingedrukt.

Spraakbegeleiding ("Bluetooth pairing") wordt uitgevoerd en het  (BLUETOOTH)-lampje knippert snel.

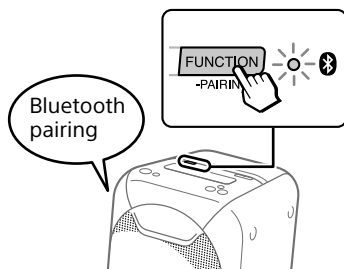

4 Schakel de BLUETOOTH-functie van het BLUETOOTH-apparaat in.

Voor meer informatie, raadpleegt u de gebruiksaanwijzing van uw BLUETOOTH-apparaat.

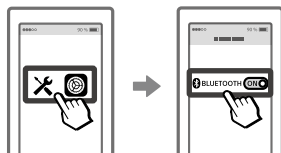

5 Selecteer "GTK-XB60" of "GTK-XB90" op het display van het BLUETOOTH-apparaat.



Opmerking

Als een wachtwoord gevraagd wordt door het BLUETOOTH-apparaat, voert u "0000" in. "Wachtwoord" kan ook worden genoemd "Sleutel", "PIN-code", "PIN-nummer" of "Toegangscode".

6 Verzeker u ervan dat een BLUETOOTH-verbinding tot stand is gebracht.

Nadat een BLUETOOTH-verbinding tot stand is gebracht, brengt het systeem een bevestigingsgeluid voort en stopt het  (BLUETOOTH)-lampje op het apparaat met knipperen en blijft branden.

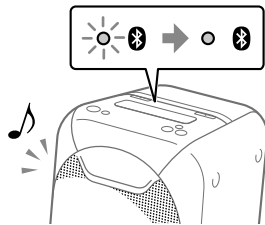

Afhankelijk van het BLUETOOTH-apparaat, kan de verbinding automatisch starten nadat het paren is voltooid.

Opmerkingen

- U kunt maximaal 8 BLUETOOTH-apparaten paren. Wanneer het 9e BLUETOOTH-apparaat wordt gepaard, wordt het oudste gepaarde apparaat verwijderd.
- Als u een ander BLUETOOTH-apparaat wilt paren, herhaalt u de stappen 1 tot en met 6.
- Als het laatst verbonden BLUETOOTH-apparaat in de buurt is, wordt automatisch een BLUETOOTH-verbinding tot stand gebracht en gaat het BLUETOOTH-lampje branden.

De paringsbediening annuleren

Druk op FUNCTION = PAIRING.

De BLUETOOTH-verbinding verbreken

Schakel de BLUETOOTH-functie van het verbonden apparaat uit.

Opmerking

Afhankelijk van het BLUETOOTH-apparaat, kan de BLUETOOTH-verbinding automatisch worden verbroken wanneer u de weergave stopt.

Alle paringsregistratie-informatie wissen

Om alle paringsregistratie-informatie te wissen, moet het systeem worden teruggesteld op de standaardinstellingen die in de fabriek werden ingesteld. Zie "Het systeem teruggstellen op de standaardinstellingen die in de fabriek werden ingesteld" (pagina 37).

Opmerking

Nadat alle paringsinformatie op het systeem is gewist, kunnen iPhone/iPod touch mogelijk niet meer verbonden worden met het systeem. Wis in dat geval de paringsinformatie voor het systeem vanaf de iPhone/iPod touch en voer daarna de paringsprocedure opnieuw uit.

One-touch BLUETOOTH-verbinding met NFC

NFC (Near Field Communication) is een technologie die draadloze communicatie over een korte afstand mogelijk maakt tussen verschillende apparaten, zoals smartphones en IC-tags.

Wanneer u het systeem aanraakt met een NFC-compatibele smartphone, zal het systeem automatisch:

- worden ingeschakeld in de BLUETOOTH-functie.
- het paren en de BLUETOOTH-verbinding voltooien.

Compatibele smartphones

Smartphones met een ingebouwde NFC functie (OS: Android™ 2.3.3 of hoger, exclusief Android 3.x)

Opmerking

Afhankelijk van uw NFC-compatibele smartphone, moet u mogelijk de volgende stappen op uw NFC-compatibele smartphone van tevoren uitvoeren.

- Schakel de NFC-functie in. Voor meer informatie, raadpleegt u de gebruiksaanwijzing van de NFC-compatibele smartphone.
- Als uw NFC-compatibele smartphone een OS-versie heeft die ouder is dan Android 4.1.x, downloadt en start u de applicatie "NFC eenvoudig verbinden". "NFC eenvoudig verbinden" is een gratis app voor Android-smartphones die verkrijgbaar is op Google Play™. (Het is mogelijk dat de applicatie niet beschikbaar zijn in bepaalde landen en gebieden.)

- 1 Schakel de NFC-functie van een BLUETOOTH-apparaat in, zoals een smartphone of tablet.



- 2 Raak met het BLUETOOTH-apparaat de N-markering op dit apparaat aan tot het BLUETOOTH-apparaat reageert op het systeem.

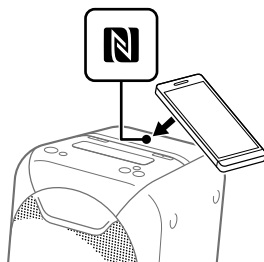

Voltooi de verbinding door de instructies te volgen die worden afgebeeld op het BLUETOOTH-apparaat. Nadat de BLUETOOTH-verbinding tot stand is gebracht, stopt het  (BLUETOOTH)-lampje op het apparaat met knipperen en blijft branden.

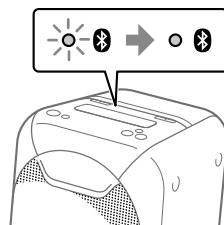

Tip

Als het paren en de BLUETOOTH-verbinding mislukken, doet u het volgende:

- Haal de smartphone uit zijn hoesje als u een los aangeschaft telefoonhoesje gebruikt.
- Raak met de smartphone nogmaals N-markering op het apparaat aan.
- Start de applicatie "NFC eenvoudig verbinden" opnieuw op.
- Ontgrendel het scherm van het BLUETOOTH-apparaat.

De BLUETOOTH-verbinding verbreken

Raak met het BLUETOOTH-apparaat nogmaals N-markering op het apparaat aan.

Alle paringsregistratie-informatie wissen

Om alle paringsregistratie-informatie te wissen, moet het systeem worden teruggesteld op de standaardinstellingen die in de fabriek werden ingesteld. Zie "Het systeem terugstellen op de standaardinstellingen die in de fabriek werden ingesteld" (pagina 37).

Opmerking

Nadat alle paringsinformatie op het systeem is gewist, kunnen iPhone/iPod touch mogelijk niet meer verbonden worden met het systeem. Wis in dat geval de paringsinformatie voor het systeem vanaf de iPhone/iPod touch en voer daarna de paringsprocedure opnieuw uit.

Luisteren naar muziek op een BLUETOOTH-apparaat

U kunt luisteren naar muziek op een verbonden BLUETOOTH-apparaat. Controleer het volgende voordat u muziek weergeeft:

- De BLUETOOTH-functie van het BLUETOOTH-apparaat is ingeschakeld.
- Het paren is voltooid (pagina 14).

1 Druk herhaaldelijk op FUNCTION – PAIRING tot het (BLUETOOTH)-lampje op het apparaat brandt.

Het laatst verbonden BLUETOOTH-apparaat wordt automatisch weer verbonden.

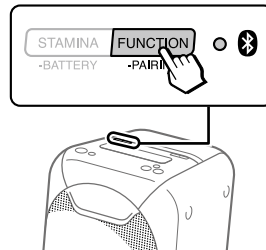

Opmerking

Als het (BLUETOOTH)-lampje knippert, is de BLUETOOTH-verbinding niet tot stand gebracht. Voltooi in dat geval de paringsprocedure en breng een BLUETOOTH-verbinding tot stand.

2 Start de weergave van een geluidsbron op het BLUETOOTH-apparaat.

Voor meer informatie, raadpleegt u de gebruiksaanwijzing van uw BLUETOOTH-apparaat.

U kunt ook ►||/⏪ op het systeem gebruiken om de muziek weer te geven/te pauzeren.

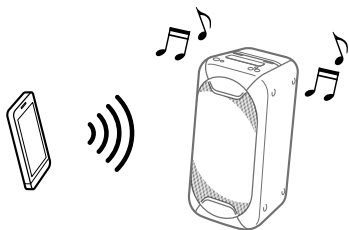

3 Stel het volumeniveau in.

Stel eerst het volumeniveau van het BLUETOOTH-apparaat in. Als het volumeniveau daarna nog steeds te laag is, stelt u het volumeniveau in op het systeem met behulp van de volumetoetsen +/-.

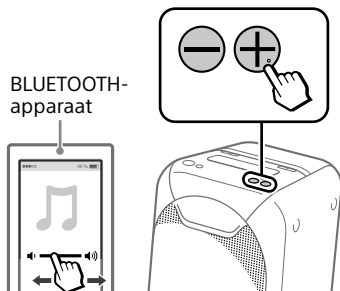

Omschakelen tussen BLUETOOTH-apparaten die tegelijkertijd zijn verbonden met het systeem (Verbinden met meerdere apparaten)

Maximaal 3 BLUETOOTH-apparaten kunnen tegelijkertijd zijn verbonden met het systeem.

Tijdens het weergeven van een audiobron vanaf een van de verbonden apparaten, kunt u het BLUETOOTH-ingangsapparaat omschakelen door op een ander verbonden apparaat de weergave te starten.

Opmerkingen

- U kunt deze functie niet gebruiken tijdens gebruik van de handsfree belfunctie, luidspreker-toevoegenfunctie en Wireless Party Chain-functie.
- Afhankelijk van de BLUETOOTH-apparaten, is het mogelijk dat u niet 3 BLUETOOTH-verbindingen tegelijkertijd kunt maken.

Over de draadloze BLUETOOTH-technologie

De draadloze BLUETOOTH-technologie is een kortere afstand-draadloze-technologie die draadloze datacommunicatie mogelijk maakt tussen digitale apparaten. Draadloze BLUETOOTH-technologie werkt binnen een bereik van ongeveer 10 meter.

Ondersteunde versie, profielen en codecs van BLUETOOTH

Raadpleeg voor meer informatie "BLUETOOTH-gedeelte" (pagina 39).

(BLUETOOTH)-lampje

Het  (BLUETOOTH)-lampje op het systeem brandt of knippert blauw om de BLUETOOTH-status aan te geven.

Staat	Status-indicator
BLUETOOTH stand-by	Knippert langzaam
BLUETOOTH bezig met paren	Knippert snel
BLUETOOTH-verbinding tot stand gebracht	Brandt

Weergeven met codec voor geluid van hoge kwaliteit (AAC/LDAC™)

Dit systeem kan gegevens ontvangen in het AAC- of LDAC-codec-formaat vanaf een BLUETOOTH-apparaat. Dit biedt weergave met een hogere geluidskwaliteit.

U kunt een audio-codec-optie selecteren uit de volgende twee instellingen met behulp van "Sony | Music Center" (pagina 21). De standaardinstelling van dit systeem is "AUTO".

- AUTO: Het systeem detecteert de codec die wordt gebruikt door het bronapparaat en selecteert automatisch de optimale codec uit "SBC", "AAC*" of "LDAC*".
- SBC: "SBC" wordt altijd toegepast, ongeacht welke codec wordt gebruikt op het bronapparaat.
- * Alleen beschikbaar wanneer de codec wordt ondersteund door uw BLUETOOTH-apparaat.

Om de gewijzigde instelling toe te passen, moet u de BLUETOOTH-verbinding verbreken (pagina 15), en daarna de BLUETOOTH-verbinding weer tot stand brengen.

Opmerking

U kunt genieten van een hogere geluidskwaliteit wanneer het bronapparaat compatibel is met AAC/LDAC en deze functie is ingesteld op "AUTO". Het is echter mogelijk dat het geluid wordt onderbroken, afhankelijk van de omstandigheden van de BLUETOOTH-communicatie. Als dit gebeurt, stelt u de functie in op "SBC".

LDAC is een audiocodeertechnologie ontwikkeld door Sony, waarmee het mogelijk is om High-Resolution (Hi-Res) Audio-content te zenden, zelfs over een BLUETOOTH-verbinding. Anders dan andere BLUETOOTH-compatibele codeertechnologieën, zoals SBC, werkt het zonder enige omzetting omhoog van de Hi-Res Audio-content¹⁾. Het maakt ongeveer drie keer zo veel gegevens²⁾ mogelijk dan de andere technologieën voor zenden via een draadloos BLUETOOTH-netwerk met een ongekende geluidskwaliteit door middel van efficiënt coderen en geoptimaliseerde gegevensbundeling.

¹⁾ Exclusief content in DSD-formaat.

²⁾ In vergelijking met SBC (Sub Band Codec), wanneer een bitsnelheid van 990 kbps (96/48 kHz) of 909 kbps (88,2/44,1 kHz) is geselecteerd.

BLUETOOTH in de stand-bystand zetten

De stand-bystand van BLUETOOTH stelt het systeem in staat om automatisch ingeschakeld te worden wanneer u de BLUETOOTH-verbinding met een BLUETOOTH-apparaat tot stand brengt. De instelling is standaard uitgeschakeld.

Deze instelling kan alleen worden geconfigureerd door "Sony | Music Center" te gebruiken. Voor meer informatie over "Sony | Music Center", raadpleegt u "'Sony | Music Center" en "Fiestable" gebruiken via een BLUETOOTH-verbinding" (pagina 21).

Opmerking

De stand-bystand van BLUETOOTH kan alleen worden ingeschakeld wanneer het netsnoer is aangesloten.

Tip

Schakel de stand-bystand van BLUETOOTH uit om het energieverbruik in de stand-bystand te verlagen (eco-functie).

Het BLUETOOTH-sigitaal in- en uitschakelen

Wanneer het BLUETOOTH-sigitaal van het systeem is ingeschakeld, kunt u in alle functies een verbinding met het systeem tot stand brengen vanaf een gepaard BLUETOOTH-apparaat. De instelling is standaard ingeschakeld.

Houd STAMINA – BATTERY en W.PARTY CHAIN – LIGHT gedurende langer dan 5 seconden ingedrukt om het BLUETOOTH-sigitaal uit te schakelen.

Het AUDIO IN-lampje knippert één keer.

Opmerkingen

- U kunt de volgende bedieningen niet uitvoeren wanneer u het BLUETOOTH-sigitaal uitschakelt:
 - Paren en/of verbinden met een BLUETOOTH-apparaat
 - "Sony | Music Center" gebruiken via een BLUETOOTH-verbinding
- Om het BLUETOOTH-sigitaal in te schakelen, herhaalt u de bovenstaande procedure. Wanneer het BLUETOOTH-sigitaal wordt ingeschakeld, knippert het AUDIO IN-lampje 3 keer.

"Sony | Music Center" en "Fiestable" gebruiken via een BLUETOOTH-verbinding

Over de app



Sony | Music Center

Fiestable

U kunt het systeem flexibeler bedienen en er op nieuwe manieren plezier van hebben met behulp van de gratis apps "Sony | Music Center" en "Fiestable" op uw smartphone/iPhone. "Sony | Music Center" en "Fiestable" zijn verkrijgbaar bij zowel Google Play als in de App Store.

1 Zoek naar "Sony | Music Center" en download de app naar uw smartphone/iPhone.

U kunt ook de app downloaden door de onderstaande tweedimensionale code te scannen.



2 Breng een BLUETOOTH-verbinding tot stand tussen het systeem en uw smartphone/iPhone.

Voor informatie over een BLUETOOTH-verbinding, zie "Dit systeem paren met een BLUETOOTH-apparaat" (pagina 14) of "One-touch BLUETOOTH-verbinding met NFC" (pagina 16).

3 Open "Sony | Music Center" en download "Fiestable".



Tip

U kunt ook "Fiestable" downloaden in de App Store of bij Google Play.

Wat u kunt doen met "Sony | Music Center":

- Muziek weergeven op een USB-apparaat en de weergavefuncties instellen
- Het geluid balanceren met behulp van vooraf ingestelde EQ's of eigen EQ's
- Het geluidseffect veranderen met behulp van DJ EFFECT
- Meerdere systemen bedienen bij gebruik van de Wireless Party Chain-functie of luidspreker-toevoegenfunctie
- De batterijlading controleren
- De diverse instellingen van het systeem configureren

Wat u kunt doen met "Fiestable":

- DJ-bediening
- Verlichting
- Bedienen met bewegingen

► Raadpleeg de helpfunctie van "Sony | Music Center" voor meer informatie.

<http://info.vssupport.sony.net/help/>



Opmerkingen

- Als de applicatie "Sony | Music Center" niet goed werkt, beëindigt u de BLUETOOTH-verbinding (pagina 15), en brengt u opnieuw een BLUETOOTH-verbinding tot stand zodat de BLUETOOTH-verbinding normaal werkt.
- Wat u kunt regelen met "Sony | Music Center" verschilt afhankelijk van het aangesloten apparaat.
- De specificaties en het ontwerp van de applicatie kunnen zonder voorafgaande kennisgeving worden gewijzigd.

Geluidsinstellingen

Het geluid instellen

Om	Doet u
De geluidsterkte in te stellen	Druk op de volumetoetsen +/-.
Een dynamischer geluid te genereren	Druk op EXTRA BASS. Het EXTRA BASS-lampje brandt rood terwijl de EXTRA BASS-functie is ingeschakeld.

Genieten van bedrade weergave met meerdere systemen (Wired Party Chain-functie)

U kunt meerdere audiosystemen in een keten aansluiten om een interessantere party-omgeving te creëren en een hoger uitgangsvermogen te produceren. Een geactiveerd systeem in de keten is de "groepgastheer" en deelt de muziek. Andere systemen worden de "groepgasten" en geven dezelfde muziek weer als wordt weergegeven door de "groepgastheer".

De Wired Party Chain instellen

Stel een Wired Party Chain in door alle systemen op elkaar aan te sluiten met audiokabels (niet bijgeleverd).

Alvorens de kabels aan te sluiten, schakelt u het systeem uit en trekt u de stekker van het netsnoer uit het stopcontact.

A Als alle systemen zijn uitgerust met de Wired Party Chain-functie

Voorbeeld: Bij gebruik van dit systeem als het eerste systeem

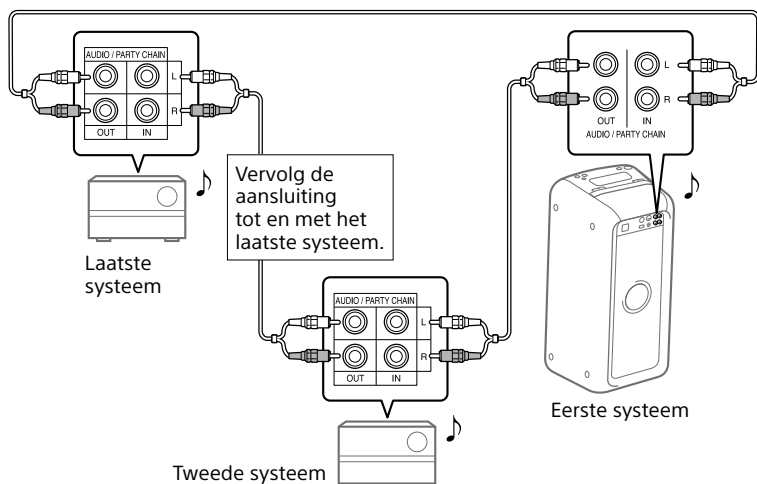

- Elk systeem kan de groepgastheer worden. U kunt de groepgastheer veranderen naar een ander systeem in de keten. Raadpleeg voor meer informatie "Een nieuwe groepgastheer selecteren" (pagina 25).
- Zorg ervoor dat de  (BLUETOOTH)-functie of USB-functie geselecteerd is. Wanneer de audio-ingangsfunctie is geselecteerd, kan deze functie niet worden gebruikt.

Opmerking

U hoeft het laatste systeem niet aan te sluiten op het eerste systeem. In dit geval kan alleen het eerste systeem de groepgastheer zijn.

B Als een van de systemen niet is uitgerust met de Wired Party Chain-functie

Voorbeeld: Bij gebruik van dit systeem als het eerste systeem

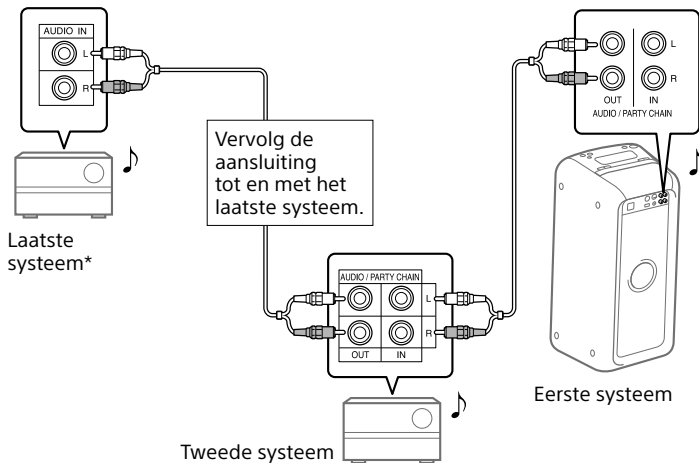

* Sluit het systeem dat niet is uitgerust met de Wired Party Chain-functie aan als het laatste systeem. Zorg ervoor dat op het laatste systeem de audio-ingangsfunctie is geselecteerd. In deze configuratie kan het geluid van het laatste systeem vertraagd klinken ten opzichte van de andere systemen.

- Het laatste systeem is niet aangesloten op het eerste systeem.
- U moet het eerste systeem selecteren als groepgastheer zodat alle systemen dezelfde muziek weergeven wanneer de Wired Party Chain-functie wordt ingeschakeld.

Luisteren naar de Wired Party Chain

- 1 Schakel alle systemen in.
- 2 Schakel de Wired Party Chain-functie in op het systeem dat wordt gebruikt als de groepgastheer.

Voorbeeld: Bij gebruik van dit systeem als de groepgastheer

- ① Druk herhaaldelijk op FUNCTION – PAIRING om de gewenste functie te selecteren. Wanneer u verbinding maakt met behulp van **A** (pagina 23), mag u de audio-ingangsfunctie niet selecteren. Als u deze functie selecteert, kan het geluid niet worden uitgevoerd.
- ② Start de weergave en druk daarna op PARTY CHAIN op de achterkant van het apparaat. Het PARTY CHAIN-lampje brandt. De groepgastheer start de Wired Party Chain en de andere systemen worden automatisch groepgasten. Alle systemen geven dezelfde muziek weer als wordt weergegeven door de groepgastheer.

- 3 Stel het volumeniveau in op elk systeem.

Opmerkingen

- Afhankelijk van het totale aantal systemen dat is aangesloten, kan het enige tijd duren voordat een groepgast de muziek begint weer te geven.
- Als op de groepgastheer het volumeniveau of geluidseffect wordt veranderd, heeft dat geen effect op de uitvoer naar de groepgasten.
- Voor meer informatie over de bediening van de andere systemen, raadpleegt u de gebruiksaanwijzing van die systemen.

Een nieuwe groepgastheer selecteren

Alleen wanneer u verbinding maakt met behulp van **A** (pagina 23), kunt u een nieuwe groepgastheer selecteren. Herhaal stap 2 van "Luisteren naar de Wired Party Chain" op het systeem dat de nieuwe groepgastheer moet worden. De huidige groepgastheer wordt automatisch een groepgast. Alle systemen geven dezelfde muziek weer als wordt weergegeven door de nieuwe groepgastheer.

Opmerkingen

- U kunt pas een ander systeem selecteren als de nieuwe groepgastheer nadat de Wired Party Chain-functie op alle systemen in de keten is ingeschakeld.
- Als het geselecteerde systeem niet binnen enkele seconden de nieuwe groepgastheer wordt, herhaalt u stap 2 van "Luisteren naar de Wired Party Chain".

De Wired Party Chain-functie uitschakelen

Druk op PARTY CHAIN op de groepgastheer.

Opmerking

Als de Wired Party Chain-functie niet binnen enkele seconden wordt uitgeschakeld, drukt u opnieuw op PARTY CHAIN op de groepgastheer.

Party Chain-lampje

Het PARTY CHAIN-lampje op het apparaat brandt of knippert om de systeemstatus aan te geven.

Stelsysteem-	Status-indicator
Groepgastheer	Brandt
Groepgast	Knippert

Genieten van draadloze weergave met meerdere systemen (Wireless Party Chain-functie)

U kunt meerdere audiosystemen aansluiten in een keten via een BLUETOOTH-verbinding als alle systemen zijn uitgerust met de Wireless Party Chain-functie. Deze functie stelt u in staat een meer opzweepende feest sfeer te creëren en een hogere geluidsuitvoer te produceren zonder een kabelverbinding.

Het eerste systeem in de keten dat moet worden geactiveerd, wordt de "groepgastheer" en deelt de muziek. Andere systemen worden de "groepgasten" en geven dezelfde muziek weer als wordt weergegeven door de "groepgastheer".

De Wireless Party Chain instellen en bedienen

Voorbeeld: de GTK-XB60 of GTK-XB90 instellen als het eerste systeem (groepgastheer)

1 Schakel alle systemen in.

2 Stel het eerste systeem in als de groepgastheer.

- ① Druk herhaaldelijk op FUNCTION – PAIRING tot het  (BLUETOOTH)-lampje brandt.
- ② Sluit het BLUETOOTH-apparaat aan op het systeem via een BLUETOOTH-verbinding.
- ③ Druk op W.PARTY CHAIN – LIGHT op dit apparaat. Het W.PARTY CHAIN – LIGHT-lampje begint te knipperen en het systeem wordt in de Wireless Party Chain-functie gezet.

3 Stel het tweede systeem in als een groepgast.

- ① Druk herhaaldelijk op FUNCTION – PAIRING op het tweede systeem tot het  (BLUETOOTH)-lampje brandt.
- ② Druk op W.PARTY CHAIN – LIGHT op het tweede systeem. Het tweede systeem wordt ingesteld als een groepgast.
- ③ Controleer of het W.PARTY CHAIN – LIGHT-lampje op de groepgast begint te knipperen en het W.PARTY CHAIN – LIGHT-lampje op de groepgastheer stopt met knipperen en blijft branden.

Opmerking

De Wireless Party Chain-functie wordt geannuleerd in de volgende situaties.

- Er vindt geen bediening plaats binnen 1 minuut nadat de groepgastheer is ingesteld in stap 2.
- Er is op W.PARTY CHAIN – LIGHT gedrukt op de groepgastheer voordat stap 3 werd voltooid.

4 Stel het derde en verdere systeem in als groepgasten.

Herhaal stap 3.

Opmerking

Sluit het derde en verdere systeem aan binnen 30 seconden nadat het voorgaande systeem werd aangesloten. Als 30 seconden of meer zijn verstreken, kan het systeem niet worden aangesloten.

5 Start de weergave van een geluidsbron op de groepgastheer.

6 Stel het volumenniveau in op elk systeem.

De Wireless Party Chain-functie uitschakelen

Druk op FUNCTION – PAIRING of schakel de groepgastheer uit.

Een groepgast uit de Wireless Party Chain verwijderen

Druk op **FUNCTION – PAIRING** of schakel de groepgast uit die u wilt verwijderen. In dat geval blijft de rest van de Wireless Party Chain geactiveerd.

Tip

Om een nieuwe groepgast toe te voegen nadat de Wireless Party Chain reeds is gecreëerd, herhaalt u de procedure vanaf ③ in stap 2.

Wireless Party Chain-lampje

Het W.PARTY CHAIN – LIGHT-lampje op het apparaat brandt of knippert om de systeemstatus aan te geven.

Systeem-toestand	Status-indicator
Groepgastheer	Brandt
Groepgast	Knippert

Luisteren naar muziek met twee systemen (Luidspreker-toevoegenfunctie)

Om deze functie te gebruiken zijn twee GTK-XB60- of twee GTK-XB90-systemen nodig.* Door twee systemen te koppelen via draadloze BLUETOOTH-technologie, kunt u op een krachtigere manier van muziek genieten. U kunt tevens de audio-uitvoer selecteren uit dubbel-functie (waarin de twee systemen hetzelfde geluid weergeven) en de stereofunctie (waarin stereogeluid wordt weergegeven).

In de onderstaande stappen worden de twee systemen beschreven als "systeem **A**" (of hoofdsysteem) en "systeem **B**".

* Alleen systemen van hetzelfde model kunnen worden gebruikt in de luidspreker-toevoegenfunctie. U kunt deze functie bijvoorbeeld niet gebruiken met een combinatie van de modellen GTK-XB60 en GTK-XB90.

De luidspreker-toevoegenfunctie inschakelen

- 1 Plaats twee GTK-XB60- of GTK-XB90-systemen binnen 1 meter van elkaar.
- 2 Druk herhaaldelijk op **FUNCTION – PAIRING** op het systeem **A** tot het **Ⓜ** (BLUETOOTH)-lampje op het apparaat brandt.
- 3 Druk op **ADD** op systeem **A**. Het **ADD L/R**-lampje begint te knipperen en het systeem wordt in de luidspreker-toevoegenfunctie gezet.

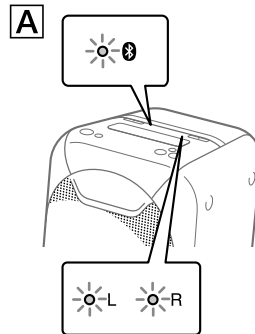

- 4 Druk herhaaldelijk op **FUNCTION – PAIRING** op het systeem **B** tot het **Ⓜ** (BLUETOOTH)-lampje op het apparaat brandt.

5 Druk op ADD op systeem **B**. Het ADD L/R-lampje op het apparaat knippert.

Daarna veranderen de L/R-lampjes
op beide systemen hun status van
knipperen naar branden terwijl het
Bluetooth (BLUETOOTH)-lampje op systeem
B uit gaat.

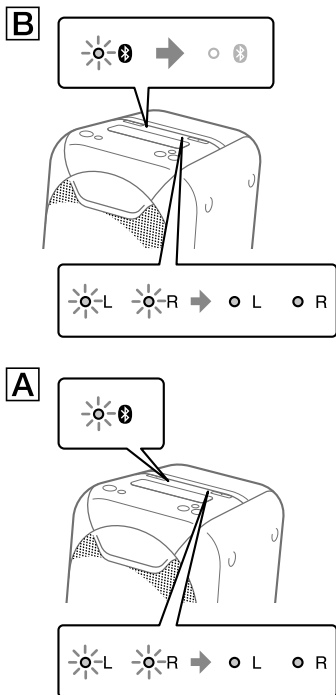

Tip

Wanneer een verbinding door middel
van de luidspreker-toevoegenfunctie
zeer snel tot stand is gebracht, kunnen
de L/R-lampjes op systeem **B**
direct gaan branden, zonder eerst te
knipperen.

6 Houd herhaaldelijk ADD op systeem **A** ingedrukt om de uitgangsfunctie te selecteren.

De ADD L/R-lampjes op beide
systemen geven de huidige
uitgangsfunctie aan.
Elke keer wanneer u ADD
ingedrukt houdt, verandert de
uitgangsfunctie als volgt.

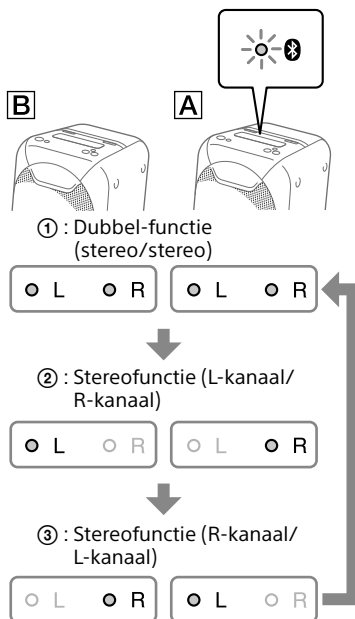

Tip

Om de uitgangsfunctie te veranderen,
bedient u systeem **A** (hoofdsysteem),
waarop u de luidspreker-
toevoegenfunctie hebt ingeschakeld.

Muziek weergeven met twee systemen

1 Schakel de paringsfunctie in op systeem [A], en breng daarna de BLUETOOTH-verbinding met een BLUETOOTH-apparaat tot stand.

Voor informatie over het paren, zie "Dit systeem paren met een BLUETOOTH-apparaat" (pagina 14) of "One-touch BLUETOOTH-verbinding met NFC" (pagina 16).

Zorg ervoor dat het BLUETOOTH-apparaat wordt gepaard met systeem [A] (hoofdsysteem).

2 Start de weergave op het BLUETOOTH-apparaat en stel het volumeniveau in.

Raadpleeg voor meer informatie "Luisteren naar muziek op een BLUETOOTH-apparaat" (pagina 17).

Veranderingen aangebracht in het volumeniveau van één systeem hebben ook effect op het andere systeem.

Opmerkingen

- Als enig ander BLUETOOTH-apparaat, zoals een BLUETOOTH-muis of BLUETOOTH-toetsenbord, is verbonden met het BLUETOOTH-apparaat dat verbinding maakt met het systeem, kan er vervormd geluid of ruis in de uitvoer van het systeem zitten. Beëindig in dat geval de BLUETOOTH-verbinding tussen het BLUETOOTH-apparaat en andere BLUETOOTH-apparaten.
- Als u een van de twee systemen terugstelt terwijl de luidspreker-toevoegenfunctie in gebruik is, moet u het andere systeem uitschakelen. Als u het andere systeem niet eerst uitschakelt voordat u de luidspreker-toevoegenfunctie weer inschakelt, kan zich een probleem voordoen bij het tot stand brengen van een BLUETOOTH-verbinding en het uitvoeren van geluid.

De luidspreker-toevoegenfunctie uitschakelen

Druk op ADD. De ADD L/R-lampjes gaan uit.

Tip

Behalve wanneer u de functie uitschakelt, zal het systeem proberen om de laatste verbinding weer tot stand te brengen nadat u de volgende keer het systeem hebt ingeschakeld.

Naar muziek luisteren met de Speaker Lights

De Speaker Lights zijn standaard ingeschakeld.

U kunt ook met "Sony | Music Center" (pagina 21) diverse verlichtingsfuncties kiezen uit de volgende.

- RAVE: een verlichtingsfunctie die geschikt is voor dansmuziek met veel lichtflitsen
- CHILL: een verlichtingsfunctie die geschikt is voor ontspannende muziek
- RANDOM FLASH OFF: een verlichtingsfunctie zonder lichtflitsen, die geschikt is voor alle muziek, inclusief dansmuziek
- HOT: een verlichtingsfunctie met warme kleuren
- COOL: een verlichtingsfunctie met koele kleuren
- STROBE: een verlichtingsfunctie met elektronische flitsen van wit licht

Speaker Lights uitschakelen

Houd W.PARTY CHAIN – LIGHT ingedrukt.

Om de Speaker Lights in te schakelen, houdt u W.PARTY CHAIN – LIGHT nogmaals ingedrukt.

Opmerking

Als de helderheid van de verlichting verblindt, doet u het licht in het vertrek aan of schakelt u de verlichting uit.

Handsfree bellen

U kunt handsfree bellen met een mobiele telefoon met BLUETOOTH die ondersteuning biedt voor HFP (Hands-free Profile) of HSP (Headset Profile).

Om deze functie te gebruiken verzekert u zich ervan dat een BLUETOOTH-verbinding tot stand is gebracht.

Opmerking

Afhankelijk van het model smartphone dat u gebruikt, het besturingssysteem of de geïnstalleerde toepassingen, is het mogelijk dat bepaalde functies van handenvrij bellen niet juist gebruikt kunnen worden.

Een oproep ontvangen

1 Druk op ►||/📞 wanneer een oproep binnenkomt.

Wanneer een oproep binnenkomt, wordt de weergave gepauzeerd en brengt het systeem een ringtoon voort.

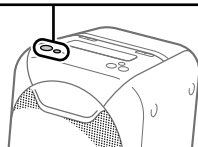
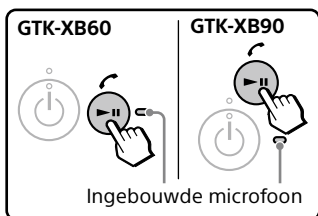

Opmerking

Als u ►||/📞 ingedrukt houdt wanneer een oproep binnenkomt, wordt de oproep geweigerd.

2 Praat in de ingebouwde microfoon van het systeem.

3 Druk op ►||/📞 om een oproep te beëindigen.

Een oproep plaatsen

1 Plaats een oproep door de via BLUETOOTH-verbonden mobiele telefoon te bedienen.

Wanneer u een oproep plaatst, wordt de weergave gepauzeerd en brengt het systeem een kiestoon voort.

2 Praat in de ingebouwde microfoon van het systeem nadat de andere partij de oproep beantwoordt.

3 Druk op ►||/📞 om een oproep te beëindigen.

Opmerking

Als u ►||/📞 ingedrukt houdt tijdens het praten, wordt de uitvoer van het telefoongesprek omgeschakeld van het systeem naar de luidspreker van uw mobiele telefoon.

Tips

- Als uw mobiele telefoon met BLUETOOTH zowel HFP als HSP ondersteunt, stelt u deze in op HFP.
- Als u naar muziek luisterde vóór de oproep, wordt de weergave hervat nadat de oproep is beëindigd.
- De bediening kan verschillen afhankelijk van de mobiele telefoon met BLUETOOTH. Raadpleeg de gebruiksaanwijzing van uw mobiele telefoon.

Een optioneel apparaat gebruiken

- 1 Sluit optionele apparatuur (bijvoorbeeld een **WALKMAN®**, smartphone, televisie, dvd-speler, IC-recorder, enz.) met behulp van een audiokabel (niet bijgeleverd) aan op de **AUDIO/PARTY CHAIN IN L/R**-aansluitingen op het apparaat.
- 2 Druk herhaaldelijk op **FUNCTION – PAIRING** tot het **AUDIO IN**-lampje op het apparaat brandt.
- 3 Start de weergave op het aangesloten apparaat.
- 4 Stel het volumeniveau in.
Stel eerst het volumeniveau in op het aangesloten apparaat. Als het volumeniveau daarna nog steeds te laag is, stelt u het volumeniveau in op het systeem met behulp van de volumetoetsen +/-.

Opmerking

Het systeem kan automatisch in de stand-bystand worden gezet als het volumeniveau van de aangesloten apparaat te laag is. Verhoog in dat geval het volumeniveau van het apparaat. Om de automatische stand-bystand uit te schakelen, zie "De automatische stand-bystand instellen" (pagina 32).

Een optionele microfoon gebruiken

U kunt uw stem uitvoeren via het systeem door een dynamische microfoon met een normale plug (niet bijgeleverd) aan te sluiten.

- 1 Draai de **MIC LEVEL**-knop naar **MIN** om het volumeniveau van de microfoon te verlagen.

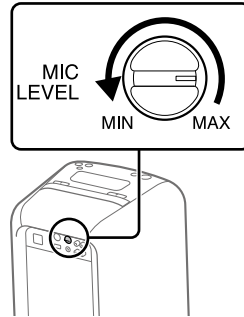

- 2 Sluit een optionele microfoon aan op de **MIC**-aansluiting van het apparaat.
- 3 Stel het volumeniveau in met behulp van de **MIC LEVEL**-knop.
- 4 Praat of zing in de aangesloten microfoon.

Opmerking

In de **Wireless Party Chain**-functie of **luidspreker-toevoegen**functie wordt het geluid van de microfoon alleen uitgevoerd door het systeem waarop de microfoon is aangesloten.

De automatische stand-bystand instellen

Standaard is dit systeem ingesteld om automatisch uitgeschakeld te worden na ongeveer 15 minuten, wanneer geen bediening plaatsvindt of geen geluidssignaal wordt uitgevoerd.

Om de functie uit te schakelen, houdt u  gedurende langer dan 3 seconden ingedrukt terwijl het systeem is ingeschakeld.

Het -lampje knippert één keer.

Om de functie in te schakelen, herhaalt u de procedure. Het -lampje knippert 3 keer.

U kunt deze instelling ook configureren en controleren of deze functie is ingeschakeld of uitgeschakeld met behulp van "Sony | Music Center". Voor meer informatie over "Sony | Music Center", raadpleegt u ""Sony | Music Center" en "Fiestable" gebruiken via een BLUETOOTH-verbinding" (pagina 21).

Opmerkingen

- Het systeem kan automatisch in de stand-bystand worden gezet als het volumeniveau van de aangesloten apparaat te laag is. Verhoog in dat geval het volumeniveau van het apparaat.
- Het systeem wordt niet in de stand-bystand gezet wanneer de MIC-aansluiting in gebruik is.

Batterijlading besparen

U kunt lading besparen en het systeem langer gebruiken door de STAMINA-functie in te schakelen in het geval het systeem gebruikt wordt met de ingebouwde (oplaadbare) batterij.

Druk op STAMINA – BATTERY om de STAMINA-functie in te schakelen.

Het STAMINA – BATTERY-lampje brandt.

Om de functie uit te schakelen, drukt u nogmaals op STAMINA – BATTERY.

Tip

Voor informatie over de levensduur van de batterij, zie "Levensduur van de lithiumbatterij" (pagina 40).

Informatie over compatibele apparaten

Over ondersteunde USB-apparaten

- Dit systeem ondersteunt alleen de USB-massaopslagklasse.
- Dit systeem ondersteunt alleen FAT-geformatteerde USB-apparaten (behalve exFAT).
- Het is mogelijk dat sommige USB-apparaten niet werken met dit systeem.

Over BLUETOOTH-communicatie voor iPhone en iPod touch

Gemaakt voor

- iPhone 7 Plus
- iPhone 7
- iPhone SE
- iPhone 6s Plus
- iPhone 6s
- iPhone 6 Plus
- iPhone 6
- iPhone 5s
- iPhone 5c
- iPhone 5
- iPhone 4s
- iPod touch (6e generatie)
- iPod touch (5e generatie)

Websites met compatibele apparaten

Raadpleeg de onderstaande websites voor de meest recente informatie over compatibele BLUETOOTH-apparaten.

Voor klanten in de VS:

<http://esupport.sony.com/>

Voor klanten in Canada:

<http://esupport.sony.com/CA>

Voor klanten in Europa:

<http://www.sony.eu/support>

Voor klanten in Latijns-Amerika:

<http://esupport.sony.com/LA>

Voor klanten in andere landen/gebieden:

<http://www.sony-asia.com/support>

Verhelpen van storingen

Als zich een probleem voordoet tijdens de bediening van het systeem, volgt u de hieronder beschreven stappen voordat u uw dichtstbijzijnde Sony-dealer om advies vraagt. Als een foutmededeling wordt afgebeeld, noteert u deze ter referentie.

1 Controleer of het probleem in dit gedeelte "Verhelpen van storingen" wordt beschreven.

2 Controleer de volgende websites voor klantenondersteuning.

Voor klanten in de VS:

<http://esupport.sony.com/>

Voor klanten in Canada:

<http://esupport.sony.com/CA>

Voor klanten in Europa:

<http://www.sony.eu/support>

Voor klanten in Latijns-Amerika:

<http://esupport.sony.com/LA>

Voor klanten in andere landen/gebieden:

<http://www.sony-asia.com/support>

U vindt de meest recente ondersteuningsinformatie en FAQ's met veelgestelde vragen op deze websites.

Als het probleem aanhoudt, neemt u contact op met uw dichtstbijzijnde Sony-dealer.

Denk eraan dat wanneer de reparateur tijdens de reparatie onderdelen vervangt, deze onderdelen kunnen worden ingenomen.

Algemeen

Het systeem wordt niet ingeschakeld.

- Laad de ingebouwde batterij op.
- Controleer of de stekker van het netsnoer stevig in het stopcontact is gestoken.

Het systeem is in de stand-bystand gezet.

- Dit is geen defect. Dit systeem wordt automatisch in de stand-bystand gezet na ongeveer 15 minuten, wanneer geen bediening plaatsvindt of geen geluidssignaal wordt uitgevoerd (pagina 32).

Er is geen geluid.

- Stel het volumeniveau in.
- Controleer de aansluiting van het optionele apparaat, indien aanwezig.
- Schakel het aangesloten apparaat in.
- Trek de stekker van het netsnoer uit het stopcontact, steek hem er weer in en schakel het systeem in.

Ernstig gebrom of ruis is hoorbaar.

- Plaats het systeem verder weg van bronnen van de ruis.
- Sluit het systeem aan op een ander stopcontact.
- Monteer een ruisfilter (verkrijgbaar in de winkel) aan het netsnoer.
- Schakel elektrische apparatuur in de buurt uit.

Er is akoestische weerkaatsing.

- Verlaag het volumeniveau.

USB-apparaat

Het aangesloten USB-apparaat kan niet worden opgeladen.

- Controleer dat het USB-apparaat op de juiste wijze is aangesloten.
- Als de resterende batterijlading van het systeem lager is dan 10%, kan het aangesloten USB-apparaat niet worden opgeladen.

Het USB-apparaat werkt niet goed.

- Als u een niet-ondersteund USB-apparaat aansluit, kunnen de volgende problemen optreden. Zie "Informatie over compatibele apparaten" (pagina 33).
 - Het USB-apparaat wordt niet herkend.
 - Weergave is niet mogelijk.
 - Het geluid slaat over.
 - Ruis is hoorbaar.
 - Een vervormd geluid wordt voortgebracht.

Er is geen geluid.

- Het USB-apparaat is niet goed aangesloten. Schakel het systeem uit en sluit het USB-apparaat opnieuw aan.

Ruis is hoorbaar, het geluid slaat over of het is vervormd.

- U gebruikt een niet-ondersteund USB-apparaat. Zie "Informatie over compatibele apparaten" (pagina 33).
- Schakel het systeem uit, sluit vervolgens het USB-apparaat opnieuw aan en schakel tenslotte het systeem weer in.
- De muziekgegevens zelf bevatten ruis, of het geluid is vervormd. Ruis kan zijn binnengedrongen tijdens het muziekaanmaakproces met behulp van de computer. Maak de audiodata opnieuw aan.
- De bitsnelheid die werd gebruikt bij het coderen van een audiobestand was laag. Stuur een audiobestand met een hoge bitsnelheid naar het USB-apparaat.

Het USB-apparaat wordt niet herkend.

- Schakel het systeem uit, sluit vervolgens het USB-apparaat opnieuw aan en schakel tenslotte het systeem weer in.
- U gebruikt een niet-ondersteund USB-apparaat. Zie "Informatie over compatibele apparaten" (pagina 33).
- Het USB-apparaat werkt niet goed. Raadpleeg de gebruiksaanwijzing van het USB-apparaat voor informatie over hoe u dit probleem kunt oplossen.

De weergave begint niet.

- Schakel het systeem uit, sluit vervolgens het USB-apparaat opnieuw aan en schakel tenslotte het systeem weer in.
- U gebruikt een niet-ondersteund USB-apparaat. Zie "Informatie over compatibele apparaten" (pagina 33).

De weergave begint niet bij het eerste bestand.

- Stel de weergavefunctie in op de normale weergavefunctie met behulp van "Sony | Music Center" (pagina 21).

De bestanden kunnen niet worden weergegeven.

- USB-apparaten die zijn geformatteerd in een ander bestandssysteem dan FAT16 of FAT32 worden niet ondersteund.*
- Als u een USB-apparaat met partities gebruikt, kunnen alleen de bestanden op de eerste partitie worden weergegeven.
- Bestanden die zijn versleuteld of beveiligd door een wachtwoord kunnen niet worden weergegeven.
- Bestanden voorzien van auteursrechtenbescherming (DRM, Digital Rights Management) kunnen niet worden weergegeven door dit systeem.

* Dit systeem ondersteunt FAT16 en FAT32, maar sommige USB-apparaten ondersteunen niet al deze FAT. Voor meer informatie raadpleegt u de gebruiksaanwijzing van ieder USB-opslagapparaat of neemt u contact op met de fabrikant.

BLUETOOTH-apparaat

Het paren kan niet worden uitgevoerd.

- Plaats het BLUETOOTH-apparaat dichterbij het systeem.
- Paren kan onmogelijk zijn als andere BLUETOOTH-apparaten aanwezig zijn in de buurt van het systeem. Schakel in dat geval de andere BLUETOOTH-apparaten uit.
- Zorg ervoor dat het correcte wachtwoord wordt ingevoerd bij het selecteren van de naam van het systeem (dit systeem) op het BLUETOOTH-apparaat.

Het BLUETOOTH-apparaat kan het systeem niet detecteren.

- Stel het BLUETOOTH-signaal in op aan (pagina 20).

Aansluiten is niet mogelijk.

- Het BLUETOOTH-apparaat waarmee u een verbinding tot stand probeerde te brengen, biedt geen ondersteuning voor A2DP en kan niet worden verbonden met het systeem.
- Schakel de BLUETOOTH-functie van het BLUETOOTH-apparaat in.
- Breng een verbinding tot stand vanaf het BLUETOOTH-apparaat.
- De paringsregistratie-informatie is gewist. Voer de paringsbediening nogmaals uit.
- Wis de paringsregistratie-informatie van het BLUETOOTH-apparaat door het systeem terug te stellen op de standaardinstellingen die in de fabriek werden ingesteld (pagina 37) en voer de paringsbediening nogmaals uit (pagina 14).
- Nadat alle paringsinformatie op het systeem is gewist, kunnen iPhone/iPod touch mogelijk niet meer verbonden worden met het systeem. Wis in dat geval de paringsinformatie van het systeem op de iPhone/iPod touch en voer daarna de paringsprocedure opnieuw uit.

Het geluid slaat over of fluctueert, of de verbinding wordt verbroken.

- Het systeem en het BLUETOOTH-apparaat zijn te ver van elkaar verwijderd.
- Als er obstakels zijn tussen het systeem en het BLUETOOTH-apparaat, verwijdert of omzeilt u de obstakels.
- Als er apparatuur in de buurt staat die elektromagnetische straling veroorzaakt, zoals een draadloos-LAN, een ander BLUETOOTH-apparaat of een magnetron, plaatst u deze verder weg.

Het geluid van het BLUETOOTH-apparaat is niet hoorbaar op dit systeem.

- Verhoog het volumenniveau eerst op uw BLUETOOTH-apparaat, en stel daarna het volumenniveau in met de volumetoetsen +/-.

Ernstig gebrom, ruis of vervormd geluid is hoorbaar.

- Als er obstakels zijn tussen het systeem en het BLUETOOTH-apparaat, verwijdert of omzeilt u de obstakels.
- Als er apparatuur in de buurt staat die elektromagnetische straling veroorzaakt, zoals een draadloos-LAN, een ander BLUETOOTH-apparaat of een magnetron, plaatst u deze verder weg.
- Verlaag het volumeniveau van het BLUETOOTH-apparaat.

Party Chain-functie en luidspreker-toevoegenfunctie

De Wired Party Chain-functie kan niet worden ingeschakeld.

- Controleer de aansluitingen (pagina 23).
- Controleer of de audiokabels correct zijn aangesloten.
- Selecteer een andere functie dan de audio-ingangsfunctie (pagina 25).

De Wired Party Chain-functie werkt niet goed.

- Schakel het systeem uit. Schakel het daarna weer in om de Wired Party Chain-functie in te schakelen.

Kan geen verbinding maken tussen een BLUETOOTH-apparaat en het systeem in de Wireless Party Chain-functie.

- Nadat alle systemen zijn aangesloten, voert u de paringsprocedure uit tussen het BLUETOOTH-apparaat en het systeem waarvan het W.PARTY CHAIN – LIGHT-lampje brandt. Breng daarna de BLUETOOTH-verbinding tot stand.

Kan geen verbinding maken tussen een BLUETOOTH-apparaat en het systeem in de luidspreker-toevoegenfunctie.

- Na het verbinden van twee GTK-XB60- of twee GTK-XB90-systemen, voert u de paringsprocedure uit tussen het BLUETOOTH-apparaat en het systeem waarvan het  (BLUETOOTH)-lampje knippert. Breng daarna de BLUETOOTH-verbinding tot stand.

Het systeem terugstellen

Als het systeem niet reageert en niet kan worden bediend ondanks dat het is ingeschakeld, stelt u het terug met behulp van de RESET-knop.

- 1 Druk op de achterkant van het apparaat RESET in met een speld of een ander puntig voorwerp.**

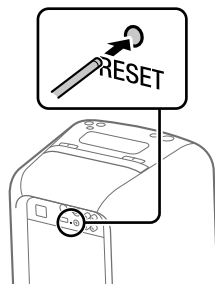

Het systeem wordt uitgeschakeld.

- 2 Druk op  om het systeem weer in te schakelen.**

Opmerkingen

- Als het systeem niet weer wordt ingeschakeld, vraagt u uw Sony-dealer om advies.
- De paringsinformatie wordt niet gewist wanneer u op RESET drukt.

Het systeem terugstellen op de standaardinstellingen die in de fabriek werden ingesteld

Als het systeem nog steeds niet goed werkt, stelt u het terug op de standaardinstellingen die in de fabriek werden ingesteld.

- 1 Druk op  om het systeem in te schakelen.**
- 2 Houd FUNCTION – PAIRING en de volumetoets – gedurende langer dan 5 seconden ingedrukt.**

Nadat de ,  (BLUETOOTH), USB en AUDIO IN-lampjes op het apparaat 2 keer knipperen, worden alle door de gebruiker geconfigureerde instellingen, zoals de paringsregistratie-informatie, teruggesteld op de standaardinstellingen die in de fabriek werden ingesteld.

Voorzorgsmaatregelen

Voor uw veiligheid

- Trek de stekker van het netsnoer uit het stopcontact als het apparaat gedurende een lange tijd niet gebruikt gaat worden. Als u de stekker uit het stopcontact trekt, moet u altijd de stekker vastpakken. Trek nooit aan het snoer zelf.
- In het geval een voorwerp of vloeistof in het systeem terecht komt, trekt u de stekker uit het stopcontact en laat u het systeem controleren door vakbekwaam servicepersoneel voordat u het weer gebruikt.
- Het netsnoer mag alleen worden vervangen door een vakbekwame reparateur.

Installeren

- Stel het systeem niet op een aflopend oppervlak op, of op plaatsen waar het extreem heet, koud, stoffig, vuil of vochtig is, of onvoldoende ventilatie is, of op plaatsen die worden blootgesteld aan trillingen, direct zonlicht of zeer helder licht.
- Wees voorzichtig wanneer u het systeem opstelt op oppervlakken die zijn behandeld (bijvoorbeeld met was, olie of polish) omdat vlekken in en verkleuring van het oppervlak kan optreden.
- Let erop dat u geen water spettert op het apparaat. Dit apparaat is niet waterdicht.

Ontwikkeling van hitte

- Tijdens gebruik is warmteopbouw in het systeem normaal en geen reden tot bezorgdheid.
- Raak de behuizing niet aan als het apparaat continu op een hoog volumeniveau is gebruikt omdat de behuizing heet kan zijn geworden.
- Dek de ventilatieopeningen niet af.

Luidsprekersysteem

Het ingebouwde luidsprekersysteem is niet magnetisch afgeschermd waardoor het beeld op een televisie die in de buurt staat magnetisch vervormd kan raken. In dat geval schakelt u de televisie uit, wacht u 15 tot 30 minuten en schakelt u de televisie weer in.

Als geen verbetering optreedt, stelt u het systeem verder van de televisie op.

Reiniging van de behuizing

Maak het systeem schoon met een zachte doek die een beetje bevochtigd is met een oplossing van een licht schoonmaakmiddel in water. Gebruik nooit een schuursponsje, schuurpoeder, of een oplosmiddel zoals verdunner, wasbenzine of alcohol.

Over BLUETOOTH-communicatie

- BLUETOOTH-apparaten moeten worden gebruikt binnen een afstand van ongeveer 10 meter (vrij van obstakels) van elkaar. Het effectieve communicatiebereik kan korter zijn in de volgende situaties:
 - Wanneer een persoon, metalen voorwerp, muur of andere obstakel zich bevindt tussen de apparaten met een BLUETOOTH-verbinding
 - Locaties waar een draadloos-LAN aanwezig is
 - In de buurt van een magnetron die in gebruik is
 - Locaties waarin andere elektromagnetische straling wordt gegenereerd
- BLUETOOTH-apparaten en draadloos-LAN-apparaten (IEEE 802.11b/g) maken gebruik van dezelfde frequentieband (2,4 GHz). Wanneer u uw BLUETOOTH-apparaat gebruikt in de buurt van een apparaat met een draadloos-LAN-functie, kan elektromagnetische storing optreden. Dit kan leiden tot lagere gegevensoverdrachtsnelheden, ruis of problemen bij het maken van een verbinding. Als dit gebeurt, probeert u de volgende oplossingen:
 - Gebruik dit systeem op minstens 10 meter afstand van het draadloos-LAN-apparaat.
 - Schakel de stroom naar de draadloos-LAN-apparatuur uit wanneer u uw BLUETOOTH-apparaat dichterbij dan 10 meter gebruikt.
 - Plaats dit systeem en het BLUETOOTH-apparaat zo dicht mogelijk bij elkaar.
- De radiogolven die door dit systeem worden uitgezonden, kunnen de werking van sommige medische apparaten storen. Aangezien deze storing kan leiden tot een defect, schakelt u altijd dit systeem en het BLUETOOTH-apparaat uit op de volgende locaties:
 - In ziekenhuizen, treinen en vliegtuigen, bij benzinstations en op iedere plaats waar brandbare gassen aanwezig kunnen zijn
 - Vlakbij automatische deuren of brandalarmen
- Dit systeem ondersteunt beveiligingsfuncties die voldoen aan BLUETOOTH-specificaties om veilige communicatie met behulp van BLUETOOTH-technologie te garanderen. Echter, deze beveiliging kan onvoldoende zijn afhankelijk van de gemaakte instellingen en andere factoren, en dus moet u altijd voorzichtig te werk gaan wanneer u communiceert met behulp van BLUETOOTH-technologie.
- Sony kan op geen enkele manier aansprakelijk worden gesteld voor schade of ander verlies als gevolg van informatielekken tijdens communicatie met behulp van BLUETOOTH-technologie.
- BLUETOOTH-communicatie wordt niet noodzakelijkerwijs gegarandeerd met alle BLUETOOTH-apparaten die hetzelfde profiel hebben als dit systeem.
- BLUETOOTH-apparaten die zijn verbonden met dit systeem moeten voldoen aan de BLUETOOTH-specificatie voorgeschreven door Bluetooth SIG, Inc., en moeten aldus gecertificeerd zijn. Echter, wanneer een apparaat voldoet aan de BLUETOOTH-specificatie, kunnen zich gevallen voordoen waarin de eigenschappen of specificaties van het BLUETOOTH-apparaat het onmogelijk maken om een verbinding tot stand te brengen, of kunnen leiden tot andere bedieningsmethoden, displayweergaven of werking.
- Ruis kan optreden of het geluid kan worden onderbroken afhankelijk van het BLUETOOTH-apparaat dat is verbonden met dit systeem, de communicatieomgeving of omgevingsomstandigheden.

Technische gegevens

Luidspreker-gedeelte

GTK-XB60:

Tweeter: conustype, 50 mm × 2

Woofer: conustype, 130 mm × 2

GTK-XB90:

Tweeter: conustype, 60 mm × 3

Woofer: conustype, 180 mm × 2

Ingangen

AUDIO/PARTY CHAIN IN L/R:

Spanning 2 V, impedantie 10 kilo-ohm

MIC:

Gevoeligheid 1 mV, impedantie 10 kilo-ohm

Uitgangen

AUDIO/PARTY CHAIN OUT L/R:

Spanning 2 V, impedantie 600 ohm

USB-gedeelte en ondersteunde audioformaten

⚡ (USB-)poort:

Type A, maximale stroomsterkte van 2,1 A

Ondersteunde overdrachtsnelheid:

MP3 (MPEG1 Audio Layer-3): 32 kbps — 320 kbps, VBR

WMA: 32 kbps — 192 kbps, VBR

Bemonsteringsfrequentie:

MP3 (MPEG1 Audio Layer-3):

32/44,1/48 kHz

WMA: 44,1 kHz

BLUETOOTH-gedeelte

Communicatiesysteem:

BLUETOOTH-standaardversie 4.2

Uitgang:

BLUETOOTH-standaard-
vermogensklasse 2

Maximumuitgangsvermogen:

< 20,0 dBm

Maximaal communicatiebereik:

In rechte lijn ongeveer 10 m¹⁾

Frequentieband:

2,4 GHz-band (2,4000 GHz –
2,4835 GHz)

Modulatiemethode:

FHSS (Freq Hopping Spread
Spectrum)

Compatibele BLUETOOTH-profielen²⁾:

A2DP (Advanced Audio Distribution
Profile)

AVRCP (Audio Video Remote Control
Profile)

HFP (Hands-free Profile)

HSP (Headset Profile)

SPP (Serial Port Profile)

Ondersteunde codecs:

SBC (Sub Band Codec)

AAC (Advanced Audio Coding)

LDAC

¹⁾ Het werkelijke bereik kan verschillen afhankelijk van factoren zoals obstakels tussen de apparaten, magnetische velden rondom een magnetron, statische elektriciteit, ontvangstgevoeligheid, prestaties van de antenne, besturingssysteem, softwareprogramma's, enz.

²⁾ BLUETOOTH-standaardprofielen geven het doel aan van BLUETOOTH-communicatie tussen de apparaten.

NFC-gedeelte

Maximumuitgangsvermogen:

< 60 dB μ A/m op 10 m

Gebruikte frequentie:

13,56 MHz

Lithiumionbatterij-gedeelte

GTK-XB60:

- Normale spanning: 14,4 V ===
- Normale capaciteit: 2500 mAh, 36 Wh
- Maximale laadstroom: 1 A
- Maximale laadspanning: 16,7 V gelijkstroom

GTK-XB90:

- Normale spanning: 21,6 V ===
- Normale capaciteit: 2500 mAh, 54 Wh
- Maximale laadstroom: 1 A
- Maximale laadspanning: 24,9 V gelijkstroom

Levensduur van de lithiumbatterij

Wanneer de Speaker Lights zijn uitgeschakeld:

GTK-XB60:

- 3,5 uur (op het maximale volumeniveau)
- 5 uur (op het maximale volumeniveau met de STAMINA-modus ingeschakeld)
- 14 uur (op volumeniveau 17)

GTK-XB90:

- 3,5 uur (op het maximale volumeniveau)
- 5 uur (op het maximale volumeniveau met de STAMINA-modus ingeschakeld)
- 16 uur (op volumeniveau 16)

Wanneer de Speaker Lights zijn ingeschakeld:

GTK-XB60:

- 3 uur (op het maximale volumeniveau)

GTK-XB90:

- 3 uur (op het maximale volumeniveau)

De bovenvermelde tijdsduren:

- zijn gemeten met gebruikmaking van een vooraf bepaalde muziekbron.
- kunnen verschillen afhankelijk van de weergegeven content.
- zullen korter zijn als u de batterij herhaaldelijk oplaadt en onlaadt.

Algemeen

Stroomvoorziening:

- Model voor Noord-Amerika: 120 V wisselstroom, 60 Hz
- Overige modellen: 120 V – 240 V wisselstroom, 50/60 Hz

Energieverbruik:

- GTK-XB60: 55 W
- GTK-XB90: 60 W

Stroomverbruik tijdens stand-by:

- Wanneer de stand-bystand van BLUETOOTH is uitgeschakeld: 0,5 W (eco-functie)
- Wanneer de stand-bystand van BLUETOOTH is ingeschakeld: 1,5 W (alle draadloos-netwerkpooorten aan)

Afmetingen (b/h/d) (ongeveer):

- GTK-XB60: 264 mm × 552 mm × 272 mm
- GTK-XB90: 336 mm × 670 mm × 335 mm

Gewicht (ongeveer):

- GTK-XB60: 8 kg
- GTK-XB90: 14 kg

Aantal systemen:

- 1 stuk

Bijgeleverde accessoires:

- Netsnoer (1)

Het ontwerp en de technische gegevens zijn onderhevig aan veranderingen zonder voorafgaande kennisgeving.

Licentie en handelsmerken

- MPEG Layer-3 audio-codeertechnologie en -patenten gebruikt onder licentie van Fraunhofer IIS en Thomson.
- Windows Media is een gedeponeerd handelsmerk of een handelsmerk van Microsoft Corporation in de Verenigde Staten en/of andere landen.
- Dit product wordt beschermd door bepaalde intellectuele-eigendomsrechten van Microsoft Corporation. Gebruik of distributie van dergelijke technologie buiten dit product om is verboden zonder licentie van Microsoft of een geautoriseerde dochteronderneming van Microsoft.
- Het BLUETOOTH®-woordmerk en de BLUETOOTH®-logo's zijn gedeponeerde handelsmerken in eigendom van Bluetooth SIG, Inc. en ieder gebruik hiervan door Sony Corporation geschiedt onder licentie. Overige handelsmerken en handelsnamen zijn in eigendom van hun respectieve eigenaren.
- De N-markering is een handelsmerk of gedeponeerd handelsmerk van NFC Forum, Inc. in de Verenigde Staten en in andere landen.
- Google Play en Android zijn handelsmerken van Google Inc.
- LDAC™ en het LDAC-logo zijn handelsmerken van Sony Corporation.
- Apple, het Apple-logo, iPhone en iPod touch zijn handelsmerken van Apple Inc., gedeponeerd in de VS en andere landen. App Store is een servicemerk van Apple Inc.
- "Made for iPod" en "Made for iPhone" betekenen dat een elektronisch accessoire speciaal is ontworpen om aan te sluiten op, respectievelijk, een iPod of iPhone en dat de ontwikkelaar van het accessoire verklaart dat het voldoet aan de prestatienormen van Apple. Apple is niet verantwoordelijk voor de werking van dit apparaat of voor het voldoen ervan aan de veiligheids- en overheidsvoorschriften. Merk op dat het gebruik van dit accessoire met een iPod of iPhone de draadloze prestaties kan beïnvloeden.
- WALKMAN en het WALKMAN-logo zijn gedeponeerde handelsmerken van Sony Corporation.
- Alle andere handelsmerken en gedeponeerde handelsmerken zijn het eigendom van hun respectieve houders. In deze handleiding worden de symbolen ™ en ® niet vermeld.

ATTENZIONE

Per ridurre il rischio di incendi, non coprire l'apertura per la ventilazione dell'apparecchio con giornali, tovaglie, tende, ecc.

Non esporre l'apparecchio a sorgenti a fiamma nuda (per esempio, le candele accese).

Per ridurre il rischio di incendi o scosse elettriche, non esporre questo apparecchio al gocciolamento o agli spruzzi e non mettere sull'apparecchio degli oggetti che contengono liquidi, come i vasi.

Poiché la spina principale viene usata per scollegare l'unità dalla rete di alimentazione, collegare l'unità ad una presa CA facilmente accessibile. Se si dovesse notare un'anormalità nell'unità, scollegare subito la spina principale dalla presa CA.

Non installare questo apparecchio in uno spazio ristretto, come una libreria o un armadietto a muro.

Non esporre le batterie o gli apparecchi con le batterie installate a calore eccessivo, come la luce del sole e il fuoco.

Non smontare, aprire o rompere le celle o batterie secondarie.

In caso di perdite dalle celle, non consentire al liquido di venire a contatto con la pelle o gli occhi. In caso di contatto, lavare l'area interessata con acqua abbondante e consultare un medico.

Non usare caricatori diversi da quello specificamente inteso per l'uso con l'apparecchiatura.

Caricare le celle secondarie e le batterie prima dell'uso. Usare sempre il caricatore corretto e fare riferimento alle istruzioni del produttore o al manuale dell'apparecchiatura per le istruzioni di ricarica adeguate.

Dopo lunghi periodi di conservazione, potrebbe essere necessario caricare e scaricare le celle o le batterie più volte per ottenere il massimo delle prestazioni. Smaltire correttamente.

L'unità non è scollegata dalla rete di alimentazione per tutto il tempo che è collegata alla presa CA, anche se l'unità stessa è stata spenta.

Solo per l'uso in ambiente chiuso.

Per i clienti in Europa

Smaltimento delle batterie (pile e accumulatori) esauste e delle apparecchiature elettriche ed elettroniche a fine vita (applicabile in tutti i Paesi dell'Unione Europea e negli altri Paesi europei con sistema di raccolta differenziata)



Questo simbolo sul prodotto, batteria o imballo indica che gli stessi non devono essere trattati come normali rifiuti domestici. Su talune batterie questo simbolo può essere

utilizzato in combinazione con un simbolo chimico. I simboli chimici del mercurio (Hg) o del piombo (Pb) sono aggiunti se la batteria contiene più dello 0.0005% di mercurio o dello 0.004% di piombo. Assicurandovi che questi prodotti e le batterie siano smaltiti correttamente, contribuirete a prevenire potenziali conseguenze negative per l'ambiente e per la salute che potrebbero altrimenti essere causate dal trattamento inappropriato dei medesimi prodotti o batterie. Il riciclo dei materiali aiuterà a preservare le risorse naturali.

Nel caso di prodotti che per ragioni di sicurezza, prestazioni o integrità dei dati richiedono una connessione permanente con una batteria in essi incorporata, la stessa dovrà essere sostituita esclusivamente da personale qualificato. Per assicurarsi che la batteria sia trattata correttamente, si prega di consegnare i prodotti a fine vita ad un idoneo centro di raccolta per il riciclo di apparecchiature elettriche ed elettroniche. Per tutte le altre batterie, si prega di consultare la sezione relativa alla rimozione sicura della batteria dal prodotto.

Si prega di consegnare le batterie ad un idoneo centro di raccolta per il riciclo delle batterie esauste. Per informazioni più dettagliate sul riciclo di questi prodotti o batterie, si prega di contattare il vostro Comune, il servizio di smaltimento rifiuti ovvero il punto vendita presso il quale è stato acquistato il prodotto o la batteria.

In caso di smaltimento abusivo di batterie o di apparecchiature elettriche ed elettroniche potrebbero essere applicate le sanzioni previste dalla normativa vigente (valido solo per l'Italia).

Avviso per i clienti: le seguenti informazioni sono applicabili soltanto all'apparecchio venduto nei paesi che applicano le direttive UE.

Questo prodotto è stato fabbricato da o per conto di Sony Corporation, 1-7-1 Konan Minato-ku Tokyo, 108-0075 Giappone. Eventuali richieste in merito alla conformità del prodotto in ambito della legislazione Europea, dovranno essere indirizzate al rappresentante autorizzato, Sony Belgium, bijkantoor van Sony Europe Limited, Da Vincilaan 7-D1, 1935 Zaventem, Belgio. Per qualsiasi informazione relativa all'assistenza tecnica o alla garanzia, si prega di fare riferimento agli indirizzi riportati separatamente sui documenti relativi all'assistenza o sui certificati di garanzia.

Con la presente, Sony Corporation dichiara che questo apparecchio è conforme alla Direttiva 2014/53/UE. Il testo completo della dichiarazione di conformità UE è disponibile al seguente indirizzo Internet:
<http://www.compliance.sony.de/>



La validità della marcatura CE è limitata solo a quelle nazioni in cui è legalmente applicata, principalmente nelle nazioni EEA (European Economic Area (Spazio Economico Europeo)).

Questa apparecchiatura è stata testata e risulta essere conforme ai limiti previsti dalla Direttiva sulla Compatibilità Elettromagnetica (EMC) usando un cavo di lunghezza inferiore a 3 metri.

Questo sistema è progettato per essere usato con i seguenti scopi:

- Riproduzione di sorgenti musicali su dispositivi USB o dispositivi BLUETOOTH
- Incontri sociali con "Party Chain" o la funzione Speaker Add

Informazioni su questo manuale

- Alcune figure sono presentate come disegni concettuali e potrebbero differire dagli effettivi prodotti.
- Le istruzioni in questo manuale si riferiscono ai modelli GTK-XB60 e GTK-XB90. Nelle illustrazioni, se non specificato diversamente, è raffigurato il modello GTK-XB60.

Indice

Informazioni su questo manuale.....	4
Guida per parti e comandi	6

Preparativi

Accensione del sistema.....	10
Trasporto del sistema	10
Posizionamento orizzontale del sistema	11
Gestione dell'alimentazione	11
Caricamento della batteria.....	11

Dispositivo USB

Prima di utilizzare il dispositivo USB.....	13
Riproduzione di un file	13

Connessione BLUETOOTH

Abbinamento di questo sistema con un dispositivo BLUETOOTH	15
Connessione BLUETOOTH one touch tramite NFC.....	17
Ascolto della musica su un dispositivo BLUETOOTH.....	18
Tecnologia wireless BLUETOOTH	20
Riproduzione con un codec audio di alta qualità (AAC/LDAC™)	20
Impostazione del modo di attesa BLUETOOTH	21
Attivazione o disattivazione del segnale BLUETOOTH	21
Utilizzo di "Sony Music Center" e "Fiestable" tramite connessione BLUETOOTH.....	22

Regolazione del suono

Regolazione del suono.....	23
----------------------------	----

Altre operazioni

Riproduzione cablata usando più sistemi (funzione Party Chain cablata).....	24
Riproduzione wireless usando più sistemi (funzione Party Chain wireless).....	27
Ascolto della musica in wireless con due sistemi (funzione Speaker Add)	28
Ascolto della musica con le luci dei diffusori.....	30
Uso delle chiamate in vivavoce	31
Uso di un apparecchio opzionale	32
Uso di un microfono opzionale	32
Impostazione della funzione di attesa automatica.....	33
Risparmio della carica della batteria	33

Altre informazioni

Informazioni sui dispositivi compatibili.....	34
Soluzione dei problemi	34
Precauzioni	38
Dati tecnici.....	40
Avviso sulla licenza e sul marchio di fabbrica.....	42

Guida per parti e comandi

GTK-XB60

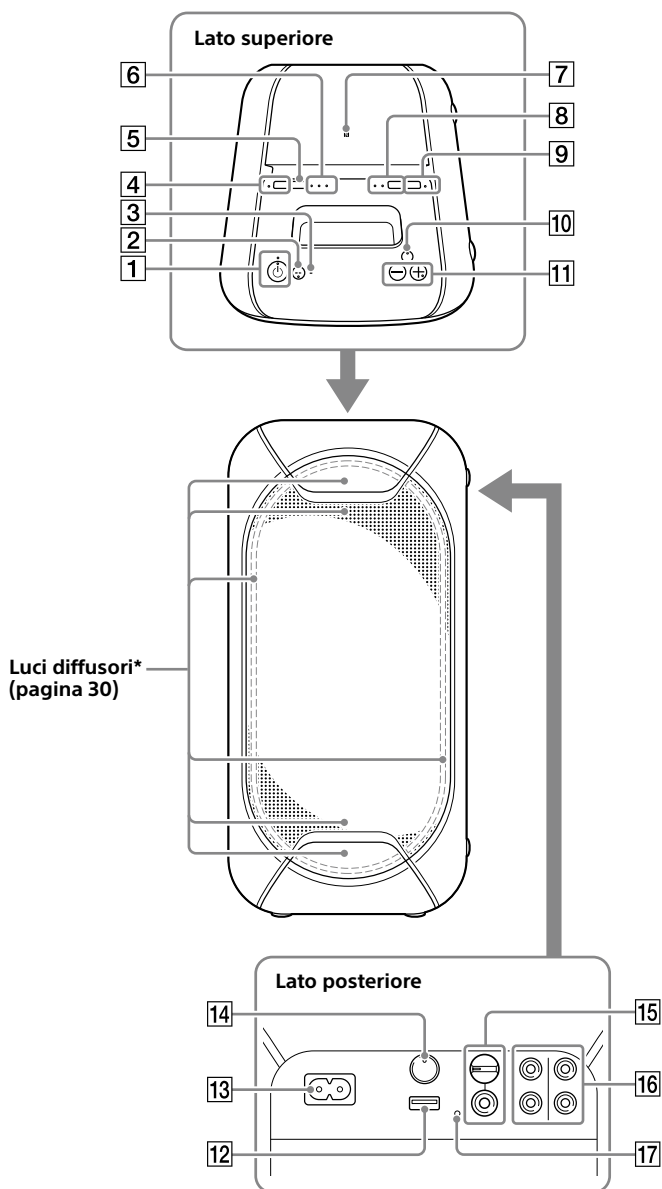

* Non guardare direttamente le parti che emettono luce quando le luci dei diffusori sono accese.

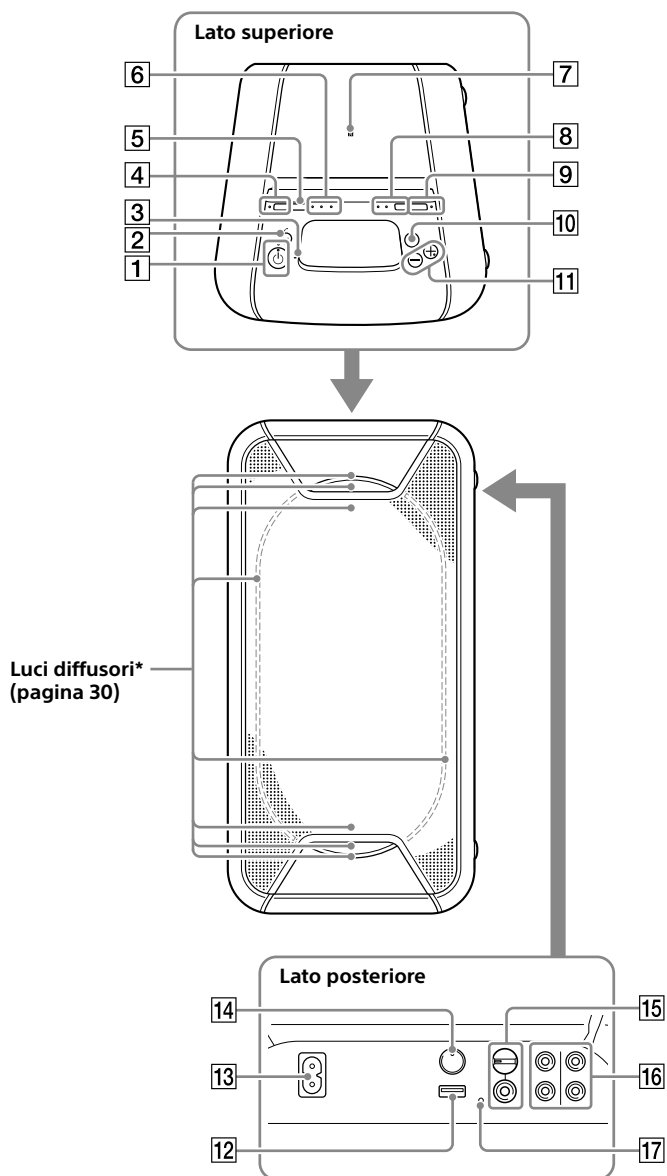

* Non guardare direttamente le parti che emettono luce quando le luci dei diffusori sono accese.



- 1** Tasto  (accensione)
Premere per accendere o spegnere il sistema.

Indicatore  (accensione)

- Acceso verde quando il sistema è acceso.
- Acceso giallo quando il sistema è spento, e quando il modo di attesa BLUETOOTH è attivo.

Indicatore CHARGE (pagina 11)

Acceso giallo quando la batteria è in carica.

- 2** Tasto  (riproduzione/pausa)/
 (chiamata)*
- Premere per riprodurre/mettere in pausa la musica.
 - Premere per accettare/terminare una chiamata durante l'uso della funzione di chiamata vivavoce con il telefono mobile connesso tramite BLUETOOTH (pagina 31).

- 3** Microfono integrato

- 4** Tasto STAMINA – BATTERY
- Premere per attivare la modalità di risparmio energetico (modalità STAMINA) durante l'uso della batteria integrata (pagina 33).
 - Tenere premuto per controllare il livello restante della batteria (pagina 12).

Indicatore STAMINA – BATTERY

Acceso quando è attiva la modalità STAMINA (pagina 33).

- 5** Tasto FUNCTION – PAIRING
- Premere ripetutamente per selezionare la funzione BLUETOOTH, USB o ingresso audio.
 - Quando è selezionata la funzione BLUETOOTH, tenere premuto per attivare l'abbinamento BLUETOOTH.
 - Premere per interrompere la dimostrazione acustica integrata.

- 6** Indicatore  (BLUETOOTH)
(pagina 20)

Indicatore USB (pagina 13)

Indicatore AUDIO IN
(pagina 32)

- 7**  (contrassegno N)
(pagina 17)

- 8** Tasto ADD (pagina 28)

Indicatori ADD L/R (pagina 28)

- 9** Tasto W.PARTY CHAIN – LIGHT
- Premere per attivare la funzione Party Chain wireless (pagina 27).
 - Tenere premuto per più di 3 secondi per attivare/disattivare le luci dei diffusori (pagina 30).

Indicatore W.PARTY CHAIN – LIGHT

Acceso durante l'uso della funzione Party Chain wireless (pagina 27).

- 10** Tasto EXTRA BASS
- Premere per creare un suono più dinamico (pagina 23).
 - Tenere premuto per più di 3 secondi mentre è collegato il cavo di alimentazione CA per riprodurre la dimostrazione acustica integrata.

Indicatore EXTRA BASS

Acceso quando è attiva la funzione EXTRA BASS (pagina 23).

- 11** Tasti +*/– volume
Premere per regolare il volume.

- 12** Porta  (USB)
Usare per connettere un dispositivo USB.

- 13** Presa AC IN (pagina 10)

- 14** Tasto PARTY CHAIN (pagina 26)

Indicatore PARTY CHAIN
(pagina 26)

15 Presa MIC (pagina 32)

Manopola MIC LEVEL (MIN/MAX)
(pagina 32)

16 Prese di ingresso e di uscita audio

Usare un cavo audio (non in dotazione) per effettuare i seguenti collegamenti:



- **Prese AUDIO/PARTY CHAIN OUT L/R**
 - Collegare alle prese di ingresso audio di un apparecchio opzionale.
 - Collegare a un altro sistema audio per usare la funzione Party Chain cablata (pagina 24).
- **Prese AUDIO/PARTY CHAIN IN L/R**
 - Collegare alle prese di uscita audio di un televisore o un apparecchio audio/video. Il suono viene emesso da questo sistema.
 - Collegare a un altro sistema audio per usare la funzione Party Chain cablata (pagina 24).

17 Tasto RESET

* Il tasto  e il tasto del + volume hanno un punto tattile. Usare il punto tattile come un riferimento quando si aziona il sistema.

Stati degli indicatori

Di seguito sono illustrati gli stati degli indicatori dell'unità.

Stato dell'indicatore	Illustrazione
Lampeggiante	
Acceso	
Spento	

Accensione del sistema

- 1 Collegare il cavo di alimentazione CA (in dotazione) alla presa AC IN sul lato posteriore dell'unità, e quindi a una presa a muro.

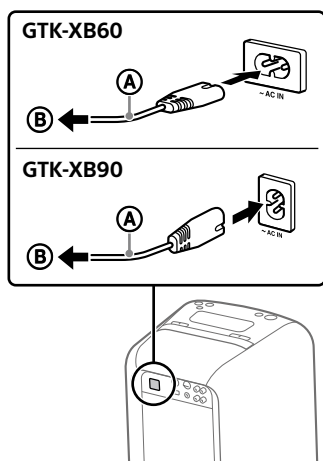

- Ⓐ Cavo di alimentazione CA (in dotazione)
- Ⓑ Alla presa a muro

Il sistema si accende in modalità dimostrativa e la dimostrazione si avvia automaticamente.

- 2 Premere  per accendere il sistema.

L'indicatore  si accende in verde.

Suggerimento

Il sistema può essere utilizzato con la batteria integrata anziché collegando il cavo di alimentazione CA (in dotazione) a una presa a muro, a condizione che la batteria sia stata caricata prima dell'uso. Per i dettagli, vedere "Caricamento della batteria" (pagina 11).

Disattivazione della dimostrazione

Tenere premuto **W.PARTY CHAIN – LIGHT** per più di 3 secondi nel corso della dimostrazione.

La dimostrazione viene arrestata e il sistema passa al modo di attesa. Premendo **W.PARTY CHAIN – LIGHT** in modo di attesa, o dopo aver scollegato e ricollegato il cavo di alimentazione CA, il sistema passa alla modalità di dimostrazione.

Trasporto del sistema

Prima di trasportare il sistema, scollegare tutti i cavi.

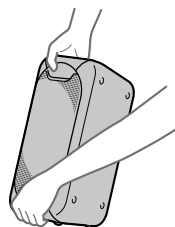

Nota

Il corretto posizionamento delle mani durante il trasporto del sistema è molto importante al fine di evitare lesioni personali e/o danni alle cose.

Posizionamento orizzontale del sistema

È possibile anche posizionare il sistema orizzontalmente, come illustrato sotto. (Posizionare i piedini in gomma sul lato inferiore.)

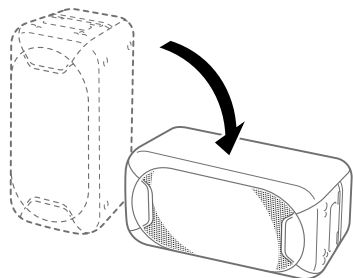

Suggerimento

Quando si cambia l'orientamento del sistema, i tweeter che emettono il suono per i canali sinistro e destro passano automaticamente alle due unità superiori (solo per il modello GTK-XB90).

Gestione dell'alimentazione

- Per impostazione predefinita, questo sistema è impostato per spegnersi automaticamente dopo circa 15 minuti in cui non viene eseguita alcuna operazione e non viene rilevato un segnale audio. Per i dettagli, vedere "Impostazione della funzione di attesa automatica" (pagina 33).
- È possibile ridurre il consumo di energia utilizzando la modalità STAMINA. Per i dettagli, vedere "Risparmio della carica della batteria" (pagina 33).

Caricamento della batteria

Se la batteria è sufficientemente carica, il sistema può essere utilizzato con la batteria integrata (ricaricabile) anziché collegando il cavo di alimentazione CA a una presa a muro.

Collegare il cavo di alimentazione CA (in dotazione) alla presa AC IN sul lato posteriore dell'unità, e quindi a una presa a muro.

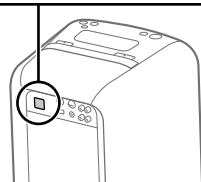
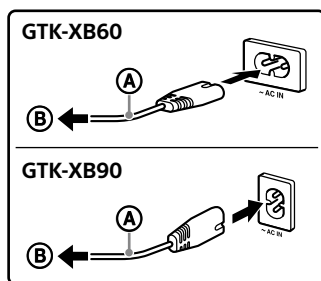

- Ⓐ Cavo di alimentazione CA (in dotazione)
- Ⓑ Alla presa a muro

L'indicatore CHARGE si accende in giallo. La carica completa richiede circa 4 ore, dopodiché l'indicatore si spegne.

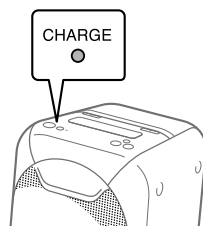

Note

- A seconda delle condizioni di utilizzo, la carica della batteria potrebbe richiedere un tempo maggiore.
- Anche se non si intende utilizzare il sistema per un periodo di tempo prolungato, caricare la batteria alla sua piena capacità una volta ogni sei mesi per mantenere le sue prestazioni.
- In un ambiente estremamente freddo o caldo, la carica si interrompe per motivi di sicurezza. La carica viene interrotta anche se dura troppo a lungo. In queste condizioni, l'indicatore CHARGE continua a lampeggiare rapidamente in giallo, ma non si tratta di un malfunzionamento. Per risolvere questi problemi, scollegare il cavo di alimentazione CA e ricollegarlo a una temperatura di esercizio compresa tra 5 °C e 35 °C.

Suggerimento

Il sistema può essere utilizzato mentre è in carica.

Controllo del livello di carica della batteria ricaricabile

È possibile controllare il livello restante della batteria mediante la guida vocale.

È possibile anche controllare il livello della batteria con "Sony | Music Center" (pagina 22).

1 Premere  per accendere il sistema.

2 Tenere premuto STAMINA - BATTERY.

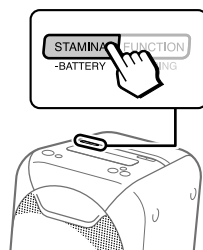

3 Viene emesso il messaggio della guida vocale e l'indicatore CHARGE lampeggia come segue in base al livello di carica restante della batteria.

Messaggio (livello della batteria)	Lampeggi dell'indicatore
"Fully charged" (80% - 100%)	4 volte
"About 70%" (60% - 79%)	3 volte
"About 50%" (30% - 59%)	2 volte
"About 20%" (11% - 29%)	Una volta
"Please charge" (inferiore al 10%)	Continui

Suggerimento

Quando il livello di carica restante della batteria è inferiore a 10%, viene emesso automaticamente il messaggio "Please charge".

Prima di utilizzare il dispositivo USB

Per i dispositivi USB compatibili, vedere "Informazioni sui dispositivi compatibili" (pagina 34).

Quando si usano dispositivi Apple con questo sistema, collegarli mediante connessione BLUETOOTH (pagina 15). L'uso dei dispositivi Apple mediante connessione USB non è supportato.

Note

- Quando è necessario il collegamento del cavo USB, usare il cavo USB fornito con il dispositivo USB. Per i dettagli sul metodo di funzionamento vedere le istruzioni per l'uso fornite con il dispositivo USB.
- Non collegare il sistema e il dispositivo USB tramite un hub USB.
- Quando il dispositivo USB è collegato, il sistema legge tutti i file sul dispositivo USB. Se il dispositivo USB contiene molte cartelle o file, il completamento della lettura del dispositivo USB potrebbe richiedere molto tempo.
- Con alcuni dispositivi USB collegati, potrebbe esserci un ritardo prima che sia eseguita un'operazione da questo sistema.
- Non è possibile garantire la compatibilità con tutti i software di codifica/scrittura. Se i file audio sul dispositivo USB erano codificati originariamente con un software incompatibile, quei file potrebbero produrre disturbi o audio interrotto o potrebbero non essere affatto riprodotti.
- Questo sistema non supporta necessariamente tutte le funzioni fornite in un dispositivo USB collegato.

Per usare il sistema come un caricabatterie

È possibile usare il sistema come un caricabatterie per i dispositivi USB che hanno una funzione ricaricabile.

Collegare il dispositivo USB alla porta ψ (USB).

La carica inizia quando il dispositivo USB viene collegato alla porta ψ (USB). Per i dettagli, consultare le istruzioni per l'uso del dispositivo USB.

Riproduzione di un file

Sono supportati i seguenti formati di file audio:

- MP3: estensione file ".mp3"
- WMA: estensione file ".wma"

1 Premere ripetutamente FUNCTION – PAIRING finché l'indicatore USB dell'unità non si accende.

2 Collegare il dispositivo USB alla porta ψ (USB).

3 Premere \blacktriangleright ||/↶ per avviare la riproduzione.

È possibile controllare le operazioni di riproduzione e selezionare facilmente la musica dall'elenco di brani di un dispositivo USB usando "Sony | Music Center" (pagina 22).

4 Premere i tasti +/- del volume per regolare il volume.

Altre operazioni

Per	Fare questo
Mettere in pausa la riproduzione	Premere ► /↺. Per riprendere la riproduzione, premere nuovamente ► /↺.
Riprodurre il brano successivo	Premere due volte ► /↺.
Riprodurre il brano precedente	Premere tre volte ► /↺.

Note

- Questo sistema non può riprodurre i file audio sul dispositivo USB nei seguenti casi:
 - quando il numero totale di file audio nel dispositivo USB supera 999.
 - quando il numero di cartelle su un dispositivo USB supera 75 (incluse la cartella "ROOT" e le cartelle vuote).Questi numeri potrebbero variare a seconda della struttura dei file e delle cartelle. Non salvare altri tipi di file o cartelle non necessari su un dispositivo USB contenente file audio.
- Il sistema può riprodurre solo fino a una profondità di 8 cartelle.
- Le cartelle che non contengono file audio vengono saltate.
- Anche se i nomi dei file hanno le estensioni di file corrette, se il file reale è diverso, il sistema potrebbe emettere rumore o potrebbe funzionare male.



Abbinamento di questo sistema con un dispositivo BLUETOOTH

L'abbinamento è un'operazione in cui i dispositivi BLUETOOTH si registrano anticipatamente l'uno con l'altro. Dopo aver eseguito l'operazione di abbinamento, non è necessario eseguirla nuovamente per quei dispositivi.

Se il proprio dispositivo è uno smartphone compatibile con NFC, la procedura manuale di abbinamento non è necessaria. (Vedere "Connessione BLUETOOTH one touch tramite NFC" (pagina 17).)

1 Posizionare il dispositivo BLUETOOTH entro 1 metro dal sistema.

2 Selezionare la funzione BLUETOOTH.

- ① Premere  per accendere il sistema.
- ② Premere ripetutamente **FUNCTION - PAIRING** finché l'indicatore  (BLUETOOTH) dell'unità non lampeggia lentamente.

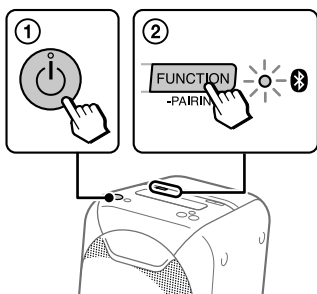

Suggerimento

Se nel sistema non sono presenti informazioni sull'abbinamento (ad esempio quando si usa la funzione BLUETOOTH per la prima volta dopo l'acquisto), l'indicatore  (BLUETOOTH) lampeggia rapidamente e il sistema passa automaticamente alla modalità di abbinamento. In tal caso, passare al punto 4.

3 Tenere premuto FUNCTION - PAIRING per più di 3 secondi.

Viene emessa la guida vocale ("Bluetooth pairing") e l'indicatore  (BLUETOOTH) lampeggia rapidamente.

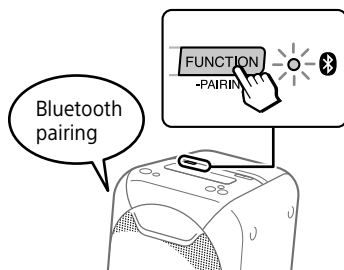

4 Attivare la funzione BLUETOOTH del dispositivo BLUETOOTH.

Per i dettagli, consultare le istruzioni per l'uso del dispositivo BLUETOOTH.

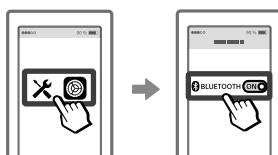

5 Selezionare "GTK-XB60" o "GTK-XB90" sul display del dispositivo BLUETOOTH.



Nota

Se la chiave di accesso è richiesta nel dispositivo BLUETOOTH, inserire "0000". La "Chiave di accesso" potrebbe essere denominata "Codice di accesso", "Codice PIN", "Numero PIN" o "Password".

6 Accertare che sia stata stabilita la connessione BLUETOOTH.

Una volta stabilita la connessione BLUETOOTH, il sistema emette un suono di notifica, e l'indicatore  (BLUETOOTH) dell'unità smette di lampeggiare e rimane acceso.

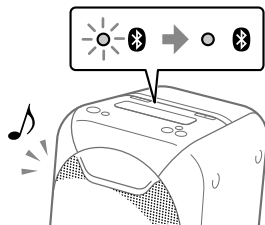

A seconda del dispositivo BLUETOOTH, la connessione potrebbe avviarsi automaticamente al completamento dell'abbinamento.

Note

- È possibile abbinare fino a 8 dispositivi BLUETOOTH. Se viene accoppiato il 9° dispositivo BLUETOOTH, il dispositivo che è stato abbinato per primo sarà cancellato.
- Se si desidera abbinare con un altro dispositivo BLUETOOTH, ripetere i punti da 1 a 6.
- Se l'ultimo dispositivo BLUETOOTH connesso è nelle vicinanze, la connessione BLUETOOTH viene stabilita automaticamente e l'indicatore BLUETOOTH si accende.

Per annullare l'operazione di abbinamento

Premere FUNCTION – PAIRING.

Per terminare la connessione BLUETOOTH

Disattivare la funzione BLUETOOTH del dispositivo connesso.

Nota

A seconda del dispositivo BLUETOOTH, la connessione BLUETOOTH potrebbe venire terminata automaticamente quando si interrompe la riproduzione.

Cancellazione di tutte le informazioni sulla registrazione dell'abbinamento

Per cancellare tutte le informazioni sulla registrazione dell'abbinamento, è necessario ripristinare le impostazioni predefinite di fabbrica del sistema. Vedere "Ripristino delle impostazioni predefinite di fabbrica del sistema" (pagina 38).

Nota

Una volta cancellate tutte le informazioni sull'abbinamento, i dispositivi iPhone/iPod touch potrebbero non essere in grado di connettersi al sistema. In tal caso, cancellare le informazioni sull'abbinamento dal dispositivo iPhone/iPod touch, quindi eseguire nuovamente la procedura di abbinamento.

Connessione BLUETOOTH one touch tramite NFC

L'NFC (Near Field Communication) è una tecnologia che consente la comunicazione wireless a corto raggio tra vari dispositivi, come gli smartphone e i tag IC.

Quando si accosta il sistema ad uno smartphone compatibile con NFC, il sistema automaticamente:

- si accende nella funzione BLUETOOTH.
- completa l'abbinamento e la connessione BLUETOOTH.

Smartphone compatibili

Smartphone con funzione NFC integrata (sistema operativo: Android™ 2.3.3 e successivi, tranne Android 3.x)

Nota

A seconda dello smartphone compatibile con NFC usato, sullo stesso potrebbe essere necessario eseguire anticipatamente le seguenti operazioni.

- Attivare la funzione NFC. Per i dettagli, consultare le istruzioni per l'uso dello smartphone compatibile con NFC.
- Se il sistema operativo dello smartphone compatibile con NFC è precedente ad Android 4.1.x, scaricare e avviare l'applicazione "Connessione facile NFC". "Connessione facile NFC" è un'applicazione gratuita per smartphone Android disponibile su Google Play™. (L'applicazione potrebbe non essere disponibile in alcune nazioni/aree geografiche.)

1 Attivare la funzione NFC del dispositivo BLUETOOTH, come uno smartphone o un tablet.



2 Accostare il dispositivo BLUETOOTH al contrassegno N sull'unità finché il dispositivo BLUETOOTH non risponde al sistema.

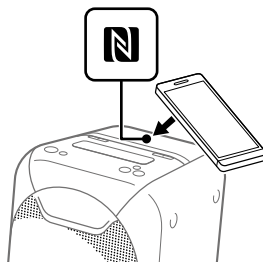

Completare la connessione seguendo le istruzioni visualizzate sul dispositivo BLUETOOTH. Quando la connessione BLUETOOTH è stabilita, l'indicatore (BLUETOOTH) sull'unità smette di lampeggiare e rimane acceso.

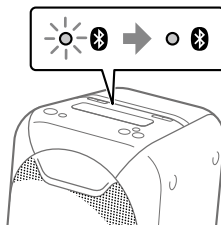

Suggerimento

Se l'abbinamento e la connessione BLUETOOTH non riescono, eseguire le seguenti operazioni.

- Rimuovere la custodia dallo smartphone se si usa una custodia per smartphone disponibile in commercio.
- Accostare nuovamente lo smartphone al contrassegno N sull'unità.
- Avviare nuovamente l'applicazione "Connessione facile NFC".
- Sbloccare lo schermo del dispositivo BLUETOOTH.

Per terminare la connessione BLUETOOTH

Accostare nuovamente il dispositivo BLUETOOTH al contrassegno N sull'unità.

Cancellazione di tutte le informazioni sulla registrazione dell'abbinamento

Per cancellare tutte le informazioni sulla registrazione dell'abbinamento, è necessario ripristinare le impostazioni predefinite di fabbrica del sistema. Vedere "Ripristino delle impostazioni predefinite di fabbrica del sistema" (pagina 38).

Nota

Una volta cancellate tutte le informazioni sull'abbinamento, i dispositivi iPhone/iPod touch potrebbero non essere in grado di connettersi al sistema. In tal caso, cancellare le informazioni sull'abbinamento dal dispositivo iPhone/iPod touch, quindi eseguire nuovamente la procedura di abbinamento.

Ascolto della musica su un dispositivo BLUETOOTH

È possibile ascoltare musica su un dispositivo BLUETOOTH connesso. Controllare i seguenti punti prima di riprodurre la musica:

- La funzione BLUETOOTH della periferica BLUETOOTH è attivata.
- L'abbinamento è stato completato (pagina 15).

1 Premere ripetutamente FUNCTION – PAIRING finché l'indicatore (BLUETOOTH) dell'unità non si accende.

Il dispositivo BLUETOOTH collegato per ultimo sarà collegato automaticamente.



Nota

Se l'indicatore  (BLUETOOTH) lampeggia, la connessione BLUETOOTH non è stata stabilita. In tal caso, completare la procedura di abbinamento e stabilire la connessione BLUETOOTH.

2 Avviare la riproduzione di una sorgente audio sul dispositivo BLUETOOTH.

Per i dettagli, consultare le istruzioni per l'uso della propria periferica BLUETOOTH. Per riprodurre/mettere in pausa la musica, è possibile utilizzare anche ►II/⏸ sul sistema.

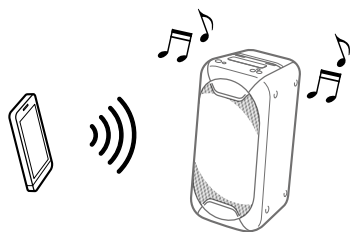

3 Regolare il volume.

Regolare prima il volume del dispositivo BLUETOOTH. Se il livello del volume è ancora troppo basso, regolarlo sul sistema usando i tasti del volume +/-.

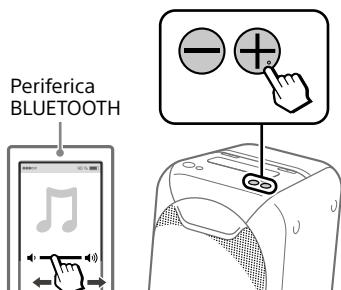

Commutazione tra dispositivi BLUETOOTH collegati al sistema contemporaneamente (Connettività con più dispositivi)

Al sistema si possono collegare fino a 3 dispositivi BLUETOOTH contemporaneamente. Durante la riproduzione di una sorgente audio da uno dei dispositivi connessi, è possibile cambiare il dispositivo di ingresso BLUETOOTH azionando un altro dispositivo connesso per avviare la riproduzione.

Note

- Non è possibile utilizzare questa funzione durante l'uso della funzione di chiamata vivavoce, della funzione Speaker Add o della funzione Party Chain wireless.
- A seconda dei dispositivi BLUETOOTH, potrebbe non essere possibile stabilire 3 connessioni BLUETOOTH allo stesso tempo.

Tecnologia wireless BLUETOOTH

La tecnologia wireless BLUETOOTH è una tecnologia wireless a corto raggio che consente la comunicazione dati wireless tra dispositivi digitali. La tecnologia wireless BLUETOOTH funziona entro un campo di circa 10 metri.

Versione, profili e codec BLUETOOTH supportati

Per i dettagli, vedere "Sezione BLUETOOTH" (pagina 40).

Indicatore (BLUETOOTH)

L'indicatore  (BLUETOOTH) dell'unità si accende o lampeggia in blu per mostrare lo stato BLUETOOTH.

Stato del sistema	Stato dell'indicatore
Attesa BLUETOOTH	Lampeggia lentamente
Abbinamento BLUETOOTH	Lampeggia rapidamente
La connessione BLUETOOTH è stabilita	Acceso

Riproduzione con un codec audio di alta qualità (AAC/LDAC™)

Questo sistema può ricevere dati nel formato del codec AAC o LDAC da un dispositivo BLUETOOTH. La riproduzione che offre ha una qualità audio superiore.

È possibile selezionare un'opzione di codec audio tra le due seguenti impostazioni usando "Sony | Music Center" (pagina 22). L'impostazione predefinita del sistema è "AUTO".

- AUTO: Il sistema rileva il codec utilizzato nel dispositivo sorgente e seleziona automaticamente il codec ottimale tra "SBC", "AAC*" e "LDAC*".
- SBC: Viene sempre applicato il codec "SBC", indipendentemente dal codec utilizzato nel dispositivo sorgente.

* Disponibile solo se il codec è supportato dal dispositivo BLUETOOTH.

Per applicare le modifiche dell'impostazione è necessario terminare la connessione BLUETOOTH (pagina 16), e quindi stabilire nuovamente la connessione BLUETOOTH.

Nota

È possibile ascoltare un audio di qualità superiore se il dispositivo sorgente è compatibile con AAC/LDAC e questa funzione è impostata su "AUTO". Il suono potrebbe tuttavia subire delle interruzioni a seconda delle condizioni della comunicazione BLUETOOTH. Se si dovesse verificare, impostare la funzione su "SBC".

LDAC è una tecnologia di codifica audio sviluppata da Sony che consente la trasmissione di contenuti audio ad alta risoluzione (Hi-Res) anche tramite una connessione BLUETOOTH. Diversamente da altre tecnologie di codifica compatibili con BLUETOOTH, come SBC, non necessita di una conversione verso il basso dei contenuti audio Hi-Res¹⁾. Rispetto alle altre tecnologie, permette inoltre la trasmissione di circa il triplo dei dati²⁾ tramite una rete wireless BLUETOOTH e con una qualità audio senza precedenti, grazie a una codifica efficace e a una pacchettizzazione ottimizzata.

¹⁾ Fatta eccezione per i contenuti in formato DSD.

²⁾ Rispetto alla SBC (Codifica Subband), quando viene selezionata la velocità in bit di 990 kbps (96/48 kHz) o 909 kbps (88,2/44,1 kHz).

Impostazione del modo di attesa BLUETOOTH

Il modo di attesa BLUETOOTH consente al sistema di accendersi automaticamente quando si stabilisce la connessione BLUETOOTH con una periferica BLUETOOTH. Questa impostazione è disattivata per impostazione predefinita.

Questa impostazione può essere configurata solo usando "Sony | Music Center". Per i dettagli su "Sony | Music Center", vedere "Utilizzo di "Sony | Music Center" e "Fiestable" tramite connessione BLUETOOTH" (pagina 22).

Nota

È possibile attivare il modo di attesa BLUETOOTH solo mentre è collegato il cavo di alimentazione CA.

Suggerimento

Disabilitare il modo di attesa BLUETOOTH per ridurre il consumo di energia nel modo di attesa (modo economico).

Attivazione o disattivazione del segnale BLUETOOTH

È possibile collegarsi al sistema da un dispositivo BLUETOOTH abbinato in tutte le funzioni quando il segnale BLUETOOTH del sistema è attivato. Questa impostazione è attivata per impostazione predefinita.

Tenere premuti STAMINA – BATTERY e W.PARTY CHAIN – LIGHT per più di 5 secondi per disattivare il segnale BLUETOOTH.

L'indicatore AUDIO IN lampeggia una volta.

Note

- Disattivando il segnale BLUETOOTH, non è possibile eseguire le seguenti operazioni:
 - Abbinamento e/o connessione di un dispositivo BLUETOOTH
 - Utilizzo di "Sony | Music Center" tramite la connessione BLUETOOTH
- Per attivare il segnale BLUETOOTH, ripetere la procedura descritta sopra. All'attivazione del segnale BLUETOOTH, l'indicatore AUDIO IN lampeggia 3 volte.

Utilizzo di "Sony | Music Center" e "Fiestable" tramite connessione BLUETOOTH

Informazioni sull'applicazione



Sony | Music Center

Fiestable

È possibile controllare il sistema in modo più flessibile e sfruttarlo in modi nuovi utilizzando le app gratuite "Sony | Music Center" e "Fiestable" nello smartphone/iPhone. "Sony | Music Center" e "Fiestable" sono disponibili sia in Google Play che in App Store.

1 Cercare "Sony | Music Center" e scaricare l'app nello smartphone/iPhone.

È anche possibile scaricare l'app effettuando la scansione del codice bidimensionale riportato di seguito.



2 Stabilire la connessione BLUETOOTH tra il sistema e lo smartphone/iPhone.

Per i dettagli sulla connessione BLUETOOTH, vedere "Abbinamento di questo sistema con un dispositivo BLUETOOTH" (pagina 15) o "Connessione BLUETOOTH one touch tramite NFC" (pagina 17).

3 Avviare "Sony | Music Center" e scaricare "Fiestable".



Suggerimento

È possibile anche scaricare "Fiestable" da App Store o Google Play.

Cosa è possibile fare con "Sony | Music Center":

- Riproduzione di musica su un dispositivo USB e impostazione delle modalità di riproduzione
- Bilanciamento del suono utilizzando EQ preimpostate o EQ personalizzate
- Cambiamento dell'effetto sonoro con DJ EFFECT
- Controllo di più sistemi durante l'uso della funzione Party Chain wireless o della funzione Speaker Add
- Controllo del livello della batteria
- Configurazione di varie impostazioni del sistema

Cosa è possibile fare con "Fiestable":

- Controllo DJ
- Illuminazione
- Controllo del movimento

► Per maggiori informazioni consultare la Guida di "Sony | Music Center".
<http://info.vssupport.sony.net/help/>



Note

- Se l'applicazione "Sony | Music Center" non funziona correttamente, terminare la connessione BLUETOOTH (pagina 16), quindi stabilire nuovamente la connessione BLUETOOTH in modo che la connessione BLUETOOTH funzioni normalmente.
- Quello che si può controllare con "Sony | Music Center" dipende dal dispositivo connesso.
- Le specifiche e il design dell'applicazione possono cambiare senza preavviso.

Regolazione del suono

Regolazione del suono

Per	Fare questo
Regolare il volume	Premere i tasti del volume +/-.
Produrre un suono più dinamico	Premere EXTRA BASS. L'indicatore EXTRA BASS si accende in rosso mentre la funzione EXTRA BASS è attiva.

Riproduzione cablata usando più sistemi (funzione Party Chain cablata)

È possibile collegare più sistemi audio in una catena per creare un ambiente di festa più interessante e produrre un'uscita sonora più alta.

Un sistema della catena attiva la funzione Party Chain come "Party Host" e condivide la musica. Gli altri sistemi diventano "Party Guests" e riproducono la stessa musica riprodotta dal "Party Host".

Impostazione della Party Chain cablata

È possibile creare una Party Chain cablata collegando tutti i sistemi con cavi audio (non in dotazione).

Prima di collegare i cavi, assicurarsi di spegnere il sistema e di scollegare il cavo di alimentazione CA.

A Se tutti i sistemi sono dotati della funzione Party Chain cablata

Esempio: Connessione usando questo sistema come primo sistema

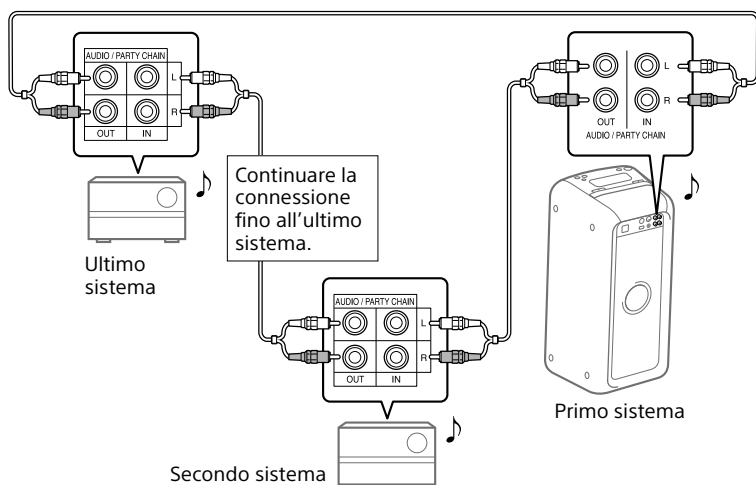

- Qualsiasi sistema può diventare Party Host. È possibile cambiare Party Host selezionando un altro sistema nella catena. Per i dettagli, vedere "Per selezionare un nuovo Party Host" (pagina 26).
- Accertare che sia selezionata la funzione (BLUETOOTH) o la funzione USB. Quando è selezionata la funzione di ingresso audio, questa funzione non può essere utilizzata.

Nota

Non è necessario collegare l'ultimo sistema al primo sistema. In tal caso, solo il primo sistema può diventare Party Host.

B Se uno dei sistemi non è dotato della funzione Party Chain cablata

Esempio: Connessione usando questo sistema come primo sistema

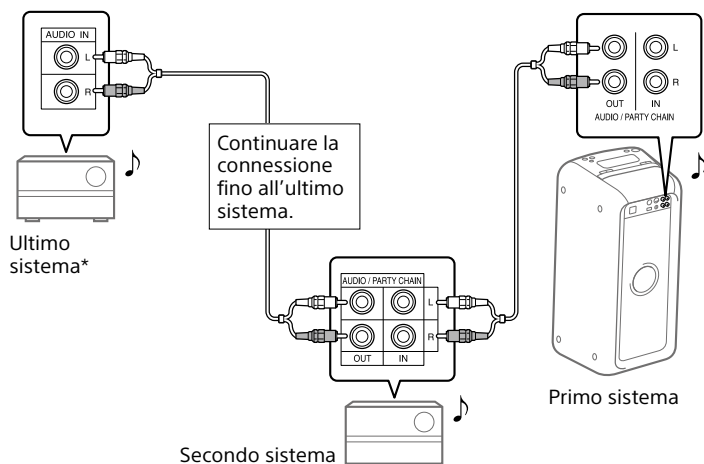

* Collegare il sistema non dotato della funzione Party Chain cablata all'ultimo sistema. Assicurarsi di selezionare la funzione di ingresso audio su quest'ultimo sistema. In questa configurazione, il suono dell'ultimo sistema potrebbe essere in ritardo rispetto agli altri.

- L'ultimo sistema non è collegato al primo sistema.
- È necessario selezionare il primo sistema come Party Host, in modo che, quando si attiva la funzione Party Chain cablata, tutti gli altri sistemi riproducano la stessa musica.

Uso di Party Chain cablata

- 1 Accendere tutti i sistemi.
- 2 Attivare la funzione Party Chain cablata nel sistema da usare come Party Host.

Esempio: Uso di questo sistema come Party Host

- ① Premere ripetutamente **FUNCTION – PAIRING** per selezionare la funzione desiderata.
Se si stabilisce la connessione usando **A** (pagina 24), non selezionare la funzione di ingresso audio. Selezionando questa funzione, non può venire emesso l'audio.
- ② Avviare la riproduzione, quindi premere **PARTY CHAIN** sul lato posteriore dell'unità.
L'indicatore **PARTY CHAIN** si accende. Il Party Host avvia la Party Chain cablata, e gli altri sistemi diventano automaticamente Party Guests. Tutti i sistemi riproducono la stessa musica riprodotta dal Party Host.

- 3 Regolare il volume di ciascun sistema.

Note

- A seconda del numero totale di unità dei sistemi collegati, la riproduzione della musica da parte dei Party Guests potrebbe richiedere del tempo.
- Il cambiamento del livello del volume e dell'effetto sonoro del Party Host non influisce sull'uscita dai Party Guests.
- Per informazioni dettagliate sull'uso degli altri sistemi, consultare le istruzioni per l'uso dei sistemi stessi.

Per selezionare un nuovo Party Host

Solo stabilendo la connessione con **A** (pagina 24), è possibile selezionare un nuovo Party Host. Ripetere il punto 2 di "Uso di Party Chain cablata" sul sistema da usare come nuovo Party Host. Il Party Host corrente diventa automaticamente Party Guests. Tutti i sistemi riproducono la stessa musica riprodotta dal nuovo Party Host.

Note

- È possibile selezionare un altro sistema come nuovo Party Host solo dopo che è stata attivata la funzione Party Chain cablata di tutti i sistemi nella catena.
- Se il sistema selezionato non diventa il nuovo Party Host dopo alcuni secondi, ripetere il punto 2 di "Uso di Party Chain cablata".

Per disattivare la Party Chain cablata

Premere **PARTY CHAIN** sul Party Host.

Nota

Se la funzione Party Chain cablata non si disattiva dopo alcuni secondi, premere nuovamente **PARTY CHAIN** sul Party Host.

Indicatore Party Chain

L'indicatore **PARTY CHAIN** dell'unità si accende o lampeggia per mostrare lo stato del sistema.

Stato del sistema	Stato dell'indicatore
Party Host	Acceso
Party Guest	Lampeggiante

Riproduzione wireless usando più sistemi (funzione Party Chain wireless)

È possibile collegare più sistemi audio in una catena tramite connessione BLUETOOTH, a condizione che tutti i sistemi siano dotati della funzione Party Chain wireless. Questa funzione consente di creare un ambiente di festa più entusiasmante e di produrre un'uscita sonora più alta senza una connessione cablata.

Il primo sistema della catena ad essere attivato diventa "Party Host" e condivide la musica. Gli altri sistemi diventano "Party Guest" e riproducono la stessa musica riprodotta dal "Party Host".

Impostazione e utilizzo della Party Chain wireless

Esempio: impostazione di GTK-XB60 o GTK-XB90 come primo sistema (Party Host)

1 Accendere tutti i sistemi.

2 Impostare il primo sistema come Party Host.

- 1 Premere ripetutamente FUNCTION – PAIRING finché l'indicatore  (BLUETOOTH) non si accende.
- 2 Connettere il dispositivo BLUETOOTH al sistema tramite connessione BLUETOOTH.
- 3 Premere W.PARTY CHAIN – LIGHT sull'unità. L'indicatore W.PARTY CHAIN – LIGHT inizia a lampeggiare e il sistema passa in modalità Party Chain wireless.

3 Impostare il secondo sistema come Party Guest.

- 1 Premere ripetutamente FUNCTION – PAIRING sul secondo sistema finché l'indicatore  (BLUETOOTH) non si accende.
- 2 Premere W.PARTY CHAIN – LIGHT sul secondo sistema. Il secondo sistema viene impostato come Party Guest.
- 3 Accertarsi che l'indicatore W.PARTY CHAIN – LIGHT sul Party Guest inizi a lampeggiare e che l'indicatore W.PARTY CHAIN – LIGHT sul Party Host smetta di lampeggiare e resti illuminato.

Nota

La funzione Party Chain wireless viene annullata nelle seguenti situazioni.

- Non viene eseguita alcuna operazione entro 1 minuto dopo aver impostato il Party Host al punto 2.
- Viene premuto W.PARTY CHAIN – LIGHT sul Party Host prima di aver completato il punto 3.

4 Impostare il terzo o più sistemi come Party Guest.

Ripetere il punto 3.

Nota

Connettere il terzo sistema o quelli successivi entro 30 secondi dalla connessione del sistema precedente. Una volta trascorsi 30 secondi o più, non è possibile connettere il sistema.

5 Avviare la riproduzione di una sorgente audio sul Party Host.

6 Regolare il volume di ciascun sistema.

Per disattivare la Party Chain wireless

Premere FUNCTION – PAIRING o spegnere il Party Host.

Per rimuovere un Party Guest dalla Party Chain wireless

Premere FUNCTION – PAIRING o spegnere il Party Guest da rimuovere. In tal caso, il resto della Party Chain wireless continua a rimanere attivo.

Suggerimento

Per aggiungere nuovi Party Guest dopo aver stabilito una Party Chain wireless, ripetere la procedura da ③ al punto 2.

Indicatore Party Chain wireless

L'indicatore W.PARTY CHAIN – LIGHT dell'unità si accende o lampeggia per mostrare lo stato del sistema.

Stato del sistema	Stato dell'indicatore
Party Host	Acceso
Party Guest	Lampeggiante

Ascolto della musica in wireless con due sistemi (funzione Speaker Add)

Per usare questa funzione sono richiesti due sistemi GTK-XB60 o GTK-XB90.* Collegando due sistemi tramite la tecnologia wireless BLUETOOTH, è possibile aumentare la potenza della musica ascoltata. È possibile anche selezionare un'uscita audio tra modalità Double (in cui entrambi i sistemi riproducono gli stessi suoni) e modalità Stereo (suono stereo).

Nella seguente procedura, i due sistemi sono descritti come "sistema A" (o sistema principale) e "sistema B".

* Nella funzione Speaker Add, è possibile utilizzare solo sistemi dello stesso modello. Ad esempio, non è possibile utilizzare questa funzione con una combinazione dei modelli GTK-XB60 e GTK-XB90.

Attivazione della funzione Speaker Add

- 1** Posizionare due sistemi GTK-XB60 o GTK-XB90 entro la distanza di 1 metro l'uno dall'altro.
- 2** Premere ripetutamente FUNCTION – PAIRING sul sistema **A** finché l'indicatore **Ⓜ** (BLUETOOTH) dell'unità non si accende.
- 3** Premere ADD sul sistema **A**. Gli indicatori ADD L/R lampeggiano e il sistema passa in modalità Speaker Add.

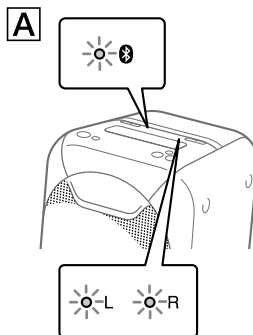

- 4** Premere ripetutamente FUNCTION – PAIRING sul sistema **B** finché l'indicatore **Ⓜ** (BLUETOOTH) dell'unità non si accende.

5 Premere ADD sul sistema

A. Gli indicatori ADD L/R dell'unità lampeggiano.

Gli indicatori L/R di entrambi i sistemi cambiano quindi il proprio stato da lampeggiante ad acceso mentre l'indicatore  (BLUETOOTH) del sistema **B** si spegne.

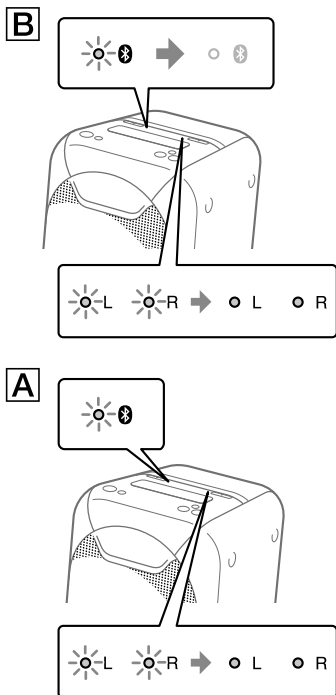

Suggerimento

Se la connessione mediante la funzione Speaker Add viene stabilita molto rapidamente, gli indicatori L/R del sistema **B** potrebbero accendersi direttamente senza lampeggiare.

6 Tenere premuto ADD sul sistema **A** per selezionare la modalità di uscita.

Gli indicatori ADD L/R di entrambi i sistemi mostrano la modalità di uscita corrente.

Ogni volta che si tiene premuto ADD, la modalità di uscita cambia come segue.

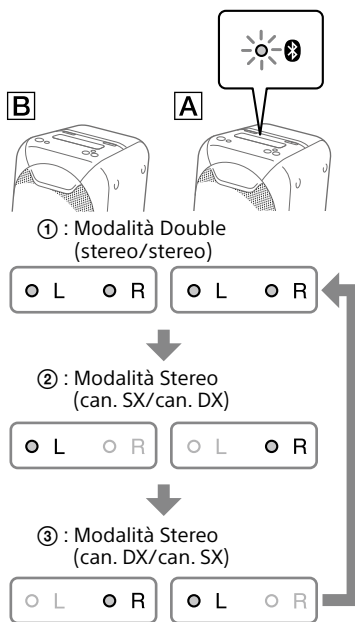

Suggerimento

Per cambiare la modalità di uscita, agire sul sistema **A** (sistema principale), in cui è stata attivata la modalità Speaker Add.

Riproduzione di musica con due sistemi

1 Attivare la modalità di abbinamento sul sistema [A], quindi stabilire la connessione BLUETOOTH con un dispositivo BLUETOOTH.

Per i dettagli sull'abbinamento, vedere "Abbinamento di questo sistema con un dispositivo BLUETOOTH" (pagina 15) o "Connessione BLUETOOTH one touch tramite NFC" (pagina 17). Assicurarsi di accoppiare il dispositivo BLUETOOTH con il sistema [A] (sistema principale).

2 Avviare la riproduzione sul dispositivo BLUETOOTH e regolare il volume.

Per i dettagli, vedere "Ascolto della musica su un dispositivo BLUETOOTH" (pagina 18). Le regolazioni di volume effettuate su uno dei sistemi vengono riflesse anche sull'altro sistema.

Note

- Se altri dispositivi BLUETOOTH, quali un mouse BLUETOOTH o una tastiera BLUETOOTH, sono connessi al dispositivo BLUETOOTH che è collegato al sistema, il sistema potrebbe emettere suoni distorti oppure rumore. In tal caso, terminare la connessione BLUETOOTH tra il dispositivo BLUETOOTH e gli altri dispositivi BLUETOOTH.
- Se si ripristina uno dei due sistemi durante l'uso della funzione Speaker Add, assicurarsi di spegnere l'altro sistema. Se non si spegne l'altro sistema prima di riattivare la funzione Speaker Add, si potrebbero verificare problemi nello stabilire la connessione BLUETOOTH e nell'emissione di suono.

Per disattivare la funzione Speaker Add

Premere ADD. Gli indicatori ADD L/R si spengono.

Suggerimento

Finché non si disattiva la funzione, alla successiva accensione del sistema, esso tenta di stabilire l'ultima connessione.

Ascolto della musica con le luci dei diffusori

Le luci dei diffusori si accendono per impostazione predefinita.

È possibile anche selezionare varie modalità di illuminazione quali le seguenti usando "Sony | Music Center" (pagina 22).

- RAVE: modalità di illuminazione adatta alla musica dance con molto lampeggio
- CHILL: modalità di illuminazione adatta alla musica rilassante
- RANDOM FLASH OFF: modalità di illuminazione senza flash, adatta a tutta la musica, inclusa la musica dance
- HOT: modalità di illuminazione a colori caldi
- COOL: modalità di illuminazione a colori freddi
- STROBE: modalità di illuminazione con flash elettronico di colore bianco

Per disattivare la luce dei diffusori

Tenere premuto W.PARTY CHAIN – LIGHT.

Per accendere le luci dei diffusori, tenere premuto nuovamente W.PARTY CHAIN – LIGHT.

Nota

Se la luminosità dell'illuminazione è abbagliante, accendere le luci del locale oppure disattivare l'illuminazione.

Uso delle chiamate in vivavoce

Con un telefono mobile BLUETOOTH che supporti il profilo HFP (Hands-free Profile) o HSP (Headset Profile), è possibile effettuare le chiamate in vivavoce.

Per utilizzare questa funzione, accertare che sia stata stabilita la connessione BLUETOOTH.

Nota

A seconda del modello dello smartphone, del sistema operativo e delle applicazioni installate, alcune funzioni di chiamata in vivavoce potrebbero non essere utilizzate correttamente.

Ricezione di una chiamata

1 Premere ►||/📞 quando è in arrivo una chiamata.

All'arrivo di una chiamata, la riproduzione viene messa in pausa e il sistema emette una suoneria.

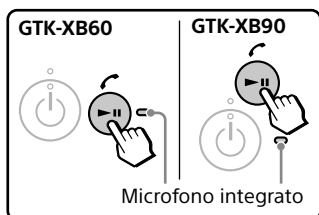

Nota

Tenendo premuto ►||/📞 quando è in arrivo una chiamata, la chiamata viene rifiutata.

2 Parlare nel microfono integrato del sistema.

3 Premere ►||/📞 per terminare la chiamata.

Effettuazione di una chiamata

1 Effettuare la chiamata agendo sul telefono mobile BLUETOOTH connesso.

Quando si effettua una chiamata, la riproduzione viene messa in pausa e il sistema emette un segnale di linea.

2 Parlare nel microfono integrato del sistema quando l'altra parte risponde alla chiamata.

3 Premere ►||/📞 per terminare la chiamata.

Nota

Tenendo premuto ►||/📞 mentre si parla, l'uscita della chiamata passa dal sistema al diffusore del telefono mobile.

Suggerimenti

- Se il telefono mobile BLUETOOTH supporta sia HFP che HSP, impostarlo su HFP.
- Se prima della chiamata si stava ascoltando musica, la riproduzione riprende una volta terminata la chiamata.
- Le operazioni possono variare a seconda del telefono mobile BLUETOOTH. Consultare le istruzioni per l'uso del telefono mobile.

Uso di un apparecchio opzionale

- 1 Connettere un apparecchio opzionale (p.es. WALKMAN®, smartphone, TV, lettore DVD, registratore IC ecc.) alle prese AUDIO/PARTY CHAIN IN L/R dell'unità usando un cavo audio (non in dotazione).**
- 2 Premere ripetutamente FUNCTION – PAIRING finché l'indicatore AUDIO IN dell'unità non si accende.**
- 3 Avviare la riproduzione sull'apparecchio collegato.**
- 4 Regolare il volume.**
Regolare prima il volume dell'apparecchio collegato. Se il livello del volume è ancora troppo basso, regolarlo sul sistema usando i tasti del volume +/-.

Nota

Il sistema potrebbe entrare automaticamente nel modo di attesa se il livello del volume dell'apparecchio collegato è troppo basso. In tal caso, aumentare il livello del volume dell'apparecchio. Per disattivare la funzione di attesa automatica, vedere "Impostazione della funzione di attesa automatica" (pagina 33).

Uso di un microfono opzionale

È possibile emettere la propria voce dal sistema collegando un microfono dinamico con una spina normale (non in dotazione).

- 1 Ruotare la manopola MIC LEVEL verso MIN per ridurre il livello del volume del microfono.**

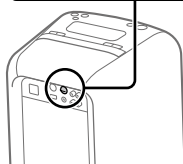
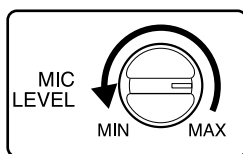

- 2 Collegare un microfono opzionale alla presa MIC dell'unità.**
- 3 Regolare il volume con la manopola MIC LEVEL.**
- 4 Parlare o cantare nel microfono collegato.**

Nota

Quando si utilizzano le funzioni Party Chain wireless o Speaker Add, il suono del microfono viene emesso solo dal sistema a cui il microfono è collegato.

Impostazione della funzione di attesa automatica

Per impostazione predefinita, questo sistema è impostato per spegnersi automaticamente dopo circa 15 minuti in cui non viene eseguita nessuna operazione e non viene emesso un segnale audio.

Per disattivare la funzione, tenere premuto  per più di 3 secondi mentre il sistema è acceso.

L'indicatore  lampeggia una volta.

Per attivare la funzione, ripetere la procedura. L'indicatore  lampeggia 3 volte.

È possibile anche configurare questa impostazione e verificare se sia attiva o disattivata usando "Sony | Music Center". Per i dettagli su "Sony | Music Center", vedere "Utilizzo di "Sony | Music Center" e "Fiestable" tramite connessione BLUETOOTH" (pagina 22).

Note

- Il sistema potrebbe entrare automaticamente nel modo di attesa se il livello del volume dell'apparecchio collegato è troppo basso. In tal caso, aumentare il livello del volume dell'apparecchio.
- Il sistema non entra nel modo di attesa mentre è in uso la spina presa MIC.

Risparmio della carica della batteria

Quando si usa il sistema con la batteria integrata (ricaricabile), è possibile risparmiare energia e utilizzare il sistema più a lungo attivando la modalità STAMINA.

Premere STAMINA – BATTERY per attivare la modalità STAMINA.

L'indicatore STAMINA – BATTERY si accende.

Per disattivare la funzione, premere nuovamente STAMINA – BATTERY.

Suggerimento

Per i dettagli sulla durata della batteria, vedere "Durata di utilizzo della batteria agli ioni di litio" (pagina 41).

Informazioni sui dispositivi compatibili

Informazioni su dispositivi USB supportati

- Questo sistema supporta solo USB di classe Mass Storage.
- Questo sistema supporta solo i dispositivi USB formattati FAT (tranne exFAT).
- Alcuni dispositivi USB potrebbero non funzionare con questo sistema.

La comunicazione BLUETOOTH per iPhone e iPod touch

Modelli compatibili di iPhone/iPod touch

- iPhone 7 Plus
- iPhone 7
- iPhone SE
- iPhone 6s Plus
- iPhone 6s
- iPhone 6 Plus
- iPhone 6
- iPhone 5s
- iPhone 5c
- iPhone 5
- iPhone 4s
- iPod touch (6a generazione)
- iPod touch (5a generazione)

Siti Web con informazioni sui dispositivi compatibili

Visitare i siti Web sotto per le informazioni più aggiornate sui dispositivi BLUETOOTH compatibili.

Per i clienti in USA:

<http://esupport.sony.com/>

Per i clienti in Canada:

<http://esupport.sony.com/CA>

Per i clienti in Europa:

<http://www.sony.eu/support>

Per i clienti nell'America Latina:

<http://esupport.sony.com/LA>

Per i clienti di altre nazioni/regioni:

<http://www.sony-asia.com/support>

Soluzione dei problemi

Se si verifica un problema durante l'uso del sistema, prima di rivolgersi al rivenditore Sony più vicino seguire i passaggi descritti sotto. Se appare un messaggio di errore, prendere nota del contenuto come riferimento.

1 Controllare se il problema è elencato in questa sezione "Soluzione dei problemi".

2 Visitare i seguenti sito Web di supporto clienti.

Per i clienti in USA:

<http://esupport.sony.com/>

Per i clienti in Canada:

<http://esupport.sony.com/CA>

Per i clienti in Europa:

<http://www.sony.eu/support>

Per i clienti nell'America Latina:

<http://esupport.sony.com/LA>

Per i clienti di altre nazioni/regioni:

<http://www.sony-asia.com/support>

Questi siti Web forniscono le informazioni di supporto più recenti e includono le risposte alle domande più frequenti.

Se il problema persiste, rivolgersi al rivenditore Sony più vicino.

Se il personale dell'assistenza sostituisce delle parti durante la riparazione, potrebbe trattenere le parti sostituite.

Generali

Il sistema non si accende.

- Caricare la batteria integrata.
- Accertare che il cavo di alimentazione CA sia collegato saldamente.

Il sistema è entrato inaspettatamente nel modo di attesa.

- Non si tratta di un malfunzionamento. Il sistema entra automaticamente nel modo di attesa dopo circa 15 minuti in cui non viene eseguita nessuna operazione o non viene emesso alcun segnale audio (pagina 33).

Non c'è il suono.

- Regolare il volume.
- Controllare la connessione dell'eventuale apparecchio collegato, se presente.
- Accendere l'apparecchio collegato.
- Scollegare e ricollegare il cavo di alimentazione CA e accendere il sistema.

C'è forte ronzio o rumore.

- Allontanare il sistema dalle sorgenti dei disturbi.
- Collegare il sistema a una presa a muro diversa.
- Installare un filtro per il rumore (disponibile in commercio) sul cavo di alimentazione CA.
- Spegnerne gli apparecchi elettrici nelle vicinanze.

È presente feedback acustico.

- Abbassare il volume.

Dispositivo USB

Il dispositivo USB collegato non può essere caricato.

- Accertarsi che il dispositivo USB sia collegato saldamente.
- Qualora il livello di carica residua della batteria del sistema sia inferiore al 10%, non è possibile caricare il dispositivo USB collegato.

Il dispositivo USB non funziona correttamente.

- Se si collega un dispositivo USB che non è supportato, potrebbero verificarsi i seguenti problemi. Vedere "Informazioni sui dispositivi compatibili" (pagina 34).
 - Il dispositivo USB non viene riconosciuto.
 - La riproduzione non è possibile.
 - Il suono salta.
 - Ci sono dei disturbi.
 - Viene emesso un suono distorto.

Non c'è il suono.

- Il dispositivo USB non è collegato correttamente. Spegnerne il sistema, quindi ricollegare il dispositivo USB.

Ci sono dei disturbi, il suono salta o è distorto.

- Il dispositivo USB che si sta usando non è supportato. Vedere "Informazioni sui dispositivi compatibili" (pagina 34).
- Spegnerne il sistema e ricollegare il dispositivo USB, quindi accendere il sistema.
- I dati musicali stessi contengono dei disturbi o il suono è distorto. I disturbi potrebbero essere entrati durante il processo di creazione della musica usando il computer. Creare nuovamente i dati musicali.
- La velocità in bit usata durante la codifica del file audio era bassa. Inviare al dispositivo USB file audio codificati con velocità in bit superiori.

Il dispositivo USB non viene riconosciuto.

- Spegnerne il sistema e ricollegare il dispositivo USB, quindi accendere il sistema.
- Il dispositivo USB che si sta usando non è supportato. Vedere "Informazioni sui dispositivi compatibili" (pagina 34).
- Il dispositivo USB non funziona correttamente. Consultare le istruzioni per l'uso del dispositivo USB sul modo di affrontare questo problema.

La riproduzione non si avvia.

- Spegnerne il sistema e ricollegare il dispositivo USB, quindi accendere il sistema.
- Il dispositivo USB che si sta usando non è supportato. Vedere "Informazioni sui dispositivi compatibili" (pagina 34).

La riproduzione non si avvia dal primo file.

- Impostare il modo di riproduzione normale usando "Sony | Music Center" (pagina 22).

I file non possono essere riprodotti.

- I dispositivi USB formattati con file system diversi da FAT16 o FAT32 non sono supportati.*
- Se si usa un dispositivo USB partizionato, è possibile riprodurre solo i file nella prima partizione.
- I file che sono criptati o protetti da password non possono essere riprodotti.
- I file con protezione del copyright DRM (Digital Rights Management (gestione dei diritti digitali)) non possono essere riprodotti su questo sistema.

* Questo sistema supporta il sistema FAT16 e FAT32, ma alcuni dispositivi di memorizzazione USB potrebbero non supportare tutti questi FAT. Per i dettagli vedere le istruzioni per l'uso di ciascun dispositivo di archiviazione USB o rivolgersi al produttore.

Periferica BLUETOOTH

Non è possibile eseguire l'abbinamento.

- Avvicinare la periferica BLUETOOTH al sistema.
- L'abbinamento potrebbe non essere possibile se altri dispositivi BLUETOOTH sono presenti intorno al sistema. In questo caso, spegnere le altre periferiche BLUETOOTH.
- Accertarsi di inserire la chiave di accesso corretta quando si seleziona il nome del sistema (questo sistema) sul dispositivo BLUETOOTH.

Il dispositivo BLUETOOTH non rileva il sistema.

- Attivare il segnale BLUETOOTH (pagina 21).

La connessione non è possibile.

- La periferica BLUETOOTH che si è cercato di collegare non supporta il profilo A2DP e non può essere collegata con il sistema.
- Abilitare la funzione BLUETOOTH della periferica BLUETOOTH.
- Stabilire la connessione dal dispositivo BLUETOOTH.
- Le informazioni sulla registrazione dell'abbinamento sono state cancellate. Eseguire di nuovo l'operazione di abbinamento.
- Cancellare le informazioni sulla registrazione dell'abbinamento del dispositivo BLUETOOTH ripristinando le impostazioni predefinite di fabbrica del sistema (pagina 38) ed eseguire nuovamente l'operazione di abbinamento (pagina 15).
- Una volta cancellate tutte le informazioni sull'abbinamento, i dispositivi iPhone/iPod touch potrebbero non essere in grado di connettersi al sistema. In tal caso, cancellare le informazioni sull'abbinamento del sistema nell'iPhone/iPod touch, quindi eseguire nuovamente la procedura di abbinamento.

Il suono salta o fluttua o viene persa la connessione.

- Il sistema e il dispositivo BLUETOOTH sono troppo lontani l'uno dall'altro.
- Se ci sono ostacoli tra il sistema e il dispositivo BLUETOOTH, rimuovere o evitare tali ostacoli.
- Se c'è un'apparecchiatura che genera radiazione elettromagnetica nelle vicinanze, come una LAN wireless, un'altra periferica BLUETOOTH o un forno a microonde, allontanarli.

Non è possibile sentire il suono della periferica BLUETOOTH su questo sistema.

- Prima alzare il volume sul dispositivo BLUETOOTH, quindi regolare il volume usando i tasti +/-.

C'è forte ronzio, rumore o suono distorto.

- Se ci sono ostacoli tra il sistema e il dispositivo BLUETOOTH, rimuovere o evitare tali ostacoli.
- Se c'è un'apparecchiatura che genera radiazione elettromagnetica nelle vicinanze, come una LAN wireless, un'altra periferica BLUETOOTH o un forno a microonde, allontanarli.
- Abbassare il volume del dispositivo BLUETOOTH collegato.

Funzioni Party Chain e Speaker Add

Non è possibile attivare la funzione Party Chain cablata.

- Controllare le connessioni (pagina 24).
- Verificare che i cavi audio siano collegati correttamente.
- Selezionare una funzione diversa da quella di ingresso audio (pagina 26).

La funzione Party Chain cablata non funziona correttamente.

- Spegnerne il sistema. Riaccendere quindi il sistema per attivare la funzione Party Chain cablata.

Non è possibile collegare al sistema un dispositivo BLUETOOTH nella funzione Party Chain wireless.

- Dopo aver connesso tutti i sistemi, effettuare la procedura di abbinamento tra il dispositivo BLUETOOTH e il sistema il cui indicatore W.PARTY CHAIN - LIGHT sia illuminato. Stabilire quindi la connessione BLUETOOTH.

Non è possibile collegare al sistema un dispositivo BLUETOOTH nella funzione Speaker Add.

- Dopo aver collegato due sistemi GTK-XB60 o GTK-XB90, effettuare la procedura di abbinamento tra il dispositivo BLUETOOTH e il sistema il cui indicatore  (BLUETOOTH) stia lampeggiando. Stabilire quindi la connessione BLUETOOTH.

Ripristino del sistema

Qualora il sistema non risponda e non sia possibile farlo funzionare nonostante sia acceso, ripristinare il sistema utilizzando il pulsante RESET.

- 1 Premere RESET sul lato posteriore dell'unità con una puntina o un altro oggetto appuntito.**

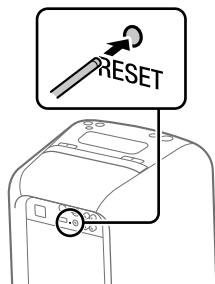

Il sistema si spegne.

- 2 Premere  per riaccendere il sistema.**



Note

- Se il sistema non si riaccende, rivolgersi al rivenditore Sony.
- Le informazioni sull'abbinamento non vengono eliminate premendo RESET.

Ripristino delle impostazioni predefinite di fabbrica del sistema

Se il sistema ancora non funziona correttamente, ripristinarne le impostazioni predefinite di fabbrica.

- 1 Premere  per accendere il sistema.**
- 2 Tenere premuti FUNCTION – PAIRING e il tasto del volume – per più di 5 secondi.**

Dopo che gli indicatori ,  (BLUETOOTH), USB e AUDIO IN dell'unità avranno lampeggiato 2 volte, tutte le impostazioni configurate dall'utente, quali le informazioni di registrazione dell'abbinamento, vengono perse e vengono ripristinate le impostazioni predefinite di fabbrica.

Precauzioni

Riguardo alla sicurezza

- Scollegare completamente il cavo di alimentazione CA dalla presa a muro se non si intende usarlo per un periodo di tempo prolungato. Quando si scollega l'unità, afferrare sempre la spina. Non tirare mai il cavo stesso.
- Se un oggetto solido o liquido dovesse penetrare nel sistema, scollegare il sistema e farlo controllare da personale qualificato prima di farlo funzionare di nuovo.
- Il cavo di alimentazione CA può essere sostituito soltanto presso un centro di assistenza qualificato.

Riguardo alla sistemazione

- Non collocare il sistema in una posizione inclinata o in luoghi che sono molto caldi, freddi, polverosi, sporchi o umidi o che non hanno una ventilazione adeguata o sono soggetti a vibrazione, alla luce diretta del sole o ad una luce forte.
- Fare attenzione quando si colloca il sistema su superfici che sono state trattate in modo speciale (per esempio, con cera, olio, smalto) poiché la superficie potrebbe macchiarsi o scolorirsi.
- Accertarsi di non spruzzare l'acqua sull'unità. Questa unità non è impermeabile.

Riguardo al riscaldamento del sistema

- Il riscaldamento del sistema durante il funzionamento è normale e non è causa di allarme.
- Non toccare il rivestimento esterno se l'unità è stata usata continuamente ad alto volume perché il rivestimento esterno potrebbe essere diventato caldo.
- Non ostruire i fori di ventilazione.

Riguardo al sistema di diffusori

Il sistema di diffusori integrato non è schermato magneticamente e l'immagine sui televisori che sono nelle vicinanze potrebbe diventare distorta magneticamente. In questa situazione, spegnere il televisore, attendere da 15 a 30 minuti e riaccenderlo.

Se non c'è nessun miglioramento, allontanare il sistema dal televisore.

Pulizia del rivestimento esterno

Pulire questo sistema con un panno morbido leggermente inumidito con una soluzione detergente delicata. Non usare nessun tipo di tampone abrasivo, detersivo o solvente, come un diluente, la benzina o l'alcool.

La comunicazione BLUETOOTH

- Le periferiche BLUETOOTH dovrebbero essere usate entro circa 10 metri (distanza libera) l'una dall'altra. Il campo effettivo di comunicazione potrebbe ridursi nelle seguenti condizioni.
 - Quando una persona, un oggetto metallico, una parete o un altro ostacolo è tra le periferiche con una connessione BLUETOOTH
 - Luoghi in cui è installata una LAN wireless
 - Intorno ai forni a microonde che sono in uso
 - Luoghi in cui vengono generate altre onde elettromagnetiche
- I dispositivi BLUETOOTH e le apparecchiature LAN wireless (IEEE 802.11b/g) usano la stessa banda di frequenze (2,4 GHz). Quando si usa la periferica BLUETOOTH vicino a una periferica con la capacità LAN wireless, potrebbe verificarsi l'interferenza elettromagnetica. Ciò potrebbe portare a velocità inferiori di trasferimento dati, con rumore o incapacità a collegarsi. Se ciò si verifica, provare i seguenti rimedi:
 - Usare il sistema a una distanza di almeno 10 metri dall'apparecchiatura LAN wireless.
 - Spegnerne l'apparecchiatura LAN wireless quando si usa la periferica BLUETOOTH entro 10 metri.
 - Usare il sistema e il dispositivo BLUETOOTH il più vicino possibile l'uno all'altro.
- Le radioonde trasmesse da questo sistema potrebbero interferire con il funzionamento di alcuni dispositivi medici. Poiché questa interferenza potrebbe causare un malfunzionamento, spegnere sempre questo sistema e il dispositivo BLUETOOTH nei seguenti luoghi:
 - Negli ospedali, in treno, in aereo, ai distributori di benzina e in qualsiasi luogo in cui potrebbero essere presenti gas infiammabili
 - Vicino alle porte automatiche o agli allarmi antincendio
- Questo sistema supporta le funzioni di sicurezza conformi con le specifiche BLUETOOTH per garantire connessioni protette durante la comunicazione usando la tecnologia BLUETOOTH. Tuttavia, questa sicurezza potrebbe essere insufficiente a seconda del contenuto di impostazione e di altri fattori, perciò stare sempre attenti quando si esegue la comunicazione usando la tecnologia BLUETOOTH.
- Sony non può essere ritenuta responsabile in alcun modo per i danni o altra perdita provocati da perdite di informazioni durante la comunicazione usando la tecnologia BLUETOOTH.
- La comunicazione BLUETOOTH non è necessariamente garantita con tutti i dispositivi BLUETOOTH che hanno lo stesso profilo di questo sistema.
- Le periferiche BLUETOOTH collegate con questo sistema devono osservare le specifiche BLUETOOTH prescritte dalla Bluetooth SIG, Inc. e devono essere certificate per osservarle. Tuttavia, anche quando un dispositivo è conforme con le specifiche BLUETOOTH, potrebbero esserci dei casi in cui le caratteristiche o le specifiche del dispositivo BLUETOOTH rendono impossibile la connessione o possono comportare metodi di controllo, visualizzazioni od operazioni diverse.
- Potrebbe verificarsi del rumore o l'audio potrebbe essere interrotto a seconda del dispositivo BLUETOOTH collegato con questo sistema, dell'ambiente di comunicazione e delle condizioni circostanti.

Dati tecnici

Sezione dei diffusori

GTK-XB60:

Tweeter: 50 mm × 2, tipo a cono

Woofer: 130 mm × 2, tipo a cono

GTK-XB90:

Tweeter: 60 mm × 3, tipo a cono

Woofer: 180 mm × 2, tipo a cono

Ingressi

AUDIO/PARTY CHAIN IN L/R:

Tensione 2 V, impedenza 10 kohm

MIC:

Sensibilità 1 mV, impedenza

10 kohm

Uscite

AUDIO/PARTY CHAIN OUT L/R:

Tensione 2 V, impedenza 600 ohm

Sezione USB e formati audio supportati

Porta ψ (USB):

Tipo A, corrente massima 2,1 A

Velocità di trasmissione supportata:

MP3 (MPEG1 Audio Layer-3):

32 kbps – 320 kbps, VBR

WMA: 32 kbps – 192 kbps, VBR

Frequenze di campionamento:

MP3 (MPEG1 Audio Layer-3):

32/44,1/48 kHz

WMA: 44,1 kHz

Sezione BLUETOOTH

Sistema di comunicazione:

BLUETOOTH Standard versione 4.2

Uscita:

BLUETOOTH Standard classe di potenza 2

Potenza di uscita massima:

< 20,0 dBm

Raggio massimo di comunicazione:

Linea visuale di circa 10 m¹⁾

Banda di frequenze:

Banda 2,4 GHz (2,4000 GHz – 2,4835 GHz)

Metodo di modulazione:

FHSS (Freq Hopping Spread Spectrum)

Profili BLUETOOTH compatibili²⁾:

A2DP (Advanced Audio Distribution Profile)

AVRCP (Audio Video Remote Control Profile)

HFP (Hands-free Profile)

HSP (Headset Profile)

SPP (Serial Port Profile)

Codec supportati:

SBC (Sub Band Codec)

AAC (Advanced Audio Coding)

LDAC

¹⁾ Il campo attuale varierà a seconda dei fattori come gli ostacoli tra le periferiche, i campi magnetici intorno ad un forno a microonde, l'elettricità statica, la sensibilità di ricezione, la prestazione dell'antenna, il sistema operativo, l'applicazione, ecc.

²⁾ I profili standard BLUETOOTH indicano lo scopo della comunicazione BLUETOOTH tra dispositivi.

Sezione NFC

Potenza di uscita massima:

< 60 dB μ A/m a 10 m

Frequenza operativa:

13,56 MHz

Sezione della batteria agli ioni di litio

GTK-XB60:

- Tensione normale: 14,4 V ---
- Capacità normale: 2500 mAh, 36 Wh
- Corrente di carica massima: 1 A
- Tensione di carica massima: 16,7 V CC

GTK-XB90:

- Tensione normale: 21,6 V ---
- Capacità normale: 2500 mAh, 54 Wh
- Corrente di carica massima: 1 A
- Tensione di carica massima: 24,9 V CC

Durata di utilizzo della batteria agli ioni di litio

Quando le luci dei diffusori sono spente:

GTK-XB60:

- 3,5 ore (al livello di volume massimo)
- 5 ore (al livello di volume massimo con la modalità STAMINA attivata)
- 14 ore (al livello di volume 17)

GTK-XB90:

- 3,5 ore (al livello di volume massimo)
- 5 ore (al livello di volume massimo con la modalità STAMINA attivata)
- 16 ore (al livello di volume 16)

Quando le luci dei diffusori sono accese:

GTK-XB60:

- 3 ore (al livello di volume massimo)

GTK-XB90:

- 3 ore (al livello di volume massimo)

I tempi indicati sopra:

- sono stati misurati con una sorgente musicale predeterminata.
- possono variare a seconda del contenuto riprodotto.
- sono più brevi se si carica e si scarica la batteria ripetutamente.

Generali

Requisiti di alimentazione:

- Modello per il Nordamerica: 120 V CA, 60 Hz
- Altri modelli: 120 V – 240 V CA, 50/60 Hz

Consumo:

- GTK-XB60: 55 W
- GTK-XB90: 60 W

Consumo in modo di attesa:

- Quando il modo di attesa BLUETOOTH è disattivato: 0,5 W (modalità eco)
- Quando il modo di attesa BLUETOOTH è attivo: 1,5 W (tutte le porte di rete wireless attive)

Dimensioni (L/A/P) (circa):

- GTK-XB60: 264 mm × 552 mm × 272 mm
- GTK-XB90: 336 mm × 670 mm × 335 mm

Peso (circa):

- GTK-XB60: 8 kg
- GTK-XB90: 14 kg

Quantità del sistema:

- 1 pezzo

Accessori in dotazione:

- Cavo di alimentazione CA (1)

Dati tecnici e formato sono soggetti a modifiche senza preavviso.

Avviso sulla licenza e sul marchio di fabbrica

- Tecnologia di codifica audio MPEG Layer-3 e brevetti su licenza del Fraunhofer IIS e della Thomson.
- Windows Media è un marchio di fabbrica registrato o un marchio di fabbrica di Microsoft Corporation negli Stati Uniti e/o in altri paesi.
- Questo prodotto è protetto da determinati diritti di proprietà intellettuale di Microsoft Corporation. L'uso o la distribuzione di tale tecnologia al di fuori di questo prodotto è vietato senza previa licenza di Microsoft o di una società consociata autorizzata di Microsoft.
- La parola e i logo BLUETOOTH® sono marchi di fabbrica registrati di proprietà della Bluetooth SIG, Inc. e qualsiasi uso di tali marchi da parte di Sony Corporation è su licenza. Altri marchi di fabbrica e nomi di marchi sono quelli dei loro rispettivi proprietari.
- N Mark è un marchio o un marchio registrato di NFC Forum, Inc. negli Stati Uniti e in altre nazioni.
- Google Play e Android sono marchi di Google Inc.
- LDAC™ e il logo LDAC sono marchi di Sony Corporation.
- Apple, il logo Apple, iPhone e iPod touch sono marchi di fabbrica della Apple Inc., registrati negli Stati Uniti e in altre nazioni. App Store è un marchio di servizio della Apple Inc.
- “Made for iPod” e “Made for iPhone” significano che un accessorio elettronico è stato appositamente progettato per il collegamento all'iPod o all'iPhone, rispettivamente, ed è stato certificato dallo sviluppatore per la conformità alle prestazioni standard Apple. Apple non può essere ritenuta responsabile del funzionamento del presente dispositivo o della relativa conformità agli standard di sicurezza e normativi. Nota: l'utilizzo di questo accessorio con l'iPod o l'iPhone potrebbe influire sulle prestazioni wireless.
- WALKMAN e il logo WALKMAN sono marchi registrati di Sony Corporation.
- Tutti gli altri marchi e marchi registrati appartengono ai rispettivi proprietari. In questo manuale, i simboli ™ e ® non sono specificati.

OSTRZEŻENIE

Aby zmniejszyć zagrożenie pożarem, nie należy zakrywać otworu wentylacyjnego urządzenia gazetami, serwetkami, zasłonami, itp.

Nie narażaj urządzenia na kontakt ze źródłem otwartego ognia (np. zapalone świece).

Aby zmniejszyć zagrożenie pożaru lub porażenia prądem, należy uważać, aby nie kapała i nie przyskała na nie woda, nie należy też umieszczać na nim przedmiotów napełnionych wodą, np. wazoników.

Ponieważ główna wtyczka służy do odłączenia urządzenia od źródła prądu, podłącz urządzenie do łatwo dostępnego gniazda zasilania. Jeżeli zauważyłś jakiegokolwiek nieprawidłowości w pracy urządzenia, natychmiast odłącz główną wtyczkę od gniazda zasilania.

Nie ustawiaj urządzenia w zamkniętej przestrzeni, takiej jak biblioteczka lub wbudowana szafka.

Nie wystawiać baterii ani urządzenia z założonymi bateriami na bardzo wysokie temperatury, np. na skutek działania promieni słonecznych lub płomienia.

Nie rozmontowywać, nie otwierać ani nie niszczyć dodatkowych ogniw ani akumulatorów.

W przypadku wycieku z ogniw nie wolno dopuścić do kontaktu płynu ze skórą lub oczami. Jeżeli dojdzie do kontaktu, należy optukać zanieczyszczone miejsce dużą ilością wody i zasięgnąć porady lekarza.

Nie używać innej ładowarki niż dostarczona ładowarka przeznaczona do stosowania z urządzeniem.

Dodatkowe ogniwa i akumulatory należy naładować przed użyciem. Należy zawsze korzystać z odpowiedniej ładowarki i postępować zgodnie z instrukcjami producenta lub instrukcją obsługi sprzętu odnośnie prawidłowego ładowania.

Po długotrwałym przechowywaniu może być konieczne kilkukrotne naładowanie i rozładowanie ogniw lub akumulatorów w celu uzyskania maksymalnej wydajności. Utylizować we właściwy sposób.

Urządzenie nie jest odłączone od źródła prądu dopóki jest podłączone do gniazodka ściennego, nawet jeżeli samo urządzenie jest wyłączone.

Używać wyłącznie wewnątrz pomieszczeń.

Dotyczy klientów w Europie

Pozbywanie się zużytych baterii i użytego sprzętu (stosowane w krajach Unii Europejskiej i w pozostałych krajach europejskich mających własne systemy zbiórki)



Ten symbol umieszczony na produkcie, baterii lub na jej opakowaniu oznacza, że ten ani produkt ani bateria nie mogą być ona traktowane jako odpad komunalny.

Symbol ten dla pewnych rodzajów baterii może być stosowany w kombinacji z symbolem chemicznym. Symbole chemiczne rtęci (Hg) lub ołowiu (Pb) stosuje się jako dodatkowe oznaczenie, jeśli bateria zawiera więcej niż 0,0005% rtęci lub 0,004% ołowiu.

Odpowiednio gospodarując zużytymi produktami i zużytymi bateriami, możesz zapobiec potencjalnym negatywnym wpływom na środowisko oraz zdrowie ludzi, jakie mogłyby wystąpić w przypadku niewłaściwego obchodzenia się z tymi odpadami. Recykling baterii pomoże chronić środowisko naturalne. W przypadku produktów, w których ze względu na bezpieczeństwo, poprawne działanie lub integralność danych wymagane jest stałe podłączenie do baterii, wymianę zużytej baterii należy zlecić wyłącznie wykwalifikowanemu personelowi stacji serwisowej. Aby mieć pewność, że bateria znajdująca się w zużytym sprzęcie elektrycznym i elektronicznym będzie właściwie zagospodarowana, należy dostarczyć sprzęt do odpowiedniego punktu zbiórki. W odniesieniu do wszystkich pozostałych zużytych baterii, prosimy o zapoznanie się z rozdziałem instrukcji obsługi produktu o bezpiecznym demontażu baterii. Zużyłą baterię należy dostarczyć do właściwego punktu zbiórki.

W celu uzyskania bardziej szczegółowych informacji na temat zbiórki i recyklingu baterii należy skontaktować się z lokalną jednostką samorządu terytorialnego, ze służbami zajmującymi się zagospodarowywaniem odpadów lub ze sklepem, w którym zakupiony został ten produkt lub bateria.

**Uwaga przeznaczona dla klientów:
poniższe informacje dotyczą tylko
sprzętu znajdującego się w
sprzedaży w krajach stosujących
dyrektywę UE.**

Produkt ten został wyprodukowany przez lub na zlecenie Sony Corporation, 1-7-1 Konan Minato-ku Tokio, 108-0075 Japonia. Przedsiębiorcą wprowadzającym produkt do obrotu na terytorium Rzeczypospolitej Polskiej jest Sony Europe Limited, The Heights, Brooklands, Weybridge, Surrey KT13 0XW, Wielka Brytania. Zapytania dotyczące zgodności produktu z wymaganiami prawa Unii Europejskiej należy kierować do Sony Belgium, bijkantoor van Sony Europe Limited, Da Vincilaan 7-D1, 1935 Zaventem, Belgia. W kwestiach dotyczących usług serwisowych lub gwarancji należy korzystać z adresów kontaktowych podanych w oddzielnych dokumentach dotyczących usług serwisowych lub gwarancji.

Sony Corporation niniejszym oświadcza, że to urządzenie jest zgodne z dyrektywą 2014/53/UE.

Pełny tekst deklaracji zgodności UE jest dostępny pod następującym adresem internetowym:
<http://www.compliance.sony.de/>



Znak CE obowiązuje tylko w tych krajach, w których został on prawnie wprowadzony, a mianowicie w krajach EOG (Europejskiego Obszaru Gospodarczego).

Przeprowadzone testy opisywanego sprzętu potwierdzają jego zgodność z ograniczeniami narzuconymi w Dyrektywie EMC, gdy używany kabel połączeniowy nie przekracza 3 metrów.

Ten system jest przeznaczony do następujących celów:

- odtwarzanie źródeł muzyki z urządzeń USB lub urządzeń BLUETOOTH,
- wspólna zabawa w towarzystwie z użyciem funkcji „Party Chain” lub funkcji dodania głośnika.

Informacje o niniejszej instrukcji

- Niektóre z ilustracji są rysunkami poglądowymi i mogą różnić się od rzeczywistego wyglądu produktu.
- Instrukcje zamieszczone w niniejszym podręczniku dotyczą modeli GTK-XB60 i GTK-XB90. Do celów ilustracyjnych użyto modelu GTK-XB60, jeżeli nie ma na ten temat innej informacji.

Spis treści

Informacje o niniejszej instrukcji.....	3
Opis części i elementów sterowania	5

Kroki wstępne

Włączenie systemu.....	9
Przenoszenie systemu.....	9
Ustawienie systemu poziomo	10
Informacje o zarządzaniu zasilaniem.....	10
Ładowanie akumulatora.....	10

Urządzenie USB

Przed rozpoczęciem użytkowania urządzenia USB ...	12
Odtwarzanie pliku	12

Połączenie BLUETOOTH

Parowanie opisywanego zestawu z urządzeniem BLUETOOTH	14
Połączenie BLUETOOTH techniką One Touch za pomocą NFC	16
Słuchanie muzyki z urządzenia BLUETOOTH	17
Informacje dotyczące technologii bezprzewodowej BLUETOOTH	19
Odtwarzanie muzyki za pomocą kodeka o wysokiej jakości dźwięku (AAC/LDAC™)	19
Ustawianie trybu gotowości BLUETOOTH	20
Włączanie lub wyłączanie sygnału BLUETOOTH.....	20
Korzystanie z „Sony Music Center” i „Fiestable” przez połączenie BLUETOOTH.....	21

Regulacja dźwięku

Regulowanie dźwięku	22
---------------------------	----

Inne funkcje

Radość z odtwarzania przewodowego przy użyciu wielu systemów (funkcja Wired Party Chain).....	23
Radość z odtwarzania bezprzewodowego przy użyciu wielu systemów (funkcja Wireless Party Chain).....	26
Bezprzewodowe słuchanie muzyki na dwóch systemach (funkcja dodania głośnika).....	27
Słuchanie muzyki z funkcją Podświetlenie głośnika	29
Korzystanie z głośnomówiących połączeń telefonicznych	30
Korzystanie ze sprzętu opcjonalnego.....	31
Korzystanie z mikrofonu opcjonalnego.....	31
Ustawianie funkcji automatycznego przejścia w tryb gotowości.....	32
Oszczędzanie energii akumulatora.....	32

Informacje dodatkowe

Informacje dotyczące zgodnych urządzeń.....	33
W razie trudności.....	34
Środki ostrożności	38
Dane techniczne.....	40
Uwaga dotycząca licencji i znaku towarowego.....	42

Opis części i elementów sterowania

GTK-XB60

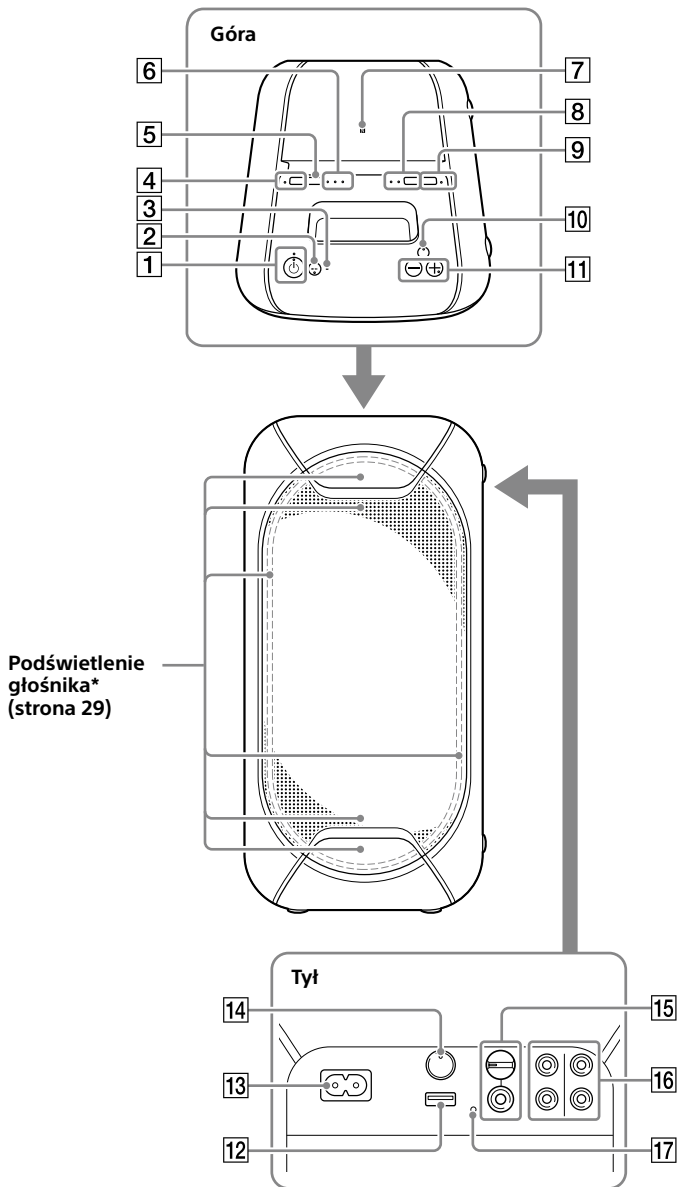

* Nie patrz bezpośrednio w stronę elementów emitujących światło, kiedy jest włączona funkcja Podświetlenie głośnika.

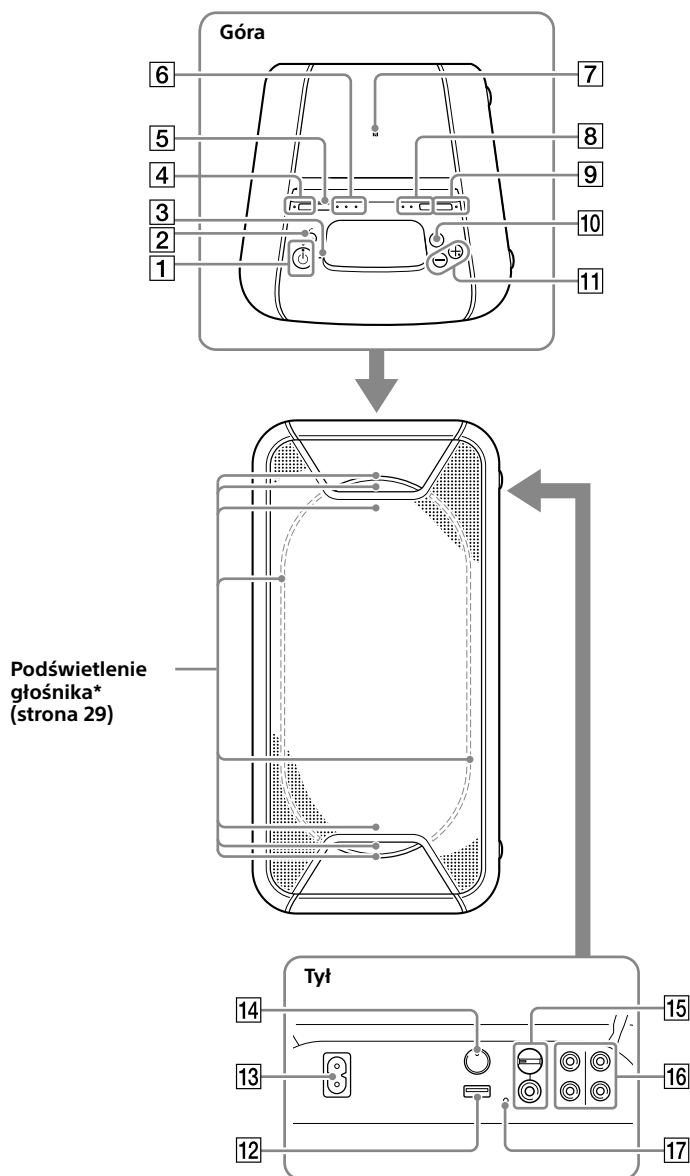

* Nie patrz bezpośrednio w stronę elementów emitujących światło, kiedy jest włączona funkcja Podświetlenie głośnika.



- 1** Przycisk  (zasilania)
Naciśnij, aby włączyć lub wyłączyć urządzenie.

Wskaźnik  (zasilania)

- Świeci kolorem zielonym, kiedy system jest włączony.
- Świeci kolorem pomarańczowym, kiedy system jest wyłączony i jest włączony tryb gotowości BLUETOOTH.

Wskaźnik CHARGE (strona 10)

Świeci kolorem pomarańczowym podczas ładowania akumulatora.

- 2** Przycisk  (odtworzenie/pauza) /  (rozmowa)*
- Naciśnij, aby rozpocząć odtwarzanie lub zrobić pauzę.
 - Naciśnij, aby odebrać/zakończyć połączenie podczas korzystania z funkcji głośnomówiącej w telefonie komórkowym podłączonym przez BLUETOOTH (strona 30).

- 3** Wbudowany mikrofon

- 4** Przycisk STAMINA – BATTERY
- Naciśnij, aby włączyć tryb oszczędzania energii (tryb STAMINA) podczas korzystania z wbudowanego akumulatora (strona 32).
 - Naciśnij i przytrzymaj, aby sprawdzić poziom naładowania akumulatora (strona 11).

Wskaźnik STAMINA – BATTERY

Zaświeca się, kiedy jest aktywny tryb STAMINA (strona 32).

- 5** Przycisk FUNCTION – PAIRING
- Naciśnij kilka razy, aby wybrać funkcję BLUETOOTH, USB lub Audio In.
 - Naciśnij i przytrzymaj, kiedy jest wybrana funkcja BLUETOOTH, aby włączyć parowanie BLUETOOTH.
 - Naciśnij, aby zatrzymać wbudowaną prezentację dźwięku.

- 6** Wskaźnik  (BLUETOOTH) (strona 19)

Wskaźnik USB (strona 12)

Wskaźnik AUDIO IN (strona 31)

- 7**  (znak N) (strona 16)

- 8** Przycisk ADD (strona 27)

Wskaźniki ADD L/R (strona 27)

- 9** Przycisk W.PARTY CHAIN – LIGHT
- Naciśnij, aby włączyć funkcję Wireless Party Chain (strona 26).
 - Naciśnij i przytrzymaj przez ponad 3 sekundy, aby włączyć/wyłączyć podświetlenie głośnika (strona 29).

Wskaźnik W.PARTY CHAIN – LIGHT

Zaświeca się podczas korzystania z funkcji Wireless Party Chain (strona 26).

- 10** Przycisk EXTRA BASS
- Naciśnij, aby uzyskać bardziej dynamiczny dźwięk (strona 22).
 - Przytrzymaj wciśnięty przez ponad 3 sekundy, kiedy jest podłączony przewód zasilania, aby odtworzyć wbudowaną prezentację dźwiękową.

Wskaźnik EXTRA BASS

Zaświeca się, kiedy jest włączona funkcja EXTRA BASS (strona 22).

- 11** Przyciski regulacji głośności +/-
Naciśnij, aby ustawić głośność.

- 12** Gniazdo  (USB)
Służy do podłączenia urządzenia USB.

- 13** Gniazdo AC IN (strona 9)

14 Przycisk PARTY CHAIN
(strona 25)

Wskaźnik PARTY CHAIN
(strona 25)

15 Gniazdo MIC (strona 31)

Pokrętło MIC LEVEL (MIN/MAX)
(strona 31)

16 Gniazda wyjścia i wejścia audio

Użyj przewodu audio (nie ma w zestawie) do wykonania następujących połączeń:



- Gniazda AUDIO/PARTY CHAIN OUT L/R
 - Podłącz do gniazd wejścia audio sprzętu opcjonalnego.
 - Podłącz do innego systemu audio, aby cieszyć się funkcją Wired Party Chain (strona 23).
- Gniazda AUDIO/PARTY CHAIN IN L/R
 - Podłącz do gniazd wyjścia audio w telewizorze lub sprzęcie audio/wideo. Dźwięk będzie odtwarzany przez opisywany system.
 - Podłącz do innego systemu audio, aby cieszyć się funkcją Wired Party Chain (strona 23).

17 Przycisk RESET

- * Na przycisku  oraz na przycisku regulacji głośności + znajduje się wyczuwalna wypukłość. Podczas obsługi urządzenia punkty te pomagają w orientacji.

Stan wskaźników

Stan wskaźników na urządzeniu jest opisany na poniższych rysunkach.

Stan wskaźnika	Wygląd
Miga	
Świeci	
Wyłączony	

Włączenie systemu

- 1 Podłącz przewód zasilania (w zestawie) do gniazda AC IN z tyłu urządzenia, a następnie do gniazda ściennego.

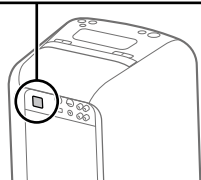
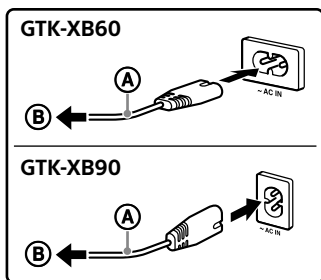

- Ⓐ Przewód zasilania (w zestawie)
- Ⓑ Do gniazda sieciowego

System włączy się w trybie prezentacji, a odtwarzanie prezentacji rozpocznie się automatycznie.

- 2 Naciśnij , aby włączyć zestaw.

Wskaźnik  zaświeci się kolorem zielonym.

Wskazówka

Zamiast zasilać urządzenie przez przewód zasilania (w zestawie) podłączony do gniazda ściennego, można użyć wbudowanego akumulatora, jeżeli przed użyciem został on naładowany. Informacje szczegółowe znajdują się w rozdziale „Ładowanie akumulatora” (strona 10).

Wyłączanie prezentacji

Naciśnij i przytrzymaj przycisk W.PARTY CHAIN – LIGHT przez ponad 3 sekundy, kiedy trwa prezentacja.

Prezentacja zakończy się, a system przejdzie w tryb gotowości. Jeżeli przycisk W.PARTY CHAIN – LIGHT zostanie naciśnięty i przytrzymany w trybie gotowości lub jeżeli przewód zasilania zostanie odłączony i ponownie podłączony, system przejdzie w tryb prezentacji.

Przenoszenie systemu

Przed przenoszeniem systemu trzeba odłączyć wszystkie kable.

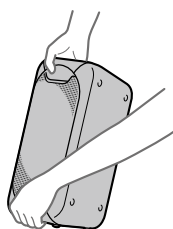

Uwaga

Prawidłowe ułożenie rąk podczas przenoszenia systemu jest konieczne, aby uniknąć urazów i/lub zniszczenia mienia.

Ustawienie systemu poziomo

System można ustawić poziomo, jak pokazano na rysunku poniżej. (Strona z gumowymi nóżkami musi być skierowana w dół.)

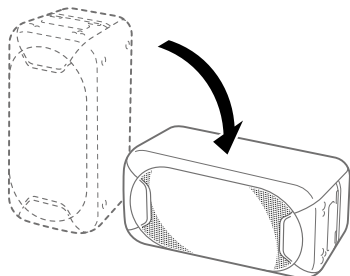

Wskazówka

Po zmianie orientacji systemu następuje automatyczne przełączenie głośników wysokotonowych, które generują dźwięk kanałów lewego i prawego, na dwa górne (tylko w urządzeniu GTK-XB90).

Informacje o zarządzaniu zasilaniem

- Domyślnie opisujący zestaw skonfigurowano w taki sposób, aby wyłączał się automatycznie, jeżeli w ciągu około 15 minut nie zostanie wykonana żadna czynność ani nie zostanie wykryty żaden sygnał audio. Informacje szczegółowe znajdują się w rozdziale „Ustawianie funkcji automatycznego przejścia w tryb gotowości” (strona 32).
- Po włączeniu trybu STAMINA jest możliwe ograniczenie zużycia energii. Informacje szczegółowe znajdują się w rozdziale „Oszczędzanie energii akumulatora” (strona 32).

Ładowanie akumulatora

Urządzenie może pracować z wbudowanym akumulatorem (do wielokrotnego ładowania) zamiast zasilania z przewodu zasilania podłączonego do gniazda ściennego, jeżeli akumulator został wystarczająco naładowany.

Podłącz przewód zasilania (w zestawie) do gniazda AC IN z tyłu urządzenia, a następnie do gniazda ściennego.

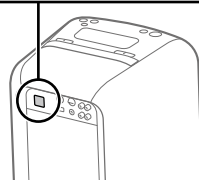
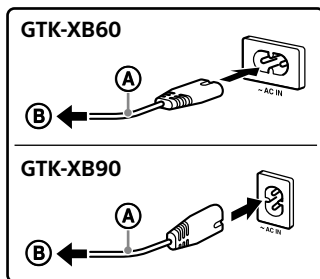

- Ⓐ Przewód zasilania (w zestawie)
- Ⓑ Do gniazda sieciowego

Wskaźnik CHARGE zaświeci się kolorem pomarańczowym. Ładowanie zakończy się po ok. 4 godz. i zgaśnie wskaźnik ładowania.

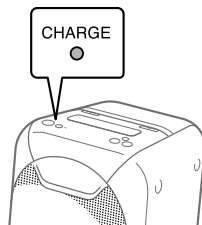

Uwagi

- Ładowanie akumulatora może zająć więcej czasu zależnie od warunków korzystania.
- Nawet jeżeli urządzenie nie będzie używane przez dłuższy czas, należy co pół roku naładować akumulator do pełna, aby zachować jego sprawność.
- W skrajnie zimnym lub gorącym środowisku ładowanie zatrzymuje się ze względów bezpieczeństwa. Jeżeli ładowanie zajmuje dużo czasu, również zostanie zatrzymane przez system. W takich warunkach wskaźnik CHARGE będzie w dalszym ciągu szybko migać kolorem bursztynowym, ale nie jest to oznaką usterki. W celu rozwiązania tych problemów należy odłączyć przewód zasilania i podłączyć go ponownie w temperaturze roboczej między 5 °C i 35 °C.

Wskazówka

Podczas ładowania można korzystać z urządzenia.

Sprawdzanie poziomu naładowania akumulatora

Korzystając ze wskazówek głosowych można sprawdzić poziom naładowania akumulatora.

Poziom naładowania można też sprawdzić za pomocą „Sony | Music Center” (strona 21).

1 Naciśnij , aby włączyć zestaw.

2 Naciśnij i przytrzymaj przycisk **STAMINA – BATTERY**.

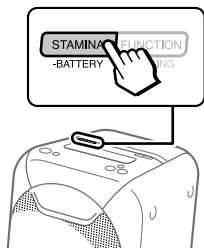

3 Zostanie odtworzony komunikat wskazówki głosowej i wskaźnik CHARGE zacznie migać w sposób opisany poniżej, informując o poziomie naładowania akumulatora.

Komunikat (poziom naładowania)	Mignięcia wskaźnika
„Fully charged” (80% – 100%)	4 razy
„About 70%” (60% – 79%)	3 razy
„About 50%” (30% – 59%)	2 razy
„About 20%” (11% – 29%)	Raz
„Please charge” (poniżej 10%)	Miga ciągle

Wskazówka

Komunikat „Please charge” jest odtwarzany automatycznie, gdy poziom naładowania akumulatora jest mniejszy od 10%.

Przed rozpoczęciem użytkowania urządzenia USB

Informacje na temat zgodnych urządzeń USB można znaleźć w rozdziale „Informacje dotyczące zgodnych urządzeń” (strona 33).

Jeżeli z opisywanym systemem współpracują urządzenia firmy Apple, należy je podłączyć przez połączenie BLUETOOTH (strona 14). Nie można korzystać z urządzeń firmy Apple podłączonych przez połączenie USB.

Uwagi

- Gdy jest konieczne podłączenie przewodu USB, należy użyć przewodu USB dołączonego do urządzenia USB. Informacje szczegółowe o sposobie używania znajdują się w instrukcji obsługi dostarczonej z urządzeniem USB.
- Nie podłączaj urządzenia USB do opisywanego systemu za pomocą koncentratora USB.
- Po podłączeniu urządzenia USB opisywany system odczytuje wszystkie pliki zapisane na urządzeniu USB. Jeżeli na urządzeniu USB jest dużo folderów lub plików, może upłynąć dużo czasu do zakończenia odczytywania urządzenia USB.
- Po podłączeniu niektórych urządzeń USB może występować opóźnienie opisywanego systemu na wykonywane operacje.
- Nie gwarantujemy zgodności ze wszystkimi programami kodującymi/zapisującymi. Jeżeli pliki audio na urządzeniu USB były oryginalnie zakodowane za pomocą niekompatybilnego programu, mogą powodować zakłócenia, przerywanie odtwarzania audio lub mogą w ogóle nie zostać odtworzone.
- System może nie obsługiwać wszystkich funkcji dostępnych na podłączonym urządzeniu USB.

Wykorzystanie systemu jako ładowarki akumulatora

Opisywany system może być wykorzystywany jako ładowarka akumulatorów w przypadku urządzeń USB z funkcją ładowania.

Podłącz urządzenie USB do gniazda ψ (USB).

Ładowanie rozpoczyna się, gdy urządzenie USB zostanie podłączone do gniazda ψ (USB). Więcej informacji na ten temat można znaleźć w instrukcji obsługi urządzenia USB.

Odtwarzanie pliku

Obsługiwane formaty plików audio:

- MP3: rozszerzenie nazwy pliku „.mp3”
- WMA: rozszerzenie nazwy pliku „.wma”

1 Naciśnij przycisk FUNCTION – PAIRING kilka razy, aż zaświeci się wskaźnik USB na urządzeniu.

2 Podłącz urządzenie USB do gniazda ψ (USB).

3 Naciśnij \blacktriangleright / \curvearrowright , aby rozpocząć odtwarzanie.

Za pomocą „Sony | Music Center” (strona 21) można sterować odtwarzaniem i łatwo wybierać muzykę na liście utworów muzycznych na urządzeniu USB.

4 Przyciskami regulacji głośności +/- ustaw głośność.

Inne funkcje

Aby	Wykonaj
Zrobić pauzę w odtwarzaniu	Naciśnij ► /↻. Aby wznowić odtwarzanie, ponownie naciśnij ► /↻.
Odtworzyć następny utwór	Naciśnij ► /↻ dwa razy.
Odtworzyć poprzedni utwór	Naciśnij ► /↻ trzy razy.

Uwagi

- Urządzenie nie może odtwarzać plików dźwiękowych znajdujących się na urządzeniu USB w następujących przypadkach:
 - gdy łączna liczba plików dźwiękowych na urządzeniu USB przekracza 999.
 - gdy całkowita liczba folderów na urządzeniu USB przekracza 75 (włącznie z folderem „ROOT” i pustymi folderami).Te liczby mogą być inne, zależnie od struktury plików i folderów. Nie zapisuj innych rodzajów plików lub zbędnych folderów na urządzeniu USB, które zawiera pliki audio.
- Zestaw może odtwarzać pliki tylko do 8 poziomu zagnieżdżenia folderów.
- Foldery bez plików audio są pomijane.
- Pamiętaj, że nawet jeśli nazwa pliku zawiera prawidłowe rozszerzenie, ale w rzeczywistości plik jest inny, system może odtwarzać szumy lub może nie działać prawidłowo.



Połączenie BLUETOOTH

Parowanie opisywanego zestawu z urządzeniem BLUETOOTH

Parowanie jest czynnością, która polega na wcześniejszym wzajemnym zarejestrowaniu urządzeń BLUETOOTH. Po wykonaniu operacji parowania nie ma potrzeby wykonywania jej ponownie dla tych samych urządzeń. Jeżeli posiadanym urządzeniem jest smartfon zgodny z funkcją NFC, procedura parowania ręcznego nie jest konieczna. (Informacje w rozdziale „Połączenie BLUETOOTH techniką One Touch za pomocą NFC” (strona 16).)

1 Umieść urządzenie BLUETOOTH w odległości od 1 metra od systemu.

2 Wybierz funkcję BLUETOOTH.

- 1 Naciśnij przycisk , aby włączyć system.
- 2 Naciśnij przycisk **FUNCTION – PAIRING** kilka razy, aż wskaźnik  (BLUETOOTH) będzie migać powoli.

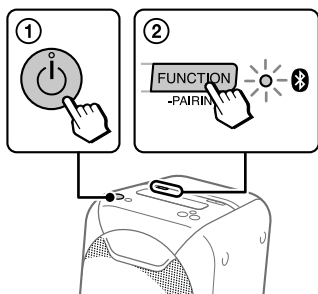

Wskazówka

Jeżeli w systemie nie ma informacji parowania (na przykład w razie użycia funkcji BLUETOOTH po raz pierwszy po zakupie), wskaźnik  (BLUETOOTH) miga szybko i system przechodzi automatycznie w tryb parowania. W takim przypadku należy przejść do punktu 4.

3 Naciśnij i przytrzymaj przycisk **FUNCTION – PAIRING** przez ponad 3 sekundy.

Zostanie odtworzony komunikat głosowy („Bluetooth pairing”), a wskaźnik  (BLUETOOTH) będzie szybko migać.

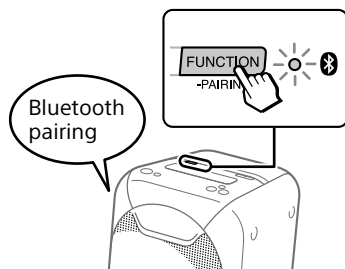

4 Włącz funkcję BLUETOOTH w urządzeniu BLUETOOTH.

Więcej informacji na ten temat można znaleźć w instrukcji obsługi urządzenia BLUETOOTH.

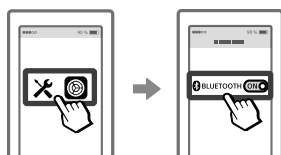

5 Na wyświetlaczu urządzenia BLUETOOTH wybierz „GTK-XB60” lub „GTK-XB90”.



Uwaga

Jeżeli jest wymagane wprowadzenie klucza dostępu do urządzenia BLUETOOTH, wpisz „0000”. W niektórych urządzeniach termin „Klucz dostępu” może być określany mianem „Kod dostępu”, „Kod PIN”, „Numer PIN” lub „Hasło”.

6 Upewnij się, że połączenie BLUETOOTH zostało nawiązane.

Po nawiązaniu połączenia BLUETOOTH system włączy dźwięk potwierdzenia, a wskaźnik  (BLUETOOTH) na urządzeniu przestanie migać i będzie świecić światłem ciągłym.

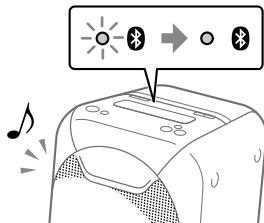

W przypadku niektórych urządzeń BLUETOOTH połączenie może zostać nawiązane automatycznie po zakończonym parowaniu.

Uwagi

- Maksymalnie można sparować 8 urządzeń BLUETOOTH. Sparowanie 9. urządzenia BLUETOOTH spowoduje usunięcie najstarszego ze sparowanych urządzeń.
- Jeżeli chcesz przeprowadzić parowanie z kolejnym urządzeniem BLUETOOTH, powtórz czynności od punktu 1 do 6.
- Jeżeli ostatnio podłączone urządzenie BLUETOOTH jest w pobliżu, połączenie BLUETOOTH zostanie nawiązane automatycznie i zaświeci się wskaźnik BLUETOOTH.

Anulowanie operacji parowania

Naciśnij przycisk FUNCTION – PAIRING.

Zakończenie połączenia BLUETOOTH

Wyłącz funkcję BLUETOOTH w podłączonym urządzeniu.

Uwaga

W przypadku niektórych urządzeń BLUETOOTH połączenie BLUETOOTH może zostać automatycznie zakończone w momencie zatrzymania operacji odtwarzania.

Usuwanie wszystkich informacji o parowaniu

W celu usunięcia wszelkich informacji o parowaniu system należy zresetować do domyślnych ustawień fabrycznych. Informacje w rozdziale „Odtworzenie w systemie domyślnych ustawień fabrycznych” (strona 37).

Uwaga

Po usunięciu z systemu wszystkich informacji parowania urządzenia iPhone/iPod touch mogą nie być w stanie połączyć się z systemem. W takim przypadku należy usunąć z systemu informacje parowania urządzeń iPhone/iPod touch, a następnie ponownie przeprowadzić procedurę parowania.

Połączenie BLUETOOTH techniką One Touch za pomocą NFC

NFC (Near Field Communication – komunikacja bliskiego zasięgu) to technologia umożliwiająca bezprzewodową komunikację zbliżeniową między różnymi urządzeniami, takimi jak smartfony czy znaczniki IC.

Po dotknięciu zestawu smartfonem zgodnym z funkcją NFC, w zestawie nastąpi automatyczne:

- włączenie funkcji BLUETOOTH.
- parowanie i nawiązanie połączenia BLUETOOTH.

Zgodne smartfony

Smartfony z wbudowanymi funkcjami NFC (systemy: Android™ 2.3.3 lub nowszy, z wyjątkiem Android 3.x)

Uwaga

Zależnie od posiadanego smartfona zgodnego z techniką NFC może być konieczne wykonanie w nim wcześniej następujących czynności.

- Włącz funkcję NFC. Informacje szczegółowe znajdują się w instrukcji obsługi smartfona zgodnego z techniką NFC.
- Jeżeli posiadany smartfon zgodny z techniką NFC ma system operacyjny starszy niż Android 4.1.x, należy pobrać i uruchomić aplikację „Łatwa komunikacja NFC”. Aplikacja „Łatwa komunikacja NFC” jest darmową aplikacją przeznaczoną do smartfonów z systemem Android, którą można pobrać z serwisu Google Play™. (W pewnych krajach lub regionach ta aplikacja może być niedostępna do pobrania.)

- 1 Włącz funkcję NFC urządzenia BLUETOOTH, takiego jak smartfon lub tablet.



- 2 Dotknij urządzeniem BLUETOOTH do znaku N-Mark na systemie, aż urządzenie BLUETOOTH zgłosi się w systemie.

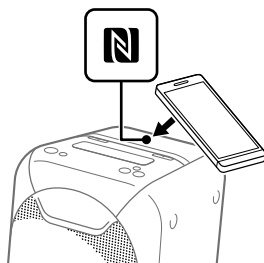

Zakończ nawiązywanie połączenia, postępując zgodnie z instrukcjami wyświetlanymi na urządzeniu BLUETOOTH.

Po nawiązaniu połączenia BLUETOOTH wskaźnik  (BLUETOOTH) przestaje migać i jest podświetlony przez cały czas.

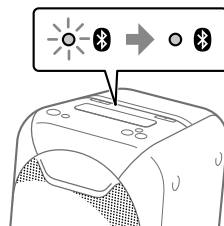

Wskazówka

Jeżeli parowanie i nawiązywanie połączenia BLUETOOTH nie powiedzie się, wykonaj poniższe czynności.

- W przypadku korzystania z dostępnego w handlu etui, wyciągnij smartfona z etui.
- Ponownie dotknij smartfonem znaku N na zestawie.
- Uruchom ponownie aplikację „Łatwa komunikacja NFC”.
- Odblokuj ekran urządzenia BLUETOOTH.

Zakończenie połączenia BLUETOOTH

Ponownie dotknij urządzeniem BLUETOOTH znaku N na zestawie.

Usuwanie wszystkich informacji o parowaniu

W celu usunięcia wszelkich informacji o parowaniu system należy zresetować do domyślnych ustawień fabrycznych. Informacje w rozdziale „Odtworzenie w systemie domyślnych ustawień fabrycznych” (strona 37).

Uwaga

Po usunięciu z systemu wszystkich informacji parowania urządzenia iPhone/iPod touch mogą nie być w stanie połączyć się z systemem. W takim przypadku należy usunąć z systemu informacje parowania urządzeń iPhone/iPod touch, a następnie ponownie przeprowadzić procedurę parowania.

Słuchanie muzyki z urządzenia BLUETOOTH

Możesz cieszyć się muzyką odtwarzaną na podłączonym urządzeniu BLUETOOTH. Przed przystąpieniem do odtwarzania muzyki należy sprawdzić czy:

- Funkcja BLUETOOTH urządzenia BLUETOOTH jest włączona.
- Zakończono parowanie (strona 14).

1 Naciśnij przycisk FUNCTION – PAIRING kilka razy, aż zaświeci się wskaźnik (BLUETOOTH) na urządzeniu.

Ostatnio podłączone urządzenie BLUETOOTH zostanie podłączone automatycznie.

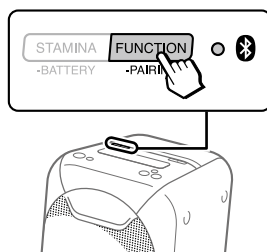
**Uwaga**

Jeżeli wskaźnik  (BLUETOOTH) miga, połączenie BLUETOOTH nie zostało nawiązane. W takim przypadku należy przeprowadzić procedurę parowania i nawiązać połączenie BLUETOOTH.

2 Uruchom odtwarzanie źródła sygnału audio w urządzeniu BLUETOOTH.

Więcej informacji na ten temat można znaleźć w instrukcji obsługi urządzenia BLUETOOTH.

Można też użyć przycisku ►||/◀ w systemie do włączania odtwarzania lub zrobienia pauzy.



3 Ustaw głośność.

Najpierw ustaw głośność urządzenia BLUETOOTH. Jeżeli poziom głośności jest wciąż za niski, ustaw głośność systemu za pomocą przycisków regulacji głośności +/-.

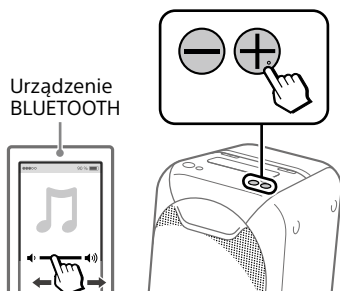

Przełączanie między urządzeniami BLUETOOTH podłączonymi jednocześnie do systemu (Możliwości podłączania wielu urządzeń)

Do systemu można podłączyć jednocześnie maksymalnie 3 urządzenia BLUETOOTH. Podczas odtwarzania źródła sygnału audio z podłączonych urządzeń można przełączyć urządzenie wejściowe BLUETOOTH, włączając odtwarzanie w innym podłączonym urządzeniu.

Uwagi

- Nie można użyć tej funkcji podczas korzystania z funkcji zestawu głośnomówiącego, funkcji dodania głośnika lub funkcji Wireless Party Chain.
- W zależności od urządzeń BLUETOOTH wykonanie 3 połączeń BLUETOOTH jednocześnie może być niemożliwe.

Informacje dotyczące technologii bezprzewodowej BLUETOOTH

BLUETOOTH to technologia bezprzewodowa krótkiego zasięgu, umożliwiająca bezprzewodowe przesyłanie danych między urządzeniami cyfrowymi. Zasięg działania technologii bezprzewodowej BLUETOOTH wynosi około 10 metrów.

Obsługiwana wersja, profile i kodeki standardu BLUETOOTH

Informacje szczegółowe znajdują się w rozdziale „Sekcja BLUETOOTH” (strona 40).

Wskaźnik (BLUETOOTH)

O stanie funkcji BLUETOOTH informuje podświetlony lub migający na urządzeniu niebieski wskaźnik  (BLUETOOTH).

Stan urządzenia	Stan wskaźnika
Tryb gotowości funkcji BLUETOOTH	Miga powoli
Parowanie BLUETOOTH	Miga szybko
Nawiązane połączenie BLUETOOTH	Świeci

Odtwarzanie muzyki za pomocą kodeka o wysokiej jakości dźwięku (AAC/LDAC™)

Urządzenie może odbierać dane w formacie kodeka AAC lub LDAC z innego urządzenia BLUETOOTH. Umożliwia on odtwarzanie muzyki z lepszą jakością dźwięku.

Za pomocą „Sony | Music Center” (strona 21) można wybrać opcję kodeka audio spośród dwóch poniższych ustawień. Ustawieniem domyślnym systemu jest ustawienie „AUTO”.

- AUTO: system wykrywa kodek używany w urządzeniu źródłowym i automatycznie doбира optymalny kodek spośród kodeków „SBC”, „AAC*” lub „LDAC*”.
- SBC: kodek „SBC” jest zawsze stosowany niezależnie od kodeka używanego w urządzeniu źródłowym.

* Dostępne tylko wtedy, gdy kodek jest obsługiwany przez urządzenie BLUETOOTH.

Aby zastosować zmiany wprowadzone w ustawieniu, trzeba zakończyć połączenie BLUETOOTH (strona 15), a następnie ponownie nawiązać połączenie BLUETOOTH.

Uwaga

Możesz cieszyć się lepszą jakością dźwięku, jeżeli jego źródło jest zgodne z kodowaniem AAC/LDAC, a w tej funkcji ustawiono wartość „AUTO”. Jednak dźwięk może być przerywany zależnie od warunków, w jakich odbywa się komunikacja BLUETOOTH. Jeżeli tak się zdarzy, zmień ustawienie funkcji na „SBC”.

LDAC jest techniką kodowania sygnału audio opracowaną przez firmę Sony. Technika ta umożliwia przesyłanie treści audio o wysokiej rozdzielczości (Hi-Res) nawet za pomocą połączenia BLUETOOTH. W odróżnieniu od innych technik kodowania zgodnych z BLUETOOTH, takich jak SBC, technika ta nie wymaga konwersji degradującej jakości treści audio typu Hi-Res¹⁾. Pozwala także na przesyłanie bezprzewodową siecią BLUETOOTH nawet trzykrotnie więcej danych²⁾ niż inne techniki z zachowaniem niepowtarzalnej jakości dźwięku, uzyskanej dzięki wydajnemu kodowaniu i zoptymalizowanemu organizowaniu pakietów danych.

¹⁾ Z wyłączeniem plików w formacie DSD.

²⁾ W porównaniu do SBC (Sub Band Codec), gdy wybrano prędkość transmisji 990 kbps (96/48 kHz) lub 909 kbps (88,2/44,1 kHz).

Ustawianie trybu gotowości BLUETOOTH

Tryb gotowości BLUETOOTH umożliwia automatyczne włączenie systemu po nawiązaniu połączenia BLUETOOTH z urządzeniem BLUETOOTH. Ustawienie to jest domyślnie wyłączone.

To ustawienie można skonfigurować tylko za pomocą aplikacji „Sony | Music Center”. Informacje szczegółowe na temat „Sony | Music Center” znajdują się w rozdziale „Korzystanie z „Sony | Music Center” i „Fiestable” przez połączenie BLUETOOTH” (strona 21).

Uwaga

Tryb gotowości BLUETOOTH można włączyć tylko wtedy, gdy jest podłączony przewód zasilania.

Wskazówka

Wyłączenie trybu gotowości BLUETOOTH pozwala zmniejszyć pobór mocy w trybie gotowości (tryb ekonomiczny).

Włączanie lub wyłączanie sygnału BLUETOOTH

Do systemu można połączyć się ze sparowanego urządzenia BLUETOOTH i korzystać ze wszystkich funkcji, gdy jest włączony sygnał BLUETOOTH systemu. Ustawienie to jest domyślnie włączone.

Naciśnij i przytrzymaj STAMINA – BATTERY oraz W.PARTY CHAIN – LIGHT przez ponad 5 sekund, aby wyłączyć sygnał BLUETOOTH.

Wskaźnik AUDIO IN mignie raz.

Uwagi

- Po wyłączeniu sygnału BLUETOOTH nie można wykonać następujących operacji:
 - Parowanie i/lub łączenie z urządzeniem BLUETOOTH
 - Korzystanie z „Sony | Music Center” przez połączenie BLUETOOTH
- Aby wyłączyć sygnał BLUETOOTH, powtórz procedurę opisaną powyżej. Po włączeniu sygnału BLUETOOTH wskaźnik AUDIO IN mignie 3 razy.

Korzystanie z „Sony | Music Center” i „Fiestable” przez połączenie BLUETOOTH

Informacje na temat aplikacji



Sony | Music Center

Fiestable

Za pomocą bezpłatnych aplikacji „Sony | Music Center” i „Fiestable” można wygodnie sterować systemem i korzystać z niego w nowy sposób za pomocą smartfona lub iPhone. Aplikacje „Sony | Music Center” i „Fiestable” są dostępne w serwisach Google Play i App Store.

1 Znajdź aplikację „Sony | Music Center” i pobierz do smartfona lub iPhone.

Aplikację można też pobrać, skanując kod dwuwymiarowy umieszczony poniżej.



2 Nawiąż połączenie BLUETOOTH między systemem i smartfonem/iPhone.

Informacje szczegółowe na temat połączenia BLUETOOTH znajdują się w rozdziale „Parowanie opisywanego zestawu z urządzeniem BLUETOOTH” (strona 14) lub „Połączenie BLUETOOTH techniką One Touch za pomocą NFC” (strona 16).

3 Uruchom aplikację „Sony | Music Center” i pobierz „Fiestable”.



Wskazówka

Aplikację „Fiestable” można też pobrać z serwisu App Store lub Google Play.

Do czego można wykorzystać „Sony | Music Center”:

- Odtwarzanie muzyki z urządzenia USB i ustawianie trybów odtwarzania
- Zrównoważenie dźwięku za pomocą gotowych lub własnych ustawień korektora
- Zmiana efektów dźwiękowych za pomocą funkcji DJ EFFECT
- Sterowanie wieloma systemami podczas korzystania z funkcji Wireless Party Chain lub funkcji dodania głośnika
- Kontrola poziomu naładowania akumulatora
- Konfiguracja różnych ustawień systemu

Do czego można wykorzystać „Fiestable”:

- Sterowanie DJ
- Oświetlenie
- Sterowanie ruchem

► Zapoznaj się z pomocą aplikacji „Sony | Music Center”, aby uzyskać informacje szczegółowe.

<http://info.vssupport.sony.net/help/>



Uwagi

- Jeżeli aplikacja „Sony | Music Center” nie działa poprawnie, zakończ połączenie BLUETOOTH (strona 15), a następnie ponownie nawiąż połączenie BLUETOOTH, aby funkcje połączenia BLUETOOTH działały normalnie.
- Możliwości kontroli, które zapewnia aplikacja „Sony | Music Center”, zależą od podłączonego urządzenia.
- Specyfikacja i projekt aplikacji mogą zmienić się bez powiadomienia.

Regulacja dźwięku

Regulowanie dźwięku

Aby	Wykonaj
Ustawić głośność	Naciśnij przyciski regulacji głośności +/-.
Uzyskać bardziej dynamiczny dźwięk	Naciśnij EXTRA BASS. Wskaźnik EXTRA BASS świeci kolorem czerwonym, kiedy jest włączona funkcja EXTRA BASS.

Radość z odtwarzania przewodowego przy użyciu wielu systemów (funkcja Wired Party Chain)

Możliwe jest podłączenie kilku systemów audio w jeden łańcuch, aby utworzyć ciekawą imprezową atmosferę i aby uzyskać wyższe poziomy głośności. System aktywny w łańcuchu pełni rolę „Gospodarza imprezy” i udostępnia odtwarzaną muzykę. Pozostałe systemy będą pełniły rolę „Gościa imprezy” i będą odtwarzać tę samą muzykę, co „Gospodarz imprezy”.

Konfigurowanie funkcji Wired Party Chain

Funkcję Wired Party Chain konfiguruje się poprzez połączenie wszystkich systemów za pomocą przewodów audio (nie ma w zestawie). Przed podłączeniem przewodów należy upewnić się, że system jest wyłączony i odłączony jest przewód zasilania.

A Jeżeli wszystkie systemy dysponują funkcją Wired Party Chain

Przykład: połączenie, w którym opisywany system jest pierwszym systemem

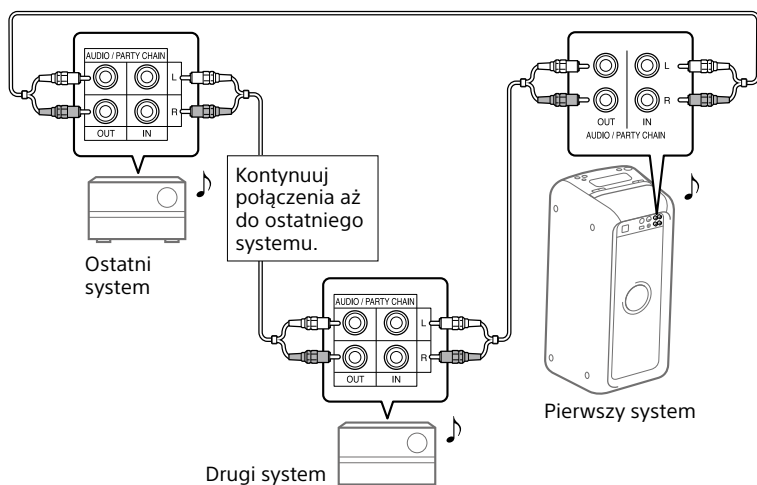

- Dowolny z systemów może pełnić rolę Gospodarza imprezy. Rolę Gospodarza imprezy można zmienić i przypisać do innego systemu w łańcuchu. Informacje szczegółowe znajdują się w rozdziale „Wybór nowego Gospodarza imprezy” (strona 25).
- Upewnij się, że jest wybrana funkcja  (BLUETOOTH) lub funkcja USB. Gdy jest wybrana funkcja Audio In, tej funkcji nie można włączyć.

Uwaga

Nie trzeba podłączać ostatniego systemu do pierwszego. W takim przypadku tylko pierwszy system może pełnić rolę Gospodarza imprezy.

B Jeden z systemów nie dysponuje funkcją Wired Party Chain

Przykład: połączenie, w którym opisywany system jest pierwszym systemem

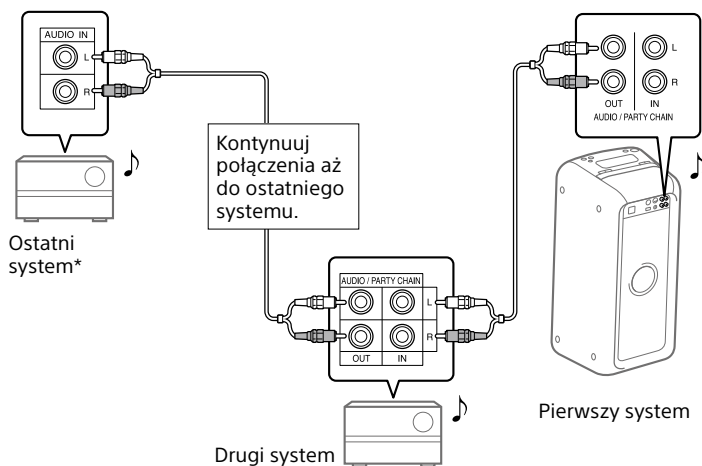

* System, który nie dysponuje funkcją Wired Party Chain, należy podłączyć jako ostatni. W ostatnim systemie trzeba wybrać funkcję Audio In. W takiej konfiguracji dźwięk z ostatniego systemu może być opóźniony względem pozostałych.

- Ostatni system nie jest podłączony do pierwszego.
- Pierwszy system trzeba wybrać jako Gospodarz imprezy, aby wszystkie pozostałe odtwarzały tę samą muzykę, kiedy jest włączona funkcja Wired Party Chain.

Zabawa z funkcją Wired Party Chain

1 Włącz wszystkie systemy.

2 Włącz funkcję Wired Party Chain w systemie, który będzie pełnił rolę Gospodarza imprezy.

Przykład: rolę Gospodarza imprezy pełni opisywany system

- 1 Naciśnij kilka razy **FUNCTION – PAIRING**, aby wybrać żądaną funkcję.

Podczas łączenia według opisu **A** (strona 23), nie można wybierać funkcji Audio In. Jeżeli wybierzesz tę funkcję, dźwięku nie będzie można odtwarzać.

- 2 Włącz odtwarzanie, a następnie naciśnij przycisk **PARTY CHAIN** z tyłu urządzenia.

Zaświeci się wskaźnik **PARTY CHAIN**. Urządzenie pełniące rolę Gospodarza imprezy uruchomi cały utworzony łańcuch **Wired Party Chain**, a pozostałe systemy automatycznie przyjmą rolę Gości imprezy. Wszystkie systemy będą odtwarzać tę samą muzykę, która jest odtwarzana na urządzeniu pełniącym rolę Gospodarza imprezy.

3 Ustaw głośność w każdym systemie.

Uwagi

- W zależności od liczby połączonych urządzeń rozpoczęcie odtwarzania muzyki w urządzeniach pełniących rolę Gości imprezy może zająć pewien czas.
- Zmiana głośności i efektów dźwiękowych w urządzeniu pełniącym rolę Gospodarza imprezy nie ma wpływu na dźwięk z urządzeń, będących Gośćmi imprezy.
- Informacje szczegółowe, dotyczące obsługi innych systemów, znajdują się w ich instrukcjach obsługi.

Wybór nowego Gospodarza imprezy

Nowego Gospodarza imprezy możesz wybrać tylko po połączeniu za pomocą **A** (strona 23). Powtórz czynności opisane w punkcie 2 procedury „Zabawa z funkcją Wired Party Chain” w tym systemie, który będzie pełnił funkcję nowego Gospodarza imprezy. Aktualny Gospodarz imprezy automatycznie stanie się Gościem imprezy. Wszystkie systemy będą odtwarzać tę samą muzykę, która jest odtwarzana na nowym urządzeniu pełniącym rolę Gospodarza imprezy.

Uwagi

- Inny system można wybrać jako Gospodarza imprezy tylko po włączeniu funkcji **Wired Party Chain** we wszystkich systemach w łańcuchu.
- Jeżeli wybrany system nie przyjmie roli Gospodarza imprezy po kilku sekundach, powtórz czynności opisane w punkcie 2 procedury „Zabawa z funkcją Wired Party Chain”.

Wyłączenie funkcji Wired Party Chain

Na urządzeniu pełniącym rolę Gospodarza imprezy naciśnij przycisk **PARTY CHAIN**.

Uwaga

Jeżeli funkcja **Wired Party Chain** nie wyłączy się po kilku sekundach, naciśnij ponownie przycisk **PARTY CHAIN** na urządzeniu pełniącym rolę Gospodarza imprezy.

Wskaźnik Party Chain

Wskaźnik **PARTY CHAIN** na urządzeniu zaświeca się lub miga, informując o stanie urządzenia.

Stan urządzenia	Stan wskaźnika
Gospodarz imprezy	Świeci
Gość imprezy	Miga

Radość z odtwarzania bezprzewodowego przy użyciu wielu systemów (funkcja Wireless Party Chain)

Kilka systemów audio można połączyć w łańcuch za pomocą połączenia BLUETOOTH, jeśli wszystkie te systemy są wyposażone w funkcję Wireless Party Chain. Funkcja ta pozwala utworzyć niebanalne środowisko imprezowe i uzyskać większe natężenie dźwięku bez używania kabli. Pierwszy aktywowany system w łańcuchu pełni rolę „Gospodarza imprezy” i udostępnia odtwarzaną muzykę. Pozostałe systemy pełnią rolę „Gościa imprezy” i odtwarzają tę samą muzykę, co „Gospodarz imprezy”.

Konfiguracja i korzystanie z funkcji Wireless Party Chain

Przykład: ustawienie urządzenia GTK-XB60 lub GTK-XB90 jako pierwszego systemu (Gospodarz imprezy)

1 Włącz wszystkie systemy.

2 Ustaw pierwszy system jako Gospodarza imprezy.

- 1 Naciśnij kilka razy **FUNCTION – PAIRING**, aż zaświeci się wskaźnik  (BLUETOOTH).
- 2 Podłącz urządzenie BLUETOOTH do systemu za pomocą połączenia BLUETOOTH.
- 3 Naciśnij **W.PARTY CHAIN – LIGHT** na urządzeniu. Wskaźnik **W.PARTY CHAIN – LIGHT** zacznie migać i system przejdzie w tryb Wireless Party Chain.

3 Ustaw drugi system jako Gościa imprezy.

- 1 Naciśnij kilka razy **FUNCTION – PAIRING** na drugim urządzeniu, aż zaświeci się wskaźnik  (BLUETOOTH).
- 2 Naciśnij **W.PARTY CHAIN – LIGHT** na drugim urządzeniu. Drugie urządzenie zostanie ustawione jako Gość imprezy.
- 3 Upewnij się, że wskaźnik **W.PARTY CHAIN – LIGHT** na urządzeniu Gość imprezy zaczął migać, a wskaźnik **W.PARTY CHAIN – LIGHT** na urządzeniu Gospodarz imprezy przestał migać i świeci światłem ciągłym.

Uwaga

Funkcja Wireless Party Chain zostanie anulowana w następujących przypadkach:

- Po wybraniu Gospodarza imprezy w punkcie 2 nie zostanie wykonana żadna czynność przez 1 minutę.
- Przycisk **W.PARTY CHAIN – LIGHT** na urządzeniu Gospodarz imprezy zostanie naciśnięty przed zakończeniem czynności w punkcie 3.

4 Ustaw trzecie lub więcej urządzeń jako Gość imprezy.

Powtórz czynności z punktu 3.

Uwaga

System trzeci lub następne podłącz w czasie nieprzekraczającym 30 sekund od podłączenia poprzedniego systemu. Po upływie 30 sekund lub więcej systemu nie można podłączyć.

5 Rozpocznij odtwarzanie źródła sygnału audio w urządzeniu Gospodarz imprezy.

6 Ustaw głośność w każdym systemie.

Wyłączenie funkcji Wireless Party Chain

Naciśnij **FUNCTION – PAIRING** lub wyłącz zasilanie urządzenia Gospodarz imprezy.

Odłączenie urządzenia Gość imprezy od funkcji Wireless Party Chain

Naciśnij **FUNCTION – PAIRING** lub wyłącz zasilanie urządzenia Gość imprezy, które chcesz odłączyć. W takim przypadku pozostałe urządzenia z funkcją Wireless Party Chain pozostaną aktywne.

Wskazówka

Aby dodać nowe urządzenia Gość imprezy po określeniu urządzeń w funkcji Wireless Party Chain, powtórz procedurę od ③ w punkcie 2.

Wskaźnik Wireless Party Chain

Wskaźnik **W.PARTY CHAIN – LIGHT** na urządzeniu zaświeca się lub miga, informując o stanie urządzenia.

Stan urządzenia	Stan wskaźnika
Gospodarz imprezy	Świeci
Gość imprezy	Miga

Bezprzewodowe słuchanie muzyki na dwóch systemach (funkcja dodania głośnika)

Do skorzystania z tej funkcji są potrzebne dwa systemy GTK-XB60 lub dwa GTK-XB90*. Po połączeniu dwóch systemów przez **BLUETOOTH** można cieszyć się znacznie bardziej dynamiczną muzyką. Można wybrać wyjście audio w trybie zdublowanym (oba systemy odtwarzają ten sam dźwięk) lub w trybie stereo (dźwięk stereofoniczny).

W poniższych procedurach te dwa systemy są opisane jako „system **A**” (lub system główny) i „system **B**”.

* W funkcji dodania głośnika można użyć tylko tych samych modeli urządzeń. Na przykład nie można użyć tej funkcji w przypadku kombinacji modeli GTK-XB60 i GTK-XB90.

Włączenie funkcji dodania głośnika

- 1 Ustaw dwa systemy GTK-XB60 lub GTK-XB90 w odległości do 1 metra od siebie.
- 2 Naciśnij kilka razy przycisk **FUNCTION – PAIRING** w systemie **A**, aż zaświeci się wskaźnik  (**BLUETOOTH**) na urządzeniu.
- 3 Naciśnij **ADD** w systemie **A**. Wskaźniki **ADD L/R** będą migać i system przejdzie w tryb dodania głośnika.

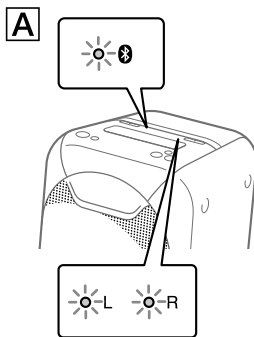

- 4 Naciśnij kilka razy przycisk **FUNCTION – PAIRING** w systemie **B**, aż zaświeci się wskaźnik  (**BLUETOOTH**) na urządzeniu.

5 Naciśnij ADD w systemie **B**. Wskaźniki ADD L/R na urządzeniu zaczną migać.

Wskaźniki L/R na obu systemach zmieniają stan: przestaną migać i będą świecić światłem ciągłym, a wskaźnik **B** (BLUETOOTH) w systemie **B** zgaśnie.

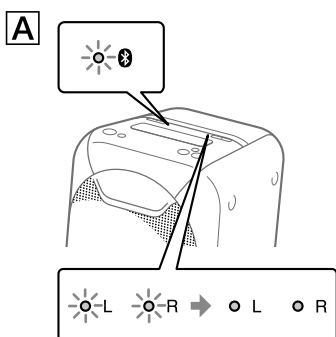
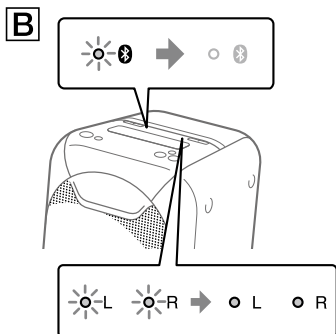

Wskazówka

Jeżeli połączenie za pomocą funkcji dodania głośnika jest wykonywane bardzo szybko, wskaźniki L/R w systemie **B** mogą zaświecić się bez migania.

6 Kilka razy naciśnij i przytrzymaj ADD w systemie **A**, aby wybrać tryb wyjścia.

Wskaźniki ADD L/R w obu systemach informują o bieżącym trybie wyjścia. Każde naciśnięcie i przytrzymanie przycisku ADD powoduje następujące zmiany trybu wyjścia.

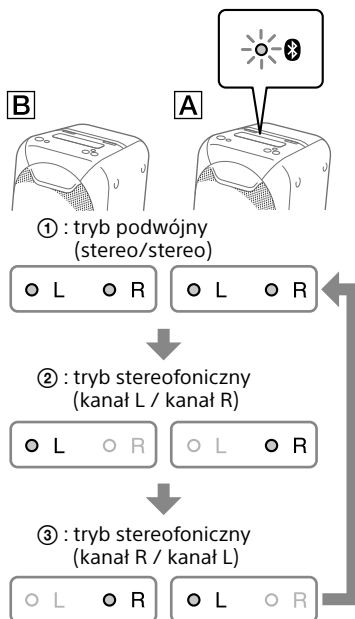

Wskazówka

Aby zmienić tryb wyjścia, wykonaj czynności w systemie **A** (system główny), w którym został włączony tryb dodania głośnika.

Odtwarzanie muzyki przez dwa systemy

1 Włącz tryb parowania w systemie [A], a następnie nawiąż połączenie BLUETOOTH z urządzeniem BLUETOOTH.

Informacje szczegółowe na temat parowania znajdują się w rozdziale „Parowanie opisywanego zestawu z urządzeniem BLUETOOTH” (strona 14) lub „Połączenie BLUETOOTH techniką One Touch za pomocą NFC” (strona 16). Upewnij się, że urządzenie BLUETOOTH jest parowane z systemem [A] (system główny).

2 Rozpocznij odtwarzanie w urządzeniu BLUETOOTH, a następnie wyreguluj głośność.

Szczegółowe informacje w rozdziale „Słuchanie muzyki z urządzeniem BLUETOOTH” (strona 17).

Zmiana głośności wprowadzona w jednym z systemów jest też uwzględniana w drugim systemie.

Uwagi

- Jeżeli dowolne inne urządzenie BLUETOOTH, na przykład myszka BLUETOOTH lub klawiatura BLUETOOTH, jest podłączone do urządzenia BLUETOOTH, które łączy się z systemem, dźwięk może być zniekształcony lub z głośników mogą wydobywać się zakłócenia. W takim przypadku trzeba zakończyć połączenie BLUETOOTH między urządzeniem BLUETOOTH i innym urządzeniem BLUETOOTH.
- W razie konieczności zresetowania jednego z dwóch systemów podczas korzystania z funkcji dodania głośnika trzeba upewnić się, że drugi system jest wyłączony. Jeżeli drugi system nie jest wyłączony przed ponownym uruchomieniem funkcji dodania głośnika, mogą wystąpić problemy z nawiązaniem połączenia BLUETOOTH i odtwarzaniem dźwięku.

Wyłączenie funkcji dodania głośnika

Naciśnij ADD. Wskaźniki ADD L/R zgasną.

Wskazówka

Jeżeli funkcja nie zostanie wyłączona, system po następnym włączeniu podejmie próbę nawiązania ostatniego połączenia.

Słuchanie muzyki z funkcją Podświetlenie głośnika

Funkcja Podświetlenie głośnika jest domyślnie wyłączona.

Można też wybrać inne tryby świecenia, na przykład taki jak przedstawiony poniżej, korzystając z aplikacji „Sony | Music Center” (strona 21).

- RAVE: tryb świecenia odpowiedni do muzyki tanecznej z dużą ilością błysków
- CHILL: tryb świecenia odpowiedni do muzyki relaksacyjnej
- RANDOM FLASH OFF: tryb świecenia bez migania, pasujący do każdego rodzaju muzyki, także tanecznej
- HOT: tryb świecenia, w którym zastosowano ciepłe światło
- COOL: tryb świecenia, w którym zastosowano światło o zimnej barwie
- STROBE: tryb flesza elektronicznego z białym światłem

Wyłączenie funkcji Podświetlenie głośnika

Naciśnij i przytrzymaj przycisk W.PARTY CHAIN – LIGHT.

Aby włączyć funkcję Podświetlenie głośnika, ponownie naciśnij i przytrzymaj W.PARTY CHAIN – LIGHT.

Uwaga

Jeżeli oświetlenie jest oślepiające, włącz oświetlenie w pomieszczeniu lub wyłącz funkcję.

Korzystanie z głośnomówiących połączeń telefonicznych

Przy użyciu telefonu komórkowego wyposażonego w BLUETOOTH z profilem HFP (Hands-free Profile) lub HSP (Headset Profile) jest możliwe prowadzenie rozmów w trybie głośnomówiącym.

Aby skorzystać z tej funkcji, upewnij się, że zostało nawiązane połączenie BLUETOOTH.

Uwaga

W zależności od modelu posiadanego smartfona, systemu operacyjnego lub zainstalowanych aplikacji, niektóre funkcje połączeń głośnomówiących mogą nie funkcjonować prawidłowo.

Odbieranie połączenia

1 Naciśnij przycisk ►||/↻, kiedy nadejdzie połączenie.

Gdy nadejdzie połączenie przychodzące, odtwarzanie zostanie wstrzymane, a system włączy dźwięk dzwonka.

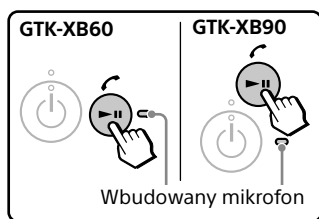

Uwaga

Jeżeli naciśniesz i przytrzymasz ►||/↻, nadchodzące połączenie zostanie odrzucone.

2 Rozmawiaj przez mikrofon wbudowany w systemie.

3 Naciśnij ►||/↻, aby zakończyć rozmowę.

Nawiązywanie połączenia

1 Wykonaj połączenie, obsługując podłączony telefon komórkowy BLUETOOTH.

Kiedy jest wykonywane połączenie, odtwarzanie zostanie wstrzymane, a system włączy sygnał wybierania.

2 Rozmawiaj przez wbudowany mikrofon systemu, kiedy druga osoba odbierze połączenie.

3 Naciśnij ►||/↻, aby zakończyć rozmowę.

Uwaga

Jeżeli podczas rozmowy naciśniesz i przytrzymasz ►||/↻, rozmowa zostanie przełączona z głośnika systemu do głośnika w telefonie.

Wskazówki

- Jeżeli posiadany telefon BLUETOOTH obsługuje protokoły HFP i HSP, ustaw protokół HFP.
- Jeżeli przed wykonaniem połączenia była odtwarzana muzyka, odtwarzanie wznowi się po zakończeniu rozmowy.
- Obsługa może zależeć od telefonu komórkowego BLUETOOTH. Należy zapoznać się z instrukcją obsługi posiadanego telefonu komórkowego.

Korzystanie ze sprzętu opcjonalnego

- 1** Podłącz wyposażenie opcjonalne (takie jak WALKMAN®, smartfon, TV, odtwarzacz DVD, rejestrator IC itp.) do gniazd AUDIO/PARTY CHAIN IN L/R w urządzeniu, używając przewodu audio (nie ma w zestawie).
- 2** Naciśnij przycisk FUNCTION – PAIRING kilka razy, aż zaświeci się wskaźnik AUDIO IN na urządzeniu.
- 3** Rozpocznij odtwarzanie w podłączonym urządzeniu.
- 4** Ustaw głośność.
Najpierw ustaw głośność podłączonego urządzenia. Jeżeli poziom głośności jest wciąż za niski, ustaw głośność systemu za pomocą przycisków regulacji głośności +/-.

Uwaga

Urządzenie może automatycznie przejść w tryb gotowości, jeśli poziom głośności podłączonego urządzenia audio jest zbyt niski. W takim przypadku trzeba zwiększyć poziom głośności w podłączonym urządzeniu. Wyłączenie funkcji automatycznego przejścia w tryb gotowości opisano w rozdziale „Ustawianie funkcji automatycznego przejścia w tryb gotowości” (strona 32).

Korzystanie z mikrofonu opcjonalnego

Możesz odtwarzać swój głos przez system po podłączeniu mikrofonu dynamicznego z normalnym wtykiem (nie ma w zestawie).

- 1** Przekręć pokrętkę MIC LEVEL do położenia MIN, aby zmniejszyć poziom głośności mikrofonu.

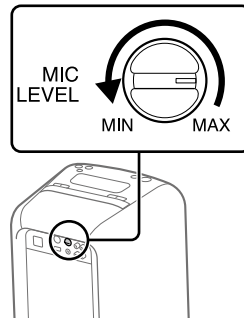

- 2** Podłącz mikrofon opcjonalny do gniazda MIC na urządzeniu.
- 3** Ustaw głośność pokrętką MIC LEVEL.
- 4** Mów lub śpiewaj do podłączonego mikrofonu.

Uwaga

Podczas korzystania z funkcji Wireless Party Chain lub dodania głośnika dźwięk z mikrofonu jest odtwarzany tylko przez ten system, do którego jest podłączony mikrofon.

Ustawianie funkcji automatycznego przejścia w tryb gotowości

Zgodnie z ustawieniami domyślnymi opisywany system wyłącza się automatycznie, jeżeli w ciągu około 15 minut nie zostanie wykonana żadna operacja lub nie pojawi się żaden sygnał audio.

Aby wyłączyć tę funkcję, naciśnij i przytrzymaj przycisk  przez ponad 3 sekundy, kiedy system jest włączony.

Wskaźnik  mignie raz.

Aby funkcję włączyć, powtórz procedurę. Wskaźnik  mignie 3 razy.

Korzystając z aplikacji „Sony | Music Center” można też skonfigurować to ustawienie i sprawdzić, czy funkcja jest włączona, czy wyłączona.

Informacje szczegółowe na temat „Sony | Music Center” znajdują się w rozdziale „Korzystanie z „Sony | Music Center” i „Fiestable” przez połączenie BLUETOOTH” (strona 21).

Uwagi

- Urządzenie może automatycznie przejść w tryb gotowości, jeśli poziom głośności podłączonego urządzenia audio jest zbyt niski. W takim przypadku trzeba zwiększyć poziom głośności w podłączonym urządzeniu.
- System nie przełączy się w tryb gotowości, kiedy jest używane gniazdo MIC.

Oszczędzanie energii akumulatora

Włączenie trybu STAMINA, kiedy system pracuje z wbudowanym akumulatorem (do wielokrotnego ładowania), pozwoli oszczędzać energię akumulatora i korzystać z systemu przez dłuższy czas.

Naciśnij STAMINA – BATTERY, aby włączyć tryb STAMINA.

Zaświeci się wskaźnik STAMINA – BATTERY.

Aby wyłączyć tę funkcję, naciśnij ponownie STAMINA – BATTERY.

Wskazówka

Informacje szczegółowe na temat żywotności akumulatora opisano w rozdziale „Czas eksploatacji akumulatora litowo-jonowego” (strona 41).

Informacje dotyczące zgodnych urządzeń

Informacje na temat obsługiwanych urządzeń USB

- Opisywany zestaw obsługuje tylko klasę pamięci masowej USB.
- Opisywany zestaw obsługuje tylko urządzenia USB sformatowane w formacie FAT (za wyjątkiem exFAT).
- Niektóre urządzenia USB mogą nie współpracować z opisywanym zestawem.

Informacja na temat komunikacji BLUETOOTH, dotycząca iPhone i iPod touch

Przeznaczone dla modeli iPhone/iPod touch

- iPhone 7 Plus
- iPhone 7
- iPhone SE
- iPhone 6s Plus
- iPhone 6s
- iPhone 6 Plus
- iPhone 6
- iPhone 5s
- iPhone 5c
- iPhone 5
- iPhone 4s
- iPod touch (6. generacja)
- iPod touch (5. generacja)

Witryny internetowe poświęcone zgodnym urządzeniom

Sprawdź witryny internetowe opisane poniżej, aby uzyskać najnowsze informacje o zgodnych urządzeniach BLUETOOTH.

Dla klientów w USA:

<http://esupport.sony.com/>

Dla klientów w Kanadzie:

<http://esupport.sony.com/CA>

Dla klientów w Europie:

<http://www.sony.eu/support>

Dla klientów w Ameryce Łacińskiej:

<http://esupport.sony.com/LA>

Dla klientów w pozostałych krajach/regionach:

<http://www.sony-asia.com/support>

W razie trudności

Jeżeli problem występuje podczas obsługi urządzenia, wykonaj czynności opisane poniżej przed skontaktowaniem się z najbliższym sprzedawcą produktów marki Sony. Jeżeli pojawi się komunikat o błędzie, zapisz jego treść, aby powołać się na niego.

1 Sprawdź, czy problem jest opisany w niniejszym rozdziale „W razie trudności”.

2 Zapoznaj się z następującymi stronami internetowymi z pomocą techniczną dla klientów.

Dla klientów w USA:

<http://esupport.sony.com/>

Dla klientów w Kanadzie:

<http://esupport.sony.com/CA>

Dla klientów w Europie:

<http://www.sony.eu/support>

Dla klientów w Ameryce

Łacińskiej:

<http://esupport.sony.com/LA>

Dla klientów w pozostałych krajach/regionach:

<http://www.sony-asia.com/support>

Znajdziesz w nich najnowsze informacje dotyczące pomocy technicznej oraz odpowiedzi na najczęściej zadawane pytania (FAQ).

Jeżeli problem nie zostanie naprawiony, skontaktuj się z najbliższym sprzedawcą produktów marki Sony.

Trzeba zaznaczyć, że jeżeli personel serwisu wymieni niektóre części podczas naprawy, to może je zatrzymać.

Ogólne

Zestaw nie włącza się.

- Naładuj wbudowany akumulator.
- Sprawdź, czy przewód zasilania jest bezpiecznie podłączony.

System niespodziewanie wszedł w tryb gotowości.

- To nie jest usterka. System przechodzi w tryb gotowości automatycznie po upływie około 15 minut, jeżeli w tym czasie nie zostanie wykonana żadna operacja, ani nie zostanie wykryty żaden sygnał audio (strona 32).

Brak jest dźwięku.

- Ustaw głośność.
- Sprawdź połączenie z urządzeniem opcjonalnym, jeżeli jest używane.
- Włącz podłączone urządzenie.
- Odłącz przewód zasilania, a następnie podłącz go ponownie i włącz system.

Występuje przydźwięk lub szum.

- Odsuń urządzenie od źródła hałasu.
- Podłącz przewód zasilania do innego gniazda sieciowego.
- Zamontuj filtr przeciwzakłóceniuowy (dostępny w handlu) na przewodzie zasilania.
- Wyłącz znajdujące się w pobliżu urządzenia elektryczne.

Występuje akustyczne sprzężenie zwrotne.

- Zmniejsz głośność.

Urządzenie USB

Nie można ładować podłączonego urządzenia USB.

- Sprawdź, czy urządzenie USB jest prawidłowo podłączone.
- Jeżeli poziom naładowania akumulatora jest mniejszy od 10%, nie można ładować podłączonego urządzenia USB.

Urządzenie USB nie działa poprawnie.

- Jeśli podłączysz urządzenie USB, które nie jest obsługiwane, mogą wystąpić następujące problemy. Informacje w rozdziale „Informacje dotyczące zgodnych urządzeń” (strona 33).
 - Urządzenie USB nie jest rozpoznane.
 - Odtwarzanie nie jest możliwe.
 - Dźwięk przeskakuje.
 - Występują szумы.
 - Odtwarzany dźwięk jest zniekształcony.

Brak jest dźwięku.

- Urządzenie USB nie jest prawidłowo podłączone. Wyłącz system i ponownie przyłącz urządzenie USB.

Występują szумы, dźwięk przeskakuje lub jest zniekształcony.

- Jest używane nieobsługiwane urządzenie USB. Informacje w rozdziale „Informacje dotyczące zgodnych urządzeń” (strona 33).
- Wyłącz system i podłącz ponownie urządzenie USB, a następnie włącz system.
- Same pliki muzyczne zawierają szумы lub dźwięk jest zniekształcony. Zakłócenia mogły zostać wprowadzone w procesie tworzenia muzyki na komputerze. Utwórz ponownie dane muzyczne.
- Plik zakodowano z niską przepływnością. Wyślij do urządzenia USB plik audio zakodowany z większą przepływnością.

Urządzenie USB nie jest rozpoznane.

- Wyłącz system i podłącz ponownie urządzenie USB, a następnie włącz system.
- Jest używane nieobsługiwane urządzenie USB. Informacje w rozdziale „Informacje dotyczące zgodnych urządzeń” (strona 33).
- Urządzenie USB nie działa poprawnie. Zapoznaj się z instrukcją obsługi urządzenia USB, aby dowiedzieć się, jak rozwiązać ten problem.

Nie można uruchomić odtwarzania.

- Wyłącz system i podłącz ponownie urządzenie USB, a następnie włącz system.
- Jest używane nieobsługiwane urządzenie USB. Informacje w rozdziale „Informacje dotyczące zgodnych urządzeń” (strona 33).

Odtwarzanie nie rozpoczyna się od pierwszego pliku.

- Za pomocą aplikacji „Sony | Music Center” (strona 21) ustaw normalny tryb odtwarzania.

Pliki nie mogą zostać odtworzone.

- Urządzenia USB formatowane przy użyciu systemu plików innego niż FAT16 lub FAT32 nie są obsługiwane.*
- Jeżeli używane urządzenie USB jest podzielone na partycje, tylko pliki z pierwszej partycji mogą być odtwarzane.
- Nie można odtworzyć plików, które są zaszyfrowane lub chronione hasłem.
- Pliki z cyfrowym zabezpieczeniem praw autorskich (DRM) nie mogą być odtwarzane przez ten system.

* Urządzenie obsługuje system plików FAT16 i FAT32, ale niektóre urządzenia USB mogą ich nie obsługiwać w pełni. Informacje szczegółowe znajdują się w instrukcji obsługi każdego nośnika pamięci masowej USB lub skontaktuj się z producentem.

Urządzenie BLUETOOTH

Nie można przeprowadzić parowania.

- Przysuń urządzenie BLUETOOTH bliżej do zestawu.
- Parowanie może być niemożliwe, jeżeli w sąsiedztwie systemu znajdują się inne urządzenia BLUETOOTH. W takim przypadku wyłącz pozostałe urządzenia BLUETOOTH.
- Podczas wybierania nazwy systemu (opisywanego systemu) w urządzeniu BLUETOOTH upewnij się, że wpisywany klucz dostępu jest prawidłowy.

Urządzenie BLUETOOTH nie może wykręcić systemu.

- Włącz sygnał BLUETOOTH (strona 20).

Nie można nawiązać połączenia.

- Urządzenie BLUETOOTH, które próbujesz podłączyć, nie obsługuje profilu A2DP i nie można go podłączyć do zestawu.
- Włącz funkcję BLUETOOTH urządzenia BLUETOOTH.
- Nawiąż połączenie z urządzenia BLUETOOTH.
- Usunięto informacje o parowaniu. Przeprowadź ponownie operację parowania.
- Usuń informację o sparowaniu urządzenia BLUETOOTH, przywracając w systemie ustawienia fabryczne (strona 37) i przeprowadź ponownie operację parowania (strona 14).
- Po usunięciu z systemu wszystkich informacji parowania urządzenia iPhone/iPod touch mogą nie być w stanie połączyć się z systemem. W takim przypadku należy usunąć z systemu informacje parowania urządzeń iPhone/iPod touch, a następnie ponownie przeprowadzić procedurę parowania.

Dźwięk przeskakuje lub faluje, albo dochodzi do zrywania połączenia.

- System i urządzenie BLUETOOTH znajdują się zbyt daleko od siebie.
- Usuń lub spróbuj ominąć przeszkody znajdujące się między systemem a urządzeniem BLUETOOTH.
- Jeżeli w pobliżu znajduje się sprzęt wytwarzający promieniowanie elektromagnetyczne, na przykład bezprzewodowa sieć LAN, inne urządzenie BLUETOOTH lub kuchenka mikrofalowa, odsuń je.

Nie słycać dźwięku z urządzenia BLUETOOTH za pośrednictwem opisywanego zestawu.

- Zwiększ głośność najpierw w urządzeniu BLUETOOTH, po czym ustaw głośność przyciskami regulacji głośności +/-.

Występuje mocny przydźwięk, zakłócenia lub zniekształcenia dźwięku.

- Usuń lub spróbuj ominąć przeszkody znajdujące się między systemem a urządzeniem BLUETOOTH.
- Jeżeli w pobliżu znajduje się sprzęt wytwarzający promieniowanie elektromagnetyczne, na przykład bezprzewodowa sieć LAN, inne urządzenie BLUETOOTH lub kuchenka mikrofalowa, odsuń je.
- Zmniejsz poziom głośności podłączonego urządzenia BLUETOOTH.

Funkcja Party Chain i funkcja dodania głośnika

Nie można włączyć funkcji Wired Party Chain.

- Sprawdź połączenia (strona 23).
- Upewnij się, że przewody audio są podłączone prawidłowo.
- Wybierz inną funkcję niż funkcja Audio In (strona 25).

Funkcja Wired Party Chain nie działa prawidłowo.

- Wyłącz system. Następnie włącz go ponownie, aby włączyć funkcję Wired Party Chain.

Nie można połączyć urządzenia BLUETOOTH z systemem pracującym w funkcji Wireless Party Chain.

- Po podłączeniu wszystkich systemów wykonaj procedurę parowania między urządzeniem BLUETOOTH i tym systemem, na którym wskaźnik W.PARTY CHAIN – LIGHT jest zaświecony. Następnie wykonaj połączenie BLUETOOTH.

Nie można połączyć urządzenia BLUETOOTH z systemem pracującym w funkcji dodania głośnika.

- Po połączeniu dwóch systemów GTK-XB60 lub dwóch systemów GTK-XB90 należy wykonać procedurę parowania między urządzeniem BLUETOOTH i tym systemem, na którym miga wskaźnik  (BLUETOOTH). Następnie wykonaj połączenie BLUETOOTH.

Resetowanie systemu

Jeżeli system nie reaguje na polecenia i nie można go obsługiwać pomimo włączonego zasilania, zresetuj system, używając przycisku RESET.

- 1 **Naciśnij przycisk RESET z tyłu urządzenia szpilką lub innym wąskim przedmiotem.**

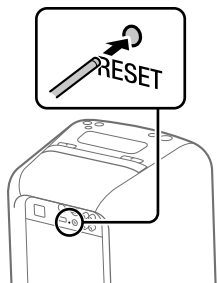

System wyłączy się.

- 2 **Naciśnij przycisk \odot , aby ponownie włączyć system.**

Uwagi

- Jeżeli system nie włączy się, skontaktuj się z najbliższym sprzedawcą produktów marki Sony.
- Informacje parowania nie zostaną usunięte po naciśnięciu przycisku RESET.

Odtworzenie w systemie domyślnych ustawień fabrycznych

Jeżeli system nadal nie działa prawidłowo, przywróć w nim domyślne ustawienia fabryczne.

- 1 **Naciśnij \odot , aby włączyć zestaw.**
- 2 **Naciśnij i przytrzymaj FUNCTION – PAIRING i przycisk regulacji głośności – przez ponad 5 sekund.**
Kiedy na urządzeniu migną dwa razy wskaźniki \odot , Bluetooth (BLUETOOTH), USB i AUDIO IN, wszystkie ustawienia definiowane przez użytkownika, takie jak informacje parowania, zostaną przywrócone do domyślnych wartości fabrycznych.

Srodki ostrozności

O bezpieczenstwie

- Całkowicie odłączyć przewód zasilania od gniazda sieciowego, jeśli urządzenie nie będzie użytkowane przez dłuższy czas. Gdy odłączasz urządzenie od sieci, zawsze chwytaj za wtyczkę. Nigdy nie ciągnij za przewód.
- Jeśli do obudowy dostanie się ciało obce lub ciecz, należy przed dalszym użytkowaniem odłączyć urządzenie od zasilania sieciowego i przekazać do sprawdzenia przez wykwalifikowany personel.
- Przewód zasilania może być wymieniony tylko w autoryzowanym serwisie.

O wyborze miejsca

- Nie ustawiać urządzenia w pozycji przechylonej lub w miejscu, gdzie jest bardzo gorąco, zimno, występuje kurz, brud lub wilgoć albo gdzie brak właściwej wentylacji, występuje duże nasłonecznienie, drgania lub intensywne światło.
- Ustawiając zestaw na powierzchniach pokrytych specjalnym preparatem (na przykład woskiem, olejem, politurą), należy zachować ostrożność, aby uniknąć plam lub przebarwień.
- Zachowaj ostrożność, aby nie zachłapać urządzenia wodą. Urządzenie nie jest wodoodporne.

O gromadzeniu się ciepła wewnątrz

- Nagrzewanie się urządzenia podczas pracy jest normalne i nie powinno być powodem do zaniepokojenia.
- Nie dotykać obudowy, jeśli urządzenie było używane przez dłuższy czas z dużą głośnością, gdyż może ona być gorąca.
- Nie zasłaniać otworów wentylacyjnych.

O kolumnach głośnikowych

Wbudowane głośniki urządzenia nie są ekranowane magnetycznie i mogą być przyczyną zniekształceń magnetycznych obrazu na pobliskich telewizorach. W takiej sytuacji wyłączyć telewizor, odczekać 15 do 30 minut i włączyć go ponownie. Jeżeli nie przyniesie to poprawy, przesuń system dalej od telewizora.

Czyszczenie obudowy

Czyść system miękką ściereczką lekko zwilżoną łagodnym roztworem detergentu. Nie używaj ostrych myjek, proszku do szorowania ani rozpuszczalników takich jak rozcieńczalnik, benzyna lub alkohol.

Informacje na temat łączności BLUETOOTH

- Urządzenia BLUETOOTH powinny znajdować się w odległości maksymalnie 10 metrów od siebie (bez przeszkód). Efektywny zasięg łączności może ulec zmniejszeniu w następujących sytuacjach:
 - Gdy pomiędzy urządzeniami z nawiązanym połączeniem BLUETOOTH znajduje się osoba, metalowy przedmiot, ściana lub inny rodzaj przeszkody
 - W miejscach z zainstalowaną bezprzewodową siecią LAN
 - Wokół użytkowanych kuchenek mikrofalowych
 - W miejscach występowania innych fal elektromagnetycznych
- Urządzenia BLUETOOTH i bezprzewodowa sieć LAN (IEEE 802.11b/g) wykorzystują to samo pasmo częstotliwości (2,4 GHz). Korzystając z urządzenia BLUETOOTH w sąsiedztwie urządzenia z funkcją bezprzewodowej sieci LAN, mogą występować zakłócenia elektromagnetyczne. Wynikiem tego mogą być niższe szybkości transmisji danych, szum lub problemy z nawiązaniem połączenia. W takim przypadku można spróbować skorzystać z poniższych środków zaradczych:
 - System należy eksploatować w odległości co najmniej 10 metrów od urządzeń, wykorzystujących bezprzewodową sieć LAN.
 - Gdy urządzenie BLUETOOTH jest wykorzystywane w zasięgu 10 metrów, wówczas należy wyłączyć zasilanie sprzętu z funkcją bezprzewodowej sieci LAN.
 - System i urządzenie BLUETOOTH powinny znajdować się w miarę możliwości jak najbliżej siebie.
- Fale radiowe emitowane przez opisywane urządzenie mogą zakłócać pracę elektronicznej aparatury medycznej. Z uwagi na fakt, że zakłócenia takie mogą być przyczyną nieprawidłowego działania, należy zawsze wyłączać ten system i urządzenia BLUETOOTH w następujących miejscach:
 - W szpitalach, pociągach, samolotach, na stacjach benzynowych i w miejscach, gdzie mogą występować łatwopalne gazy
 - W pobliżu drzwi automatycznych lub przycisków pożarowych

- Opisywany system obsługuje funkcję zabezpieczeń zgodne ze specyfikacją BLUETOOTH, zapewniające odpowiedni poziom bezpieczeństwa w trakcie łączności realizowanej z użyciem technologii BLUETOOTH. Jednakże taki poziom zabezpieczenia może być niewystarczający przy pewnych ustawieniach lub innych czynnikach, należy więc zawsze zachować ostrożność w trakcie łączności z wykorzystaniem technologii BLUETOOTH.
- Firma Sony nie ponosi żadnej odpowiedzialności za szkody lub straty wynikłe z wycieków informacji w trakcie nawiązanej łączności z użyciem technologii BLUETOOTH.
- Nie można zagwarantować prawidłowego działania łączności BLUETOOTH ze wszystkimi urządzeniami BLUETOOTH, które są wyposażone w ten sam profil, co ten system.
- Urządzenia BLUETOOTH podłączone do opisywanego zestawu muszą być zgodne ze specyfikacją BLUETOOTH określoną przez Bluetooth SIG, Inc. i muszą posiadać atest zgodności. Jednakże nawet jeśli jakieś urządzenie jest zgodne ze specyfikacją BLUETOOTH, mogą zdarzyć się przypadki, kiedy parametry lub dane techniczne danego urządzenia BLUETOOTH uniemożliwiają nawiązanie połączenia albo mogą powodować rozbieżności w metodzie sterowania, wyświetlaniu lub obsłudze.
- W przypadku niektórych urządzeń BLUETOOTH podłączonych do opisywanego systemu, w pewnych warunkach nawiązanej łączności lub warunkach otoczenia mogą występować szumy lub zaniki dźwięku.

Dane techniczne

Sekcja głośników

GTK-XB60:

Głośnik wysokotonowy: 50 mm × 2, stożkowe

Niskotonowy: 130 mm × 2, stożkowe

GTK-XB90:

Głośnik wysokotonowy: 60 mm × 3, stożkowe

Niskotonowy: 180 mm × 2, stożkowe

Wejścia

AUDIO/PARTY CHAIN IN L/R:

Napięcie 2 V, impedancja
10 kiloomów

MIC:

Czułość 1 mV, impedancja
10 kiloomów

Wyjścia

AUDIO/PARTY CHAIN OUT L/R:

Napięcie 2 V, impedancja
600 omów

Sekcja USB i obsługiwane formaty dźwięku

Port Ψ (USB):

Typ A, prąd maksymalny 2,1 A

Obsługiwana prędkość transmisji bitów:

MP3 (MPEG1 Audio Layer-3):

32 kbps — 320 kbps, VBR

WMA: 32 kbps — 192 kbps, VBR

Częstotliwości próbkowania:

MP3 (MPEG1 Audio Layer-3):

32/44,1/48 kHz

WMA: 44,1 kHz

Sekcja BLUETOOTH

System łączności:

Standard BLUETOOTH wersja 4.2

Wyjście:

Klasa mocy 2 standardu BLUETOOTH

Maksymalna moc wyjściowa:

< 20,0 dBm

Maksymalny zasięg łączności:

Około 10 m w zasięgu wzroku¹⁾

Pasma częstotliwości:

Pasma 2,4 GHz (2,4000 GHz –
2,4835 GHz)

Metoda modulacji:

FHSS (Freq Hopping Spread
Spectrum)

Zgodne profile BLUETOOTH²⁾:

A2DP (Advanced Audio Distribution
Profile)

AVRCP (Audio Video Remote Control
Profile)

HFP (Hands-free Profile)

HSP (Headset Profile)

SPP (Serial Port Profile)

Obsługiwane kodeki:

SBC (Sub Band Codec)

AAC (Advanced Audio Coding)

LDAC

¹⁾ Zasięg rzeczywisty zależy od takich czynników, jak przeszkody między urządzeniami, pola magnetyczne wokół kuchenki mikrofalowej, elektryczność statyczna, czułość odbioru, parametry anteny, system operacyjny, aplikacja użytkownika itp.

²⁾ Profile standardu BLUETOOTH określają cele nawiązanej łączności BLUETOOTH między urządzeniami.

Sekcja NFC

Maksymalna moc wyjściowa:

< 60 dB μ A/m przy 10 m

Częstotliwość robocza:

13,56 MHz

Akumulator litowo-jonowy

GTK-XB60:

- Napięcie: 14,4 V =
- Pojemność: 2500 mAh, 36 Wh
- Maksymalne natężenie prądu ładowania: 1 A
- Maksymalne napięcie ładowania: 16,7 V prądu stałego

GTK-XB90:

- Napięcie: 21,6 V =
- Pojemność: 2500 mAh, 54 Wh
- Maksymalne natężenie prądu ładowania: 1 A
- Maksymalne napięcie ładowania: 24,9 V prądu stałego

Czas eksploatacji akumulatora litowo-jonowego

Kiedy funkcja Podświetlenie głośnika jest wyłączona:

GTK-XB60:

- 3,5 godziny (przy maksymalnym poziomie głośności)
- 5 godzin (przy maksymalnym poziomie głośności przy włączonym trybie STAMINA)
- 14 godzin (przy poziomie głośności 17)

GTK-XB90:

- 3,5 godziny (przy maksymalnym poziomie głośności)
- 5 godzin (przy maksymalnym poziomie głośności przy włączonym trybie STAMINA)
- 16 godzin (przy poziomie głośności 16)

Kiedy funkcja Podświetlenie głośnika jest włączona:

GTK-XB60:

- 3 godziny (przy maksymalnym poziomie głośności)

GTK-XB90:

- 3 godziny (przy maksymalnym poziomie głośności)

Czasy podane powyżej:

- zmierzono przy zastosowaniu wcześniej zdefiniowanego źródła muzyki.
- mogą zmieniać się w zależności od odtwarzanej treści.
- będą krótsze, jeżeli akumulator jest często ładowany i rozładowywany.

Ogólne

Zasilanie:

- Model przeznaczony do Ameryki Północnej:
120 V prądu zmiennego, 60 Hz
- Pozostałe modele:
120 V – 240 V prądu zmiennego,
50/60 Hz

Pobór mocy:

- GTK-XB60: 55 W
- GTK-XB90: 60 W

Pobór mocy w trybie gotowości:

- Przy wyłączonym trybie gotowości BLUETOOTH: 0,5 W (tryb eco)
- Przy włączonym trybie gotowości BLUETOOTH: 1,5 W (wszystkie porty sieci bezprzewodowej są włączone)

Wymiary (SZER./WYS./GŁĘB.)

(przybliżona):

- GTK-XB60:
264 mm × 552 mm × 272 mm
- GTK-XB90:
336 mm × 670 mm × 335 mm

Masa (przybliżona):

- GTK-XB60: 8 kg
- GTK-XB90: 14 kg

Liczba sztuk:

- 1 szt.

Dostarczone akcesoria:

- Przewód zasilania (1)

Konstrukcja i dane techniczne mogą ulec zmianie bez uprzedzenia.

Uwaga dotycząca licencji i znaku towarowego

- Technologię kodowania dźwięku i patenty stosowane w MPEG Layer-3 pozyskano od Fraunhofer IIS i Thomson.
- Windows Media jest zastrzeżonym znakiem towarowym lub znakiem towarowym firmy Microsoft Corporation w Stanach Zjednoczonych i/lub w innych krajach.
- Ten produkt jest chroniony przez pewne prawa własności intelektualnej firmy Microsoft Corporation. Używanie lub dystrybucja tego rodzaju technologii poza tym produktem jest zabroniona bez uzyskania licencji od firmy Microsoft lub upoważnionego przedstawiciela firmy Microsoft.
- Słowo i logotypy BLUETOOTH® są zastrzeżonymi znakami towarowymi, których właścicielem jest firma Bluetooth SIG, Inc. Firma Sony Corporation korzysta ze wspomnianych znaków w ramach posiadanej licencji. Pozostałe znaki towarowe i nazwy handlowe należą do odpowiednich właścicieli.
- Znak N jest znakiem towarowym lub zastrzeżonym znakiem towarowym firmy NFC Forum, Inc. w Stanach Zjednoczonych i innych krajach.
- Google Play i Android to znaki towarowe firmy Google Inc.
- LDAC™ i logo LDAC są znakami towarowymi firmy Sony Corporation.
- Apple, logo Apple, iPhone i iPod touch są znakami towarowymi firmy Apple Inc. zastrzeżonymi w USA i w innych krajach. App Store jest znakiem usługowym firmy Apple Inc.
- Certyfikaty „Made for iPod” i „Made for iPhone” potwierdzają, że dane urządzenie elektroniczne zostało zaprojektowane ściśle pod kątem współpracy odpowiednio z odtwarzaczem iPod lub telefonem iPhone oraz że jego producent oficjalnie zadeklarował zgodność ze standardami firmy Apple. Firma Apple nie ponosi odpowiedzialności za działanie tego urządzenia ani jego zgodność z normami z zakresu bezpieczeństwa i obowiązującymi przepisami. Należy pamiętać, że używanie tego urządzenia z urządzeniami iPod lub iPhone może wpływać na wydajność łączności bezprzewodowej.
- WALKMAN oraz logo WALKMAN są zastrzeżonymi znakami towarowymi firmy Sony Corporation.
- Pozostałe znaki towarowe i zastrzeżone znaki towarowe są własnością odpowiednich podmiotów. W niniejszej instrukcji nie używa się znaków ™ i ®.

