

Amica

10203.3TiwDpScJVQSm

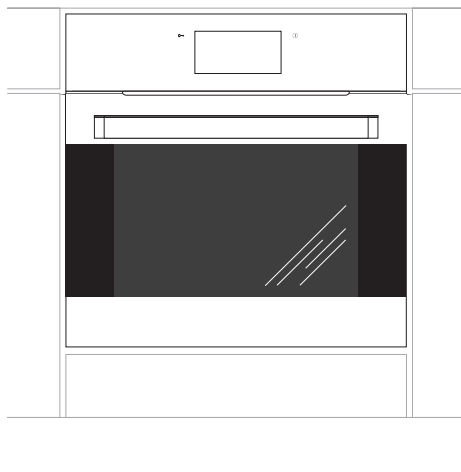

INSTRUKCJA OBSŁUGI

PIEKARNIKA ELEKTRYCZNEGO DO ZABUDOWY



Piekarnik uruchamiać dopiero po przeczytaniu tej instrukcji

SZANOWNY KLIENCIE,

Piekarnik Amica to połączenie wyjątkowej łatwości obsługi i doskonałej efektywności. Po przeczytaniu instrukcji, obsługa piekarnika nie będzie problemem.

Piekarnik, który opuścił fabrykę był dokładnie sprawdzony przed zapakowaniem pod względem bezpieczeństwa i funkcjonalności na stanowiskach kontrolnych.

Prosimy Państwa o uważną lekturę instrukcji obsługi przed uruchomieniem urządzenia. Przestrzeganie zawartych w niej wskazówek uchroni Państwa przed niewłaściwym użytkowaniem.

Instrukcję należy zachować i przechowywać tak, aby mieć ją zawsze pod ręką. Należy dokładnie przestrzegać instrukcji obsługi w celu uniknięcia nieszczęśliwych wypadków.



Uwaga!

Piekarnik obsługiwać tylko po zapoznaniu się z niniejszą instrukcją.

Piekarnik przeznaczony jest wyłącznie do użytku domowego.

Producent zastrzega sobie możliwość dokonywania zmian niewpływających na działanie urządzenia.

Masz wątpliwości? Nie wszystko, co przeczytałeś w instrukcji jest zrozumiałe - zadzwoń do Centrum Serwisowego, gdzie uzyskasz wszechstronną pomoc.

tel. 801 801 800

SPIS TREŚCI

Podstawowe informacje	2
Wskazówki dotyczące bezpieczeństwa użytkowania	4
Jak oszczędzać energię.....	6
Wycofanie z eksploatacji.....	7
Opis wyrobu	8
Charakterystyka wyrobu	9
Instalacja	11
Montaż piekarnika.....	11
Przyłączenie piekarnika do instalacji elektrycznej.....	12
Obsługa	13
Przed pierwszym włączeniem piekarnika.....	13
Działanie programatora i sterowanie piekarnikiem.....	14
Pieczenie w piekarniku-porady praktyczne	47
Potrawy testowe	48
Czyszczenie i konserwacja piekarnika	50
Postępowanie w sytuacjach awaryjnych	55
Dane techniczne	56
Gwarancja, obsługa posprzedażna	57

WSKAZÓWKI DOTYCZĄCE BEZPIECZEŃSTWA UŻYTKOWANIA

Uwaga. Urządzenie i jego dostępne części stają się gorące podczas użycia. Możliwość dotknięcia elementów grzejnych powinno być objęte szczególną troską. Dzieci poniżej 8 roku życia powinny trzymać się z daleka, chyba że są pod stałą opieką.

Niniejszy sprzęt może być używany przez dzieci w wieku od 8 lat i wyżej i osoby z ograniczeniami fizycznymi, czuciowymi albo umysłowymi albo brakiem doświadczenia i wiedzy, jeśli odbywa się pod nadzorem lub zgodnie z instrukcją użytkowania sprzętu, przekazanej przez osoby odpowiadające za ich bezpieczeństwo. Należy zwracać uwagę na dzieci, aby nie bawiły się sprzętem. Sprzątanie i czynności obsługowe nie powinny być robione przez dzieci bez nadzoru.

Podczas użytkowania sprzęt staje się gorący. Zaleca się zachowanie ostrożności, aby unikać dotykania gorących elementów wewnątrz piekarnika.

Dostępne części mogą stać się gorące podczas użytkowania. Zaleca się trzymanie małych dzieci z dala od urządzenia.

Uwaga. Nie używać szorstkich środków czyszczących lub ostrych metalowych przedmiotów do czyszczenia szkła drzwi, gdyż mogą porysować powierzchnię, co może doprowadzić do popękania szkła.

Uwaga. Aby uniknąć możliwości porażenia prądem elektrycznym, przed wymianą lampki należy upewnić się, czy sprzęt jest wyłączony.

WSKAZÓWKI DOTYCZĄCE BEZPIECZEŃSTWA UŻYTKOWANIA

Należy używać wyłącznie sondy temperaturowej stanowiącej wyposażenie piekarnika.

Podczas procesu czyszczenia pyrolitycznego piekarnik może osiągnąć bardzo wysokie temperatury, z tego powodu zewnętrzne powierzchnie piekarnika mogą nagrzać się bardziej niż zazwyczaj, dlatego należy zadbać o to, aby dzieci nie znajdowały się wówczas w pobliżu piekarnika.

Do czyszczenia piekarnika nie wolno używać sprzętu do czyszczenia parą.

Niebezpieczeństwo poparzenia! Podczas otwierania drzwi piekarnika może wydostawać się gorąca para. W trakcie lub po zakończeniu gotowania należy ostrożnie otwierać drzwi piekarnika. Przy otwieraniu nie nachylać się nad drzwiami. Należy pamiętać, że para w zależności od temperatury może być niewidoczna.



- Należy, zwrócić uwagę, ażeby drobny sprzęt gospodarstwa domowego wraz z przewodami nie dotykał bezpośrednio do rozgrzanego piekarnika, gdyż izolacja tego sprzętu nie jest odporna na działanie wysokich temperatur.
- Nie należy pozostawiać piekarnika bez nadzoru podczas pieczenia. Oleje i tłuszcze mogą ulec zapaleniu wskutek przegrzania.
- Nie należy stawiać na otwartych drzwiach piekarnika naczyń o masie przekraczającej 15 kg.
- Zabrania się użytkowania piekarnika niesprawnego technicznie. Wszelkie usterki mogą być usuwane wyłącznie przez osobę posiadającą stosowne uprawnienia.
- W każdej sytuacji spowodowanej ustereką techniczną, należy bezwzględnie odłączyć zasilanie elektryczne piekarnika.
- Urządzenie może być stosowane wyłącznie do celów, do jakich zostało zaprojektowane. Wszelkie inne zastosowania (np. ogrzewanie pomieszczeń) należy uznać za niewłaściwe i niebezpieczne.

JAK OSZCZĘDZAĆ ENERGIĘ



Kto korzysta z energii w sposób odpowiedzialny, chroni nie tylko domowy budżet, lecz działa świadomie na rzecz środowiska naturalnego. Dlatego pomóżmy, oszczędzajmy energię elektryczną! A czyni się to w następujący sposób:

●**Unikanie niepotrzebnego „zaglądania do przygotowywanych potraw”.**

Nie otwierać niepotrzebnie często drzwi piekarnika.

●**Używanie piekarnika tylko w przypadku większych ilości potraw.**

Mięso o wadze do 1 kG daje się przyrządzić oszczędniej w garnku na płycie kuchennej.

●**Wykorzystanie ciepła resztkowego piekarnika.**

W przypadku czasów przyrządzania dłuższych niż 40 minut bezwzględnie wyłączać piekarnik na 10 minut przed końcem przyrządzania.

Uwaga! W przypadku zastosowania programatora nastawiać odpowiednio krótsze czasy przyrządzania potraw.

●**Staranne zamykanie drzwi piekarnika.** Ciepło ulatuje poprzez znajdujące się na uszczelkach drzwiczek zabrudzenia. Najlepiej jest usuwać je od razu.

●**Nie wbudowywanie piekarnika w bezpośredniej bliskości chłodziarek/zamrażarek.** Zużycie energii elektrycznej przez nie niepotrzebnie wzrasta.

ROZPAKOWANIE



Urządzenie na czas transportu zostało zabezpieczone przed uszkodzeniem przez opakowanie. Po rozpakowaniu urządzenia prosimy Państwa o usunięcie elementów opakowania w sposób nie

zagrożający środowisku.

Wszystkie materiały zastosowane do opakowania są nieszkodliwe dla środowiska naturalnego, w 100% nadają się do odzysku i oznakowano je odpowiednim symbolem.

Uwaga! Materiały opakowaniowe (woreczki polietylenowe, kawałki styropianu itp.) należy w trakcie rozpakowywania trzymać z dala od dzieci.

WYCOFANIE Z EKSPLOATACJI



To urządzenie jest oznaczone zgodnie z Dyrektywą Europejską 2012/19/UE oraz polską Ustawą o zużyтым sprzęcie elektrycznym i elektronicznym symbolem przekreślonego kontenera na odpady.

Takie oznakowanie informuje, że sprzęt ten, po okresie jego użytkowania nie może być umieszczany łącznie z innymi odpadami pochodzącymi z gospodarstwa domowego. Użytkownik jest zobowiązany do oddania go prowadzącym zbieranie zużytego sprzętu elektrycznego i elektronicznego. Prowadzący zbieranie, w tym lokalne punkty zbiórki, sklepy oraz gminne jednostki, tworzą odpowiedni system umożliwiający oddanie tego sprzętu.

Właściwe postępowanie ze zużyтым sprzętem elektrycznym i elektronicznym przyczynia się do uniknięcia szkodliwych dla zdrowia ludzi i środowiska naturalnego konsekwencji, wynikających z obecności składników niebezpiecznych oraz niewłaściwego składowania i przetwarzania takiego sprzętu.

OPIS WYROBU

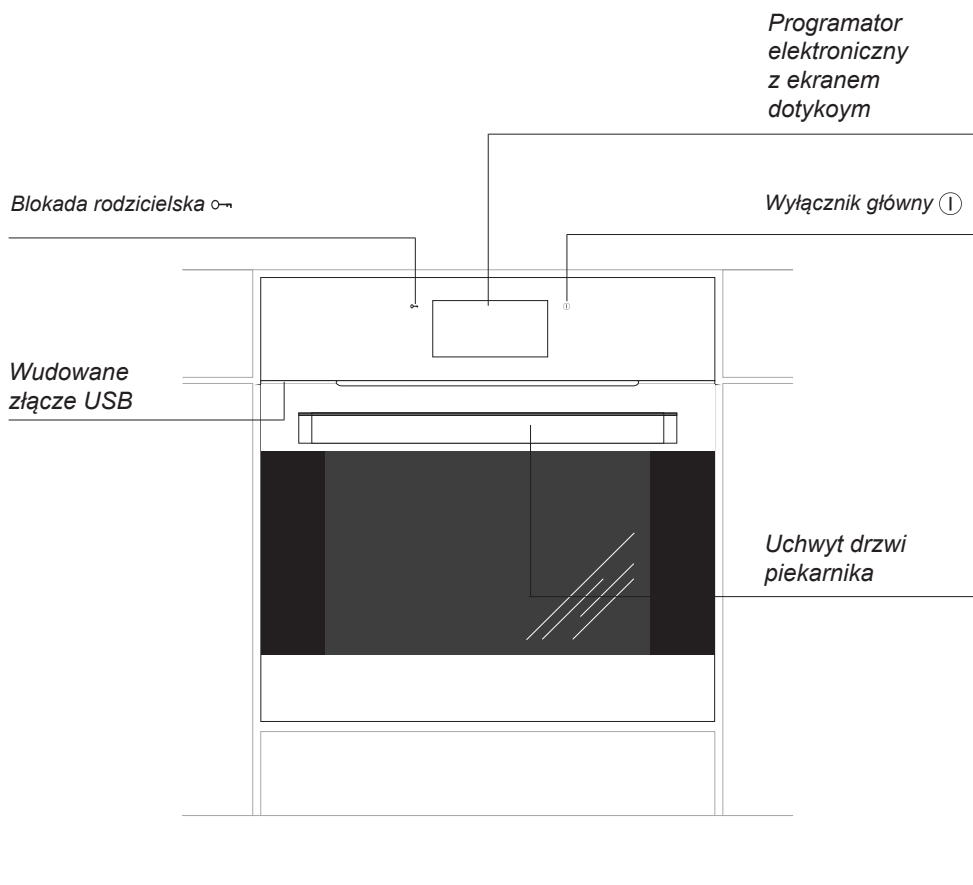

CHARAKTERYSTYKA WYROBU

Tabela dostępnego wyposażenia w zależności od modelu

Typ piekarnika	10203.3TiwDpScJVQSm
Elementy grzejne i funkcjonalne piekarnika grzejnik górny + dolny opiekacz rożeń obrotowy wentylator grzejnik termoobiegu wentylator chłodzący	● ● ● ● ●
Programator elektroniczny Tiw z ekranem dotykowym	●
Elementy w komorze piekarnika prowadnice druciane prowadnice teleskopowe wkłady katalityczne	● ●
Inne elementy wyposażenia zawiasy drzwi soft close zawiasy soft close / soft open podświetlane pokrętła podświetlany uchwyt	●
Akcesoria ruszt, drabinka suszarnicza blacha do pieczywa płytka blacha do pieczenia głęboka termosonda	● ● ● ●

Opis modeli w niniejszej instrukcji obsługi został opracowany na podstawie danych znanych w okresie redagowania tekstu. Przedstawiono w niej wszystkie elementy wyposażenia. Ich obecność w danym modelu zależy od wersji i wyposażenia. Powyższa tabela pozwoli Państwu na dokładne zapoznanie się z wyposażeniem danego modelu.

CHARAKTERYSTYKA WYROBU

Dodatkowe oznaczenia i symbole oznaczają szczegóły *wystroju* kuchni:

- wykonanie kolorystyczne białe - W
- kolor obudowy piekarnika - C, S, Cg, Sm
- piekarnik w wykonaniu inox - X
- piekarnik z elementami frontu ze szkła lustrzanego - Sp
- komora piekarnika w kolorze szarym - Q
- komora piekarnika pokryta emalią Aqualytic - Qa
- dwa oświetlenia boczne piekarnika - V
- system chłodzenia drzwi - J

Akcesoria

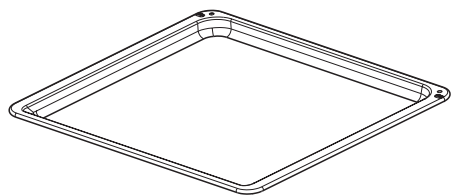

Blacha do pieczywa

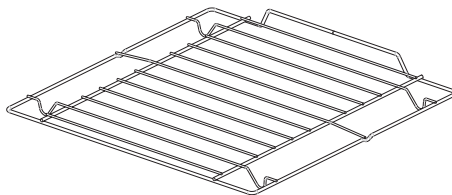

*Ruszt do grilla
(drabinka suszarnicza)*

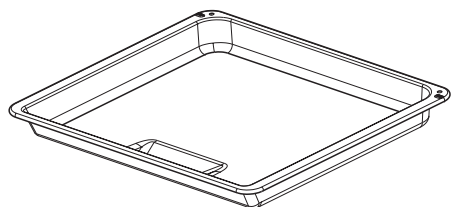

Blacha do pieczenia



Termosonda

Prowadnice druciane

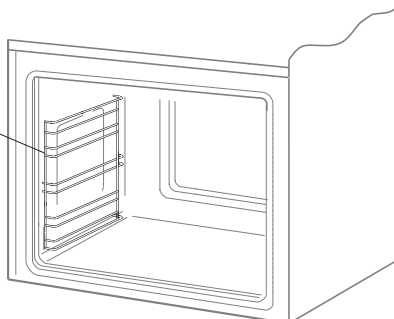

INSTALACJA

Montaż piekarnika

- Pomieszczenie kuchenne powinno być suche i przewiewne oraz posiadać sprawną wentylację, a ustawienie piekarnika powinno gwarantować swobodny dostęp do wszystkich elementów sterowania.
- Piekarnik jest zbudowany w klasie Y. Meble do zabudowy muszą mieć okładzinę oraz kleje do jej przyklejenia odporne na temperaturę 100°C. Nie spełnienie tego warunku może spowodować zdeformowanie powierzchni lub odklejenie okładziny.
- Przygotować otwór w meblu o wymiarach podanych na rysunkach: A-zabudowa pod blatem, B-zabudowa wysoka. W przypadku istnienia w szafce ściany tylnej należy w niej wyciąć otwór pod przyłącze elektryczne.
- Wsunąć piekarnik całkowicie w otwór zabezpieczając go przed wysunięciem czterema wkrętami (Rys.C).

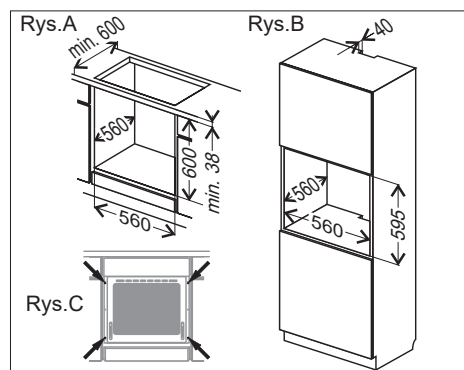

Uwaga:

Montaż wykonać przy odłączonym zasilaniu elektrycznym.

Regulacja położenia drzwi piekarnika

Mechanizm regulacji pozwala na zmianę wysokości osadzenia prawej strony drzwi w zakresie wynikającym z jego konstrukcji. Zmiana wysokości osadzenia drzwi z jednej strony pozwala na poziomowanie drzwi lub dopasowanie krawędzi drzwi i panelu sterującego.

Sposób regulacji.

- Poluzować nakrętkę [1] kluczem płaskim roz. 13.
- Kluczem imbusowym roz. 4 obracać trzpień regulacyjny [2] w zakresie 180° w celu uzyskania właściwej pozycji drzwi. Położenie można regulować w zakresie $\pm 1,5\text{mm}$.
- Przytrzymując kluczem imbusowym pozycję trzpienia regulacyjnego [2], dokręcić nakrętkę kontrolującą [1].

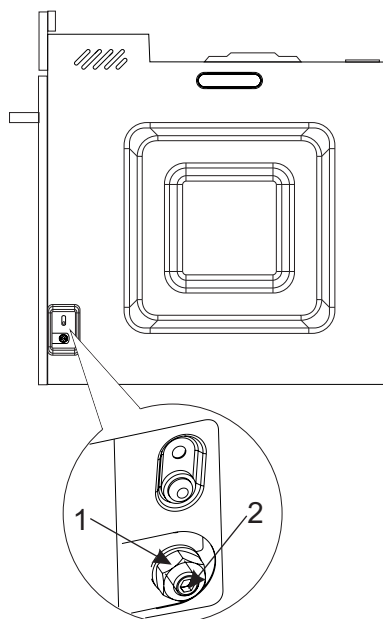

INSTALACJA

Przyłączenie piekarnika do instalacji elektrycznej

Przed dokonaniem przyłączenia piekarnika do instalacji elektrycznej, należy zapoznać się z informacjami zawartymi na tabliczce znamionowej.

- Piekarnik przystosowany jest fabrycznie do zasilania prądem przemiennym, jedno-fazowym (230V 1N~50 Hz) i wyposażony w przewód przyłączeniowy 3 x 1,5 mm² o długości około 1,5 m z wtyczką ze stykiem ochronnym.
- Gniazdo przyłączeniowe instalacji elektrycznej musi być wyposażone w bolec ochronny. Po ustawieniu piekarnika wymaga się, aby gniazdo przyłączeniowe instalacji elektrycznej było dostępne dla użytkownika.
- Przed podłączeniem piekarnika do gniazda należy sprawdzić, czy:
 - bezpiecznik oraz instalacja elektryczna wytrzymają obciążenie kuchni (obwód zasilający gniazdo wtykowe powinien być zabezpieczony bezpiecznikiem min. 16A),
 - instalacja elektryczna wyposażona jest w skuteczny system uziemiający spełniający wymagania aktualnych norm i przepisów.

Po zainstalowaniu piekarnika powinna być dostępna wtyczka.

Uwaga! Jeżeli przewód zasilający nieodłączalny ulegnie uszkodzeniu, to powinien on być wymieniony u wytwórcy lub w specjalistycznym zakładzie naprawczym albo przez wykwalifikowaną osobę w celu uniknięcia zagrożenia.

Przed pierwszym włączeniem piekarnika

- usunąć elementy opakowania, oczyścić komorę piekarnika ze środków konserwacji fabrycznej,
- wyjąć wyposażenie piekarnika i umyć w ciepłej wodzie z dodatkiem płynu do mycia naczyń,
- włączyć wentylację w pomieszczeniu lub otworzyć okno,
- wygrzać piekarnik (w temp. 250°C, ok. 30 min.), usunąć zabrudzenia i dokładnie umyć, (patrz rozdział: **Działanie programatora i sterowanie piekarnikiem**),

Uwaga! Zdjąć folię ochronną z przewodnic teleskopowych przed włączeniem piekarnika.

Ważne!

Komorę piekarnika należy myć tylko przy użyciu ciepłej wody z dodatkiem niewielkiej ilości płynów do mycia naczyń.

Ważne!

Piekarnik jest wyposażony w programator z wyświetlaczem i ekranem dotykowym. W panelu sterowania znajdują się dwa sensory do realizacji funkcji:

① włącznik główny

○ blokada rodzicielska.

Zadziałanie, każdego z sensorów następuje po dotknięciu szyby w miejscu wyznaczonym na sensor (występowanie piktogramów) i jest sygnalizowane wybranym w menu ustawienia sygnałem dźwiękowym. (Patrz rozdział: **Działanie programatora i sterowanie piekarnikiem**).

Powierzchnie sensorów należy utrzymywać w czystości.

Producent przygotował specjalną aplikację desktopową, która pomoże w obsłudze i aktualizacji programatora piekarnika.

Aplikacja służy do wprowadzania lub wymiany przepisów kulinarnych oraz albumów ze zdjęciami, a także aktualizacji oprogramowania programatora w piekarniku. Do wykonania powyższych czynności oprócz aplikacji wymagana jest pamięć przenośna USB, którą producent dołącza do zakupionego piekarnika.

Każdorazowo w przypadku chęci dokonania zmian w programatorze należy najpierw zgrać istniejące dane z piekarnika na dołączoną pamięć pendrive. Dokonujemy tego poprzez włożenie pamięci pendrive do portu USB w piekarniku. Następnie wybierając z menu programatora dział Ustawienia, a potem Aktualizacja oprogramowania, należy postępować według pojawiających się na ekranie komunikatów.

Wersja instalacyjna aplikacji znajduje się na załączonym dysku pendrive.

Wymagania systemowe:

Windows 7 lub nowszy, ważne konieczna jest wersja Windows Installer-a nie starsza niż 4.5 (może się zdarzyć dla systemów starszych od Windows 7 do pobrania <http://www.microsoft.com/pl-pl/download/details.aspx?id=8483>).

Proces instalacji należy przeprowadzać z prawami administratora (domniemane dla użytkowników domowych).

W przypadku aktualizacji oprogramowania należy wcześniej odinstalować poprzednią wersję aplikacji.

OBSŁUGA

Działanie programatora i sterowanie piekarnikiem

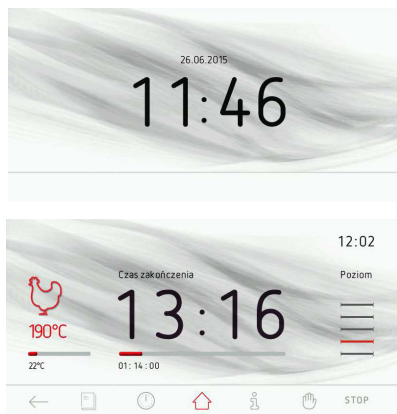

Pasek górny ekranu



W pasku górnym umieszczane są następujące informacje:

- symbol blokady,
- siedem zdefiniowanych okien na symbole specjalne,
- zegar z aktualną godziną.

Wyświetlanie symboli w zdefiniowanych oknach odbywa się w ten sposób, że każdy kolejny symbol jest wyświetlany na pozycji najbliższej zegara z aktualną godziną. W przypadku, gdy symbole są np. na pozycjach 2, 3, 4 i w trakcie pracy programatora symbol na pozycji 3 przestanie być wyświetlany wtedy symbol będący na pozycji 2 przesunie się na pozycję 3.

Pasek dolny ekranu z widgetami



- 1 -symbol *cofnij* - po jego naciśnięciu następuje cofnięcie o jeden poziom lub stronę,
- 2-symbol *książka kucharska* - jego naciśnięcie powoduje przejście do menu głównego książki kucharskiej,
- 3-symbol *minutnik* - jego naciśnięcie powoduje przejście do nastawy minutnika,
- 4 -symbol rozwijanego *menu* ze skrótami domyślnymi i programowanymi przez użytkownika - po jego naciśnięciu następuje rozwinięcie menu jak poniżej,
- 5-symbol *instrukcja* - po jego naciśnięciu następuje przejście do danych technicznych,
- 6-symbol *ręka* - po jego naciśnięciu ekran dotykowy wyświetlacza zostaje zamrożony i możliwe jest np. wyczyszczenie ekranu,
- 7 -symbol *ok, start* - zatwierdzanie (uruchomienie programu), potwierdzanie alarmu.



OBSŁUGA

Rozwijane menu widget

Jeśli dotkniemy ekranu wyświetlacza na symbol  to następuje rozwinięcie menu.



W pierwszym rzędzie są widoczne następujące domyślne skróty: funkcje grzania, programy gotowe, programy użytkownika. W drugim rzędzie znajdują się puste pola na nowe skróty, które użytkownik może zdefiniować jako skrót do podmenu lub programu gotowego lub programu użytkownika. Po przytrzymaniu przez 3 sekundy dowolnego pustego pola następuje przejście do trybu edycji.

Naciśnięcie na ikonę powoduje uruchomienie odpowiadającej jej akcji.

Do wyboru jest jedna z trzech podgrup menu: funkcje grzania, programy gotowe, programy użytkownika.

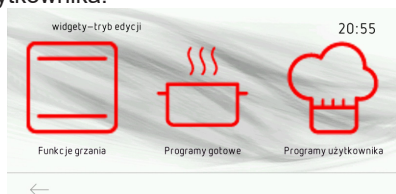

Po wybraniu opcji programy gotowe i programu drób jako skrótu w menu rozwijanym zapisanie wyboru następuje po naciśnięciu symbolu .

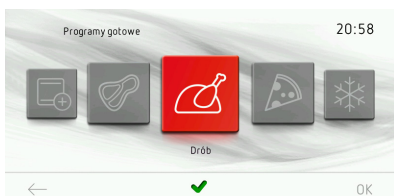

Po wybraniu opcji funkcje grzania i funkcji grill jako skrótu w menu rozwijanym zapisanie wyboru następuje po naciśnięciu symbolu .

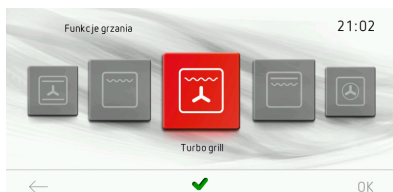

Po zapisaniu wyboru następuje przejście do menu rozwijanego i na wybranym wcześniej polu widoczny jest symbol skrótu domyślnego.



Tryb czuwania

W trybie czuwania panel nie wyświetla żadnych informacji. Miejsce służące do włączenia panelu zaznaczone jest nadrukiem.

Naciśnięcie wyłącznika głównego powoduje przejście do trybu aktywnego.

W menu dostępna jest opcja „Tryb oszczędzania energii”, domyślnie włączona. Powoduje ona że po naciśnięciu przycisku standby piekarnik przechodzi w tryb czuwania. Użytkownik może wyłączyć tą funkcję, wówczas po naciśnięciu przycisku standby piekarnik przechodzi do trybu zegara/pogody/pokazu zdjęć w zależności od innych ustawień.

Wybór języka obsługi

Po podłączeniu wyrobu do sieci elektrycznej programator uruchamia się w bloku: ustawienia / język.

Przesuwając palcem po ekranie wyświetlacza od lewej strony do prawej lub odwrotnie w obszarze ramki (obszar między tekstowym paskiem górnym i dolnym paskiem z ikonami) następuje przewijanie karuzeli z językami, odpowiednio w lewo lub w prawo zależnie od kierunku przesuwania palca. Po zatrzymaniu karuzeli na wybranym języku naciśnij palcem na flagę państwa, wybierając język państwa w którym mają się wyświetlać komunikaty tekstowe oraz dotknij OK.

Po wyłączeniu zasilania i jego ponownym załączeniu (zanik napięcia) programator automatycznie ustawia się na języku ostatnio wybranym.

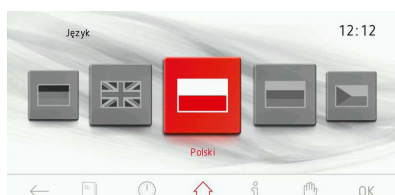
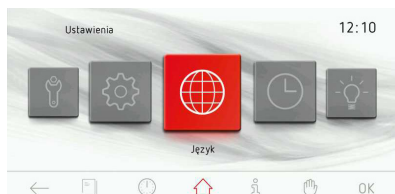

Ustawianie czasu

Po wybraniu i zatwierdzeniu języka należy potwierdzić godzinę wyświetlaną na wyświetlaczu przy wykorzystaniu OK lub dokonać jego zmiany wykorzystując suwak lub przyciski +/- . Po ustawieniu wymaganej godziny wybór zatwierdzamy przyciskiem OK.

Zmiana czasu następuje w zakresie od 0:00 do 23:59 w przypadku wyświetlania godziny w układzie 24h lub w zakresie od 0:00 do 12:00 w przypadku wyświetlania godziny w układzie am/pm.

Po ustawieniu godziny programator przechodzi w tryb zegara w którym na wyświetlaczu wyświetlana jest aktualna godzina.

Przejsie ze stanu czuwania do ustawienia aktualnej godziny wymaga naciśnięcia przycisku ① po czym programator przechodzi w tryb zegara. Dotykając ekran wyświetlacza w dowolnym jego punkcie następuje przejście do menu głównego (tryb pracy). Przewijając karuzelę wybieramy zakładkę ustawienia i dalej zakładkę czas i godzina. Każdy z wyborów potwierdzany jest przez bezpośrednie dotknięcie zakładki będącej na frontowej pozycji lub przez dotknięcie OK przy zatrzymanej karuzeli.

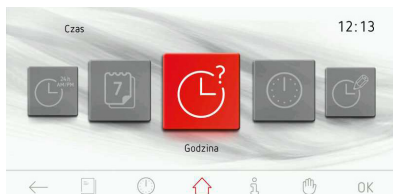

Ustawianie daty

Po zatrzymaniu karuzeli na zakładce naciskamy palcem na wybraną zakładkę powodując przejście do podmenu. Innym sposobem dokonania wyboru zakładki ustawienia jest naciśnięcie przy zatrzymanej karuzeli na OK.

Po uruchomieniu okna daty aktywny jest rok - podświetlony na czarno, miesiące i dni są nieaktywne. W celu dokonania zmiany roku wykorzystujemy suwak lub przyciski +/- . Po ustawieniu wymaganego roku dotykamy palcem na miesiąc - w tym momencie aktywny staje się miesiąc a nieaktywne są rok oraz dzień. Po ustawieniu miesiąca dotykamy palcem dni - w tym momencie aktywny staje się dni a nieaktywne są rok oraz miesiąc. Po ustawieniu wszystkich trzech danych - nową datę zatwierdzamy OK. Po zatwierdzeniu aktualnej daty programator przechodzi w tryb zegara.

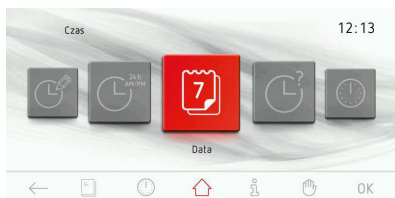

Menu główne

Przejście ze stanu czuwania do ustawienia aktualnej godziny wymaga naciśnięcia przycisku ① po czym programator przechodzi w tryb zegara.

Dotykając ekran wyświetlacza w dowolnym jego punkcie następuje przejście do menu głównego (tryb pracy).

Przesuwając palcem po ekranie wyświetlacza od lewej strony do prawej lub odwrotnie następuje przewijanie karuzeli z zakładkami menu głównego, odpowiednio w lewo lub w prawo zależnie od kierunku przesuwania palca. Po zatrzymaniu karuzeli na wybranej zakładce naciskamy palcem powodując przejście do podmenu. Innym sposobem dokonania wyboru danej zakładki menu głównego jest naciśnięcie przy zatrzymanej karuzeli na przycisk OK.

Jeżeli w ciągu 60 sekund użytkownik nie dokona wyboru, programator automatycznie przechodzi w tryb zegara. Natychmiastowe wyjście z menu głównego i przejście w tryb zegara jest również możliwe przez naciśnięcie ikony cofnij ←.

W menu głównym dostępne są zakładki:

- ustawienia,
- funkcje grzania,
- programy gotowe,
- programy użytkownika,
- książka kucharska,
- czyszczenie,
- pokaz zdjęć.

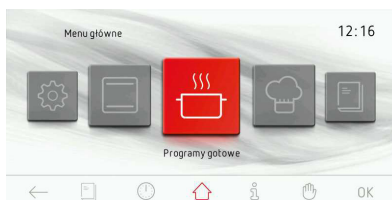

OBSŁUGA

Menu główne \ ustawienia

Po zatrzymaniu karuzeli na zakładce ustawienia naciskamy palcem na wybraną zakładkę powodując przejście do podmenu. Innym sposobem dokonania wyboru zakładki ustawienia jest naciśnięcie przy zatrzymanej karuzeli na OK.

W zakładce ustawienia dostępne są następujące zakładki:

- język,
- czas,
- oświetlenie,
- dźwięk,
- motywy,
- jasność wyświetlacza,
- prognoza pogody,
- aktualizacja oprogramowania,
- serwis,
- ustawienia specjalne.

Przemieszczanie pomiędzy poszczególnymi zakładkami odbywa się przez przesuwanie palcem po ekranie wyświetlacza. Zatwierdzenie wyboru jednej z powyższych zakładek po zatrzymaniu karuzeli następuje po naciśnięciu palcem na wybraną zakładkę, powodując przejście do podmenu. Innym sposobem dokonania wyboru danej zakładki jest naciśnięcie przy zatrzymanej karuzeli na OK.

Jeżeli w ciągu 60 sekund użytkownik nie dokona wyboru, programator automatycznie przechodzi w tryb zegara. Natychmiastowe wyjście z zakładki ustawienia i przejście do menu głównego i dalej w tryb zegara jest również możliwe przez naciskanie ikony cofnij ←.

Menu główne \ ustawienia \ język

Po zatrzymaniu karuzeli na zakładce język naciskamy palcem na wybrana zakładkę powodując przejście do podmenu. Innym sposobem dokonania wyboru zakładki ustawienia jest naciśnięcie przy zatrzymanej karuzeli na przycisk OK.

W zakładce język dostępne są następujące zakładki:

- Deutsch,
- English,
- Polski,
- По русски,
- Česky,
- Srbski,
- Lietuviškai,
- Eesti,
- Latviski,
- Français,
- Español,
- Türkçe,
- Svenska,
- Norsk,
- Suomi,
- Dansk,
- Italiano,
- Nederlands.

Opis wyboru języka znajduje się w części *Wybór języka obsługi*.

Jeżeli w ciągu 60 sekund użytkownik nie dokona wyboru, programator automatycznie przechodzi w tryb zegara. Natychmiastowe wyjście z zakładki język i przejście do zakładki ustawienia a dalej w tryb zegara jest również możliwe przez naciśnięcie ikony cofnij ←.

Menu główne \ ustawienia \ czas

Po zatrzymaniu karuzeli na zakładce czas naciskamy palcem na wybrana zakładkę powodując przejście do podmenu. Innym sposobem dokonania wyboru zakładki ustawienia jest naciśnięcie przy zatrzymanej karuzeli na OK.

W zakładce czas dostępne są następujące zakładki:

- data,
- godzina,
- minutnik,
- typ zegara,
- format godziny.

Przemieszczanie pomiędzy poszczególnymi zakładkami odbywa się przez przesuwanie palcem po ekranie wyświetlacza. Zatwierdzenie wyboru jednej z powyższych zakładek po zatrzymaniu karuzeli następuje po naciśnięciu palcem na wybraną zakładkę, powodując przejście do podmenu. Innym sposobem dokonania wyboru danej zakładki jest naciśnięcie przy zatrzymanej karuzeli na OK.

Jeżeli w ciągu 60 sekund użytkownik nie dokona wyboru, programator automatycznie przechodzi w tryb zegara. Natychmiastowe wyjście z zakładki czas i przejście do zakładki ustawienia a dalej do menu głównego i w tryb zegara jest również możliwe przez naciśnięcie ikony cofnij ←.

Menu główne \ ustawienia \ data

Opis ustawiania aktualnej daty znajduje się w części *Ustawienie daty*.

Menu główne \ ustawienia \ czas / godzina

Opis ustawiania aktualnej godziny znajduje się w części *Ustawienie czasu*.

Ustawianie czasu pracy (dla funkcji grzania)

Po uruchomieniu dowolnej funkcji grzania ekran roboczy będzie wyglądał jak poniżej (przed ustawieniem czasu pracy lub czasu pracy i końca czasu pracy) - przydymione teksty i cyfry w oknie czasu.

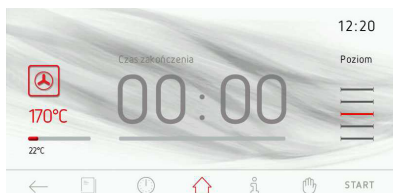

Jeżeli w ciągu 60 sekund użytkownik nie uruchomi programu przyciskiem START lub nie dokona zmiany ustawień czasu pracy, programator automatycznie przechodzi w tryb zegara. Natychmiastowe wyjście z ekranu roboczego możliwe jest przez naciśnięcie ikony cofnij ←. Po uruchomieniu programu napis START zmienia się na STOP.

W celu ustawienia czasu pracy dotykamy ekranu wyświetlacza w obszarze okna czasu. Po tej czynności następuje uruchomienie okna ustawiania czasu - jak poniżej. W oknie ustawiania czasu pracy miga symbol →|.

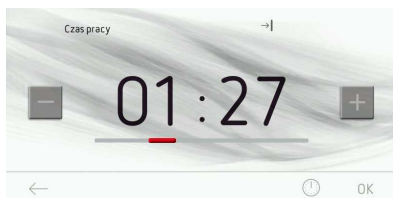

Jeżeli w ciągu 10 sekund użytkownik nie ustawi i zaakceptuje czasu pracy, to programator automatycznie przechodzi do okna programu roboczego z wybraną funkcją grzania. Natychmiastowe wyjście z zakładki ustawiania

czasu możliwe jest przez naciśnięcie ←.

Do ustawienia wymaganego czasu pracy wykorzystujemy suwak i przyciski +/- . Po ustawieniu wymaganego czasu pracy należy zatwierdzić jego wartość naciskając OK. Po tej czynności programator zamyka okno ustawiania czasu pracy i powraca do ekranu roboczego, który wygląda jak poniżej - aktywne okno czasu, w pasku tekstowym wyświetla się →|, na pasku postępu czasu odmierzany jest zaprogramowany upływ czasu i animowany na czerwonym pasku poniżej rzeczywistej godziny zakończenia czasu pracy.



Po upływie ustawionego czasu pracy pojawia się dźwięk (2 sygnały / przerwa / dwa sygnały), miga podświetlanie ekranu wyświetlacza. Sekwencja sygnałów powtarza się co 3 sekundy. Przez cały czas migocze również →|. Maksymalny czas trwania alarmu 5 min. Kasowanie sygnalizacji zakończenia następuje przez naciśnięcie na OK lub dowolnym miejscu na ekranie. Po tej czynności ekran wyświetlacza wygląda jak przed uruchomieniem programu - nieaktywne okno czasu. Jeżeli w ciągu 60 sekund użytkownik nie uruchomi ponownie programu, to programator automatycznie przechodzi w tryb zegara.

Ustawianie czasu pracy i końca czasu pracy (dla funkcji grzania)

A) Ustawianie długości czasu pracy.
Ustawianie długości czasu pracy opisano w *Ustawianie czasu pracy (dla funkcji grzania)*.

B) Ustawianie końca czasu pracy.
Aby ustawić koniec czasu pracy programator musi być w oknie ustawiania czasu pracy z ustawionym już czasem pracy - symbol |→| wyświetla się w sposób ciągły.

Naciśnięcie ⌚ spowoduje miganie |→|, w tej chwili możliwa jest edycja czasu pracy. Jeżeli w ciągu 10 sekund nie zostanie wprowadzona żadna zmiana, to programator automatycznie przechodzi do okna programu roboczego z wybraną funkcją grzania i ustawionym wcześniej czasem pracy.

Kolejne przyciśnięcie ⌚ przy migającym jeszcze symbolu |→| powoduje, że zmienia się napis czas pracy na czas zakończenia, symbol |→| jest wyświetlany w sposób ciągły, zaś zaczyna migać symbol →|. Jeżeli w ciągu 10 sekund nie zostanie wprowadzona żadna zmiana, to programator automatycznie przechodzi do okna programu roboczego z wybraną funkcją grzania i ustawionym wcześniej czasem pracy.

Do ustawienia wymaganego czasu zakończenia wykorzystujemy suwak i przyciski +/- . Po ustawieniu wymaganego czasu zakończenia należy zatwierdzić jego wartość naciskając OK. Po tej czynności programator zamyka okno ustawiania czasu i powraca do ekranu roboczego z aktywnym oknem czasu, w pasku tekstowym wyświetlają się symbole →| |→|, na pasku postępu czasu odmierzany jest czas do uruchomienia piekarnika.

Proces ten jest animowany na czerwonym pasku poniżej godziny rozpoczęcia czasu pracy.

Jeżeli w ciągu 60 sekund nie zostanie wykonana żadna czynność programator przechodzi w tryb zegara (pamiętając zadane nastawy). Na ekranie (w trybie zegara) w pasku tekstowym wyświetlane są symbole czasu pracy i rozpoczęcia czasu pracy →| |→|, oba symbole migają aż do uruchomienia piekarnika i rozpoczęcia czasu pracy. Po dotknięciu ekranu w dowolnym miejscu programator przechodzi ponownie z trybu zegara do wyświetlania ostatnio ustawionych nastaw (ostatni ekran roboczy).

C) Praca w ustawionym trybie.

Gdy aktualna godzina będzie równa godzinie rozpoczęcia czasu pracy następuje załączenie wybranej wcześniejszej funkcji grzania. Ekran roboczy wygląda jak podczas pracy z ustawionym czasem pracy. W momencie rozpoczęcia czasu pracy gaśnie również symbol →|, a zapalony pozostaje symbol |→|. Po upływie ustawionego czasu pojawia się dźwięk, miga podświetlenie ekranu wyświetlacza. Przez cały czas migocze również symbol |→|. Maksymalny czas trwania alarmu 5 min.

Kasowanie sygnalizacji zakończenia ustawionego procesu następuje przez naciśnięcie OK lub w dowolnym miejscu na ekranie. Po tej czynności ekran wyświetlacza wygląda jak przed uruchomieniem programu - nieaktywne okno czasu oraz na przycisku napis START.

Jeżeli w ciągu 60 sekund użytkownik nie uruchomi ponownie programu, to programator automatycznie przechodzi w tryb zegara.

Menu główne \ ustawienia \ czas \ minutnik

Po zatrzymaniu karuzeli na zakładce minutnik naciskamy palcem na wybraną zakładkę powodując przejście do ekranu roboczego. Innym sposobem dokonania wyboru zakładki minutnik jest naciśnięcie przy zatrzymanej karuzeli na przycisk OK.

Po tej czynności następuje uruchomienie okna ustawiania czasu pracy - jak poniżej:

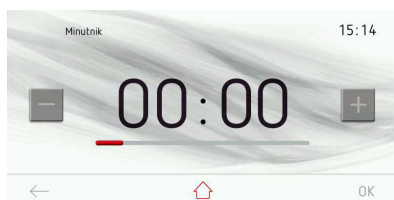

Jeżeli w ciągu 10 sekund użytkownik nie ustawi i zaakceptuje czasu pracy, to programator automatycznie przechodzi do okna roboczego minutnika. Natychmiastowe wyjście z zakładki minutnika możliwe jest przez naciśnięcie ←.

Do ustawienia wymaganego czasu pracy wykorzystujemy suwak i przyciski +/- . Po ustawieniu wymaganego czasu pracy należy zatwierdzić jego wartość naciskając OK. Po tej czynności programator zamyka okno ustawiania czasu pracy i powraca do ekranu roboczego minutnika z aktywnym oknem czasu.

Rozpoczęcie odliczania zaprogramowanego czasu aktywuje się przez naciśnięcie OK. Jeżeli w ciągu 60 sekund użytkownik nie uruchomi odmierzenia czasu lub dokona zmiany ustawień czasu pracy, wtedy programator automatycznie przechodzi w tryb zegara. Natychmiastowe wyjście z okna roboczego możliwe jest przez naciśnięcie symbolu cofnij ←. Po uruchomieniu odmierzenia czasu symbol START zmienia się na STOP, na pasku postępu czasu odmierzany jest

OBSŁUGA

zaprogramowany upływ czasu i animowany na czerwonym pasku poniżej rzeczywistej godziny zakończenia czasu pracy.

Po upływie ustawionego czasu pracy minutnika pojawia się dźwięk, miga podświetlenie ekranu wyświetlacza. Maksymalny czas trwania alarmu 5 min.

Kasowanie alarmu następuje przez naciśnięcie OK. Po tej czynności ekran wyświetlacza wygląda jak przed ustawieniem czasu do odliczania. Jeżeli w ciągu 5 minut użytkownik nie ustawi czasu pracy i nie uruchomi ponownie minutnika, to programator automatycznie przechodzi w tryb zegara.

Menu główne \ ustawienia \ czas \ typ zegara

Po zatrzymaniu karuzeli na zakładce typ zegara naciskamy palcem na wybrana zakładkę powodując przejście do podmenu. Innym sposobem dokonania wyboru zakładki typ zegara jest naciśnięcie przy zatrzymanej karuzeli na OK. W zakładce typ zegara dostępne są następujące zakładki:

- standardowy,
- cyfrowy,
- wskazówkowy.

Dokonaj wyboru jednej z powyższych zakładek po naciśnięciu palcem na wybrany zegar. Wybrany zegar podświetli się na czerwono. Wybór zatwierdź OK.

Wybrany zegar będzie od tej chwili pojawiał się w prawym górnym rogu ekranu roboczego oraz w trybie zegara.

Jeżeli w ciągu 60 sekund użytkownik nie dokona wyboru, programator automatycznie przechodzi w tryb zegara. Natychmiastowe wyjście z zakładki typ zegara i przejście do zakładki czas, a dalej do zakładki ustawienia, menu głównego i w tryb zegara jest również możliwe przez naciskanie symbolu cofnij ←.

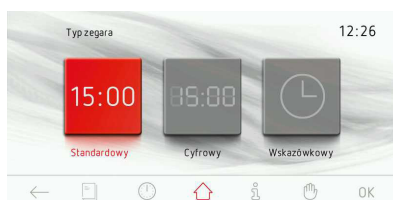

Menu główne \ ustawienia \ czas \ format godziny

Po zatrzymaniu karuzeli na zakładce format godziny naciskamy palcem na wybrana zakładkę powodując przejście do podmenu. Innym sposobem dokonania wyboru zakładki typ zegara jest naciśnięcie przy zatrzymanej karuzeli na OK. W zakładce format godziny dostępne są następujące zakładki:

- 24h,
- am/pm.

Dokonaj wyboru jednej z powyższych zakładek po naciśnięciu palcem na wybrany format godziny. Wybrany format godziny podświetli się na czerwono. Wybór zatwierdź OK.

Wybrany format wyświetlania godziny będzie od tej pory aktualny dla godziny wyświetlanej w prawym górnym rogu ekranu roboczego oraz w trybie zegara.

Jeżeli w ciągu 60 sekund użytkownik nie dokona wyboru, programator automatycznie przechodzi w tryb zegara. Natychmiastowe wyjście z zakładki typ zegara i przejście do zakładki czas, a dalej do zakładki ustawienia, menu głównego i w tryb zegara jest również możliwe przez naciskanie symbolu cofnij ←.



Menu \ ustawienia \ oświetlenie

Po zatrzymaniu karuzeli na zakładce oświetlenie naciskamy palcem na wybrana zakładkę powodując przejście do podmenu. Innym sposobem dokonania wyboru zakładki oświetlenie jest naciśnięcie przy zatrzymanej karuzeli na przycisk OK. W zakładce oświetlenie dostępne są następujące zakładki:

- oświetlenie piekarnika,
- oświetlenie uchwytu.

Dokonaj wyboru jednej z powyższych zakładek po naciśnięciu palcem na wybrane oświetlenie. Wybrane oświetlenie podświetli się na czerwono. Wybór zatwierdź OK.

Jeżeli w ciągu 60 sekund użytkownik nie dokona wyboru, programator automatycznie przechodzi w tryb zegara. Natychmiastowe wyjście z zakładki oświetlenie i przejście do zakładki ustawienia, menu głównego i w tryb zegara jest również możliwe przez naciskanie symbolu cofnij ←.

W zakładce oświetlenie piekarnika mamy do wyboru tryb ciągły oraz tryb Eco.

Tryb ciągły

Przy wybranej opcji tryb ciągły, w trakcie działania wybranego programu (funkcji grzania) oświetlenie piekarnika będzie świecić przez cały czas działania programu (funkcji grzania) lub przy otwarciu drzwi piekarnika. Po otwarciu drzwi w trybie zegara lub czuwania oraz pracy oświetlenie komory świeci przez 10 minut od otwarcia drzwi, po tym czasie oświetlenie gaśnie. Kolejne uruchomienie oświetlenia wymaga ponownego zamknięcia i otwarcia drzwi.

Tryb Eco

Przy wybranej opcji tryb ECO, w trakcie działania wybranego programu (funkcji grzania)

oświetlenie piekarnika będzie świecić przez 30 sekund od uruchomienia programu (funkcji grzania) po czym oświetlenie jest wyłączane. Jeśli w trakcie pracy piekarnika chcemy załączyć oświetlenie to wystarczy dotknąć symbolu lampki. Po 30 sekundach od dotknięcia symbolu lampki oświetlenie jest ponownie wyłączane. Po otwarciu drzwi w trybie zegara, czuwania oraz pracy oświetlenie komory świeci przez 10 minut od otwarcia drzwi, po tym czasie oświetlenie gaśnie. Kolejne uruchomienie oświetlenia wymaga ponownego zamknięcia i otwarcia drzwi.

W zakładce oświetlenie uchwytu mamy do wyboru tryb ciepła resztkowego oraz tryb ozdobny.

Tryb ozdobny*

Aktywacja trybu ozdobnego oznacza że podświetlany uchwyt drzwi piekarnika pracuje jako element ozdobny, dezaktywacja tego trybu powoduje powrót do pracy jako sygnalizacja ciepła resztkowego.

Tryb ciepła resztkowego*

Podświetlenie uchwytu służy:

a) jako dodatkowa sygnalizacja ciepła resztkowego – zapala się w momencie aktywacji funkcji grzania, wyłącza się po wychłodzeniu piekarnika.

Jasność świecenia uchwytu regulowana jest w menu „Ustawienia”.

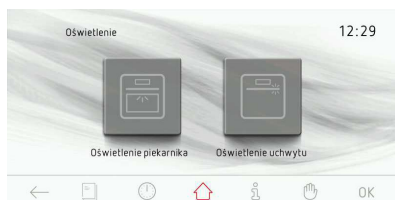

Menu główne \ ustawienia \ dźwięk

Po zatrzymaniu karuzeli na zakładce dźwięk naciskamy palcem na wybrana zakładkę powodując przejście do podmenu. Innym sposobem dokonania wyboru zakładki dźwięki jest naciśnięcie przy zatrzymanej karuzeli na OK. W zakładce dźwięk dostępne są następujące zakładki:

- dźwięk poruszania po menu,
- dźwięk zakończenia pracy,
- dźwięk zakończenia rozgrzewu piekarnika,
- głośność dźwięku.

Przemieszczanie pomiędzy poszczególnymi zakładkami odbywa się przez przesuwanie palcem po ekranie wyświetlacza.

Dokonaj wyboru jednej z powyższych zakładek po naciśnięciu palcem na wybrany dźwięk. Wybrany dźwięk podświetli się na czerwono. Wybór zatwierdź OK.

Jeżeli w ciągu 60 sekund użytkownik nie dokona wyboru, programator automatycznie przechodzi w tryb zegara. Natychmiastowe wyjście z zakładki dźwięk i przejście do zakładki do zakładki ustawienia, menu głównego i w tryb zegara jest również możliwe przez naciśnięcie symbolu cofnij ←.

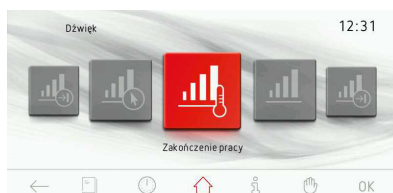

* W modelach z programatorem Tiw funkcja niedostępna

OBSŁUGA

Menu główne \ ustawienia \ dźwięk \ dźwięki poruszania po menu

Po zatrzymaniu karuzeli na zakładce dźwięki poruszania naciskamy palcem na wybrana zakładkę powodując przejście do podmenu. Innym sposobem dokonania wyboru zakładki jest naciśnięcie przy zatrzymanej karuzeli na OK. W zakładce dźwięki poruszania dostępne są następujące zakładki:

- dźwięk 1
- dźwięk 2
- dźwięk 3
- dźwięk 4
- dźwięk 5

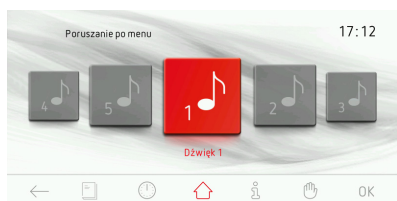

Przemieszczanie pomiędzy poszczególnymi zakładkami odbywa się przez przesuwanie palcem po ekranie wyświetlacza.

Dokonaj wyboru jednej z powyższych zakładek po naciśnięciu palcem na wybrany dźwięk. Wybrany dźwięk podświetli się na czerwono. Wybór zatwierdź OK.

Jeżeli w ciągu 60 sekund użytkownik nie dokona wyboru, programator automatycznie przechodzi w tryb zegara. Natychmiastowe wyjście z zakładki dźwięk i przejście do zakładki ustawienia, menu głównego i w tryb zegara jest również możliwe przez naciskanie symbolu cofnij ←.

Menu główne \ ustawienia \ dźwięki \ dźwięki zakończenia czasu pracy

Sposób wyboru dźwięku identyczny jak w poprzednim punkcie.

Menu główne \ ustawienia \ dźwięki \ dźwięki zakończenia rozgrzewu piekarnika

Sposób wyboru dźwięku identyczny jak w poprzednim punkcie.

Menu główne \ ustawienia \ dźwięk \ głośność

Po zatrzymaniu karuzeli na zakładce głośność naciskamy palcem na wybrana zakładkę powodując przejście do ekranu ustawiania głośności. Innym sposobem dokonania wyboru zakładki jest naciśnięcie przy zatrzymanej karuzeli na OK.

Po tej czynności następuje uruchomienie okna ustawiania głośności.

Jeżeli w ciągu 10 sekund użytkownik nie ustawi wymaganej głośności i zaakceptuje jej, to programator automatycznie przechodzi do okna roboczego głośności. Natychmiastowe wyjście z zakładki ustawiania głośności możliwe jest przez naciśnięcie symbolu cofnij ←.

Do ustawienia wymaganej głośności wykorzystujemy suwak i przyciski +/- . Po ustawieniu wymaganej głośności należy zatwierdzić jej wartość naciskając na OK.



OBSŁUGA

Menu główne \ ustawienia \ motywy

Po zatrzymaniu karuzeli na zakładce motywy naciskamy palcem na wybrana zakładkę powodując przejście do podmenu. Innym sposobem dokonania wyboru zakładki jest naciśnięcie przy zatrzymanej karuzeli na OK. W zakładce motywy dostępne są następujące zakładki:

- motyw 1
- motyw 2
- motyw 3

Przemieszczanie pomiędzy poszczególnymi zakładkami odbywa się przez przesuwanie palcem po ekranie wyświetlacza.

Dokonaj wyboru jednej z powyższych zakładek po naciśnięciu palcem na wybrany motyw. Wybrany motyw podświetli się na czerwono. Wybór zatwierdź OK.

Dokonany wybór zostaje wpisany do pamięci programatora, jednocześnie programator przechodzi automatycznie do zakładki ustawienia (poziom wyżej). Wybrany motyw będzie od tej chwili aktualny podczas pracy programatora i w trybie zegara.

Jeżeli w ciągu 60 sekund użytkownik nie dokona wyboru, programator automatycznie przechodzi w tryb zegara. Natychmiastowe wyjście z zakładki motywy i przejście do zakładki ustawienia, menu głównego i w tryb zegara jest również możliwe przez naciśnięcie symbolu cofnij ←.

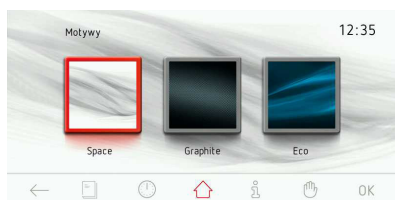

Menu główne \ ustawienia \ jasność wyświetlacza

Po zatrzymaniu karuzeli na zakładce jasność wyświetlacza naciskamy palcem na wybrana zakładkę powodując przejście do podmenu. Innym sposobem dokonania wyboru zakładki jest naciśnięcie przy zatrzymanej karuzeli na OK. W zakładce jasność wyświetlacza dostępne są następujące zakładki:

- jasność w trybie zegara,
- jasność w trybie pracy,
- jasność w trybie wyświetlania zdjęć,
- jasność podświetlenia uchwyty.

Zatwierdzenie wyboru jednej z powyższych zakładek następuje po naciśnięciu palcem na wybraną zakładkę.

Po tej czynności następuje uruchomienie okna ustawiania jasności - jak poniżej.

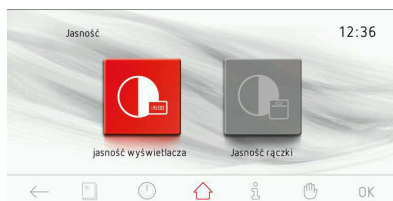

Do ustawienia wymaganej jasności wykorzystujemy suwak i przyciski +/-, w zakresie 0-100% z rozdzielczością 1%. Po ustawieniu wymaganej jasności należy zatwierdzić jej wartość naciskając OK.

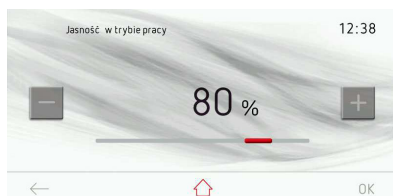

OBSŁUGA

Menu główne \ ustawienia \ prognoza pogody*

Po zatrzymaniu karuzeli na zakładce prognoza pogody naciskamy palcem na wybrana zakładkę powodując przejście do podmenu. Innym sposobem dokonania wyboru zakładki jest naciśnięcie przy zatrzymanej karuzeli na OK. W zakładce prognoza pogody dostępna jest zakładka:

- wyświetlanie pogody w trybie zegara.

Zatwierdzenie wyboru zakładki następuje po naciśnięciu palcem na wybraną zakładkę.

Po tej czynności następuje uruchomienie okna wyświetlanie pogody w trybie zegara. Jeżeli w ciągu 60 sekund użytkownik nie dokona wyboru, programator automatycznie przechodzi w tryb zegara. Natychmiastowe wyjście z zakładki prognoza pogody i przejście do zakładki ustawienia, menu głównego i w tryb zegara jest również możliwe przez naciśnięcie symbolu cofnij ←.



Menu główne \ ustawienia \ aktualizacja oprogramowania*

Po zatrzymaniu karuzeli na zakładce aktualizacja oprogramowania naciskamy palcem na wybrana zakładkę powodując przejście do podmenu. Innym sposobem dokonania wyboru zakładki jest naciśnięcie przy zatrzymanej karuzeli na OK. W zakładce aktualizacja oprogramowania dostępne są następujące zakładki:

- aktualizuj teraz (USB),
- wybór trybu aktualizacji.

Dokonaj wyboru jednej z powyższych zakładek po naciśnięciu palcem na wybraną aktualizację. Wybrana aktualizacja podświetli się na czerwono. Wybór zatwierdź OK.

Po wybraniu zakładki wybór trybu aktualizacji następuje uruchomienie okna z wyborem aktualizacji:

- aktualizacja automatyczna,
- aktualizacja manualna (USB).



* W modelach z programatorem Tiw funkcja niedostępna

* W modelach z programatorem Tiw dostępna jest tylko funkcja przez USB

OBSŁUGA

Menu główne \ ustawienia \ serwis

Po zatrzymaniu karuzeli na zakładce serwis naciskamy palcem na wybrana zakładkę powodując przejście do ekranu roboczego (serwis). Innym sposobem dokonania wyboru zakładki jest naciśnięcie przy zatrzymanej karuzeli na OK .

Zdefiniowane błędy:

- brak błędów,
- E0 - błąd czujnika temperatury,
- E1 - błąd czujnika sondy mięsa,

W przypadku wykrycia przez elektronikę jakiegoś ze zdefiniowanych błędów zostanie on wyświetlony na ekranie jak powyżej.

Jeżeli jest to błąd E0, w takim przypadku nie jest możliwe dalsze użytkowanie wyrobu i ekran ten jest wyświetlany cały czas.

Przy wyświetlającym się ekranie serwis po 10 sekundach programator przechodzi w tryb zegara. Przejście w tryb zegar (wyjście z okna serwis) przy wyświetlanym błędzie jest również możliwe przez naciśnięcie przycisku OK lub ←.

Jakakolwiek dalsza obsługa - próba poruszania po menu i wybierania czegokolwiek jest niemożliwa - zawsze będzie wyświetlał się ekran serwis i nie ma możliwości wejść głębiej w strukturę menu. Po usunięciu usterki - ekran serwis nie wyświetla się i możliwa jest normalna obsługa.

W przypadku wykrycia przez elektronikę błędu E1 nie jest możliwe dalsze użytkowanie wyrobu na programach wykorzystujących sondę potraw. Programator wyświetla okno serwis z opisem błędu E1 w przypadku gdy użytkownik chce wybrać programy w których jest stosowana sonda mięsa. W przypadku tego błędu możliwe jest dalsze użytkowanie wyrobu na programach nie wymagających sondy mięsa. W takim przypadku aby opuścić ekran serwis i przejść do menu należy nacisnąć przycisk OK.

Przy wyświetlającym się ekranie serwis z błę-

dem E1 jeżeli w ciągu 10 sekund nie zostanie naciśnięty żaden przycisk to programator samoczynnie przechodzi w stan czuwania. Po usunięciu usterki - ekran serwis nie wyświetla się i możliwa jest normalna obsługa.

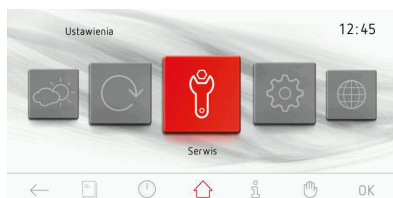

OBSŁUGA

Menu główne \ ustawienia \ ustawienia specjalne

Po zatrzymaniu karuzeli na zakładce ustawienia naciskamy palcem na wybrana zakładkę powodując przejście do ekranu roboczego (ustawienia specjalne). Innym sposobem dokonania wyboru zakładki jest naciśnięcie przy zatrzymanej karuzeli na OK. W zakładce ustawienia specjalne dostępne są następujące zakładki:

- ustawienia fabryczne,
- tryb Eco.

Przywrócenie ustawień fabrycznych wybieramy naciskając na zakładkę ustawienia fabryczne. Symbol podświetli się na czerwono. Zatwierdź wybór OK. Programator wprowadza poniższe ustawienia, które jednocześnie są zapamiętane przez programator.

Ustawienia fabryczne:

- typ zegara: standardowy,
- format godziny: 24h,
- oświetlenie: praca ciągła,
- dźwięki poruszania po menu: dźwięk _1,
- dźwięki zakończenia czasu pracy: dźwięk _1,
- dźwięki zakończenia rozgrzewu piekarnika: dźwięk _1,
- głośność: 60%
- motywy: motyw_1
- jasność w trybie wyświetlania zegara: 30%,
- jasność w trybie pracy: 80%,
- jasność w trybie wyświetlania zdjęć: 80%.

Aktywację lub deaktywację trybu Eco wybieramy naciskając na zakładkę tryb Eco. Symbol podświetli się na czerwono. Zatwierdź wybór OK. Programator automatycznie po ok. 5 min. od zakończenia pracy wygasza ekran i przechodzi do trybu wyłączenia.

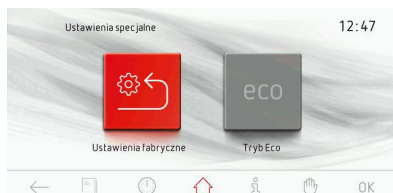

OBSŁUGA

Menu główne \ funkcje grzania

Po zatrzymaniu karuzeli na zakładce funkcje grzania naciskamy palcem na wybrana zakładkę powodując przejście do podmenu. Innym sposobem dokonania wyboru zakładki jest naciśnięcie przy zatrzymanej karuzeli na OK. W zakładce funkcje grzania dostępne są następujące zakładki zestawione w tabeli poniżej:

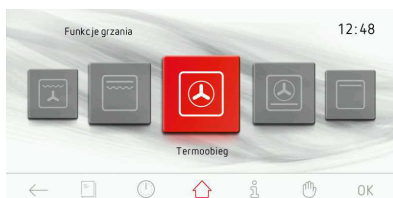

Zestawienie funkcji grzania oraz zakresu możliwych nastaw temperatur i ustawień domyślnych.

Piktogram	Opis funkcji grzania	Ustawienia domyślne [°C]	Poziom od dołu
	konwencjonalna	180	3
	ciasto	170	3
	grill	280	4
	turbo grill	200	2
	super grill	280	4
	termoobieg	170	3
	termoobieg ECO*	170	3
	pizza	220	2
	zarumienianie	180	-
	przypiekanie	200	-
	rozmrażanie	--	3

*Przy użyciu funkcji termoobieg ECO uruchamia się zoptymalizowany sposób grzania mający na celu oszczędzanie energii podczas przygotowywania potraw.

OBSŁUGA

Menu główne \ funkcje grzania \ termo- obieg (działanie dowolnej funkcji na przykła- dzie funkcji termoobieg)

Po zatrzymaniu karuzeli na zakładce termo-
obieg naciskamy palcem na wybrana zakład-
kę powodując przejście do ekranu roboczego.
Innym sposobem dokonania wyboru zakładki
jest naciśnięcie przy zatrzymanej karuzeli
na OK. Ekran roboczy wygląda jak poniżej.

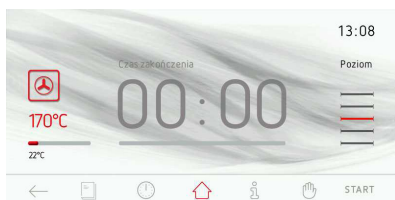

Uruchomienie programu rozpoczyna się od
naciśnięcia przycisku START. Jeżeli w ciągu
10 sekund od uruchomienia programu klient
nie ustawi czasu pracy lub czasu pracy i
rozpoczęcia czasu pracy wtedy okna tem-
peratury i czasu zamieniają się miejscami
i centralnie wyświetlana jest temperatura.
Ekran roboczy wygląda wtedy jak poniżej.



W trakcie pracy grzejnik termoobiegu załącza
się cyklicznie (termostat) zapewniając w ten
sposób stabilizację temperatury komory.
Zakończenie pracy (grzania) lub przerwanie
pracy dokonujemy naciskając przycisk STOP.
Przycisk STOP zmienia się na przycisk
START. Jeśli w ciągu 60 sekund użytkownik

ponownie nie uruchomi programu to progra-
mator przechodzi w tryb zegara.

W każdej chwili pracę programatora można
przerwać przez naciśnięcie przycisku ←,
co jest również równoznaczne z wyjściem
z ekranu roboczego i przejściem do menu
funkcji grzania (poziom wyżej).

Wykorzystanie sondy mięsa (potraw)

Po uruchomieniu wybranej funkcji grzania w celu pieczenia mięsa z sondą potraw wprowadzamy wtyczkę sondy do gniazda sondy. Na wyświetlaczu w miejscu nieaktywnego okna czasu pojawia się aktywne okno temperatury sondy mięsa z temperaturą domyślną 80 °C.

Uruchomienie programu rozpoczyna się od naciśnięcia przycisku START i wiąże się z załączeniem silnika chłodzącego, oświetlenia i grzejnika grilla.

W celu dokonania zmiany nastaw temperatury w komorze piekarnika lub temperatury sondy mięsa dotykamy ekrany w obrębie jednej z zaznaczonych czerwonych ramek. Po tej czynności programator przechodzi do okna ustawiania temperatury. Jeżeli w ciągu 10 sekund użytkownik nie ustawi i zaakceptuje nowej temperatury, to programator automatycznie przechodzi do okna programu roboczego z wybraną wcześniej funkcją grzania i ustawionymi wcześniej nastawami. Natychmiastowe wyjście z zakładki ustawiania temperatury możliwe jest przez naciśnięcie ←.

Do ustawienia wymaganej temperatury wykorzystujemy suwak i przyciski +/- . Po ustawieniu wymaganej temperatury pracy należy zatwierdzić ustawioną temperaturę naciskając OK. Po tej czynności programator zamyka okno ustawiania temperatury i powraca do ekranu roboczego. Na paskach postępu wyświetlane są aktualne temperatury: w komorze piekarnika i sondzie mięsa.

Zakończenie pracy (grzania) lub przerwanie pracy dokonujemy naciskając przycisk STOP. Przycisk STOP zmienia się na przycisk START. Jeśli w ciągu 60 sekund użytkownik ponownie nie uruchomi programu to programator przechodzi w tryb zegara.

W każdej chwili pracę programatora można przerwać przez naciśnięcie przycisku ←, co jest równoznaczne z wyjściem z ekranu roboczego i przejściem do menu funkcji grzania (poziom wyżej).

Po osiągnięciu zadanej temperatury przez sondę potraw pojawia się dźwięk, miga podświetlanie ekranu wyświetlacza. Na wyświetlaczu przez cały czas wyświetlana jest nastawiona temperatura w komorze piekarnika oraz temperatura w sondzie mięsa, przez cały czas migocze również symbol 🔔. Maksymalny czas trwania alarmu 5 min.

Kasowanie sygnalizacji zakończenia ustawionego procesu następuje przez dotknięcie OK. Jeżeli w ciągu 60 sekund użytkownik nie uruchomi ponownie programu, to programator automatycznie przechodzi w tryb zegara. Otwarcie drzwi w trakcie pracy programu powoduje rozłączenie elementów grzejnych oraz wentylatora silnika termoo obiegu (w przypadku funkcji wykorzystujących wentylator termoo obiegu).

W przypadku niekorzystywania z sondy temperaturowej należy ją wyjąć z gniazda wtykowego i umieścić poza komorą piekarnika.

Uwaga!

Należy używać wyłącznie sondy temperaturowej stanowiącej wyposażenie piekarnika.

Temperatury dla sondy mięsa

Rodzaj mięsa	Temperatura [°C]
Wieprzowina	85 - 90
Wołowina	80 - 85
Cielęcina	75 - 80
Jagnięcina	80 - 85
Dziczyna	80 - 85

OBSŁUGA





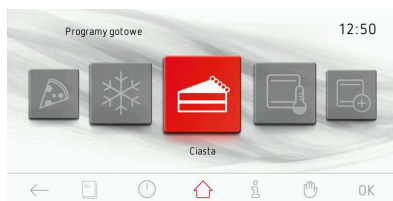

















Menu główne \ programy gotowe

Po zatrzymaniu karuzeli na zakładce programy gotowe naciskamy palcem na wybraną zakładkę powodując przejście do podmenu. Innym sposobem dokonania wyboru zakładki jest naciśnięcie przy zatrzymanej karuzeli na OK. W zakładce programy gotowe dostępne są następujące zakładki: mięso, drób, pizza, produkty mrożone, ciasta, pieczenie w niskiej temperaturze, programy dodatkowe.



Program gotowy	Rodzaj potrawy / wypieku	Ustawienia zaprogramowane		Poziom od dołu
		Funkcja grzania	Temperatura [°C]	
mięso	wieprzowina	☺	180	2
	wołowina	☺	180	2
	cielęcina	☺	170	2
	jagnięcina	☺	180	2
drób	kurczak	☺	190	2
	kaczka	☺	180	2
	gęś	☺	170	1
	indyk	☺	170	1
pizza	cieńki spód	☺	220	2
	gruby spód	☺	200	2
	mrożona	☺	200	3
produkty mrożone	ryba	☺	220	2
	lasagne	☺	200	2
	frytki	☺	200	3

OBSŁUGA

ciasta	ciasto z kruszanką		175	2
	ciasto z owocami		175	2
	sernik		160	2
	rolada		200	2
	biszkopt		160	2
	muffins		160	3
	ciasteczka		150	3
	chleb		180	2
pieczenie w niskiej temperaturze	filet wołowy krwisty		70	2
	filet wołowy średnio wypieczony		75	2
	rolada wołowa		80	2
	karczek wieprzowy		90	2
	pieczeń wieprzowa		90	2
	pieczeń wołowa		80	2
	pieczeń wołowa krwista		70	2
	pierś z indyka		90	2
	schab		80	2
	cielęcina		80	2
programy dodatkowe	wyrastanie ciasta		30	2
	suszenie		50	2, 3, 4
	podtrzymywanie ciepła		60	1
	podgrzewanie talerzy		200	2
	pasteryzacja		180	1

OBSŁUGA

Przykład uruchomienie programu gotowego bez wstępnego rozgrzewania piekarnika

Po zatrzymaniu karuzeli na zakładce drób naciskamy palcem na wybrana zakładkę powodując przejście do podmenu ze szczegółowymi zakładkami: kurczak, kaczka, gęś, indyk. Po wybraniu np. zakładki kurczak potwierdzamy wybór w efekcie czego uruchamia się ekran roboczy jak poniżej.

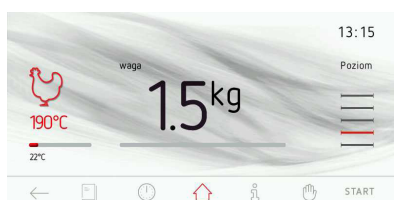

Po uruchomieniu się ekranu roboczego w oknie wagi wyświetla się waga domyślna. Jeśli odpowiada ona klientowi to może uruchomić program.

W celu dokonania zmiany wagi przed rozpoczęciem pracy naciskamy na okno wagi. Po tej czynności uruchamia się okno ustawiania wagi jak poniżej.



Natychmiastowe wyjście z okna ustawiania wagi możliwe jest przez naciśnięcie symbolu cofnij ←.

Do ustawienia wymaganej wagi wykorzystujemy suwak i przyciski +/-, w zakresie zależnym od produktu pieczenia, z rozdzielczością 0,1 kg. Po ustawieniu wymaganej wagi należy zatwierdzić jej wartość naciskając OK. Po tej czynności programator zamyka okno ustawiania wagi i powraca do ekranu roboczego z aktualnie ustawioną wagą.

Jeżeli w ciągu 60 sekund użytkownik nie dokona wyboru, programator automatycznie przechodzi w tryb zegara. Natychmiastowe wyjście z zakładki kurczak i przejście do zakładki drób, programy gotowe, a dalej do menu głównego i w tryb zegara jest również możliwe przez naciśnięcie symbolu cofnij ←.

Rozpoczęcie programu następuje po naciśnięciu START i wiąże się to z załączeniem silnika chłodzącego, oświetlenia, silnika termobiegu i grzejnika grilla oraz silnika różna. Na ekranie okno wagi zmienia się na okno czasu pozostałego do upieczenia kurczaka z animowanym paskiem upływu czasu.

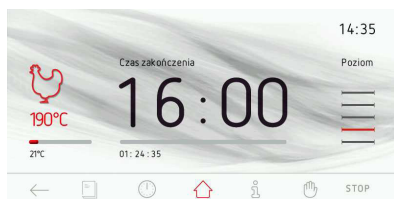

W każdej chwili można dokonać modyfikacji nastaw temperatury w komorze piekarnika czy czasu zakończenia procesu, jednak dokonanie jakichkolwiek zmian powoduje, że program przestaje być programem gotowym. Modyfikacja temperatury lub czasu i ich wprowadzenie do programatora powoduje, że opis kurczak zmienia się na turbo grill, a symbol kurczaka w lewym górnym rogu okna

OBSŁUGA

roboczego zmieni się na symbol turbo grilla. Przerwanie (zakończenie) procesu można dokonać w dowolnej chwili i odbywa się to przez naciśnięcie STOP. Jeżeli w ciągu kolejnych 60 sekund od naciśnięcia symbolu STOP użytkownik nie dokona żadnej akcji to programator automatycznie przechodzi w tryb zegara.

Po osiągnięciu czasu wynikającego z wagi kurczaka ("Wykaz programów gotowych") pojawia się dźwięk. Sekwencja sygnałów powtarza się przez ok. 5 minut. Na wyświetlaczu cały czas wyświetlana jest nastawiona temperatura w komorze piekarnika oraz czas zakończenia, miga podświetlanie ekranu.

Kasowanie sygnalizacji zakończenia ustawionego procesu następuje przez naciśnięcie OK lub ekranu w dowolnym miejscu, po tej czynności ekran roboczy wygląda jak przed uruchomieniem programu.

OBSŁUGA

Menu główne \ programy użytkownika

Po zatrzymaniu karuzeli na zakładce programy użytkownika naciskamy palcem na wybraną zakładkę powodując przejście do menu z 20 programami, które można dostosowywać do własnych potrzeb.

Innym sposobem dokonania wyboru zakładki programy użytkownika jest naciśnięcie przy zatrzymanej karuzeli na przycisk OK .

Działanie programu użytkownika

Po zatrzymaniu karuzeli na zakładce jednego z 20 programów naciskamy palcem na wybrany program powodując uruchomienie ekranu roboczego jak poniżej (z nastawami domyślnymi dla wszystkich programów: Program 1 - Program 20 + zakładka edycja): funkcja konwencjonalna, temperatura 180 °C czas pracy 00:30.

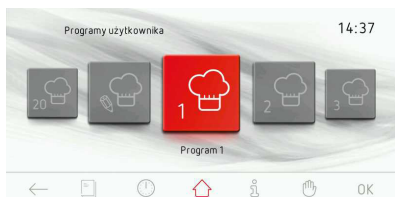

Jeżeli w ciągu 60 sekund użytkownik nie uruchomi programu symbolem START lub nie dokona zmiany ustawień czasu pracy lub temperatury wtedy programator automatycznie przechodzi w tryb zegara. Natychmiastowe wyjście z programu roboczego możliwe jest przez naciśnięcie symbolu cofnij ←. Po uruchomieniu programu START zmienia się na STOP.

Uruchomienie programu rozpoczyna się od naciśnięcia START i wiąże się z załączeniem silnika chłodzącego, oświetlenia i grzejnika górnego i dolnego. W oknie czasu programu gotowego zmienia się opis z CZAS PRACY

na CZAS ZAKOŃCZENIA oraz odpowiednio czas 00:30 zmienia się na godzinę zakończenia, a upływ czasu jest pokazywany na pasku postępu.

Po osiągnięciu zaprogramowanego czasu pojawia się dźwięk. Sekwencja sygnałów powtarza się przez ok. 5 minut.

Na wyświetlaczu cały czas wyświetlana jest nastawiona temperatura w komorze piekarnika oraz godzina zakończenia procesu, miga również symbol |→| oraz podświetlanie wyświetlacza.

Kasowanie sygnalizacji zakończenia ustawionego procesu następuje przez naciśnięcie symbolu OK po tej czynności ekran roboczy wygląda jak przed uruchomieniem programu.

W trakcie działania programu możliwa jest modyfikacja temperatury lub czasu. Wprowadzenie nowych wartości czasu lub temperatury do programatora powoduje, że opis "Program 1" lub inna nazwa zaprogramowana przez użytkownika zostanie zmieniona na nazwę funkcji grzania, która jest przypisana zaprogramowanej funkcji grzania. Zmianie ulega również symbol (z czapki kucharskiej na zaprogramowaną funkcję grzania).

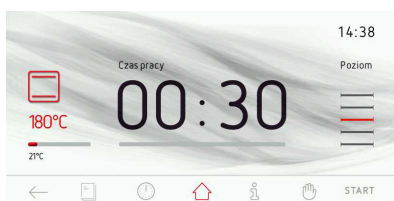

Edycja nastaw w programach użytkownika

Po zatrzymaniu karuzeli w grupie programy użytkownika na zakładce "EDYCJA" (kafel 21 - pierwszy na lewo od Program 1) naciskamy palcem na wybraną zakładkę powodując przejście do karuzeli 20 programów które można edytować, co jest opisane na górze ekranu roboczego jako "tryb edycji".



Ekran roboczy w trybie edycji jest wyciemniony poza fragmentem, który właśnie edytujemy. Po naciśnięciu na symbol funkcji grzania uruchomiona zostaje karuzela z funkcjami grzania. Po wybraniu odpowiedniej funkcji zatwierdzamy jej wybór w sposób identyczny jak przy wybieraniu funkcji grzania tyle, że po wybraniu danej funkcji programator wraca do okna "trybu edycji". Wyświetlona zostaje klawiatura do wprowadzenia nazwy programu. Po wprowadzeniu nazwy zatwierdzamy ją symbolem OK. W każdej chwili można wyjść z okna wpisywania nazwy programu naciskając symbol ←.



Po wpisaniu i zatwierdzeniu nazwy programu programator wraca do okna "trybu edycji". Podświetlone zostaje okno temperatury. Po naciśnięciu na temperaturę uruchomione zostaje okno ustawiania temperatury. Po ustawieniu wymaganej temperatury zatwierdzamy ją naciskając symbol OK. Na ekranie podświetlone zostaje okno czasu. Po naciśnięciu na okno czasu uruchomione zostaje okno ustawiania czasu. Po ustawieniu wymaganego czasu pracy zatwierdzamy go naciskając symbol OK. Na ekranie podświetlone zostaje okno poziomu pieczenia. Po naciśnięciu na okno poziomu uruchomione zostaje okno ustawiania poziomu pieczenia - jak poniżej. Wymagany poziom ustawiamy przyciskami +/- . Po ustawieniu wymaganego poziomu pracy zatwierdzamy go naciskając symbol OK.

Po tej czynności następuje powrót do ekranu roboczego - pasek postępu jest już zapelniony oraz przez 2 sekundy wyświetla się napis "edycja zakończona".

Po 2 sekundach od wyświetlenia napisu "edycja zakończona" następuje automatycznie powrót do głównej karuzeli programów użytkownika.

Menu główne / książka kucharska

Po zatrzymaniu karuzeli na zakładce książka kucharska naciskamy palcem na wybraną zakładkę powodując przejście do podmenu z następującymi zakładkami: ciasta, mięsa, drób, dania kuchni włoskiej, ciasta, ryby, dania wegetariańskie, dania regionalne, aktualizacja książki kucharskiej.

Innym sposobem dokonania wyboru zakładki książka kucharska jest naciśnięcie przy zatrzymanej karuzeli na OK.



Jeżeli w ciągu 60 sekund użytkownik nie dokona wyboru jakiegokolwiek zakładki wtedy programator automatycznie przechodzi w tryb zegara. Natychmiastowe wyjście z okna książki kucharskiej możliwe jest przez naciśnięcie symbolu cofnij ←.

Po wybraniu np. zakładki dania kuchni włoskiej i dalej np. pizza, otwiera się ekran jak poniżej z dostępnymi przepisami.

Wybór dowolnego przepisu dokonujemy przez dotknięcie palcem danego wiersza w efekcie czego następuje uruchomienie ekranu z przepisem. Przewijanie listy przepisów dokonujemy strzałkami "góra", "dół".



Książka kucharska - kod QR.

Podczas wyświetlania przepisu z książki kucharskiej na pasku widжет ikona „książka kucharska” zmienia się na ikonę kodu QR. Po naciśnięciu symbolu na całej dostępnej przestrzeni ekranu wyświetlany jest kod QR zawierający listę składników aktualnego przepisu. Naciśnięcie ekranu w miejscu QR kodu powoduje powrót do wyświetlania przepisu.



Menu główne / książka kucharska / aktualizacja książki kucharskiej

Po wybraniu zakładki aktualizacja książki kucharskiej naciskamy palcem na wybraną zakładkę powodując przejście do ekranu roboczego aktualizacji książki kucharskiej.

Innym sposobem dokonania wyboru zakładki jest naciśnięcie na przycisk OK.



Jeżeli w ciągu 120 sekund użytkownik nie włoży pendriva do gniazda USB w piekarniku i nie naciśnie symbolu "dalej" wtedy programator automatycznie przechodzi w tryb zegara. Natychmiastowe wyjście z okna aktualizacji oprogramowania możliwe jest przez naciśnięcie symbolu cofnij ←.

Dalsze postępowanie jest identyczne jak przy aktualizacji oprogramowania.

OBSŁUGA

Menu główne / czyszczenie

Po zatrzymaniu karuzeli na zakładce czyszczenie naciskamy palcem na wybraną zakładkę powodując przejście do ekranu roboczego. Innym sposobem dokonania wyboru zakładki jest naciśnięcie przy zatrzymanej karuzeli na przycisk OK.

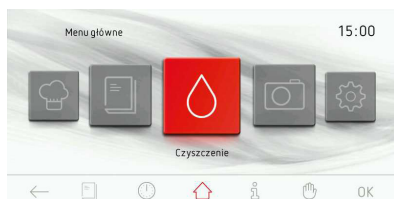

Ustawienia zaprogramowane dla funkcji czyszczenie są następujące: funkcja grzania - grzejnik dolny, temperatura 90 °C.

Jeżeli w ciągu 60 sekund użytkownik nie uruchomi programu symbolem START wtedy programator automatycznie przechodzi w tryb zegara. Natychmiastowe wyjście z programu roboczego możliwe jest przez naciśnięcie symbolu cofnij ←.

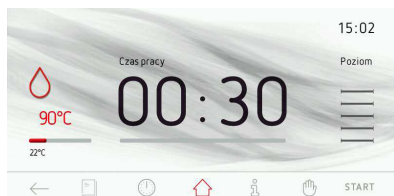

Po wlaniu wody (0,5 l) na podłogę komory piekarnika i zamknięciu drzwi w celu rozpoczęcia programu należy dotknąć START. Po uruchomieniu programu START zmienia się na STOP.

Po osiągnięciu zaprogramowanego czasu pojawia się dźwięk. Sekwencja sygnałów powtarza się przez ok. 5 minut.

Na wyświetlaczu cały czas wyświetlana jest nastawiona temperatura w komorze piekarnika oraz godzina zakończenia procesu, miga również symbol |→| oraz podświetlanie wyświetlacza.

Kasowanie sygnalizacji zakończenia ustawionego procesu następuje przez naciśnięcie OK po tej czynności ekran roboczy wygląda jak przed uruchomieniem programu.

Menu główne / pokaz zdjęć

Po zatrzymaniu karuzeli na zakładce pokaz zdjęć naciskamy palcem na wybraną zakładkę powodując przejście do podmenu z następującymi zakładkami: wybór albumu, tryb pokazu zdjęć, szybkość pokazu zdjęć, aktywacja pokazu zdjęć, aktualizacja banku zdjęć.

Dokonaj wyboru jednej z powyższych zakładek po naciśnięciu palcem na wybraną zakładkę Wybrana zakładka podświetli się na czerwono. Wybór zatwierdź OK.

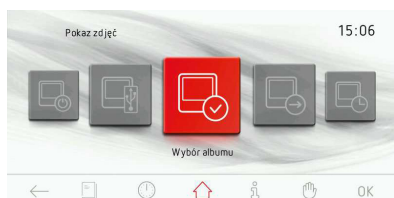

Jeżeli w ciągu 60 sekund użytkownik nie dokona wyboru jakiegokolwiek zakładki wtedy programator automatycznie przechodzi w tryb zegara. Natychmiastowe wyjście z okna pokaz zdjęć możliwe jest przez naciśnięcie symbolu cofnij ←.

Menu główne / pokaz zdjęć / wybór albumu

Po wybraniu zakładki wybór albumu w podmenu dostępne są zakładki: album 1... album 5. Po wybraniu jednej z powyższych zakładek uruchamia się ekran roboczy jak poniżej z miniaturami zdjęć z danego albumu zdjęć.

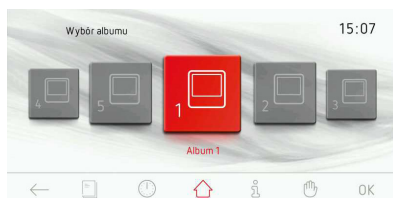

Przewijanie poszczególnych stron (1-17) z miniaturkami odbywa się przez przesuwanie palcem po ekranie wyświetlacza. Jeśli chcemy wyświetlić wybrane zdjęcie miniaturkę na cały ekran wtedy dotykamy palcem ekranu w obszarze danej miniaturki i trzymamy go przez 1 sekundę. W efekcie tej operacji na całym ekranie zostanie wyświetlone wybrane zdjęcie, jednocześnie w lewym dolnym rogu wyświetlany będzie symbol cofnij ←, po naciśnięciu którego możliwe jest cofnięcie się do poprzedniego okna z miniaturkami. Taki sam efekt uzyskujemy naciskając palcem w dowolnym obszarze wyświetlania ekranu (zdjęcia).

Wybór danego albumu zdjęć do wyświetlania (w trybie aktywnego pokazu zdjęć) dokonuje się dotykając OK przy ekranie roboczym z miniaturkami zdjęć.

Menu główne / pokaz zdjęć / tryb pokazu zdjęć

Po zatrzymaniu karuzeli na zakładce trybu pokazu zdjęć naciskamy palcem na wybraną zakładkę powodując przejście do ekranu roboczego trybu pokazu zdjęć. Dotknij wybrany tryb pokazu. Wybrany tryb podświetli się na czerwono. Wybór zatwierdź OK.



Jeżeli w ciągu 60 sekund użytkownik nie dokona wyboru, programator automatycznie przechodzi w tryb zegara. Natychmiastowe wyjście z zakładki trybu pokazu zdjęć i przejście do zakładki pokaz zdjęć i dalej do menu głównego i w tryb zegara jest również możliwe przez naciskanie symbolu cofnij ←.

Menu główne / pokaz zdjęć / szybkość pokazu zdjęć

Po zatrzymaniu karuzeli na zakładce szybkości wyświetlania zdjęć naciskamy palcem na wybraną zakładkę powodując przejście do ekranu roboczego szybkości wyświetlania zdjęć. Innym sposobem dokonania wyboru zakładki szybkości wyświetlania zdjęć jest naciśnięcie przy zatrzymanej karuzeli na przycisk OK.

Po tej czynności następuje uruchomienie okna programu roboczego jak poniżej.



Jeżeli w ciągu 60 sekund użytkownik nie ustawi wymaganej szybkości wyświetlania zdjęć i zaakceptuje tego ustawienia, to programator automatycznie przechodzi poziom wyżej do podmenu ramki do zdjęć.

Natychmiastowe wyjście z zakładki szybkości wyświetlania zdjęć i przejście do zakładki pokaz zdjęć i dalej do menu głównego i w tryb zegara jest również możliwe przez naciskanie symbolu cofnij ←.

Do ustawienia szybkości wyświetlania zdjęć wykorzystujemy suwak i przyciski +/- . Po ustawieniu wymaganej szybkości wyświetlania zdjęć należy zatwierdzić wybór naciskając OK. Po tej czynności programator zamyka okno ustawiania szybkości wyświetlania zdjęć i powraca poziom wyżej do podmenu pokazu zdjęć.

OBSŁUGA

Menu główne / pokaz zdjęć / aktywuj pokaz zdjęć

Po zatrzymaniu karuzeli na zakładce trybu aktywuj pokaz zdjęć naciskamy palcem na wybraną zakładkę powodując przejście do ekranu roboczego. Dotknij wybrany tryb aktywacji. Wybrany tryb podświetli się na czerwono. Wybór zatwierdź OK.



Jeżeli w ciągu 60 sekund użytkownik nie dokona wyboru, programator automatycznie przechodzi w tryb zegara. Natychmiastowe wyjście z zakładki trybu aktywacji i przejście do zakładki pokaz zdjęć i dalej do menu głównego i w tryb zegara jest również możliwe przez naciśnięcie symbolu cofnij ←.

Menu główne / pokaz zdjęć / aktualizacja zdjęć

Po zatrzymaniu karuzeli na zakładce aktualizacja banku zdjęć naciskamy palcem na wybraną zakładkę powodując przejście do ekranu roboczego aktualizacji.

Innym sposobem dokonania wyboru zakładki aktualizacja zdjęć jest naciśnięcie przy zatrzymanej karuzeli na przycisk OK.



Jeżeli w ciągu 120 sekund użytkownik nie włoży pendriva do gniazda USB w piekarniku i nie naciśnie OK wtedy programator automatycznie przechodzi w tryb zegara. Natychmiastowe wyjście z okna aktualizacji możliwe jest przez naciśnięcie symbolu cofnij ←. Dalsze postępowanie jest identyczne jak przy aktualizacji oprogramowania.

Informacje

Po naciśnięciu na symbol  następuje uruchomienie okna z danymi technicznymi piekarnika.

Natychmiastowe wyjście z okna dane techniczne jest możliwe przez naciśnięcie symbolu cofnij ←.

OBSŁUGA

Działanie silnika chłodzącego

Silnik chłodzący zostaje załączony w momencie kiedy załączona jest dowolna z funkcji grzania i temperatura w komorze przekroczy 50 °C lub gdy nie jest załączona jakkolwiek funkcja grzania ale temperatura w komorze piekarnika jest wyższa niż 50 °C.

Po zakończonym procesie grzania wyświetlacz pokazuje zegar z czasem bieżącym i paskiem aktualnej temperatury w komorze piekarnika.

Działanie oświetlenia

Oświetlenie piekarnika zostaje załączone zgodnie z ustawioną opcją opisaną w **Menu / Ustawienia / Oświetlenie**. w momencie uruchomienia dowolnej funkcji grzania.

Przy wyłączonym piekarniku załączenie oświetlenia następuje w przypadku otwarcia drzwi piekarnika, ale w tym przypadku niezależnie od ustawionej opcji w punkcie **Menu / Ustawienia / Oświetlenie**, oświetlenie zawsze pracuje w sposób ciągły (przez 10 minut lub do zamknięcia drzwi piekarnika).

Otwarcie drzwi w trakcie pracy programu powoduje rozłączenie elementów grzejnych oraz wentylatora silnika termoobiegu (w przypadku funkcji wykorzystujących wentylator termoobiegu), po zamknięciu drzwi praca jest kontynuowana.

Funkcja Eco

Funkcja Eco pozwala na wykorzystanie ciepła resztkowego komory do ogrzania potrawy. Funkcja Eco działa na następujących funkcjach grzania:



pod warunkiem zaprogramowanego wcześniej czasu pracy, a jej działanie polega na odłączeniu grzejników na 5 min. przed zakończeniem procesu.



Załączenie funkcji Eco jest możliwe przy ustawionym czasie pracy min. 10 min.



OBSŁUGA

Specjalne funkcje programatora



Blokada programatora

Proces aktywacji.

Aktywacji blokady piekarnika dokonuje się przez naciśnięcie i przytrzymanie przez 3 sekundy sensora klucza . Aktywacja blokady jest sygnalizowana na wyświetlaczu ciągłym świeceniem symbolu  oraz krótkim sygnałem dźwiękowym.

Gdy blokada programatora jest aktywna nie jest możliwe dokonywanie jakichkolwiek zmian w ustawionych programach pieczenia, aktywne są sensory klucza i włącznika głównego. Sensor  przy działającej blokadzie służy jedynie do przerywania działania programu i wejścia programatora w tryb zegara. Przypadkowe przyciskanie ekranu wyświetlacza w trakcie aktywnej blokady sygnalizowane jest jednym długim sygnałem dźwiękowym oraz wyświetleniem na ekranie okna z napisem: "aby odblokować naciśnij i przytrzymaj przez 3 sekundy .

Proces deaktywacji.

Proces deaktywacji dokonuje się przez naciśnięcie i przytrzymanie przez 3 sekundy sensora klucza . Po deaktywacji blokady na wyświetlaczu przestaje świecić symbol , co jest sygnalizowane krótkim sygnałem dźwiękowym.

Automatyczne odcięcie napięcia zasilania

Jeśli piekarnik pracuje na dowolnej funkcji grzania przez specyficznym długi okres czasu to programator odłączy elementy elektryczne urządzenia.

Przykład. Jeśli temperatura w komorze piekarnika wynosi 200 °C to odłączenie elementów elektrycznych nastąpi po ok. 3 godzinach pracy piekarnika. Przy temperaturze 100 °C po ok. 10 godzinach.

Jest to zabezpieczenie piekarnika przed przegrzaniem.

Jeśli programator odłączył wszystkie elementy elektryczne to jest to sygnalizowane migającym wyświetlaczem oraz symbolem  na wyświetlaczu.

Deaktywacja automatycznego odcięcia zasilania elementów elektrycznych polega na naciśnięciu i przytrzymaniu przez 2 sekundy symbolu włącz/wyłącz . Po tej czynności programator przechodzi w tryb zegara.

PIECZENIE W PIEKARNIKU - PORADY PRAKTYCZNE

Wypieki

- zaleca się, prowadzenie wypieków ciast na blachach, stanowiących wyposażenie fabryczne kuchni,
- wypieki można prowadzić również w formach i blachach handlowych, które należy ustawić na drabince suszarniczej, **do wypieku zaleca się stosować blachy w kolorze czarnym, które lepiej przewodzą ciepło i skracają czas pieczenia,**
- nie zalecamy do stosowania form i blach o powierzchni jasnej i błyszczącej w przypadku korzystania z nagrzewu konwencjonalnego (grzejnik górny + dolny) stosowanie tego typu form może powodować niedopiekanie spodu ciasta,
- przy korzystaniu z funkcji termoobiegu nie jest konieczne wstępne nagrzanie komory piekarnika, dla pozostałych typów grzania przed włożeniem wypieku komorę piekarnika należy rozgrzać,
- przed wyjęciem ciasta z piekarnika należy sprawdzić jakość wypieku przy pomocy drewnianego patyczka (przy prawidłowym wypieku po nakłuciu ciasta, powinien być suchy i czysty),
- wskazane jest pozostawienie wypieku w piekarniku po jego wyłączeniu jeszcze przez ok. 5 min.,
- temperatury wypieków wykonywanych przy zastosowaniu funkcji termoobiegu są z reguły ok. 20 – 30 stopni niższe w stosunku do pieczenia konwencjonalnego (z zastosowaniem grzejników górnego i dolnego),
- parametry wypieków podane w tabeli są orientacyjne i można je korygować w zależności od własnych doświadczeń i upodobań kulinarnych,
- jeżeli informacje podawane w książkach kucharskich znacznie odbiegają od wartości zamieszczonych w instrukcji obsługi prosimy o kierowanie się zapisami w instrukcji.

Pieczenie mięs













- w piekarniku należy przygotowywać porcje mięsa powyżej 1 kg, mniejsze kawałki zaleca się przyrządzać na płycie grzejnej.
- do pieczenia zaleca się stosować naczynia żaroodporne, również uchwyty tych naczyń muszą być odporne na działanie wysokiej temperatury,
- przy pieczeniu na drabince suszarniczej lub ruszcie zaleca się na najniższym poziomie umieścić blachę do pieczenia z niewielką ilością wody,
- przynajmniej raz w połowie czasu pieczenia zaleca się odwrócić mięso na drugą stronę, w trakcie pieczenia należy także okresowo podlewać mięso powstającym sosem lub gorącą – słoną wodą, mięsa nie wolno polewać zimną wodą.

PIECZENIE W PIEKARNIKU - PORADY PRAKTYCZNE

Funkcja grzania termoobieg ECO











- przy użyciu funkcji termoobieg ECO uruchamia się zoptymalizowany sposób grzania mający na celu oszczędzanie energii podczas przygotowywania potraw,
- czasu pieczenia nie można skrócić przez ustawienie wyższych temperatur, nie zaleca się również wstępnego rozgrzewania piekarnika przed pieczeniem,
- nie należy zmieniać ustawień temperatury w trakcie pieczenia oraz otwierać drzwi podczas pieczenia.

Zalecane parametry przy użyciu funkcji termoobieg ECO

Rodzaj wypieku potrawy	Funkcja grzania	Temperatura °C	Poziom ($\frac{4}{1}$)	Czas [min] 
	 ECO	180 - 200	2 - 3	50 - 70
	 ECO	180 - 200	2	50 - 70
	 ECO	190 - 210	2 - 3	45 - 60
	 ECO	200 - 220	2	90 - 120
	 ECO	200 - 220	2	90 - 160
	 ECO	180 - 200	2	80 - 100

POTRAWY TESTOWE. Zgodnie z normą EN 60350-1.

Pieczenie ciast



Rodzaj potrawy	Akceoria	Poziom	Funkcja grzania	Temperatura (°C)	Czas wypieku ²⁾ (min.)
Małe ciasta	Błacha do pieczywa	3		160 - 170 ¹⁾	25 - 40 ²⁾
	Błacha do pieczywa	3		155 - 170 ¹⁾	25 - 40 ²⁾
	Błacha do pieczywa	3		155 - 170 ¹⁾	25 - 40 ²⁾
	Błacha do pieczywa Błacha do pieczenia	2 + 4 2 - blacha do pieczywa lub pieczenia 4 - blacha do pieczywa		155 - 170 ¹⁾	25 - 50 ²⁾
Krucze ciasto (paski)	Błacha do pieczywa	3		150 - 160 ¹⁾	30 - 40 ²⁾
	Błacha do pieczywa	3		150 - 170 ¹⁾	25 - 35 ²⁾
	Błacha do pieczywa	3		150 - 170 ¹⁾	25 - 35 ²⁾
	Błacha do pieczywa Błacha do pieczenia	2 + 4 2 - blacha do pieczywa lub pieczenia 4 - blacha do pieczywa		160 - 175 ¹⁾	25 - 35 ²⁾
Biszkopt beztuszczowy	Ruszt + forma do ciasta powlekana na czarno Ø 26 cm	3		170 - 180 ¹⁾	30 - 45 ²⁾
Szarlotka	Ruszt + dwie formy do ciasta powlekane na czarno Ø 20 cm	2 2 formy na ruszcie umieszczone po przekątnej prawy tył, lewy przód		180 - 200 ¹⁾	50 - 70 ²⁾

¹⁾ Rozgrzej pusty piekarnik, nie używaj funkcji szybkiego rozgrzewu.

²⁾ Czasy obowiązują, jeżeli nie podano inaczej dla nierozgrzanej komory. Dla rozgrzanej piekarnika podane czasy należy skrócić o ok. 5-10 minut.

POTRAWY TESTOWE. Zgodnie z normą EN 60350-1.



Grilowanie

Rodzaj potrawy	Akceoria	Poziom	Funkcja grzania	Temperatura (°C)	Czas (min.)
Tosty z białego pieczywa	Ruszt	4		250 ¹⁾	1,5 - 2,5
	Ruszt	4		250 ²⁾	2 - 3
Burgery wołowe	Ruszt + blacha do pieczenia (do zbierania ściekających kroplin)	4 - ruszt 3 - blacha do pieczenia		250 ¹⁾	1 strona 10 - 15 2 strona 8 - 13

¹⁾ Rozgrzej pusty piekarnik włączając na 5 minut, nie używaj funkcji szybkiego rozgrzewu.

²⁾ Rozgrzej pusty piekarnik włączając na 8 minut, nie używaj funkcji szybkiego rozgrzewu.

Pieczenie

Rodzaj potrawy	Akceoria	Poziom	Funkcja grzania	Temperatura (°C)	Czas (min.)
Cały kurczak	Ruszt + blacha do pieczenia (do zbierania ściekających kroplin)	2 - ruszt 1 - blacha do pieczenia		180 - 190	70 - 90
	Ruszt + blacha do pieczenia (do zbierania ściekających kroplin)	2 - ruszt 1 - blacha do pieczenia		180 - 190	80 - 100

Czasy obowiązują, jeżeli nie podano inaczej dla nierozgrzanej komory. Dla rozgrzanego piekarnika podane czasy należy skrócić o ok. 5-10 minut.

CZYSZCZENIE I KONSERWACJA PIEKARNIKA

Dbałość użytkownika o bieżące utrzymanie piekarnika w czystości oraz właściwa jego konserwacja, wywierają znaczący wpływ na wydłużenie okresu jego bezawaryjnej pracy.



Przed rozpoczęciem czyszczenia należy piekarnik wyłączyć. Czynnności czyszczenia należy rozpoczynać dopiero po wystygnięciu piekarnika.

- Piekarnik należy czyścić po każdym użytkowaniu. Przy czyszczeniu piekarnika należy włączyć oświetlenie, pozwalające na uzyskanie lepszej widoczności przestrzeni roboczej.
- Komorę piekarnika należy myć tylko przy użyciu ciepłej wody z dodatkiem niewielkiej ilości płynów do mycia naczyń.
- **Czyszczenie parowe.**
Sposób postępowania opisany w rozdziale **Menu / Czyszczenie**.
Po zakończeniu procesu czyszczenia otworzyć drzwi piekarnika, wewnątrz komory wytrzeć gąbką lub ściereką a następnie umyć ciepłą wodą z płynem do mycia naczyń.
- Po umyciu komory piekarnika należy ją wytrzeć do stanu suchego.
- Do mycia i czyszczenia powierzchni używać miękkiej i delikatnej ściereczki, dobrze pochłaniającej wilgoć.

Ważne!

Do czyszczenia i konserwacji nie wolno używać żadnych środków do szorowania, ostrych środków czyszczących ani przedmiotów szorujących.

Do czyszczenia frontu obudowy używać tylko ciepłej wody z dodatkiem niewielkiej ilości płynu do mycia naczyń lub szyb. Nie stosować mleczka do czyszczenia.

- Kuchnie oznaczone literą **D** zostały wyposażone w łatwo wyjmowane prowadnice druciane (drabinki) wkładów piekarnika. Aby je wyjąć do mycia należy pociągnąć za zaczep znajdujący się z przodu następnie odchylić prowadnicę i wyjąć z zaczepów tylnych.

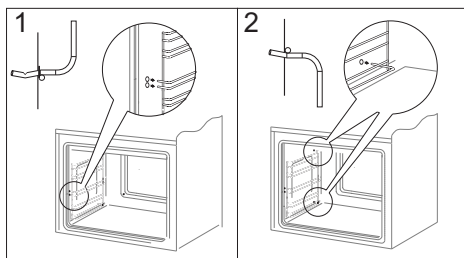

Wyjmowanie drabinek

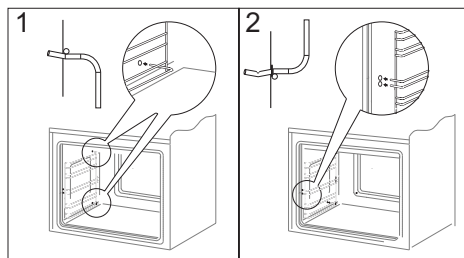

Zakładanie drabinek

CZYSZCZENIE I KONSERWACJA PIEKARNIKA

- Kuchnie ozn. literami **Dp** posiadają nierdzewne wysuwane prowadnice wkładów przymocowane do prowadnic druczianych. Prowadnice należy wyjmować i myć wraz z prowadnicami druczianymi. Przed umieszczeniem na nich blach należy je wysunąć (jeśli piekarnik jest nagrany prowadnice należy wysunąć zaczepiając tylną krawędzią blach o zderzaki znajdujące się w przedniej części wysuwanych prowadnic) i następnie wsunąć wraz z blachą.

Uwaga!

Prowadnic teleskopowych nie należy myć w zmywarkach.

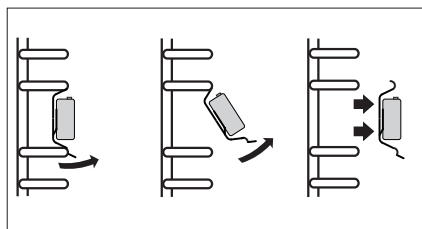

Wymywanie prowadnic teleskopowych

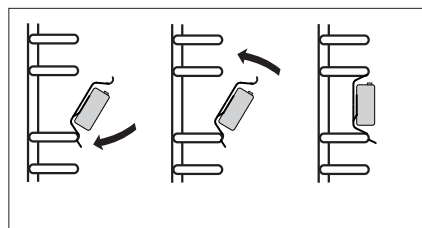

Zakładanie prowadnic teleskopowych

CZYSZCZENIE I KONSERWACJA PIEKARNIKA

Wymiana żarówki halogenowej oświetlenia piekarnika

Aby uniknąć możliwości porażenia prądem elektrycznym, przed wymianą żarówki halogenowej należy upewnić się, czy sprzęt jest wyłączony.

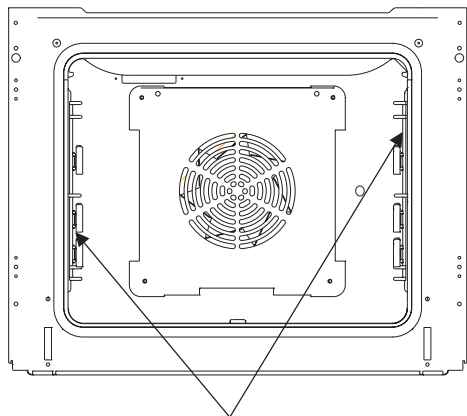

Oświetlenie piekarnika

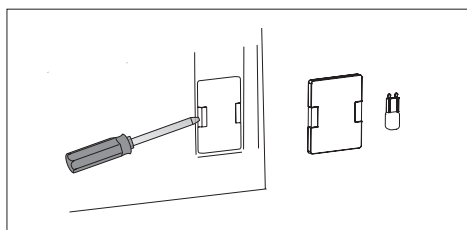

1. Odłączyć zasilanie piekarnika
2. Wyjąć wkłady piekarnika.
3. Jeśli piekarnik posiada prowadnice teleskopowe należy je wyjąć
4. Używając płaskiego wkrętaka podważyć zacpek klosza, zdjąć go, umyć pamiętając o dokładnym wytarciu do suchego.
5. Wyciągnąć żarówkę halogenową wysuwając ją w dół używając do tego szmatki lub papieru, w razie potrzeby żarówkę halogenową należy wymienić na nową G9
- napięcie 230V
- moc 25W
6. Umieścić precyzyjnie żarówkę halogenową w gnieździe osadczym.
7. Założyć klosz oświetlenia

Uwaga: Należy uważać, aby zakładaną żarówkę halogenową nie dotykać bezpośrednio palcami!

CZYSZCZENIE I KONSERWACJA PIEKARNIKA

Wymywanie drzwi

Dla uzyskania łatwiejszego dostępu do komory piekarnika oraz czyszczenia, możliwe jest wyjęcie drzwi. W tym celu należy otworzyć drzwi, odchylić do góry element zabezpieczający umieszczony w zawiasie (rys. A). Drzwi lekko domknąć, unieść i wyjąć w kierunku do przodu. W celu zamontowania drzwi w kuchni postępuje się w sposób odwrotny. Przy wkładaniu należy zwrócić uwagę aby wycięcie na występie prawidłowo osadzić na występie uchwyty zawiasu. Po włożeniu drzwi do piekarnika należy bezwzględnie opuścić element zabezpieczający i **dokładnie go docisnąć**. Nieprawidłowe ustawienie elementu zabezpieczającego może spowodować uszkodzenie zawiasu przy próbie zamknięcia drzwi.



Odchylenie zabezpieczeń zawiasów

Wymywanie szyby wewnętrznej

1. Za pomocą śrubokręta płaskiego należy wyhaczyć listwę górną drzwi, delikatnie podważając ją po bokach (rys.B).
2. Wyciągnąć listwę górną drzwi. (rys.B, C)

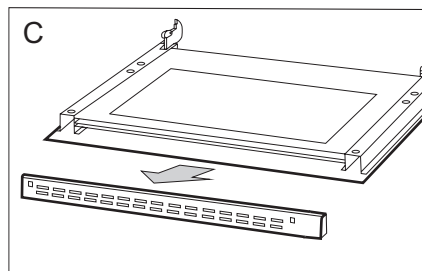

CZYSZCZENIE I KONSERWACJA PIEKARNIKA

3. Wewnętrzną szybę wyciągnąć z mocowania (w dolnej części drzwi).

Uwaga! Niebezpieczeństwo uszkodzenia mocowania szyb. Szybę należy wysunąć, nie podnosić do góry.

Wyjąć szybę środkową, (rys.D).

4. Wymyć szyby ciepłą wodą i małą ilością środka czyszczącego.

W celu ponownego zamontowania szyb należy postępować w odwrotnej kolejności. Gładka część szyby powinna znajdować się u góry, ścięte narożniki na dole.

Uwaga! Nie należy wciskać listwy górnej jednocześnie z obu stron drzwi. W celu prawidłowego osadzenia listwy górnej drzwi, należy najpierw przyłożyć lewy koniec listwy do drzwi, a prawy koniec wcisnąć do słyszalnego „kliknięcia”. Następnie docisnąć listwę z lewej strony do słyszalnego „kliknięcia”.

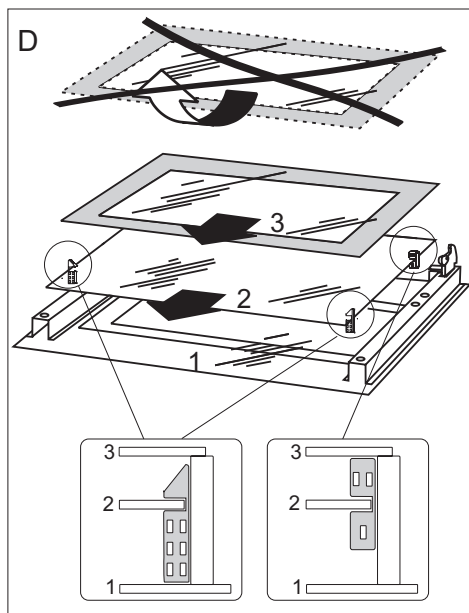

Wymywanie szyb wewnętrznych

Przeglądy okresowe

Poza czynnościami mającymi na celu bieżące utrzymanie piekarnika w czystości należy:

- przeprowadzać okresowe kontrole działania elementów sterujących i zespołów roboczych piekarnika. Po upływie gwarancji, przynajmniej raz na dwa lata, należy zlecić w punkcie obsługi serwisowej wykonanie przeglądu technicznego piekarnika,
- usunąć stwierdzone usterki eksploatacyjne,
- dokonać okresowej konserwacji zespołów roboczych piekarnika.

Uwaga!

Wszelkie naprawy i czynności regulacyjne powinny być wykonywane przez właściwy punkt obsługi serwisowej lub przez instalatora posiadającego stosowne uprawnienia.

POSTĘPOWANIE W SYTUACJACH AWARYJNYCH

W każdej sytuacji awaryjnej należy:

- wyłączyć zespoły robocze piekarnika,
- odłączyć zasilanie elektryczne,
- zgłosić naprawę,
- niektóre drobne usterki użytkownik może usunąć sam kierując się wskazówkami podanymi w tabeli poniżej, zanim zwróci się Państwo do działu obsługi klienta lub serwisu należy sprawdzić kolejne punkty w tabeli.

Problem	Przyczyna	Postępowanie
1.urządzenie nie działa	przerwa w dopływie prądu	sprawdzić bezpiecznik instalacji domowej, przepalony wymienić
2.nie działa oświetlenie piekarnika	obluzowana lub uszkodzona żarówka	wymienić przepaloną żarówkę (patrz rozdział <i>Czyszczenie i konserwacja</i>)
3.symbol E0 na ekranie	błąd czujnika temperatury	patrz rozdział obsługi programatora <i>Menu główne / ustawienia / serwis</i>
4.symbol E1 na ekranie	błąd czujnika sondy mięsa	patrz rozdział obsługi programatora <i>Menu główne / ustawienia / serwis</i>
5.włącza się ekran dotykowy	włączona płyta indukcyjna zabudowana nad piekarnikiem	załączyć blokadę ekranu (klucz), patrz rozdział <i>Specjalne funkcje programatora</i>

DANE TECHNICZNE





Napięcie znamionowe	230V ~ 50 Hz
Moc znamionowa	max. 3,1 kW
Wymiary piekarnika (wysokość/szerokość/głębokość)	59,5 / 59,5 / 57,5 cm

Informacje podstawowe:

Wyrób spełnia wymagania norm EN 60335-1, EN 60335-2-6, obowiązujących w Unii Europejskiej.

Dane na etykietach energetycznych piekarników elektrycznych podaje się zgodnie z normą EN 60350-1 / IEC 60350-1. Wartości te określa się przy standardowym obciążeniu z czynnymi funkcjami: grzejnika dolnego i górnego (tryb konwencjonalny) i wspomaganie nagrzewania wentylatorem (jeśli funkcje takie są dostępne).

Klasa efektywności energetycznej została wyznaczona w zależności od dostępnej funkcji w wyrobie zgodnie z poniższym priorytetem:

Termoobieg eco	
Termoobieg	
Wentylator, grzejnik dolny i grzejnik górny	
Grzejnik dolny i grzejnik górny (tryb konwencjonalny)	

Podczas wyznaczania zużycia energii należy zdemontować prowadnice teleskopowe (jeśli są na wyposażeniu wyrobu).

Oświadczenie producenta:

Producent deklaruje niniejszym, że wyrób ten spełnia zasadnicze wymagania wymienionych poniżej dyrektyw europejskich:

- dyrektywy niskonapięciowej 2014/35/UE,
- dyrektywy kompatybilności elektromagnetycznej 2014/30/UE,
- dyrektywy ekoprojektowania 2009/125/EC,

i dlatego wyrób został oznakowany  oraz została wystawiona dla niego deklaracja zgodności udostępniana organom nadzorującym rynek.

GWARANCJA, OBSŁUGA POSPRZEDAŻNA

Gwarancja

Świadczenia gwarancyjne wg karty gwarancyjnej

Producent nie odpowiada za jakiegokolwiek szkody spowodowane nieprawidłowym postępowaniem z wyrobem.

Obsługa posprzedażna

W przypadku gdy zaistnieją jakiegokolwiek problemy związane z użytkowaniem sprzętu Amica to nasze CENTRUM SERWISOWE zapewni Państwu szybką i w pełni profesjonalną pomoc. Chcemy bowiem wszystkim, którzy zaufali marce Amica zagwarantować pełen komfort korzystania z naszego wyrobu.

Prosimy z tabliczki znamionowej wpisać tutaj typ i nr fabryczny kuchni

Typ.....

Nr fabryczny.....



Amica S.A.
ul. Mickiewicza 52
64-510 Wronki
tel. 67 25 46 100
fax 67 25 40 320
www.amica.com.pl

Amica
 Centrum Serwisowe
801 801 800