



Saeco

INCANTO

HD8918, HD8917
HD8916, HD8915

CS UŽIVATELSKÁ PŘÍRUČKA

HU FELHASZNÁLÓI KÉZIKÖNYV

PL INSTRUKCJA OBSŁUGI

RO MANUAL DE UTILIZARE

SK NÁVOD NA POUŽITIE NÁVOD

RU РУКОВОДСТВО ПОЛЬЗОВАТЕЛЯ

KK ПАЙДАЛАНУШЫ НҰСҚАУЛЫҒЫ

PHILIPS

Saeco, a Philips brand

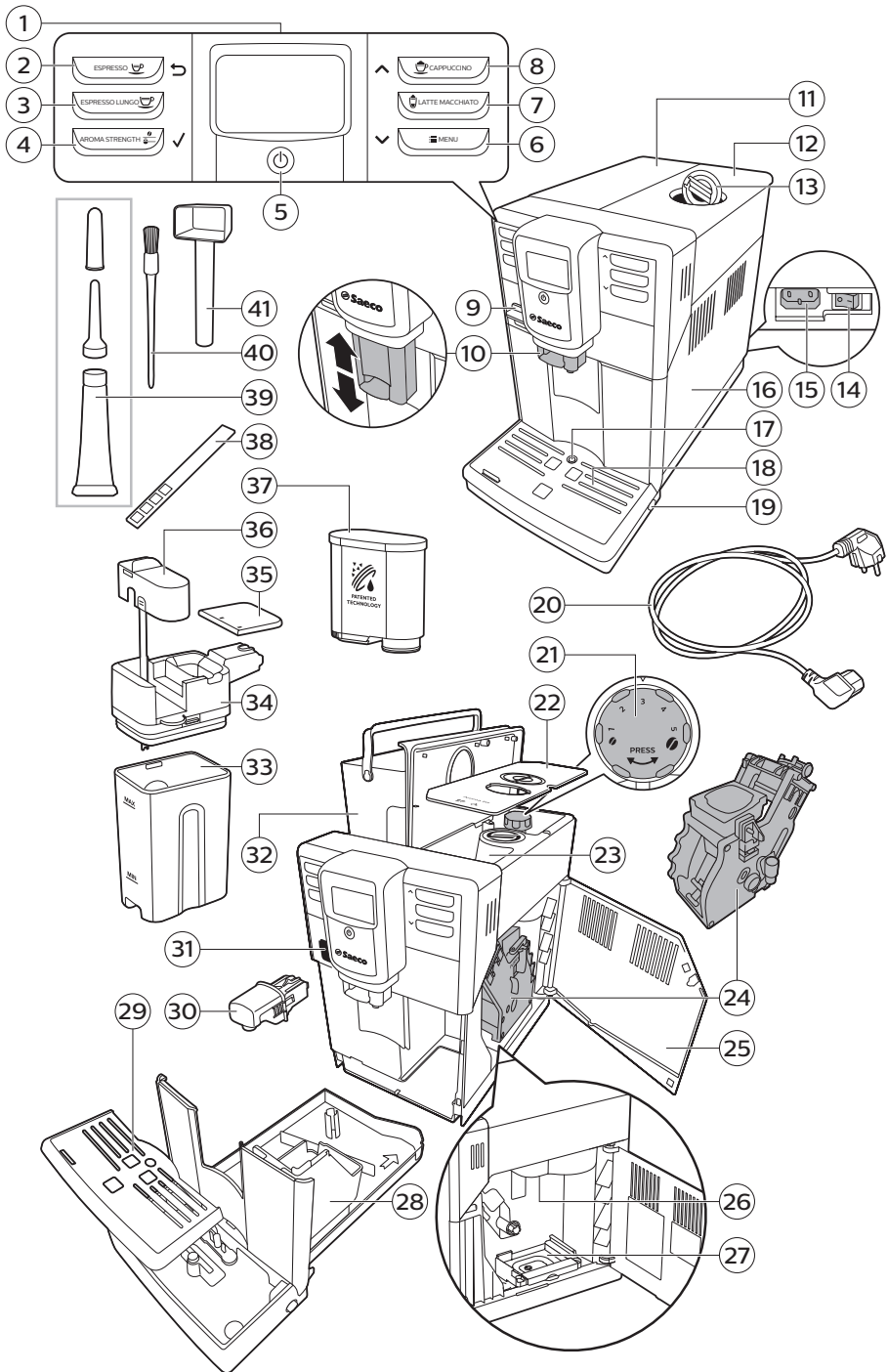

Spis treści

Opis urządzenia	57
Wprowadzenie	57
Pierwsza instalacja	58
Filtr AquaClean	58
Aktywowanie filtra AquaClean	58
Wymiana filtra AquaClean	59
Wymiana filtra AquaClean po zużyciu 8 filtrów	60
Mierzenie twardości wody	60
Panel sterowania i wyświetlacz	61
Przyciski napoju	61
Przyciski nawigacyjne	61
Przycisk MENU	62
Przycisk AROMA STRENGTH (Moc aromatu)	62
Zaparzanie kawy	62
Zaparzanie kawy z ziaren kawy	62
Zaparzanie kawy z kawy mielonej	62
Napoje specjalne i gorąca woda	63
Jak wybierać napoje specjalne	63
Podawanie gorącej wody	63
Zaparzanie napojów kawowych na bazie mleka i spienianie mleka	63
Rodzaje i ilości napojów	64
Rodzaje napojów	64
Ilości napojów	65
Ustawianie ilości i smaku	65
Ustawianie ilości kawy i mleka	65
Regulowanie mocy kawy	65
Dostosowywanie ustawień młynka	66
Czyszczenie i konserwacja	66
Tabela z instrukcjami mycia i czyszczenia urządzenia	67
Czyszczenie jednostki zaparzającej	68
Czyszczenie jednostki zaparzającej pod bieżącą wodą	68
Oczyść jednostkę zaparzającą przy użyciu tabletek do czyszczenia	68
Ponowne wkładanie jednostki zaparzającej do urządzenia	69
Smarowanie	70
Czyszczenie dzbanka na mleko	70
Szybkie czyszczenie dzbanka	70
Dokładne czyszczenie dzbanka na mleko	71
Cotygodniowe czyszczenie dzbanka na mleko	71
Comiesięczne czyszczenie dzbanka na mleko	72
Procedura odwapniania	73
Co zrobić, jeśli procedura odwapniania zostanie przerwana	75
Ikony ostrzeżenia i kody błędów	75
Znaczenie ikon ostrzeżenia	75
Znaczenie kodów błędów	76
Rozwiązywanie problemów	77

Opis urządzenia

1	Interfejs użytkownika	22	Pokrywa pojemnika na ziarna kawy
2	Przycisk ESPRESSO	23	Pojemnik na ziarna kawy
3	Przycisk ESPRESSO LUNGO	24	Jednostka zaparzająca
4	Przycisk AROMA STRENGTH (Moc aromatu)	25	Wewnętrzna strona klapki serwisowej z instrukcjami dotyczącymi czyszczenia
5	Przycisk trybu gotowości	26	Wylewka kawy
6	Przycisk MENU	27	Kasetka na resztki kawy
7	Przycisk LATTE MACCHIATO	28	Pojemnik na fusy kawowe
8	Przycisk CAPPUCCINO	29	Pokrywa tacki ociekowej
9	Oslona zabezpieczająca	30	Dozownik gorącej wody
10	Regulowany dozownik kawy	31	Otwór na dozownik gorącej wody
11	Pokrywa zbiornika wody	32	Zbiornik na wodę
12	Pokrywa pojemnika na ziarna kawy	33	Pojemnik na mleko
13	Pokrywa pojemnika na kawę mieloną	34	Dozownik mleka
14	Przełącznik zasilania	35	Pokrywa dozownika mleka
15	Gniazdo zasilacza	36	Wylewka dozownika mleka
16	Klapka serwisowa	37	Filtr AquaClean
17	Wskaźnik zapelnienia tacki ociekowej	38	Pasek do pomiaru twardości wody
18	Tacka ociekowa	39	Tubka smaru wraz ze wskazówkami dotyczącymi jego stosowania
19	Przycisk zwalniający tackę ociekową	40	Szczoteczka do czyszczenia
20	Przewód sieciowy	41	Miarka
21	Pokrętło ustawiania sposobu mielenia		

Wprowadzenie

Gratulujemy zakupu w pełni automatycznego ekspresu do kawy firmy Saeco! Aby w pełni skorzystać z pomocy oferowanej przez firmę Saeco, zarejestruj swój produkt na stronie www.saeco.com/care.

Aby zapewnić Ci maksymalny komfort użytkowania ekspresu do kawy, firma Saeco oferuje pełne wsparcie na 4 różne sposoby:

- Odrębna skrócona instrukcja obsługi ze wskazówkami dotyczącymi pierwszej instalacji i pierwszego użycia.



- Niniejsza instrukcja obsługi zawierająca bardziej szczegółowe informacje na temat sposobu użytkowania urządzenia, jego czyszczenia i odwapniania oraz rozwiązywania problemów.
- To jest kod QR. Zeskanuj ten kod, aby uzyskać dostęp do filmów instruktażowych pokazujących, jak parzyć najlepsze kawy i jak czyścić urządzenie, a także do listy najczęściej zadawanych pytań. (www.saeco.com/care)
- Odrębna broszura z ważnymi informacjami na temat bezpieczeństwa.

Pierwsza instalacja

Aby po raz pierwszy przygotować urządzenie do pracy, postępuj zgodnie z instrukcjami zamieszczonymi w odrębnej skróconej instrukcji obsługi.

Uwaga: To urządzenie zostało przetestowane przy użyciu kawy. Wprawdzie zostało gruntownie oczyszczone, ale w środku mogły pozostać resztki kawy. Gwarantujemy jednak, że urządzenie jest całkowicie nowe.

Uwaga: Podczas pierwszego przygotowania możesz założyć filtr AquaClean (zob. odrębna skrócona instrukcja obsługi). Jeśli pominiesz instalację filtra AquaClean przy pierwszym użyciu, możesz go zainstalować później. Aby to zrobić, otwórz menu.

Filtr AquaClean

Filtr AquaClean ma na celu ograniczenie osadzania się kamienia w urządzeniu oraz dostarczanie czystej wody w celu zapewnienia doskonałego aromatu i smaku każdej filiżanki kawy. Jeśli użyjesz kolejno 8 filtrów AquaClean zgodnie z zaleceniami zamieszczonymi w tej instrukcji, odwapnianie urządzenia nie będzie konieczne do czasu przygotowania aż 5000 filiżanek kawy.

Uwaga: Urządzenie musi zostać całkowicie odwapnione przed rozpoczęciem używania filtra AquaClean. Jeśli filtr nie został aktywowany podczas pierwszej instalacji, przed jego aktywacją trzeba odwapnić urządzenie.

Aktywowanie filtra AquaClean

Uwaga: Zawsze potwierdzaj aktywację filtra AquaClean w menu urządzenia, jak to opisano poniżej. Musisz to także robić po wymianie filtra AquaClean. Dzięki aktywacji filtra AquaClean w menu urządzenie może monitorować liczbę zużytych filtrów. Po wymianie 8 filtrów urządzenie przypomni Ci o konieczności jego odwapnienia.

- 1 Wskazówki dotyczące umieszczania filtra AquaClean w zbiorniku na wodę można znaleźć w odrębnej skróconej instrukcji obsługi.

Uwaga: Potrząśnij filtrem AquaClean przez około 5 sekund, zanurz go do góry dnem w naczyniu z zimną wodą i poczekaj, aż z filtra przestaną się wydobywać pęcherzyki powietrza.

- 2 Naciśnij przycisk MENU, wybierz MENU i naciśnij przycisk OK, aby potwierdzić. Przewiń do opcji AQUACLEAN FILTER. Naciśnij przycisk OK, aby potwierdzić.
 - Na wyświetlaczu widać liczbę wymienionych wcześniej filtrów AquaClean: od 0 do 8 filtrów.

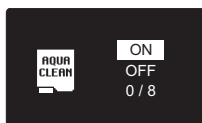
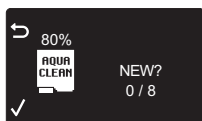

- 3 Na wyświetlaczu wybierz pozycję ON (Wł.) i naciśnij przycisk OK, aby zatwierdzić.



- 4 Wyświetlacz automatycznie aktualizuje liczbę użytych filtrów.



- Następnie pojawi się ekran „gotowości urządzenia” z ikoną AquaClean 100% oznaczającą, że filtr został zainstalowany.

- 5 Nalej 2 filiżanki (0,5 l) gorącej wody, aby zakończyć aktywację. Wylej tę wodę.

Wymiana filtra AquaClean

Uwaga: Wymień filtr AquaClean, gdy wydajność spadnie do 0%, a ikona filtra zacznie szybko migać. Wymieniaj filtr AquaClean co najmniej raz na trzy miesiące, nawet jeśli urządzenie nie wskazuje jeszcze konieczności wymiany.

Wskazówka: Gdy wydajność filtra spadnie do 10% a ikona filtra zacznie powoli migać, zalecamy zakup nowego filtra. Dzięki temu wymiana filtra będzie możliwa natychmiast, gdy jego wydajność spadnie do 0%.

- 1 Wyjmij filtr AquaClean i zastąp go nowym filtrem AquaClean (zob. też odrębna skrócona instrukcja obsługi).



- 2 Naciśnij przycisk MENU, przewiń menu do opcji AQUACLEAN FILTER i naciśnij przycisk OK, aby potwierdzić.



- Na wyświetlaczu pojawi się pytanie, czy chcesz aktywować nowy filtr.
- 3 Naciśnij przycisk OK, aby potwierdzić.



- Wyświetlacz automatycznie aktualizuje liczbę użytych filtrów.
- 4 Nalej 2 filiżanki (0,5 l) gorącej wody, aby zakończyć aktywację. Wylej tę wodę.

Wymiana filtra AquaClean po zużyciu 8 filtrów

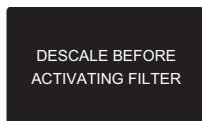

- 1 Gdy na wyświetlaczu zacznie migać ikona filtra, naciśnij przyciski MENU, przewiń menu do opcji AQUACLEAN FILTER i naciśnij przycisk OK, aby potwierdzić.
 - Na wyświetlaczu pojawi się instrukcja, że przed aktywowaniem nowego filtra musisz przeprowadzić odwapnianie.
- 2 Naciśnij przycisk OK, aby uruchomić procedurę odwapniania.
 - Jeśli nie chcesz od razu rozpocząć odwapniania, naciśnij kilka razy przycisk powrotu, aby opuścić menu filtra.
- 3 Pod koniec procedury odwapniania na wyświetlaczu pojawi się pytanie, czy chcesz zainstalować filtr AquaClean.
 - Wykonaj czynności opisane w sekcji „Wymiana filtra AquaClean”.

Mierzenie twardości wody

Uwaga: Po zainstalowaniu filtra AquaClean nie trzeba ustawiać twardości wody.

Aby dostosować ustawienia urządzenia do wody w Twoim regionie, zmierz twardość wody za pomocą dołączonego paska testowego do pomiaru twardości wody. Domyślną twardość wody ustawiono w urządzeniu na najwyższy poziom (4). Jeśli zmierzona twardość wody jest inna, skoryguj ustawienie w menu urządzenia.

- 1 Zanurz pasek do pomiaru twardości wody (dołączony do urządzenia) w wodzie z kranu na 1 sekundę.
- 2 Wyjmij pasek do pomiaru twardości wody i odczekaj 1 minutę.
- 3 Sprawdź, ile kwadratów na pasku zmieniło kolor na czerwony, i odczytaj twardość wody z poniższej tabeli.

liczba czerwonych kwadratów	wartość do ustawienia	twardość wody
■□□□	1	woda bardzo miękka
■□□■	2	woda miękka
■□■□	3	woda twarda
■□■■	4	woda bardzo twarda

- 4 Naciśnij przycisk MENU, wybierz menu i przewiń do preferowanej opcji twardości wody. Wybierz preferowaną twardość wody i naciśnij przycisk OK, aby potwierdzić.

Panel sterowania i wyświetlacz

Ten ekspres do kawy jest wyposażony w ułatwiającą obsługę wyświetlacz. W poniższych punktach znajdziesz czytelne objaśnienie znaczenia poszczególnych przycisków.

Przyciski napoju

Naciśnij jeden z przycisków napoju (ESPRESSO, ESPRESSO LUNGO, CAPPUCCINO lub LATTE MACCHIATO), aby szybko przygotować wybrany napój.

- Jeśli chcesz przyrządzić cappuccino lub latte macchiato (zob. odrębna skrócona instrukcja obsługi), upewnij się, że dzbanek na mleko znajduje się na swoim miejscu i jest gotowy do użytku.
- Jeśli chcesz przerwać proces zaparzania, zanim urządzenie skończy podawać zaprogramowaną objętość kawy, naciśnij przycisk OK.
- Możesz dostosować ilość espresso lub espresso lungo do swoich wymagań.
- Po przygotowaniu napoju na bazie mleka urządzenie rozpocznie procedurę QUICK CARAFE CLEAN.

Przyciski nawigacyjne

Niektóre z przycisków napoju pełnią podwójną funkcję — można je wykorzystywać do poruszania się po menu:



Przycisk ESPRESSO = **przycisk powrotu**: naciśnij ten przycisk, aby wrócić do menu głównego.



Przycisk CAPPUCCINO = **Przycisk W górę**: naciśnij ten przycisk, aby przewijać w górę wyświetlone menu.



Przycisk AROMA STRENGTH = **przycisk OK**: naciśnij ten przycisk, aby wybrać, potwierdzić lub zatrzymać funkcję.



Przycisk MENU = **przycisk W dół**: naciśnij ten przycisk, aby przewijać w dół wyświetlone menu.

Przycisk MENU

Używaj przycisku MENU do przygotowywania innych napojów, takich jak gorąca woda lub spienione mleko. Przycisku MENU można również używać do zmieniania następujących ustawień:

- Kontrast wyświetlacza
- Temperatura kawy
- Czas przejścia w stan gotowości: czas, po którym urządzenie przejdzie w stan gotowości.
- Twardość wody: aby móc dostosować ustawienia urządzenia do wody w Twoim regionie, zmierz twardość wody.
- Aby aktywować filtr AquaClean
- Aby rozpocząć odwapnianie

Przycisk AROMA STRENGTH (Moc aromatu)

Użyj przycisku AROMA STRENGTH, aby ustawić moc kawy lub zaparzyć kawę z kawy mielonej.

Zaparzanie kawy

Zaparzanie kawy z ziaren kawy

Przeostoga: Używaj wyłącznie ziaren do espresso. Nigdy nie wsypuj do pojemnika na ziarna kawy mielonej ani niepalonych bądź karmelizowanych ziaren kawy, ponieważ może to spowodować uszkodzenie urządzenia.

Aby zaparzyć kawę, postępuj zgodnie z instrukcjami zamieszczonymi w skróconej instrukcji obsługi.

Aby zaparzyć dwie filiżanki espresso lub espresso lungo, naciśnij przycisk żądanego napoju dwukrotnie. Urządzenie automatycznie wykona kolejne dwie operacje mielenia kawy.

Uwaga: Korzystanie z pokrywki pojemnika na ziarna kawy pomaga zachować ich świeżość.

Zaparzanie kawy z kawy mielonej

Jeśli zaparzasz napój z kawy mielonej, użyj dołączonej do zestawu miarki, aby wsypać do pojemnika na mieloną kawę jej prawidłową porcję. Nie dodawaj zbyt dużej ilości kawy mielonej, aby uniknąć zapchania kasetki na fusy.

- 1 Otwórz pokrywkę pojemnika na kawę mieloną.

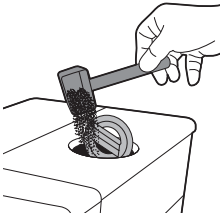

- 2 Wsyp **jedną** miarkę kawy mielonej do pojemnika na kawę mieloną i zamknij pokrywkę.

Przeostoga: Nie wsypuj do pojemnika na kawę mieloną innych substancji niż kawa mielona, gdyż może to spowodować uszkodzenie urządzenia.

- 3 Umieść filiżankę pod dozownikiem kawy.
- 4 Naciśnij kilka razy przycisk AROMA STRENGTH (Moc aromatu) i wybierz funkcję zaparzania kawy mielonej.
- 5 Naciśnij przycisk ESPRESSO.
Urządzenie automatycznie zacznie zaparzać wybrany napój.

Uwaga: Jeśli używa się kawy mielonej, można jednorazowo przygotować tylko jedną kawę.

Napoje specjalne i gorąca woda

Jak wybierać napoje specjalne

- 1 Naciśnij przycisk MENU i wybierz opcję DRINKS.
- 2 Naciśnij przycisk OK, aby potwierdzić.
- 3 Przewiń menu i wybierz żądany napój.

Podawanie gorącej wody

Przeostoga: Gdy rozpocznie się zaparzanie, z wylewki dozownika gorącej wody może pryskać gorąca woda. Zanim wyjmiesz wylewkę dozownika gorącej wody, zaczekaj na zakończenie procesu parzenia.

- 1 Włóż wylewkę dozownika gorącej wody.
- 2 Naciśnij przycisk MENU. Wybierz opcję DRINKS, potwierdź i przewiń menu, aby wybrać opcję HOT WATER.

Przeostoga: Opcję HOT WATER można wybrać z menu tylko wtedy, gdy jest zainstalowana wylewka dozownika gorącej wody.

- 3 Naciśnij przycisk OK, aby potwierdzić. Na wyświetlaczu pojawi się przypomnienie o konieczności zainstalowania wylewki dozownika gorącej wody. Naciśnij przycisk OK, aby potwierdzić wykonanie tego polecenia. Z dozownika zacznie się wylewać gorąca woda.
- 4 Naciśnij przycisk OK, aby zakończyć podawanie gorącej wody.

Zaparzanie napojów kawowych na bazie mleka i spienianie mleka

Uwaga: Jeśli chcesz uzyskać więcej informacji na temat sposobu korzystania z dzbanka na mleko, zapoznaj się z odrębną skróconą instrukcją obsługi lub zeskanuj kod QR, aby uzyskać dostęp do dedykowanej witryny internetowej z filmami instruktażowymi.

Przeostrog: Przed wybraniem napoju na bazie mleka lub spienionego mleka upewnij się, że został zainstalowany dzbanek na mleko oraz wylewka dozownika spienionego mleka. Jeśli dzbanek na mleko nie zostanie zainstalowany prawidłowo, z wylewki dozownika spienionego mleka może pryskać para i gorące mleko.

- 1 Umieść filiżankę pod otwartym dozownikiem spienionego mleka.
- 2 Wybierz napój na bazie mleka.
 - Naciśnij przycisk CAPPUCCINO lub LATTE MACCHIATO, aby szybko przygotować jeden z tych napojów na bazie mleka.
 - Naciśnij przycisk MENU, wybierz opcję DRINKS i przewiń napoje w dół, aby wybrać opcję MILK FROTH.
 - Urządzenie przypomni Ci o konieczności zainstalowania dzbanka na mleko i otwarcia wylewki dozownika spienionego mleka.
- 3 Urządzenie wleje do filiżanki lub szklanki najpierw zaprogramowaną ilość spienionego mleka, a następnie zaprogramowaną ilość kawy.
 - Aby zakończyć nalewanie mleka lub kawy, naciśnij przycisk OK.
- 4 Po przygotowaniu napoju kawowego na bazie mleka na wyświetlaczu pojawi się pytanie, czy chcesz wykonać procedurę szybkiego czyszczenia dzbanka na mleko. Na aktywację tej procedury masz 10 sekund. Procedurę szybkiego czyszczenia można wykonać, pozostawiając mleko w dzbanku na mleko. Zaleca się wykonywanie procedury szybkiego czyszczenia co najmniej raz dziennie. Naciśnij przycisk OK, aby potwierdzić, że chcesz wykonać procedurę szybkiego czyszczenia, lub naciśnij przycisk powrotu, jeśli zamierzasz wykonać tę procedurę później.

Rodzaje i ilości napojów

Rodzaje napojów

Nazwa napoju	Opis	Jak wybrać
Espresso	Kawa z gęstą pianką podawana w małej filiżance	Przycisk napoju na panelu sterowania
Espresso Lungo	Przedłużone espresso z grubą pianką podawane w filiżance średniej wielkości	Przycisk napoju na panelu sterowania
Cappuccino	1/3 espresso, 1/3 gorącego mleka i 1/3 pianki z mleka podawane w dużej filiżance	Przycisk napoju na panelu sterowania
Latte Macchiato	Duża ilość gorącego mleka z pianą i porcją espresso podawana w wysokiej szklance	Przycisk napoju na panelu sterowania
Spienione mleko	Gorące mleko z pianą	MENU/NAPOJE
Gorąca woda		MENU/NAPOJE

Ilości napojów

Nazwa napoju	Standardowa ilość	Przedział ilości
Espresso	40 ml	20–230 ml
Espresso Lungo	80 ml	20–230 ml
Gorąca woda	300 ml	50–450 ml

Ustawianie ilości i smaku

Ustawianie ilości kawy i mleka

Możesz dostosować ilość przygotowywanego napoju do swoich preferencji i wielkości filiżanek.

Przeostaga: Nie używaj filiżanek o średnicy większej niż 8 cm, aby uniknąć uszkodzenia panelu przedniego.

Uwaga: Doradzamy używanie filiżanek ze szkła lub z obrzeżem pokrytym powłoką ceramiczną.

- 1 Aby dostosować ilość espresso, naciśnij i przytrzymaj przycisk ESPRESSO do chwili, gdy na wyświetlaczu pojawi się ikona MEMO.
 - Urządzenie przejdzie do fazy programowania i rozpocznie zaparzenie wybranego napoju.
- 2 Naciśnij przycisk OK, gdy w filiżance znajdzie się żądana ilość espresso.
 - Znacznik na wyświetlaczu oznacza, że przycisk został zaprogramowany: po każdym naciśnięciu tego przycisku urządzenie zaparzy ustawioną ilość espresso.

Uwaga: Aby ustawić ilość espresso lungo, cappuccino lub latte macchiato, postępuj według tej samej procedury: naciśnij i przytrzymaj przycisk napoju oraz naciśnij przycisk OK, gdy filiżanka zawiera już żądaną ilość płynu. Aby dostosować ilość napojów kawowych na bazie mleka, najpierw włóż do urządzenia dzbanek na mleko i zapisz ilość mleka, a następnie ilość kawy.

Regulowanie mocy kawy

Aby zmienić moc kawy, naciśnij przycisk AROMA STRENGTH. Każde naciśnięcie przycisku AROMA STRENGTH powoduje zmianę mocy o jeden stopień. Na wyświetlaczu pojawi się wybrana moc, która zostanie zapisana tylko w przypadku zaparzenia kawy.

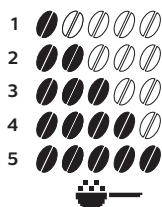

- 1 Bardzo słaba
- 2 Słaba
- 3 Normalna
- 4 Mocna
- 5 Bardzo mocna

Uwaga: Urządzenie automatycznie podaje odpowiednią ilość kawy dla każdej mocy napoju.

Uwaga: Możesz również użyć przycisku AROMA STRENGTH, aby zaparzyć kawę z kawy mielonej.

Uwaga: Po ustawieniu mocy kawy na wyświetlaczu pojawi się ponownie menu główne i urządzenie zapisze moc aromatu wybraną do stosowania przy zaparzaniu kawy.

Dostosowywanie ustawień młynka

Ustawienia młynka można dostosowywać do swoich preferencji za pomocą specjalnego pokrętła znajdującego się w pojemniku na ziarna. Przy każdym wybranym ustawieniu ceramiczny młynek do kawy zapewnia równomierne zmielenie dla każdej zaparzonej filiżanki kawy. Zachowuje pełny aromat i zapewnia doskonały smak za każdym razem.

Uwaga: Ustawienia młynka można dostosowywać wyłącznie w czasie mielenia kawy.

Przeostrożenie: Aby zapobiec uszkodzeniu młynka, nie obracaj pokrętła do ustawiania młynka więcej niż o jeden stopień za jednym razem.

- 1 Umieść filiżankę pod dozownikiem kawy.
 - 2 Otwórz pokrywkę pojemnika na ziarna kawy.
 - 3 Naciśnij przycisk ESPRESSO.
 - 4 Gdy młynek rozpocznie mielenie, naciśnij pokrętło do ustawiania młynka i obróć je w lewo lub w prawo.
- Do wyboru jest 5 ustawień młynka. Im niższe ustawienie, tym mocniejsza kawa.

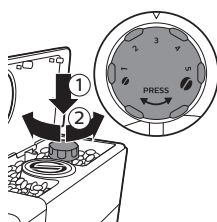

Czyszczenie i konserwacja

Uwaga: W tabeli poniżej znajdziesz informacje na temat tego, kiedy i jak czyścić wszystkie zdejmowane części urządzenia. Bardziej szczegółowe informacje na temat sposobu czyszczenia jednostki zaparzającej i odwapniania urządzenia znajdziesz w odpowiednich rozdziałach poniżej.

Informacje te można również znaleźć w dedykowanej witrynie internetowej pod adresem www.saeco.com/care.

Tabela z instrukcjami mycia i czyszczenia urządzenia

Opis części	Kiedy czyścić	Jak czyścić
Jednostka zaparzająca	Co tydzień	Wymij jednostkę zaparzającą i wyczyść ją pod bieżącą wodą.
	W zależności od rodzaju użytkowania	Nasmaruj jednostkę zaparzającą.
	Co miesiąc	Czyść jednostkę zaparzającą przy użyciu tabletek do czyszczenia.
Dzbanek na mleko	Po każdym użyciu	Po przygotowaniu napoju na bazie mleka uruchom procedurę QUICK CARAFE CLEAN zgodnie ze wskazaniami urządzenia.
	Codziennie	Dokładnie wyczyść dzbanek na mleko.
	Co tydzień	Zdemontuj dzbanek na mleko i wyczyść wszystkie elementy pod bieżącą wodą.
	Co miesiąc	W tym cyklu czyszczenia używaj wyłącznie środka do czyszczenia obiegu mleka CA6705 firmy Saeco.
Tacka ociekowa	Gdy z tacki ociekowej zacznie wystawać czerwony wskaźnik zapelnienia.	Opróżnij tackę ociekową i wyczyść ją pod bieżącą wodą.
Pojemnik na fusy kawowe	W dowolnym momencie	Opróżnij kasetkę na fusy i wyczyść ją pod bieżącą wodą. Jeśli zamierzasz opróżnić i wyczyścić kasetkę na fusy, upewnij się, że urządzenie jest włączone.
Zbiornik na wodę	W dowolnym momencie	Wyczyść go pod bieżącą wodą.
Pojemnik na kawę mieloną/wylewka kawy	Co tydzień	Oczyść górną część za pomocą uchwyty łyżki, jak pokazano poniżej.

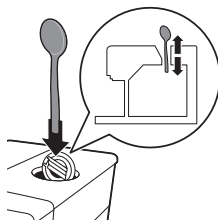

Czyszczenie jednostki zaparzającej

Uwaga: Aby uzyskać bardziej szczegółowe informacje na temat demontażu i czyszczenia jednostki zaparzającej, zeskanuj kod QR lub odwiedź witrynę www.saeco.com/care.

Przeostaga: Nie myj jednostki zaparzającej w zmywarce i nie używaj płynu do mycia naczyń ani innych środków czyszczących. Może to spowodować wadliwe działanie jednostki zaparzającej i negatywnie odbić się na smaku kawy.

Czyszczenie jednostki zaparzającej pod bieżącą wodą

- 1 Wyłącz urządzenie i wyjmij jego wtyczkę z gniazdka elektrycznego.
- 2 Wyjmij tackę ociekową z kasetką na fusy.
- 3 Otwórz klapkę serwisową.
- 4 Naciśnij przycisk PUSH (1) i pociągnij za uchwyt jednostki zaparzającej, aby wyjąć ją z urządzenia (2).

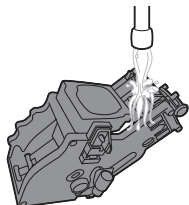
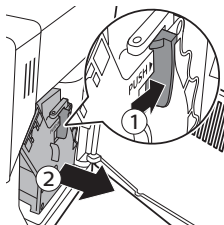

- 5 Oplucz dokładnie jednostkę zaparzającą w letniej wodzie. Dokładnie wyczyść górny filtr.
- 6 Pozostaw jednostkę zaparzającą do wyschnięcia na powietrzu.

Uwaga: Nie osuszaj jednostki zaparzającej szmatką, aby wewnątrz nie zbierały się włókienka.

Oczyść jednostkę zaparzającą przy użyciu tabletek do czyszczenia.

Przeostaga: Do czyszczenia używaj specjalnych tabletek do tego celu. Nie mają działania odwapniającego.

- 1 Umieść pojemnik pod dozownikiem kawy.
- 2 Naciśnij kilka razy przycisk AROMA STRENGTH (Moc aromatu) i wybierz kawę mieloną.

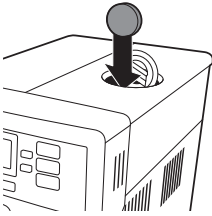

- 3 Włóż tabletkę do czyszczenia do pojemnika na kawę mieloną.
- 4 Naciśnij przycisk ESPRESSO LUNGO. Urządzenie zacznie wylewać wodę przez dozownik kawy.
- 5 Gdy pasek postępu dojdzie do środka, ustaw znajdujący się z tyłu urządzenia przełącznik zasilania w pozycji OFF.
- 6 Pozostaw roztwór tabletki oczyszczające na około 15 minut.
- 7 Ustaw przełącznik zasilania w pozycji ON. Naciśnij przycisk trybu gotowości.
- 8 Poczekał, aż urządzenie wykona automatyczne płukanie.
- 9 Wykonaj „Cotygodniowe czyszczenie jednostki zaparzającej”.
- 10 Wyjmij tackę ociekową z kasetką na fusy. Opróżnij tackę ociekową oraz kasetkę na fusy i włóż je z powrotem do urządzenia.
- 11 Naciśnij kilka razy przycisk AROMA STRENGTH (Moc aromatu) i wybierz kawę mieloną.
- 12 Naciśnij przycisk ESPRESSO LUNGO. Urządzenie zacznie wylewać wodę przez dozownik kawy.
- 13 Dwukrotnie wykonaj czynności 12 i 13. Wylej wodę, która wydostała się z urządzenia.

Ponowne wkładanie jednostki zaparzającej do urządzenia

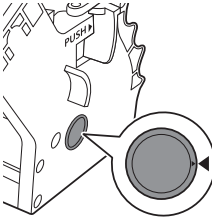

- 1 Przed wsunięciem jednostki zaparzającej z powrotem do urządzenia upewnij się, że pasują do siebie dwa żółte, umieszczone z boku oznaczenia. Jeśli nie pasują, wykonaj następujące czynności:

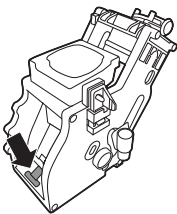

- Upewnij się, że dźwignia styka się z podstawą jednostki zaparzającej.
- 2 Upewnij się, że żółty zaczep blokujący jednostki zaparzającej znajduje się w prawidłowej pozycji.

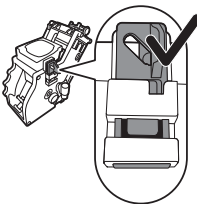

- Aby prawidłowo ustawić zaczep, pchnij go w górę, aż znajdzie się w najwyższym położeniu.

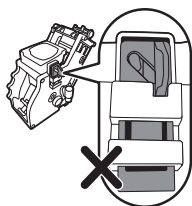

- Zaczep nie jest ustawiony prawidłowo, jeśli wciąż jest w najniższym położeniu.

3 Korzystając z prowadnic po bokach, wsuń jednostkę zaparzącą z powrotem do urządzenia, aż zatrzaśnie się we właściwej pozycji.

Przeostoga: Nie naciskaj przycisku PUSH.

4 Zamknij klapkę serwisową.

Smarowanie

Aby zapewnić optymalne działanie urządzenia, konieczne jest smarowanie jednostki zaparzącej. Częstotliwość smarowania podano w tabeli poniżej. W celu uzyskania pomocy odwiedź naszą stronę internetową: www.saeco.com/care.

Częstotliwość użytkowania

Liczba napojów przygotowywanych w ciągu jednego dnia

Częstotliwość smarowania

Rzadko	1-5	Co 4 miesiące
Normalnie	6-10	Co 2 miesiące
Intensywnie	> 10	Raz w miesiącu

- 1** Wyłącz urządzenie i wyjmij jego wtyczkę z gniazdka elektrycznego.
- 2** Wyjmij jednostkę zaparzącą, a następnie oplucz ją pod letnią bieżącą wodą.
- 3** Nałóż cienką warstwę smaru na wałek w dolnej części jednostki zaparzącej.

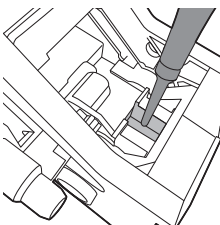

- 4** Nałóż cienką warstwę smaru na prowadnice po obu stronach (patrz rysunek).
- 5** Włóż jednostkę zaparzącą ponownie do urządzenia.

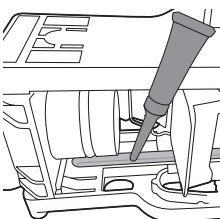

Tubka ze smarem nadaje się do wielokrotnego użycia.

Czyszczenie dzbanka na mleko

Szybkie czyszczenie dzbanka

Po przygotowaniu napoju na bazie mleka na wyświetlaczu pojawi się ikona czyszczenia dzbanka na mleko.

- 1 Gdy na wyświetlaczu jest widoczna ikona czyszczenia dzbanka, naciśnij przycisk OK, jeśli chcesz wykonać czyszczenie.
- 2 Zabierz filiżankę z napojem i ustaw pojemnik pod wylewką dozownika mleka.

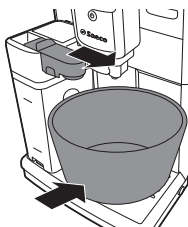

Uwaga: Upewnij się, że wylewka dozownika mleka została wysunięta.

- 3 Naciśnij przycisk OK, aby rozpocząć podawanie gorącej wody.

Dokładne czyszczenie dzbanka na mleko

Aby dokładnie wyczyścić dzbanek na mleko, musisz regularnie wykonywać następujące czynności:

- 1 Zdejmij pokrywkę z dozownika mleka.

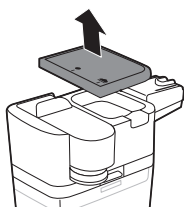

- 2 Wyjmij wylewkę dozownika mleka z dozownika mleka.
- 3 Wyjmij rurkę do mleka z wylewki dozownika mleka.
- 4 Oplucz dokładnie rurkę do mleka i wylewkę dozownika mleka w letniej wodzie.

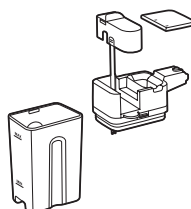

Cotygodniowe czyszczenie dzbanka na mleko

Wylewka dozownika mleka składa się z 5 komponentów. Rozłóż wszystkie te komponenty raz w tygodniu i wyczyść je pod bieżącą wodą. Wszystkie te komponenty, poza zbiornikiem na mleko, można również myć w zmywarce.

- 1 Rurka do mleka
 - 2 Gumowa obsadka
 - 3 Spieniacz mleka
 - 4 Złącze spieniacza mleka
 - 5 Obudowa wylewki dozownika mleka
- Demontaż wylewki dozownika mleka

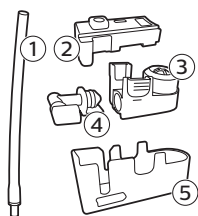

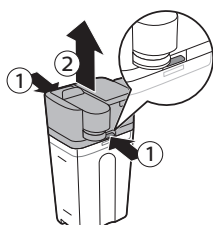

- 1 Naciśnij przyciski zwalnijące po obu stronach górnej części dozownika mleka (1) i zdejmij górną część zbiornika na mleko (2).

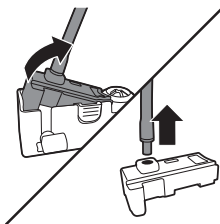

- 2 Odwróć dozownik mleka do góry dnem i trzymaj go mocno w ręku. Wyciągnij rurkę do mleka z gumowej obsadki.

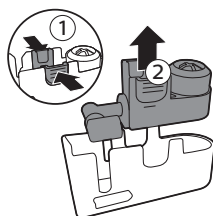

- 3 Naciśnij przyciski zwalnijące spieniacz do mleka i wyjmij go z gumowej obsadki.

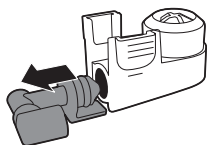

- 4 Wyciągnij złącze spieniacza do mleka ze spieniacza.

- 5 Oplucz wszystkie części pod bieżącą letnią wodą.

Składanie dzbanka na mleko

- 1 Aby złożyć wylewkę dozownika spienionego mleka, wykonaj w odwrotnej kolejności czynności od 2 do 4 procedury „Rozkładanie wylewki dozownika spienionego mleka”.

- 2 Umieść wylewkę dozownika spienionego mleka ponownie w górnej części dzbanka na mleko.

- 3 Umieść górną część dzbanka na mleko ponownie na dzbanku.

Uwaga: Przed ponownym umieszczeniem wylewki dozownika spienionego mleka w górnej części dzbanka na mleko przesunąć bolec wewnątrz górnej części na właściwe miejsce. Jeśli ten bolec nie znajdzie się na właściwym miejscu, nie będzie można włożyć wylewki dozownika spienionego mleka z powrotem do górnej części dzbanka na mleko.

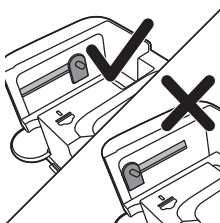

Comiesięczne czyszczenie dzbanka na mleko

Do tego czyszczenia używaj wyłącznie środka do czyszczenia obiegu mleka CA6705 firmy SAECO.



- 1 Do dzbanka na mleko wlej zawartość saszetki ze środkiem do czyszczenia obiegu mleka. Następnie napełnij dzbanek na mleko wodą do poziomu oznaczonego MAX.
 - 2 Włóż dzbanek na mleko do urządzenia i ustaw pojemnik pod wylewką dozownika mleka.
 - 3 Naciśnij przycisk MENU, wybierz opcję DRINKS i przewiń menu do opcji MILK FROTH. Naciśnij przycisk OK, aby rozpocząć podawanie roztworu czyszczącego.
 - 4 Powtarzaj czynność 3 aż do opróżnienia dzbanka na mleko.
 - 5 Gdy dzbanek na mleko będzie pusty, wyjmij pojemnik i dzbanek na mleko z urządzenia.
 - 6 Oplucz dokładnie dzbanek na mleko i napełnij go świeżą wodą do poziomu oznaczonego MAX.
 - 7 Włóż dzbanek na mleko do urządzenia.
 - 8 Umieść pojemnik pod wylewką dozownika mleka.
 - 9 Naciśnij przycisk MENU i z menu DRINKS wybierz opcję MILK FROTH, aby rozpocząć płukanie dzbanka.
 - 10 Powtarzaj czynność 9 aż do opróżnienia dzbanka na mleko.
- Uwaga: Nigdy nie pij płynu, który wyleje się z urządzenia w czasie wykonywania tej czynności.
- 11 Powtórz czynności od 6 do 10.
 - 12 Gdy urządzenie przestanie wylewać wodę, cykl czyszczenia dobiegł końca.
 - 13 Rozłóż wszystkie komponenty i oplucz pod bieżącą letnią wodą. Urządzenie będzie gotowe do użycia.

Procedura odwapniania

Gdy na wyświetlaczu pojawi się komunikat START CALC CLEAN, musisz odwapnić urządzenie. Jeśli nie wykonasz odwapniania, gdy na wyświetlaczu pojawi się ten komunikat, urządzenie w końcu przestanie działać prawidłowo. W takiej sytuacji naprawy nie są objęte gwarancją.

Do odwapniania używaj wyłącznie środka odwapniającego Saeco. Środek odwapniający Saeco zapewnia optymalne działanie urządzenia. Korzystanie z innych produktów może spowodować uszkodzenie urządzenia, a także pozostawić osad w wodzie. Środek odwapniający Saeco można kupić w sklepie internetowym pod adresem www.saeco.com/care.

Procedura usuwania kamienia trwa 30 minut i składa się z cyklu usuwania kamienia oraz cyklu płukania. Cykl odwapniania lub płukania można wstrzymać, naciskając przycisk powrotu. Aby wznowić odwapnianie lub płukanie, naciśnij przycisk OK.

Uwaga: Nie wyjmuj jednostki zaparzącej podczas procedury odwapniania.

Ostrzeżenie: Nie pij środka do odwapniania ani wody wylewającej się z urządzenia podczas odwapniania.

- 1 Wyjmij tackę ociekową oraz kasetkę na fusy, opróżnij je i oczyść, i włóż je z powrotem do urządzenia.

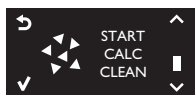

- 2 Umieść duży pojemnik (1,5 l) pod wylewką dozownika kawy.
- 3 Gdy na wyświetlaczu pojawi się komunikat START CALC CLEAN, naciśnij przycisk OK, aby uruchomić procedurę odwapniania. Wyjmij wylewkę dozownika gorącej wody (jeśli jest dołączona).



- Na wyświetlaczu pojawi się przypomnienie o włożeniu dzbanka.



- Na wyświetlaczu pojawi się przypomnienie o otwarciu wylewki dozownika mleka.



- Na wyświetlaczu pojawi się przypomnienie o wyjęciu filtra AquaClean.

Uwaga: Aby pominąć odwapnianie, możesz nacisnąć przycisk powrotu. Jeśli zechcesz uruchomić procedurę odwapniania później, naciśnij wtedy przycisk MENU, wybierz opcję MENU i przewiń menu, aby wybrać opcję DESCALING. Naciśnij OK, aby potwierdzić.

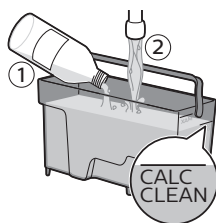

- 4 Wlej środek odwapniający do zbiornika na wodę. Dopełnij zbiornik świeżą wodą do poziomu oznaczonego CALC CLEAN. Włóż zbiornik na wodę z powrotem do urządzenia. Naciśnij przycisk OK, aby potwierdzić.
 - Rozpocznie się pierwsza faza procedury odwapniania. Z urządzenia co pewien czas będzie się wylewać środek odwapniający.
 - Na wyświetlaczu będzie widoczna ikona odwapniania, faza i czas trwania. Pierwsza faza trwa 20 minut.
- 5 Z urządzenia będzie się wylewać środek odwapniający do czasu całkowitego opróżnienia zbiornika na wodę.
- 6 Wyjmij zbiornik na wodę i wypłucz go.
- 7 Dopełnij zbiornik świeżą wodą do poziomu oznaczonego CALC CLEAN. Włóż zbiornik na wodę z powrotem do urządzenia i naciśnij OK.
- 8 Wyjmij i opłucz dzbanek na mleko. Napełnij dzbanek na mleko wodą do poziomu oznaczonego MIN. Włóż dzbanek na mleko do urządzenia i otwórz dozownik spienionego mleka.
- 9 Wyjmij i opróżnij pojemnik i ustaw go z powrotem pod dozownikiem kawy. Naciśnij OK, aby potwierdzić.
- 10 Rozpocznie się druga faza procedury odwapniania, czyli cykl płukania. Ta faza trwa 3 minuty. Na wyświetlaczu będzie widoczna ikona płukania i czas trwania fazy.

Uwaga: Jeśli pojemnik na wodę nie zostanie napełniony do poziomu CALC CLEAN, urządzenie może wymagać dodatkowego płukania.

- 11 Poczekać, aż z urządzenia przestanie wylewać się woda. Procedura odwapniania dobiegnie końca, gdy na wyświetlaczu pojawi się znacznik.
- 12 Naciśnij przycisk OK, aby opuścić procedurę odwapniania. Urządzenie zacznie się nagrzewać i wykona automatyczne płukanie.
- 13 Wyjmij i opróżnij pojemnik.
- 14 Wykonaj „Cotygodniową procedurę czyszczenia dzbanka na mleko”, aby oczyścić dzbanek pod odwapnianiu.
- 15 Wyczyść jednostkę zaparzającą, wykonując „Cotygodniowe czyszczenie jednostki zaparzającej”.
- 16 W zbiorniku na wodę zainstaluj nowy filtr AquaClean.

Wskazówka: Stosowanie filtra AquaClean ogranicza konieczność odwapniania!

Co zrobić, jeśli procedura odwapniania zostanie przerwana

Po rozpoczęciu procedury odwapniania należy pozwolić urządzeniu doprowadzić ją do samego końca bez wyłączania urządzenia. Jeśli w czasie odwapniania urządzenie się zablokuje, możesz przerwać procedurę, naciskając przycisk trybu gotowości. Jeśli taka sytuacja wystąpi albo pojawi się przerwa w zasilaniu lub przewód zasilający zostanie przypadkowo odłączony, wykonaj następujące czynności:

- 1 Opróżnij zbiornik na wodę i dokładnie go wypłucz.
- 2 Napełnij zbiornik na wodę do poziomu oznaczonego CALC CLEAN i ponownie włącz urządzenie. Urządzenie nagrzej się i wykona automatyczne płukanie.
- 3 Przed zaparzeniem jakichkolwiek napojów przeprowadź ręczne płukanie.

Uwaga: Jeśli procedura odwapniania nie dobiegła do końca, konieczne będzie jak najszybsze przeprowadzenie kolejnej procedury odwapniania.

Ikony ostrzeżenia i kody błędów

Znaczenie ikon ostrzeżenia

Ikony ostrzeżenia są wyświetlane na czerwono. Poniżej znajduje się lista ikon ostrzeżenia, które mogą się pojawić na wyświetlaczu, wraz z ich znaczeniem.



ADD WATER

Napełnij zbiornik świeżą wodą do poziomu oznaczonego MAX.



INSERT CARAFE

Nie zainstalowano dzbanka na mleko. Włóż dzbanek na mleko do urządzenia.



ADD COFFEE

Pojemnik na ziarna kawy jest pusty. Wsyp ziarna kawy do pojemnika.



Kasetka na fusy jest pełna. Upewnij się, że urządzenie jest włączone. Następnie wyjmij i opróżnij kasetkę na fusy.



W urządzeniu nie ma jednostki zaparzającej lub nie została ona włożona prawidłowo. Włóż jednostkę zaparzającą.



Jednostka zaparzająca jest zablokowana przez zmieloną kawę. Wyczyść jednostkę zaparzającą.



Nie zainstalowano dozownika gorącej wody. Włóż dozownik gorącej wody.



Włóż tackę ociekową i zamknij kłapkę serwisową.



Jeśli na wyświetlaczu pojawi się kod błędu, zajrzyj do sekcji „Znaczenie kodów błędów”, aby dowiedzieć się, co oznacza kod błędu widoczny na wyświetlaczu i co możesz zrobić. Nie można używać urządzenia, gdy ta ikona jest widoczna na wyświetlaczu.

Znaczenie kodów błędów

Poniżej znajduje się lista kodów błędów, które mogą się pojawić na wyświetlaczu, wraz z ich znaczeniem. Jeśli rozwiązania te nie spowodują zniknięcia kodu błędu z wyświetlacza i nie przywrócą normalnego działania urządzenia, zadzwoń na infolinię firmy Saeco. Informacje kontaktowe można znaleźć w broszurze gwarancyjnej lub na stronie www.saeco.com/care.

Kod błędu	Problem	Przyczyna	Możliwe rozwiązanie
01	Młynek do kawy jest zablokowany	Wylewka kawy jest zapchana.	Wyczyść dokładnie wylewkę kawy za pomocą uchwyty miarki lub uchwyty łyżki. Wyłącz urządzenie, a następnie włącz je ponownie.
03 - 04	Występuje problem z jednostką zaparzającą.	Jednostka zaparzająca jest brudna. Jednostka zaparzająca nie jest ustawiona prawidłowo.	Wymij jednostkę zaparzającą i wyczyść ją dokładnie. Wymij jednostkę zaparzającą i włóż ją ponownie. Przed wsunięciem jednostki zaparzającej z powrotem do urządzenia upewnij się, że dwa oznaczenia umieszczone z boku pasują do siebie.
05	Wystąpił problem z obiegiem wody.	W obiegu wody znajduje się powietrze.	Kilakrotnie wymij i włóż zbiornik na wodę. Sprawdź, czy jest prawidłowo umieszczony w urządzeniu. Sprawdź, czy pojemnik na wodę jest czysty.

Kod błędu	Problem	Przyczyna	Możliwe rozwiązanie
			Jeśli używasz filtra AquaClean: wyjmij filtr AquaClean ze zbiornika wody i potrząśnij nim, aby usunąć z filtra całe powietrze. Następnie włóż filtr AquaClean z powrotem do zbiornika wody.
14	Urządzenie jest przegrzane.	Ten problem może mieć różne przyczyny.	Wyłącz urządzenie i włącz je ponownie po 30 minutach. Wykonaj tę czynność 2 lub 3 razy.

Rozwiązywanie problemów

W tym rozdziale opisano najczęstsze problemy, które mogą wystąpić podczas używania urządzenia. Jeśli poniższe wskazówki okażą się niewystarczające do rozwiązania problemu, odwiedź stronę www.saeco.com/care, na której znajduje się lista najczęściej zadawanych pytań, lub skontaktuj się z Centrum Obsługi Klienta w swoim kraju.





Problem	Przyczyna	Rozwiązanie
Urządzenie nie włącza się.	Urządzenie jest odłączone od zasilania lub wyłącznik główny jest w pozycji „wyl.” (0).	Sprawdź, czy przewód zasilający jest prawidłowo podłączony. Upewnij się, że wyłącznik główny jest w pozycji „wł.” (I).
Urządzenie jest w trybie DEMO.	Przycisk trybu gotowości był wciśnięty przez ponad 8 sekund.	Wyłącz i ponownie włącz urządzenie za pomocą wyłącznika głównego znajdującego się z tyłu urządzenia.
Tacka ociekowa szybko się zapełnia.	Jest to zjawisko normalne. Urządzenie używa wody do płukania obiegu wewnętrznego i jednostki zaparzającej. Część wody spływa bezpośrednio z systemu wewnętrznego do tacki ociekowej.	Opróżnij tackę ociekową, gdy wskaźnik zapełnienia tacki ociekowej wystaje z pokrywy tacki. Ustaw filiżankę pod wylewką dozownika, aby zbierać wodę płuczącą.
Ikona zapełnienia kasetki na fusy jest cały czas wyświetlona.	Kasetka na fusy została opróżniona, gdy urządzenie było wyłączone.	Opróżnij kasetkę na fusy tylko wtedy, gdy urządzenie jest włączone. Jeśli kasetka na fusy zostanie opróżniona w czasie, gdy urządzenie jest wyłączone, nie zostanie zresetowany licznik zaparzeń kawy. W takiej sytuacji komunikat „Empty coffee grounds container” (Opróżnij kasetkę na fusy) jest nadal widoczny na wyświetlaczu, mimo że kasetka na fusy nie jest pełna.

Problem	Przyczyna	Rozwiązanie
	Kasetka na fusy została za szybko włożona z powrotem.	Nie wkładaj kasetki na fusy z powrotem, dopóki na wyświetlaczu nie pojawi się polecenie, aby to zrobić.
Nie można wyjąć jednostki zaparzącej.	Jednostka zaparząca nie znajduje się w prawidłowej pozycji.	Zamknij klapkę serwisową. Wyłącz urządzenie i włącz je ponownie. Poczekaj, aż na wyświetlaczu pojawi się komunikat „Machine ready” (Urządzenie jest gotowe), i wtedy wyjmij jednostkę zaparząca.
	Kasetka na fusy nie została wyjęta.	Przed wyjęciem jednostki zaparzącej wyjmij kasetkę na fusy.
Nie można włożyć jednostki zaparzącej.	Jednostka zaparząca nie znajduje się w prawidłowej pozycji.	Przed włożeniem jednostka zaparząca nie była w prawidłowej pozycji. Upewnij się, że dźwignia przylega do podstawy jednostki zaparzącej i że zaczep jednostki zaparzącej znajduje się w prawidłowej pozycji.
		Zresetuj urządzenie w następujący sposób: włóż z powrotem tackę ociekową i kasetkę na fusy. Pozostaw jednostkę zaparząca na zewnątrz. Zamknij klapkę serwisową, po czym włącz i wyłącz urządzenie. Następnie spróbuj włożyć jednostkę zaparząca.
	Urządzenie przestało działać podczas procedury odwapniania.	Nie można wyjmować jednostki zaparzącej w trakcie procedury odwapniania. Najpierw dokończ odwapnianie, a następnie wyjmij jednostkę zaparząca.
Kawa zawiera za mało pianki lub jest wodnista.	Ustawienie młynka powoduje, że kawa jest mielona zbyt grubo.	Zmień ustawienie na drobniejsze mielenie.
	Mieszanka kawy jest nieprawidłowa.	Zmień mieszankę kawy.
	Urządzenie wykonuje procedurę samoregulacji.	Zaparz kilka filiżanek kawy.
	Jednostka zaparząca jest brudna.	Wyczyść jednostkę zaparząca.
Z wylewki dozownika kawy wycieka kawa.	Wylewka dozownika kawy jest zatkana.	Wyczyść wylewkę dozownika kawy i jej otwory za pomocą wycioru.
	Wylewka kawy jest zapchana.	Wyczyść wylewkę kawy.
Kawa nie jest wystarczająco gorąca.	Używane filiżanki są zimne.	Podgrzej filiżanki, opłukując je gorącą wodą.

Problem	Przyczyna	Rozwiązanie
	Ustawiona temperatura jest zbyt niska. Sprawdź ustawienia w menu.	Ustaw w menu temperaturę na „wysoką”.
	Zostało dodane mleko.	Dodanie mleka zawsze w pewnym stopniu obniża temperaturę kawy, niezależnie od tego, czy mleko jest ciepłe czy zimne.
Urządzenie mieli ziarna kawy, ale nie wypływa z niego kawa.	Wylewka kawy jest zablokowana.	Wyczyść wylewkę kawy za pomocą uchwyty miarki lub uchwyty łyżki. Wyłącz urządzenie, a następnie włącz je ponownie.
	Ustawienie młynka powoduje, że kawa jest mielona zbyt drobno.	Zmień ustawienie na grubsze mielenie.
	Jednostka zaparząjąca jest brudna.	Wyczyść jednostkę zaparząjącą.
	Dozownik kawy jest zabrudzony.	Wyczyść wylewkę dozownika kawy i jej otwory za pomocą wycioru.
Kawa wylewa się wolno.	Ustawienie młynka powoduje, że kawa jest mielona zbyt drobno.	Użyj innej mieszanki kawy lub wyreguluj młynek.
	Jednostka zaparząjąca jest brudna.	Wyczyść jednostkę zaparząjącą.
	Wylewka kawy jest zablokowana.	Wyczyść wylewkę kawy za pomocą uchwyty miarki lub uchwyty łyżki.
	Obieg urządzenia jest zablokowany przez osady wapnia.	Wykonaj odwapnianie urządzenia.
Spienione mleko jest za zimne.	Filiżanki są zimne.	Ogrzej wstępnie filiżanki za pomocą gorącej wody.
Mleko nie jest spieniane.	Dzbanek na mleko jest zabrudzony lub włożony nieprawidłowo.	Wyczyść dzbanek i upewnij się, że jest prawidłowo ustawiony i włożony.
	Wylewka dozownika mleka nie została całkowicie otwarta.	Upewnij się, że wylewka dozownika mleka jest ustawiona we właściwej pozycji.
	Dzbanek na mleko nie został całkowicie złożony.	Upewnij się, że wszystkie elementy (zwłaszcza rurka do mleka) zostały prawidłowo złożone.

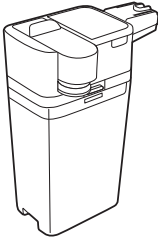
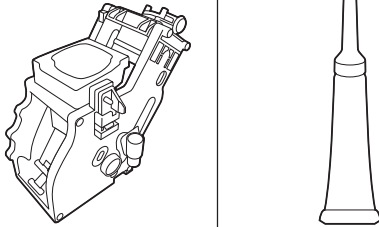
Problem	Przyczyna	Rozwiązanie
	Rodzaj użytego mleka nie nadaje się do spieniania.	Różne rodzaje mleka dają różne ilości piany i różną jej jakość. Z naszych testów wynika, że następujące rodzaje mleka dają dobre efekty spieniania: półtłuste lub pełne mleko krowie, mleko sojowe i bezlaktozowe. Inne rodzaje mleka nie były testowane i mogą dawać niewielkie ilości piany.
Nie można aktywować filtra AquaClean, a urządzenie domaga się odwapnienia.	Wymieniono już 8 filtrów AquaClean. Po wymianie 8 filtrów AquaClean trzeba odwapnić urządzenie.	Najpierw wykonaj odwapnianie urządzenia, a następnie zainstaluj filtr AquaClean. Zawsze aktywuj filtr AquaClean w menu. Zrób to również po wymianie filtra.
	Filtr nie został wymieniony na czas, gdy zaczęła migać ikona filtra AquaClean, i pojemność spadła do 0%.	Najpierw wykonaj odwapnianie urządzenia, a następnie zainstaluj filtr AquaClean.
	Filtr AquaClean nie został zainstalowany podczas pierwszej instalacji. Zainstalowano go dopiero po zaparzeniu około 50 kaw (przy założeniu, że filiżanki miały pojemność 100 ml). Przed zainstalowaniem filtra AquaClean urządzenie musi zostać całkowicie odwapnione.	Najpierw wykonaj odwapnianie urządzenia, a następnie zainstaluj nowy filtr AquaClean. Po odwapnianiu licznik filtra zostanie zresetowany do wartości 0/8. Zawsze potwierdzaj aktywację filtra w menu urządzenia. Zrób to również po wymianie filtra.
	Nowy lub wymieniony filtr AquaClean nie został aktywowany w menu urządzenia. Aktywację filtra należy potwierdzić w menu urządzenia także po wymianie filtra.	Najpierw odwapnij urządzenie. Następnie aktywuj filtr AquaClean w menu. Zrób to również po wymianie filtra.
Ikona filtra AquaClean nie pojawiła się na wyświetlaczu po wymianie filtra.	Aktywacja nie została potwierdzona w menu urządzenia.	Potwierdź aktywację filtra w menu urządzenia. Jeśli na wyświetlaczu pojawi się komunikat „START CALC CLEAN”, najpierw musisz odwapnić urządzenie. Wyjmij filtr AquaClean przed odwapnianiem i włóż go ponownie po jego zakończeniu.
Filtr AquaClean jest zainstalowany, ale pojawia się komunikat o konieczności odwapnienia.	Filtr AquaClean nie został aktywowany w menu urządzenia.	Najpierw wykonaj odwapnianie urządzenia, a następnie zainstaluj nowy filtr AquaClean. To spowoduje, że licznik filtra zostanie zresetowany do wartości 0/8. Zawsze potwierdzaj aktywację filtra w menu urządzenia, także po wymianie filtra.

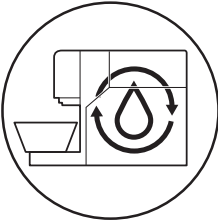
Problem	Przyczyna	Rozwiązanie
Filtr AquaClean nie pasuje.	Musisz usunąć powietrze z filtra.	Wypuść pęcherzyki powietrza z filtra.
	W zbiorniku na wodę wciąż pozostaje woda.	Przed zainstalowaniem filtra opróżnij pojemnik na wodę.
	Próbujesz zainstalować filtr inny niż AquaClean.	Do urządzenia pasują wyłącznie filtry AquaClean.
Pod urządzeniem znajduje się woda.	Gumowa uszczelka nie jest przymocowana do filtra AquaClean.	Poszukaj uszczelki w opakowaniu i umieść ją na filtrze AquaClean.
	Tacka ociekowa jest przepełniona.	Opróżnij tackę ociekową, gdy wystaje z niej wskaźnik zapelnienia. Przed rozpoczęciem odwapniania zawsze opróżniaj tackę ociekową.
	Urządzenie nie stoi na poziomej powierzchni.	Ustaw urządzenie na poziomej powierzchni, aby wskaźnik przepełnienia tacki ociekowej działał prawidłowo.

	<p>Milk circuit cleaner</p>	<p>✓ 21 feb '16 <input type="checkbox"/></p> <p>✓ 27 apr '16 <input type="checkbox"/></p> <p><input type="checkbox"/> <input type="checkbox"/></p> <p><input type="checkbox"/> <input type="checkbox"/></p> <p><input type="checkbox"/> <input type="checkbox"/></p> <p><input type="checkbox"/> <input type="checkbox"/></p> <p><input type="checkbox"/> <input type="checkbox"/></p> <p><input type="checkbox"/> <input type="checkbox"/></p> <p><input type="checkbox"/> <input type="checkbox"/></p> <p><input type="checkbox"/> <input type="checkbox"/></p> <p><input type="checkbox"/> <input type="checkbox"/></p> <p><input type="checkbox"/> <input type="checkbox"/></p> <p><input type="checkbox"/> <input type="checkbox"/></p>
		<p>✓ 27 apr '16 <input type="checkbox"/></p> <p><input type="checkbox"/> <input type="checkbox"/></p> <p><input type="checkbox"/> <input type="checkbox"/></p> <p><input type="checkbox"/> <input type="checkbox"/></p> <p><input type="checkbox"/> <input type="checkbox"/></p> <p><input type="checkbox"/> <input type="checkbox"/></p> <p><input type="checkbox"/> <input type="checkbox"/></p> <p><input type="checkbox"/> <input type="checkbox"/></p> <p><input type="checkbox"/> <input type="checkbox"/></p> <p><input type="checkbox"/> <input type="checkbox"/></p> <p><input type="checkbox"/> <input type="checkbox"/></p>
		<p>✓ 27 apr '16 <input type="checkbox"/></p> <p><input type="checkbox"/> <input type="checkbox"/></p> <p><input type="checkbox"/> <input type="checkbox"/></p> <p><input type="checkbox"/> <input type="checkbox"/></p> <p><input type="checkbox"/> <input type="checkbox"/></p>

4219.460.3599.2 REV02 (12/2016)

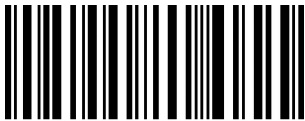

421946035992



>75% recycled paper
>75% papier recyclé

www.saeco.com/care