

SIEMENS



Fully automatic espresso machine

Machine à expresso automatique

Volautomatische espressomachine

Ekspres do kawy

Plně automatický kávovar

Автоматическая кофемашина

T19.5..., T19.7..., T19.7M...

siemens-home.bsh-group.com/welcome

en	Instruction manual	6
fr	Mode d'emploi	36
nl	Gebruiksaanwijzing	69
pl	Instrukcja obsługi	100
cs	Návod k použití	132
ru	Правила пользования	161

Register
your
product
online



A



B

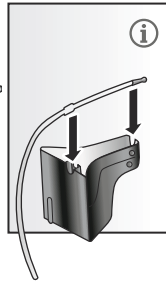

C**



D**



E



F



G**



H

1



E-Nr. FD... ..
9

2

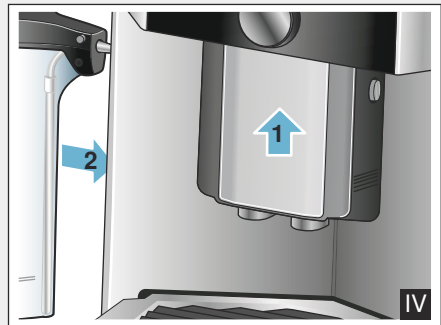
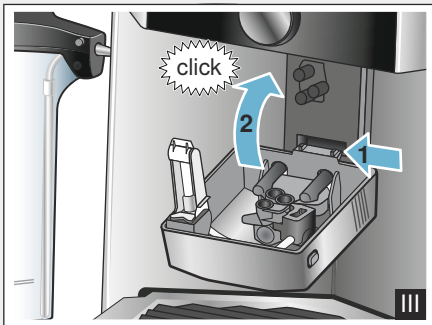
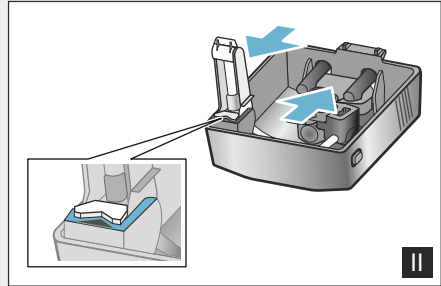
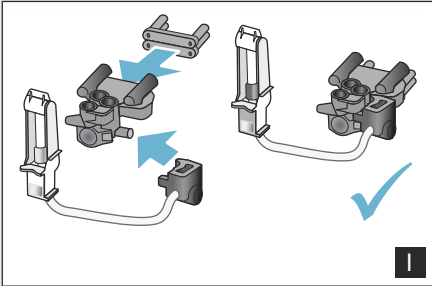
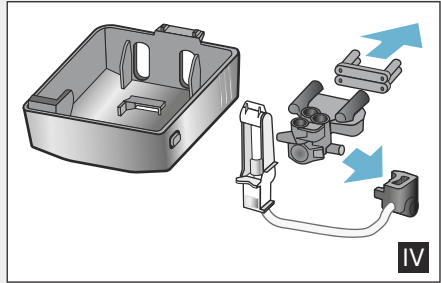
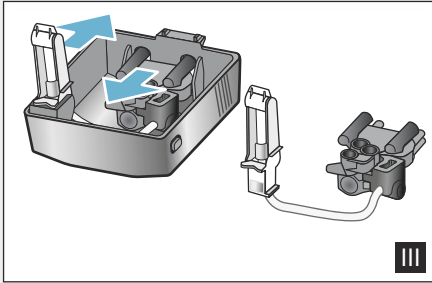
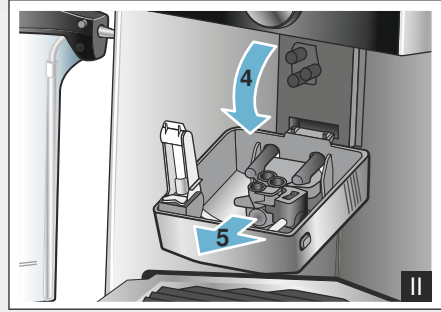
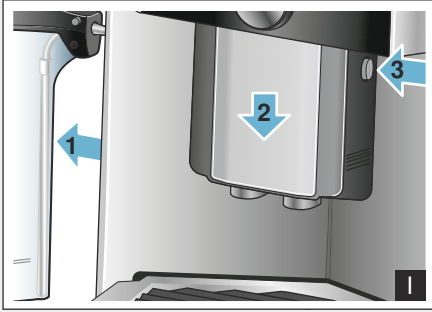

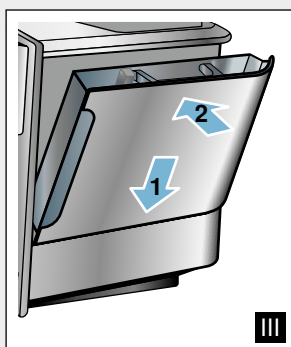
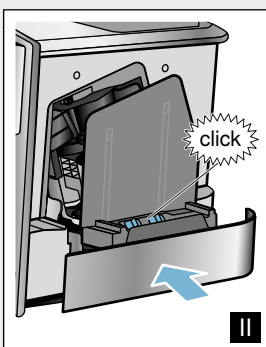
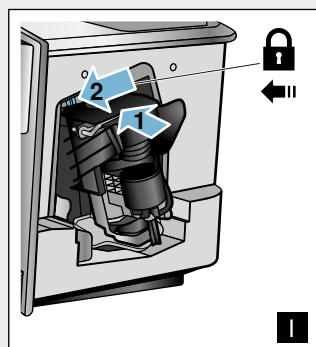
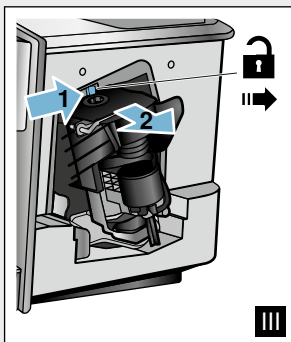
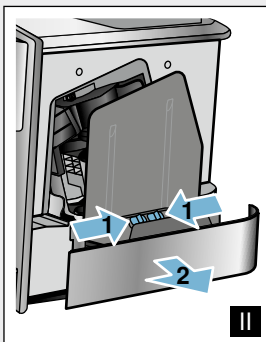
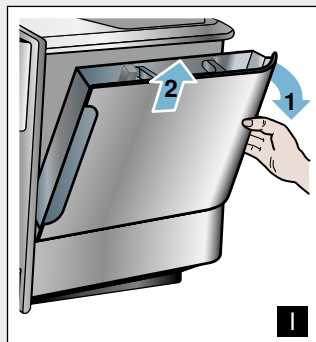

4

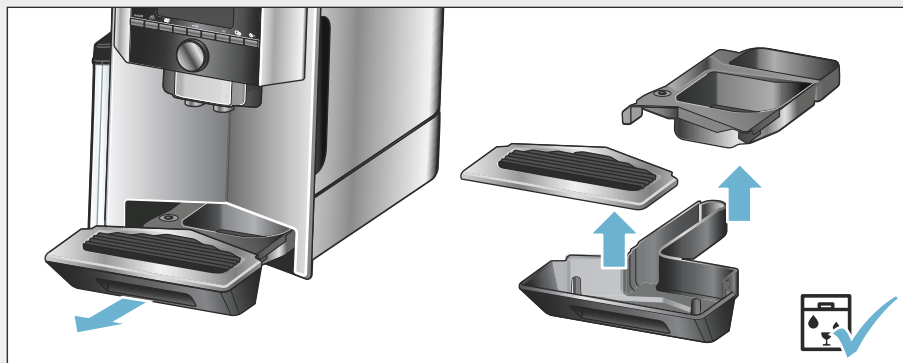

5

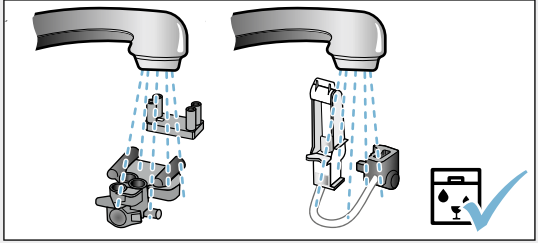
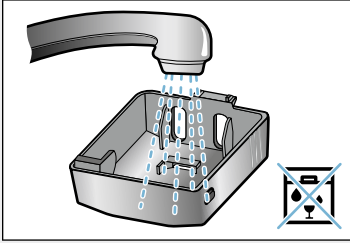

6

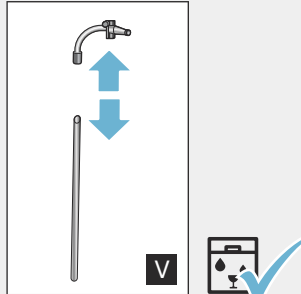
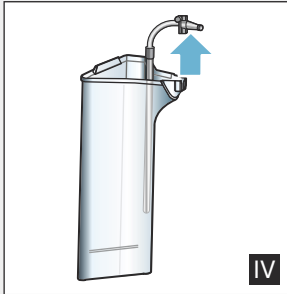
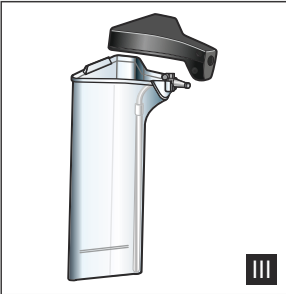
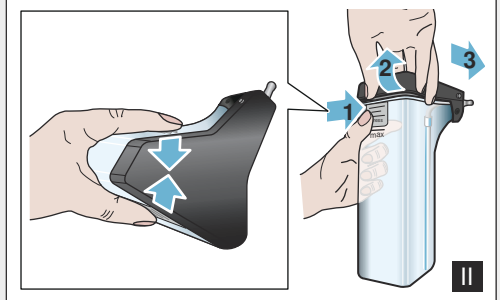



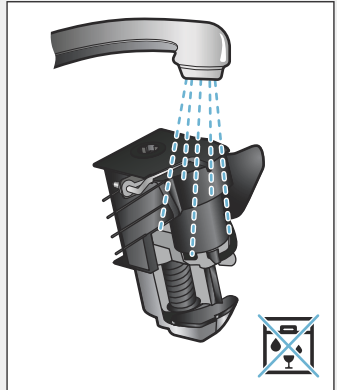
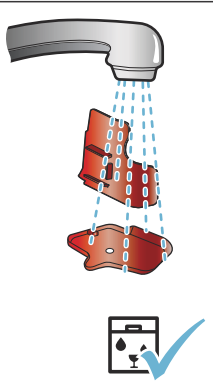
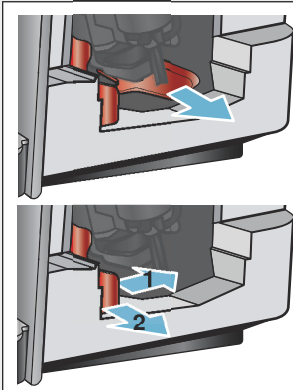





7



8

Table of contents

 Intended use	7	 Menu settings	23
 Important safety information	7	Changing settings	23
 Environmental protection	9	Starting the "Water filter" or "frost protection" programme.	25
Saving energy	9	 Daily care and cleaning	26
Environmentally-friendly disposal.	9	Cleaning agent.	26
 Getting to know your appliance	9	Cleaning the appliance.	27
Included in delivery	9	Cleaning the milk system.	27
Assembly and components	10	Cleaning the brewing unit.	28
Controls.	10	 Service programmes	28
 Accessories	12	Rinse milk system	29
 Before using for the first time	12	Descaling	30
Installing and connecting the appliance	12	Cleaning.	30
Commissioning the appliance	12	calc'nClean.	31
 Operating the appliance	14	 Trouble shooting	32
Selecting a drink	14	 Customer service	35
Preparing coffee using freshly ground beans.	15	Technical data	35
Preparing coffee using ground coffee	16	E number and FD number.	35
Preparing drinks with milk	16	Guarantee	35
Dispensing hot water.	17		
Adjusting beverage settings	18		
Setting the grinding level.	20		
Cup warmer.	20		
 Customising	21		
Creating a user profile.	21		
Editing or deleting user profile.	21		
Saving individual drinks.	22		
 Childproof lock	22		
Activating the child-proof lock	22		
Deactivating the child-proof lock	22		



Intended use

Check the appliance for damage after unpacking it. Do not connect the appliance if it has been damaged in transport.

This appliance is intended for domestic use only.

Only use the appliance indoors at room temperature and up to 2000 m above sea level.



Important safety information

Please read carefully, follow and retain the operating instructions. When passing on the appliance, enclose these instructions.

This appliance can be used by children aged from 8 years and above and by persons with reduced physical, sensory or mental capabilities or lack of experience and knowledge if they have been given supervision or instruction concerning use of the appliance in a safe way and if they understand the hazards involved. Keep children under 8 years of age away from the appliance and connecting cable and do not allow them to use the appliance. Children shall not play with the appliance. Cleaning and user maintenance shall not be made by children unless they are older than 8 years and supervised.

Warning

Danger of electric shock!

- The appliance may only be connected to a power supply with alternating current via a correctly installed socket with earthing. Ensure that the protective conductor system of the domestic electricity supply has been correctly installed.
- Connect and operate the appliance only in accordance with the specifications on the rating plate. If the power cord of this appliance is damaged, it must be replaced by customer service.
- Do not use if the power cable or appliance is damaged. If a fault occurs, pull the mains plug or switch off the mains voltage immediately.
- To prevent hazards, the appliance may be repaired by our customer service only.
- Never immerse the appliance or mains cord in water.

Warning

Hazard due to magnetism!

The appliance contains permanent magnets which may affect electronic implants, e.g. heart pacemakers or insulin pumps. Persons wearing electronic implants must maintain a minimum distance of 10 cm from the appliance and from the following parts upon removal: milk container, milk system, water tank and brewing unit.

Warning

Risk of suffocation!

Do not let children play with packaging material. Store small parts safely as they can be easily swallowed.

Warning

Risk of burns!

- The milk system becomes very hot. After use, allow it to cool down first before touching it.
- After use, surfaces such as the cup warmer may still be hot for a certain period.

Warning

Risk of injury!

- Improper use of this appliance may result in injury.
- Do not reach into the grinding unit.



Environmental protection

Saving energy

- If the appliance is not being used, switch it off.
- Set the interval for automatic switch-off to the smallest value.
- If possible, do not interrupt coffee or milk froth dispensing. Stopping a process prematurely results in higher energy consumption and the drip tray fills up more quickly.
- Descale the appliance regularly to avoid a build-up of limescale. Limescale residue results in higher energy consumption.

Environmentally-friendly disposal

Dispose of packaging in an environmentally-friendly manner.



This appliance is labelled in accordance with European Directive 2012/19/EU concerning used electrical and electronic appliances (waste electrical and electronic equipment - WEEE). The guideline determines the framework for the return and recycling of used appliances as applicable throughout the EU.

Please ask your dealer about current disposal routes.



Getting to know your appliance

This section provides an overview of the scope of delivery, the assembly and the components of your appliance. It also introduces you to the different controls.

Note: Depending on the appliance model, individual details and colours may differ.

The operating instructions refer to two product variants:

- Appliance with one bean container
- Appliance with two bean containers

How to use these instructions:

The cover pages of the operating instructions can be folded out towards the front. The illustrations are identified using numbers that are referred to in the operating instructions.

Example: → Fig. **1**

Included in delivery

→ Fig. **1**

- A** Fully automatic coffee machine
- B** Milk container (container, lid, riser, connection hose)
- C**** Adapter for milk containers
- D**** Water filter
- E** Measuring spoon
- F** Water hardness testing strip
- G**** Descaling tablets
- H** Operating instructions

The item marked with ** is only supplied with certain appliances.

Assembly and components



→ Fig. 2

- | | |
|--|---|
| <ul style="list-style-type: none"> 1 Display 2 Control panel 3 Rotary selector/start- stop (rotate and press to navigate) 4 Outlet system (coffee, milk, hot water), height adjustable 5 Milk container (container, lid, riser, connection hose) 6 Drip tray (coffee grounds container, drip plate) 7 Brewing chamber cover 8 Water tank 9 Rating plate 10 Recessed grip on water tank | <ul style="list-style-type: none"> 11 Cup warmer 12 Cup warmer LED display 13 Grind compartment (ground coffee/cleaning tablet) 14 Bean container 15 Rotary selector for grinding level setting 16 Aroma lid 17* Aroma lid 18* Bean container 19* Rotary selector for grinding level setting 20* Bean container selector buttons, illuminated |
|--|---|

Depending on the model:

Items marked with * are only present in the appliance with two bean containers.

Controls

Button	Meaning
on/off	<p>Switches the appliance on and off</p> <p>The appliance rinses automatically when it is switched on and off.</p> <p>The appliance is not rinsed if:</p> <ul style="list-style-type: none"> ■ it is still warm when switched on, or ■ coffee was not dispensed before the appliance was switched off. <p>The appliance is ready for use when the symbols for drink selection and the on/off button light up on the display.</p>
	<p>Customising</p> <p>The appliance provides the option of saving and calling up customised settings for coffee drinks. → "Customising" on page 21</p>
	<p>Coffee strength</p> <p>Adjusting the coffee strength. → "Adjusting beverage settings" on page 18</p>
milk	<p>Briefly press:</p> <p>Setting for share of milk in the drink in %</p> <p>As a drink or as an ingredient in certain coffee drinks. → "Adjusting beverage settings" on page 18</p> <p>Press and hold for at least 4 seconds:</p> <p>Child-proof lock → "Childproof lock" on page 22</p>
ml	<p>Drink quantity in millilitres. → "Adjusting beverage settings" on page 18</p>
	<p>Two drinks</p> <p>Preparation of two drinks simultaneously. Position cups next to one another under the coffee dispenser. → "Adjusting beverage settings" on page 18</p>



Menu settings/service programmes

Briefly press the ☺/i button in order to call up the menu settings and service programmes. Briefly press the ☺/i button again to return to the drink selection. If no selection is made within approx. 10 seconds, the appliance will automatically return to the drink selection.

Note: Press and hold the ☺/i button for at least 5 seconds to call up the menu settings directly.



Navigation buttons

For navigating in the display.

In "barista mode" additional functions are assigned to the navigation buttons. In this setting, further adjustments can be made to the drink, for example. → *"Adjusting beverage settings" on page 18*

Display

The display  shows the selected drinks, settings and setting options, as well as messages about the appliance's operating status.

Additional information is shown in the display; this is hidden after a short period of time or once the information is confirmed by pressing a button.

The display also prompts the user to perform certain actions.

The individual steps for performing the action are shown in the display.

If the action required was carried out, e.g. "Fill water tank", the corresponding message will disappear.

Rotary selector

The rotary selector  has a range of different functions.

- Rotation: navigate in the display and change settings.
- Pressing: start beverage preparation or service programme, confirm menu selection.
- Pressing while drink is being dispensed: prematurely stop dispensing.

Accessories

The following accessories are available from retailers or from customer service:

Accessory	Order number	
	Retail	Customer service
Cleaning tablets	TZ80001	00311807
Descaling tablets	TZ80002	00576693
Water filter	TZ70003	00575491
Care set	TZ80004	00576330
Adapter for milk containers	TZ90008	00577862

The contact data for customer service in all countries can be found at the back of these instructions.

Before using for the first time

In this section, you will learn how to commission your appliance. Before you can use your new appliance, you must make some settings.

Note: Only use the appliance in frost-free areas. If the appliance was transported or stored at temperatures below 0 °C, you must wait for at least 3 hours before using it.

Installing and connecting the appliance

1. Remove any protective plastic film.
2. Place the appliance on a level, water-resistant surface which can bear the weight.
3. Using the mains plug, connect the appliance to an earthed socket that has been correctly installed.

Commissioning the appliance

Setting the language

Notes

- The language selection appears automatically when the appliance is switched on for the first time.
- You can change the language at any time. → *"Menu settings"* on page 23

1. Switch on the appliance with the on/off button.
The preset language appears in the display.
2. Use the rotary selector to select the desired display language.
3. Confirm with the right navigation button.

The setting has been saved.

Setting the water hardness

It is important to set the water hardness correctly, so that the appliance indicates accurately when the descaling programme should be run. The preset water hardness is level 4.

You can check the water hardness using the enclosed test strip or by asking your local water supplier.

If a water softening system is installed in the house, please select the "Water softening system" setting.

1. Briefly immerse the enclosed test strip in fresh tap water, leave it to drip off and read off the result after 1 minute.
2. Use the rotary selector to set the water hardness determined.
3. Confirm with the right navigation button.

The "Fill bean container" reminder lights up briefly.

4. Either confirm with the right navigation button or wait a few seconds.

Notes

- When the appliance is used for the first time after running a service program, or if it has not been operated for a long period, the first beverage will not have the full aroma and should not be consumed.
- After commissioning the appliance, you will achieve a suitably thick and stable "crema" only after the first few cups have been dispensed.
- If the appliance is in use for a long period of time, water droplets will form on the ventilation slots. This is normal.

The table shows the allocation of the levels to the different degrees of water hardness:

Level	Degree of water hardness	
	German (°dH)	French (°fH)
1	1-7	1-13
2	8-14	14-25
3	15-21	26-38
4	22-30	39-54

Subsequent changes to the water hardness can be made at any time.

→ "Menu settings" on page 23

Filling the bean container

This appliance can be used to prepare coffee drinks from coffee beans or ground coffee (not instant coffee).

1. Open the lid [16] of the bean container [14].
2. Pour in the beans.
3. Close the lid again.

Notes



- The coffee beans are freshly ground for each brewing.
- The coffee beans must be sealed and stored in a cool place to retain optimum quality.
- Coffee beans can be stored in the bean container for a number of days without losing their aroma. Always add the ground coffee first prior to beverage preparation. → "Preparing coffee using ground coffee" on page 16

In models with two bean containers [14], [18]* you can pour in two different types of coffee beans. Select the desired bean container using the selection button [20]*. The LED of the active bean container lights up.

The appliance memorises the most recently used bean container for each drink. This presetting can be modified. → "Menu settings" on page 23

Filling the water tank

Important: Fill the water tank with fresh, cold, still water on a daily basis. Prior to operation, check whether the water tank has been sufficiently filled.

1. Hold the recessed grip  on the side of the water tank  and gently tilt out the water tank to the side.
2. Use the handle to remove the water tank.
3. Insert the water filter. → *"Inserting or replacing a water filter" on page 25*
4. Fill the water tank with water up to the **"max"** marking.
5. Re-insert the water tank into the holder and tilt back to the starting position.

The brand logo lights up in the display. The appliance heats up and rinses. Some water will run out of the outlet system.

The appliance is ready for use when the symbols for the drinks and the on/off button light up on the display.



Operating the appliance

In this section, you will learn how to prepare your appliance for beverage preparation and how to prepare hot drinks. It features information on adjusting the beverage settings and adjusting the grinding level.

Selecting a drink

- Use the rotary selector to select the desired drink.
- The display shows the name of the drink and the currently active values (e.g. strength or cup size).
- The drink selected can be prepared with the pre-set values or first adjusted to individual taste. → *"Adjusting beverage settings" on page 18*
- If no controls are activated within approx. 5 seconds, the appliance will exit settings mode. The settings made will be automatically stored.

You can choose from the following drinks:

	Espresso Macchiato
	Ristretto
	Espresso
	Espresso Doppio

	Coffee
	Cappuccino
	Latte Macchiato
	Caffe Latte
	Milk froth
	Jug function (not available in all product variants)
	Warm milk
	Hot water

Note: For a number of settings, coffee is prepared in two steps ("aromaDoubleShot"). Wait until the procedure is fully completed.

Tip: Cups, particularly small, thick espresso cups, should be placed with their base on the cup warmer. → "Cup warmer" on page 20

Preparing coffee using freshly ground beans

You can choose between Ristretto, Espresso Doppio, Espresso and Coffee. The preparation of coffee drinks with milk is explained in a separate section. → "Preparing drinks with milk" on page 16

The appliance is switched on. The water tank and bean container have been filled.

1. Place a cup under the outlet system.
2. Use the rotary selector to select the desired drink.

The name of the drink and the currently active values are shown on the display.

3. To change the settings for the selected drink
→ "Adjusting beverage settings" on page 18
4. To begin dispensing the drink, press the rotary selector.





The coffee is brewed and then dispensed into the cup.

Note: To prematurely stop dispensing the drink, press the rotary selector again.

Preparing coffee using ground coffee

You can also operate this appliance using ground coffee. Do not use instant coffee. The preparation of coffee drinks with milk is explained in a separate section. → *"Preparing drinks with milk" on page 16*

The appliance is switched on. The water tank has been filled.

1. Place a cup under the outlet system.
2. Use the rotary selector to select the desired drink.
3. Press the  button.
4. Use the rotary selector to select "Ground coffee".
5. Press the  button.
6. Remove the aroma lid  of the bean container  and open the grounds compartment .
7. Add the ground coffee; do not press firmly. Add no more than two level measuring spoons.

Caution!

Do not place coffee beans or instant coffee in the grounds compartment.

8. Close the grounds compartment and the aroma lid.

The name of the drink and the currently active values are shown on the display.

9. To change the settings for the selected drink
→ *"Adjusting beverage settings" on page 18*
10. To begin dispensing the drink, press the rotary selector.

The coffee is brewed and then dispensed into the cup.

Notes

- Any grounds residue in the grounds shaft should be directed down the shaft using a soft brush.
- To prematurely stop dispensing the drink, press the rotary selector again.
- For another drink with ground coffee, repeat the procedure.
- When ground coffee is used, the aromaDoubleShot function is not available.

Preparing drinks with milk

This appliance features an integrated milk system. The milk system can be used to prepare coffee drinks with milk, as well as milk froth and warm milk. You can choose between Espresso Macchiato, Cappuccino, Latte Macchiato and Caffè Latte.

Notes

- While milk is being prepared, you may hear a whistling sound. These noises are emitted for technical reasons and are normal.
- Dried milk residues are difficult to remove, therefore always perform cleaning. → *"Cleaning the milk system" on page 27*

Warning

Risk of burns!

The milk system becomes very hot. After use, always let it cool down before you touch it.

Using the milk container

The milk container  has been designed especially for use together with this appliance. It is intended solely for use in the household and for storing milk in the refrigerator.

Important: The milk container can only be connected if the milk system is installed in the outlet system with an adapter and hose. (→ Fig. )

1. To remove the lid, press the marking and remove the lid. (→ Fig. )
2. Pour in the milk.
3. Press the lid onto the milk container until it engages.
4. Connect the milk container on the left of the appliance. The milk container must engage.

Coffee drinks with milk

The appliance is switched on. The water tank and bean container have been filled.

The milk container filled with milk is connected.

1. Place a cup or a glass under the outlet system.
2. Use the rotary selector to select the desired drink.

The name of the drink and the currently active values are shown on the display.

3. To change the settings for the selected drink
→ *"Adjusting beverage settings"* on page 18
4. To begin dispensing the drink, press the rotary selector.

The milk is dispensed into the cup or glass first. The coffee is then brewed and dispensed into the cup or the glass.

Note: Pressing the rotary selector once can prematurely stop the dispensing of milk or coffee; pressing the rotary selector twice stops the drink dispensing completely.

Milk froth or warm milk

The appliance is switched on. The water tank has been filled.

The milk container filled with milk is connected.

1. Place a cup or a glass under the outlet system.
2. Select "Milk froth" or "Warm milk" with the rotary selector.

The name of the drink and the currently active values are shown on the display.

3. To change the settings for the selected drink
→ *"Adjusting beverage settings"* on page 18
4. To begin dispensing the drink, press the rotary selector.

Milk froth or warm milk is dispensed into the cup or glass.

Note: . To prematurely stop dispensing the drink, press the rotary selector again.

Dispensing hot water

Note: Before dispensing hot water, clean the milk system and remove the milk container. If the milk system is not cleaned, the dispensed water may contain small quantities of milk.
→ *"Cleaning the milk system"* on page 27

Warning

Risk of burns!

The outlet system becomes very hot. After use, always let the outlet system cool down before you touch it.

The appliance is switched on. The water tank has been filled.



1. Place a cup under the outlet system.
2. Remove the milk container, if connected.
3. Select "Hot water" with the rotary selector.
4. To change the settings for the selected drink
→ *"Adjusting beverage settings"* on page 18
5. To begin dispensing the drink, press the rotary selector.

Hot water is dispensed into the cup.

Note: To prematurely stop dispensing the drink, press the rotary selector again.

Adjusting beverage settings

Once you have selected a drink, you can adjust certain values depending on the drink. To do so, please use the following buttons and the rotary selector:

Button	Function	Selection
	Selecting the coffee strength, ground coffee	<ul style="list-style-type: none"> ■ very mild* ■ mild ■ mild +* ■ normal ■ normal +* ■ strong ■ strong +* ■ very strong ■ very strong +* ■ extra strong ■ aromaDoubleShot strong ■ aromaDoubleShot strong + ■ aromaDoubleShot strong ++* ■ Ground coffee
milk	Milk/coffee mixing ratio	Setting share of milk in % (only for coffee drinks with milk)
ml	Cup size	Adjustment of the volume in ml increments. Not available for ristretto.
	Two cups at once	Place two cups under the outlet.
Navigation button, left	Water temperature*	e.g. for tea drinks: <ul style="list-style-type: none"> ■ > 70°C (white tea) ■ > 80°C (green tea) ■ > 85°C (rooibos tea) ■ > 90°C (black tea) ■ > 97°C (fruit tea)
Navigation button, right	aromaIntense*	<ul style="list-style-type: none"> ■ normal ■ intense +

* Only available in "barista mode"

The appliance is set to "barista mode" by default. Additional values can therefore be set using the two navigation buttons. "Barista mode" can also be switched off. → "Menu settings" on page 23

The factory settings are shown in orange on the display. The currently selected settings are backlit.

Adjusting the coffee strength or selecting ground coffee

A coffee drink is selected.

1. Press the **☉** button.
2. Use the rotary selector to set the coffee strength or select ground coffee.
3. Press the **☉** button or the rotary selector to confirm.

aromaDoubleShot function

The longer the coffee is brewed, the more bitter substances and undesired aromas are released. This has a negative effect on the taste and makes the coffee less easily digestible. For extra strong coffee, the appliance therefore has a special aromaDoubleShot function. When half the volume has been prepared, a second portion of coffee beans is ground and a second brew made so that in each case only the pleasant and beneficial flavours and aromas are released.

Note: The aromaDoubleShot function can be selected for all coffee drinks except for:

- drinks with a small volume of coffee, e.g. ristretto
- a small volume of coffee, e.g. setting a 200 ml "Caffe Latte" with a 90% share of milk (10% share of coffee)
- preparation with ground coffee
- Dispensing two cups

Adjusting the milk/coffee mixing ratio

A coffee drink with milk is selected.

1. Press the **milk** button.
2. Use the rotary selector to set the share of milk in %.
Example: When a value of 30% is configured, 30% milk and 70% coffee will be dispensed.
3. Press the **milk** button or the rotary selector to confirm.

Selecting cup size

A drink is selected.

1. Press the **ml** button. The preset volume depends on the type of beverage.
2. Use the rotary selector to adjust the desired volume in ml increments.
3. Press the **ml** button or the rotary selector to confirm.

Notes

- The volume cannot be changed for ristretto.
- The volume dispensed can fluctuate depending on the quality of the milk.

Preparing two cups at once

A coffee drink or a coffee drink with milk is selected.

1. Press the **☐☐** button.
2. Place two pre-heated cups on the left and right below the outlet system.
3. To begin dispensing the drink, press the rotary selector.

The selected drink will be brewed and will then be dispensed into the two cups.

Notes

- The drink is prepared in two steps (two grinding operations). Please wait until the process is fully completed.
- The aromaDoubleShot function is not possible in the **☐☐** selection.

Adjusting the drink temperature

Only available in "barista mode".
→ "Menu settings" on page 23

A drink of your choice is selected.

1. Use the left navigation button to call up the temperature setting.
2. Turn the rotary selector to set the desired temperature.
3. Press the left navigation button or the rotary selector to confirm.

en Operating the appliance

Setting aromalntense

Only available in "barista mode".
→ "Menu settings" on page 23

The intensity of the taste of a coffee drink can be individually adjusted using the aromalntense setting. When milk is dispensed, this selection does not influence the warm milk or the milk froth.

A coffee drink is selected.

1. Use the right navigation button to call up the menu.
2. Make the desired setting using the rotary selector.
3. Press the right navigation button or the rotary selector to confirm.

Setting the grinding level

This appliance features an adjustable grinder. This enables the grinding level of the coffee to be individually changed.

Warning

Risk of injury!

Do not reach into the grinding unit.

Caution!

The appliance may be damaged! Only adjust the grinding level when the grinder is running!

When the grinder is in operation, use the rotary selector [15], [19]* to set the grinding level.

- Finer grinding level: turn anticlockwise. (Fig. a)
- Coarser grinding level: turn clockwise. (Fig. b)

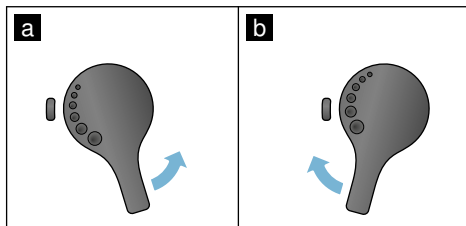

Notes

- The new setting will not become apparent until the second cup of coffee.
- For dark roast coffee beans, choose a finer grinding level; for lighter beans, choose a coarser grinding level.

Cup warmer

Caution!

The cup warmer becomes very hot!

The fully automatic coffee machine features a cup warmer [11]. If the cup warmer is switched on, the cup warmer LED display [12] lights up.

Tip: For optimal cup heating, position the cups with the base of the cup on the cup warmer.

Note: This function can be activated and deactivated in the "Menu settings".
→ "Menu settings" on page 23

Customising

User profiles can be created in the customising menu. In the user profiles, individual beverages can be stored under names of your choice.

Creating a user profile

1. Press the  button. The menu appears.
2. Use the rotary selector to select a new profile.
3. Press the right navigation button to confirm the selection.
The user name can be entered.
4. Use the rotary selector to select the desired letters. Press the rotary selector to confirm the letters.
The letter is saved.

Once the user name has been fully entered:

5. Press the right navigation button to save the user name.
6. Use the rotary selector to select a background picture.
7. Press the right navigation button to confirm the selection.
8. Use the rotary selector to select "default mode" or "barista mode".
9. Press the right navigation button to confirm the selection.
The selection prompt appears.
10. Press the right navigation button again to save the profile.
The user profile picture appears.

An individual drink can then be saved immediately for the user created.

Saving individual drinks:

1. Press the rotary selector.
The display "change beverages" appears.
2. Press the right navigation button to save the profile.
3. Use the rotary selector to select the desired drink.

The selected drink can be adjusted in line with personal preference.

→ *"Adjusting beverage settings" on page 18*

4. Press the rotary selector.
A prompt appears for you to confirm the selection.
5. Press the right navigation button to confirm the selection.
6. Press the  button.
The settings are completed.
The appliance is ready for use again.

Note: Up to 10 personal drinks can be saved in one profile.

Editing or deleting user profile

1. Press the  button. The menu appears.
2. Use the rotary selector to select the desired profile.
3. Press the left navigation button to delete the profile.
- or -
Press the right navigation button to edit the settings in the profile.

The settings in the profile can be changed as described. → *"Creating a user profile" on page 21*

4. Press the  button.
The appliance is ready for use again.

Saving individual drinks

A drink that is currently being dispensed can be saved directly in a new or existing profile using the individual settings.

1. Press and hold the  button for at least 5 seconds.
If no profiles have yet been saved, a new profile appears automatically.
2. If profiles are already saved and if the individual drink should be saved in a new profile, use the rotary selector to select a new profile.
- or -
If the individual drink should be saved in an existing profile, use the rotary selector to select the desired profile.
3. Press the rotary selector to confirm the selection.

If a new profile is created, enter name and select background picture. Confirm the entries.

If a profile is already available, select this and save the drink.

4. Press the  button.

The appliance is ready for use again.

Note: To exit the menu automatically, set "Leave profiles automatically" under "User profiles". → *"Menu settings"* on page 23

Childproof lock

The appliance can be locked to protect children against scalding and burns.

Activating the child-proof lock

Press and hold the **milk** button for at least 4 seconds.

"Child-proof lock activated" appears in the display.

It is no longer possible to operate the appliance.

Deactivating the child-proof lock

Press and hold the **milk** button for at least 4 seconds.

"Child-proof lock deactivated" appears in the display.

The appliance can be used in the usual way.



Menu settings

This menu is used for changing settings individually, accessing information and starting a programme.

Changing settings

1. Press and hold the \odot/i button for at least 5 seconds to open the "Menu". The different setting options will appear in the display.
2. Make the desired setting using the rotary selector. The current setting is highlighted in colour on the display.
3. Press the navigation button under "select".
4. Use the rotary selector to change the setting.

5. Press the navigation button under "confirm".
The setting has been saved.
6. Press the \odot/i button to exit the "Menu".

The drink selection appears on the display.

Notes

- You can switch to the previous level by pressing the navigation button under "back".
- The setting procedure can be aborted by pressing the navigation button under "abort".
- Press the \odot/i button to exit the menu at any time.
- If no entry is made within approx. 2 minutes, the menu closes automatically and the settings are not saved.

The following settings are available:

Settings	Possible settings	Explanation
Language	Different languages	Setting the language to be used for display texts.
Water hardness	<ul style="list-style-type: none"> ■ 1 (soft) ■ 2 (medium) ■ 3 (hard) ■ 4 (very hard) ■ Softening device 	Setting in line with the hardness of the local water supply. The preset water hardness is level 4 (very hard). The water hardness can, for example, be requested from your local water supplier. It is important to set the water hardness correctly, so that the appliance indicates accurately when the descaling programme should be run. If a water softening system is installed in the house, please select the "Softening device" setting.
Switch off after	15 minutes up to 3 hours	Setting that governs how long the appliance should wait after the last beverage preparation before it automatically switches itself off. The factory setting is 30 minutes.
Brightness display	Level 1 up to level 10 Standard setting 7	Setting that governs the brightness of the display
Select usermode	<ul style="list-style-type: none"> ■ default mode ■ barista mode 	In the "barista mode" setting, the following can be performed directly in the display: <ul style="list-style-type: none"> ■ The temperature can be set by pressing the left navigation button. ■ The aromalntense (brew speed) can be set in three levels by pressing the right navigation button.

en Menu settings

Beverage info	Shows the volume of drinks dispensed since the appliance was commissioned. For technical reasons, the counter does not represent a precise number of cups.	
Factory settings	Appliance reset to factory settings	Resets all your own settings to the condition when delivered.
Demo mode	<ul style="list-style-type: none"> ■ on ■ off 	For presentation purposes only. The setting "off" must be activated for normal operation. The setting is only possible in the first 3 minutes after switching on the appliance.
Beverage settings		
Espresso / Coffee temperature*	<ul style="list-style-type: none"> ■ 88 °C ■ 90 °C ■ 92 °C ■ 94 °C ■ 95 °C ■ 96 °C 	Setting the temperature for coffee drinks. The setting is effective for all preparation types. Applies only to "default mode" - in "barista mode" directly adjustable via drink selection. → "Adjusting beverage settings" on page 18
* <i>Temperature at time of brewing, can vary when measured in the cup</i>		
Order coffee/milk	<ul style="list-style-type: none"> ■ first milk ■ first coffee 	Setting that governs whether milk or coffee should be brewed and dispensed first. (Cappuccino)
User profiles	<ul style="list-style-type: none"> ■ Leave profiles automatically ■ Delete all profiles 	Setting that governs whether the user profile is automatically exited or deleted.
Cupwarmer	<ul style="list-style-type: none"> ■ on ■ off 	If the cup warmer is switched on, the cup warmer LED lights up.
Bean container	Setting that governs which bean container is automatically active. The bean container can be selected directly prior to each dispensing operation using the "Bean container" selection buttons.	
	<ul style="list-style-type: none"> ■ Default container right 	Each time a beverage is dispensed, the appliance automatically returns to the right bean container.
	<ul style="list-style-type: none"> ■ Default container left 	Each time a beverage is dispensed, the appliance automatically returns to the left bean container.
	<ul style="list-style-type: none"> ■ Most recently selected bean container 	The appliance memorises the most recently used bean container.
	<ul style="list-style-type: none"> ■ Save container with beverage 	The appliance memorises the most recently used bean container and the most recently set beverage.

Starting the "Water filter" or "frost protection" programme

1. Briefly press the  button.
2. The rotary selector can be used to select the "Water filter" or "frost protection" programme. The current setting is marked on the display.

Note: The rotary selector can also be used to select a service programme.
→ "Service programmes" on page 28

Water filter

A water filter lessens limescale deposits, reduces impurities in water and improves the taste of the coffee. Water filters are available from retailers or from customer service.
→ "Accessories" on page 12

Inserting or replacing a water filter

A new water filter must be rinsed before it can be used.

1. Select "Water filter" in the menu settings.
2. Use the navigation button to select "insert" or "replace".
3. Use the measuring spoon to press the water filter firmly into the empty water tank.

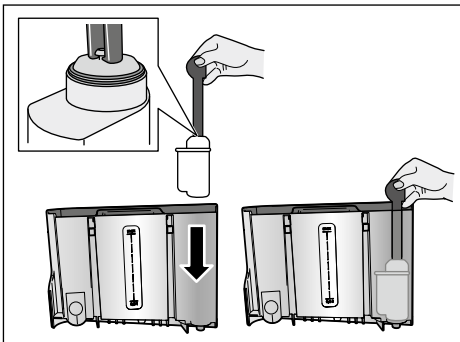

4. Fill the water tank with water up to the "max" marking.

5. Place a container with a capacity of at least 1.0 l under the outlet and confirm.
Water will now flow through the filter. The filter is rinsed.
6. Subsequently empty the container. The appliance is ready for use again.

Notes

- The rinsing of the filter automatically activates the interval for the display of the filter change. After this interval or after 2 months at the latest, the filter will no longer be effective. It needs to be replaced for reasons of hygiene and to prevent a build-up of limescale (which could damage the appliance).
- If the appliance has not been used for a prolonged period (for example, while you are on holiday), the existing filter should be rinsed before the first time the appliance is used again. To do this, simply dispense a cup of hot water.

Removing the water filter

If a new water filter is not inserted, the "Water filter" function must be deactivated.

1. Select "Water filter" in the menu settings.
2. Select and confirm the "remove" setting.
3. Remove the water filter from the water tank.
4. Re-insert the water tank.
The appliance is ready for use again.

Frost protection

A service programme to prevent frost damage during transportation and storage. This programme completely empties the appliance. The appliance must be ready for use.

1. Press the rotary selector to start the programme.
2. Empty the water tank and re-insert it.
3. The appliance emits steam.
4. Empty the drip tray and thoroughly clean the appliance.

The appliance can now be transported or stored.

Daily care and cleaning

With good care and cleaning, your appliance will remain fully functioning for a long time to come. In this section, you will learn how to correctly clean and care for your appliance.

Warning

Risk of electric shock!

Before cleaning the appliance, pull out the mains plug. Never immerse the appliance in water. Do not use a steam cleaner.

Cleaning agent

Please observe the following information to ensure that the different surfaces are not damaged by using the wrong type of cleaning agent.

Do not use:

- Harsh or abrasive cleaning agents.
- Any cleaning agents containing alcohol or spirits.
- Hard scouring pads or sponges.

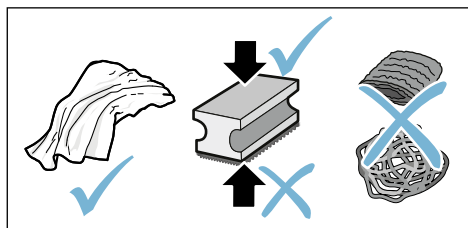

Notes

- New sponge cloths may contain salts. Salts can cause rust film on stainless steel. Wash new sponge cloths thoroughly before use.
- Always remove any limescale, residues of coffee or milk, cleaning or descaling solution immediately. This residue may cause corrosion to form.

Caution!

Not all of the appliance's components can be cleaned in the dishwasher.

→ Fig. 5 - 8

Not dishwasher-safe:



Outlet system cover
Brewing chamber cover
Brewing unit
Water tank
Aroma lid

Dishwasher- safe:



max.
60°C

Drip plate
Drip tray
Coffee grounds container
Coffee grounds slider, red
Brewing unit cover, red
Measuring spoon
Milk system, all parts
Milk container, all parts

Cleaning the appliance

1. Wipe the outside of the appliance with a soft, damp cloth.
2. Clean the display using a micro-fibre cloth.
3. Any grounds residue in the grounds shaft should be directed down the shaft using a soft brush.

Notes

- If the appliance is cold when switched on, or if it is switched off after dispensing coffee, it rinses automatically. The system is therefore self-cleaning.
- If the appliance has not been used for a prolonged period of time (e.g. while you are on holiday), clean the entire appliance thoroughly, including the milk system and brewing unit.

Cleaning the drip tray and the coffee grounds container

→ Fig. **5**

Note: The drip tray and coffee grounds container should be emptied and cleaned every day in order to prevent deposits.

1. Pull the drip tray with the coffee grounds container forwards and out.
2. Remove the drip plate.
3. Empty and clean the drip tray and coffee grounds container.
4. Wipe out the interior of the appliance (intake trays).

Cleaning the milk container

→ Fig. **7**

Note: For reasons of hygiene, the milk container should be cleaned regularly

1. Dismantle the milk container into its individual parts.
2. Clean all parts of the milk container or put them in the dishwasher.

Cleaning the milk system

The milk system is automatically cleaned with a short jet of steam directly after preparing a milk drink.

Warning

Risk of burns!

The outlet system becomes very hot. After use, always let the outlet system cool down before you touch it.

→ Fig. **3**, → Fig. **6**

Manually clean the milk system on a weekly basis, or more frequently if required. For particularly thorough cleaning, the milk system can be additionally rinsed with water. → *"Rinse milk system" on page 29*

Remove the milk system:

1. Remove the milk container from the appliance.
2. Slide the outlet system to the bottom position.
3. Press the unlocking mechanism at the top right.
4. Fold the cover down towards the front and remove.
5. Remove the milk system and dismantle into individual parts.
6. Clean the individual parts with detergent solution and a soft cloth.
7. Rinse all parts with clean water and leave to dry.

Notes

- All parts of the milk system can be cleaned in the dishwasher. Detergent residues in the milk system must be thoroughly removed following the rinsing process.
- **Important:** The outlet system cover is not dishwasher-safe.

Inserting the milk system:

1. Assemble the individual parts of the milk system.
2. Insert the milk system into the cover.
3. Slide the outlet system to the bottom position.
4. Position the cover at the bottom and pivot it upwards until it engages.

Cleaning the brewing unit

→ Fig. 4, → Fig. 8

In addition to the automatic cleaning programme, the brewing unit should be removed regularly for cleaning.

Caution!

Clean the brewing unit without detergent and do not put it in the dishwasher.

Remove the brewing unit:

1. Switch off the appliance.
2. Remove the water tank.
3. Slide both red locking sliders towards one another and remove the cover.
4. Remove, clean and dry the coffee grounds slider (red) and the brewing unit cover (red).
5. Slide the red lock to the right across the brewing unit.
6. Carefully remove the brewing unit and clean thoroughly under running water.
7. Clean the interior of the appliance thoroughly with a moist cloth, removing any coffee residues.
8. Allow the brewing unit and the interior of the appliance to dry.

Insert the brewing unit:

1. Push the brewing unit into the appliance in the direction of the arrow. The arrow is located on the top of the brewing unit. Position the brewing unit from above, suspend on the guide rails and push into the appliance.
2. Slide the red lock to the left across the brewing unit.
3. Insert the coffee grounds slider (red) and the brewing unit cover (red).
4. Insert the cover until it engages.
5. Insert the water tank.

Service programmes

Every so often – the exact frequency depends on usage and water hardness – one of the following messages will appear in the display in place of the coffee selection:

- Rinse milk system
- Run descaling program urgently!
- Run cleaning program urgently!
- Run calc'nClean program urgently!

The appliance should immediately be cleaned or descaled using the appropriate programme. Alternatively, the two processes Descale and Clean can be carried out together using the calc'nClean function. Failure to carry out the service programme according to the instructions may damage the appliance.

You can also start the service programmes at any time without having to wait for a reminder to appear in the display. Press the /i button, select the desired programme and run it.

Notes

- **Important:** If descaling is not performed on the appliance in good time, then the following appears "Descaling programme overdue. Device will shortly be locked!". Immediately perform the descaling process in accordance with the instructions. If the appliance is locked, it can only be operated again once the descaling process has been carried out.
- **Caution:** For each of the service programmes, use descaling and cleaning agents as described in the instructions and observe the (relevant) safety information.
- Do not drink the liquids.
- Never use vinegar, vinegar-based products, citric acid or citric acid-based products for descaling.

- For cleaning and descaling only use the tablets intended for such. The tablets were specially developed for this appliance and new stocks can be ordered through customer service. → *"Accessories" on page 12*
- Never insert descaling tablets or other media into the grounds compartment.
- Never interrupt the service programme.
- Prior to starting a service programme, remove, clean and re-insert the brewing unit. Rinse the milk system.
- At the end of a service programme, wipe down the appliance using a soft, damp cloth to immediately remove any descaler residue. This residue may cause corrosion to form.
- New sponge cloths may contain salts. Salts can cause rust film on stainless steel and must therefore be washed out thoroughly before use.
- If one of the service programs is interrupted, e.g. by a power outage, proceed as follows:
The appliance automatically starts a special rinsing.
 1. Rinse out the water tank.
 2. Pour in fresh still water up to the **"max"** marking and confirm.
The programme starts and rinses the appliance. Duration: approx. 2 minutes.
 3. Empty, clean and re-insert the drip tray.
 4. Empty, clean and re-insert the milk container.
The programme has finished. The appliance is ready for use again.
 5. Press the  button to exit the programme.

Rinse milk system

The milk system is automatically cleaned with a short jet of steam directly after preparing a milk drink.

For particularly thorough cleaning, the milk system can be additionally rinsed with water.

Duration: approx. 2 minutes

1. Press the  button to open the menu.
2. Use the rotary selector to select "Rinse milk system".
3. Press the rotary selector to start the programme.
4. Empty, clean and re-connect the milk container.
5. Place an empty glass under the outlet system and confirm.

The programme runs.

6. Empty, clean and re-connect the milk container.
7. Empty the glass.

The programme has finished. The appliance is ready for use again.

8. Press the  button to exit the programme.

The milk system should also be subject to thorough manual cleaning at regular intervals. → *"Cleaning the milk system" on page 27*

Descaling

Duration: approx. 21 minutes

The line at the bottom of the display indicates in how many minutes the water tank will need to be rinsed and refilled with water, for example.

1. Press the  button to open the menu.
2. Use the rotary selector to select "Descale".
3. Press the rotary selector to start the programme.

The instructions in the display guide you through the programme.

4. Empty the drip tray and re-insert.
 5. Empty, clean and re-connect the milk container.
 6. Remove the water filter (if present) and confirm.
 7. Fill the empty water tank with lukewarm water up to the marking "0.5 l". Release one descaling tablet TZ80002 in the water.
 8. Place a container with a capacity of at least 1.0 l under the outlet system and confirm.
 9. Press the rotary selector.
- The programme runs.

Duration: approx. 19 minutes

Info: If there is not enough descaling solution in the water tank, you will be asked to: Refill with still water and confirm.

10. Rinse out the water tank and (if removed) re-insert the water filter.
11. Pour in fresh still water up to the "max" marking and re-insert the water tank.

The programme runs.

Duration: approx. 2 minutes

12. Empty the container and confirm.
13. Empty the drip tray and re-insert.
14. Empty, clean and re-connect the milk container.

The programme has finished. The appliance is ready for use again.

15. Press the  button to exit the programme.

Cleaning

Duration: approx. 6 minutes

1. Press the  button to open the menu.
2. Use the rotary selector to select "Clean".
3. Press the rotary selector to start the programme.

The instructions in the display guide you through the programme.

4. Empty the drip tray and re-insert.
5. Open the grounds compartment, add a cleaning tablet, close the grounds compartment and confirm.
6. Place a container with a capacity of at least 1.0 l under the outlet system and confirm.

The programme runs.

Duration: approx. 5 minutes

7. Empty the container and confirm.
- The programme has finished. The appliance is ready for use again.
8. Press the  button to exit the programme.

calc'nClean

Duration: approx. 26 minutes

calc'nClean combines the functions "Descale" and "Clean". If the two programmes are due close together, the appliance suggests this service programme automatically.

The line at the bottom of the display indicates in how many minutes the water tank will need to be rinsed and refilled with water, for example.

1. Press the /i button to open the menu.
2. Use the rotary selector to select "calc'nClean".
3. Press the rotary selector to start the programme.

The instructions in the display guide you through the programme.

4. Empty the drip tray and re-insert.
5. Empty, clean and re-connect the milk container.
6. Open the grounds compartment, add a cleaning tablet, close the grounds compartment and confirm.
7. Remove the water filter (if present) and confirm.
8. Fill the empty water tank with lukewarm water up to the marking "0.5 l". Release one descaling tablet TZ80002 in the water.
9. Place a container with a capacity of at least 1.0 l under the outlet system and confirm.

The programme runs.

Duration: approx. 19 minutes

Info: If there is not enough descaling solution in the water tank, you will be asked to: Refill with still water and confirm.

10. Rinse out the water tank and (if removed) re-insert the water filter.

11. Pour in fresh still water up to the "max" marking and re-insert the water tank.

The programme runs.

Duration: approx. 7 minutes

12. Empty the container and confirm.
13. Empty the drip tray and re-insert.
14. Empty, clean and re-connect the milk container.

The programme has finished. The appliance is ready for use again.

15. Press the /i button to exit the programme.

Trouble shooting

Faults often have simple explanations. Before calling the customer service, please refer to the fault table and attempt to correct the fault yourself.

Please read through the safety information at the beginning of these instructions.

Fault table

Problem	Reason	Remedial action
Coffee or milk froth quality varies widely.	Build-up of limescale in the appliance.	Descale the appliance as described in the instructions.
No hot water dispensed.	The milk system or the intake of the milk system is soiled.	Clean the milk system or the intake. → "Cleaning the milk system" on page 27
Too little or no milk froth.	The milk system or the intake of the milk system is soiled.	Clean the milk system or the intake. → "Cleaning the milk system" on page 27
	Unsuitable milk.	Do not use milk that has already been boiled. Use cold milk with a fat content of at least 1.5%.
	Build-up of limescale in the appliance.	Descale the appliance as described in the instructions.
No intake of milk is performed by the milk system.	The milk system is incorrectly assembled.	Correctly assemble all parts. → Fig. 3
	Incorrect connection sequence for milk container and milk system.	Connect the milk system to the outlet system first, then connect the milk container.
The personally selected per-cup quantity is not reached. Coffee dispensing slows to a trickle or stops completely	Grinding level is too fine. The ground coffee is too fine.	Set a coarser grinding level. Use coarser ground coffee.
	Heavy build-up of limescale in the appliance.	Descale the appliance as described in the instructions.
	Air in the water filter.	Immerse the water filter into water until no more air bubbles escape; insert the filter again.
No coffee flows out, only water.	An empty bean container is not detected by the appliance.	Pour in coffee beans Note: The appliance will adjust to the coffee beans upon the next dispensing process.
	The coffee shaft on the brewing unit is blocked.	Clean the brewing unit. → "Cleaning the brewing unit" on page 28

The appliance no longer responds.	Fault in the appliance.	Press and hold the on/off button for 10 seconds.
Coffee has no "crema".	Unsuitable type of coffee.	Use a type of coffee with a higher proportion of robusta beans.
	The beans are no longer freshly roasted.	Use fresh beans.
	The grinding level is not suitable for the coffee beans.	Set a finer grinding level.
The coffee is too "acidic".	The grinding level is too coarse or the ground coffee is too coarse.	Set a finer grinding level or use finer ground coffee.
	Unsuitable type of coffee.	Use a darker roast.
The coffee is too "bitter".	The set grinding level is too fine or the ground coffee is too fine.	Set a coarser grinding level or use coarser ground coffee.
	Unsuitable type of coffee.	Change the type of coffee.
The coffee tastes "burnt".	The brewing temperature is too high	Reduce the temperature. → <i>"Adjusting beverage settings" on page 18</i>
	The set grinding level is too fine or the ground coffee is too fine.	Set a coarser grinding level or use coarser ground coffee.
	Unsuitable type of coffee.	Change the type of coffee.
The water filter does not stay in position in the water tank.	The water filter is not mounted correctly.	Immerse the water filter into water until no more air bubbles escape; insert the filter again. Firmly press the water filter straight down into the tank connection.
The coffee grounds are not compact and are too wet.	The set grinding level is too fine or too coarse, or not enough ground coffee has been used.	Set a coarser or finer grinding level or use two level measuring spoons of ground coffee.
Water dripped onto the inner floor of the appliance when the drip tray was removed.	Drip tray removed too early.	Wait a few seconds after the last drink was dispensed before removing the drip tray.
The drip tray cannot be removed.	The coffee grounds container is very full. The coffee grounds slider becomes stuck.	Clean the interior of the brewing unit. → <i>"Cleaning the brewing unit" on page 28</i> Correctly insert the coffee grounds slider.
The outlet system cannot be assembled or disassembled.	Incorrect sequence	Connect the outlet system (with milk system) first, then connect the milk system; alternatively, in the case of disassembly, first remove the milk container and then remove the outlet system.

en Trouble shooting

Display shows "Fill bean container". Display appears although the bean container  is already full, or the grinder is not grinding any coffee beans.	Beans are not falling into the grinding unit (beans too oily).	Gently tap the bean container. Change the type of coffee if necessary. When the bean container is empty, wipe it with a dry cloth.
Display shows: "Empty drip tray" even if the drip tray is empty - what to do?	Emptying is not detected when the appliance is off.	When the appliance is switched on, remove and re-insert the drip tray.
	The drip tray is soiled.	Clean the drip tray thoroughly.
Display shows "Refill with still water or remove filter"	Water tank wrongly inserted.	Insert water tank correctly.
	Carbonated water in the water tank.	Fill the water tank with fresh tap water.
	Float is stuck in the water tank.	Remove the water tank and clean thoroughly.
	New water filter not rinsed according to the instructions.	Rinse the water filter according to the instructions and then switch on.
	Air in the water filter.	Immerse the water filter in water until no more air bubbles escape; insert the filter again.
Display shows "Clean brewing unit".	Water filter is old.	Insert a new water filter.
	Brewing unit is soiled.	Clean the brewing unit.
	Too much ground coffee in the brewing unit.	Clean the brewing unit. Add no more than two level measuring spoons of ground coffee.
	The brewing unit's mechanism is stiff.	Clean the brewing unit. → "Daily care and cleaning" on page 26

If you are unable to solve the problem, always call the hotline.
You will find the telephone numbers at the back of these instructions





Customer service

Technical data

Electrical connection (voltage – frequency)	220–240 V ~, 50/60 Hz
Power rating	1500 W
Maximum static pump pressure	19 bar
Maximum volume capacity of the water tank (without filter)	2.3 l
Maximum volume capacity of the right/left bean container	≈ 200/235 g
Length of power cable	100 cm
Dimensions (H x W x D)	38.5 x 30.1 x 47.0 cm
Weight, empty	10–12 kg
Type of grinding unit	Ceramic

E number and FD number

When calling us, please give the full product number (E no.) and the production number (FD no.) so that we can provide you with the correct advice. These numbers can be found on the rating plate . (→ Fig. )

To save time, you can make a note of the data for your appliance and the telephone number for customer service here, should this be required.

E no.**FD
Num-
ber****Customer service** 

The contact data for customer service in all countries can be found at the back of these instructions.

Guarantee

The guarantee conditions for this appliance are as defined by our representative in the country in which it is sold. Details regarding these conditions can be obtained from the dealer from whom the appliance was purchased. The bill of sale or receipt must be produced when making any claim under the terms of this guarantee.

Changes reserved.

Table des matières

	Utilisation conforme	37
	Précautions de sécurité importantes	37
	Protection de l'environnement 39	
	Économie d'énergie.	39
	Élimination écologique.	39
	Présentation de l'appareil	39
	Contenu de l'emballage.	39
	Configuration et éléments	40
	Éléments de commande	40
	Accessoires	42
	Avant la première utilisation	42
	Installation et raccordement de l'appareil	42
	Mise en service de l'appareil.	42
	Utilisation de l'appareil	44
	Sélection de la boisson	44
	Préparer une boisson à base de café en grains fraîchement moulus	45
	Préparation d'une boisson à base de café moulu.	46
	Préparation de boissons lactées	46
	Distribution d'eau chaude	48
	Ajustage des réglages des boissons.	48
	Régler le degré de mouture.	51
	Chauffe-tasses	51
	Personnalisation	52
	Création d'un profil d'utilisateur	52
	Édition ou suppression d'un profil d'utilisateur.	52
	Enregistrement des boissons individuelles.	53
	Sécurité-enfants	53
	Activation de la sécurité enfants.	53
	Désactivation de la sécurité enfants.	53
	Réglages du menu	54
	Modifier les réglages	54
	Démarrage du programme « Filtre à eau » ou « Protection contre le gel ».	56
	Entretien et nettoyage quotidiens 58	
	Nettoyants	58
	Nettoyage de l'appareil.	59
	Nettoyage du système à lait.	59
	Nettoyer l'unité de percolation	60
	Programme de service	61
	Rincer le système de lait	62
	Détartrage	62
	Nettoyage.	63
	calc'nClean.	63
	Anomalies, que faire ?	64
	Service après-vente	68
	Données techniques.	68
	Numéro E et numéro FD	68
	Garantie	68



Utilisation conforme

Contrôler l'état de l'appareil après l'avoir déballé. Ne pas le raccorder s'il présente des avaries de transport.

Cet appareil est destiné exclusivement à une utilisation domestique et non professionnelle.

N'utilisez l'appareil que dans des pièces intérieures à température ambiante et jusqu'à 2 000 m au-dessus du niveau de la mer.



Précautions de sécurité importantes

Veillez lire attentivement la notice d'utilisation, suivre les instructions qu'elle contient et conserver la notice. Si l'appareil change de propriétaire, remettez-lui cette notice.

L'appareil peut être utilisé par des enfants à partir de 8 ans et par des personnes ayant des capacités physiques, sensorielles ou mentales restreintes ou ayant un manque d'expérience et/ou de connaissances s'ils sont sous surveillance ou ont été informés de la manipulation sûre de l'appareil et ont compris les dangers qui en résultent. Il faut maintenir les enfants de moins de 8 ans à l'écart de l'appareil et du cordon de branchement et ne pas leur permettre d'utiliser l'appareil. Ne jamais permettre aux enfants de jouer avec l'appareil. Le nettoyage et l'entretien incombant à l'utilisateur ne doivent pas être effectués par des enfants sauf s'ils ont 8 ans ou plus et sont surveillés.

Mise en garde

Risque d'électrocution !

- L'appareil doit être branché uniquement sur un réseau à courant alternatif par l'intermédiaire d'une prise secteur installée de manière conforme et disposant d'une connexion à la terre. S'assurer que le système à conducteur de protection de l'installation électrique de la maison est conforme.
- Ne brancher et faire fonctionner l'appareil que conformément aux indications figurant sur la plaque signalétique. En cas d'endommagement du cordon d'alimentation secteur, celui-ci doit être remplacé par le service après-vente.
- Ne l'utiliser que si le cordon d'alimentation et l'appareil ne présentent aucun dégât. En cas de défaut, débrancher immédiatement la fiche secteur ou coupez la tension du réseau.
- Pour éviter tous risques, les réparations de l'appareil sont réservées à notre service après-vente.
- Ne plongez jamais l'appareil ou le cordon d'alimentation dans l'eau.

Mise en garde

Danger par magnétisme !

L'appareil contient des aimants permanents qui peuvent exercer une influence sur les implants électroniques tels que les stimulateurs cardiaques ou les pompes à insuline. Les personnes portant des implants électroniques sont priées de rester à 10 cm de l'appareil et des pièces suivantes, lors de leur retrait : réservoir à lait, système de lait, réservoir d'eau et unité de percolation.

Mise en garde

Risque d'étouffement !

Ne permettez jamais aux enfants de jouer avec les matériaux d'emballage. Rangez les petites pièces de manière sûre, elles pourraient être avalées.

Mise en garde

Risque de brûlures !

- Le système à lait devient très chaud. Après utilisation, laisser refroidir avant de le toucher.
- Les surfaces (celle du chauffe-tasses par ex.) peuvent rester chaudes pendant un certain temps après l'utilisation de l'appareil.

Mise en garde

Risque de blessure !

- L'utilisation inappropriée de l'appareil peut entraîner des blessures.
- Ne pas glisser les doigts à l'intérieur du broyeur.



Protection de l'environnement

Économie d'énergie

- Éteindre l'appareil quand celui-ci n'est pas utilisé.
- Régler l'intervalle d'arrêt automatique sur la plus petite valeur.
- Dans la mesure du possible, ne jamais interrompre la distribution de café ou de mousse de lait. Une interruption conduit à une hausse de la consommation énergétique et à un remplissage accéléré des bacs collecteurs.
- Détartrer régulièrement l'appareil pour prévenir les dépôts de tartre. Les dépôts de tartre conduisent à une hausse de la consommation énergétique.

Élimination écologique



Éliminez l'emballage en respectant l'environnement.

Cet appareil est marqué selon la directive européenne 2012/19/UE relative aux appareils électriques et électroniques usagés (waste electrical and electronic equipment - WEEE).

La directive définit le cadre pour une reprise et une récupération des appareils usagés applicables dans les pays de la CE.

S'informer auprès du revendeur sur la procédure actuelle de recyclage.



Présentation de l'appareil

Ce chapitre vous offre un aperçu des éléments livrés, de l'assemblage et des composants de votre appareil. Il vous fait également découvrir les différents éléments de commande.

Remarque : Certains détails ou certaines couleurs peuvent varier selon le modèle d'appareil.

La notice d'utilisation décrit deux variantes de l'appareil :

- Appareil avec un réservoir pour café en grains
- Appareil avec deux réservoirs pour café en grains

Comment utiliser ce mode d'emploi :

Vous pouvez déplier les pages de la couverture de la notice d'utilisation. Les illustrations comportent des numéros auxquels renvoie la notice d'utilisation. Exemple : → figure **1**

Contenu de l'emballage

→ Figure **1**

- A** Machine à expresso automatique
- B** Réservoir à lait (récipient, couvercle, tube de pompage, tuyau de raccordement)
- C**** Adaptateur pour réservoir à lait
- D**** Filtre à eau
- E** Cuillère doseuse
- F** Bandelette pour déterminer la dureté de l'eau
- G**** Pastilles de détartrage
- H** Notice d'utilisation

La position signalée par ** n'est jointe que pour certains appareils.

Configuration et éléments



→ Figure 2

- | | |
|---|---|
| <ul style="list-style-type: none"> 1 Écran 2 Bandeau de commande 3 Sélecteur rotatif/start stop (navigation possible en tournant le sélecteur et en appuyant dessus) 4 Système d'écoulement (café, lait, eau chaude) réglable en hauteur 5 Réservoir à lait (récipient, couvercle, tube de pompage, tuyau de raccordement) 6 Bac collecteur (bac à marc de café, égouttoir) 7 Cache de la chambre de percolation 8 Réservoir d'eau 9 Plaque signalétique | <ul style="list-style-type: none"> 10 Poignée encastrée du réservoir d'eau 11 Chauffe-tasses 12 Voyant à LED du chauffe-tasses 13 Compartiment spécial poudre (café moulu/pastille de nettoyage) 14 Réservoir à grains 15 Sélecteur rotatif pour régler le degré de mouture 16 Couvercle préservateur d'arôme 17* Couvercle préservateur d'arôme 18* Réservoir à grains 19* Sélecteur rotatif pour régler le degré de mouture 20* Touches de sélection du réservoir pour café en grains, éclairées |
|---|---|

Selon le modèle :

Les éléments marqués d'une * ne sont disponibles que sur le modèle doté de deux réservoirs pour café en grains.



Éléments de commande

Touche	Signification
on/off	Mettre l'appareil sous et hors tension L'appareil effectue automatiquement un rinçage lorsqu'il est mis en marche et arrêté. L'appareil ne rince pas dans les cas suivants : <ul style="list-style-type: none"> ■ Il est encore chaud au moment de la mise en marche. ■ Vous n'avez pas prélevé de café avant de l'éteindre. L'appareil est prêt à fonctionner lorsque les symboles de sélection des boissons sont allumés à l'écran et que la touche on/off brille.
	Personnalisation L'appareil permet d'enregistrer et d'activer des réglages personnalisés pour les boissons à base de café. → "Personnalisation" à la page 52
	Intensité du café Réglage de l'intensité du café. → "Ajustage des réglages des boissons" à la page 48
milk	Appuyer brièvement sur : Réglage de la part de lait dans la boisson en % Comme boisson ou ingrédient dans les mélanges spéciaux à base de café. → "Ajustage des réglages des boissons" à la page 48 Maintenir enfoncée au moins 4 secondes : Sécurité enfants → "Sécurité enfants" à la page 53
ml	Volume de boisson en millilitres. → "Ajustage des réglages des boissons" à la page 48

**2 boissons**

Préparation simultanée de deux boissons. Placer les tasses l'une à côté de l'autre sous la buse d'écoulement du café. → "Ajustage des réglages des boissons" à la page 48

**Réglages du menu/programmes de service**

Appuyer brièvement sur la touche  pour consulter les réglages du menu et les programmes de service. Appuyer à nouveau brièvement sur la touche  pour retourner au choix des boissons. En cas d'absence de validation, l'appareil repasse automatiquement au choix des boissons au bout de 10 secondes.

Remarque : Maintenir la touche  enfoncée au moins 5 secondes pour afficher directement les réglages du menu.

**Touches de navigation**

Pour se déplacer dans l'écran.

En « Mode barista », des fonctions supplémentaires sont attribuées aux touches de navigation. Ces réglages permettent par ex. de changer d'autres paramètres des boissons.

→ "Ajustage des réglages des boissons" à la page 48

Écran

L'écran  affiche non seulement les boissons sélectionnées, les réglages effectués et les paramètres possibles, mais aussi des messages concernant l'état de fonctionnement.

Des informations supplémentaires apparaissent également à l'écran. Elles disparaissent automatiquement après quelques instants ou si vous les validez en appuyant sur la touche correspondante.

L'écran peut également vous demander de réaliser certaines opérations.

Les différentes étapes de ces opérations s'affichent à l'écran.

Une fois que les opérations nécessaires (« Remplir le réservoir d'eau » par ex.) ont été effectuées, le message correspondant disparaît de l'écran.

Sélecteur rotatif

Le sélecteur rotatif  possède différentes fonctions.

- Le tourner permet de se déplacer dans l'écran et de modifier les réglages.
- Appuyer dessus permet de lancer la préparation de boissons ou le programme de service et de valider la sélection.
- Appuyer dessus pendant la distribution de la boisson permet d'interrompre la distribution.

Accessoires

Les accessoires suivants sont disponibles dans le commerce ou auprès du service après-vente :

Accessoires	Référence	
	Com- merce	Service après-vente
Pastilles de nettoyage	TZ80001	00311807
Pastilles de détartrage	TZ80002	00576693
Filtre à eau	TZ70003	00575491
Kit d'entretien	TZ80004	00576330
Adaptateur pour réservoir à lait	TZ90008	00577862

Vous trouverez les coordonnées du service après-vente dans chaque pays sur les dernières pages de la présente notice.

Avant la première utilisation

Ce chapitre vous explique comment mettre en service votre appareil. Avant de pouvoir utiliser l'appareil, vous devez procéder à quelques réglages.

Remarque : Utiliser l'appareil uniquement dans des locaux hors gel. Si l'appareil a été transporté ou entreposé à des températures inférieures à 0°C, vous devez attendre au moins 3 heures avant de le mettre en service.

Installation et raccordement de l'appareil

1. Retirer les films protecteurs.
2. Poser l'appareil sur une surface plane, résistante à l'eau et pouvant supporter son poids.
3. Raccorder la fiche secteur de l'appareil à une prise femelle à contacts de terre installée de manière réglementaire.

Mise en service de l'appareil

Réglage de la langue

Remarques

- La sélection de la langue apparaît automatiquement lors de la première mise en marche.
 - Vous pouvez modifier la langue à tout moment. → "Réglages du menu" à la page 54
1. Mettre l'appareil en marche en appuyant sur la touche on/off. La langue pré-réglée s'affiche à l'écran.
 2. Sélectionner la langue souhaitée à l'aide du sélecteur rotatif.
 3. Valider la sélection avec la touche de navigation droite.
- Le réglage est mémorisé.

Réglage de la dureté de l'eau

Le réglage correct de la dureté de l'eau est important car il permet à l'appareil d'indiquer le moment où un détartrage est nécessaire. L'appareil a été préréglé sur une dureté d'eau de 4.

La dureté de l'eau peut être déterminée à l'aide de la bandelette de test fournie ou être demandée à la compagnie locale de distribution d'eau.

Dans le cas où un adoucisseur d'eau est installé dans la maison, veuillez choisir le réglage « Adoucisseur ».

1. Tremper brièvement la bande de test fournie dans l'eau fraîche du robinet, laisser égoutter, puis lire le résultat au bout d'une minute.
2. Régler la dureté de l'eau mesurée à l'aide du sélecteur rotatif.
3. Valider la sélection avec la touche de navigation droite.

L'indication rappelant de remplir le réservoir pour café en grains apparaît brièvement.

4. Valider avec la touche de navigation droite ou attendre quelques secondes.

Remarques

- Lors de la première utilisation de l'appareil ou après un programme de service ou encore après une longue période d'inutilisation, la première boisson servie n'a pas encore développé son plein arôme. Il ne faut donc pas la boire.
- Après la mise en service de l'appareil, plusieurs tasses doivent avoir été préparées avant d'avoir une « crème » fine et consistante.
- La formation de gouttes d'eau sur les fentes d'aération est normale en cas d'utilisation prolongée.

Le tableau ci-après présente les équivalences entre les niveaux et les différents degrés de dureté de l'eau :

Niveau	Degré de dureté de l'eau	
	Allemagne (°dH)	France (°fH)
1	1-7	1-13
2	8-14	14-25
3	15-21	26-38
4	22-30	39-54

Une modification ultérieure de la dureté de l'eau est possible à tout moment.
→ "Réglages du menu" à la page 54

Remplir le réservoir pour café en grains

Cet appareil vous permet de préparer des boissons à base de café en grains ou de café moulu (mais pas de café soluble).

1. Ouvrir le couvercle 16 du réservoir pour café en grains 14.
2. Y verser le café en grains.
3. Refermer le couvercle.

Remarques

- Les grains de café sont fraîchement moulus avant chaque percolation.
- Ranger le café en grains dans un endroit frais, à l'abri de l'air pour conserver tout son arôme.
- Vous pouvez laisser le café en grains dans le réservoir pour café en grains plusieurs jours sans que le café ne perde son arôme. Il est en revanche préférable de ne mettre le café moulu que juste avant la préparation de boissons.
→ "Préparation d'une boisson à base de café moulu" à la page 46

Sur les modèles disposant de deux réservoirs pour café en grains [14], [18]* vous avez la possibilité de mettre une variété de café en grains différente dans chaque réservoir. Sélectionner le réservoir pour café en grains souhaité à l'aide de la touche de sélection [20]*. La LED du réservoir pour café en grains sélectionné s'allume.

L'appareil mémorise pour chaque boisson le dernier réservoir pour café en grains à avoir été sélectionné. Il est possible de modifier ce pré réglage.

→ "Réglages du menu" à la page 54

Remplir le réservoir d'eau

Important : verser chaque jour de l'eau fraîche non gazeuse dans le réservoir d'eau. Avant de faire fonctionner l'appareil, vérifier qu'il y a suffisamment d'eau dans le réservoir.

1. Saisir la poignée encastrée [10] située sur le côté du réservoir d'eau [8] et inclinez légèrement le réservoir d'eau sur le côté.
2. Retirer le réservoir d'eau par la poignée.
3. Mettre en place le filtre à eau.
→ "Insertion ou renouvellement d'un filtre à eau" à la page 56
4. Remplir le réservoir d'eau jusqu'au repère « **max** ».
5. Replacer le réservoir d'eau dans le support et le ramener dans sa position initiale.

Le logo de la marque s'allume à l'écran. L'appareil chauffe et effectue un rinçage, un peu d'eau s'écoule du système verseur.

L'appareil est prêt à fonctionner lorsque les symboles de sélection des boissons sont allumés à l'écran et que la touche on/off brille.



Utilisation de l'appareil

Vous apprendrez, dans ce chapitre, comment préparer votre appareil pour la préparation de boissons et comment préparer des boissons chaudes. Vous obtiendrez des informations sur l'ajustage des réglages des boissons et du degré de mouture.

Sélection de la boisson

- Sélectionner la boisson souhaitée en utilisant le sélecteur rotatif.
- L'écran affiche le nom de la boisson choisie, ainsi que les valeurs réglées telles que l'intensité ou la taille de la tasse.
- La boisson sélectionnée peut être préparée avec les valeurs pré réglées ou être adaptée préalablement au goût individuel de l'utilisateur. → "Ajustage des réglages des boissons" à la page 48
- Si aucune action n'est effectuée dans les quelque 5 seconde qui suivent, l'appareil quitte automatiquement le mode réglage. Les réglages effectués sont mémorisés automatiquement.

Vous avez le choix parmi les boissons suivantes :

	Espresso Macchiato
	Ristretto
	Espresso

	Espresso Doppio
	Café Crème
	Cappuccino
	Latte Macchiato
	Café au lait
	Mousse de lait
	Fonction verseuse (n'est pas disponible sur tous les modèles)
	Lait chaud
	Eau chaude

Remarque : Avec certains réglages, le café est préparé en deux étapes (« aromaDouble Shot »). Attendre que l'opération soit entièrement terminée.

Conseil : Placer les tasses à l'endroit sur le chauffe-tasses. Utiliser de préférence de petites tasses expresso aux parois épaisses.

→ "Chauffe-tasses" à la page 51

Préparer une boisson à base de café en grains fraîchement moulus

Vous pouvez faire votre choix entre Ristretto, Espresso Doppio, Espresso et Café Crème. La préparation de boissons à base de café et lait fait l'objet d'un autre chapitre.

→ "Préparation de boissons lactées" à la page 46

L'appareil est allumé. Le réservoir d'eau et le réservoir pour café en grains sont remplis.

1. Placer une tasse sous le système verseur.
2. Sélectionner la boisson souhaitée en utilisant le sélecteur rotatif.

L'écran affiche le nom de la boisson choisie, ainsi que les valeurs réglées.

3. Pour modifier les réglages de la boisson sélectionnée.
→ "Ajustage des réglages des boissons" à la page 48
4. Appuyer sur le sélecteur rotatif pour lancer la distribution de la boisson.

L'appareil effectue la percolation et le café s'écoule ensuite dans la tasse.





Remarque : Appuyer à nouveau sur le sélecteur rotatif pour interrompre la distribution de la boisson.

Préparation d'une boisson à base de café moulu

Vous pouvez également mettre du café moulu dans cet appareil. N'utilisez pas de café soluble. La préparation de boissons à base de café et lait fait l'objet d'un autre chapitre.

→ "Préparation de boissons lactées" à la page 46

L'appareil est allumé. Le réservoir d'eau est rempli.

1. Placer une tasse sous le système verseur.
2. Sélectionner la boisson souhaitée en utilisant le sélecteur rotatif.
3. Appuyer sur la touche .
4. Sélectionner « Café moulu » avec le sélecteur rotatif.
5. Appuyer sur la touche .
6. Retirer le couvercle préservateur d'arôme  du réservoir pour café en grains  et ouvrir le compartiment spécial poudre .
7. Mettre du café moulu, ne pas tasser. Verser au maximum 2 cuillères à café rases.

Attention !

Ne jamais mettre de café en grains ou de café soluble dans le compartiment spécial poudre.

8. Refermer le compartiment spécial poudre et le couvercle préservateur d'arôme.

L'écran affiche le nom de la boisson choisie, ainsi que les valeurs réglées.

9. Pour modifier les réglages de la boisson sélectionnée.
→ "Ajustage des réglages des boissons" à la page 48
 10. Appuyer sur le sélecteur rotatif pour lancer la distribution de la boisson.
- L'appareil effectue la percolation et le café s'écoule ensuite dans la tasse.

Remarques

- Se servir d'un pinceau doux pour pousser les restes de poudre accumulés dans le compartiment spécial poudre et les faire tomber dans la cuve.
- Appuyer à nouveau sur le sélecteur rotatif pour interrompre la distribution de la boisson.
- Pour obtenir une autre boisson avec du café moulu, répéter la procédure.
- En cas de préparation avec du café moulu, la fonction aromaDouble Shot n'est pas disponible.

Préparation de boissons lactées

Cet appareil possède un système de lait intégré. Le système de lait vous permet de préparer des boissons à base de café avec lait ou mousse de lait et lait chaud.

Vous avez le choix entre Espresso Macchiato, Cappuccino, Latte Macchiato et café au lait.

Remarques

- Lors de la préparation de lait, l'appareil peut émettre un sifflement. Ces bruits résultent de la technique utilisée et sont normaux.
- Une fois secs, les résidus de lait sont difficiles à nettoyer, il est donc impératif de les nettoyer rapidement.
→ "Nettoyage du système à lait" à la page 59



Mise en garde Risque de brûlure !

Le système de lait devient très chaud. Après utilisation, laisser refroidir avant de le toucher.

Utilisation du réservoir à lait

Le réservoir à lait  est conçu spécialement pour être utilisé en combinaison avec cet appareil. Destiné uniquement à un usage domestique, il sert à conserver le lait au réfrigérateur.

Important : le réservoir à lait ne peut être raccordé que si le système de lait équipé de l'adaptateur et du tuyau a été monté dans le système verseur.

(→ Figure )

1. Pour retirer le couvercle, appuyer sur le repère et enlever le couvercle. (→ Figure )
2. Remplir de lait.
3. Presser le couvercle sur le réservoir à lait jusqu'à ce qu'il s'enclenche.
4. Raccorder le réservoir à lait sur le côté gauche de l'appareil. Le réservoir à lait doit s'enclencher.

Boissons à base de café et lait

L'appareil est allumé. Le réservoir d'eau et le réservoir pour café en grains sont remplis.

Le réservoir à lait rempli est raccordé.

1. Placer une tasse ou un verre sous le système verseur.
2. Sélectionner la boisson souhaitée en utilisant le sélecteur rotatif.

L'écran affiche le nom de la boisson choisie, ainsi que les valeurs réglées.

3. Pour modifier les réglages de la boisson sélectionnée.

→ "Ajustage des réglages des boissons" à la page 48

4. Appuyer sur le sélecteur rotatif pour lancer la distribution de la boisson.

L'appareil verse tout d'abord le lait dans la tasse ou le verre. Puis, l'appareil effectue la percolation et le café s'écoule dans la tasse ou le verre.

Remarque : Une pression sur le sélecteur rotatif permet d'interrompre la distribution du lait ou du café ; deux pressions sur le sélecteur rotatif arrête complètement la distribution de boisson.

Mousse de lait ou lait chaud

L'appareil est allumé. Le réservoir d'eau est rempli.

Le réservoir à lait rempli est raccordé.

1. Placer une tasse ou un verre sous le système verseur.
2. Sélectionner « Mousse de lait » ou « Lait chaud » avec le sélecteur rotatif.

L'écran affiche le nom de la boisson choisie, ainsi que les valeurs réglées.

3. Pour modifier les réglages de la boisson sélectionnée.

→ "Ajustage des réglages des boissons" à la page 48

4. Appuyer sur le sélecteur rotatif pour lancer la distribution de la boisson.

De la mousse de lait ou du lait chaud s'écoule dans la tasse ou le verre.

Remarque : Appuyer à nouveau sur le sélecteur rotatif pour interrompre la distribution de la boisson.

Distribution d'eau chaude

Remarque : Avant de prendre de l'eau chaude, nettoyer le système de lait et retirer le réservoir à lait. Il est possible que l'eau distribuée contienne un peu de lait si le système de lait n'a pas été nettoyé. → "Nettoyage du système à lait" à la page 59

Mise en garde Risque de brûlure !

Le système verseur devient très chaud. Après utilisation, laisser refroidir le système verseur avant de le toucher.





L'appareil est allumé. Le réservoir d'eau est rempli.

1. Placer une tasse sous le système verseur.
2. Retirer le réservoir à lait s'il est raccordé.
3. Sélectionner « Eau chaude » avec le sélecteur rotatif.
4. Pour modifier les réglages de la boisson sélectionnée.
→ "Ajustage des réglages des boissons" à la page 48
5. Appuyer sur le sélecteur rotatif pour lancer la distribution de la boisson.
De l'eau chaude s'écoule dans la tasse.

Remarque : Appuyer à nouveau sur le sélecteur rotatif pour interrompre la distribution de la boisson.

Ajustage des réglages des boissons

Après avoir sélectionné une boisson, vous pouvez ajuster diverses valeurs selon la boisson choisie. Servez-vous pour cela des touches suivantes et du sélecteur rotatif :

Touche	Fonction	Sélection
	Sélectionner l'intensité du café et le café moulu	<ul style="list-style-type: none"> ■ très doux* ■ doux ■ doux +* ■ normal ■ normal +* ■ fort ■ fort +* ■ très fort
	Proportion lait/café	Réglage de la part de lait en % (uniquement pour les boissons à base de café et lait)
	Taille de la tasse	Ajustage de la quantité de ml en ml. Non disponible pour Ristretto.
	Deux tasses à la fois	Placer deux tasses sous la buse d'écoulement.
* Seulement disponible en « mode Barista »		

Touche	Fonction	Sélection
Touche de navigation gauche	Température de l'eau*	par ex. pour le thé : <ul style="list-style-type: none"> ■ > 70 °C (thé blanc) ■ > 80 °C (thé vert)
Touche de navigation droite	aromaIntense*	<ul style="list-style-type: none"> ■ normal ■ intensif



* Seulement disponible en « mode Barista »

L'appareil est réglé par défaut sur le « Mode barista ». Ce mode permet de régler d'autres valeurs à l'aide des deux touches de navigation. Il est également possible de désactiver « Mode Barista ». → "Réglages du menu" à la page 54

Les réglages usine sont marqués en orange à l'écran. Les réglages actuels sont rétroéclairés.

Régler l'intensité du café ou sélectionner le café moulu

Une boisson à base de café est sélectionnée.

1. Appuyer sur la touche .
2. Régler l'intensité du café ou sélectionner le café moulu avec le sélecteur rotatif.
3. Appuyer sur la touche  ou le sélecteur rotatif pour valider.

Fonction aromaDouble Shot

Plus la percolation du café dure longtemps, plus les substances amères et les arômes indésirables sont prononcés. Cela a un effet négatif sur le goût et rend le café moins digeste. Pour éviter cela et obtenir tout de même un café très fort, l'appareil dispose d'une fonction spéciale appelée aromaDouble Shot. Une fois que la moitié de la quantité a été préparée, l'appareil moule de nouveau du café et effectue une percolation. Cela permet de ne développer que les arômes parfumés et très digestes du café.

Remarque : La fonction aromaDouble Shot peut être sélectionnée pour toutes les boissons à base de café sauf pour :

- les boissons ne contenant que de faibles quantités de café comme le Ristretto ;
- les petites quantités de café, par ex. pour un réglage « Café au lait » 200 ml avec 90 % de lait (part de café de 10 %) ;
- Préparation avec du café moulu
- Rapport double tasse

Ajustage des proportions lait/café

Une boisson à base de café et lait a été sélectionnée.

1. Appuyer sur la touche **milk**.
2. Régler la part de lait en % au moyen du sélecteur rotatif.
Exemple : si la valeur est réglée sur 30 %, 30 % de lait et 70 % de café sont versés.
3. Appuyer sur la touche **milk** ou le sélecteur rotatif pour valider.

Sélectionner la taille de tasse

Une boisson est sélectionnée.

1. Appuyer sur la touche **ml**. La quantité prééglée varie d'un type de boisson à l'autre.
2. Sélectionner la quantité souhaitée de ml en ml à l'aide du sélecteur rotatif.
3. Appuyer sur la touche **ml** ou le sélecteur rotatif pour valider.

Remarques

- Il est impossible de changer la quantité pour le Ristretto.
- La quantité versée peut varier en fonction de la qualité du lait.

Préparation de deux tasses à la fois

Une boisson à base de café ou une boisson à base de café et lait a été sélectionnée.

1. Appuyer sur la touche .
2. Placer à gauche et à droite sous le système verseur deux tasses préchauffées.
3. Appuyer sur le sélecteur rotatif pour lancer la distribution de la boisson.

L'appareil effectue la percolation et la boisson sélectionnée s'écoule ensuite dans les deux tasses.

Remarques

- La boisson est préparée en deux étapes (deux cycles de mouture). Attendre que l'opération soit entièrement terminée.
- Avec la sélection , la fonction aromaDouble Shot n'est pas disponible.

Ajustage de la température de la boisson

Seulement disponible en « Mode Barista ». → *"Réglages du menu"* à la page 54

Une boisson de votre choix est sélectionnée.

1. Consulter le réglage de la température avec la touche de navigation gauche.
2. Au moyen du sélecteur rotatif, régler la température désirée.
3. Appuyer sur la touche de navigation gauche ou le sélecteur rotatif pour valider.

Réglage de la fonction aromalntense

Seulement disponible en « Mode Barista ». → *"Réglages du menu"* à la page 54

L'intensité de l'arôme d'une boisson à base de café peut être ajustée en fonction des goûts personnels à l'aide du réglage aromalntense. En cas de prélèvement de lait, cette sélection n'a aucun effet sur le lait chaud ou la mousse de lait.

Une boisson à base de café est sélectionnée.

1. Consulter le menu avec la touche de navigation droite.
2. Procéder au réglage désiré à l'aide du sélecteur rotatif.
3. Appuyer sur la touche de navigation droite ou le sélecteur rotatif pour valider.

Régler le degré de mouture

Cet appareil est équipé d'un moulin réglable. Celui-ci permet de varier individuellement le degré de mouture du café.

Mise en garde

Risque de blessure !

Ne pas glisser les doigts à l'intérieur du broyeur.

Attention !

L'appareil risque d'être endommagé ! Ne modifier le réglage du degré de mouture que pendant que le moulin tourne !

Régler le degré de mouture à l'aide du sélecteur rotatif [15], [19]* lorsque le moulin est en marche.

- Degré de mouture fin : tourner dans le sens inverse des aiguilles d'une montre. (fig. a)
- Degré de mouture grossier : tourner dans le sens des aiguilles d'une montre. (fig. b)

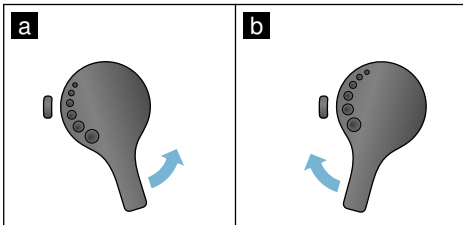

Remarques

- Le nouveau réglage n'est perceptible qu'à partir de la seconde tasse de café.
- Pour les grains torréfiés de couleur foncée, choisir un degré de mouture plus fin, pour les grains torréfiés de couleur claire, régler un degré de mouture plus grossier.

Chauffe-tasses

Attention !

Le chauffe-tasses est très chaud !

La machine à espresso automatique est dotée d'un chauffe-tasses [11]. Le voyant à LED [12] du chauffe-tasses s'allume quand le chauffe-tasses est activé.

Conseil : Pour permettre un chauffage optimal des tasses, les placer à l'endroit sur le chauffe-tasses.

Remarque : Cette fonction peut être activée ou désactivée dans les réglages du menu. → "Réglages du menu" à la page 54

Personnalisation

Le menu Personnalisation permet de créer des profils d'utilisateurs. Des boissons individuelles peuvent être enregistrées avec leur nom dans les profils d'utilisateurs.

Création d'un profil d'utilisateur

1. Appuyer sur la touche . Le menu apparaît alors.
2. Sélectionner un nouveau profil avec le sélecteur rotatif.
3. Appuyer sur la touche de navigation droite pour valider la sélection. Il est maintenant possible de saisir le nom de l'utilisateur.
4. Sélectionner les lettres souhaitées en utilisant le sélecteur rotatif. Appuyer le sélecteur rotatif pour valider les lettres. La lettre est alors enregistrée.

Une fois que le nom de l'utilisateur a été entièrement saisi :

5. Appuyer sur la touche de navigation droite pour enregistrer le nom de l'utilisateur.
6. Sélectionner une image avec le sélecteur rotatif.
7. Appuyer sur la touche de navigation droite pour valider la sélection.
8. Sélectionner « Mode standard » ou « Mode barista » avec le sélecteur rotatif.
9. Appuyer sur la touche de navigation droite pour valider la sélection. Le système demande votre sélection.
10. Appuyer à nouveau sur la touche de navigation droite pour enregistrer le profil. L'image du profil d'utilisateur apparaît.

Il est possible d'enregistrer immédiatement ensuite une boisson individuelle pour l'utilisateur créé.

Enregistrer des boissons individuelles :

1. Appuyer sur le sélecteur rotatif. « Éditer les boissons » apparaît à l'écran.
2. Appuyer sur la touche de navigation droite pour créer la boisson.
3. Sélectionner la boisson souhaitée en utilisant le sélecteur rotatif.

La boisson sélectionnée peut être adaptée aux goûts personnels.

→ "Ajustage des réglages des boissons" à la page 48

4. Appuyer sur le sélecteur rotatif. Le système demande de valider la sélection.
5. Appuyer sur la touche de navigation droite pour valider la sélection.
6. Appuyer sur la touche . Les réglages sont terminés.

L'appareil est de nouveau prêt à fonctionner.

Remarque : Il est possible d'enregistrer jusqu'à 10 boissons personnalisées dans un profil.

Édition ou suppression d'un profil d'utilisateur

1. Appuyer sur la touche . Le menu apparaît alors.
2. Sélectionner le profil souhaité en utilisant le sélecteur rotatif.
3. Appuyer sur la touche de navigation gauche pour supprimer le profil.
- ou -
Appuyer sur la touche de navigation droite pour éditer les réglages du profil.

Modifier les réglages du profil comme cela a été décrit précédemment.

→ "Création d'un profil d'utilisateur" à la page 52

4. Appuyer sur la touche . L'appareil est de nouveau prêt à fonctionner.

Enregistrement des boissons individuelles

Une boisson venant d'être distribuée peut être enregistrée, avec tous les réglages personnalisés, dans un nouveau profil ou dans un profil déjà créé.

1. Maintenir la touche  enfoncée au moins 5 secondes.
S'il n'existe encore aucun profil enregistré, un nouveau profil apparaît alors.
2. Si des profils ont déjà été enregistrés mais que la boisson individuelle doit être enregistrée dans un nouveau profil, sélectionner un nouveau profil avec le sélecteur rotatif.
- ou -
Si la boisson individuelle doit être enregistrée dans un profil déjà existant, sélectionner le profil souhaité avec le sélecteur rotatif.
3. Appuyer sur le sélecteur rotatif pour valider la sélection.

Si un nouveau profil est créé, saisir le nom et sélectionner une image. Valider les saisies.

S'il existe déjà un profil, le sélectionner et enregistrer la boisson.

4. Appuyer sur la touche .
L'appareil est de nouveau prêt à fonctionner.

Remarque : Pour quitter automatiquement le menu, régler « Quitter automatiquement le profil » dans « Profil d'utilisateur ». → "Réglages du menu" à la page 54



Sécurité-enfants

Afin d'éviter que les enfants se brûlent ou s'ébouillantent, il est possible de verrouiller l'appareil.

Activation de la sécurité enfants

Maintenir la touche **milk** enfoncée au moins 4 secondes.

Le message « Sécurité enfants activée » apparaît à l'écran.

Une commande n'est alors plus possible.

Désactivation de la sécurité enfants

Maintenir la touche **milk** enfoncée au moins 4 secondes.

Le message « Sécurité enfants désactivée » apparaît à l'écran.

L'appareil peut être commandé de la manière habituelle.



Réglages du menu

Le menu permet de modifier des réglages, de consulter des informations ou encore de lancer un programme.

Modifier les réglages

1. Maintenir la touche \odot/i enfoncée au moins 5 secondes pour ouvrir le menu.
Les différentes possibilités de réglage apparaissent à l'écran.
2. Procéder au réglage désiré à l'aide du sélecteur rotatif.
Le réglage actuel apparaît en couleur à l'écran.
3. Appuyer sur la touche de navigation en-dessous de « Sélectionner ».
4. Modifier le réglage à l'aide du sélecteur rotatif.
5. Appuyer sur la touche de navigation en dessous de « Confirmer ».
Le réglage est mémorisé.
6. Appuyer sur le touche \odot/i pour quitter le menu.

La sélection des boissons apparaît maintenant à l'écran.

Remarques

- Il est possible de retourner au niveau précédent en appuyant sur la touche de navigation en dessous de « Retour ».
- Il est possible de retourner au niveau précédent en appuyant sur la touche de navigation en dessous de « Annuler ».
- Il est possible, à tout moment, de quitter le menu. Pour cela, appuyer sur la touche \odot/i .
- Si aucune saisie n'est effectuée dans les 2 minutes qui suivent, le menu se referme automatiquement sans enregistrer les réglages.

Les réglages suivants sont disponibles :

Réglages	Réglages possibles	Explication
Langue	Différentes langues	Réglage de la langue d'affichage des textes de l'écran.
Dureté de l'eau	<ul style="list-style-type: none">■ 1 (douce)■ 2 (moyenne)■ 3 (dure)■ 4 (très dure)■ Adoucisseur	Réglage de la dureté de l'eau locale. L'appareil a été pré-réglé sur une dureté d'eau de 4 (très dure). Il est possible de demander la dureté de l'eau auprès de la compagnie locale de distribution d'eau. Le réglage correct de la dureté de l'eau est important car il permet à l'appareil d'indiquer le moment où un détartrage est nécessaire. Dans le cas où un adoucisseur d'eau est installé dans la maison, veuillez choisir le réglage « Adoucisseur ».

Éteindre après	15 minutes à 3 heures	Réglage de la durée après laquelle l'appareil s'éteint automatiquement une fois la dernière préparation de boisson terminée. Elle est réglée par défaut sur 30 minutes.
Luminosité de l'écran	Niveau 1 à niveau 10 Réglage par défaut 7	Réglage de la luminosité de l'écran
Mode commande	<ul style="list-style-type: none"> ■ Mode standard ■ Mode Barista 	<p>Le réglage « Mode Barista » permet de régler directement à l'écran</p> <ul style="list-style-type: none"> ■ la température en appuyant sur la touche de navigation gauche ; ■ aromaIntense (vitesse de percolation) sur un des 3 niveaux possibles en appuyant sur la touche de navigation droite.
Info boisson	Affiche le nombre de boissons préparées depuis la mise en service. Pour des raisons techniques, le compteur n'est pas « à la tasse près ».	
Réglages usine	Réinitialiser l'appareil aux réglages usine	Restaure tous les réglages de l'appareil tels qu'ils étaient à la livraison.
Mode démonstration	<ul style="list-style-type: none"> ■ allumé ■ éteint 	Uniquement à des fins de présentation. Le réglage « éteint » doit être activé pour le mode normal. Le réglage n'est possible que les 3 premières minutes suivant la mise en marche de l'appareil.
Réglages des boissons		
Espresso / Température du café	<ul style="list-style-type: none"> ■ 88 °C ■ 90 °C ■ 92 °C ■ 94 °C ■ 95 °C ■ 96 °C 	<p>Réglage de la température pour les boissons à base de café.</p> <p>Le réglage s'applique à toutes les préparations. Ne s'applique qu'au « Mode standard » - directement réglable en mode « Barista » par la sélection de la boisson. → "Ajustage des réglages des boissons" à la page 48</p>
* Température lors de la percolation, peut être différente lorsque mesurée dans la tasse		
Ordre café / lait	<ul style="list-style-type: none"> ■ Lait en premier ■ Café en premier 	Réglage déterminant si le lait doit être versé en premier ou si au contraire c'est le café qui doit être percolé et versé en premier. (Cappuccino)
Profil d'utilisateur	<ul style="list-style-type: none"> ■ Quitter automatiquement le profil ■ Supprimer tous les profils 	Réglage déterminant si l'appareil doit quitter automatiquement le profil utilisateur ou si le profil doit être supprimé.
Chauffe-tasses	<ul style="list-style-type: none"> ■ allumé ■ éteint 	Le voyant à LED du chauffe-tasses s'allume quand le chauffe-tasses est activé.

Réservoir pour café en grains	Réglage déterminant quel réservoir pour café en grains doit être activé automatiquement. Les touches de sélection « Réservoir pour café en grains » permettent de sélectionner le réservoir pour café en grains avant chaque distribution.
■ Réservoir standard à droite	L'appareil repasse automatiquement au réservoir pour café en grains droit après chaque distribution.
■ Réservoir standard à gauche	L'appareil repasse automatiquement au réservoir pour café en grains gauche après chaque distribution.
■ Dernier réservoir pour café en grains sélectionné	L'appareil mémorise le dernier réservoir pour café en grains sélectionné.
■ Enregistrer réservoir et boisson	L'appareil mémorise le dernier réservoir pour café en grains sélectionné et la dernière boisson réglée.

Démarrage du programme « Filtre à eau » ou « Protection contre le gel ».

1. Appuyer brièvement sur la touche /i.
2. Le sélecteur rotatif permet de sélectionner le programme « Filtre à eau » ou « Protection contre le gel ». Le réglage en cours est signalé à l'écran.

Remarque : Le sélecteur rotatif permet également de sélectionner un programme de service. → "Programme de service" à la page 61

Filtre à eau

Un filtre à eau permet de prévenir les dépôts de tartre, de réduire les salissures dans l'eau et d'améliorer le goût du café. Les filtres à eau sont disponibles dans le commerce ou peuvent être commandés auprès du service après-vente. → "Accessoires" à la page 42

Insertion ou renouvellement d'un filtre à eau

Un filtre à eau neuf doit être rincé avant de pouvoir être utilisé.

1. Sélectionner « Filtre à eau » dans les réglages du menu.
2. Sélectionner « insérer » ou « renouveler » avec la touche de navigation.
3. Enfoncer fermement le filtre à eau dans le réservoir d'eau vide à l'aide de la cuillère doseuse.

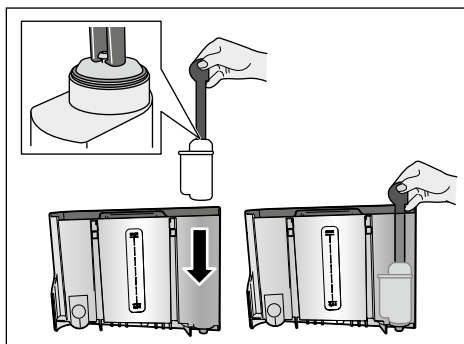

4. Remplir le réservoir d'eau jusqu'au repère « max ».

5. Placer un récipient d'une contenance d'au min. 1,0 litre sous la buse d'écoulement et valider. L'eau coule à travers le filtre. Le filtre est ainsi rincé.
6. Vider ensuite le réservoir. L'appareil est de nouveau prêt à fonctionner.

Remarques

- Le rinçage du filtre active automatiquement l'intervalle pour l'indication de changement de filtre. Une fois cet intervalle écoulé ou au bout de 2 mois au plus tard, le filtre n'est plus efficace. Il faut alors le remplacer pour des raisons d'hygiène et afin que l'appareil ne s'entarte pas (risque d'endommagement de l'appareil).
- Si l'appareil n'a pas été utilisé durant une période prolongée (vacances, par ex.), rincer le filtre en place avant d'utiliser à nouveau l'appareil. Pour cela, préparer tout simplement une tasse d'eau chaude.

Retrait du filtre à eau

La fonction « Filtre à eau » est désactivée si un nouveau filtre à eau n'est pas installé.

1. Sélectionner « Filtre à eau » dans les réglages du menu.
2. Sélectionner le réglage « retirer » et valider.
3. Retirer le filtre à eau du réservoir d'eau.
4. Remettre en place le réservoir d'eau. L'appareil est de nouveau prêt à fonctionner.

Protection contre le gel

Programme de service visant à éviter les dommages provoqués par le gel durant le transport et le stockage. Lors de ce programme, l'appareil est vidé entièrement. La machine doit être prête à fonctionner.

1. Appuyer sur le sélecteur rotatif pour démarrer le programme.
 2. Vider le réservoir d'eau et le remettre en place.
 3. L'appareil émet de la vapeur.
 4. Vider les bacs collecteurs et nettoyer minutieusement l'appareil.
- L'appareil peut maintenant être transporté ou stocké.

Entretien et nettoyage quotidiens

Si vous entretenez et nettoyez soigneusement votre appareil, il restera longtemps opérationnel. Ce chapitre vous explique comment bien entretenir et nettoyer votre appareil.

Mise en garde

Risque d'électrocution !

Avant de nettoyer l'appareil, débrancher la fiche secteur. Ne jamais plonger l'appareil dans l'eau. Ne jamais utiliser de nettoyeur à vapeur.

Nettoyants

Afin de ne pas endommager les différentes surfaces par des nettoyants inappropriés, veuillez respecter les indications suivantes.

N'utilisez pas

- de produits agressifs ou récurants,
- de détergent contenant de l'alcool ou de l'alcool à brûler,
- de tampons à récurer ni d'éponges à dos récurant.

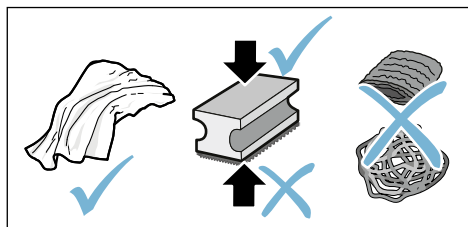

Remarques

- Les lavettes éponges neuves peuvent contenir des sels. Les sels peuvent conduire à une rouille superficielle de l'inox. Avant d'utiliser des lavettes éponges neuves, les rincer soigneusement.
- Toujours nettoyer immédiatement les résidus de tartre, de café, de lait, de produit nettoyant ou de solution détartrante. Les surfaces situées sous de tels résidus risquent de se corroder.

Attention !

Certains composants de l'appareil ne conviennent pas à un lavage en lave-vaisselle.

→ Figure 5 - 8

Ne vont pas au lave-vaisselle :



Couvercle du système d'écoulement
Cache de la chambre de percolation
Unité de percolation
Réservoir d'eau
Couvercle préservateur d'arôme

Convient au lave-vaisselle :



Égouttoir
Cuvette d'égouttage
Bac à marc de café
Racleur de marc de café, rouge
Cache de l'unité de percolation, rouge
Cuillère doseuse
Système de lait, toutes les pièces
Réservoir à lait, toutes les pièces

60 °C
max.

Nettoyage de l'appareil

1. Essuyer le corps de l'appareil avec un chiffon doux et humide.
2. Nettoyer l'écran avec un chiffon en microfibras.
3. Se servir d'un pinceau doux pour pousser les restes de poudre accumulés dans le compartiment spécial poudre et les faire tomber dans la cuve.

Remarques

- Si l'appareil est mis en marche à froid ou arrêté après la distribution de café, il se rince automatiquement. L'appareil se nettoie donc de lui-même.
- Si l'appareil reste inutilisé pendant une durée prolongée (par ex. durant les vacances), nettoyer soigneusement l'ensemble de l'appareil, y compris le système de lait et l'unité de percolation.

Nettoyer les bacs collecteurs et le bac à marc de café.

→ Figure **5**

Remarque : Vider et nettoyer tous les jours les bacs collecteurs et le bac à marc de café afin d'éviter la formation de dépôts.

1. Retirer les bacs collecteurs avec le bac à marc de café en tirant vers l'avant.
2. Retirer l'égouttoir.
3. Vider et nettoyer les bacs collecteurs et le bac à marc de café.
4. Essuyer l'intérieur de l'appareil (bacs collecteurs).

Nettoyage du réservoir à lait

→ Figure **7**

Remarque : Pour des raisons d'hygiène, le réservoir à lait doit être nettoyé régulièrement.

1. Démontez les différentes pièces du réservoir à lait.
2. Nettoyer toutes les pièces du réservoir à lait ou les mettre au lave-vaisselle.

Nettoyage du système à lait

Le système de lait est nettoyé automatiquement par un bref jet de vapeur, immédiatement après la préparation d'une boisson à base de lait.



Mise en garde

Risque de brûlure !

Le système verseur devient très chaud. Après utilisation, laisser refroidir le système verseur avant de le toucher.

→ Figure **3**, → Figure **6**

Nettoyer toutes les semaines le système de lait à la main ou plus souvent, si besoin. Pour assurer un nettoyage particulièrement minutieux, le système de lait peut être, en outre, rincé à l'eau courante. → *"Rincer le système de lait"* à la page 62

Retirer le système de lait :

1. Retirer le réservoir à lait de l'appareil.
2. Faire coulisser le système verseur sur la position inférieure.
3. Presser le verrouillage en haut à droite.
4. Rabattre le cache vers l'avant et le retirer.
5. Retirer le système de lait et démonter les différentes pièces.
6. Nettoyer les différentes pièces avec de l'eau additionnée de produit à vaisselle et un chiffon doux.
7. Rincer toutes les pièces à l'eau claire et les laisser sécher.

Remarques

- Tous les éléments du système de lait conviennent à un lavage en lave-vaisselle. Rincer soigneusement tous les restes de produit à vaisselle après le nettoyage.
- **Important :** Le cache du système d'écoulement n'est pas adapté à un lavage en lave-vaisselle.

fr Entretien et nettoyage quotidiens

Mettre en place le système de lait :

1. Assembler les différentes pièces du système de lait.
2. Mettre en place le système de lait dans le cache.
3. Faire coulisser le système verseur sur la position inférieure.
4. Accrocher le cache en bas et le faire pivoter vers le haut jusqu'à ce qu'il s'enclenche.

Nettoyer l'unité de percolation

→ Figure 4, → Figure 8

En plus du programme de nettoyage automatique, il est recommandé de retirer régulièrement l'unité de percolation pour la nettoyer.

Attention !

Nettoyer l'unité de percolation sans produit à vaisselle et ne pas la mettre au lave-vaisselle.

Retirer l'unité de percolation :

1. Éteindre l'appareil.
2. Enlever le réservoir d'eau.
3. Rapprocher les deux verrouillages coulissants l'un de l'autre et retirer le cache.
4. Retirer le racleur (rouge) et le cache de l'unité de percolation (rouge), les nettoyer et les sécher.
5. Faire glisser vers la droite le verrou rouge de l'unité de percolation.
6. Retirer l'unité de percolation avec précaution et la rincer soigneusement à l'eau courante.
7. Nettoyer soigneusement l'intérieur de l'appareil avec un chiffon humide, éliminer les éventuels restes de café.
8. Laisser sécher l'intérieur de l'unité de percolation et de l'appareil.

Mettre en place l'unité de percolation :

1. Insérer l'unité de percolation dans l'appareil, dans le sens de la flèche. La flèche se situe sur la partie supérieure de l'unité de percolation. Partir d'en haut pour insérer l'unité de percolation dans les rails de guidage et faire glisser l'appareil.
2. Faire glisser vers la gauche le verrou rouge situé au-dessus l'unité de percolation.
3. Mettre en place le racleur (rouge) de marc de café et le cache de l'unité de percolation (rouge).
4. Mettre en place le cache et l'enclencher.
5. Mettre en place le réservoir d'eau.



Programme de service

Périodiquement, en fonction de la dureté de l'eau et de la fréquence d'utilisation de l'appareil, l'écran affiche à la place de la sélection de boisson, un des messages suivants :

- Rincer le système de lait
- Effectuer immédiatement le programme de détartrage !
- Effectuer immédiatement le programme de nettoyage !
- Effectuer immédiatement le programme calc'nClean !

L'appareil doit alors être nettoyé ou détartré sans tarder avec le programme correspondant. Les opérations de détartrage et de nettoyage peuvent être effectuées de manière combinée à l'aide de la fonction Calc'nClean. L'appareil risque d'être endommagé si le programme de service n'est pas réalisé conformément aux instructions.

Les programmes de service peuvent aussi être lancés à tout moment à l'écran sans que l'appareil ne le demande. Appuyer sur la touche , sélectionner le programme désiré et l'exécuter.

Remarques

- **Important** : Si l'appareil n'est pas détartré à temps, le message suivant apparaît : « Retard programme de détartrage. Verrouillage imminent de l'appareil ! ». Effectuer le processus de détartrage immédiatement après l'apparition de la consigne. Si l'appareil est verrouillé, il peut être réutilisé une fois le processus de détartrage terminé.
- **Attention** ! À chaque programme de maintenance, utiliser le produit détartrant et le produit nettoyant conformément aux instructions ; respecter également les consignes de sécurité correspondantes.
- Ne jamais boire les liquides.
- Pour le détartrage, ne jamais utiliser de vinaigre, de produit à base de vinaigre, d'acide citrique ou de produit à base d'acide citrique.
- Pour le détartrage et le nettoyage, utiliser exclusivement les pastilles adaptées. Elles ont été conçues spécialement pour cet appareil et peuvent être achetées auprès du service après-vente.
→ "Accessoires" à la page 42
- Ne jamais mettre de pastilles de détartrage ou d'autres produits dans le compartiment spécial poudre.
- Ne jamais interrompre le programme de service.
- Retirer l'unité de percolation, la nettoyer et la remettre en place avant de lancer le programme de service. Rincer le système de lait.
- Une fois le programme de service terminé, essuyer l'appareil avec un chiffon doux et humide pour éliminer immédiatement les résidus de solution détartrante. Les surfaces situées sous de tels résidus risquent de se corroder.
- Les lavettes éponges neuves peuvent contenir des sels. Les sels peuvent conduire à une rouille superficielle de l'inox ; un rinçage méticuleux est par conséquent indispensable avant l'emploi.
- Si l'un des programmes de service a été interrompu, par ex. par une coupure de courant, procéder comme suit :

L'appareil démarre automatiquement un rinçage spécial.



1. Rincer le réservoir d'eau.
2. Remplir d'eau non gazeuse jusqu'au repère « **max** » et valider.
Le programme démarre et l'appareil est rincé. Durée : 2 minutes env.
3. Vider les bacs collecteurs, les nettoyer et les remettre en place.
4. Vider le réservoir à lait, le nettoyer et le remettre en place.
Le programme est terminé.
L'appareil est de nouveau prêt à fonctionner.
5. Appuyer sur la touche /i pour quitter le programme.

Rincer le système de lait

Le système de lait est nettoyé automatiquement par un bref jet de vapeur, immédiatement après la préparation d'une boisson à base de lait.

Pour assurer un nettoyage particulièrement minutieux, le système de lait peut être, en outre, rincé à l'eau courante.

Durée : 2 minutes env.

1. Appuyer sur la touche /i pour ouvrir le menu.
2. Sélectionner « Rincer le système de lait » à l'aide du sélecteur rotatif.
3. Appuyer sur le sélecteur rotatif pour démarrer le programme.
4. Vider le réservoir à lait, le nettoyer et le raccorder.
5. Placer un verre vide sous le système verseur et valider.
Le programme est en cours.
6. Vider le réservoir à lait, le nettoyer et le raccorder.
7. Vider le verre.
Le programme est terminé. L'appareil est de nouveau prêt à fonctionner.
8. Appuyer sur la touche /i pour quitter le programme.

De plus, nettoyer régulièrement et très soigneusement le système de lait à la main. → "Nettoyage du système à lait" à la page 59

Détartrage

Durée : 21 minutes env.

La ligne en bas de l'écran indique dans combien de minutes le réservoir d'eau par ex. doit être rincé et rempli d'eau.

1. Appuyer sur la touche /i pour ouvrir le menu.
2. Sélectionner « Détartrer » avec le sélecteur rotatif.
3. Appuyer sur le sélecteur rotatif pour démarrer le programme.

Les instructions à l'écran vous guident tout au long du programme.

4. Vider les bacs collecteurs et les remettre en place.
5. Vider le réservoir à lait, le nettoyer et le raccorder.
6. Le cas échéant, retirer le filtre à eau et valider.
7. Remplir d'eau tiède le réservoir d'eau vide jusqu'au repère « **0,5 l** ». Y faire se dissoudre 1 pastille de détartrage TZ80002.
8. Placer un récipient d'une contenance de 1,0 litre min. sous la buse d'écoulement et valider.
9. Appuyer sur le sélecteur rotatif.
Le programme est en cours.
Durée : 19 minutes env.

Information : si la solution de détartrage se trouvant dans le réservoir d'eau est insuffisante, un message correspondant est émis. Remplir d'eau non gazeuse et valider.

10. Rincer le réservoir d'eau et remettre le filtre à eau en place (s'il a été préalablement retiré).
11. Remplir d'eau fraîche non gazeuse jusqu'au repère « **max** » et remettre en place le réservoir d'eau.

Le programme est en cours.
Durée : 2 minutes env.

12. Vider le réservoir et valider.
13. Vider les bacs collecteurs et les remettre en place.
14. Vider le réservoir à lait, le nettoyer et le raccorder.
Le programme est terminé. L'appareil est de nouveau prêt à fonctionner.
15. Appuyer sur la touche /i pour quitter le programme.

Nettoyage

Durée : 6 minutes env.

1. Appuyer sur la touche /i pour ouvrir le menu.
2. Sélectionner « Nettoyer » avec le sélecteur rotatif.
3. Appuyer sur le sélecteur rotatif pour démarrer le programme.

Les instructions à l'écran vous guident tout au long du programme.

4. Vider les bacs collecteurs et les remettre en place.
5. Ouvrir le compartiment spécial poudre, y mettre une pastille de nettoyage et valider.
6. Placer un récipient d'une contenance de 1,0 litre min. sous la buse d'écoulement et valider.

Le programme est en cours.

Durée : 5 minutes env.

7. Vider le réservoir et valider.
- Le programme est terminé. L'appareil est de nouveau prêt à fonctionner.
8. Appuyer sur la touche /i pour quitter le programme.

calc'nClean

Durée : 26 minutes env.

Le programme calc'nClean combine les fonctions individuelles « Détartrer » et « Nettoyer ». Si les échéances de chaque programme sont proches l'une de l'autre, l'appareil propose automatiquement ce programme de service.

La ligne en bas de l'écran indique dans combien de minutes le réservoir d'eau par ex. doit être rincé et rempli d'eau.

1. Appuyer sur la touche /i pour ouvrir le menu.
2. Sélectionner « calc'Clean » avec le sélecteur rotatif.
3. Appuyer sur le sélecteur rotatif pour démarrer le programme.

Les instructions à l'écran vous guident tout au long du programme.

4. Vider les bacs collecteurs et les remettre en place.
5. Vider le réservoir à lait, le nettoyer et le raccorder.
6. Ouvrir le compartiment spécial poudre, y mettre une pastille de nettoyage et valider.
7. Le cas échéant, retirer le filtre à eau et valider.
8. Remplir d'eau tiède le réservoir d'eau vide jusqu'au repère « **0,5 l** ». Y faire se dissoudre 1 pastille de détartrage TZ80002.
9. Placer un récipient d'une contenance de 1,0 litre min. sous la buse d'écoulement et valider.

Le programme est en cours.

Durée : 19 minutes env.

Information : si la solution de détartrage se trouvant dans le réservoir d'eau est insuffisante, un message correspondant est émis. Remplir d'eau non gazeuse et valider.

fr Anomalies, que faire ?

10. Rincer le réservoir d'eau et remettre le filtre à eau en place (s'il a été préalablement retiré).

11. Remplir d'eau fraîche non gazeuse jusqu'au repère « **max** » et remettre en place le réservoir d'eau.

Le programme est en cours.

Durée : 7 minutes env.

12. Vider le réservoir et valider.

13. Vider les bacs collecteurs et les remettre en place.

14. Vider le réservoir à lait, le nettoyer et le raccorder.

Le programme est terminé. L'appareil est de nouveau prêt à fonctionner.

15. Appuyer sur le touche /i pour quitter le programme.

Anomalies, que faire ?

Une anomalie de fonctionnement n'est souvent due qu'à un problème simple. Avant d'appeler le service après-vente, veuillez essayer de remédier par vous-même à la panne à l'aide du tableau.

Veuillez lire les consignes de sécurité figurant au début de la présente notice.

Tableau de dérangements

Problème	Cause	Solution
Qualité de la mousse de café ou de lait très variable.	L'appareil est entartré.	Détartrer l'appareil en suivant la notice.
Impossible de prélever de l'eau chaude.	Le système de lait ou son support est encrassé.	Nettoyer le système de lait ou son support. → "Nettoyage du système à lait" à la page 59
Trop peu ou pas de mousse de lait.	Le système de lait ou son support est encrassé.	Nettoyer le système de lait ou son support. → "Nettoyage du système à lait" à la page 59
	Le lait ne convient pas.	Ne pas utiliser du lait déjà chaud. Utiliser de préférence du lait froid avec au minimum 1,5 % de matières grasses.
	L'appareil est entartré.	Détartrer l'appareil en suivant la notice.

Le système de lait n'aspire pas de lait.	Le système de lait n'est pas correctement monté. Raccordement réservoir à lait et système de lait effectué dans le mauvais ordre.	Remonter correctement toutes les pièces. → Figure 3 Raccorder tout d'abord le système de lait, puis le réservoir à lait.
L'appareil n'a pas versé la quantité réglée pour la tasse, le café ne coule que goutte à goutte ou ne coule plus.	La mouture est trop fine. Le café moulu est trop fin.	Régler un degré de mouture plus grossier. Utiliser un café moulu plus grossier.
	L'appareil est fortement entartré. De l'air se trouve dans le filtre à eau.	Détartrer l'appareil en suivant la notice. Plonger le filtre à eau dans l'eau jusqu'à ce que plus aucune bulle ne se dégage et remettre le filtre en place.
De l'eau coule mais pas de café.	L'appareil ne détecte pas que le réservoir pour café en grains est vide.	Remplir de café en grains Remarque : l'appareil se réglera sur le café en grains lors des prochaines distributions.
	La cuve à café de l'unité de percolation est obstruée.	Nettoyer l'unité de percolation. → " <i>Nettoyer l'unité de percolation</i> " à la page 60
L'appareil ne réagit plus.	Défaut de l'appareil.	Maintenir la touche on/off enfoncée pendant 10 secondes.
Le café ne présente pas de « crème ».	Variété de café inadéquate.	Utiliser un café avec une proportion plus importante de Robusta.
	Les grains ne sont pas fraîchement torréfiés.	Utiliser des grains frais.
	Le degré de mouture n'est pas adapté aux grains de café.	Régler un degré de mouture plus fin.
Le café est trop « acide ».	La mouture n'est pas assez fine ou bien le café moulu est trop grossier.	Régler un degré de mouture plus fin ou utiliser un café moulu plus fin.
	Variété de café inadéquate.	Utiliser un café torréfié plus foncé.
Le café est trop « amer ».	La mouture est trop fine ou le café moulu est trop fin.	Régler un degré de mouture moins fin ou utiliser un café moulu moins fin.
	Variété de café inadéquate.	Changer de variété de café.
Le café a un goût de « brûlé ».	Température de percolation trop élevée	Réduire la température. → " <i>Ajustage des réglages des boissons</i> " à la page 48
	La mouture est trop fine ou le café moulu est trop fin.	Régler un degré de mouture moins fin ou utiliser un café moulu moins fin.
	Variété de café inadéquate.	Changer de variété de café.

fr Anomalies, que faire ?

Le filtre à eau ne tient pas dans le réservoir d'eau.	Le filtre d'eau n'est pas correctement fixé.	Plonger le filtre à eau dans l'eau jusqu'à ce que plus aucune bulle ne se dégage et remettre le filtre en place. Placer le filtre d'eau bien droit et appuyer fortement pour l'enfoncer dans le raccordement au réservoir.
Le marc de café n'est pas compact et il est trop humide.	La mouture est trop fine ou trop grossière ou bien la quantité de café moulu utilisée est insuffisante.	Régler un degré de mouture moins fin ou moins grossier ou utiliser 2 cuillères rases de café moulu.
Présence d'eau sur le fond interne de l'appareil une fois que l'on a retiré les bacs collecteurs.	Cuvette d'égouttage retirée trop tôt.	Retirer les bacs collecteurs quelques secondes après la distribution de la dernière boisson.
Impossible de retirer les bacs collecteurs.	Le bac à marc de café est extrêmement plein. Le racleur de marc de café est coincé.	Nettoyer l'intérieur de l'unité de percolation. → " <i>Nettoyer l'unité de percolation</i> " à la page 60 Positionner correctement le racleur de marc de café.
Impossible de monter ou de démonter le système verseur.	Mauvais ordre	Raccorder tout d'abord le système verseur (ou système de lait), puis le réservoir à lait. Pour le démontage, retirer tout d'abord le réservoir à lait, puis le système verseur.
Affichage à l'écran « Remplir le bac à café ». Alors que le réservoir pour café en grains  est plein ou que le moulin ne parvient pas à moudre les grains.	Les grains ne tombent pas dans le moulin (grains trop gras).	Taper légèrement sur le réservoir pour café en grains. Changer éventuellement de variété de café. Une fois le réservoir pour café en grains vidé, l'essuyer avec un chiffon sec.
Affichage du message « Vider le bac collecteur » alors qu'il est vide, que faire ?	Lorsque l'appareil est éteint, l'opération de vidage n'est pas détectée. Les bacs collecteurs sont sales.	Une fois l'appareil allumé, retirer les bacs collecteurs et les remettre en place. Nettoyer soigneusement les bacs collecteurs.

Affichage à l'écran « Veuillez remplir avec de l'eau non gazeuse » ou « Retirer le filtre »	Le réservoir d'eau est mal inséré.	Mettre le réservoir d'eau correctement en place.
	Le réservoir d'eau contient de l'eau gazeuse.	Remplir le réservoir d'eau avec de l'eau fraîche du robinet.
	Le flotteur qui se trouve dans le réservoir d'eau est grippé.	Retirer le réservoir d'eau et le nettoyer minutieusement.
	Le filtre à eau neuf n'a pas été rincé conformément aux instructions.	Rincer le filtre à eau conformément aux instructions et le remettre en service.
	De l'air se trouve dans le filtre à eau.	Plonger le filtre à eau dans l'eau jusqu'à ce que plus aucune bulle ne se dégage et remettre le filtre en place.
	Le filtre à eau est trop vieux.	Mettre en place un nouveau filtre à eau.
Affichage à l'écran « Nettoyer l'unité de percolation ».	L'unité de percolation est encrassée.	Nettoyer l'unité de percolation.
	Il y a trop de café dans l'unité de percolation.	Nettoyer l'unité de percolation. Mettre au maximum 2 cuillères rases de café moulu.
	Le mécanisme de l'unité de percolation ne fonctionne pas aisément.	Nettoyer l'unité de percolation. → "Entretien et nettoyage quotidiens" à la page 58



Appeler impérativement la hotline si les problèmes ne peuvent pas être résolus !
Les numéros de téléphone se trouvent aux dernières pages de la notice.

Service après-vente

Données techniques

Raccordement électrique (tension - fréquence)	220 - 240 V ~, 50/60 Hz
Valeur de raccordement	1 500 W
Pression statique maximale de la pompe	19 bar
Contenance maximale du réservoir d'eau (sans filtre)	2,3 l
Contenance maximal du réservoir pour café en grains droit/gauche	≈ 200/235 g
Longueur du cordon d'alimentation	100 cm
Dimensions (h x l x p)	38,5 x 30,1 x 47,0 cm
Poids, à vide	10 - 12 kg
Type de moulin	Céramique

Numéro E et numéro FD

Lors de votre appel, veuillez indiquer le numéro de produit (E-Nr.) complet et le numéro de fabrication (FD-Nr.), afin de nous permettre de mieux vous aider. Vous trouverez ces numéros sur la plaque signalétique . (→ Figure )

Vous pouvez inscrire ici les données de votre appareil et le numéro de téléphone du service après-vente pour éviter d'avoir à les rechercher en cas de besoin.

E-Nr.

FD-Nr.

Service après-vente



Vous trouverez les coordonnées du service après-vente dans chaque pays sur les dernières pages de la présente notice.

Garantie

Les conditions de garantie applicables sont celles publiées par notre distributeur dans le pays où a été effectué l'achat. Le revendeur chez qui vous vous êtes procuré l'appareil fournira les modalités de garantie sur simple demande de votre part. En cas de recours en garantie, veuillez toujours vous munir de la preuve d'achat.

Sous réserve de modifications.

Inhoudsopgave

	Gebruik volgens de voorschriften	70
	Belangrijke veiligheidsvoorschriften	70
	Milieubescherming	72
	Energiebesparing	72
	Milieuvriendelijk afvoeren	72
	Het apparaat leren kennen	72
	Standaarduitvoering	72
	Montage en onderdelen	73
	Bedieningselementen	73
	Toebehoren	74
	Voor het eerste gebruik	75
	Apparaat installeren en aansluiten	75
	Apparaat in gebruik nemen	75
	Apparaat bedienen	77
	Drank selecteren	77
	Koffiedrank van versgemalen bonen zetten	78
	Koffiedrank klaarmaken met behulp van de koffiapoeder	78
	Dranken met melk bereiden	79
	Warm water afnemen	80
	Drankinstellingen aanpassen	81
	Instellen van de maalbaarheid	83
	Kopjeswarmer	84
	Personalisering	84
	Gebruikersprofiel aanmaken	84
	Gebruikersprofiel bewerken of wissen	85
	Individuele dranken opslaan	85
	Kinderslot	86
	Kinderslot activeren	86
	Kinderslot deactiveren	86
	Menu-instellingen	86
	Instellingen veranderen	86
	Programma "Waterfilter" of "Vorstbeveiliging" starten	88
	Dagelijks onderhoud en reiniging	90
	Schoonmaakmiddelen	90
	Apparaat reinigen	91
	Melksysteem reinigen	91
	Zetgroep reinigen	92
	Serviceprogramma's	93
	Melksysteem spoelen	94
	Ontkalken	94
	Reinigen	95
	calc'nClean	95
	Wat te doen bij storingen?	96
	Servicedienst	99
	Technische gegevens	99
	E-nummer en FD-nummer	99
	Garantievoorwaarden	99



Gebruik volgens de voorschriften

Controleer het apparaat na het uitpakken. Niet aansluiten in geval van transportschade.

Dit apparaat is alleen bestemd voor huishoudelijk gebruik en de huiselijke omgeving.

Gebruik het apparaat alleen binnenshuis bij kamertemperatuur en tot 2000 m boven de zeespiegel.



Belangrijke veiligheidsvoorschriften

n

Lees de gebruiksaanwijzing zorgvuldig door, houd u eraan en bewaar hem goed. Geeft u het apparaat door aan derden, voeg deze gebruiksaanwijzing er dan bij.

Dit apparaat kan worden bediend door kinderen vanaf 8 jaar en door personen met fysieke, sensorische of geestelijke beperkingen of met gebrekkige ervaring en/of kennis, indien zij onder toezicht staan of zijn geïnstrueerd in het veilige gebruik van het apparaat en de daaruit resulterende gevaren hebben begrepen. Kinderen jonger dan 8 jaar dienen uit de buurt van het apparaat en het aansluitsnoer te worden gehouden en mogen het apparaat niet bedienen. Kinderen mogen niet met het apparaat spelen. Reiniging en gebruikersonderhoud mogen niet door kinderen worden uitgevoerd, tenzij de kinderen 8 jaar of ouder zijn en zij deze werkzaamheden onder toezicht uitvoeren.

⚠ Waarschuwing**Gevaar voor een elektrische schok!**

- Het apparaat mag uitsluitend via een conform de voorschriften geïnstalleerd stopcontact met randaarde op een stroomnet met wisselstroom worden aangesloten. Overtuig u ervan dat het randaardesysteem van de elektrische huisinstallatie conform de elektrotechnische voorschriften is geïnstalleerd.
- Het apparaat uitsluitend aansluiten en gebruiken volgens de gegevens op het typeplaatje. Wanneer de netaansluiting van dit apparaat wordt beschadigd, moet dit door de servicedienst worden vervangen.
- Gebruik het apparaat uitsluitend indien aansluitsnoer en apparaat geen beschadigingen vertonen. Trek bij storingen direct de stekker uit het stopcontact of schakel de netspanning uit.
- Om gevaren te voorkomen mogen reparaties aan het apparaat uitsluitend worden uitgevoerd door onze klantenservice.
- Het apparaat en het aansluitsnoer nooit onderdompelen in water.

⚠ Waarschuwing**Gevaar door magnetisme!**

Het apparaat bevat permanentmagneten die elektronische implantaten, zoals pacemakers of insulinepompen, kunnen beïnvloeden. Dragere van elektronische implantaten dienen een minimumafstand van 10 cm tot het apparaat en bij het wegnemen to de volgende delen aan te houden: melkreservoir, melksysteem, watertank en zetgroep.

⚠ Waarschuwing**Kans op stikken!**

Laat kinderen niet met verpakkingsmateriaal spelen. Bewaar kleine onderdelen op een veilige plaats, deze kunnen ingeslikt worden.

⚠ Waarschuwing**Risico van verbranding!**

- Het melksysteem wordt zeer heet. De melkschuimer mag na gebruik pas worden aangeraakt wanneer hij is afgekoeld.
- Na het gebruik kunnen de oppervlakken zoals bijv. kopjeswarmer nog enige tijd heet zijn.

⚠ Waarschuwing**Risico van letsel!**

- Onjuist gebruik van het apparaat kan letsel tot gevolg hebben.
- Grijp niet in de maler.



Milieubescherming

Energiebesparing

- Als het apparaat niet wordt gebruikt, schakel het dan uit.
- Het interval voor de automatische uitschakeling op de kleinste waarde instellen.
- Onderbreek, indien mogelijk niet het tappen van koffie of melkschuim. Het voortijdig onderbreken leidt tot een verhoogd energieverbruik en tot sneller vollopen van de lekschaal.
- Ontkalk het apparaat regelmatig om kalkafzettingen te voorkomen. Kalkresten leiden tot een hoger energieverbruik.

Milieuvriendelijk afvoeren

Voer de verpakking op een milieuvriendelijke manier af.



Dit apparaat is gekenmerkt in overeenstemming met de Europese richtlijn 2012/19/EU betreffende afgedankte elektrische en elektronische apparatuur (waste electrical and electronic equipment - WEEE).

De richtlijn geeft het kader aan voor de in de EU geldige terugneming en verwerking van oude apparaten.

Vraag bij uw speciaalzaak om actuele informatie over het afvoeren van afval.



Het apparaat leren kennen

In dit hoofdstuk vindt u een overzicht van de omvang van de levering, de opbouw en de bestanddelen van het apparaat. Bovendien leert u de verschillende bedieningselementen kennen.

Aanwijzing: Afhankelijk van het apparaattype zijn kleur- en detailafwijkingen mogelijk.

De gebruiksaanwijzing beschrijft twee apparaatvarianten.

- Apparaat met een bonenreservoir
- Apparaat met twee bonenreservoirs

Voor het gebruik van deze gebruiksaanwijzing:

De omslagpagina's van de gebruiksaanwijzing kunt u aan de voorzijde uitklappen. De illustraties zijn van nummers voorzien waarnaar in de gebruiksaanwijzing wordt verwezen. Voorbeeld: → afb. **1**

Standaarduitvoering

→ Afb. **1**

- A** Volautomatische espressomachine
- B** Melkreservoir (reservoir, deksel, stijgbuis, aansluitslang)
- C**** Adapter voor het melkreservoir
- D**** Waterfilter
- E** Maatlepel
- F** Teststrip voor de hardheid van het water
- G**** Ontkalkingstabletten
- H** Gebruiksaanwijzing

Met ** gemarkeerde positie wordt alleen voor bepaalde apparaten gebruikt.

Montage en onderdelen

→ Afb. **2**



-  Display
-  Bedieningspaneel
-  Draaiknop/start stop (Navigatie door draaien en indrukken)
-  Uitloopsysteem (koffie, melk, heet water) in hoogte verstelbaar
-  Melkreservoir (reservoir, deksel, stijgbuis, aansluitlang)
-  Lekschaal (koffiedikreservoir, lekrooster)
-  Afdekking zetkamer
-  Watertank
-  Typeplaatje
-  Geïntegreerde greep watertank

-  Kopjeswarmer
-  LED-indicatie kopjeswarmer
-  Poedervak (gem. koffie, reinigingstablet)
-  Bonenreservoir
-  Draaiknop voor instelling maalfijnheid
-  Aromadeksel
-  Aromadeksel
-  Bonenreservoir
-  Draaiknop voor instelling maalfijnheid
-  Keuzetoetsen bonenreservoir, verlicht

Afhankelijk van het model:

Met * gekenmerkte posities zijn alleen aanwezig in een apparaat met twee bonenreservoirs.

Bedieningselementen

Toets	Betekenis
on/off	Apparaat in- en uitschakelen De machine spoelt automatisch als deze wordt in- en uitgeschakeld. Het apparaat spoelt niet wanneer: <ul style="list-style-type: none"> ■ het bij het inschakelen nog warm is. ■ er voor het uitschakelen geen koffie werd gezet. Het apparaat is gebruiksklaar wanneer in het display de symbolen voor de drankselectie en de toets on/off branden.
	Personalisering Het apparaat biedt de mogelijkheid persoonlijke instellingen voor koffiedranken op te slaan en op te roepen. → "Personalisering" op pagina 84
	Koffiesterkte Aanpassen van de koffiesterkte. → "Drankinstellingen aanpassen" op pagina 81
milk	Kort indrukken: Instelling melkaandeel in drank als % Als drank of als ingrediënt van speciale koffiedranken. → "Drankinstellingen aanpassen" op pagina 81 Ten minste 4 seconden ingedrukt houden: Kinderbeveiliging → "Kinderslot" op pagina 86
ml	Drankhoeveelheid in milliliters. → "Drankinstellingen aanpassen" op pagina 81
	2 Dranken Bereiden van twee dranken gelijktijdig. Kopjes naast elkaar onder de koffie-uitloop plaatsen. → "Drankinstellingen aanpassen" op pagina 81



Menu-instellingen/serviceprogramma's
Kort op de toets /i drukken om menu-instellingen en serviceprogramma's op te roepen. Opnieuw kort op de toets /i drukken om terug te keren naar de drankselectie. Na ca. 10 seconden zonder bediening schakelt het apparaat automatisch terug in de drankselectie.

Aanwijzing: De toets /i ten minste 5 seconden ingedrukt houden om de menu-instellingen direct op te roepen.



Navigatietoetsen
Om in het display te navigeren.
In de "Barista-modus" zijn extra functies aan de navigatietoetsen toegewezen. In deze instelling kunnen bijvoorbeeld nog verdere drankaanpassingen worden uitgevoerd.
→ "Drankinstellingen aanpassen" op pagina 81

Display

Op het display  worden de geselecteerde dranken, instellingen en instelmogelijkheden, evenals meldingen over de bedrijfstoestand weergegeven.

Op het display wordt extra informatie weergegeven, deze wordt – na korte tijd of nadat deze door een toetsbediening werd bevestigd – uitgeschakeld.

In het display wordt ook tot handelingen opgeroepen.

De afzonderlijke handelingsstappen worden op het display weergegeven. Nadat de gevraagde handeling is uitgevoerd, bijv. "Waterreservoir vullen", verdwijnt de desbetreffende melding.

Draaiknop

De draaiknop  heeft verschillende functies.

- Draaien: in het display navigeren en instellingen wijzigen.
- Indrukken: drankbereiding of serviceprogramma starten, menukeuze bevestigen.
- Indrukken tijdens de drankbereiding: drankafgifte vroegtijdig stoppen.



Toebehoren

Onderstaand toebehoren is in de handel en via de servicedienst verkrijgbaar:

Toebehoren	Bestelnummer	
	Handel	Klantenservice
Reinigingstabletten	TZ80001	00311807
Ontkalkingstabletten	TZ80002	00576693
Waterfilter	TZ70003	00575491
Onderhoudsset	TZ80004	00576330
Adapter voor het melkreservoir	TZ90008	00577862

De contactgegevens voor de servicedienst van alle landen vindt u op de laatste pagina van deze handleiding.



Voor het eerste gebruik

In dit hoofdstuk leest u hoe u het apparaat in gebruik neemt. Voordat u uw nieuwe apparaat kunt gebruiken moet u enkele instellingen uitvoeren:

Aanwijzing: Machine alleen gebruiken in vorstvrije ruimtes. Is de machine bij temperaturen onder de 0 °C getransporteerd of opgeslagen, dan dient u minstens 3 uur te wachten alvorens hem weer in gebruik te nemen.

Apparaat installeren en aansluiten

1. Verwijder de beschermende folie.
2. Zet het apparaat neer op een vlak en voor het gewicht geschikt, watervast oppervlak.
3. Het apparaat met de stekker in een volgens de voorschriften geïnstalleerd geaard stopcontact steken.

Apparaat in gebruik nemen

Taal instellen

Aanwijzingen

- De taalselectie verschijnt automatisch bij de eerste inschakeling.
 - U kunt de taal op elk moment wijzigen. → "*Menu-instellingen*" op pagina 86
1. Apparaat met de toets on/off inschakelen.
In het display verschijnt de vooringestelde taal.
 2. Met de draaiknop de gewenste displaytaal kiezen.
 3. Met de rechter navigatietoets bevestigen.

De instelling is opgeslagen.

Waterhardheid instellen

De juiste instelling van de waterhardheid is van belang, opdat het apparaat tijdig meldt, dat het moet worden ontkalkt. De vooraf ingestelde waterhardheid is niveau 4.

De waterhardheid kan bij het plaatselijke waterbedrijf worden nagevraagd of met de bijgevoegde teststrook worden vastgesteld.

Stel "Onthardingssysteem" in als er in het huis een wateronthardingsinrichting is geïnstalleerd.

1. De bijgevoegde teststrook kort in vers leidingwater onderdompelen, laten afdruppen en na een minuut het resultaat aflezen.
2. Stel met de draaiknop de vastgestelde waterhardheid in.
3. Met de rechter navigatietoets bevestigen.

De herinnering voor bonenreservoir vullen gaat kort branden.

4. Of met de rechter navigatietoets bevestigen of enkele seconden wachten.

Aanwijzingen

- Als u de machine voor de eerste keer gebruikt, nadat er een onderhoudsprogramma is uitgevoerd of nadat de machine langere tijd niet is gebruikt, dient u de eerste drank niet te drinken aangezien deze nog niet het volle aroma bezit.
- Na de ingebruikname van het apparaat, krijgt u pas een voldoende dikke en stabiele laag 'crema' nadat u de eerste paar kopjes hebt getapt.
- Bij langdurig gebruik kunnen er zich waterdruppels bij de ventilatiesleuven voordoen. Dit is een normaal verschijnsel.

nl Voor het eerste gebruik

De tabel toont de toekenning van de standen aan de verschillende graden van de waterhardheid:

Stand	Waterhardheid	
	Duits (°dH)	Frans (°fH)
1	1-7	1-13
2	8-14	14-25
3	15-21	26-38
4	22-30	39-54

Het is op ieder moment mogelijk de waterhardheid achteraf te wijzigen.
→ "Menu-instellingen" op pagina 86

Bonenreservoir vullen

Met dit apparaat kunt u koffiedranken uit koffiebonen of gemalen koffie (geen oploskoffie) bereiden.

1. Deksel [16] van het bonenreservoir [14] openen.
2. Vul de bonen erin.
3. Deksel weer sluiten.

Aanwijzingen

- De koffiebonen worden deze voor elk zetproces vers gemalen.
- De koffiebonen koel en gesloten bewaren, zo blijft de kwaliteit optimaal behouden.
- U kunt koffiebonen meerdere dagen in het bonenreservoir bewaren zonder dat het aroma verloren gaat. Vul gemalen koffie altijd pas kort voor de drankbereiding bij.
→ "Koffiedrank klaarmaken met behulp van de koffiempoeder" op pagina 78

Bij modellen met twee bonenreservoirs [14], [18]* kunt u twee verschillende soorten koffiebonen gebruiken. Het gewenste bonenreservoir met de keuzetoets [20]* selecteren. De LED van het actieve bonenreservoir brandt.

Het apparaat onthoudt voor elke drank het laatst geselecteerde bonenreservoir. Deze voorinstelling kan worden veranderd. → "Menu-instellingen" op pagina 86

Watertank vullen.

Belangrijk: vul de watertank dagelijks met vers, koud water zonder koolzuur. Controleer voor de werking, of de watertank voldoende is gevuld.

1. Grijp in de geïntegreerde greep [10] aan de zijkant van de watertank [8] en kantel de waterkant er licht opzij uit.
2. Til de watertank er aan de greep uit.
3. Plaats een waterfilter. → "Waterfilter aanbrengen of vervangen:" op pagina 88
4. De watertank tot de markering "max" met water vullen.
5. De watertank weer in de houder plaatsen en in de uitgangspositie terug kantelen.

Het merklogo op het display licht op. Het warmt nu op en spoelt, er loopt wat water uit het uitloopsysteem. Het apparaat is gebruiksklaar wanneer in het display de symbolen voor de dranken en de toets on/off branden.

Apparaat bedienen

In dit hoofdstuk leest u hoe u uw apparaat voor de drankbereiding kunt voorbereiden en hoe u warme dranken bereidt. U krijgt informatie over de aanpassing van drankinstellingen en voor de aanpassing van de maalfijnheid.

Drank selecteren

- Selecteer met de draaiknop de gewenste drank.
- Op het display worden de naam van de drank en de actueel ingestelde waarden (bijv. koffiesterkte of maat van het kopje) weergegeven.
- De geselecteerde drank kan met de vooraf ingestelde waarden worden bereid of eerst aan de individuele smaak worden aangepast.
→ *"Drankinstellingen aanpassen" op pagina 81*
- Als de machine niet binnen ca. 5 seconden wordt bediend, verlaat de machine de instelmodus. De opgegeven instellingen worden automatisch opgeslagen.

De volgende dranken kunnen geselecteerd worden:

	Espresso macchiato
	Ristretto
	Espresso
	Espresso doppio

	Caffe crema
	Cappuccino
	Latte macchiato
	Koffie verkeerd
	Melkschuim
	Kanfunctie (niet beschikbaar bij alle varianten van het apparaat)
	Warme melk
	Heet water

Aanwijzing: Bij enkele instellingen wordt de koffie in twee stappen toebereid (zie „aromaDouble Shot“). Wacht tot de bereiding helemaal is voltooid.

Tip: Kopjes, vooral kleine, dikke espressokopjes, met de bodem op de kopjeswarmer plaatsen.
→ *"Kopjeswarmer" op pagina 84*

Koffiedrank van versgemalen bonen zetten

U kunt kiezen uit Ristretto, Espresso Doppio, Espresso en Caffè Crema. Hoe u koffiedranken met melk bereidt, wordt beschreven in een eigen hoofdstuk. → "Dranken met melk bereiden" op pagina 79

Het apparaat is ingeschakeld. De watertank en het bonenreservoir zijn gevuld.

1. Plaats een kopje onder het uitloopsysteem.
2. Selecteer met de draaiknop het gewenste recept.

Op het display worden de naam van de drank en de actueel ingestelde waarden weergegeven.

3. Om de instellingen van de geselecteerde drank te wijzigen. → "Drankinstellingen aanpassen" op pagina 81

4. Druk op de draaiknop om de drankbereiding te starten.

Nu wordt de koffie gezet en aansluitend wordt het kopje gevuld.

Aanwijzing: Druk opnieuw op de draaiknop om de drankbereiding voortijdig te starten.

Koffiedrank klaarmaken met behulp van de koffiepoeder

U kunt dit apparaat ook met vooraf gemalen koffie gebruiken. Gebruik geen oploskoffie. Hoe u koffiedranken met melk bereidt, wordt beschreven in een eigen hoofdstuk. → "Dranken met melk bereiden" op pagina 79

Het apparaat is ingeschakeld. De watertank is gevuld.

1. Plaats een kopje onder het uitloopsysteem.
2. Selecteer met de draaiknop het gewenste recept.
3. Toets  indrukken.
4. Met de draaiknop "Gem. koffie" voor gemalen koffie selecteren.
5. Toets  indrukken.
6. Het aromadeksel  van het bonenreservoir  verwijderen en het val voor gemalen koffie  openen.
7. Doe de gemalen koffie erin, maar druk deze niet aan. Gebruik maximaal 2 afgestreken maatlepels gemalen koffie.

Attentie!

Vul geen koffiebonen of oploskoffie in het vak voor gemalen koffie.

8. Het vak voor gemalen koffie en het aromadeksel sluiten.

Op het display worden de naam van de drank en de actueel ingestelde waarden weergegeven.

9. Om de instellingen van de geselecteerde drank te wijzigen. → "Drankinstellingen aanpassen" op pagina 81

10. Druk op de draaiknop om de drankbereiding te starten.

Nu wordt de koffie gezet en aansluitend wordt het kopje gevuld.

Aanwijzingen

- Eventuele resten gemalen koffie in de poederschacht met een zacht penseel in de schacht vegen.
- Druk opnieuw op de draaiknop om de drankbereiding voortijdig te starten.
- Herhaal het proces als u nog een drank met gemalen koffie wilt.
- Bij de bereiding met gemalen koffie is de aromaDouble Shot-functie niet beschikbaar.

Dranken met melk bereiden

Het apparaat heeft een geïntegreerd melksysteem. Met het melksysteem kunt u koffiedranken met melk evenals melkschuim en warme melk bereiden. U kunt kiezen uit espresso macchiato, cappuccino, latte macchiato en koffie verkeerd.

Aanwijzingen

- Bij de bereiding met melk kunnen fluitende geluiden ontstaan. Deze geluiden ontstaan door de techniek en zijn normaal.
- Opgedroogde melkresten zijn moeilijk te verwijderen, daarom moeten eventuele melkresten altijd worden verwijderd.
→ "Melksysteem reinigen"
op pagina 91



⚠ Waarschuwing

Gevaar voor verbranding!

Het melksysteem wordt zeer heet. De melkschuimer mag na gebruik pas worden aangeraakt wanneer hij is afgekoeld.

Melkreservoir gebruiken

Het melkreservoir  is speciaal ontwikkeld voor gebruik in combinatie met dit apparaat. Het is uitsluitend bedoeld voor huishoudelijk gebruik en voor het bewaren van melk in de koelkast.

Belangrijk: Het melkreservoir kan alleen worden aangesloten wanneer het melksysteem met adapter en slang in het uitloopstelsel is gemonteerd.
(→ Afb. **3**)

1. Om het deksel eraf te nemen, op de markering drukken en het deksel verwijderen. (→ Afb. **7**)
2. Vul de melk erin.
3. Druk het deksel op het melkreservoir tot het vastklikt.
4. Sluit het melkreservoir links op het apparaat aan. Het melkreservoir moet vastklikken.

Dranken met koffie en melk

Het apparaat is ingeschakeld. De watertank en het bonenreservoir zijn gevuld.

Het met melk gevulde melkreservoir is aangesloten.

1. Plaats een kopje of een glas onder het uitloopstelsel.
2. Selecteer met de draaiknop het gewenste recept.

Op het display worden de naam van de drank en de actueel ingestelde waarden weergegeven.

3. Om de instellingen van de geselecteerde drank te wijzigen.
→ "Drankinstellingen aanpassen"
op pagina 81

4. Druk op de draaiknop om de drankbereiding te starten.

Eerst wordt er melk in het kopje of het glas gegoten. Vervolgens wordt de koffie gezet en stroomt deze in het kopje of het glas.

Aanwijzing: Door eenmaal op de draaiknop te drukken, kan de melk- of koffiebereiding voortijdig worden gestopt; door de draaiknop twee maal in te drukken, stopt de gehele drankbereiding.

nl Apparaat bedienen

Melkschuim of warme melk

Het apparaat is ingeschakeld. De watertank is gevuld.
Het met melk gevulde melkreservoir is aangesloten.

1. Plaats een kopje of een glas onder het uitloopsysteem.
2. Selecteer "melkschuim" of "warme melk" met de draaiknop.

Op het display worden de naam van de drank en de actueel ingestelde waarden weergegeven.

3. Om de instellingen van de geselecteerde drank te wijzigen.
→ *"Drankinstellingen aanpassen"*
op pagina 81
4. Druk op de draaiknop om de drankbereiding te starten.

Er stroomt melkschuim of warme melk in het kopje of het glas.

Aanwijzing: Druk opnieuw op de draaiknop om de drankbereiding voortijdig te starten.

Warm water afnemen

Aanwijzing: Reinig voor het afnemen van heet water het melksysteem en verwijder het melkreservoir. Wanneer het melksysteem niet is gereinigd, kan het afgegeven water kleine hoeveelheden melk bevatten.
→ *"Melksysteem reinigen"*
op pagina 91

Waarschuwing

Gevaar voor verbranding!

Het uitloopsysteem wordt zeer heet. Het uitloopsysteem mag na gebruik pas worden aangeraakt wanneer het is afgekoeld.



Het apparaat is ingeschakeld. De watertank is gevuld.

1. Plaats een kopje onder het uitloopsysteem.
 2. Verwijder het melkreservoir, indien aangesloten.
 3. Selecteer „Heet water“ met de draaiknop.
 4. Om de instellingen van de geselecteerde drank te wijzigen.
→ *"Drankinstellingen aanpassen"*
op pagina 81
 5. Druk op de draaiknop om de drankbereiding te starten.
- Er loopt heet water in het kopje.

Aanwijzing: Druk opnieuw op de draaiknop om de drankbereiding voortijdig te starten.

Drankinstellingen aanpassen

Nadat u een drank heeft geselecteerd, kunt u afhankelijk van de drank verschillende waarden aanpassen. Gebruik hiervoor de volgende toetsen en de draaiknop:

Toets	Functie	Keuze
	Koffiesterkte, koffiemaling selecteren	<ul style="list-style-type: none"> ■ zeer mild* ■ mild ■ mild +* ■ normaal ■ normaal +* ■ sterk ■ sterk +* ■ zeer sterk ■ zeer sterk +* ■ extra sterk ■ aromaDouble Shot sterk ■ aromaDouble Shot sterk + ■ aromaDouble Shot sterk ++* ■ Gemalen koffie
milk	Mengverhouding melk/koffie	Instelling van het melkaandeel in % (alleen voor dranken met koffie en melk)
ml	Maat kopje	Aanpassing van de inhoud in ml-stappen. Niet beschikbaar voor Ristretto.
	Twee kopjes tegelijk	Twee kopjes onder de uitloop plaatsen.
Navigatie-toets links	Wartertemperatuur*	Bijv. voor thee: <ul style="list-style-type: none"> ■ > 70 °C (witte thee) ■ > 80 °C (groene thee) ■ > 85 °C (rooibosthee) ■ > 90 °C (zwarte thee) ■ > 97 °C (vruchtenthee)
Navigatie-toets rechts	aromaIntense*	<ul style="list-style-type: none"> ■ normaal ■ intensief ■ intensief +



* alleen beschikbaar in de "Barista-modus"

Het apparaat is in de fabriek op "Barista-modus" ingesteld. Daardoor kunnen met de beide navigatietoetsen nog meer waarden worden ingesteld. De "Barista-modus" kan ook worden uitgeschakeld. → "Menu-instellingen" op pagina 86

De fabrieksinstellingen zijn in het display oranje gemarkeerd. De actueel geselecteerde instellingen hebben een verlichte achtergrond.

Koffiesterkte aanpassen of koffiemaling selecteren

Er is een koffiedrank geselecteerd.

1. Toets  indrukken.
2. Met de draaiknop de koffiesterkte instellen of gemalen koffie selecteren.
3. Om te bevestigen de toets  of de draaiknop indrukken.

aromaDouble Shot-functie

Hoe langer het koffiezetten duurt, des te meer bittere stoffen en ongewenste aroma's vrijkomen. Dit heeft een negatieve invloed op de smaak en verteerbaarheid van de koffie. Voor extra sterke koffie beschikt de machine daarom over een speciale aromaDouble Shot-functie. Nadat de helft van de koffie is gezet, worden er opnieuw koffiebonen gemalen en bereid, zodat alleen de lekkere en maagvriendelijke aroma's vrijkomen.

Aanwijzing: De functie aromaDouble Shot kan voor alle koffiedranken worden geselecteerd, behalve voor:

- dranken met een kleine koffie-inhoud, bijv. Ristretto
- kleine koffie- inhoud bijv. bij instelling "Koffie verkeerd" 200 ml met 90 % melkaandeel (koffiepercentage 10 %)
- Bereiding met gemalen koffie
- Afgifte dubbele kopjes

Mengverhouding melk/koffie aanpassen

Er is een koffiedrank met melk geselecteerd.

1. Toets **milk** indrukken.
2. Met de draaiknop het melkaandeel in % instellen.
Voorbeeld: bij een ingestelde waarde van 30 % wordt 30 % melk en 70 % koffie afgegeven.
3. Om te bevestigen de toets **milk** of de draaiknop indrukken.

Maat kopje selecteren

Er is een drank geselecteerd.

1. Toets **ml** indrukken. De vooringestelde inhoud verschilt afhankelijk van de soort drank.
2. Met de draaiknop de gewenste inhoud in ml-stappen aanpassen.
3. Om te bevestigen de toets **ml** of de draaiknop indrukken.

Aanwijzingen

- Bij Ristretto kan de inhoud niet worden veranderd.
- De afgegeven vulhoeveelheid kan variëren afhankelijk van de melkkwaliteit.

Twee kopjes tegelijk bereiden

Er is een koffiedrank of een koffiedrank met melk geselecteerd.

1. Toets  indrukken.
2. Twee voorverwarmde kopjes links en rechts onder het uitloopsysteem plaatsen.
3. Druk op de draaiknop om de drankbereiding te starten.

De geselecteerde drank wordt toe bereid en stroomt vervolgens in de beide kopjes.

Aanwijzingen

- De drank wordt in twee stappen (twee maalprocessen) bereid. Wacht tot het proces volledig is afgesloten.
- Bij de keuze  is de aromaDouble Shot-functie niet mogelijk.

Dranktemperatuur aanpassen

Alleen beschikbaar in de "Barista-modus" → "Menu-instellingen" op pagina 86

Er is een willekeurige drank geselecteerd.

1. Met de linker navigatietoets de temperatuurinstelling oproepen.
2. Met de draaiknop de gewenste temperatuur instellen.
3. Om te bevestigen de linker navigatietoets of de draaiknop indrukken.

aromaIntense instellen

Alleen beschikbaar in de "Barista-modus" → "Menu-instellingen" op pagina 86

De smaakintensiteit voor een koffiedrank kan door de instelling van aromaIntense individueel worden aangepast. De selectie heeft bij bereiding met melk geen invloed op de warme melk of het melkschuim.

Er is een koffiedrank geselecteerd.

1. Met de rechter navigatietoets het menu oproepen.
2. Met de draaiknop de gewenste instelling uitvoeren.
3. Om te bevestigen de rechter navigatietoets of de draaiknop indrukken.

Instellen van de maalfijnheid

Dit apparaat heeft een instelbaar maalwerk. Hiermee kan de maalfijnheid van de koffie individueel worden veranderd.

Waarschuwing

Risico van letsel!

Grijp niet in de maler.

Attentie!

Het apparaat kan beschadigd worden! De maalfijnheid uitsluitend wijzigen bij lopend maalwerk!

Bij lopend maalwerk de maalgraad met de draaiknop [15], [19]* instellen.

- Fijne maalfijnheid: tegen de klok in draaien. (Afb. a)
- Grovere maalfijnheid: met de klok mee draaien. (Afb. b)

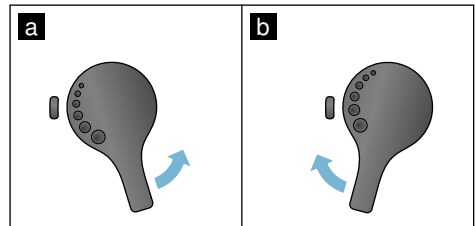

Aanwijzingen

- De nieuwe instelling is pas merkbaar vanaf de tweede kop koffie.
- Stel bij donker gebrande bonen een fijnere, en bij lichtere bonen een grovere maalfijnheid in.

Kopjeswarmer

Attentie!

De kopjeswarmer wordt erg heet!

De volautomatische espressomachine beschikt over een kopjeswarmer [11]. Als de kopjeswarmer ingeschakeld is, brandt de LED-indicatie [12] kopjeswarmer.

Tip: Voor een optimale verwarming de kopjes met de bodem op de kopjeswarmer plaatsen.

Aanwijzing: Deze functie kan in de "Menu-instellingen" worden in- en uitgeschakeld. → "Menu-instellingen" op pagina 86

Personalisering

In het menu Personalisering kunnen gebruikersprofielen worden aangemaakt. In de gebruikersprofielen kunnen individuele dranken onder eigen namen worden opgeslagen.

Gebruikersprofiel aanmaken

1. De toets  indrukken, het menu verschijnt.
2. Met de draaiknop een nieuw profiel selecteren.
3. De rechter navigatietoets indrukken om de selectie te bevestigen. De gebruikersnaam kan worden ingevoerd.
4. Selecteer met de draaiknop de gewenste letters. De draaiknop indrukken om de letters te bevestigen. De letter wordt opgeslagen. Als de gebruikersnaam volledig is ingevoerd:
5. De rechter navigatietoets indrukken om de gebruikersnaam op te slaan.
6. Met de draaiknop een achtergrondbeeld selecteren.
7. De rechter navigatietoets indrukken om de selectie te bevestigen.
8. Met de draaiknop "Standaardmodus" of "Barista-modus" selecteren.
9. De rechter navigatietoets indrukken om de selectie te bevestigen. De vraag voor de selectie verschijnt.
10. De rechter navigatietoets nogmaals indrukken om het profiel op te slaan. Het scherm met het gebruikersprofiel verschijnt. Voor de aangemaakte gebruiker kan direct daarna een individuele drank worden opgeslagen.



Individuele dranken opslaan:

1. De draaiknop indrukken. "Dranken bewerken" verschijnt.

2. De rechter navigatietoets indrukken om de drank op te slaan.
3. Selecteer met de draaiknop de gewenste drank.
De geselecteerde drank kan op de persoonlijke voorkeur worden ingesteld.
→ "Drankinstellingen aanpassen"
op pagina 81
4. De draaiknop indrukken.
Er verschijnt een oproep om de selectie te bevestigen.
5. De rechter navigatietoets indrukken om de selectie te bevestigen.
6. Toets  indrukken.
De instellingen zijn afgerond.
Het apparaat is weer klaar voor gebruik.



Aanwijzing: In een profiel kunnen tot en met 10 eigen dranken worden opgeslagen.

Gebruikersprofiel bewerken of wissen

1. De toets  indrukken, het menu verschijnt.
2. Met de draaiknop het gewenste profiel kiezen.
3. De linker navigatietoets indrukken om het profiel te wissen.
- of -
De rechter navigatietoets indrukken om de instellingen in het profiel te bewerken.
De instellingen in het profiel kunnen op de beschreven wijze worden veranderd.
→ "Gebruikersprofiel aanmaken"
op pagina 84
4. Toets  indrukken.
Het apparaat is weer klaar voor gebruik.

Individuele dranken opslaan:

Een actueel bereide drank kan met de individuele instellingen, direct in een nieuw of aanwezig profiel worden opgeslagen.

1. De toets  ten minste 5 seconden ingedrukt houden.
Als er nog geen profiel is opgeslagen, verschijnt direct een nieuw profiel.
2. Indien er al profielen zijn opgeslagen en als de individuele drank in een nieuw profiel moet worden opgeslagen, dan met de draaiknop een nieuw profiel selecteren.
- of -
Indien de individuele drank in een bestaand profiel moet worden opgeslagen, met de draaiknop het gewenste profiel selecteren.
3. De draaiknop indrukken om de selectie te bevestigen.
Wanneer een nieuw profiel wordt aangemaakt, de naam invoeren en een achtergrondbeeld kiezen. De invoer bevestigen.
Als er al een profiel aanwezig is, dit selecteren en de drank opslaan.
4. Toets  indrukken.
Het apparaat is weer klaar voor gebruik.

Aanwijzing: Om het menu automatisch te verlaten, onder "Gebruikersprofielen" - "Profielen automatisch verlaten" instellen. → "Menu-instellingen" op pagina 86

Kinderslot

Om kinderen tegen verbrandingen te beschermen, kan de machine worden geblokkeerd.

Kinderslot activeren

De toets **milk** ten minste 4 seconden ingedrukt houden.

Op het display verschijnt „Kinderbeveiliging geactiveerd“.

Nu is er geen bediening meer mogelijk.

Kinderslot deactiveren

De toets **milk** ten minste 4 seconden ingedrukt houden.



Op het display verschijnt „Kinderbeveiliging gedeactiveerd“.

De machine kan weer als gebruikelijk worden bediend.

Menu-instellingen

Het menu is bedoeld voor het individueel wijzigen van instellingen, het oproepen van informatie en het starten van een programma.

Instellingen veranderen

1. De toets  ten minste 5 seconden ingedrukt houden om het "Menu" te openen.
Op het display verschijnen de verschillende instelmogelijkheden.
2. Met de draaiknop de gewenste instelling selecteren.
De actuele instelling wordt op het display met een kleur gemarkeerd.
3. De navigatietoets onder "Selecteren" indrukken.
4. Met de draaiknop de instelling veranderen.
5. De navigatietoets onder "Bevestigen" indrukken.
De instelling is opgeslagen.
6. De toets  indrukken om het "Menu" te verlaten.

Op het display verschijnt de drankselectie.

Aanwijzingen

- Door het indrukken van de navigatietoets onder "Terug" kan in het vorige niveau worden gewisseld.
- Door het indrukken van de navigatietoets onder "annuleren" kan het instellen worden afgebroken.
- Door de toets  in te drukken, kan het menu op elk gewenst moment worden verlaten.
- Als ca. 2 minuten geen invoer heeft plaatsgevonden, wordt het menu automatisch gesloten en worden de instellingen niet opgeslagen.

De volgende instellingen zijn beschikbaar:

Instellingen	Mogelijke instellingen	Toelichting
Taal	Verschillende talen	Instelling van de taal waarin de displayteksten worden weergegeven.
Waterhardheid	<ul style="list-style-type: none"> ■ 1 (zacht) ■ 2 (gemiddeld) ■ 3 (hard) ■ 4 (zeer hard) ■ Onthardingssysteem 	<p>Instelling op de plaatselijke waterhardheid.</p> <p>De vooraf ingestelde waterhardheid is niveau 4 (zeer hard). De waterhardheid kan bij uw waterleidingbedrijf worden opgevraagd.</p> <p>De juiste instelling van de waterhardheid is van belang, opdat het apparaat tijdig meldt, dat het moet worden ontkalkt.</p> <p>Stel "Onthardingssysteem" in als er in het huis een wateronthardingsinrichting is geïnstalleerd.</p>
Uitschakelen na	15 minuten tot en met dicht 3 uur	<p>Instelling van de tijdsperiode waarna de machine na de laatste drankbereiding automatisch wordt uitgeschakeld.</p> <p>De vooraf ingestelde tijd is 30 minuten.</p>
Helderheid display	Stand 1 tot en met stand 10 Standaardinstelling 7	Instelling van de helderheid van het display.
Bedieningsmodus	<ul style="list-style-type: none"> ■ Standaardmodus ■ Barista-modus 	<p>Bij de instelling "Barista-modus" kan in het display direct</p> <ul style="list-style-type: none"> ■ door het indrukken van de linker navigatie-toets de temperatuur worden ingesteld. ■ door het indrukken van de rechter navigatie-toets kan aromaintense (zetsnelheid) in 3 standen worden ingesteld.
Drankinfo	Weergave van het aantal dranken dat sinds de ingebruikname is bereid. De teller loopt om technische redenen niet precies „op het kopje af“.	
Fabrieksinstelling	Apparaat terugzetten naar de fabrieksinstellingen	Terugzetten van alle eigen instellingen op de uitleveringstoestand.
Demomodus	<ul style="list-style-type: none"> ■ Aan ■ uit 	Alleen voor presentatiedoeleinden. De instelling "uit" moet voor de normale werking zijn geactiveerd. De instelling is alleen in de eerste 3 minuten na het inschakelen van het apparaat mogelijk.
Drankinstellingen		
Espresso-/koffie-temperatuur*	<ul style="list-style-type: none"> ■ 88 °C ■ 90 °C ■ 92 °C ■ 94 °C ■ 95 °C ■ 96 °C 	<p>Instelling van de temperatuur voor koffiedranken.</p> <p>De instelling geldt voor alle soorten bereiding. Geldt alleen voor de "Standaardmodus" - in de "Barista-modus" direct instelbaar via de drankkeuze. → "Drankinstellingen aanpassen" op pagina 81</p>
* <i>Temperatuur bij bereiding kan afwijken bij meting in het kopje</i>		

Volgorde koffie/melk	<ul style="list-style-type: none"> ■ eerst melk ■ eerst koffie 	Instelling of eerst melk of koffie wordt gezet en getapt. (Cappuccino)
Gebruikersprofielen	<ul style="list-style-type: none"> ■ Profielen automatisch verlaten ■ Alle profielen wissen 	Instelling of het gebruikersprofiel automatisch wordt verlaten of gewist.
Kopjeswarmer	<ul style="list-style-type: none"> ■ Aan ■ uit 	Als de kopjeswarmer is ingeschakeld, brandt de LED kopjeswarmer.
Bonenreservoir	<p>Instelling, welk bonenreservoir automatisch actief is. Met de keuzetoetsen "Bonenreservoir" kan voor elke bereiding het bonenreservoir direct worden geselecteerd.</p> <ul style="list-style-type: none"> ■ Standaardreservoir rechts ■ Standaardreservoir links ■ Laatst geselecteerde bonenreservoir ■ Reservoir met drank opslaan 	<p>Na elke drankbereiding springt het apparaat automatisch terug op het rechter bonenreservoir.</p> <p>Na elke drankbereiding springt het apparaat automatisch terug op het linker bonenreservoir.</p> <p>Het apparaat onthoudt het laatst geselecteerde bonenreservoir.</p> <p>Het apparaat onthoudt het laatst geselecteerde bonenreservoir en de laatst ingestelde drank.</p>

Programma "Waterfilter" of "Vorstbeveiliging" starten

1. De toets /i kort indrukken.
2. Met de draaiknop kan het programma "Waterfilter" of "Vorstbeveiliging" worden geselecteerd. De actuele instelling wordt op het display gemarkeerd.

Aanwijzing: Met de draaiknop kan ook een serviceprogramma worden geselecteerd. → "Serviceprogramma's" op pagina 93

Waterfilter

Een waterfilter vermindert de kalkafzettingen, reduceert de verontreinigingen in het water en verbetert de koffiesmaak. Waterfilters zijn verkrijgbaar in de handel of via de servicedienst. → "Toebehoren" op pagina 74

Waterfilter aanbrengen of vervangen:

Voordat u een nieuw waterfilter kunt gebruiken, dient u het filter te spoelen.

1. In de menu-instellingen "Waterfilter" selecteren.
2. Met de navigatietoets "inzetten" of "vervangen" selecteren.
3. Druk het waterfilter met behulp van het maatschepje stevig in de lege watertank vast.

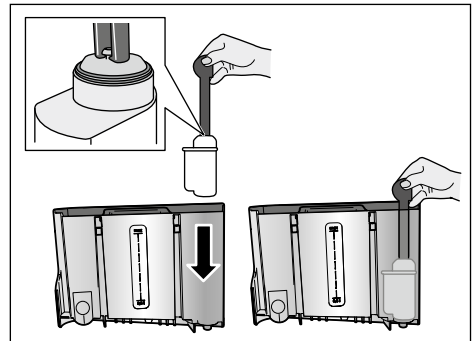

4. De watertank tot de markering "max" met water vullen.
5. Plaats een kom met een capaciteit van min. 1,0 l onder de uitloop en bevestig dit.
Er stroomt water door het filter. Het filter wordt gespoeld.
6. Vervolgens de tank legen.
Het apparaat is weer klaar voor gebruik.

Aanwijzingen

- Door het spoelen van het filter werd automatisch het interval voor de indicatie voor de filterwissel geactiveerd. Na dit interval of uiterlijk na 2 maanden is het filter verbruikt. Om hygiënische redenen en om verkalking (en schade aan de machine) te voorkomen, dient u het filter te vervangen.
- Als de machine langere tijd niet is gebruikt (bijv. tijdens een vakantie), moet het ingezette filter voor het eerste gebruik van de machine worden gespoeld. Neem hiervoor een kopje heet water af.

Waterfilter wegnemen

Wanneer geen nieuw waterfilter is geplaatst, moet de functie "Waterfilter" worden uitgeschakeld.

1. In de menu-instellingen "Waterfilter" selecteren.
2. De instelling "verwijderen" selecteren en bevestigen.
3. Het waterfilter uit de watertank nemen.
4. Plaat de watertank weer terug.
Het apparaat is weer klaar voor gebruik.

Vorstbeveiliging

Een serviceprogramma om beschadiging door vorst tijdens transport en opslag te voorkomen. Het apparaat wordt hierbij volledig geleegd. Het apparaat moet klaar voor gebruik zijn.

1. De draaiknop indrukken om het programma te starten.
2. Leeg het waterreservoir en plaats het weer terug.
3. Het apparaat stoomt uit.
4. De lekschaal leegmaken en het apparaat grondig reinigen.
Het apparaat kan nu worden getransporteerd of opgeslagen.



Dagelijks onderhoud en reiniging

Wanneer uw apparaat goed wordt onderhouden en schoongemaakt blijft het lang goed functioneren. In dit hoofdstuk leest u hoe u het apparaat goed kunt onderhouden en reinigen.



Waarschuwing

Risico van een elektrische schok!

Voor het reinigen de stekker uit het stopcontact trekken. Het apparaat niet onderdompelen in water. Geen stoomreiniger gebruiken.

Schoonmaakmiddelen

Om te voorkomen dat de verschillende oppervlakken door verkeerde schoonmaakmiddelen beschadigd worden, dient u zich te houden aan de volgende aanwijzingen.

Gebruik

- geen scherpe of schurende reinigingsmiddelen.
- geen reinigingsmiddelen die alcohol of spiritus bevatten.
- geen harde schuur- en schoonmaakspoonsjes.

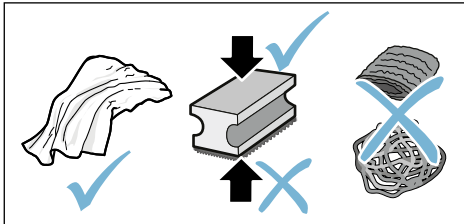

Aanwijzingen

- Nieuwe sponsdoekjes kunnen zouten bevatten. Deze zouten kunnen een roestlaagje op het roestvrij staal veroorzaken. Was nieuwe vaatdoekjes voor gebruik grondig uit.
- Verwijder resten van kalk, koffie, melk, reinigings- en ontkalkingsoplossingen altijd onmiddellijk. Onder dergelijke omstandigheden kan er corrosie optreden.

Attentie!

Niet alle componenten van het apparaat kunnen in de vaatwasser worden gereinigd.

→ Afb. 5 - 8

Niet geschikt voor de vaatwasser:



Afdekking uitloopsysteem
Afdekking zetkamer
Zetgroep
Watertank
Aromadeksel

Geschikt voor de vaatwasser



Lekrooster
Lekschaal
Koffiedikhouder
max. 60 °C
Koffiedik-afstrijker, rood
Afdekking zetgroep, rood
Maatlepel
Melksysteem, alle delen
Melkreservoir, alle delen

Apparaat reinigen

1. Veeg de buitenzijde met een zachte, vochtige doek af.
2. Reinig het display met een microvezeldoekje.
3. Eventuele resten gemalen koffie in de poederschacht met een zacht penseel in de schacht vegen.

Aanwijzingen

- Als het apparaat in koude toestand wordt ingeschakeld of na afname van koffie wordt uitgeschakeld, wordt het apparaat automatisch gespoeld. Zo reinigt het systeem zichzelf.
- Als het apparaat langere tijd niet is gebruikt (bijv. na een vakantie), maak het hele apparaat dan grondig schoon, inclusief het melksysteem en de zetgroep.

Reinig de lekschaal en de koffiedikhouter.

→ Afb. **5**

Aanwijzing: De lekschaal en de koffiedikhouter moeten dagelijks worden geleegd en schoongemaakt om afzettingen te voorkomen.

1. Trek de lekschaal en de koffiedikhouter in voorwaartse richting uit het apparaat.
2. Neem het lekrooster eraf.
3. Maak de lekschaal en de koffiedikhouter leeg en reinig deze.
4. Veeg de binnenzijde van het apparaat (houders van de schalen) uit.

Melkreservoir reinigen

→ Afb. **7**

Aanwijzing: Om hygiënische redenen moet het melkreservoir regelmatig worden gereinigd.

1. Demonteer het melkreservoir in de afzonderlijke delen.
2. Alle delen van het melkreservoir reinigen of in de vaatwasser doen.

Melksysteem reinigen

Het melksysteem wordt direct na de bereiding van een melkhoudende drank automatisch gereinigd met een korte straal stoom.

Waarschuwing

Gevaar voor verbranding!

Het uitloopsysteem wordt zeer heet. Het uitloopsysteem mag na gebruik pas worden aangeraakt wanneer het is afgekoeld.

→ Afb. **3**, → Afb. **6**

Het melksysteem wekelijks handmatig reinigen, desgewenst ook vaker. Voor een bijzonder grondige reiniging kan het melksysteem aanvullend met water worden gespoeld. → "*Melksysteem spoelen*" op pagina 94

Melksysteem eruit nemen:

1. Melkreservoir uit het apparaat verwijderen.
2. Het uitloopsysteem in de onderste positie schuiven.
3. De ontgrendeling rechts boven indrukken.
4. De afdekking naar voren klappen en eruit trekken.
5. Het melksysteem verwijderen en in de afzonderlijke delen demonteren.
6. Reinig de afzonderlijke onderdelen met zeepsop en een zachte doek.
7. Alle delen met helder water spoelen en laten drogen.

nl Dagelijks onderhoud en reiniging

Aanwijzingen

- Alle delen van het melksysteem kunnen in de vaatwasser worden gereinigd. Loogresten in het melksysteem na het spoelen grondig verwijderen.
- **Belangrijk:** de afdekking van het uitloopsysteem is niet geschikt voor de vaatwasser.

Melksysteem plaatsen:

1. De afzonderlijke delen van het melksysteem monteren.
2. Het melksysteem in de afdekking plaatsen.
3. Het uitloopsysteem in de onderste positie schuiven.
4. De afdekking onderaan vasthaken en omhoog zwenken tot deze vastklikt.

Zetgroep reinigen

→ Afb. **4**, → Afb. **8**

Aanvullend bij het automatische reinigingsprogramma dient de zetgroep regelmatig te worden verwijderd en gereinigd.

Attentie!

Maak de zetgroep zonder spoelmiddel schoon en doe hem niet in de vaatwasser.

Zetgroep eruit nemen:

1. Apparaat uitschakelen.
2. De watertank eruit nemen.
3. De beide rode vergrendelingsschuiven naar elkaar toe schuiven en de afdekking verwijderen.
4. De koffiedik-afstrijder (rood) en de afdekking zetgroep (rood) eruit nemen, reinigen en afdrogen.
5. De rode vergrendeling boven de zetgroep naar rechts schuiven.
6. Neem de zetgroep er voorzichtig uit en reinig hem grondig onder stromend water.

7. Reinig de binnenkant van de machine grondig met een vochtige doek, verwijder eventueel aanwezige koffieresten.
8. Laat de zetgroep en de binnenkant van het apparaat drogen.

Zetgroep plaatsen:

1. De zetgroep in pijlrichting in het apparaat schuiven. De pijl bevindt zich aan de bovenkant van de zetgroep.
De zetgroep boven aanzetten, in de geleidingsrails ophangen en in het apparaat schuiven.
2. De rode vergrendeling boven de zetgroep naar links schuiven.
3. De koffiedik-afstrijder (rood) en de afdekking zetgroep (rood) plaatsen.
4. De afdekking erin zetten en laten vastklikken.
5. De watertank plaatsen.



Serviceprogramma's

Periodiek verschijnt afhankelijk van de waterhardheid en gebruiksintensiteit van het apparaat één van de volgende meldingen op het scherm in plaats van de koffiekeuze:

- Melksysteem spoelen
- Ontkalkingsprogramma dringend uitvoeren
- Reinigingsprogramma dringend uitvoeren
- calc'nClean programma dringend uitvoeren

De machine moet onmiddellijk met het desbetreffende programma gereinigd of ontkalkt worden. Naar keuze kunnen de processen Ontkalken en Reinigen door de functie calc'nClean worden samengevoegd. Als het serviceprogramma niet volgens de aanwijzingen wordt uitgevoerd, kan de machine beschadigd raken.

De serviceprogramma's kunnen ook op ieder moment zonder oproep in het display worden gestart. De toets /i indrukken, het gewenste programma selecteren en uitvoeren.

Aanwijzingen

- **Belangrijk:** als het apparaat niet bijtijds wordt ontkalkt, verschijnt "Ontkalkingsprogramma nodig. Apparaat spoedig geblokkeerd!". Voer het ontkalken onmiddellijk uit volgens de instructies. Als het apparaat geblokkeerd is, kan het pas na het ontkalken weer worden bediend.
- **Let op!** Gebruik bij elk serviceprogramma ontkalkings- en reinigingsmiddelen volgens de gebruiksaanwijzing en houd u aan de (desbetreffende) veiligheidsinstructies.
- Drink geen vloeistoffen.



- Gebruik voor het ontkalken nooit azijn, middelen op basis van azijn, citroenzuur of middelen op basis van citroenzuur.
- Gebruik voor het ontkalken en schoonmaken uitsluitend de daarvoor bedoelde tabletten. Deze werden speciaal voor het apparaat ontwikkeld en kunnen via de servicedienst worden gekocht. → "Toebehoren" op pagina 74
- Die in geen geval ontkalkingstabletten of andere middelen in het poedervak.
- Onderbreek het serviceprogramma in geen geval.
- Voor de start van een serviceprogramma de zetgroep verwijderen, reinigen en weer terugzetten. Het melksysteem spoelen.
- Na beëindiging van een serviceprogramma het apparaat met een zachte vochtige doek afvegen, om resten van de ontkalkingsoplossing onmiddellijk te verwijderen. Onder dergelijke resten kan corrosie worden gevormd.
- Nieuwe sponsdoekjes kunnen zouten bevatten. Zouten kunnen roest aan het edelstaal veroorzaken. Was de doekjes daarom vóór gebruik grondig uit.
- Ga bij onderbreking van een serviceprogramma, bijv. door stroomuitval, als volgt te werk: Het apparaat start automatisch een speciale spoeling.
 1. De watertank uitspoelen.
 2. Vers water zonder koolzuur tot de markering "**max.**" vullen en bevestigen. Het programma start en spoelt het apparaat. Duur ca. 2 minuten.
 3. De lekschaal legen, reinigen en weer plaatsen.
 4. Het melkreservoir legen, reinigen en weer plaatsen. Het programma is beëindigd. Het apparaat is weer klaar voor gebruik.
 5. De toets /i indrukken om het programma te verlaten.

Melksysteem spoelen

Het melksysteem wordt direct na de bereiding van een melkhoudende drank automatisch gereinigd met een korte straal stoom.

Voor een bijzonder grondige reiniging kan het melksysteem aanvullend met water worden gespoeld.

Duur: ca. 2 minuten

1. De toets /i indrukken, om het menu te openen.
2. Met de draaiknop "Melksysteem spoelen" kiezen.
3. De draaiknop indrukken om het programma te starten.
4. Het melkreservoir legen, reinigen en weer aansluiten.
5. Plaats een leeg glas onder het uitloopstelsel en bevestig dit. Het programma loopt af.
6. Het melkreservoir legen, reinigen en weer aansluiten.
7. Het glas leegmaken. Het programma is beëindigd. Het apparaat is weer klaar voor gebruik.
8. De toets /i indrukken om het programma te verlaten.

Bovendien het melksysteem regelmatig grondig handmatig reinigen.

→ "Melksysteem reinigen"
op pagina 91

Ontkalken

Duur: ca. 21 minuten

De regel onder in het display geeft aan over hoeveel minuten bijv. de watertank gespoeld en water bijgevuld moet worden.

1. De toets /i indrukken, om het menu te openen.
2. Met de draaiknop "Ontkalken" selecteren.
3. De draaiknop indrukken om het programma te starten.

De aanwijzingen in het display begeleiden u door het programma.

4. Maak de lekschaal leeg en plaats deze terug.
5. Het melkreservoir legen, reinigen en weer aansluiten.
6. Verwijder het waterfilter (indien aanwezig) en bevestig dit.
7. De lege watertank tot de markering "0,5 l" met lauwwarm water vullen. Daarin 1 ontkalkingstablet TZ80002 oplossen.
8. Plaats een kom met een capaciteit van min. 1,0 l onder het uitloopstelsel en bevestig dit.
9. De draaiknop indrukken.

Het programma loopt af.

Duur: ca. 19 minuten

- Info:** als er te weinig ontkalkingsoplossing in de watertank zit, verschijnt er een overeenkomstige melding. Water zonder koolzuur bijvullen en bevestigen.
10. Spoel het waterreservoir en breng het waterfilter opnieuw aan (indien u dit had verwijderd).
 11. Vers water zonder koolzuur tot aan de markering "max" vullen en de watertank weer plaatsen. Het programma loopt af. Duur: ca. 2 minuten
 12. De kom legen en bevestigen.
 13. Maak de lekschaal leeg en plaats deze terug.
 14. Het melkreservoir legen, reinigen en weer aansluiten. Het programma is beëindigd. Het apparaat is weer klaar voor gebruik.
 15. De toets /i indrukken om het programma te verlaten.

Reinigen

Duur: ca. 6 minuten

1. De toets \odot/i indrukken, om het menu te openen.
2. Met de draaiknop "Reinigen" selecteren.
3. De draaiknop indrukken om het programma te starten.

De aanwijzingen in het display begeleiden u door het programma.

4. Maak de lekschaal leeg en plaats deze terug.
5. Open het poedervak, werp er een reinigingstablet in, sluit het poedervak en bevestig dit.
6. Plaats een kom met een capaciteit van min. 1,0 l onder het uitloopsysteem en bevestig dit.

Het programma loopt af.

Duur: ca. 5 minuten

7. De kom legen en bevestigen. Het programma is beëindigd. Het apparaat is weer klaar voor gebruik.
8. De toets \odot/i indrukken om het programma te verlaten.

calc'nClean

Duur: ca. 26 minuten

calc'nClean combineert de afzonderlijke functies "Ontkalken" en "Reinigen". Als de beide programma's vlak na elkaar moeten worden uitgevoerd, stelt het apparaat automatisch dit serviceprogramma voor.

De regel onder in het display geeft aan over hoeveel minuten bijv. de watertank gespoeld en water bijgevoerd moet worden.

1. De toets \odot/i indrukken, om het menu te openen.
2. Met de draaiknop "calc'nClean" selecteren.
3. De draaiknop indrukken om het programma te starten.

De aanwijzingen in het display begeleiden u door het programma.

4. Maak de lekschaal leeg en plaats deze terug.
5. Het melkreservoir legen, reinigen en weer aansluiten.
6. Open het poedervak, werp er een reinigingstablet in, sluit het poedervak en bevestig dit.
7. Verwijder het waterfilter (indien aanwezig) en bevestig dit.
8. De lege watertank tot de markering "0,5 l" met lauwwarm water vullen. Daarin 1 ontkalkingstablet TZ80002 oplossen.
9. Plaats een kom met een capaciteit van min. 1,0 l onder het uitloopsysteem en bevestig dit.

Het programma loopt af.

Duur: ca. 19 minuten

Info: als er te weinig ontkalkingsoplossing in de watertank zit, verschijnt er een overeenkomstige melding. Water zonder koolzuur bijvullen en bevestigen.

10. Spoel het waterreservoir en breng het waterfilter opnieuw aan (indien u dit had verwijderd).
11. Vers water zonder koolzuur tot aan de markering "max" vullen en de watertank weer plaatsen.

Het programma loopt af.

Duur: ca. 7 minuten

12. De kom legen en bevestigen.
13. Maak de lekschaal leeg en plaats deze terug.
14. Het melkreservoir legen, reinigen en weer aansluiten. Het programma is beëindigd. Het apparaat is weer klaar voor gebruik.
15. De toets \odot/i indrukken om het programma te verlaten.

Wat te doen bij storingen?

Storingen worden vaak veroorzaakt door een kleinigheid. Probeer voordat u contact opneemt met de servicedienst de storing zelf op te lossen met behulp van de tabel.

Lees de veiligheidsaanwijzingen aan het begin van deze handleiding.

Storingstabel

Probleem	Oorzaak	Oplossing
Sterk wisselende koffie- of melkschuimkwaliteit.	De machine is verkalkt.	Het apparaat conform de gebruiksaanwijzing ontkalken.
Er kan geen heet water worden afgenomen.	Het melksysteem of de opname van het melksysteem is verontreinigd.	Het melksysteem of de opname reinigen. → "Melksysteem reinigen" op pagina 91
Onvoldoende of geen melkschuim.	Het melksysteem of de opname van het melksysteem is verontreinigd.	Het melksysteem of de opname reinigen. → "Melksysteem reinigen" op pagina 91
	Melk niet geschikt.	Gebruik geen gekookte melk. Bij voorkeur koude melk met een vetgehalte van minstens 1,5% gebruiken.
	Het apparaat is verkalkt.	Het apparaat conform de instructies ontkalken.
Het melksysteem zuigt geen melk aan.	Het melksysteem is niet juist in elkaar gezet.	Alle delen correct in elkaar zetten. → Afb. 3
	Verkeerde volgorde aansluiting melkreservoir en melksysteem.	Eerst het melksysteem in het uitloopsysteem aansluiten en vervolgens het melkreservoir.
De persoonlijk ingestelde vulhoeveelheid wordt niet bereikt, de koffie druppelt alleen maar of stroomt helemaal niet meer.	De maalfijnheid is te fijn. De gemalen koffie is te fijn.	Stel de maalfijnheid grover in. Grover gemalen koffie gebruiken.
	Het apparaat is sterk verkalkt.	Het apparaat conform de instructies ontkalken.
	Er zit lucht in het waterfilter.	Dompel het waterfilter zo lang onder in water tot er geen luchtballen meer ontsnappen. Breng het filter hierna weer aan.

Er stroomt alleen water, geen koffie.	Een leeg bonenreservoir wordt niet door het apparaat herkend. De koffieschacht op de zetgroep is verstopt.	Koffiebonen vullen Aanwijzing: het apparaat stelt zich bij de volgende bereidingen op de koffiebonen in. Zetgroep reinigen → "Zetgroep reinigen" op pagina 92
Het apparaat reageert niet meer.	Storing in het apparaat.	Toets on/off 10 seconden ingedrukt houden.
Koffie heeft geen "crème" (schuimlaag).	Koffiesoort niet geschikt.	Gebruik een koffiesoort met een hoger percentage robustabonen.
	De bonen zijn niet meer brandvers.	Verse bonen gebruiken.
	De maalfijnheid is niet afgestemd op de koffiebonen.	De maalfijnheid fijner instellen.
De koffie is te "zuur".	De maalgraad is te grof ingesteld of de gemalen koffie is te grof.	Stel de maalgraad fijner in of gebruik fijner gemalen koffie.
	Koffiesoort niet geschikt.	Gebruik een donkerder gebrande soort.
De koffie is te "bitter".	De maalfijnheid is te fijn ingesteld of de voorgemalen koffie is te fijnkorrelig.	Stel de maalfijnheid grover in of gebruik grover gemalen koffie.
	Koffiesoort niet geschikt.	Andere koffiesoort gebruiken.
De koffie smaakt „verbrand“.	Te hoge bereidingstemperatuur	Temperatuur verlagen. → "Drankinstellingen aanpassen" op pagina 81
	De maalfijnheid is te fijn ingesteld of de voorgemalen koffie is te fijnkorrelig.	Stel de maalfijnheid grover in of gebruik grover gemalen koffie.
	Koffiesoort niet geschikt.	Andere koffiesoort gebruiken.
Het waterfilter blijft niet vastzitten in de watertank.	Het waterfilter is niet correct bevestigd.	Dompel het waterfilter zo lang onder in water tot er geen luchtbellen meer ontspannen. Breng het filter hierna weer aan. Druk het waterfilter stevig en recht in de tankaansluiting.
Het koffiedik is niet compact en te nat.	De maalfijnheid is te fijn of te grof ingesteld, of er is niet genoeg gemalen koffie gebruikt.	Stel de maalfijnheid grover of fijner in of gebruik 2 afgestreken maatlepels gemalen koffie.
Lekwater op binnenzijde apparaatbodem bij verwijderde lekschaal.	Lekschaal te vroeg verwijderd.	Lekschaal pas enkele seconden na de laatste drankbereiding wegnemen.

nl Wat te doen bij storingen?

De lekschaal kan niet worden verwijderd.	De koffiedikhouder is zeer vol. De koffiedik-afstrijker klemt.	Binnenruimte van de zetgroep reinigen. → <i>"Zetgroep reinigen" op pagina 92</i> Koffiedik-afstrijker correct inzetten.
Het uitloopsysteem kan niet worden gemonteerd of gedemonteerd.	Verkeerde volgorde	Eerst het uitloopsysteem (met melksysteem) aansluiten vervolgens het melkreservoir of bij demontage eerst het melksysteem verwijderen en dan het uitloopsysteem.
Displaymelding "Bonenreservoir vullen". Ondanks gevuld bonenreservoir [14] of het maalwerk maalt geen koffiebonen.	De bonen vallen niet in het maalwerk (te vette bonen).	Licht tegen het bonenreservoir tikken. Eventueel een ander soort koffie gebruiken. Maak het bonenreservoir leeg en veeg dit schoon met een droge doek.
Display-indicatie: "Lekschaal legen" ondanks lege lekschaal - wat moet u doen?	Bij een uitgeschakeld apparaat wordt het legen niet herkend.	Schakel het apparaat in, verwijder de lekschaal en plaats deze terug.
	De lekschaal is verontreinigd.	Reinig de lekschaal grondig.
Displayweergave "Water zonder koolzuur bijvullen" of "Filter verwijderen"	Waterreservoir is onjuist aangebracht.	Breng de watertank juist aan.
	Koolzuurhoudend water in de watertank.	Vul de watertank met schoon leidingwater.
	Vlotter in de watertank zit vast.	Watertank verwijderen en grondig reinigen.
	Nieuw waterfilter niet volgens de gebruiksaanwijzing gespoeld.	Spoel het waterfilter volgens de gebruiksaanwijzing en neem het in gebruik.
	Er zit lucht in het waterfilter.	Dompel het waterfilter zo lang onder in water tot er geen luchtballen meer ontsnappen. Breng het filter hierna weer aan.
Displaymelding "Zetgroep reinigen"	Waterfilter oud.	Plaats een nieuw waterfilter.
	Verontreinigde zetgroep.	Zetgroep reinigen
	Te veel gemalen koffie in de zetgroep.	Zetgroep reinigen Gebruik maximaal 2 afgestreken maatlepels gemalen koffie.
	Het mechanisme van de zetgroep beweegt stroef.	Zetgroep reinigen → <i>"Dagelijks onderhoud en reiniging" op pagina 90</i>

Bel de hotline als u de problemen niet kunt verhelpen!
De telefoonnummers staan op de laatste pagina's van de handleiding.





Servicedienst

Technische gegevens

Elektrische aansluiting (spanning – frequentie)	220–240 V ~, 50 / 60 Hz
Aansluitwaarde	1500 W
Maximaler pompdruk, statisch	19 bar
Maximale capaciteit waterreservoir (zonder filter)	2,3 l
Maximale capaciteit rechter/linker bonenreservoir	≈ 200/235 g
Lengte netsnoer	100 cm
Afmetingen (H x B x D)	38,5 x 30,1 x 47,0 cm
Gewicht, leeg	10–12 kg
Type maalwerk	Keramisch

E-nummer en FD-nummer

Geef tijdens het telefoongesprek altijd het volledige productnummer (E-nr.) en het fabricagenummer (FD-nr.) van uw apparaat op, zodat wij u goed van dienst kunnen zijn. U vindt de nummers op het typeplaatje . (→ Afb. )

Om niet te lang te hoeven zoeken wanneer u de servicedienst nodig heeft, kunt u hier direct de gegevens van uw apparaat en het telefoonnummer van de servicedienst invullen.

E-nr.**FD-nr.****Servicedienst** 

De contactgegevens voor de servicedienst van alle landen vindt u op de laatste pagina van deze handleiding.

Garantievoorwaarden

Voor dit apparaat gelden de garantievoorwaarden die worden uitgegeven door de vertegenwoordiging van ons bedrijf in het land van aankoop. De leverancier, bij wie u het apparaat heeft gekocht, geeft u hierover graag meer informatie. Om aanspraak te maken op de garantie heeft u altijd uw aankoopbewijs nodig.

Wijzigingen voorbehouden.

Spis treści

	Używanie zgodne z przeznaczeniem	101
	Ważne wskazówki dotyczące bezpieczeństwa	101
	Ochrona środowiska	103
	Oszczędność energii	103
	Utylizacja zgodna z przepisami o ochronie środowiska naturalnego	103
	Informacje na temat urządzenia	104
	Zakres dostawy	104
	Budowa i części	104
	Elementy obsługi	105
	Wyposażenie	106
	Przed pierwszym użyciem	107
	Ustawienie i podłączenie urządzenia	107
	Uruchamianie urządzenia	107
	Obsługa urządzenia	109
	Wybór napoju	109
	Przyrządzanie napoju ze świeżo zmielonej kawy	110
	Przyrządzanie napoju z kawy mielonej	110
	Przygotowywanie napoju z mlekiem	111
	Pobieranie gorącej wody	112
	Dostosowanie ustawień napojów	113
	Ustawianie stopnia zmielenia	115
	Podgrzewacz filiżanek	116
	Personalizacja	116
	Tworzenie profilu użytkownika	116
	Edytowanie lub usuwanie profilu użytkownika	117
	Zapisywanie indywidualnego napoju	117
	Zabezpieczenie przed dziećmi	118
	Aktywacja zabezpieczenia przed dziećmi	118
	Dezaktywacja zabezpieczenia przed dziećmi	118
	Ustawienia menu	118
	Zmiana ustawień	118
	Uruchamianie programu "Filtr wody" lub "Ochrona przed zamrażaniem"	121
	Codzienna pielęgnacja i czyszczenie	122
	Środki czyszczące	122
	Czyszczenie urządzenia	123
	Czyszczenie systemu spieniania mleka	124
	Czyszczenie zaparzacza	124
	Programy serwisowe	125
	Płukanie systemu spieniania mleka	126
	Odkamienianie	126
	Czyszczenie	127
	calc'nClean	127
	Co robić w razie usterki?	128
	Serwis	131
	Dane techniczne	131
	Numer produktu (E-Nr.) i data produkcji (FD)	131
	Gwarancja	131



Używanie zgodne z przeznaczeniem

Po rozpakowaniu należy sprawdzić stan urządzenia. Nie podłączać, jeśli urządzenie zostało uszkodzone podczas transportu.

Urządzenie jest przeznaczone wyłącznie do użytku w gospodarstwie domowym i podobnych otoczeniach.

Urządzenia wolno używać tylko w pomieszczeniach, w temperaturze pokojowej i na wysokości nie większej niż 2000 m n.p.m.



Ważne wskazówki dotyczące bezpieczeństwa

Proszę dokładnie przeczytać instrukcję obsługi, starannie ją przechowywać i postępować zgodnie z zawartymi w niej wskazówkami. Przekazując urządzenie innej osobie należy dołączyć niniejszą instrukcję.

Urządzenie może być obsługiwane przez dzieci powyżej 8 lat oraz przez osoby o ograniczonych zdolnościach fizycznych, czuciowych lub umysłowych, albo nie posiadających odpowiedniego doświadczenia/wiedzy tylko pod kontrolą osoby odpowiadającej za bezpieczeństwo osoby obsługującej urządzenie lub po dokładnym pouczeniu w obsłudze urządzenia oraz po zrozumieniu zagrożeń wynikających z obsługi urządzenia. Nie dopuszczać dzieci poniżej 8 roku życia do urządzenia oraz do elektrycznego przewodu zasilającego. Nie wolno im obsługiwać urządzenia. Dzieci nie mogą bawić się urządzeniem. Czynności z zakresu czyszczenia i normalnej konserwacji urządzenia nie mogą być wykonywane przez dzieci, chyba że są one w wieku co najmniej 8 lat i pod nadzorem.

Ostrzeżenie **Niebezpieczeństwo porażenia prądem!**

- Urządzenie musi być podłączone do sieci elektrycznej prądu zmiennego przez prawidłowo zainstalowane gniazdo z uziemieniem. Proszę się upewnić, że układ przewodów ochronnych domowej instalacji elektrycznej jest wykonany zgodnie z przepisami.
- Urządzenie należy podłączyć i użytkować zgodnie z informacjami podanymi na tabliczce znamionowej. W przypadku uszkodzenia przewodu zasilającego tego urządzenia należy go wymienić w serwisie.
- Urządzenie można użytkować tylko wtedy, gdy elektryczny przewód zasilający oraz samo urządzenie nie są uszkodzone. W razie awarii natychmiast odłączyć wtyczkę od gniazda i wyłączyć napięcie sieciowe.
- W celu wykluczenia zagrożeń naprawy urządzenia może wykonywać tylko nasz serwis.
- Nigdy nie zanurzać przewodu zasilającego w wodzie.

Ostrzeżenie **Niebezpieczeństwo na skutek magnetyzmu!**

Urządzenie zawiera magnesy trwałe, które mogą mieć wpływ na elektroniczne implanty, takie jak np. rozruszniki serca lub pompy insulinowe. Osoby noszące elektroniczne implanty proszone są o zachowanie minimalnego odstępu 10 cm od urządzenia oraz, przy wyjmowaniu, od następujących części: pojemnika na mleko, systemu spieniania mleka, pojemnika na wodę i jednostki zaparzania.

Ostrzeżenie **Niebezpieczeństwo uduszenia!**

Dzieciom nie wolno bawić się opakowaniem urządzenia. Drobne elementy przechowywać w bezpiecznym miejscu, ponieważ mogą zostać połknięte.

Ostrzeżenie **Niebezpieczeństwo poparzenia!**

- System spieniania mleka może być bardzo gorący. Po użyciu należy pozostawić go do schłodzenia.
- Niektóre powierzchnie, jak np. podgrzewacz filiżanek, mogą być gorące jeszcze przez jakiś czas po użyciu.

Ostrzeżenie **Niebezpieczeństwo zranienia!**

- Nieodpowiednie używanie urządzenia może prowadzić do powstania obrażeń.
- Nie wkładać palców do młynka.

Ochrona środowiska

Oszczędność energii

- Jeśli urządzenie nie jest używane, należy je wyłączyć.
- Ustawić interwał automatycznego wyłączenia na najmniejszą wartość.
- W miarę możliwości nie należy przerywać pobierania kawy lub pianki mlecznej. Przedwczesne jego przerwanie powoduje zwiększenie zużycia energii i szybsze wypełnienie pojemnika na skroplinę.
- Regularnie odkamieniać urządzenie, aby uniknąć powstawania osadów kamienia. Kamienny osad prowadzi do zwiększonego zużycia energii.

Utylizacja zgodna z przepisami o ochronie środowiska naturalnego

Opakowanie należy usunąć zgodnie z przepisami o ochronie środowiska.



To urządzenie jest oznaczone zgodnie z Dyrektywą Europejską 2012/19/UE oraz polską Ustawą z dnia 29 lipca 2005r. „O zużytym sprzęcie elektrycznym i elektronicznym” (Dz.U. z 2005 r. Nr 180, poz. 1495) symbolem

przekreślonego kontenera na odpady. Takie oznakowanie informuje, że sprzęt ten, po okresie jego użytkowania nie może być umieszczany łącznie z innymi odpadami pochodzącymi z gospodarstwa domowego. Użytkownik jest zobowiązany do oddania go prowadzącym zbieranie zużytego sprzętu elektrycznego i elektronicznego. Prowadzący zbieranie, w tym lokalne punkty zbiórki, sklepy oraz gminne jednostka, tworzą odpowiedni system umożliwiający oddanie tego sprzętu. Właściwe postępowanie ze zużytym sprzętem elektrycznym i elektronicznym przyczynia się do uniknięcia szkodliwych dla zdrowia ludzi i środowiska naturalnego konsekwencji, wynikających z obecności składników niebezpiecznych oraz niewłaściwego składowania i przetwarzania takiego sprzętu.

Co do sposobu utylizacji należy kontaktować się ze sprzedawcą.

Informacje na temat urządzenia

Ten rozdział zawiera opis zakresu dostawy, budowy i elementów urządzenia. Ponadto zostaną przedstawione różne elementy obsługi.

Wskazówka: W zależności od typu urządzenia możliwe są niewielkie różnice, dotyczące koloru i szczegółów budowy.

W instrukcji obsługi opisano dwie wersje urządzenia:

- urządzenie z jednym pojemnikiem na kawę ziarnistą
- urządzenie z dwoma pojemnikami na kawę ziarnistą

Corzystanie z instrukcji obsługi

Strony okładkowe tej instrukcji można rozłożyć. Znajdują się tam ilustracje oznaczone numerami, do których odwołuje się niniejszy tekst.

Przykład: → Rysunek **1**

Zakres dostawy

→ Rysunek **1**

- A** Ekspres do kawy
- B** Pojemnik na mleko (pojemnik, pokrywa, rurka ssąca, rurka podłączeniowa)
- C**** Adapter do pojemnika na mleko
- D**** Filtr wody
- E** Miarka do kawy mielonej
- F** Pasek do mierzenia poziomu twardości wody
- G**** Odkamieniacz w tabletkach
- H** Instrukcja obsługi

Pozycja oznaczona symbolem ** jest dostępna tylko w niektórych urządzeniach.

Budowa i części









→ Rysunek **2**

- 1** Wyświetlacz
- 2** Panel obsługi
- 3** Przełącznik obrotowy/start stop (nawigacja poprzez obracanie i naciśnięcie)
- 4** System wylotu (kawa, mleko, gorąca woda) o regulowanej wysokości
- 5** Pojemnik na mleko (pojemnik, pokrywa, rurka ssąca, rurka podłączeniowa)
- 6** Pojemnik na skropliny (pojemnik na fusy, blacha ociekowa)
- 7** Pokrywa ochronna jednostki zaparzania
- 8** Pojemnik na wodę
- 9** Tabliczka znamionowa
- 10** Zintegrowany uchwyt pojemnika na wodę
- 11** Podgrzewacz filiżanek
- 12** Wskaźnik LED podgrzewacza filiżanek
- 13** Komora na kawę (na kawę mieloną / tabletkę czyszczącą)
- 14** Pojemnik na kawę ziarnistą
- 15** Przełącznik obrotowy do ustawiania stopnia zmielenia
- 16** Pokrywa zatrzymująca aromat
- 17*** Pokrywa zatrzymująca aromat
- 18*** Pojemnik na kawę ziarnistą
- 19*** Przełącznik obrotowy do ustawiania stopnia zmielenia
- 20*** Przyciski wyboru pojemnika na kawę ziarnistą, podświetlane

W zależności od modelu:

Pozycje oznaczone * występują tylko w urządzeniu z dwoma pojemnikami na kawę ziarnistą.

Elementy obsługi

Przycisk	Znaczenie
on/off	<p>Włączanie i wyłączanie urządzenia Urządzenie przepłukuje się automatycznie po włączeniu i wyłączeniu. Urządzenie nie przepłukuje się, gdy:</p> <ul style="list-style-type: none"> ■ w chwili włączenia jest jeszcze ciepłe. ■ przed wyłączeniem nie była parzona kawa. <p>Urządzenie jest gotowe do pracy, gdy na wyświetlaczu świecą się symbole do wybrania napoju i przycisk on/off.</p>
	<p>Personalizacja Urządzenie ma możliwość zapisywania i aktywacji indywidualnych ustawień parzenia kawy. → "Personalizacja" na stronie 116</p>
	<p>Moc kawy Dostosowanie mocy kawy. → "Dostosowanie ustawień napojów" na stronie 113</p>
milk	<p>Nacisnąć krótko: Ustawienie zawartości mleka w napoju w % Jako napój lub dodatek do specjalnych kaw. → "Dostosowanie ustawień napojów" na stronie 113 Trzymać wciśnięty przez co najmniej 4 sekundy: Zabezpieczenie przed dziećmi → "Zabezpieczenie przed dziećmi" na stronie 118</p>
ml	<p>Ilość napoju w mililitrach. → "Dostosowanie ustawień napojów" na stronie 113</p>
	<p>2 napoje Jednoczesne przygotowanie dwóch napojów. Filiżanki ustawić obok siebie pod wylotem kawy. → "Dostosowanie ustawień napojów" na stronie 113</p>
	<p>Ustawienia menu/Programy serwisowe Nacisnąć na krótko przycisk /i w celu wywołania ustawień menu oraz programów serwisowych. Ponownie na krótko wcisnąć przycisk /i, aby powrócić do wyboru napoju. Bez dotykania przycisku urządzenie przejdzie automatycznie po ok. 10 sekundach do wyboru napoju. Wskazówka: Przytrzymać przez przynajmniej 5 sekund wciśnięty przycisk /i, aby bezpośrednio wywołać ustawienia menu.</p>
	<p>Przyciski nawigacyjne Do nawigacji na wyświetlaczu. Przyciski nawigacyjne w "trybie baristy" pełnią dodatkowe funkcje. Przy tym ustawieniu można wybierać np. dalsze możliwości dostosowania napoju. → "Dostosowanie ustawień napojów" na stronie 113</p>

Wyświetlacz

Na wyświetlaczu  są pokazywane wybrane napoje, ustawienia i możliwości ustawienia oraz komunikaty o stanie urządzenia.

Na wyświetlaczu ukazują się dodatkowe informacje, które znikają po krótkim czasie lub są wygaszane po zatwierdzeniu przyciskiem.

Na wyświetlaczu pojawiają się również wezwania do podjęcia określonych działań.

Wyświetlacz pokazuje poszczególne czynności do wykonania.

Gdy konieczne działanie zostało wykonane, np. "Napełnij pojemnik na wodę", to odpowiedni komunikat znika.

Przełącznik obrotowy

Przełącznik obrotowy  spełnia różne funkcje.

- Obracanie: powoduje nawigowanie na wyświetlaczu oraz zmianę ustawień.
- Naciśnięcie: powoduje uruchomienie przyrządzenia napoju lub programu serwisowego, zatwierdzenie wyboru w menu.
- Naciśnięcie podczas pobierania napoju: wcześniejsze zatrzymanie pobierania.



Wyposażenie

Poniższe akcesoria są dostępne w handlu lub w serwisach:

Akcesoria	Numer katalogowy	
	Handel	Serwis
Tabletki czyszczące	TZ80001	00311807
Odkamieniacz w tabletkach	TZ80002	00576693
Filtr wody	TZ70003	00575491
Zestaw pielęgnacyjny	TZ80004	00576330
Adapter do pojemnika na mleko	TZ90008	00577862

Na ostatniej stronie tej instrukcji są umieszczone dane kontaktowe do serwisu we wszystkich krajach.



Przed pierwszym użyciem

W tym rozdziale jest opisany sposób uruchamiania urządzenia. Przed rozpoczęciem użytkowania urządzenia należy wprowadzić określone ustawienia.

Wskazówka: Urządzenie można używać wyłącznie w pomieszczeniach, które nie są narażone na mróz. W przypadku transportu lub przechowywania urządzenia w temperaturze poniżej 0 °C, należy odczekać przed jego uruchomieniem co najmniej 3 godziny.

Ustawienie i podłączenie urządzenia

1. Zdjąć folie ochronne.
2. Ustawić urządzenie na równej, wodoodpornej powierzchni, która może wytrzymać jego ciężar.
3. Podłączyć urządzenie wtyczką sieciową do zgodnie z przepisami zainstalowanego gniazda z uziemieniem.

Uruchamianie urządzenia

Ustawianie języka

Wskazówki

- Przy pierwszym włączeniu pojawi się automatycznie wybór języka.
- W każdej chwili można zmienić ustawiony język. → "Ustawienia menu" na stronie 118

1. Włączyć urządzenie przyciskiem on/off. Na wyświetlaczu pojawi się domyślnie ustawiony język.
2. Za pomocą przełącznika obrotowego wybrać żądany język wyświetlacza.
3. Zatwierdzić prawym przyciskiem nawigacyjnym.

Ustawienie jest zapisane w pamięci.

Ustawianie twardości wody

Prawidłowe ustawienie twardości wody jest ważne, ponieważ gwarantuje, że urządzenie będzie we właściwym czasie pokazywało, kiedy powinno zostać odkamienione. Domyślnie twardość wody jest ustawiona na stopień 4. Twardość wody można zmierzyć dostarczonym paskiem pomiarowym albo uzyskać od lokalnego przedsiębiorstwa wodociągowego. Jeżeli w domu jest zainstalowana instalacja zmiękczająca wodę, proszę wybrać ustawienie "Instalacja zmiękczająca".

1. Dostarczony pasek pomiarowy zanurzyć na krótko w świeżej wodzie z kranu, osączyć i po jednej minucie odczytać wynik.
 2. Przełącznikiem obrotowym ustawić określoną twardość wody.
 3. Zatwierdzić prawym przyciskiem nawigacyjnym.
- Na chwilę zaświeci się przypomnienie o napełnieniu pojemnika kawą ziarnistą.
4. Zatwierdzić prawym przyciskiem nawigacyjnym lub odczekać kilka sekund.

Wskazówki

- Przy pierwszym użyciu, po wykonaniu programu serwisowego lub po dłuższym nieużywaniu urządzenia pierwszy napój nie ma jeszcze pełnego aromatu i nie należy go wypijać.
- Po uruchomieniu urządzenia jedwabistą i sztywną piankę uzyskuje się dopiero po zaparzeniu kilku filiżanek.
- Po okresie dłuższego użytkowania całkiem normalnym zjawiskiem jest tworzenie się na szczelinach wentylacyjnych kropki wody.

W tabeli pokazano przyporządkowanie stopni do różnych poziomów twardości wody:

Stopień	Stopień twardości wody	
	Niemiecki (°dH)	Francuski (°fH)
1	1-7	1-13
2	8-14	14-25
3	15-21	26-38
4	22-30	39-54

Stopień twardości wody można później zmienić w każdej chwili. → "Ustawienia menu" na stronie 118

Napełnianie pojemnika na kawę ziarnistą

Za pomocą tego ekspresu można przygotowywać napoje z kawy ziarnistej lub z kawy zmielonej (nie z kawy rozpuszczalnej).

1. Otworzyć pokrywę [16] pojemnika na kawę ziarnistą [14].
2. Napełnić kawą ziarnistą.
3. Zamknąć ponownie pokrywę.

Wskazówki

- Ziarna kawy są przed każdym parzeniem na świeżo mielone.
- Ziarna kawy należy przechowywać w chłodnym miejscu i w zamknięciu, dzięki temu zachowuje optymalną jakość.
- Ziarna można przechowywać przez kilka dni w pojemniku na kawę ziarnistą, bez obawy utraty aromatu. Kawę mieloną wsypywać dopiero na krótko przed przygotowaniem napoju. → "Przyrządzenie napoju z kawy mielonej" na stronie 110

W przypadku modeli z dwoma pojemnikami na kawę ziarnistą [14], [18]* można napełnić je dwoma rodzajami kawy. Wybrać żądany pojemnik na kawę ziarnistą za pomocą przycisku wyboru [20]*. Świeci się LED aktywnego pojemnika na kawę ziarnistą.

Urządzenie zapamiętuje dla każdego napoju ostatnio wybrany pojemnik na kawę ziarnistą. To ustawienie wstępne można zmienić. → "Ustawienia menu" na stronie 118

Napełnianie pojemnika na wodę

Ważne: codziennie napełniać pojemnik na wodę świeżą wodą niegazowaną. Przed uruchomieniem sprawdzać, czy pojemnik na wodę jest wystarczająco napełniony.

1. Sięgnąć za uchwyt [10] z boku pojemnika na wodę [8] i odchylić nieco pojemnik na bok.
2. Wyjąć pojemnik na wodę za uchwyt.
3. Zainstalować filtr wody.
→ "Zastosowanie lub wymiana filtra wody" na stronie 121
4. Napełnić pojemnik wodą do znaku "max".
5. Włożyć ponownie pojemnik z wodą w mocowanie i przechylić do pozycji wyjściowej.

Na wyświetlaczu wyświetla się logo marki. Urządzenie nagrzewa się i następuje płukanie, a mała ilość wody wypływa z otworu wypływu. Urządzenie jest gotowe do pracy, gdy na wyświetlaczu świecą się symbole napojów oraz świeci się przycisk on/off.

Obsługa urządzenia

W tym rozdziale są zawarte informacje, w jaki sposób przygotować urządzenie do pracy oraz jak przygotowywać gorące napoje. Podano również wskazówki na temat doboru ustawień napojów oraz stopnia zmielenia kawy.

Wybór napoju

- Za pomocą przełącznika obrotowego wybrać żądany napój.
- Na wyświetlaczu są pokazywane nazwa napoju oraz aktualnie ustawione wartości (np. moc kawy lub wielkość filiżanki).
- Wybrany napój może być przygotowany z fabrycznie ustawionymi parametrami lub wcześniej dostosowany do indywidualnego smaku.
→ "Dostosowanie ustawień napojów" na stronie 113
- Jeżeli w ciągu ok. 5 sekund w urządzeniu nie zostanie wykonana żadna czynność, to tryb ustawiania zostanie zamknięty. Dokonane ustawienia zostaną automatycznie zapisane.

Dostępne są następujące napoje:

	Espresso Macchiato
	Ristretto
	Espresso
	Espresso Doppio

	Kawa
	Cappuccino
	Latte Macchiato
	Kawa z mlekiem
	Pianka mleczna
	Funkcja dzbanka (nie jest dostępna we wszystkich modelach urządzenia)
	Ciepłe mleko
	Gorąca woda

Wskazówka: W przypadku niektórych ustawień kawa jest przygotowywana w dwóch etapach ("aromaDouble Shot"). Należy poczekać na zakończenie procesu parzenia.

Porada: Filiżanki, w szczególności małe o grubych ściankach do espresso, należy spodem ustawić na podgrzewaczu do filiżanek.
→ "Podgrzewacz filiżanek" na stronie 116

Przyrządzanie napoju ze świeżo zmielonej kawy

Można wybrać następujące napoje: Ristretto, Espresso Doppio, Espresso oraz kawa. Sposób przygotowania kawy z mlekiem został opisany w osobnym rozdziale. → "Przygotowywanie napoju z mlekiem" na stronie 111

Urządzenie jest włączone. Pojemnik na wodę i pojemnik na kawę ziarnistą są napełnione.

1. Ustawić filiżankę pod wylot napoju.
2. Za pomocą przełącznika obrotowego wybrać żądany napój.

Na wyświetlaczu pojawi się nazwa napoju oraz aktualne ustawienie parametrów.

3. W celu zmiany ustawień wybranego napoju.

→ "Dostosowanie ustawień napojów" na stronie 113

4. W celu rozpoczęcia pobierania napoju, wcisnąć przełącznik obrotowy.

Kawa jest parzona i nalewana do filiżanki.





Wskazówka: W celu wcześniejszego zatrzymania pobierania napoju należy ponownie wcisnąć przełącznik obrotowy.

Przyrządzanie napoju z kawy mielonej

To urządzenie może również parzyć kawę już zmieloną. Nie stosować kawy rozpuszczalnej. Sposób przygotowania kawy z mlekiem został opisany w osobnym rozdziale.

→ "Przygotowywanie napoju z mlekiem" na stronie 111

Urządzenie jest włączone. Pojemnik na wodę jest napełniony.

1. Ustawić filiżankę pod wylot napoju.
2. Za pomocą przełącznika obrotowego wybrać żądany napój.
3. Nacisnąć przycisk .
4. Za pomocą przełącznika obrotowego wybrać "Kawa mielona".
5. Nacisnąć przycisk .
6. Zdjąć pokrywę zatrzymującą aromat  z pojemnika na kawę ziarnistą  i otworzyć komorę na kawę mieloną .
7. Wsypać kawę mieloną, nie dociskać. Wsypać najwyżej 2 płaskie miarki kawy.

Uwaga!

Komorę na kawę mieloną nie napełniać kawą ziarnistą ani kawą rozpuszczalną.

8. Zamknąć komorę oraz pokrywę zatrzymującą aromat.

Na wyświetlaczu pojawi się nazwa napoju oraz aktualne ustawienie parametrów.

9. W celu zmiany ustawień wybranego napoju.

→ "Dostosowanie ustawień napojów" na stronie 113

10. W celu rozpoczęcia pobierania napoju, wcisnąć przełącznik obrotowy.

Kawa jest parzona i nalewana do filiżanki.

Wskazówki

- Możliwe resztki kawy mielonej w komorze przenieść mięką szcztoteczką do przegrody.
- W celu wcześniejszego zatrzymania pobierania napoju należy ponownie wcisnąć przełącznik obrotowy.
- W celu zaparzenia kolejnego napoju z kawy mielonej powtórzyć procedurę.
- Przy parzeniu zmielonej kawy nie jest dostępna funkcja aromaDouble Shot.

Przygotowywanie napoju z mlekiem

Ten ekspres do kawy posiada zintegrowany system spieniania mleka. Ten system umożliwi przyrządzanie kawy z mlekiem, jak również pianki mlecznej oraz ciepłego mleka. Można wybrać Espresso Macchiato, Cappuccino, Latte Macchiato oraz kawę z mlekiem.

Wskazówki

- Przy przygotowywaniu napoju z mlekiem mogą być słyszalne gwizdzące odgłosy. Dźwięki te są normalne i wynikają ze względów technicznych.
- Zaschnięte resztki mleka są trudne do usunięcia, dlatego należy koniecznie oczyścić system.
→ "Czyszczenie systemu spieniania mleka" na stronie 124

Ostrzeżenie

Niebezpieczeństwo poparzenia!

System spieniania mleka może być bardzo gorący. Po użyciu należy pozostawić go do schłodzenia przed dotknięciem.

Użycie pojemnika na mleko

Pojemnik na mleko  został stworzony specjalnie do stosowania z tym urządzeniem. Jest on przeznaczony wyłącznie do stosowania w gospodarstwie domowym oraz do przechowywania mleka w lodówce.

Ważne: pojemnik na mleko może być podłączony tylko wówczas, gdy system spieniania mleka razem z adapterem i rurką są zamontowane w wylocie napoju. (→ Rysunek )

1. W celu zdjęcia pokrywy należy nacisnąć na oznaczenie i podnieść pokrywę. (→ Rysunek )
2. Wlać mleko.

3. Wcisnąć pokrywę na pojemnik, aż zaskoczy na miejsce.
4. Podłączyć pojemnik na mleko do urządzenia z lewej strony. Pojemnik na mleko musi zablokować się.

Kawy z mlekiem

Urządzenie jest włączone. Pojemnik na wodę i pojemnik na kawę ziarnistą są napełnione.

Pojemnik z mlekiem jest podłączony do urządzenia.

1. Ustawić filiżankę albo szklankę pod wylot napoju.
 2. Za pomocą przełącznika obrotowego wybrać żądany napój.
- Na wyświetlaczu pojawi się nazwa napoju oraz aktualne ustawienie parametrów.

3. W celu zmiany ustawień wybranego napoju.
→ "Dostosowanie ustawień napojów" na stronie 113
4. W celu rozpoczęcia pobierania napoju, wcisnąć przełącznik obrotowy.

Najpierw urządzenie wlewa do filiżanki lub szklanki mleko. Następnie kawa jest parzona i nalewana do filiżanki lub szklanki.

Wskazówka: Jednokrotne naciśnięcie przełącznika obrotowego pozwala na wcześniejsze zatrzymanie pobierania mleka lub kawy; dwukrotne naciśnięcie przełącznika obrotowego powoduje zatrzymanie całego pobierania napoju.

Spienione mleko albo ciepłe mleko

Urządzenie jest włączone. Pojemnik na wodę jest napełniony.

Pojemnik z mlekiem jest podłączony do urządzenia.

1. Ustawić filiżankę albo szklankę pod wylot napoju.
2. Przełącznikiem obrotowym wybrać „Pianka mleczna” lub „Ciepłe mleko”.

Na wyświetlaczu pojawi się nazwa napoju oraz aktualne ustawienie parametrów.

3. W celu zmiany ustawień wybranego napoju.

→ *„Dostosowanie ustawień napojów” na stronie 113*

4. W celu rozpoczęcia pobierania napoju, wcisnąć przełącznik obrotowy.

Spienione mleko albo ciepłe mleko wypływa do filiżanki lub szklanki.

Wskazówka: W celu wcześniejszego zatrzymania pobierania napoju należy ponownie wcisnąć przełącznik obrotowy.

Pobieranie gorącej wody

Wskazówka: Przed pobraniem gorącej wody oczyścić system spieniania mleka oraz usunąć pojemnik na mleko. Jeżeli system spieniania mleka nie zostanie oczyszczony, to pobierana woda może zawierać niewielkie ilości mleka.

→ *„Czyszczenie systemu spieniania mleka” na stronie 124*

Ostrzeżenie

Niebezpieczeństwo poparzenia!

Wylot napoju jest bardzo gorący. Po użyciu zaczekać, aż wylot wystygnie - dopiero wówczas można go dotknąć.

Urządzenie jest włączone. Pojemnik na wodę jest napełniony.



1. Ustawić filiżankę pod wylot napoju.
2. Usunąć pojemnik na mleko, jeżeli jest podłączony.
3. Przełącznikiem obrotowym wybrać „Gorąca woda”.
4. W celu zmiany ustawień wybranego napoju.
→ *„Dostosowanie ustawień napojów” na stronie 113*
5. W celu rozpoczęcia pobierania napoju, wcisnąć przełącznik obrotowy.

Gorąca woda wypływa do filiżanki.

Wskazówka: W celu wcześniejszego zatrzymania pobierania napoju należy ponownie wcisnąć przełącznik obrotowy.

Dostosowanie ustawień napojów

Po wybraniu napoju można dostosować jego różne parametry. W tym celu należy użyć następujących przycisków i przełącznika obrotowego:

Przycisk	Funkcja	Możliwości	
	Ustawianie mocy kawy, wybieranie kawy zmielonej	<ul style="list-style-type: none"> ■ bardzo łagodna* ■ łagodna ■ łagodna +* ■ normalna ■ normalna +* ■ mocna ■ mocna +* ■ bardzo mocna 	<ul style="list-style-type: none"> ■ bardzo mocna +* ■ ekstra mocna ■ aromaDouble Shot mocna ■ aromaDouble Shot mocna + ■ aromaDouble Shot mocna ++* ■ kawa mielona
milk	Proporcje mieszania mleka/kawy	Ustawienie udziału mleka w % (tylko dla kawy z mlekiem)	
ml	Wielkość filiżanki	Dostosowanie pojemności w odstępach ml. Niedostępne dla Ristretto.	
	Dwie filiżanki jednocześnie	Pod wylot ustawić dwie filiżanki.	
Nawigacyjny przycisk lewy	Temperatura wody*	np. dla herbat: <ul style="list-style-type: none"> ■ > 70 °C (biała herbata) ■ > 80 °C (zielona herbata) 	<ul style="list-style-type: none"> ■ > 85 °C (herbata rooibos) ■ > 90 °C (czarna herbata) ■ > 97 °C (owocowa herbata)
Nawigacyjny przycisk prawy	aromaIntense*	<ul style="list-style-type: none"> ■ normalna ■ intensywny 	<ul style="list-style-type: none"> ■ intensywny +
* dostępne tylko w "tryb baristy"			



Urządzenie jest fabrycznie ustawione na "tryb baristy". Pozwala to na ustawianie dalszych parametrów za pomocą obu przycisków nawigacyjnych. "Tryb baristy" można również wyłączyć.

→ "Ustawienia menu" na stronie 118

Ustawienia fabryczne są na wyświetlaczu oznaczane na pomarańczowo. Aktualnie wybrane ustawienia są w danym przypadku podświetlane.

Ustawianie mocy kawy lub wybieranie kawy zmielonej

Wybrana jest kawa.

1. Nacisnąć przycisk .
2. Za pomocą przełącznika obrotowego ustawić moc kawy lub wybrać kawę zmieloną.
3. W celu zatwierdzenia nacisnąć przycisk  lub przełącznik obrotowy.

Funkcja aromaDouble Shot

Im dłużej trwa parzenie kawy, tym napój jest bardziej gorzki i uwalnia niepożądany aromat. Będzie to miało negatywny wpływ na smak oraz łatwość przyswajania. Dlatego w celu parzenia bardzo mocnej kawy urządzenie wyposażono w specjalną funkcję aromaDouble Shot. Po przygotowaniu połowy ilości kawa jest mielona i zaparzana ponownie, dzięki czemu uwalniane są wyłącznie przyjemne zapachy.

Wskazówka: Funkcję aromaDouble Shot można wybierać dla wszystkich kaw z wyjątkiem:

- napoju o małej ilości kawy, np. Ristretto
- małej ilości kawy, np. przy ustawieniu "Kawa z mlekiem" 200 ml z 90 procentowym udziałem mleka (udział kawy 10 %)
- przyrządzenia napoju z użyciem kawy mielonej
- Pobranie podwójnej filiżanki

Dostosowanie proporcji mleka/kawy

Wybrana jest kawa z mlekiem.

1. Nacisnąć przycisk **milk**.
2. Za pomocą przełącznika obrotowego ustawić udział mleka w %.
Przykład: przy ustawieniu wartości na 30 % zostanie przygotowany napój w proporcji 30 % mleka i 70 % kawy.
3. W celu zatwierdzenia nacisnąć przycisk **milk** lub przełącznik obrotowy.

Wybór wielkości filiżanki

Wybrany jest napój.

1. Nacisnąć przycisk **ml**. Ustawiona domyślnie pojemność zależy od rodzaju napoju.
2. Za pomocą przełącznika obrotowego dostosować żadaną pojemność w krokach co ml.
3. W celu zatwierdzenia nacisnąć przycisk **ml** lub przełącznik obrotowy.

Wskazówki

- W przypadku Ristretto pojemność nie daje się ustawiać.
- Wyjściowa ilość może odbiegać od ustawionej w zależności od jakości mleka.

Przygotowanie dwóch filiżanek jednocześnie

Wybrana jest kawa lub kawa z mlekiem.

1. Nacisnąć przycisk .
2. Ustawić dwie podgrzane filiżanki pod wylot napoju z lewej i prawej strony.
3. W celu rozpoczęcia pobierania napoju, wcisnąć przełącznik obrotowy.

Wybrany napój zostaje zaparzony i spływa do obu filiżanek.

Wskazówki

- Napój jest przygotowywany w dwóch etapach (dwa mielenia). Należy zaczekać na zakończenie procesu parzenia.
- W przypadku wybrania ☞ nie jest możliwa funkcja aromaDouble Shot.

Dostosowanie temperatury napoju

Dostępne tylko w "trybie baristy".

→ "Ustawienia menu" na stronie 118

Wybrany jest dowolny napój.

1. Lewym przyciskiem nawigacyjnym wywołać ustawienie temperatury.
2. Za pomocą przełącznika obrotowego ustawić żadaną temperaturę.
3. W celu zatwierdzenia nacisnąć lewy przycisk nawigacyjny lub przełącznik obrotowy.

Ustawienie aromalIntense

Dostępne tylko w "trybie baristy".

→ "Ustawienia menu" na stronie 118

Intensywność smaku kawy można indywidualnie dostosować poprzez ustawienie aromalIntense. Wybór nie ma żadnego wpływu na ciepłe lub spienione mleko, w przypadku pobierania mleka.

Wybrana jest kawa.

1. Prawym przyciskiem nawigacyjnym wywołać menu.
2. Za pomocą przełącznika obrotowego wprowadzić żądane ustawienie.
3. W celu zatwierdzenia nacisnąć prawy przycisk nawigacyjny lub przełącznik obrotowy.

Ustawianie stopnia zmielenia

To urządzenie ma regulowany młynek. Pozwala on indywidualnie zmieniać stopień zmielenia kawy.

Ostrzeżenie

Niebezpieczeństwo odniesienia obrażeń!

Nie wkładać palców do młynka.

Uwaga!

Urządzenie może ulec uszkodzeniu! Stopień zmielenia można zmienić jedynie przy pracującym młynku!

Za pomocą przełącznika obrotowego [15], [19]* ustawić stopień zmielenia kawy przy pracującym młynku.

- Drobniejszy stopień zmielenia kawy: obracać przeciwnie do ruchu wskazówek zegara. (Rys. a)
- Grubszy stopień zmielenia kawy: obracać zgodnie z ruchem wskazówek zegara. (rys. b)

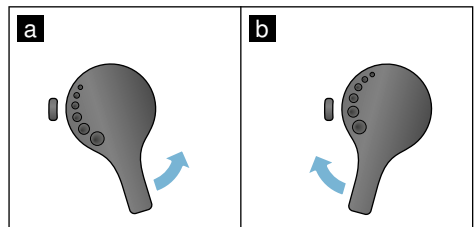

Wskazówki

- Nowe ustawienie będzie zauważalne dopiero od drugiej filiżanki kawy.
- W przypadku ciemno palonych ziaren należy ustawić drobniejszy stopień zmielenia, natomiast w przypadku jaśniejszych ziaren grubszy stopień zmielenia.

Podgrzewacz filiżanek

Uwaga!

Podgrzewacz filiżanek jest bardzo gorący!

Ekspres do kawy dysponuje podgrzewaczem filiżanek [11]. Jeżeli podgrzewacz filiżanek jest włączony, to świeci się jego wskaźnik LED [12].

Porada: W celu optymalnego podgrzania filiżanek należy je postawić dnem na podgrzewaczu.

Wskazówka: Funkcję tę można aktywować i wyłączać w "Ustawienia menu". → "Ustawienia menu" na stronie 118

Personalizacja

W menu Personalizacja można utworzyć profile użytkownika. W profilach użytkownika można zapisać indywidualne ustawienia napojów pod swoimi nazwami.

Tworzenie profilu użytkownika

1. Nacisnąć przycisk , otwiera się menu.
2. Za pomocą przełącznika obrotowego wybrać nowy profil.
3. Nacisnąć prawy przycisk nawigacyjny, aby zatwierdzić wybór. Można wpisać nazwę użytkownika.
4. Przełącznikiem obrotowym wybrać żadaną literę. W celu zatwierdzenia litery nacisnąć przełącznik obrotowy. Litera została zapisana.

Jeżeli nazwa użytkownika jest do końca wpisana:

5. Nacisnąć prawy przycisk nawigacyjny, aby zapisać nazwę użytkownika.
6. Za pomocą przełącznika obrotowego wybrać rysunek tła.
7. Nacisnąć prawy przycisk nawigacyjny, aby zatwierdzić wybór.
8. Za pomocą przełącznika obrotowego wybrać "tryb domyślny" lub "tryb baristy".
9. Nacisnąć prawy przycisk nawigacyjny, aby zatwierdzić wybór. Pojawi się zapytanie o wybór.
10. Ponownie nacisnąć prawy przycisk nawigacyjny, aby zapisać profil. Pojawi się obraz profilu użytkownika.

Dla stworzonego użytkownika można bezpośrednio zapisać powiązany, indywidualny napój.



Zapisanie indywidualnie ustawionego napoju:

1. Nacisnąć przełącznik obrotowy. Pojawi się "Dostosuj napoje".

2. Nacisnąć prawy przycisk nawigacyjny, aby utworzyć napój.
3. Za pomocą przełącznika obrotowego wybrać żądany napój. Wybrany napój może być dostosowany do indywidualnych preferencji. → *"Dostosowanie ustawień napojów"* na stronie 113
4. Nacisnąć przełącznik obrotowy. Pojawi się prośba o zatwierdzenie wyboru.
5. Nacisnąć prawy przycisk nawigacyjny, aby zatwierdzić wybór.
6. Nacisnąć przycisk . Ustawienia są zakończone. Urządzenie jest ponownie gotowe do pracy.



Wskazówka: W jednym profilu można zapisać maksymalnie 10 własnych napojów.

Edytowanie lub usuwanie profilu użytkownika

1. Nacisnąć przycisk , otwiera się menu.
2. Za pomocą przełącznika obrotowego wybrać żądany profil.
3. Nacisnąć lewy przycisk nawigacyjny, aby skasować profil.
 - lub -
 - Nacisnąć prawy przycisk nawigacyjny, aby edytować ustawienia w profilu.
 Ustawienia w profilu można zmieniać w sposób już opisany. → *"Tworzenie profilu użytkownika"* na stronie 116
4. Nacisnąć przycisk . Urządzenie jest ponownie gotowe do pracy.

Zapisywanie indywidualnego napoju

Aktualnie pobierany napój może być z indywidualnymi ustawieniami zapisany bezpośrednio w nowym lub istniejącym profilu.

1. Przycisk  trzymać wciśnięty przez co najmniej 5 sekund. Jeżeli nie jest jeszcze zapisany żaden profil, to pojawi się bezpośrednio nowy profil.
2. Jeżeli profile są już zapisane, a indywidualny napój ma zostać zapisany w nowym profilu, to wybrać przełącznikiem obrotowym nowy profil.
 - lub -
 - Jeżeli indywidualny napój ma zostać zapisany w istniejącym profilu, to przełącznikiem obrotowym wybrać żądany profil.
3. W celu zatwierdzenia wyboru nacisnąć przełącznik obrotowy. Jeżeli zakładany jest nowy profil, wpisać nazwę i wybrać rysunek tła. Zatwierdzić wprowadzone dane. Jeżeli profil już istnieje, wybrać go i zapisać napój.
4. Nacisnąć przycisk . Urządzenie jest ponownie gotowe do pracy.

Wskazówka: W celu automatycznego opuszczenia menu ustawić pod "Profile użytkownika" - "Automatycznie opuść profile". → *"Ustawienia menu"* na stronie 118

Zabezpieczenie przed dziećmi

Aby chronić dzieci przed oparzeniami, można zablokować urządzenie.

Aktywacja zabezpieczenia przed dziećmi

Przycisk **milk** trzymać wciśnięty przez co najmniej 4 sekundy.

Na wyświetlaczu pojawi się "Zabezpieczenie przed dziećmi aktywne".

Urządzenie nie można teraz obsługiwać.

Dezaktywacja zabezpieczenia przed dziećmi

Przycisk **milk** trzymać wciśnięty przez co najmniej 4 sekundy.



Na wyświetlaczu pojawi się "Zabezpieczenie przed dziećmi wyłączone".

Urządzenie można normalnie obsługiwać.

Ustawienia menu

Menu służy do indywidualnej zmiany ustawień, wyświetlania informacji lub uruchomienia programu.

Zmiana ustawień

1. Przycisk /i trzymać wciśnięty przez co najmniej 5 sekund, aby otworzyć "Menu".
Na wyświetlaczu pojawiają się różne możliwe ustawienia.
2. Wybrać żądane ustawienie za pomocą przełącznika obrotowego. Aktualne ustawienie jest odpowiednio oznaczone kolorem na wyświetlaczu.
3. Nacisnąć przycisk nawigacyjny pod "Wybierz".
4. Zmienić ustawienie za pomocą przełącznika obrotowego.
5. Nacisnąć przycisk nawigacyjny pod "Potwierdź".
Ustawienie jest zapisane w pamięci.
6. Nacisnąć przycisk /i, aby opuścić "Menu".

Na wyświetlaczu pojawi się wybór napojów.

Wskazówki

- Można przejść na poprzedni poziom wciskając przycisk nawigacyjny pod "Wstecz".
- Proces ustawiania można przerwać wciskając przycisk nawigacyjny pod "Anuluj".
- Menu można w każdej chwili opuścić przez wciśnięcie przycisku /i.
- Jeśli przez ok. 2 minuty nie wprowadzi się żadnych danych, menu zamyka się automatycznie, ustawienia nie zostają zapisane.

Do dyspozycji są następujące ustawienia:

Ustawienia	Możliwe ustawienia	Objaśnienie
Język	Różne języki	Ustawienie języka, w którym będą wyświetlane treści wyświetlacza.
Stopień twardości wody	<ul style="list-style-type: none"> ■ 1 (miękka) ■ 2 (średnia) ■ 3 (twarda) ■ 4 (bardzo twarda) ■ Zmiękczacze wody 	Ustawienie zgodne z lokalną twardością wody. Domyślnie twardość wody jest ustawiona na stopień 4 (bardzo twarda). Informacje o stopniu twardości wody można uzyskać np. w lokalnym przedsiębiorstwie wodociągowym. Prawidłowe ustawienie twardości wody jest ważne, ponieważ gwarantuje, że urządzenie będzie we właściwym czasie pokazywało, kiedy powinno zostać odkamienione. Jeżeli w domu jest zainstalowana instalacja zmiękczająca wodę, proszę wybrać ustawienie "Zmiękczacze wody".
Wyłącz po	15 minutach aż do 3 godzin	Ustawienie czasu, po którym urządzenie będzie się automatycznie wyłączać po zaparzeniu ostatniego napoju. Czas ustawiony domyślnie wynosi 30 minut.
Wyświetlacz – jasność	Stopnie od 1 do 10 Ustawienie domyślne 7	Ustawienie jasności wyświetlacza
Tryb użytkownika	<ul style="list-style-type: none"> ■ Tryb domyślny ■ Tryb baristy 	W przypadku wybrania "trybu baristy" można bezpośrednio na wyświetlaczu <ul style="list-style-type: none"> ■ ustawić temperaturę wciskając lewy przycisk nawigacyjny. ■ ustawić aromalIntense (prędkość parzenia) w 3 stopniach wciskając prawy przycisk nawigacyjny.
Informacje o napojach	Wskazanie ilości napojów przygotowanych od chwili uruchomienia urządzenia. Ze względów technicznych licznik nie wskazuje „dokładnej ilości filiżanek“.	
Ustawienia fabryczne	Przywracanie ustawień fabrycznych urządzenia	Ta funkcja przywraca wartości fabryczne wszystkich dokonanych ustawień.
Tryb demo	<ul style="list-style-type: none"> ■ włącz ■ wyłącz 	Tylko do prezentacji. Dla trybu normalnego musi być aktywne "wyłącz". Ustawienie jest możliwe tylko w ciągu pierwszych 3 minut po włączeniu urządzenia.

Ustawienia napoju		
Espresso / temperatura kawy*	<ul style="list-style-type: none"> ■ 88°C ■ 90°C ■ 92°C ■ 94°C ■ 95°C ■ 96°C 	<p>Ustawienie temperatury kawy.</p> <p>Ustawienie obowiązuje dla wszystkich sposobów zaparzenia.</p> <p>Dotyczy tylko "trybu domyślnego" - w "trybie barysty" daje się bezpośrednio ustawiać poprzez wybór napoju. → "Dostosowanie ustawień napojów" na stronie 113</p>
* Temperatura w momencie parzenia, może się różnić od mierzonej w filiżance		
Kolejność kawa/mleko	<ul style="list-style-type: none"> ■ najpierw mleko ■ najpierw kawa 	Ustawienie, czy najpierw ma być parzona i pobierana kawa, czy mleko. (Cappuccino)
Profile użytkownika	<ul style="list-style-type: none"> ■ Automatycznie opuść profile ■ Skasuj wszystkie profile 	Ustawienie, czy profil użytkownika ma być automatycznie opuszczony, czy skasowany.
Podgrzewacz filiżanek	<ul style="list-style-type: none"> ■ włącz ■ wyłącz 	Jeżeli podgrzewacz filiżanek jest włączony, to świeci wskaźnik LED podgrzewacza.
Pojemnik na kawę ziarnistą	<p>Ustawienie, który pojemnik na kawę ziarnistą jest automatycznie aktywny. Przed każdym pobraniem można przyciskami "Pojemnik na kawę ziarnistą" wybrać bezpośrednio pojemnik z kawą ziarnistą.</p>	
	<ul style="list-style-type: none"> ■ Pojemnik standardowy prawy 	Po każdym pobraniu napoju urządzenie powraca automatycznie do prawego pojemnika na kawę ziarnistą.
	<ul style="list-style-type: none"> ■ Pojemnik standardowy lewy 	Po każdym pobraniu napoju urządzenie powraca automatycznie do lewego pojemnika na kawę ziarnistą.
	<ul style="list-style-type: none"> ■ Ostatnio wybrany pojemnik na kawę ziarnistą 	Urządzenie zapamiętuje ostatnio wybrany pojemnik na kawę ziarnistą.
	<ul style="list-style-type: none"> ■ Zapisz pojemnik z napojem 	Urządzenie zapamiętuje ostatnio wybrany pojemnik na kawę ziarnistą oraz ostatnio ustawiony napój.

Uruchamianie programu "Filtr wody" lub "Ochrona przed zamarzaniem"

1. Nacisnąć krótko przycisk /i.
2. Przetłącznikiem obrotowym można wybrać program "Filtr wody" lub "Ochrona przed zamarzaniem". Aktualne ustawienie jest odpowiednio oznaczone na wyświetlaczu.

Wskazówka: Przetłącznikiem obrotowym można również wybrać program serwisowy. → "Programy serwisowe" na stronie 125

Filtr wody

Filtr wody ogranicza odkładanie się kamienia, redukuje zanieczyszczenia w wodzie oraz poprawia smak kawy. Filtry wody są dostępne w handlu lub w serwisie. → "Wyposażenie" na stronie 106

Zastosowanie lub wymiana filtra wody

Przed pierwszym użyciem nowego filtra wody konieczne jest jego przepłukanie.

1. Wybrać w ustawieniach menu "Filtr wody".
2. Wybrać przyciskiem nawigacyjnym "zastosuj" lub "wymień".
3. Za pomocą miarki do kawy mocno wcisnąć filtr wody w pusty pojemnik na wodę.

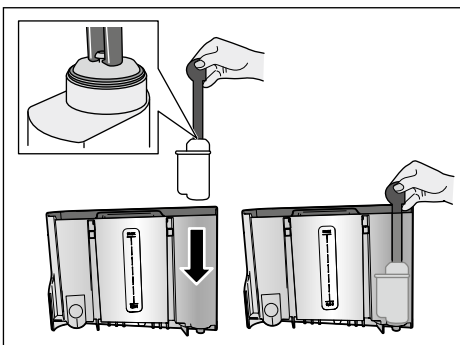

4. Napełnić pojemnik wodą do znaku "max".
5. Pod wylot podstawić naczynie o pojemności min. 1,0 l i zatwierdzić. Woda przepływa przez filtr. Filtr zostaje przepłukany.
6. Następnie opróżnić pojemnik. Urządzenie jest ponownie gotowe do pracy.

Wskazówki

- Płukanie filtra włącza automatycznie okres dla wskazania wymiany filtra. Po tym okresie lub najpóźniej po 2 miesiącach filtr traci skuteczność. Z przyczyn higienicznych i aby zapobiec osadzaniu się kamienia (może uszkodzić urządzenie), należy go wymienić.
- Jeśli urządzenie nie było wykorzystywane przez dłuższy czas (np. podczas urlopu), to przed jego ponownym użyciem należy wypłukać zastosowany filtr. W tym celu pobrać filiżankę gorącej wody.

Usuwanie filtra wody

Jeżeli nie jest stosowany nowy filtr wody, to należy wyłączyć funkcję "Filtr wody".

1. Wybrać w ustawieniach menu "Filtr wody".
2. Wybrać ustawienie "usuń" i zatwierdzić.
3. Wyjąć filtr wody z pojemnika na wodę.
4. Ponownie umieścić pojemnik na wodę.

Urządzenie jest ponownie gotowe do pracy.

Ochrona przed zamarzaniem

Program serwisowy, który pozwala na wykluczenie uszkodzenia wskutek mrozu w czasie transportu i przechowywania. Dokładnie opróżnia urządzenie. Urządzenie musi być gotowe do pracy.

1. Nacisnąć przełącznik obrotowy, aby uruchomić program.
2. Opróżnić pojemnik na wodę i z powrotem włożyć.
3. Urządzenie odparuje.
4. Opróżnić pojemnik na skropliny i dokładnie oczyścić urządzenie.

Urządzenie może być teraz transportowane lub przechowywane.

Codzienna pielęgnacja i czyszczenie

Przy odpowiedniej konserwacji i czyszczeniu urządzenie długo zachowuje sprawność. W tym rozdziale opisany jest sposób prawidłowej konserwacji i czyszczenia urządzenia.

Ostrzeżenie

Niebezpieczeństwo porażenia prądem!

Przed czyszczeniem wyciągnąć wtyczkę z sieci. Nigdy nie zanurzać urządzenia w wodzie. Nie stosować urządzeń do czyszczenia parą.

Środki czyszczące

Aby uniknąć uszkodzenia różnego rodzaju powierzchni na skutek zastosowania nieodpowiedniego środka czyszczącego, należy przestrzegać poniższych wskazówek.

Nie używać

- żrących środków czyszczących ani środków do szorowania.
- środków czyszczących zawierających alkohol lub spirytus.
- szorstkich gąbek lub druciaków.

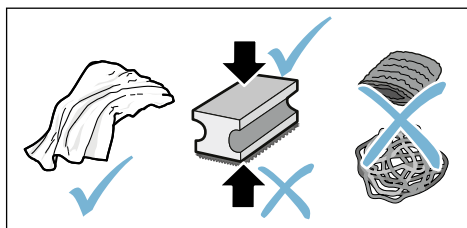

Wskazówki

- Nowe ściereczki gąbczaste mogą zawierać sole. Sole mogą spowodować nalot rdzy na stali szlachetnej. Nowe ściereczki przed użyciem dokładnie wypłukać.
- Pozostałości kamienia, kawy, mleka, roztworu czyszcząco-odkamieniającego należy zawsze natychmiast usuwać. Pod takimi pozostałościami może powstawać korozja.

Uwaga!

Nie wszystkie elementy urządzenia nadają się do mycia w zmywarce.

→ Rysunek **5 - 8**

Do mycia w zmywarce nie nadają się:

Pokrywa wylotu napoju
Pokrywa ochronna jednostki zaparzania
Jednostka zaparzania
Pojemnik na wodę
Pokrywa zatrzymująca aromat

Do mycia w zmywarce nadają się:

maks.
60°C

Blacha ociekowa
Pojemnik na skropliny
Pojemnik na fusy
Zgarniacz fusów, czerwony
Pokrywa jednostki zaparzania, czerwona
Miarka do kawy mielonej
System spieniania mleka, wszystkie części
Pojemnik na mleko, wszystkie części

Czyszczenie urządzenia

1. Obudowę przecierać miękką, wilgotną ściereczką.
2. Wyświetlacz czyścić ściereczką z mikrowłókna.
3. Możliwe resztki kawy mielonej w komorze przenieść miękką szczoteczką do przegrody.

Wskazówki

- Jeśli urządzenie jest włączane w stanie zimnym lub wyłączane po pobraniu kawy, przepłukuje się automatycznie. W ten sposób system czyści się samoistnie.
- Jeżeli urządzenie nie było używane przez dłuższy czas (np. przez okres urlopu), należy dokładnie wyczyścić całe urządzenie, łącznie z systemem spieniania mleka i jednostką zaparzania.

Czyszczenie pojemnika na skropliny i pojemnika na fusy

→ Rysunek **5**

Wskazówka: Pojemnik na skropliny i na fusy należy codziennie opróżniać, aby zapobiec powstawaniu osadów.

1. Wysunąć do przodu pojemnik na skropliny z pojemnikiem na fusy.
2. Wyjąć blachę ociekową.
3. Opróżnić i wyczyścić pojemnik na skropliny i pojemnik na fusy.
4. Wytrzeć wewnątrz urządzenia (gniazda pojemników).

Czyszczenie pojemnika na mleko

→ Rysunek **7**

Wskazówka: Pojemnik na mleko powinien być czyszczony regularnie ze względów higienicznych

1. Rozłożyć na części pojemnik na mleko.
2. Przeczyścić wszystkie części pojemnika na mleko lub włożyć do zmywarki.

Czyszczenie systemu spieniania mleka

System spieniania mleka jest po sporządzeniu napoju mlecznego automatycznie czyszczony za pomocą krótkiego uderzenia pary.

Ostrzeżenie

Niebezpieczeństwo poparzenia!

Wylot napoju jest bardzo gorący. Po użyciu zaczekać, aż wylot wystygnie - dopiero wówczas można go dotknąć.

→ Rysunek **3**, → Rysunek **6**

System spieniania mleka czyścić ręcznie co tydzień, a w razie potrzeby także częściej. W celu szczególnie dokładnego oczyszczenia można system spieniania mleka dodatkowo przepłukać wodą. → *"Płukanie systemu spieniania mleka" na stronie 126*

Wymywanie systemu spieniania mleka:

1. Wyjąć z urządzenia pojemnik na mleko.
2. Przesunąć wylot napoju w najniższe położenie.
3. Nacisnąć blokadę z prawej strony, u góry.
4. Odchylić pokrywę do przodu i wyjąć.
5. Wyjąć system spieniania mleka i rozłożyć na części.
6. Wyczyścić części wodą z płynem do mycia naczyń i miękką ściereczką.
7. Wszystkie części przemyć czystą wodą i pozostawić do wyschnięcia.

Wskazówki

- Wszystkie części systemu spieniania mleka można myć w zmywarce. Dokładnie usunąć resztki ługu z systemu spieniania mleka po zakończeniu płukania.
- **Ważne:** do mycia w zmywarce nie nadaje się pokrywa wylotu napoju.

Wkładanie systemu spieniania mleka:

1. Złożyć wszystkie części systemu spieniania mleka.
2. Włożyć system spieniania mleka w pokrywę.
3. Przesunąć wylot napoju w najniższe położenie.
4. Zaczeplić pokrywę u dołu i przechylić do góry powodując zatrzaśnięcie.

Czyszczenie zaparzacza

→ Rysunek **4**, → Rysunek **8**

Poza programem automatycznego czyszczenia jednostkę zaparzania należy regularnie wyjmować i czyścić.

Uwaga!

Jednostkę zaparzania należy czyścić bez użycia płynu do mycia naczyń i nie wstawiać do zmywarki.

Wymywanie jednostki zaparzania:

1. Wyłączyć urządzenie.
2. Wyjąć pojemnik na wodę.
3. Obie czerwone blokady przesunąć do siebie i zdjąć pokrywę.
4. Wyjąć zgarniacz fusów (czerwony) i pokrywę jednostki zaparzania (czerwoną), oczyścić i osuszyć.
5. Przesunąć czerwoną blokadę znajdującą się nad jednostką zaparzania w prawo.
6. Wyjąć jednostkę zaparzania i dokładnie wyczyścić pod bieżącą wodą.
7. Dokładnie wyczyścić wnętrze urządzenia wilgotną ściereczką, usunąć ewentualne resztki kawy.
8. Pozostawić jednostkę zaparzania i wnętrze urządzenia do wysuszenia.

Wkładanie jednostki zaparzania:

1. Wsunąć jednostkę zaparzania w urządzenie zgodnie ze strzałką. Strzałka znajduje się u góry jednostki zaparzania. Ustawić u góry jednostkę zaparzania, zaczeplić na

- przewodnicach i wsunąć w urządzenie.
2. Przesunąć czerwoną blokadę znajdującą się nad jednostką zaparzania w lewo.
 3. Włożyć zgarniacz fusów (czerwony) i pokrywę jednostki zaparzania (czerwoną).
 4. Założyć pokrywę i zatrzasnąć.
 5. Włożyć pojemnik na wodę.



Programy serwisowe

W określonych odstępach czasowych, w zależności od twardości wody i intensywności korzystania z urządzenia, na wyświetlaczu zamiast opcji wyboru kawy pojawiają się następujące informacje:

- Płukanie systemu spieniania mleka
- Koniecznie wykonaj program odkamieniania
- Koniecznie wykonaj program czyszczenia
- Koniecznie wykonaj program calc'nClean

Urządzenie należy niezwłocznie wyczyścić lub odkamienić przy użyciu odpowiedniego programu. Procedury Odkamienianie i Czyszczenie można połączyć, wybierając funkcję calc'nClean. Jeżeli program serwisowy nie zostanie wykonany zgodnie z instrukcją, może dojść do uszkodzenia urządzenia.

Programy serwisowe można uruchamiać w każdej chwili, nie czekając na komunikat z wyświetlacza. Nacisnąć przycisk , wybrać żądany program i wykonać go.

Wskazówki

- **Ważne:** jeżeli urządzenie nie zostanie odkamienione w odpowiednim czasie, pojawi się informacja "Upłynął interwał odkamieniania. Urządzenie zostanie zablokowane!". Natychmiast przeprowadzić proces odkamieniania zgodnie z instrukcją. Jeżeli urządzenie zostało zablokowane, jego obsługa będzie możliwa dopiero po przeprowadzeniu procesu odkamieniania.
- **Uwaga!** Przy każdym programie serwisowym stosować odkamieniacz oraz środek czyszczący zgodnie z instrukcją i przestrzegać (odpowiednich) wskazówek bezpieczeństwa.
- Nie pić cieczy.
- Do odkamieniania nigdy nie używać octu i kwasu cytrynowego oraz środków wyprodukowanych na ich bazie.
- Podczas odkamieniania i czyszczenia stosować wyłącznie tabletki przeznaczone do tego celu. Wyprodukowano je specjalnie dla tego ekspresu i można je nabyć poprzez serwis. → "Wyposażenie" na stronie 106
- Nigdy nie umieszczać tabletek odkamieniających lub innych środków w komorze na kawę mieloną.
- Nigdy nie przerywać programu serwisowego.
- Przed rozpoczęciem programu serwisowego wyjąć jednostkę zaparzania, oczyścić i ponownie włożyć. Przepłukać system spieniania mleka.
- Po zakończeniu programu serwisowego przetrzeć urządzenie miękką, wilgotną ściereczką, aby natychmiast usunąć pozostałości odkamieniacza. Pod takimi pozostałościami może powstawać korozja.

pl Programy serwisowe

- Nowe ściereczki gąbczaste mogą zawierać sole. Sole mogą powodować nalot rdzy na stali szlachetnej, dlatego tego rodzaju ściereczki należy przed użyciem starannie wyplukać.
- Jeżeli wykonywanie programu serwisowego zostało przerwane, np. wskutek braku zasilania, należy wykonać następujące czynności: Urządzenie uruchamia automatycznie specjalne płukanie.
 1. Przepłukać pojemnik na wodę.
 2. Włączyć świeżą wodę niegazowaną do poziomu oznaczonego **"max"** i zatwierdzić.
Program uruchamia się i płucze urządzenie. Czas trwania: ok. 2 minuty.
 3. Opróżnić pojemnik na skropliny, oczyścić i włożyć ponownie.
 4. Opróżnić pojemnik na mleko, oczyścić i włożyć ponownie.
Program jest zakończony. Urządzenie jest ponownie gotowe do pracy.
 5. Wcisnąć przycisk , aby opuścić program.

Płukanie systemu spieniania mleka

System spieniania mleka jest po sporządzeniu napoju mlecznego automatycznie czyszczony za pomocą krótkiego uderzenia pary.

W celu szczególnie dokładnego oczyszczenia można system spieniania mleka dodatkowo przepłukać wodą.

Czas trwania: ok. 2 minut

1. Nacisnąć przycisk , aby otworzyć menu.
2. Wybrać przełącznikiem obrotowym „Płuk. syst. spieniania mleka“.
3. Nacisnąć przełącznik obrotowy, aby uruchomić program.
4. Opróżnić pojemnik na mleko, oczyścić i ponownie podłączyć.

5. Ustawić pustą szklanę pod wylot napoju i zatwierdzić.
Program włącza się.
6. Opróżnić pojemnik na mleko, oczyścić i ponownie podłączyć.
7. Opróżnić szklanę.
Program jest zakończony. Urządzenie jest ponownie gotowe do pracy.
8. Wcisnąć przycisk , aby opuścić program.

Dodatkowo system spieniania mleka należy regularnie czyścić manualnie.
→ *"Czyszczenie systemu spieniania mleka" na stronie 124*

Odkamienianie

Czas trwania: ok. 21 minut

Dolny wiersz na wyświetlaczu pokazuje, po ilu minutach ma być np. przepłukany pojemnik na wodę lub dolana woda.

1. Nacisnąć przycisk , aby otworzyć menu.
 2. Za pomocą przełącznika obrotowego wybrać "Odkamienianie".
 3. Nacisnąć przełącznik obrotowy, aby uruchomić program.
Komunikaty na wyświetlaczu poprowadzą przez program.
 4. Opróżnić pojemnik na skropliny i włożyć go ponownie.
 5. Opróżnić pojemnik na mleko, oczyścić i ponownie podłączyć.
 6. Wyjąć filtr wody (jeżeli występuje) i zatwierdzić.
 7. Napełnić pusty pojemnik letnią wodą do oznaczenia **"0,5 l"**. W niej rozpuścić 1 tabletkę do odkamieniania TZ80002.
 8. Pod wylot podstawić naczynie o pojemności min. 1,0 l i zatwierdzić.
 9. Nacisnąć przełącznik obrotowy.
Program włącza się.
Czas trwania: ok. 19 minut
- Informacja:** jeżeli w pojemniku na wodę znajduje się zbyt mało roztworu odkamieniającego, wyświetla się odpowiednie polecenie. Dolać wody niegazowanej i zatwierdzić.

10. Przepłukać pojemnik na wodę i z powrotem włożyć filtr wody (jeżeli jest wyjęty).
11. Włączyć świeżą wodę niegazowaną do poziomu oznaczonego "max" i ponownie włożyć pojemnik na wodę. Program włącza się.
Czas trwania: ok. 2 minut
12. Opróżnić pojemnik i zatwierdzić.
13. Opróżnić pojemnik na skropliny i włożyć go ponownie.
14. Opróżnić pojemnik na mleko, oczyścić i ponownie podłączyć. Program jest zakończony. Urządzenie jest ponownie gotowe do pracy.
15. Wcisnąć przycisk , aby opuścić program.

Czyszczenie

Czas trwania: ok. 6 minut

1. Nacisnąć przycisk , aby otworzyć menu.
2. Za pomocą przełącznika obrotowego wybrać "Czyszczenie".
3. Nacisnąć przełącznik obrotowy, aby uruchomić program.

Komunikaty na wyświetlaczu poprowadzą przez program.

4. Opróżnić pojemnik na skropliny i włożyć go ponownie.
5. Otworzyć komorę na kawę mieloną, wrzucić tabletkę czyszcząca, zamknąć komorę i zatwierdzić.
6. Pod wylot postawić naczynie o pojemności min. 1,0 l i zatwierdzić.

Program włącza się.

Czas trwania: ok. 5 minut

7. Opróżnić pojemnik i zatwierdzić. Program jest zakończony. Urządzenie jest ponownie gotowe do pracy.
8. Wcisnąć przycisk , aby opuścić program.

calc'nClean

Czas trwania: ok. 26 minut

calc'nClean łączy w sobie funkcje "Odkamieniania" i "Czyszczenia". Jeżeli termin obu programów wypada blisko siebie, urządzenie automatycznie proponuje ten program serwisowy.

Dolny wiersz na wyświetlaczu pokazuje, po ilu minutach ma być np. przepłukany pojemnik na wodę lub dolana woda.

1. Nacisnąć przycisk , aby otworzyć menu.
2. Za pomocą przełącznika obrotowego wybrać "calc'nClean".
3. Nacisnąć przełącznik obrotowy, aby uruchomić program.

Komunikaty na wyświetlaczu poprowadzą przez program.

4. Opróżnić pojemnik na skropliny i włożyć go ponownie.
5. Opróżnić pojemnik na mleko, oczyścić i ponownie podłączyć.
6. Otworzyć komorę na kawę mieloną, wrzucić tabletkę czyszcząca, zamknąć komorę i zatwierdzić.
7. Wyjąć filtr wody (jeżeli występuje) i zatwierdzić.
8. Napełnić pusty pojemnik letnią wodą do oznaczenia "0,5 l". W niej rozpuścić 1 tabletkę do odkamieniania TZ80002.
9. Pod wylot postawić naczynie o pojemności min. 1,0 l i zatwierdzić.

Program włącza się.

Czas trwania: ok. 19 minut

Informacja: jeżeli w pojemniku na wodę znajduje się zbyt mało roztworu odkamieniającego, wyświetla się odpowiednie polecenie. Dolać wody niegazowanej i zatwierdzić.

10. Przepłukać pojemnik na wodę i z powrotem włożyć filtr wody (jeżeli jest wyjęty).
11. Włączyć świeżą wodę niegazowaną do poziomu oznaczonego "max" i ponownie włożyć pojemnik na wodę. Program włącza się.
Czas trwania: ok. 7 minut
12. Opróżnić pojemnik i zatwierdzić.
13. Opróżnić pojemnik na skropliny i włożyć go ponownie.
14. Opróżnić pojemnik na mleko, oczyścić i ponownie podłączyć. Program jest zakończony. Urządzenie jest ponownie gotowe do pracy.
15. Wcisnąć przycisk , aby opuścić program.

Co robić w razie usterki?

Proszę przeczytać wskazówki dotyczące bezpieczeństwa podane na początku niniejszej instrukcji.

Przyczynami wystąpienia usterek są często drobiazgi. Przed wezwaniem serwisu należy przy pomocy tabeli spróbować usunąć usterkę we własnym zakresie.

Tabela usterek

Problem	Przyczyna	Sposób usunięcia
Duże różnice jakości kawy lub pianki mlecznej.	Urządzenie jest zakamienione.	Odkamienić urządzenie zgodnie z instrukcją.
Niemożliwy pobór gorącej wody.	Zanieczyszczony system spieniania mleka albo gniazdo systemu spieniania mleka.	Oczyścić system spieniania mleka lub gniazdo. → "Czyszczenie systemu spieniania mleka" na stronie 124
Zbyt mało lub całkowity brak pianki mlecznej.	Zanieczyszczony system spieniania mleka albo gniazdo systemu spieniania mleka.	Oczyścić system spieniania mleka lub gniazdo. → "Czyszczenie systemu spieniania mleka" na stronie 124
	Nieodpowiednie mleko.	Nie używać zagotowanego mleka. Stosować zimne mleko o zawartości tłuszczu co najmniej 1,5%.
	Urządzenie jest zakamienione.	Odkamienić urządzenie zgodnie z instrukcją.
System spieniania mleka nie zasysa mleka.	System spieniania mleka nie jest prawidłowo złożony.	Poprawnie złożyć wszystkie części. → Rysunek 3
	Błędna kolejność połączenia pojemnika na mleko oraz systemu spieniania mleka.	Najpierw w wylocie podłączyć system spieniania mleka a następnie pojemnik na mleko.
Nie jest osiągana ustawiona indywidualnie ilość napojów, kawa spływa tylko kroplami albo nie spływa wcale	Zbyt drobny stopień zmielenia. Kawa jest zbyt drobno zmielona.	Ustawić grubszy stopień zmielenia. Użyć kawy grubiej mielonej.
	Urządzenie jest mocno zakamienione.	Odkamienić urządzenie zgodnie z instrukcją.
	W filtrze wody znajduje się powietrze.	Trzymać filtr wody tak długo zanurzony w wodzie, aż przestaną wydobywać się pęcherzyki powietrza, z powrotem zainstalować filtr.

Wypływa tylko woda, brak kawy.	Pusty pojemnik na kawę ziarnistą nie jest rozpoznawany przez urządzenie.	Wsypaną kawę ziarnistą Wskazówka: przy następnym pobraniu urządzenie ustawi się na kawę ziarnistą.
	Komora na kawę w jednostce zaparzania jest zatkana.	Wyczyścić jednostkę zaparzania. → "Czyszczenie zaparzacza" na stronie 124
Urządzenie przestało reagować.	Usterka w urządzeniu.	Wcisnąć na 10 sekund przycisk on/off.
Kawa nie ma kremowej pianki.	Nieodpowiedni gatunek kawy.	Używać kawy z większą ilością ziaren Robusty.
	Kawa ziarnista nie jest świeżo palona.	Użyć świeżej kawy ziarnistej.
	Stopień zmielenia nie jest dostosowany do ziaren kawy.	Ustawić drobniejszy stopień zmielenia.
Kawa jest za „kwaśna”.	Ustawiono zbyt grubo stopień zmielenia lub użyta kawa mielona nie jest dość drobno zmielona.	Ustawić drobniejszy stopień zmielenia lub użyć kawy drobniej zmielonej.
	Nieodpowiedni gatunek kawy.	Użyć ciemniej prażonej kawy.
Kawa jest za "gorzka".	Ustawiono zbyt drobny stopień zmielenia lub zastosowana kawa jest zbyt drobno zmielona.	Ustawić grubszy stopień zmielenia lub użyć kawy grubiej zmielonej.
	Nieodpowiedni gatunek kawy.	Zmienić gatunek kawy.
Kawa smakuje jak „przypalona”.	Za wysoka temperatura zaparzania	Zmniejszyć temperaturę. → "Dostosowanie ustawień napojów" na stronie 113
	Ustawiono zbyt drobny stopień zmielenia lub zastosowana kawa jest zbyt drobno zmielona.	Ustawić grubszy stopień zmielenia lub użyć kawy grubiej zmielonej.
	Nieodpowiedni gatunek kawy.	Zmienić gatunek kawy.
Filtr wody nie trzyma się w pojemniku.	Filtr wody jest zamontowany nieprawidłowo.	Trzymać filtr wody tak długo zanurzony w wodzie, aż przestaną wydobywać się pęcherzyki powietrza, z powrotem zainstalować filtr. Docisnąć równo filtr wody do gniazda w pojemniku.
Fusy nie mają zwartej konsystencji i są zbyt mokre.	Ustawiono zbyt drobny lub zbyt grubo stopień zmielenia albo użyto niewystarczającej ilości kawy mielonej.	Ustawić grubszy lub drobniejszy stopień zmielenia albo stosować 2 płaskie miarki kawy mielonej.

pl Co robić w razie usterki?

Krople wody na wewnętrznym dnie urządzenia przy wyjętym pojemniku na skropliny.	Pojemnik na skropliny został wyjęty za wcześnie.	Pojemnik na skropliny wyjmować dopiero kilka sekund po pobraniu ostatniego napoju.
Nie można wyjąć pojemnika na skropliny.	Pojemnik na fusy jest zapełniony. Zgarniacz fusów jest zakleszczony.	Wyczyścić wnętrze jednostki zaparzania. → "Czyszczenie zaparzacza" na stronie 124 Prawidłowo umieścić zgarniacz fusów.
Wylotu napoju nie można zamontować lub wymontować.	Wadliwa kolejność	Najpierw podłączyć wylot napoju (z systemem spieniania mleka), a następnie pojemnik na mleko lub przy demontażu wyjąć najpierw pojemnik na mleko a potem wylot napoju.
Wyświetlacz pokazuje "Napełnij pojemnik na kawę ziarnistą" pomimo pełnego pojemnika [14] lub młynek nie miele ziarna.	Ziarna kawy nie wpadają do młynka (zbyt oleiste ziarna).	Postukać lekko w pojemnik na kawę ziarnistą. W miarę możliwości zmienić gatunek kawy. Przy opróżnionym pojemniku na kawę ziarnistą przetrzeć go suchą szmatką.
Komunikat: "Opróżnij poj. na skropliny", mimo że jest on pusty - co robić?	Przy wyłączonym urządzeniu opróżnienie nie jest rozpoznawane.	Wyjąć i ponownie włożyć pojemnik na skropliny przy włączonym urządzeniu.
	Pojemnik na skropliny jest zabrudzony.	Dokładnie oczyścić pojemnik na skropliny.
Wyświetlacz pokazuje „Dolej wody niegazowanej albo wyjmij filtr“	Nieprawidłowo zainstalowany pojemnik na wodę.	Poprawnie zainstalować pojemnik na wodę.
	Woda gazowana w pojemniku na wodę.	Napełnić pojemnik na wodę świeżą wodą z kranu.
	Zawiesił się pływak w pojemniku na wodę.	Wyjąć pojemnik i dokładnie oczyścić.
	Nowy filtr wody nieprzepłukany zgodnie z instrukcją.	Przepłukać filtr wody zgodnie z instrukcją i włączyć do eksploatacji.
	W filtrze wody znajduje się powietrze.	Trzymać filtr wody tak długo zanurzony w wodzie, aż przestaną wydobywać się pęcherzyki powietrza, z powrotem zainstalować filtr.
	Stary filtr wody.	Zainstalować nowy filtr wody.
Wyświetlacz pokazuje „Wyczyść jednostkę zaparzania“.	Zabrudzona jednostka zaparzania.	Wyczyścić jednostkę zaparzania.
	Za dużo kawy mielonej w jednostce zaparzania.	Wyczyścić jednostkę zaparzania. Wsypać najwyżej 2 płaskie miarki napełnione kawą mieloną.
	Utrudniony ruch mechanizmu jednostki zaparzania.	Wyczyścić jednostkę zaparzania. → "Codzienna pielęgnacja i czyszczenie" na stronie 122



Jeśli problemu nie można rozwiązać, należy koniecznie skontaktować się z infolinią!
Numery telefonów znajdują się na ostatnich stronach instrukcji



Dane techniczne

Zasilanie elektryczne (napięcie - częstotliwość)	220-240 V ~, 50 / 60 Hz
Pobór mocy	1500 W
Maksymalne ciśnienie pompy, statyczne	19 bar
Maksymalna pojemność pojemnika na wodę (bez filtra)	2,3 l
Maksymalna pojemność lewego/prawego pojemnika na kawę ziarnistą	≈ 200/235 g
Długość przewodu sieciowego	100 cm
Wymiary (wys. x szer. x głęb.)	38,5 x 30,1 x 47,0 cm
Ciężar pustego urządzenia	10-12 kg
Rodzaj młynka	ceramiczny

Numer produktu (E-Nr.) i data produkcji (FD)

Pracownikowi serwisu należy podać numer produktu (E-Nr) oraz datę produkcji (FD) urządzenia, aby mógł on udzielić kompetentnej pomocy. Numery znajdują się na tabliczce znamionowej . (→ Rysunek )

Można tu wpisać dane urządzenia i numer telefonu serwisu, aby w razie konieczności móc szybko je odnaleźć.

E-Nr.

FD-Nr.

Serwis 

Na ostatniej stronie tej instrukcji są umieszczone dane kontaktowe do serwisu we wszystkich krajach.

Gwarancja

Dla urządzenia obowiązują warunki gwarancji wydanej przez nasze przedstawicielstwo handlowe w kraju zakupu. Dokładne informacje otrzymacie Państwo w każdej chwili w punkcie handlowym, w którym dokonano zakupu urządzenia. W celu skorzystania z usług gwarancyjnych konieczne jest przedłożenie dowodu kupna urządzenia. Warunki gwarancji regulowane są odpowiednimi przepisami Kodeksu cywilnego oraz Rozporządzeniem Rady Ministrów z dnia 30.05.1995 roku „W sprawie szczególnych warunków zawierania i wykonywania umów rzeczy ruchomych z udziałem konsumentów”.

Zmiany zastrzeżone.

Obsah

	Použití podle určení	133
	Důležitá bezpečnostní upozornění 133	
	Ochrana životního prostředí .	135
	Úspora energie	135
	Ekologická likvidace	135
	Seznámení se spotřebičem . .	135
	Rozsah dodávky	135
	Konstrukce a součásti	136
	Ovládací prvky	136
	Příslušenství	137
	Před prvním použitím	138
	Instalace a připojení spotřebiče . . .	138
	Uvedení spotřebiče do provozu . . .	138
	Obsluha spotřebiče	140
	Volba nápoje	140
	Příprava kávy z čerstvě namletých kávových zrn	141
	Příprava kávy z mleté kávy	141
	Příprava nápojů s mlékem	142
	Odběr horké vody	143
	Přizpůsobení nastavení nápojů . . .	143
	Nastavení stupně mletí	145
	Ohříváč šálků	145
	Personalizace	146
	Založení uživatelského profilu	146
	Zpracování a vymazání uživatelského profilu	146
	Uložení individuálních nápojů	147
	Dětská pojistka	147
	Aktivace dětské pojistky	147
	Deaktivace dětské pojistky	147
	Nastavení menu	148
	Změna nastavení	148
	Spuštění programu "Vodní filtr" nebo "Ochrana před mrazem"	150
	Každodenní údržba a čištění .	151
	Čistící prostředky	151
	Čištění spotřebiče	151
	Čištění mléčného systému	152
	Čištění spařovací jednotky	153
	Servisní programy	153
	Propláchnutí mléčného systému . . .	154
	Odvápnění	155
	Čištění	155
	calc'nClean	156
	Porucha, co je nutno udělat? .	157
	Zákaznický servis	160
	Technické údaje	160
	Číslo výrobku a výrobní číslo	160
	Záruční podmínky	160



Použití podle určení

Po vybalení spotřebič zkontrolujte. V případě poškození během přepravy spotřebič nezapojujte.

Tento spotřebič je určený pouze pro soukromé použití v domácnosti.

Přístroj používejte pouze ve vnitřních prostorech při pokojové teplotě a jen do nadmořské výšky 2000 m.



Důležitá bezpečnostní upozornění

Návod k použití si pečlivě přečtěte, řiďte se podle něho a uschovejte si ho. Při předávání přístroje dále přiložte tento návod.

Tento spotřebič mohou používat děti starší 8 let a osoby s omezenými fyzickými, sensorickými nebo duševními schopnostmi nebo s nedostatečnými zkušenostmi a/nebo znalostmi, pokud jsou pod dohledem nebo byly instruovány o bezpečném použití spotřebiče a pochopily z toho vyplývající nebezpečí. Děti mladší 8 let se nesmí zdržovat v blízkosti spotřebiče a připojovacích kabelů a nesmí spotřebič obsluhovat. Děti si nesmí hrát se spotřebičem. Čištění a údržbu ze strany uživatele nesmí provádět děti. Výjimka: Děti jsou starší 8 let a jsou pod dozorem dospělé osoby.

Varování

Nebezpečí úrazu elektrickým proudem!

- Spotřebič smí být k síti střídavého proudu připojen jen pomocí předpisově instalované zásuvky s uzemněním. Zajistěte předpisovou instalaci systému ochranných vodičů elektrické domovní instalace.
- Příklad zapojte a používejte pouze v souladu s údaji na typovém štítku. V případě poškození síťové přípojky tohoto spotřebiče musí být tato obnovena zákaznickým servisem.
- Příklad používejte jen tehdy, když samotný přístroj ani přírodní kabel není poškozený. V případě poruchy ihned odpojte síťovou zástrčku, nebo vypněte síťové napětí.
- Aby se zabránilo ohrožení, smí opravy na spotřebiči provádět pouze naše servisní služba.
- Nikdy neponořujte přístroj nebo síťový kabel do vody.

Varování

Nebezpečí v důsledku magnetického pole!

Spotřebič obsahuje permanentní magnety, které mohou ovlivňovat elektronické implantáty, např. kardiostimulátory nebo inzulinové dávkovače. Osoby používající elektronické implantáty by měly dodržovat minimální odstup od spotřebiče 10 cm a při odběru také odstup k těmto součástem: nádoba na mléko, mléčný systém, nádržka na vodu a spařovací jednotka.

Varování

Nebezpečí udušení!

Nedovolte dětem, aby si hrály s obalovým materiálem. Drobné součásti bezpečně uložte, hrozí nebezpečí spolknutí.

Varování

Nebezpečí popálení!

- Mléčný systém je velmi horký. Po použití ho nejprve nechte vychladnout, než se ho budete dotýkat.
- Po použití mohou být povrchy jako např. ohříváč šálků ještě nějakou dobu horké.

Varování

Nebezpečí poranění!

- Chybné použití spotřebiče může způsobit poranění.
- Nesahejte do mlýnku.



Ochrana životního prostředí

Úspora energie

- Pokud spotřebič nepoužíváte, vypněte ho.
- Interval pro automatické vypnutí nastavte na nejmenší hodnotu.
- Pokud možno nepřerušujte odběr kávy nebo mléčné pěny. Předčasné přerušování vede k vyšší spotřebě energie a k rychlejšímu naplnění odkapávače.
- Přístroj pravidelně odvápnujte, zabráníte tak tvorbě vápených usazenin. Zbytky vápníku vedou k vyšší spotřebě energie.

Ekologická likvidace

Obal zlikvidujte v souladu s předpisy na ochranu životního prostředí.



Tento spotřebič je označen v souladu s evropskou směrnicí 2012/19/EU o nakládání s použitými elektrickými a elektronickými zařízeními (waste electrical and electronic equipment - WEEE).

Tato směrnice stanoví jednotný evropský (EU) rámec pro zpětný odběr a recyklování použitých zařízení.

O aktuálních pokynech týkajících se likvidace se informujte u odborného prodejce.



Seznámení se spotřebičem

V této kapitole obdržíte přehled o rozsahu dodávky, konstrukci a součástech Vašeho spotřebiče. Kromě toho se seznámíte s různými ovládacími prvky.

Upozornění: V závislosti na typu spotřebiče jsou možné odchylky v barvách a jednotlivých detailech.

Návod k použití popisuje dvě varianty spotřebiče:

- Spotřebič s jednou nádobou na kávová zrna
- Spotřebič se dvěma nádobami na kávová zrna

Jak používat tento návod k použití:

Výklopné stránky návodu k použití můžete vpředu vyklopit. Vyobrazení jsou označena čísla, na které se v návodu k použití odvolává.

Příklad: → Obrázek **1**

Rozsah dodávky

→ Obrázek **1**

- A** Plně automatický kávovar
- B** Nádoba na mléko (zásobník, víko, výtlačková trubka, připojovací hadička)
- C** ** Adaptér pro nádobu na mléko
- D** ** Vodní filtr
- E** Odměrka na mletou kávu
- F** Proužek pro testování tvrdosti vody
- G** ** Odvápnovací tablety
- H** Návod k použití

Poloha označená ** je přiložena jen pro určité přístroje.

Konstrukce a součásti

→ Obrázek 2



- 1 Displej
- 2 Ovládací panel
- 3 Otočný volič/start stop
(Navigace otáčením a stiskem)
- 4 Výpustný systém (káva, mléko, horká voda), výškově nastavitelný
- 5 Nádoba na mléko (zásobník, víko, výtlačková trubka, přípojovací hadička)
- 6 Odkapávací miska (zásobník na kávovou sedlinu, odkapávací plech)
- 7 Kryt spařovacího prostoru
- 8 Nádržka na vodu
- 9 Typový štítek

- 10 Zapuštěné madlo nádržky na vodu
- 11 Ohřivač šálek
- 12 LED - ukazatel ohřivač šálek
- 13 Příhrádka na mletou kávu (mletá káva/čisticí tableta)
- 14 Zásobník na kávová zrna
- 15 Otočný volič pro nastavení stupně mletí
- 16 Víko na uchování aroma
- 17* Víko na uchování aroma
- 18* Zásobník na kávová zrna
- 19* Otočný volič pro nastavení stupně mletí
- 20* Tlačítka volby zásobníku na kávová zrna, osvětlená

Podle modelu:



Pozice označené * jsou k dispozici jen u spotřebičů se dvěma nádobami na kávová zrna.

Ovládací prvky

Tlačítko	Význam
on/off	Zapnutí a vypnutí spotřebiče Spotřebič se proplachuje automaticky při jeho zapnutí a vypnutí. Spotřebič se neproplachuje, pokud: <ul style="list-style-type: none"> ■ Je při zapnutí ještě teplý. ■ Před vypnutím nebyla odebrána žádná káva. Spotřebič je připraven k provozu, pokud na displeji svítí symboly pro výběr nápojů a tlačítko on/off.
	Personalizace Přístroj nabízí možnost uložení a vyvolání osobního nastavení při přípravě kávových nápojů. → "Personalizace" na straně 146
	Intenzita kávy Přizpůsobení intenzity kávy. → "Přizpůsobení nastavení nápojů" na straně 143
milk	Krátce stiskněte: Nastavení podílu mléka v nápoji v % Jako nápoj nebo jako přísada speciálních kávových nápojů. → "Přizpůsobení nastavení nápojů" na straně 143 Držte stisknuto nejméně 4 sekundy: Dětská pojistka → "Dětská pojistka" na straně 147
ml	Množství nápoje v mililitrech. → "Přizpůsobení nastavení nápojů" na straně 143
	2 nápoje Současná příprava dvou nápojů. Šálky postavte vedle sebe pod výpust kávy. → "Přizpůsobení nastavení nápojů" na straně 143



Nastavení menu/servisní programy

Pro vyvolání nastavení menu a servisních programů krátce stiskněte tlačítko . Pro návrat k výběrů nápojů opětovně krátce stiskněte tlačítko . Po uplynutí cca 10 sekund bez ovládání přejde spotřebič automaticky zpět k výběru nápojů.

Upozornění: Pro přímé vyvolání nastavení menu podržte tlačítko  stisknuto nejméně 5 sekund.



Navigační tlačítka

K navigování na displeji.

V „Režimu barista“ jsou navigačním tlačítkům přiřazeny další funkce. V tomto nastavení mohou být např. provedena další přizpůsobení nápoje. → *„Přizpůsobení nastavení nápojů“ na straně 143*

Displej

Na displeji  se zobrazují zvolené nápoje, nastavení, možnosti nastavení a také hlášení o provozním stavu.

Na displeji se zobrazují dodatečné informace, tyto se po krátké době nebo po potvrzení stisknutím tlačítka zatemní.

Na displeji se zobrazují také vyzvání k úkonům.

Na displeji jsou zobrazeny jednotlivé kroky úkonů.

Pokud byl potřebný úkon proveden, např. „Doplňte zásobník na vodu“, pak odpovídající hlášení opět zmizí.

Otočný volič

Otočný volič  má různé funkce.

- Otáčení: Navigace na displeji a změna nastavení.
- Stisk: Příprava nápojů nebo spuštění servisního programu, potvrzení volby menu.
- Stisknutí během výdeje nápoje: Předčasné zastavení výdeje.



Příslušenství

V obchodě a u zákaznického servisu je k dostání toto příslušenství:

Příslušenství	Objednací číslo	
	Obchod	Zákaznický servis
Čisticí tablety	TZ80001	00311807
Odvápňovací tablety	TZ80002	00576693
Vodní filtr	TZ70003	00575491
Sada údržby	TZ80004	00576330
Adaptér pro nádobu na mléko	TZ90008	00577862

Kontaktní data všech zemí zákaznického servisu se nachází na poslední straně tohoto návodu.



Před prvním použitím

V této kapitole je popsáno uvedení spotřebiče do provozu. Než budete moci používat váš nový spotřebič, musíte provést některá nastavení.

Upozornění: Přístroj používejte pouze v prostorech bez nebezpečí koroze. Pokud přístroj transportujete nebo skladujete při teplotě pod 0 °C, musíte před uvedením do provozu počkat minimálně 3 hodiny.

Instalace a připojení spotřebiče

1. Odstraňte ochranné fólie.
2. Spotřebič umístěte na rovnou a pro jeho hmotnost dostatečnou, vodotěsnou plochu.
3. Spotřebič připojte síťovou zástrčkou k předpisově instalované uzemněné zásuvce.

Uvedení spotřebiče do provozu

Nastavení jazyka

Upozornění

- Při prvním zapnutí se automaticky zobrazí výběr jazyka.
 - Jazyk můžete kdykoliv změnit. → "Nastavení menu" na straně 148
1. Tlačítkem on/off zapněte spotřebič. Na displeji se zobrazí přednastavený jazyk.
 2. Otočným voličem zvolte požadovaný jazyk na displeji.
 3. Potvrďte pravým navigačním tlačítkem.
- Nastavení je uloženo do paměti.

Nastavení tvrdosti vody

Správné nastavení tvrdosti vody je důležité, aby spotřebič včas oznámil, kdy musí být odvápněn. Přednastavená tvrdost vody je stupeň 4.

Tvrdost vody můžete určit pomocí přiloženého kontrolního papírku nebo se můžete dotázat u místního dodavatele vody.

Je-li v domě instalováno zařízení na změkčování vody, nastavte "změkčovací zařízení".

1. Přiložený kontrolní papírek krátce ponořte do čerstvé vody z vodovodu, nechte okapat a po jedné minutě odečtěte výsledek.
 2. Pomocí otočného voliče nastavte stanovenou tvrdost vody.
 3. Potvrďte pravým navigačním tlačítkem.
- Krátce se rozsvítí upozornění pro naplnění zásobníku na kávová zrna.
4. Buďte potvrdíte pravým navigačním tlačítkem nebo vyčkejte několik sekund.

Upozornění

- Při prvním použití, po provedení servisního programu nebo pokud byl přístroj po delší dobu mimo provoz, nemá první připravený nápoj plné aroma. Tento nápoj nepijte.
- Po uvedení spotřebiče do provozu lze dosáhnout dostatečně husté a stálé pěny teprve po přípravě několika prvních šálků.
- Při delším používání je normální tvorba kapek vody u větracích výřezů.

V tabulce je zobrazeno přiřazení stupňů k rozdílným stupňům tvrdosti vody:

Stupeň	Stupeň tvrdosti vody	
	Německá stupnice (°dH)	Francouzská stupnice (°fH)
1	1-7	1-13
2	8-14	14-25
3	15-21	26-38
4	22-30	39-54

Dodatečná změna tvrdosti vody je kdykoliv možná. → "Nastavení menu" na straně 148

Naplnění zásobníku na kávová zrna

Pomocí tohoto spotřebiče můžete připravovat kávové nápoje z kávových zrn nebo mleté kávy (ne z rozpustné kávy).

1. Otevřete víko [16] zásobníku na kávová zrna [14].
2. Naplňte zrna.
3. Víko opět uzavřete.

Upozornění

- Kávová zrna jsou pro každé spaření kávy čerstvě namletá.
- Kávová zrna uchovávejte v chladu a uzavřená, tak zůstane optimálně zachována jejich kvalita.
- Kávová zrna můžete několik dní uchovávat v zásobníku na kávová zrna, aniž by ztratila své aroma. Mletou kávu plňte vždy krátce před přípravou nápoje. → "Příprava kávy z mleté kávy" na straně 141

U modelů se dvěma zásobníky na kávová zrna [14], [18]* můžete naplnit dva různé druhy kávových zrn. Pomocí tlačítka volby [20]* zvolte požadovaný zásobník na kávová zrna. Svítí LED aktivního zásobníku na kávová zrna.

Spotřebič si pro každý nápoj zapamatuje naposledy zvolený zásobník na kávová zrna. Toto přednastavení je možné změnit. → "Nastavení menu" na straně 148

Naplnění zásobníku na vodu

Důležité: Nádržku na vodu denně plňte čerstvou, studenou neperlivou vodou. Před použitím zkontrolujte, zda je nádržka na vodu dostatečně naplněna.

1. Sáhnete do zapuštěného madla [10] na straně nádržky na vodu [8] a nádržku na vodu mírně vyklopte na stranu.
2. Za madlo nádržku na vodu vytáhněte.
3. Vložte vodní filtr. → "Použití nebo obnovení vodního filtru" na straně 150
4. Nádržku na vodu naplňte vodou až po značku "max".
5. Nádržku na vodu opět vložte do uchycení a zaklopte zpět do výchozí polohy.

Na displeji svítí logo značky. Spotřebič se zahřívá a proplachuje, z výpustného systému vyteče malé množství vody. Spotřebič je připraven k provozu, pokud na displeji svítí symboly nápojů a tlačítko on/off.

Obsluha spotřebiče

V této kapitole se dozvíte, jak připravíte Váš spotřebič pro přípravu nápojů a jak připravíte horké nápoje. Naleznete zde informace o přizpůsobení nastavení nápojů a přizpůsobení stupně mletí.

Volba nápoje

- Otočným voličem zvolte požadovaný nápoj.
- Na displeji je zobrazeno označení nápoje a aktuálně nastavené hodnoty (např. síla kávy nebo velikost šálku).
- Zvolený nápoj může být připraven s přednastavenými hodnotami nebo být předem přizpůsoben osobní chuti. → "Přizpůsobení nastavení nápojů" na straně 143
- Pokud během zhruba 5 nedojde na spotřebiči k ovládnání, spotřebič opustí režim nastavení. Provedená nastavení se automaticky uloží.

Můžete volit mezi těmito nápoji:

	Espresso Macchiato
	Ristretto
	Espresso
	Espresso Doppio
	Café crème

	Cappuccino
	Latte Macchiato
	Káva s mlékem
	mléčná pěna
	funkce konvice (není k dispozici u všech variant spotřebiče)
	teplé mléko
	horká voda

Upozornění: U některých nastavení je káva připravována ve dvou krocích ("aromaDouble Shot"). Vyčkejte, dokud celý proces neskončí.

Tip: Šálky, především malé šálky na Espresso se silnou stěnou, postavte dnem na ohřívač šálků. → "Ohřívač šálků" na straně 145

Příprava kávy z čerstvě namletých kávových zrn

Na výběr máte kávy Ristretto, Espresso Doppio, Espresso a Café crème. Příprava kávových nápojů s mlékem je popsána ve vlastní kapitole.

→ "Příprava nápojů s mlékem" na straně 142

Spotřebič je zapnutý. Je naplněna nádržka na vodu a zásobník na kávová zrna.

1. Pod výpustný systém umístěte šálek.
2. Otočným voličem zvolte požadovaný nápoj.

Na displeji se zobrazí označení nápoje a aktuálně nastavené hodnoty.

3. Pro změnu nastavení zvoleného nápoje.
→ "Přizpůsobení nastavení nápojů" na straně 143

4. Pro spuštění vydání nápoje stiskněte otočný volič.



Káva se spaří a poté nateče do šálku.



Upozornění: Pro předčasné zastavení vydání nápoje opětovně stiskněte otočný volič.

Příprava kávy z mleté kávy

Tento spotřebič můžete používat také s předemletou kávou. Nepoužívejte rozpustnou kávu. Příprava kávových nápojů s mlékem je popsána ve vlastní kapitole. → "Příprava nápojů s mlékem" na straně 142

Spotřebič je zapnutý. Nádržka na vodu je naplněná.

1. Pod výpustný systém umístěte šálek.
2. Otočným voličem zvolte požadovaný nápoj.
3. Stiskněte tlačítko .
4. Otočným voličem zvolte "mletá káva" pro mletou kávu.
5. Stiskněte tlačítko .

6. Sejměte víko na uchování aroma  zásobníku na kávová zrna  a otevřete přihrádku na mletou kávu .

7. Naplňte mletou kávu, nestlačujte. Naplňte maximálně 2 zarovnané odměrky mleté kávy.

Pozor!

Do přihrádky na mletou kávu nenaplňujte kávová zrna nebo rozpustnou kávu.

8. Uzavřete přihrádku na mletou kávu a víko na uchování aroma.

Na displeji se zobrazí označení nápoje a aktuálně nastavené hodnoty.

9. Pro změnu nastavení zvoleného nápoje.
→ "Přizpůsobení nastavení nápojů" na straně 143

10. Pro spuštění vydání nápoje stiskněte otočný volič.

Káva se spaří a poté nateče do šálku.

Upozornění

- Možné zbytky prášku v šachtě pomocí měkkého štětce smetěte do šachty.
- Pro předčasné zastavení vydání nápoje opětovně stiskněte otočný volič.
- Pro obdržení dalšího nápoje s mletou kávou postup opakujte.
- Při přípravě s mletou kávou není funkce aromaDouble Shot k dispozici.

Příprava nápojů s mlékem

Tento spotřebič je vybaven integrovaným mléčným systémem. Pomocí mléčného systému můžete připravovat kávové nápoje s mlékem, nebo také mléčnou pěnu a teplé mléko. Na výběr máte kávy Espresso Macchiato, Cappuccino, Latte Macchiato a kávu s mlékem.

Upozornění

- Při přípravě s mlékem může spotřebič vydávat pískavé zvuky. Tyto zvuky jsou technicky podmíněny a jsou normální.
- Zaschlé zbytky mléka se obtížně odstraňují, proto je bezpodmínečně vyčistěte. → "Čištění mléčného systému" na straně 152

Varování

Nebezpečí popálení!

Mléčný systém je velmi horký. Po použití ho nejprve nechte vychladnout, než se ho budete dotýkat.

Použití nádoby na mléko

Nádoba na mléko  je speciálně vyvinuta pro použití ve spojení s tímto spotřebičem. Je určena výhradně pro použití v domácnostech a pro uskladnění mléka v lednici.

Důležité: Nádoba na mléko může být připojena pouze tehdy, pokud je ve výpustném systému správně namontován mléčný systém s adaptérem a hadičkou.

(→ Obrázek )

1. Sejmутí víka: Stiskněte značku a sejměte víko. (→ Obrázek )
2. Naplňte mléko.
3. Víko přitlačte na nádobu na mléko tak aby zapadlo.
4. Nádobu na mléko připojte na levé straně spotřebiče. Nádoba na mléko musí zapadnout.

Kávové nápoje s mlékem

Spotřebič je zapnutý. Je naplněna nádržka na vodu a zásobník na kávová zrna.

Je připojena nádoba na mléko naplněná mlékem.

1. Pod výpustný systém umístěte šálek nebo sklenici.
2. Otočným voličem zvolte požadovaný nápoj.

Na displeji se zobrazí označení nápoje a aktuálně nastavené hodnoty.

3. Pro změnu nastavení zvoleného nápoje.
→ "Přízpůsobení nastavení nápojů" na straně 143

4. Pro spuštění vydání nápoje stiskněte otočný volič.

Nejprve se do šálku nebo sklenice naplní mléko. Poté se spáří káva a nateče do šálku nebo sklenice.

Upozornění: . Jedním stisknutím otočného voliče můžete odběr mléka nebo kávy předčasně zastavit; Dvojí stisknutí otočného voliče zastaví celý odběr nápoje.

Mléčná pěna nebo teplé mléko

Spotřebič je zapnutý. Nádržka na vodu je naplněná.

Je připojena nádoba na mléko naplněná mlékem.

1. Pod výpustný systém umístěte šálek nebo sklenici.
2. Otočným voličem zvolte "mléčná pěna" nebo "teplé mléko".

Na displeji se zobrazí označení nápoje a aktuálně nastavené hodnoty.

3. Pro změnu nastavení zvoleného nápoje.
→ "Přízpůsobení nastavení nápojů" na straně 143

4. Pro spuštění vydání nápoje stiskněte otočný volič.

Do šálku nebo do sklenice nateče mléčná pěna nebo teplé mléko.

Upozornění: . Pro předčasné zastavení vydání nápoje opětovně stiskněte otočný volič.

Odběr horké vody

Upozornění: Před odběrem horké vody vyčistěte mléčný systém a vyjměte nádobu na mléko. Pokud není mléčný systém vyčistěn, může vydaná voda obsahovat malé množství mléka.
→ "Čištění mléčného systému" na straně 152

Varování

Nebezpečí popálení!

Výpustný systém je velmi horký. Po použití nechte výpustný systém vychladnout, než se ho budete dotýkat.

Spotřebič je zapnutý. Nádržka na vodu je naplněná.



1. Pod výpustný systém umístěte šálek.
2. Je-li připojen, vyjměte nádobu na mléko.
3. Otočným voličem zvolte "horká voda".
4. Pro změnu nastavení zvoleného nápoje.
→ "Přizpůsobení nastavení nápojů" na straně 143
5. Pro spuštění vydání nápoje stiskněte otočný volič.

Do šálku nateče horká voda.

Upozornění: Pro předčasné zastavení vydání nápoje opětovně stiskněte otočný volič.

Přizpůsobení nastavení nápojů

Po zvolení nápoje můžete v závislosti na nápoji přizpůsobit různé hodnoty. Použijte tato tlačítka a otočný volič:

Tlačítko	Funkce	Volba
	Intenzita kávy, volba mleté kávy	<ul style="list-style-type: none"> ■ velmi jemná* ■ slabá ■ slabá +* ■ normální ■ normální +* ■ silná ■ silná +* ■ velmi silná ■ velmi silná +* ■ extra silná ■ aromaDouble Shot silná ■ aromaDouble Shot silná + ■ aromaDouble Shot silná ++* ■ mletá káva
mil	Poměr směsi mléko/káva	Nastavení podílu mléka v % (jen pro kávové nápoje s mlékem)
ml	Velikost šálku	Přizpůsobení množství náplně v krocích po ml. Není k dispozici pro Ristretto.
	Dva šálky najednou	Pod výpust postavte dva šálky.
Navigační tlačítko vlevo	Teplota vody*	např. pro čajové nápoje: <ul style="list-style-type: none"> ■ > 70 °C (bílý čaj) ■ > 80 °C (zelený čaj) ■ > 85 °C (čaj rooibos) ■ > 90 °C (černý čaj) ■ > 97 °C (ovocný čaj)
Navigační tlačítko vpravo	aromaIntense*	<ul style="list-style-type: none"> ■ normální ■ intenzivní ■ intenzivní +

* k dispozici jen v "Režim barista"



Spotřebič je ze závodu nastaven na "Režim barista". Díky tomu mohou být pomocí obou navigačních tlačítek nastaveny další hodnoty. "Režim barista" můžete také vypnout.

→ "Nastavení menu" na straně 148

Nastavení z výroby jsou na displeji označena oranžově. Aktuálně zvolená nastavení jsou vždy podsvícena.

Prizpůsobení intenzity kávy nebo volba mleté kávy

Je zvolen jeden kávový nápoj.

1. Stiskněte tlačítko .
2. Otočným voličem nastavte intenzitu kávy nebo zvolte mletou kávu.
3. Pro potvrzení stiskněte tlačítko  nebo otočný volič.

Funkce aromaDouble Shot

Čím déle ja káva spařována, tím větší množství trpkých látek a nechtěného aroma se uvolní. Což negativním způsobem ovlivňuje chuť a stravitelnost kávy. Pro přípravu extra silné kávy je proto spotřebič vybaven speciální funkcí aromaDouble Shot. Po vydání polovičního množství je semleta a spařena nová dávka kávy, aby ze spotřebiče vycházely pouze chutné a dobře stravitelné aromatické látky.

Upozornění: Funkce aromaDouble Shot může být zvolena pro všechny kávové nápoje kromě následujících:

- nápoje s malým množstvím náplně kávy, např. Ristretto
- malá káva množství náplně např. při nastavení "Káva s mlékem" 200 ml s podílem mléka 90 % (podíl kávy 10 %)
- Příprava nápoje z mleté kávy
- Odběr dvojitého šálku

Prizpůsobení poměru směsi mléko/káva

Je zvolen kávový nápoj s mlékem.

1. Stiskněte tlačítko **milk**.
2. Otočným voličem nastavte podíl mléka v %.
Příklad: V případě nastavené hodnoty 30 % se vydá 30 % mléka a 70 % kávy.
3. Pro potvrzení stiskněte tlačítko **milk** nebo otočný volič.

Volba velikosti šálku

Je zvolen jeden nápoj.

1. Stiskněte tlačítko **ml**. Přednastavené množství náplně je různé v závislosti na typu nápoje.
2. Otočným voličem přizpůsobte požadované množství náplně v krocích po ml.
3. Pro potvrzení stiskněte tlačítko **ml** nebo otočný volič.

Upozornění

- U nápoje Ristretto nelze množství náplně měnit.
- Vydané množství náplně může být různé v závislosti na kvalitě mléka.

Příprava dvou šálků najednou

Je zvolen kávový nápoj nebo kávový nápoj s mlékem.

1. Stiskněte tlačítko .
2. Pod výpustný systém napravo a nalevo umístěte dva předeřháté šálky.
3. Pro spuštění vydání nápoje stiskněte otočný volič.

Připraví se zvolený nápoj a poté vyteče do obou šálků.

Upozornění

- Nápoj je připravován ve dvou krocích (dvě mletí). Vyčkejte, až se proces zcela ukončí.
- Při zvolení  není funkce aromaDouble Shot možná.

Přizpůsobení teploty nápoje

K dispozici jen v "Režim barista".

→ "Nastavení menu" na straně 148

Je zvolen libovolný nápoj.

1. Levým navigačním tlačítkem vyvolejte nastavení teploty.
2. Otočným voličem nastavte požadovanou teplotu.
3. Pro potvrzení stiskněte levé navigační tlačítko nebo otočný volič.

Nastavení aromalntense

K dispozici jen v "Režim barista".

→ "Nastavení menu" na straně 148

Nastavením aromalntense můžete individuálně přizpůsobit intenzitu chuti kávového nápoje. Volba nemá při odběru s mlékem vliv na teplé mléko nebo mléčnou pěnu.

Je zvolen jeden kávový nápoj.

1. Pravým navigačním tlačítkem vyvolejte menu.
2. Otočným voličem zvolte požadované nastavení.
3. Pro potvrzení stiskněte pravé navigační tlačítko nebo otočný volič.

Nastavení stupně mletí

Tento spotřebič je vybaven regulovatelným mlýnkem. Pomocí něho je možné idividuálně měnit stupeň mletí kávy.

Varování

Nebezpečí úrazu!

Nesahejte do mlýnku.

Pozor!

Spotřebič se může poškodit! Stupeň mletí přestavujte pouze v případě, že je mlýnek v chodu!

Při běžícím mlýnku nastavte otočným voličem [15], [19]* stupeň mletí.

- Jemný stupeň mletí: Otočit proti směru hodinových ručiček. (obrázek a)
- Hrubší stupeň mletí: Otočit ve směru hodinových ručiček. (obrázek b)

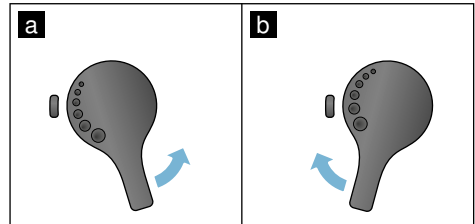

Upozornění

- Nové nastavení se projeví až u druhého šálku kávy.
- V případě tmavých pražených zrn nastavte jemnější stupeň mletí, v případě světlejších zrn nastavte hrubší stupeň mletí.

Ohříváč šálků

Pozor!

Ohříváč šálků je velmi horký!

Plně automatický kávovar obsahuje ohříváč šálků [11]. Je-li ohříváč šálků zapnutý, svítí ukazatel LED [12] ohříváč šálků.

Tip: Pro optimální ohřev postavte šálky dnem šálku na ohříváč šálků.

Upozornění: Tuto funkci můžete aktivovat a deaktivovat v "Nastavení menu". → "Nastavení menu" na straně 148

Personalizace

V nabídce Personalizace můžete ukládat uživatelské profily. V uživatelských profilech mohou být pod vlastním jménem uloženy individuální nápoje.

Založení uživatelského profilu

1. Stiskněte tlačítko , zobrazí se menu.
2. Otočným voličem zvolte nový profil.
3. Pro potvrzení volby stiskněte pravé navigační tlačítko.
Můžete zadat uživatelské jméno.
4. Otočným voličem zvolte požadované písmeno. Pro potvrzení písmene stiskněte otočný volič.
Písmeno se uloží.

Po kompletním zadání uživatelského jména:

5. Pro potvrzení uživatelského jména stiskněte pravé navigační tlačítko.
6. Otočným voličem zvolte pozadí plochy.
7. Pro potvrzení volby stiskněte pravé navigační tlačítko.
8. Otočným voličem zvolte „Standardní režim“ nebo „Režim barista“.
9. Pro potvrzení volby stiskněte pravé navigační tlačítko.
Zobrazí se dotaz pro výběr.
10. Pro potvrzení profilu ještě jednou stiskněte pravé navigační tlačítko.
Zobrazí se snímek uživatelského profilu.

Pro založení uživatele můžete ihned poté uložit individuální nápoj.

Uložení individuálních nápojů:

1. Stiskněte otočný volič.
Zobrazí se „Zpracovat nápoje“.
2. Pro založení nápoje stiskněte pravé navigační tlačítko.



3. Otočným voličem zvolte požadovaný nápoj.

Zvolený nápoj můžete nastavit podle osobní chuti. → *"Přízpůsobení nastavení nápojů"* na straně 143

4. Stiskněte otočný volič.
Zobrazí se dotaz pro potvrzení výběru.
5. Pro potvrzení volby stiskněte pravé navigační tlačítko.
6. Stiskněte tlačítko .
Nastavení jsou ukončena.
Spotřebič je opět připraven k provozu.

Upozornění: V jednom profilu můžete uložit až 10 vlastních nápojů.

Zpracování a vymazání uživatelského profilu

1. Stiskněte tlačítko , zobrazí se menu.
2. Otočným voličem zvolte požadovaný profil.
3. Pro vymazání profilu stiskněte levé navigační tlačítko.
- nebo -
Pro zpracování nastavení v profilu stiskněte pravé navigační tlačítko.
Nastavení v profilu mohou být měněna, jak je popsáno. → *"Založení uživatelského profilu"* na straně 146
4. Stiskněte tlačítko .
Spotřebič je opět připraven k provozu.

Uložení individuálních nápojů

Aktuálně připravený nápoj může být s individuálním nastavením, uložen přímo v novém nebo ve stávajícím profilu.

1. Tlačítko  držte stisknuto nejméně 5 sekund.
Pokud ještě není uložen žádný profil, zobrazí se přímo nový profil.
2. Pokud jsou již profily uloženy a individuální nápoj chcete uložit v novém profilu, pak pomocí otočného voliče zvolte nový profil.
- nebo -
Pokud chcete individuální nápoj uložit ve stávajícím profilu, pak pomocí otočného voliče zvolte požadovaný profil.

3. Pro potvrzení volby stiskněte otočný volič.

Při založení nového profilu zadejte jméno a zvolte pozadí plochy. Potvrďte zadání.

Je-li již profil k dispozici, pak tento zvolte a uložte nápoj.

4. Stiskněte tlačítko .
Spotřebič je opět připraven k provozu.

Upozornění: Pro automatické opuštění menu nastavte v položce "Uživatelské profily" - "Profily automaticky opustit".
→ "Nastavení menu" na straně 148

Dětská pojistka

Na ochranu dětí před opařením a popálením můžete spotřebič zablokovat.

Aktivace dětské pojistky

Tlačítko **milk** držte stisknuto nejméně 4 sekundy.

Na displeji se zobrazí "Aktivovaná dětská pojistka".

Nyní již není možné ovládání.

Deaktivace dětské pojistky

Tlačítko **milk** držte stisknuto nejméně 4 sekundy.

Na displeji se zobrazí "Deaktivovaná dětská pojistka".

Spotřebič můžete opět obvyklým způsobem ovládat.



Nastavení menu

Menu slouží k individuální změně nastavení, vyvolání informací nebo ke spuštění programu.

Změna nastavení

1. Tlačítko /i držte stisknuto nejméně 5 sekund pro otevření "Menu".
Na displeji se zobrazí různé možnosti nastavení.
2. Otočným voličem zvolte požadované nastavení.
Aktuální nastavení je barevně označeno na displeji.
3. Stiskněte navigační tlačítko pod "Zvolit".
4. Otočným voličem změňte nastavení.

K dispozici jsou tato nastavení:

Nastavení	Možná nastavení	Vysvětlení
Jazyk	Různé jazyky	Nastavení jazyka, ve kterém mají být zobrazeny texty na displeji.
Tvrdotost vody	<ul style="list-style-type: none"> ■ 1 (měkká) ■ 2 (středně tvrdá) ■ 3 (tvrdá) ■ 4 (velmi tvrdá) ■ Změkčovací zařízení 	Nastavení na místní tvrdost vody. Přednastavená tvrdost vody je stupeň 4 (velmi tvrdá). Na tvrdost vody se můžete dotázat např. u místního zásobení vodou. Správné nastavení tvrdosti vody je důležité, aby spotřebič včas oznámil, kdy musí být odvápněn. Je-li v domě instalováno zařízení na změkčování vody, nastavte "Změkčovací zařízení".
Vypnutí po	15 minut až max. 3 hodin	Nastavení časového intervalu, po kterém se spotřebič po poslední přípravě nápoje automaticky vypne. Přednastavená doba je 30 minut.
Jas displeje	Stupeň 1 až do stupně 10 Standardní nastavení 7	Nastavení jasu displeje
Režim obsluhy	<ul style="list-style-type: none"> ■ Standardní režim ■ Režim barista 	Při nastavení "Režim barista" můžete na displeji přímo <ul style="list-style-type: none"> ■ stisknutím levého navigačního tlačítka nastavit teplotu. ■ stisknutím pravého navigačního tlačítka můžete nastavit aromaIntense (rychlost spaření) ve 3 stupních.

5. Stiskněte navigační tlačítko pod "Potvrdit".
Nastavení je uloženo do paměti.
6. Stiskněte tlačítko /i pro opuštění "Menu".

Na displeji se zobrazí výběr nápojů.

Upozornění

- Stisknutím navigačního tlačítka pod "Zpět" můžete přejít do předchozí úrovně.
- Stisknutím navigačního tlačítka pod "Přerušit" můžete nastavování přerušit.
- Stisknutím tlačítka /i můžete kdykoliv opustit menu.
- Pokud cca 2 minuty neproběhne žádné zadání, menu se automaticky uzavře, nastavení nebudou uložena do paměti.

Informace o nápojích	Zobrazení, jaké množství nápojů bylo připraveno od uvedení do provozu. Z technických důvodů počítadlo nepočítá „přesně na šálek“.	
Výrobní nastavení	Přístroj je opět nastaven na výrobní nastavení	Vynulování všech vlastních nastavení do stavu při dodání.
Režim demo	<ul style="list-style-type: none"> ■ Zap. ■ Vyp. 	Jen pro účely prezentace. Nastavení "Vyp." musí být aktivováno pro standardní provoz. Nastavení je možné pouze v prvních 3 minutách po zapnutí spotřebiče.
Nastavení nápojů		
Espresso / teplota kávy*	<ul style="list-style-type: none"> ■ 88 °C ■ 90 °C ■ 92 °C ■ 94 °C ■ 95 °C ■ 96 °C 	Nastavení teploty kávových nápojů. Nastavení je účinné u všech druhů přípravy. Platí jen pro „Standardní režim“ – v „Režimu barista“ lze nastavit přímo ve výběru nápoje. → <i>"Přizpůsobení nastavení nápojů" na straně 143</i>
* Teplota při spaření, při měření v šálku se může lišit		
Pořadí káva/mléko	<ul style="list-style-type: none"> ■ nejprve mléko ■ nejprve káva 	Nastavení, zda je nejprve spařeno a vydáno mléko nebo káva. (Cappuccino)
Uživatelské profily	<ul style="list-style-type: none"> ■ Profily automaticky opustit ■ Všechny profily vymazat 	Nastavení, zda má dojít k automatickému opuštění nebo vymazání uživatelského profilu.
Ohřívač šálků	<ul style="list-style-type: none"> ■ Zap. ■ Vyp. 	Je-li ohřívač šálků zapnutý, svítí LED ohřívač šálků.
Zásobník na kávová zrna	Nastavení, který zásobník na kávová zrna je automaticky aktivní. Tlačítka volby "Zásobník na kávová zrna" můžete před každým výdejem přímo zvolit zásobník na kávová zrna.	
	<ul style="list-style-type: none"> ■ Standardní zásobník vpravo 	Po každém výdeji nápoje přeskočí spotřebič automaticky zpět na pravý zásobník na kávová zrna.
	<ul style="list-style-type: none"> ■ Standardní zásobník vlevo 	Po každém výdeji nápoje přeskočí spotřebič automaticky zpět na levý zásobník na kávová zrna.
	<ul style="list-style-type: none"> ■ Naposledy zvolený zásobník zrnkové kávy 	Spotřebič si zapamatuje naposledy zvolený zásobník na kávová zrna.
	<ul style="list-style-type: none"> ■ Uložit zásobník s nápojem 	Spotřebič si zapamatuje naposledy zvolený zásobník na kávová zrna a naposledy nastavený nápoj.

Spuštění programu "Vodní filtr" nebo "Ochrana před mrazem"

1. Krátce stiskněte tlačítko /i.
2. Otočným voličem můžete zvolit program "Vodní filtr" nebo "Ochrana před mrazem". Aktuální nastavení je označeno na displeji.

Upozornění: Otočným voličem můžete zvolit také servisní program.

→ "Servisní programy" na straně 153

Vodní filtr

Vodní filtr snižuje tvorbu vápenatých usazenin, snižuje znečištění ve vodě a zlepšuje chuť kávy. Vodní filtry můžete zakoupit v prodejnách nebo u zákaznického servisu. → "Příslušenství" na straně 137

Použití nebo obnovení vodního filtru

Nový vodní filtr musí být před použitím propláchnut.

1. V nastavení menu zvolte "Vodní filtr".
2. Navigačním tlačítkem zvolte "použít" nebo "obnovit".
3. Pomocí odměrky na mletou kávu pevně vtačte vodní filtr do prázdné nádržky na vodu.

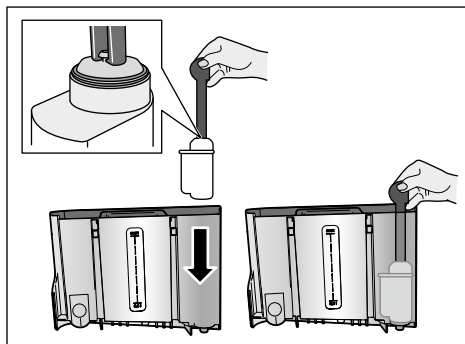

4. Nádržku na vodu naplňte vodou až po značku "max".

5. Pod výpustí umístěte zásobník s kapacitou min. 1,0 l a potvrďte. Filtrém protéká voda. Filtr je proplachován.
6. Poté zásobník vyprázdněte. Spotřebič je opět připraven k provozu.

Upozornění

- Proplachem filtru je automaticky aktivován interval pro zobrazení výměny filtru. Po tomto intervalu nebo nejpozději po 2 měsících je působení filtru vyčerpáno. Filtr je nutné měnit jednak z hygienických důvodů, a také proto, aby nedošlo k zanesení vápníkem (může dojít k poškození přístroje).
- Pokud spotřebič nebyl delší dobu používán (např. dovolená), měl by být vložený filtr před prvním použitím spotřebiče propláchnut. Za tímto účelem odeberte šálek horké vody.

Odstranění vodního filtru

Pokud není vložen nový vodní filtr, musí být funkce "Vodní filtr" deaktivována.

1. V nastavení menu zvolte "Vodní filtr".
2. Zvolte a potvrďte nastavení "odebrat".
3. Vodní filtr vyjměte z nádržky na vodu.
4. Nádržku na vodu nasadte zpět. Spotřebič je opět připraven k provozu.

Ochrana před mrazem

Servisní program pro zabránění škodám v důsledku působení mrazu při přepravě a skladování. Spotřebič se přitom zcela vyprázdní. Příklad musí být připraven k provozu.

1. Pro spuštění programu stiskněte otočný volič.
2. Vyprázdněte nádržku na vodu a nasadte ji zpět.
3. Z přístroje unikne pára.
4. Vyprázdněte odkapávací misku a spotřebič důkladně vyčistěte.

Spotřebič nyní můžete přepravovat nebo uskladnit.



Každodenní údržba a čištění

Při pečlivé údržbě a čištění zůstane spotřebič dlouho funkční. V této kapitole je popsána správná údržba a čištění spotřebiče.

Varování

Nebezpečí úrazu elektrickým proudem!

Před čištěním odpojte síťovou zástrčku. Přístroj nikdy neponořujte do vody. Nepoužívejte parní čistič.

Čisticí prostředky

Aby nedošlo k poškození různých povrchů nesprávnými čisticími prostředky, řiďte se následujícími údaji. Nepoužívejte

- ostré nebo abrazivní čisticí prostředky,
- čisticí prostředky obsahující alkohol nebo líh,
- žádné tvrdé brusné polštářky a houbičky.

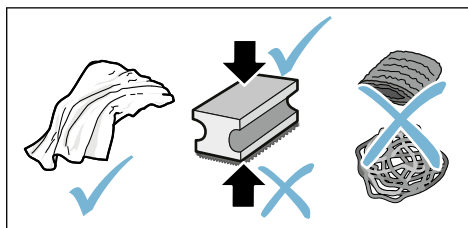

Upozornění

- Nové hadříkové houbičky na čištění mohou obsahovat soli. Soli mohou způsobit na ušlechtilé oceli náletovou rez. Nové houbičky před použitím důkladně propláchněte.
- Zbytky vápenatých usazenin, kávy, mléka, čisticího a odvápnovacího roztoku vždy ihned odstraňte. Pod těmito zbytky se může tvořit koroze.

Pozor!

Ne všechny součásti spotřebiče je možné čistit v myčce nádobí.

→ Obrázek **5** - **8**

Nevhodné pro myčku nádobí:



- Kryt výpustného systému
- Kryt spařovacího prostoru
- Spařovací jednotka
- Nádržka na vodu
- Víko na uchování aroma

Vhodné pro myčku nádobí:



- Odkapávací plech
- Odkapávací miska
- Zásobník na kávovou sedlinu
- max. 60 °C
- Stírač kávové sedliny, červený
- Kryt spařovací jednotky, červený
- Odměrka na mletou kávu
- Mléčný systém, všechny součásti
- Nádoba na mléko, všechny součásti

Čištění spotřebiče

1. Povrch přístroje otírejte měkkým vlhkým hadříkem.
2. Displej čistěte utěrkou z mikrovlákna.
3. Možné zbytky prášku v šachtě pomocí měkkého štětce smete do šachty.

Upozornění

- Pokud přístroj zapnete ve studeném stavu nebo po přípravě kávy vypnete, přístroj se propláchně automaticky. Systém je tedy samočisticí.
- Pokud nebyl spotřebič delší dobu používán (např. dovolená), vyčistěte jej pečlivě celý, včetně mléčného systému a spařovací jednotky.

Čištění odkapávací misky a zásobníku na kávovou sedlinu

→ Obrázek 5

Upozornění: Odkapávací miska a zásobník na kávovou sedlinu je třeba vyprázdnovat a čistit denně, aby se zabránilo tvorbě usazenin.

1. Odkapávací misku se zásobníkem na kávovou sedlinu vytáhněte směrem dopředu.
2. Sejměte odkapávací plech.
3. Vyprázdněte a vyčistěte odkapávací misku a zásobník na kávovou sedlinu.
4. Vytřete vnitřní část spotřebiče (záchytné nádoby).

Čištění nádoby na mléko

→ Obrázek 7

Upozornění: Z hygienickým důvodů musí být nádoba na mléko pravidelně čištěna

1. Nádobu na mléko rozložte na jednotlivé části.
2. Vyčistěte všechny části nádoby na mléko nebo je umístěte do myčky nádobí.

Čištění mléčného systému

Mléčný systém se automaticky vyčistí krátkým proudem páry bezprostředně po přípravě mléčného nápoje.

Varování

Nebezpečí popálení!

Výpustný systém je velmi horký. Po použití nechte výpustný systém vychladnout, než se ho budete dotýkat.

→ Obrázek 3, → obrázek 6

Mléčný systém čistěte jednou týdně ručně, v případě potřeby i častěji. Pro obzvláště důkladné čištění může být mléčný systém dodatečně propláchnut vodou. → "Propláchnutí mléčného systému" na straně 154

Vyjmutí mléčného systému:

1. Ze spotřebiče vyjměte nádobu na mléko.
2. Výpustný systém posuňte do spodní polohy.
3. Stiskněte odblokování vpravo nahoře.
4. Kryt sklopte dopředu a vytáhněte.
5. Vyjměte mléčný systém a rozložte na jednotlivé části.
6. Jednotlivé části vyčistěte mycím roztokem a měkkým hadříkem.
7. Všechny části opláchněte čistou vodou a nechte vyschnout.

Upozornění

- Všechny části mléčného systému můžete čistit v myčce nádobí. Zbytky louhu v mléčném systému po propláchnutí důkladně odstraňte.
- **Důležité:** Kryt výpustného systému není vhodný do myčky nádobí.

Vložení mléčného systému:

1. Sestavte jednotlivé části mléčného systému.
2. Mléčný systém vložte do krytu.
3. Výpustný systém posuňte do nejnižší polohy.
4. Kryt dole zahákněte a vyklapte nahoru, až zapadne.

Čištění spařovací jednotky

→ Obrázek **4**, → obrázek **8**

Kromě provádění programu automatického čištění je vhodné spařovací jednotku pravidelně vyjmát a čistit.

Pozor!

Spařovací jednotku čistěte bez použití oplachovacího prostředku a ne v myčce na nádobí.

Vyjmutí spařovací jednotky:

1. Vypněte spotřebič.
2. Vyměňte nádržku na vodu.
3. Obě červené blokové šoupátka posuňte směrem k sobě a sejměte kryt.
4. Vyměňte stírač kávové sedliny (červený) a vyjměte kryt spařovací jednotky (červený), vyčistěte a nechte oschnout.
5. Posuňte červený blokový prvek nad spařovací jednotkou doprava.
6. Opatrně vyjměte spařovací jednotku a důkladně ji vyčistěte pod tekoucí vodou.
7. Vnitřek spotřebiče důkladně vyčistěte vlhkým hadříkem, odstraňte případné zbytky kávy.
8. Spařovací jednotku a vnitřek spotřebiče nechte vyschnout.

Vložení spařovací jednotky:

1. Spařovací jednotku vsuňte do spotřebiče ve směru šipky. Šipka se nachází na horní straně spařovací jednotky.
Spařovací jednotku umístěte nahoře, zavěste do vodicích lišt a vsuňte do spotřebiče.
2. Posuňte červený blokový prvek nad spařovací jednotkou doleva.
3. Vložte stírač kávové sedliny (červený) a kryt spařovací jednotky (červený).
4. Vložte kryt a nechte ho zapadnout.
5. Vložte nádržku na vodu.



Servisní programy

V určitých časových intervalech se v závislosti na tvrdosti vody a používání spotřebiče na displeji namísto volby kávy zobrazí některé z těchto zobrazení:

- Propláchnutí ml. systému
- Velmi nutně proveďte program odvápnění
- Velmi nutně proveďte program čištění
- Velmi nutně proveďte program calc'nClean

Spotřebič by měl být ihned vyčistěn nebo odvápněn pomocí odpovídajícího programu. Volitelně můžete procesy Odvápnění a Čištění spojit pomocí funkce calc'nClean. Pokud nedojde k provedení servisního programu podle pokynu, může dojít k poškození spotřebiče.

Servisní programy mohou být spuštěny také kdykoliv bez výzvy na displeji. Stiskněte tlačítko , zvolte požadovaný program a proveďte.

Upozornění

- **Důležité:** Pokud není spotřebič včas odvápněn, zobrazí se zpráva „Nebyl proveden program odvápnění. Spotřebič se brzy zablokuje!“. Ihned proveďte proces odvápnění podle pokynů. Pokud je přístroj zablokovaný, může být opět obsluhován až po provedení odvápnění.
- **Pozor!** U každého servisního programu používejte odvápnovací a čisticí prostředky podle návodu a dodržujte (příslušné) bezpečnostní pokyny.
- Kapaliny nepijte.
- K odvápnění nikdy nepoužívejte ocet, prostředky na bázi octa, kyselinu citrónovou nebo prostředky na bázi kyseliny citrónové.

- K odvápnění a čištění používejte výhradně k tomu určené tablety. Byly vyvinuty speciálně pro tento spotřebič a můžete je dokoupit prostřednictvím zákaznického servisu. → "Příslušenství" na straně 137
- Nikdy do přihrádky na mletou kávu neumísťujte odvápnovací tablety nebo jiné prostředky.
- Servisní program nikdy nepřerušujte.
- Před spuštěním servisního programu vyjměte spařovací jednotku, vyčistěte ji a opět vložte do spotřebiče. Propláchněte mléčný systém.
- Po ukončení servisního programu spotřebič otřete měkkým a vlhkým hadříkem, aby byly okamžitě odstraněny zbytky odvápnovacího roztoku. Pod těmito zbytky se může tvořit koroze.
- Nové hadry na nádobí mohou obsahovat soli. Soli mohou způsobit na ušlechtilé oceli náletovou rez, proto je před použitím vždy důkladně propláchněte.
- Pokud dojde k přerušení některého servisního programu např. výpadkem proudu, postupujte takto: Přístroj automaticky zahájí zvláštní propláchnutí.
 1. Vypláchněte nádržku na vodu.
 2. Naplňte čerstvou neperlivou vodu až po značku "**max**" a potvrďte. Spustí se program a propláchně spotřebič. Doba trvání cca 2 minuty.
 3. Vyprázdněte odkapávací misku, vyčistěte ji a opět vložte zpět.
 4. Vyprázdněte nádobu na mléko, vyčistěte ji a opět vložte zpět. Program je ukončen. Spotřebič je opět připraven k provozu.
 5. Pro opuštění programu stiskněte tlačítko ☺/i.

Propláchnutí mléčného systému

Mléčný systém se automaticky vyčistí krátkým proudem páry bezprostředně po přípravě mléčného nápoje.

Pro obzvláště důkladné čištění může být mléčný systém dodatečně propláchnut vodou.

Doba trvání: cca 2 minuty

1. Pro otevření menu stiskněte tlačítko ☺/i.
2. Otočným voličem zvolte "Propláchnutí ml. systému".
3. Pro spuštění programu stiskněte otočný volič.
4. Vyprázdněte nádobu na mléko, vyčistěte ji a opět připojte.
5. Pod výpustný systém umístěte prázdnou sklenici a potvrďte. Program proběhne.
6. Vyprázdněte nádobu na mléko, vyčistěte ji a opět připojte.
7. Vyprázdněte sklenici. Program je ukončen. Spotřebič je opět připraven k provozu.
8. Pro opuštění programu stiskněte tlačítko ☺/i.

Dodatečně mléčný systém pravidelně důkladně vyčistěte manuálně.
→ "Čištění mléčného systému" na straně 152

Odvápňení

Doba trvání: cca 21 minut

Dolní řádek na displeji zobrazuje, za kolik minut se např. propláchne nádržka na vodu a musí být naplněna voda.

1. Pro otevření menu stiskněte tlačítko /i.
2. Otočným voličem zvolte „Odvápňení“.
3. Pro spuštění programu stiskněte otočný volič.
Programem vás provádí pokyny na displeji.
4. Vyprázdněte odkapávací misku a opět ji vložte zpět.
5. Vyprázdněte nádobu na mléko, vyčistěte ji a opět připojte.
6. Vyměňte vodní filtr (je-li k dispozici) a potvrďte.
7. Prázdnou nádržku na vodu naplňte vlažnou vodou až po značku **“0,5 l”**. Rozpusťte v ní 1 odvápnovací tabletu TZ80002.
8. Pod výpustný systém umístěte zásobník s kapacitou min. 1,0 l a potvrďte.
9. Stiskněte otočný volič.
Program proběhne.

Doba trvání: cca 19 minut

Informace: Pokud je v nádržce na vodu příliš málo odvápnovacího roztoku, zobrazí se odpovídající pokyn. Naplňte neperlivou vodu a potvrďte.

10. Vypláchněte nádržku na vodu a (byl-li odebrán) opět vložte vodní filtr.
11. Naplňte čerstvou neperlivou vodu až po značku **“max”** a opět vložte nádržku na vodu.

Program proběhne.

Doba trvání: cca 2 minuta

12. Vyprázdněte zásobník a potvrďte.
13. Vyprázdněte odkapávací misku a opět ji vložte zpět.
14. Vyprázdněte nádobu na mléko, vyčistěte ji a opět připojte.
Program je ukončen. Spotřebič je opět připraven k provozu.
15. Pro opuštění programu stiskněte tlačítko /i.

Čištění

Doba trvání: cca 6 minut

1. Pro otevření menu stiskněte tlačítko /i.
2. Otočným voličem zvolte „Čištění“.
3. Pro spuštění programu stiskněte otočný volič.

Programem vás provádí pokyny na displeji.

4. Vyprázdněte odkapávací misku a opět ji vložte zpět.
5. Otevřete přihrádku na mletou kávu, vhodte čisticí tabletu, přihrádku uzavřete a potvrďte.
6. Pod výpustný systém umístěte zásobník s kapacitou min. 1,0 l a potvrďte.

Program proběhne.

Doba trvání: cca 5 minuta

7. Vyprázdněte zásobník a potvrďte.
Program je ukončen. Spotřebič je opět připraven k provozu.
8. Pro opuštění programu stiskněte tlačítko /i.

calc'nClean

Doba trvání: cca 26 minut

calc'nClean kombinuje jednotlivé funkce "Odvápňení" a "Čištění". Pokud je potřeba provedení obou programů časově podobná, spotřebič automaticky nabídne provedení tohoto servisního programu.

Dolní řádek na displeji zobrazuje, za kolik minut se např. propláchne nádržka na vodu a musí být naplněna voda.

1. Pro otevření menu stiskněte tlačítko /i.
2. Otočným voličem zvolte "calc'nClean".
3. Pro spuštění programu stiskněte otočný volič.

Programem vás provádí pokyny na displeji.

4. Vyprázdněte odkapávací misku a opět ji vložte zpět.
5. Vyprázdněte nádobu na mléko, vyčistěte ji a opět připojte.
6. Otevřete přihrádku na mletou kávu, vhodte čisticí tabletu, přihrádku uzavřete a potvrďte.
7. Vyjměte vodní filtr (je-li k dispozici) a potvrďte.
8. Prázdnou nádržku na vodu naplňte vlažnou vodou až po značku "**0,5 l**". Rozpusťte v ní 1 odvápňovací tabletu TZ80002.
9. Pod výpustný systém umístěte zásobník s kapacitou min. 1,0 l a potvrďte.

Program proběhne.

Doba trvání: cca 19 minut

Informace: Pokud je v nádržce na vodu příliš málo odvápňovacího roztoku, zobrazí se odpovídající pokyn. Naplňte neperlivou vodu a potvrďte.

10. Vypláchněte nádržku na vodu a (byl-li odebrán) opět vložte vodní filtr.

11. Naplňte čerstvou neperlivou vodu až po značku "**max**" a opět vložte nádržku na vodu.

Program proběhne.

Doba trvání: cca 7 minuta

12. Vyprázdněte zásobník a potvrďte.

13. Vyprázdněte odkapávací misku a opět ji vložte zpět.

14. Vyprázdněte nádobu na mléko, vyčistěte ji a opět připojte.

Program je ukončen. Spotřebič je opět připraven k provozu.

15. Pro opuštění programu stiskněte tlačítko /i.

Porucha, co je nutno udělat?

Jestliže se vyskytne porucha, často se jedná jen o maličkost. Než kontaktujete servis, pokuste se sami odstranit závadu pomocí této tabulky.

Pročtěte si bezpečnostní pokyny uvedené na začátku tohoto návodu.

Tabulka závad

Problém	Příčina	Odstranění
Kvalita kávy nebo mléčné pěny se značně liší.	Spotřebič je zanesen vodním kamenem.	Podle návodu proveďte odvápnění spotřebiče.
Nelze odebírat horkou vodu.	Mléčný systém nebo uchycení mléčného systému je znečištěné.	Mléčný systém nebo uchycení vyčistěte. → "Čištění mléčného systému" na straně 152
Příliš málo nebo žádná mléčná pěna.	Mléčný systém nebo uchycení mléčného systému je znečištěné.	Mléčný systém nebo uchycení vyčistěte. → "Čištění mléčného systému" na straně 152
	Nevhodné mléko.	Nepoužívejte svařené mléko. Použijte studené mléko s obsahem tuku nejméně 1,5%.
	Spotřebič je zanesen vodním kamenem.	Podle návodu spotřebič odvápněte.
Mléčný systém nenasává mléko.	Mléčný systém není správně sestaven.	Správně sestavte všechny části. → Obrázek 3
	Chybné pořadí přípojek nádoby na mléko a mléčného systému.	Ve výpustném systému nejprve připojte mléčný systém a poté nádobu na mléko.
Není dosaženo individuálně nastaveného množství náplně, káva pouze kape nebo neteče vůbec.	Stupeň mletí je příliš jemný. Mletá káva je příliš jemná.	Nastavte hrubší stupeň mletí. Použijte hrubší mletou kávu.
	Spotřebič je silně zanesen vápníkem.	Podle návodu spotřebič odvápněte.
	Ve vodním filtru se nachází vzduch.	Ponořte vodní filtr do vody tak dlouho, až neunikají žádné bublinky vzduchu, opět vložte filtr.

cs Porucha, co je nutno udělat?

Teče pouze voda, žádná káva.	Spotřebič nerozezná prázdnou nádobu na kávová zrna.	Naplnění kávovými zrny Upozornění: Při dalších odběrech se spotřebič nastaví na kávová zrna.
	Ucpaná šachta kávy u spařovací jednotky.	Vyčistěte spařovací jednotku. → "Čištění spařovací jednotky" na straně 153
Spotřebič již dále nereaguje.	Závada na spotřebiči.	Podržte 10 sekund stisknuté tlačítko on/off.
Káva nemá vrstvu „pěny“.	Nevhodný druh kávy.	Použijte kávu s vyšším obsahem zrn robusta.
	Zrna již nejsou čerstvě pražená.	Použijte čerstvá zrna.
	Stupeň mletí není nastaven na kávová zrna.	Nastavte jemnější stupeň mletí.
Káva je příliš „kyselá“.	Je nastaveno příliš hrubé mletí nebo je mletá káva příliš hrubá.	Nastavte jemnější stupeň mletí nebo použijte jemnější mletou kávu.
	Nevhodný druh kávy.	Použijte tmavší pražení.
Káva je příliš „hořká“.	Je nastaven příliš jemný stupeň mletí nebo je mletá káva příliš jemná.	Nastavte hrubší stupeň mletí nebo použijte hrubší mletou kávu.
	Nevhodný druh kávy.	Změňte druh kávy.
Káva chutná "spáleně".	Příliš vysoká spařovací teplota	Snižte teplotu. → "Přízpůsobení nastavení nápojů" na straně 143
	Je nastaven příliš jemný stupeň mletí nebo je mletá káva příliš jemná.	Nastavte hrubší stupeň mletí nebo použijte hrubší mletou kávu.
	Nevhodný druh kávy.	Změňte druh kávy.
Vodní filtr nedrží v nádržce na vodu.	Vodní filtr není správně upevněn.	Ponořte vodní filtr do vody tak dlouho, až neunikají žádné bublinky vzduchu, opět vložte filtr. Zatlačte vodní filtr přímo a pevně do přípojky zásobníku.
Kávová sedlina není kompaktní a je příliš vlhká.	Mletí je nastaveno příliš najemno nebo nahrubo, příp. nebylo použito dostatečné množství mleté kávy.	Nastavte hrubší nebo jemnější stupeň mletí nebo použijte 2 zarovnané odměrky mleté kávy.
Po vyjmutí odkapávací misky nakapala na vnitřní základnu přístroje voda.	Odkapávací miska byla vyjmuta příliš brzy.	Po vydání posledního nápoje počkejte několik sekund, než vyjmete odkapávací misku.
Není možné vyjmout odkapávací misku.	Zásobník na kávovou sedlinu je velmi plný. Vzpříčil se stírač kávové sedliny.	Vyčistěte vnitřní prostor spařovací jednotky. → "Čištění spařovací jednotky" na straně 153 Správně vložte stírač kávové sedliny.

Výpustný systém není možné namontovat nebo demontovat.	Chybné pořadí	Nejprve připojte výpustný systém (s mléčným systémem), poté nádobu na mléko nebo při demontáži nejprve sejměte nádobu na mléko, poté výpustný systém.
Zobrazení na displeji "Naplňte zásobník na kávová zrna". I když je naplněn zásobník na kávová zrna [14] nebo mlýnek nemele kávová zrna.	Zrna nepadají do mlýnku (jsou příliš olejnatá).	Mírně poklepejte na zásobník na kávová zrna. Zkuste použít jiný druh kávy. Prázdný zásobník na kávová zrna vyčistěte suchým hadříkem.
Zobrazení na displeji: „Vyprázdnit odkapávací misku“, i když je odkapávací miska prázdná – co dělat?	U vypnutého přístroje se vyprázdnění nerozezná. Odkapávací miska je znečištěná.	U zapnutého přístroje vyjměte a opět vložte odkapávací misku. Odkapávací misku důkladně vyčistěte.
Zobrazení na displeji "Doplňte vodu bez kyseliny uhličitě" nebo "vyjměte filtr"	Nádržka na vodu je chybně vložena.	Správně vložte nádržku na vodu.
	V nádržce na vodu se nachází voda nasycená oxidem uhličitým.	Naplňte nádržku na vodu čerstvou vodou z vodovodu.
	V nádržce na vodu se vzpříčil plovák.	Nádržku na vodu vyjměte a důkladně vyčistěte.
	Nový vodní filtr není propláchnut podle návodu.	Podle návodu propláchněte vodní filtr a uveďte do provozu.
	Ve vodním filtru se nachází vzduch.	Ponořte vodní filtr do vody tak dlouho, až neunikají žádné bublinky vzduchu, opět vložte filtr.
	Vodní filtr je příliš starý.	Vložte nový vodní filtr.
Zobrazení na displeji "Vyčistěte spařovací jednotku".	Znečištěná spařovací jednotka.	Vyčistěte spařovací jednotku.
	Příliš mnoho mleté kávy ve spařovací jednotce.	Vyčistěte spařovací jednotku. Naplňte maximálně 2 zarovnané odměrky mleté kávy.
	Mechanismus spařovací jednotky je zatuhlý.	Vyčistěte spařovací jednotku. → "Každodenní údržba a čištění" na straně 151
Pokud nelze problémy odstranit, volejte vždy servisní službu! Telefonní čísla se nachází na posledních stránkách návodu		



Zákaznický servis

Technické údaje

Elektrická přípojka (napětí- frekvence)	220–240 V ~, 50 / 60 Hz
Přípojná hodnota	1500 W
Maximální tlak čerpadla, statický	19 bar
Maximální kapacita nádržky na vodu (bez filtru)	2,3 l
Maximální kapacita pravého/levého zásobníku na kávová zrna	≈ 200/235 g
Délka kabelu	100 cm
Rozměry (V x Š x H)	38,5 x 30,1 x 47,0 cm
Hmotnost, bez náplně	10–12 kg
Provedení mlýnku	keramika

Číslo výrobku a výrobní číslo

Při telefonátu uveďte úplné číselné označení výrobku (E-Nr.) a výrobní číslo (FD-Nr.), abychom vám mohli poskytnout kvalifikovanou pomoc. Tato čísla najdete na typovém štítku . (→ Obrázek **2**)

Abyste je v případě potřeby nemuseli dlouho hledat, můžete si údaje svého spotřebiče a telefonní číslo servisu poznamenat zde.

Č. výrobku (E-Nr.)	Výr. č. (FD-Nr.)
-----------------------	---------------------

Zákaznický servis



Kontaktní data všech zemí zákaznického servisu se nachází na poslední straně tohoto návodu.

Záruční podmínky

Pro tento přístroj platí záruční podmínky, které byly vydány naší kompetentní pobočkou v zemi, ve které byl přístroj zakoupen. Záruční podmínky si můžete kdykoliv vyžádat prostřednictvím svého odborného prodejce, u kterého jste zakoupili přístroj, nebo přímo v naší pobočce v příslušné zemi.

Změny vyhrazeny.

Оглавление

	Применение по назначению . . . 162		Блокировка для безопасности детей 178
	Важные правила техники безопасности 162		Включение блокировки для безопасности детей 178
	Охрана окружающей среды . . 164		Выключение блокировки для безопасности детей 178
	Экономия электроэнергии 164		Настройки меню 179
	Правильная утилизация упаковки . . 164		Изменение установок 179
	Знакомство с прибором 165		Запуск программы «Фильтр для воды» или «Защита от замерзания» 181
	Комплектация 165		Ежедневный уход и очистка . 182
	Конструкция и компоненты 165		Чистящее средство 182
	Элементы управления 166		Очистка прибора 183
	Принадлежности 167		Очистка системы подачи молока . . 184
	Перед первым использованием . . 168		Очистка заварочного блока 184
	Установка и подключение прибора . 168		Сервисные программы 185
	Начало работы с прибором 168		Промывка системы подачи молока . 186
	Управление бытовым прибором . 170		Удаление накипи 186
	Выбор напитка 170		Очистка 187
	Приготовление кофейного напитка из свежемолотых кофейных зёрен . . . 171		calc'nClean 187
	Приготовление кофейного напитка из молотого кофе 171		Что делать в случае неисправности? 188
	Приготовление напитков с молоком 172		Служба сервиса 191
	Приготовление горячей воды 173		Технические характеристики 191
	Изменение настроек напитков 173		Номер E и номер FD 191
	Настройка степени помола 176		Условия гарантийного обслуживания . . 191
	Подогрев чашек 176		
	Персонализация 177		
	Создание профиля пользователя . . 177		
	Обработка или удаление профиля пользователя 177		
	Сохранение в памяти индивидуальных напитков 178		



Применение по назначению

Распакуйте и осмотрите прибор. Не подключайте прибор, если он был поврежден во время транспортировки.

Этот прибор предназначен только для домашнего использования и в бытовых условиях.

Используйте прибор только внутри помещений при комнатной температуре на высоте не выше 2000 м над уровнем моря.



Важные правила техники безопасности

Внимательно ознакомьтесь с инструкцией по эксплуатации, при работе руководствуйтесь указаниями данной инструкции и сохраняйте ее для дальнейшего использования. Передавая прибор другим лицам, прилагайте данную инструкцию.

Данный прибор может использоваться детьми в возрасте от 8 лет и старше, а также лицами с ограниченными физическими, сенсорными или умственными способностями или с недостатком опыта и/или знаний, если они находятся под присмотром или после получения указаний по безопасному использованию прибора и после того, как они осознали опасности, связанные с прибором. Детей младше 8 лет нельзя подпускать к прибору и шнуру питания; им нельзя пользоваться прибором. Детям запрещено играть с прибором. Производить очистку и техобслуживание детям запрещается; это разрешено детям старше 8 лет и под наблюдением взрослых.

Предупреждение Опасность поражения электрическим током!

- Прибор можно подключать только к электросети переменного тока через установленную согласно предписаниям розетку с заземлением. Убедитесь в том, что система заземления в домашней электропроводке установлена согласно предписаниям.
- При подключении прибора и его эксплуатации соблюдайте данные, приведенные на типовой табличке. Если кабель для подключения прибора к сети будет поврежден, он должен быть заменен сервисной службой.
- Пользоваться прибором допускается только при отсутствии повреждений кабеля и прибора. В случае неисправности сразу же выньте штекер из розетки или выключите сетевое напряжение.
- Из соображений безопасности прибор подлежит ремонту исключительно только нашей сервисной службой.
- Запрещается погружать в воду прибор или сетевой кабель.

Предупреждение Опасность, связанная с магнитным полем!

Прибор содержит постоянный магнит, который может воздействовать на электронные имплантаты, например, кардиостимуляторы и инсулиновые помпы. Лицам, пользующимся электронными имплантатами, следует находиться на расстоянии не менее 10 см от прибора, а также при разборке от следующих частей прибора: емкость для молока, система подачи молока, резервуар для воды и заварочный блок.

Предупреждение Опасность удушья!!

Не разрешайте детям играть с упаковкой. Храните мелкие детали в надежном месте, так как ребенок может их проглотить.

Предупреждение Опасность ожога!!

- Система подачи молока становится очень горячей. После использования сначала дождитесь охлаждения системы, прежде чем брать за неё.
- После работы прибора его поверхности, например, подогревателя чашек в течение некоторого времени могут оставаться горячими.

Предупреждение Опасность травмирования!

- Неправильное применение прибора может привести к травмам.
- Не прикасайтесь к внутренним частям кофемолки.

Охрана окружающей среды

Экономия электроэнергии

- Если прибором не пользуются, его нужно выключить.
- Установить интервал для автоматического отключения на минимальное значение.
- По возможности не прерывайте процесс приготовления кофе или молочной пены. Преждевременное прерывание процесса приготовления кофе или молочной пены приводит к увеличению расхода энергии и ускоренному скоплению остатков воды в поддоне.
- Регулярно выполняйте меры по удалению накипи, чтобы предотвратить ее образование. Накипь приводит к увеличению расхода электроэнергии.

Правильная утилизация упаковки

Утилизируйте упаковку с соблюдением правил экологической безопасности.



Данный прибор имеет отметку о соответствии европейским нормам 2012/19/EU утилизации электрических и электронных приборов (waste electrical and electronic equipment - WEEE).

Данные нормы определяют действующие на территории Евросоюза правила возврата и утилизации старых приборов.

Информацию о существующих методах утилизации можно получить в специализированной торговой организации.



Знакомство с прибором

В данной главе описаны комплект поставки, сборка и составные части прибора. Кроме того, представлены различные элементы управления.

Указание: В зависимости от типа прибора возможны расхождения в цвете и некоторые незначительные отклонения от данного описания.

В инструкции по эксплуатации описаны два варианта прибора:

- прибор с одной емкостью для кофейных зерен
- прибор с двумя емкостями для кофейных зерен

О пользовании данной инструкцией по эксплуатации:

В начале инструкции по эксплуатации имеются разворачиваемые страницы. Иллюстрации обозначены номерами, на которое содержится ссылки в тексте инструкции по эксплуатации.

Пример: → рис. **1**

Комплектация

→ Рис. **1**

- A** Автоматическая кофемашина
- B** Емкость для молока (емкость, крышка, подъемная трубка, соединительная трубка)
- C**** Адаптер емкости для молока
- D**** Фильтр для воды
- E** Мерная ложка для молотого кофе
- F** Индикаторная полоска для определения жесткости воды
- G**** Таблетки для удаления накипи
- H** Инструкция по эксплуатации

Позиция с обозначением ** имеется в комплекте только определенных приборов.

Конструкция и компоненты









→ Рис. **2**

- 1** Дисплей
- 2** Панель управления
- 3** Поворотный переключатель/start stopp (навигация путем вращения и нажатия)
- 4** Регулируемый по высоте диспенсер (кофе, молоко, горячая вода)
- 5** Емкость для молока (емкость, крышка, подъемная трубка, соединительная трубка)
- 6** Поддон (емкость для кофейной гущи, капельная решетка)
- 7** Кожух кипятильника
- 8** Резервуар для воды
- 9** Типовая табличка
- 10** Утопленная ручка резервуара для воды
- 11** Подогрев чашек
- 12** Светодиодный индикатор подогревателя чашек
- 13** Отсек для молотого кофе (молот. кофе/таблетка для очистки)
- 14** Емкость для зерен
- 15** Поворотный переключатель для настройки степени помола
- 16** Крышка, сохраняющая аромат
- 17*** Крышка, сохраняющая аромат
- 18*** Емкость для зерен
- 19*** Поворотный переключатель для настройки степени помола
- 20*** Кнопки выбора емкости для кофейных зерен, с подсветкой

В зависимости от модели:

Позиции с обозначением * имеются только в приборе с двумя емкостями для кофейных зерен.

Элементы управления

Кнопка	Значение
on/off	<p>Включение и выключение прибора</p> <p>При включении и выключении прибора производится его автоматическая промывка.</p> <p>Прибор не производит промывку, если:</p> <ul style="list-style-type: none"> ■ в момент включения прибор еще горячий; ■ перед выключением кофе не готовился. <p>Прибор готов к работе, если на дисплее светятся символы для выбора напитков и кнопка on/off.</p>
	<p>Персонализация</p> <p>Прибор предлагает возможность сохранять в памяти и вызывать персональные настройки для кофейных напитков. → "Персонализация" на страница 177</p>
	<p>Крепость кофе</p> <p>Настройка крепости кофе. → "Изменение настроек напитков" на страница 173</p>
milk	<p>Коротко нажать:</p> <p>Настройка доли молока в напитке, %</p> <p>В качестве напитка или для добавления к специальным кофейным напиткам</p> <p>→ "Изменение настроек напитков" на страница 173</p> <p>Удерживать нажатой минимум 4 секунды:</p> <p>Блокировка от детей → "Блокировка для безопасности детей" на страница 178</p>
ml	<p>Количество напитка в миллилитрах. → "Изменение настроек напитков" на страница 173</p>
	<p>2 напитка</p> <p>Одновременное приготовление двух напитков. Поставить две чашки рядом под диспенсер для кофе. → "Изменение настроек напитков" на страница 173</p>
	<p>Настройки меню/сервисные программы</p> <p>Коротко нажать кнопку /i для вызова настроек меню и сервисных программ. Снова коротко нажать кнопку /i для возврата к выбору напитков. Без нажатия кнопок прибор спустя примерно 10 секунд автоматически возвращается в режим выбора напитков.</p> <p>Указание: Удерживайте нажатой кнопку /i минимум 5 секунд, чтобы вызвать настройку меню.</p>
	<p>Навигационные кнопки</p> <p>Для навигации на дисплее.</p> <p>В «Режим бариста» навигационные кнопки имеют дополнительные функции. В этом режиме можно выполнить, например, другие настройки для напитков. → "Изменение настроек напитков" на страница 173</p>

Дисплей

На дисплее  отображаются выбранные напитки, настройки и их возможности, а также сообщения о режиме работы прибора.

На дисплее отображается дополнительная информация, которая снова исчезает через короткое время или после подтверждения нажатием кнопки.

На дисплее появляются также запросы к выполнению действий. Отдельные этапы действий отображаются на дисплее. После выполнения нужного действия, например, «Заполнить контейнер для воды» соответствующее сообщение исчезает с дисплея.

Поворотный переключатель

Поворотный переключатель  имеет различные функции.

- Вращение: навигация на дисплее и изменение настроек.
- Нажатие: запуск приготовления напитка или сервисной программы, подтверждение выбора меню.
- Нажатие при розливе напитка: предварительное прекращение розлива.



Принадлежности

Следующие принадлежности можно приобрести в торговой сети и через нашу сервисную службу:

Принадлежности	Номер для заказа	
	Торговая сеть	Сервисная служба
Таблетки для очистки	TZ80001	00311807
Таблетки для удаления накипи	TZ80002	00576693
Фильтр для воды	TZ70003	00575491
Набор для ухода за прибором	TZ80004	00576330
Адаптер емкости для молока	TZ90008	00577862

Контактные данные сервисной службы для всех стран приведены на последних страницах этой инструкции.



Перед первым использованием

В данной главе описан ввод в действие прибора. Перед использованием нового прибора необходимо выполнить ряд настроек.

Указание: Используйте прибор только в помещениях с положительными температурами. Если транспортировка или хранение прибора производились при температурах ниже 0 °С, включать прибор можно не менее чем через 3 часа.

Установка и подключение прибора

1. Снимите имеющиеся защитные пленки.
2. Поставьте прибор на ровную и достаточно прочную для его массы водостойкую поверхность.
3. Подсоедините прибор посредством сетевого штекера к установленной в соответствии с предписаниями розетке с защитным контактом.

Начало работы с прибором

Установка языка

Указания

- При первом включении на дисплее автоматически появляется выбор языка.
 - Язык можно изменить в любое время. → *"Настройки меню"* на страница 179
1. Включите прибор кнопкой on/off. На дисплее появится предварительно настроенный язык.
 2. Выберите нужный язык дисплея с помощью поворотного переключателя.
 3. Подтвердите правой навигационной кнопкой.

Установка сохранена в памяти.

Установка жесткости воды

Правильная настройка жесткости воды важна для своевременного напоминания о необходимости удаления накипи. Предварительно установлен режим жесткости воды 4. Жесткость воды можно узнать в местной водоснабжающей организации или определить при помощи прилагаемой индикаторной полоски. Если в доме имеется установка для умягчения воды, то требуется настройка «Водоумягчительная установка».

1. На короткое время погрузите прилагаемую индикаторную полоску в свежую водопроводную воду и спустя минуту проверьте результат.
2. Поворотным переключателем установите полученную жесткость воды.
3. Подтвердите правой навигационной кнопкой.

На короткое время появится напоминание наполнить емкость для кофейных зерен.

4. Подтвердите правой навигационной кнопкой или выждите несколько секунд.

Указания

- При первом использовании прибора, после выполнения сервисной программы или после длительного перерыва в работе аромат напитка в первой чашке не раскрывается в полной мере, и этот напиток пить не рекомендуется.
- После начала работы прибора мелкопористая, кремообразная консистенция пены достигается только после приготовления нескольких чашек.
- При длительном использовании является нормальным, что на вентиляционных отверстиях образуются капельки воды.

В таблице представлено соответствие режимов различным степеням жесткости воды:

Режим	Степень жесткости воды	
	Немецкая шкала (°dH)	Французская шкала (°fH)
1	1-7	1-13
2	8-14	14-25
3	15-21	26-38
4	22-30	39-54

Последующее изменение жесткости воды возможно в любой момент.
→ "Настройки меню" на страница 179

Наполнение емкости для кофейных зерен

В приборе можно приготавливать кофейные напитки из кофейных зерен или из молотого кофе (не использовать растворимый кофе).

1. Откройте крышку [16] емкости для кофейных зерен [14].
2. Загрузите кофейные зерна.
3. Снова закройте крышку.

Указания

- При использовании кофейных зерен выполняется их свежий помол для каждой варки.
- Храните кофейные зерна в прохладном месте и в закрытых емкостях для оптимального сохранения их качества.
- В емкости для кофейных зерен кофейные зерна можно хранить в течение нескольких дней без потери аромата. Молотый кофе следует всегда засыпать только непосредственно перед приготовлением напитка.
→ "Приготовление кофейного напитка из молотого кофе" на страница 171

В моделях с двумя емкостями для кофейных зерен [14], [18]* можно засыпать кофейные зерна двух различных сортов. Выберите нужную емкость для кофейных зерен кнопкой выбора [20]*. Светодиод выбранной емкости для кофейных зерен горит.

Прибор запоминает для каждого напитка емкость для кофейных зерен, выбранную последней. Эту предварительную настройку можно изменить. → "Настройки меню" на страница 179

Наполнение резервуара для воды

Важно: Ежедневно заливайте в резервуар для воды свежую холодную воду без углекислоты. Перед эксплуатацией прибора проверьте, достаточно ли наполнен резервуар для воды.

1. Возьмитесь за утопленную ручку [10] сбоку на резервуаре для воды [8] и слегка наклоните вбок резервуар.
2. Поднимите за ручку резервуар для воды.
3. Вставьте фильтр для воды.
→ "Установка или замена фильтра для воды" на страница 181
4. Наполните контейнер водой до отметки «max».
5. Вставьте контейнер для воды обратно в держатель и верните в исходное положение.

На дисплее появляется логотип торговой марки. Прибор подогреет воду, и из диспенсера выльется небольшое количество воды. Прибор готов к работе, если на дисплее светятся символы для напитков и кнопка on/off.







Управление бытовым прибором

В этой главе описано, как подготовить прибор к приготовлению напитков, и как приготовить горячие напитки. Описано также, как изменить настройки прибора и степень помола.

Выбор напитка

- Выберите поворотным переключателем нужный напиток.
- Название напитка и настроенные в данное время значения (например, крепость кофе и размер чашки) отображаются на дисплее.
- Выбранный напиток может быть приготовлен с выполненными ранее настройками или после изменения настроек по индивидуальному вкусу. → *"Изменение настроек напитков" на страница 173*
- Если в течение примерно 5 секунд управление на приборе не производится, прибор выходит из режима настроек. Выполненные настройки сохраняются автоматически.

На выбор предлагаются следующие напитки:

	Эспрессо макиато
	Ристретто
	Эспрессо
	Эспрессо доппио

	Кофе
	Капучино
	Латте Макиато
	Кофе с молоком
	Молочная пена
	Функция кофейника (имеется не во всех вариантах прибора)
	Теплое молоко
	Горячая вода

Указание: Некоторые настройки предполагают приготовление кофе в два этапа («aromaDouble Shot»). Подождите, пока процесс полностью не закончится.

Рекомендация: Установите чашки - в первую очередь, толстостенные чашки для эспрессо - дном вниз на подогреватель чашек. → *"Подогрев чашек" на страница 176*

Приготовление кофейного напитка из свежемолотых кофейных зёрен

Вы можете приготовить на выбор ристретто, эспрессо доппио, эспрессо или кофе. Приготовление кофейных напитков с молоком описано в отдельной главе. → *"Приготовление напитков с молоком" на страница 172*

Прибор включен. Резервуар для воды и емкость для кофейных зерен наполнены.

1. Поставьте чашку под диспенсер.
2. Выберите поворотным переключателем нужный напиток. Название напитка и установленные в данный момент значения отображаются на дисплее.
3. Чтобы изменить настройки для выбранного напитка → *"Изменение настроек напитков" на страница 173*
4. Чтобы начать приготовление напитка, нажмите на поворотный переключатель.

Кофеварка сварит кофе и затем нальет его в чашку.

Указание: Чтобы преждевременно закончить приготовление напитка, снова нажмите на поворотный переключатель.

Приготовление кофейного напитка из молотого кофе

Прибор может работать также на молотых кофейных зернах. Не используйте растворимый кофе. Приготовление кофейных напитков с молоком описано в отдельной главе. → *"Приготовление напитков с молоком" на страница 172*

Прибор включен. Резервуар наполнен.

1. Поставьте чашку под диспенсер.
2. Выберите поворотным переключателем нужный напиток.
3. Нажмите кнопку **☉**.
4. Поворотным переключателем выберите «Молот. кофе» для молотых кофейных зерен.
5. Нажмите кнопку **☉**.
6. Снимите крышку **[16]** емкости для кофейных зерен **[14]** и откройте отсек для молотого кофе **[13]**.
7. Засыпьте, не уплотняя, молот. кофе. Засыпьте не более двух мерных ложек кофе без «горки».

Внимание!

Не засыпайте в отсек для молотого кофе немолотые зерна или растворимый кофе.

8. Закройте отсек для молотого кофе и крышку, сохраняющую аромат. Название напитка и установленные в данный момент значения отображаются на дисплее.
9. Чтобы изменить настройки для выбранного напитка → *"Изменение настроек напитков" на страница 173*
10. Чтобы начать приготовление напитка, нажмите на поворотный переключатель.

Кофеварка сварит кофе и затем нальет его в чашку.

Указания

- Мягкой щеточкой удалите возможные остатки молотого кофе в отсек для молотого кофе.
- Чтобы преждевременно закончить приготовление напитка, снова нажмите на поворотный переключатель.
- Для приготовления еще одного напитка из молотого кофе повторите процесс.
- При приготовлении напитков из молотого кофе функция aromaDouble Shot не работает.

Приготовление напитков с молоком

Этот прибор имеет встроенную систему подачи молока. Используя систему подачи молока, можно приготавливать кофейные напитки с молоком, а также молочную пену и теплое молоко. Вы можете приготовить эспрессо макиато, капучино, латте макиато или кофе с молоком.

Указания

- Во время приготовления напитков с молоком может быть слышен свист. Эти звуки обусловлены техническим оборудованием прибора и являются нормой.
- Засохшие остатки молока удалять сложно, и поэтому их нужно обязательно удалить. → "Очистка системы подачи молока" на страница 184

Предупреждение Опасность ожога!!

Система подачи молока становится очень горячей. После использования, прежде чем прикасаться, дождитесь охлаждения.

Использование емкости для молока

Емкость для молока  специально предназначена для использования с этим прибором. Она предназначена исключительно для бытового использования и для хранения молока в холодильнике.

Важно: Емкость для молока может быть подсоединена только при правильном монтаже системы подачи молока с адаптером и трубкой в диспенсере. (→ Рис. )

1. Чтобы снять крышку, нажмите на метку и снимите крышку. (→ Рис. )
2. Залейте молоко.
3. Прижмите крышку к емкости для молока до ее фиксации.
4. Подсоедините емкость для молока слева к прибору. Емкость для молока должна быть зафиксирована.

Кофейные напитки с молоком

Прибор включен. Резервуар для воды и емкость для кофейных зерен наполнены.

Наполненная молоком емкость для молока подсоединена.

1. Поставьте чашку или стакан под диспенсер.
2. Выберите поворотным переключателем нужный напиток. Название напитка и установленные в данный момент значения отображаются на дисплее.
3. Чтобы изменить настройки для выбранного напитка
→ "Изменение настроек напитков" на страница 173
4. Чтобы начать приготовление напитка, нажмите на поворотный переключатель.

Сначала в чашку или стакан подается молоко. Затем заваривается кофе и разливается в чашку или стакан.

Указание: . Однократным нажатием поворотного переключателя можно преждевременно прекратить приготовление молока или кофе; при двухкратном нажатии весь процесс приготовления напитка прекращается.

Молочная пена или теплое молоко

Прибор включен. Резервуар наполнен. Наполненная молоком емкость для молока подсоединена.

1. Поставьте чашку или стакан под диспенсер.
2. Поворотным переключателем выберите «Молочная пена» или «Теплое молоко». Название напитка и установленные в данный момент значения отображаются на дисплее.
3. Чтобы изменить настройки для выбранного напитка
→ "Изменение настроек напитков" на страница 173
4. Чтобы начать приготовление напитка, нажмите на поворотный переключатель.

В чашку или стакан поступает молочная пена или теплое молоко.

Указание: . Чтобы преждевременно закончить приготовление напитка, снова нажмите на поворотный переключатель.

Приготовление горячей воды

Указание: Перед приготовлением горячей воды очистите систему подачи молока и снимите емкость для молока. Если система подачи молока не будет очищена, получаемая вода может содержать небольшое количество молока. → "Очистка системы подачи молока" на страница 184

Предупреждение

Опасность ожога!!

Диспенсер становится очень горячим. После использования сначала дождитесь охлаждения диспенсера, прежде чем брать за него.

Изменение настроек напитков

После выбора напитка можно изменить значения настроек в зависимости от напитка. Используйте для этого следующие кнопки и поворотный переключатель:

Кнопка	Функция	Выбор
	Выбор крепости кофе, молока того кофе	<ul style="list-style-type: none"> ■ очень слабый* ■ слабый ■ слабый +* ■ нормальн. ■ нормальн. +* ■ крепкий ■ крепкий +* ■ очень крепкий
	Соотношение молока и кофе	Настройка доли молока, % (только для кофейных напитков с молоком)
	Размер чашки	Настройка количества напитка шагами в мл. Невозможно для ристретто.
	Две чашки сразу	Поставьте две чашки под диспенсер.

* возможно только в «Режим бариста»

Прибор включен. Резервуар наполнен.

1. Поставьте чашку под диспенсер.
2. Если подсоединена емкость для молока, снимите ее.
3. Выберите поворотным переключателем «Горячая вода».
4. Чтобы изменить настройки для выбранного напитка → "Изменение настроек напитков" на страница 173
5. Чтобы начать приготовление напитка, нажмите на поворотный переключатель.

Горячая вода поступает в чашку.

Указание: Чтобы преждевременно закончить приготовление напитка, снова нажмите на поворотный переключатель.

Кнопка	Функция	Выбор
Навигационная кнопка слева	Температура воды*	например, для чая: <ul style="list-style-type: none"> ■ > 70 °C (белый чай) ■ > 80 °C (зеленый чай)
Навигационная кнопка справа	aromaIntense*	<ul style="list-style-type: none"> ■ нормальн. ■ интенсивная



* возможно только в «Режим бариста»

Прибор при поставке настроен на «Режим бариста». Это позволяет обеими навигационными кнопками установить другие значения. «Режим бариста» можно также выключить. → "Настройки меню" на страница 179

Заводские установки выделены на дисплее оранжевым цветом. Выбранные в данный момент настройки выделены подсветкой.

Настройка крепости кофе или выбор молотого кофе

Выбран кофейный напиток.

1. Нажмите кнопку .
2. Поворотным переключателем выполните настройку крепости кофе или выберите молотый кофе.
3. Для подтверждения нажмите кнопку  или поворотный переключатель.

Функция aromaDouble Shot

Чем дольше заваривается кофе, тем больше горьких веществ и нежелательных ароматов попадает в напиток. Это отрицательно сказывается на вкусе и делает кофе менее приятным для употребления. Поэтому для приготовления очень крепкого кофе прибор оснащен специальной функцией aromaDouble Shot. После приготовления половины приготавливаемого количества кофейные зерна перемалываются и молотый кофе заваривается еще раз, в результате чего получается вкусный кофе с приятным ароматом.

Указание: Функция aromaDouble Shot может быть выбрана для всех кофейных напитков кроме:

- напитков с малым количеством кофе, например, ристретто
- малых количеств кофе, например, при настройке «Кофе с молоком» 200 мл с долей молока 90 % (доля кофе 10 %)
- приготовления из молотого кофе
- приготовления двух чашек

Настройка соотношения молока и кофе

Выбран кофейный напиток с молоком.

1. Нажмите кнопку **milk**.
2. Поворотным переключателем установите долю молока в %.
Пример: При настройке значения 30 % приготавливается напиток из 30 % молока и 70 % кофе.
3. Для подтверждения нажмите кнопку **milk** или поворотный переключатель.

Выбор размера чашки

Напиток выбран.

1. Нажмите кнопку **ml**. Предварительно настроенное количество зависит от типа напитка.
2. Выберите нужное количество с помощью поворотного переключателя шагами в мл.
3. Для подтверждения нажмите кнопку **ml** или поворотный переключатель.

Указания

- Для ристретто количество изменить невозможно.
- Наливаемое количество может меняться в зависимости от качества молока.

Приготовление двух чашек сразу

Выбран кофейный напиток или кофейный напиток с молоком.

1. Нажмите кнопку
2. Поставьте две подогретые чашки слева и справа под диспенсер.
3. Чтобы начать приготовление напитка, нажмите на поворотный переключатель.

Выбранный напиток заваривается и разливается затем в обе чашки.

Указания

- Напиток приготавливается в два этапа (два процесса смалывания кофе). Подождите, пока процесс полностью не закончится.
- При выборе функция aromaDouble Shot не работает.

Изменение температуры напитка

Возможно только в «Режим бариста».
→ "Настройки меню" на страница 179

Выбран любой напиток.

- 1.левой навигационной кнопкой вызовите режим настройки температуры.
2. Установите требуемую температуру с помощью поворотного переключателя.
3. Для подтверждения нажмите левую навигационную кнопку или поворотный переключатель.

Настройка aromaIntense

Возможно только в «Режим бариста».
→ "Настройки меню" на страница 179

Интенсивность вкуса кофейного напитка можно установить индивидуально посредством настройки aromaIntense. При использовании молока выбор не влияет на теплое молоко и на молочную пену.

Выбран кофейный напиток.

1. Правой навигационной кнопкой вызовите меню.
2. Выполните нужную настройку поворотным переключателем.
3. Для подтверждения нажмите правую навигационную кнопку или поворотный переключатель.

Настройка степени помола

Данный прибор оборудован регулируемой кофемолкой. Это позволяет индивидуально изменять степень помола кофе.

⚠ Предупреждение

Опасность травмирования!

Не прикасайтесь к внутренним частям кофемолки.

Внимание!

Возможны повреждения прибора! Степень помола можно регулировать только при работающей кофемолке!

При работающей кофемолке установите поворотным переключателем [15], [19]*.

- Тонкий помол: вращение против часовой стрелки. (Рис. а)
- Более грубый помол: вращение по часовой стрелке. (Рис. b)

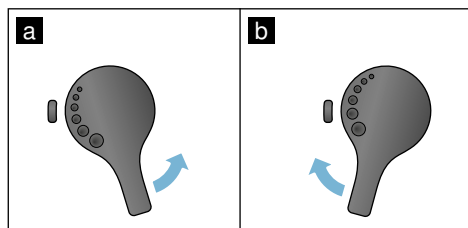

Указания

- Изменение настройки будет заметно лишь начиная со второй чашки кофе.
- Для зерен темной обжарки необходимо установить более тонкую степень помола, а зерен более светлой обжарки – более грубую.

Подогрев чашек

Внимание!

Подогреватель чашек становится очень горячим!

Автоматическая кофемашина оборудована подогревателем чашек [11]. Если подогреватель чашек включен, горит светодиодный индикатор [12] подогревателя чашек.

Рекомендация: Для оптимального подогрева установите чашки дном на подогреватель.

Указание: Эту функцию можно включить или выключить в «Настройках меню». → "Настройки меню" на страница 179

Персонализация

В меню «Персонализация» можно создать профили пользователей. В профилях пользователей можно сохранить отдельные напитки под собственными названиями.

Создание профиля пользователя

1. Нажмите кнопку , появится меню.
2. Поворотным переключателем выберите новый профиль.
3. Нажмите правую навигационную кнопку, чтобы подтвердить выбор. Можно ввести имя пользователя.
4. Поворотным переключателем выберите нужную букву. Для подтверждения буквы нажмите поворотный переключатель. Буква сохраняется в памяти.

После полного ввода имени пользователя:

5. Нажмите правую навигационную кнопку, чтобы сохранить в памяти имя пользователя.
6. Поворотным переключателем выберите фоновую картинку.
7. Нажмите правую навигационную кнопку, чтобы подтвердить выбор.
8. Поворотным переключателем выберите «Стандартный режим» или «Режим бариста».
9. Нажмите правую навигационную кнопку, чтобы подтвердить выбор. Появится запрос для выбора.
10. Еще раз нажмите правую навигационную кнопку, чтобы сохранить в памяти профиль. Появится картинка профиля пользователя.



Для созданного пользователя сразу вслед за этим можно сохранить в памяти индивидуальный напиток.

Сохранение в памяти индивидуальных напитков:

1. Нажмите на поворотный переключатель. На дисплее появится «Обработать напиток».
2. Нажмите правую навигационную кнопку, чтобы установить напиток.
3. Выберите поворотным переключателем нужный напиток. Выбранный напиток можно настроить в соответствии с личными предпочтениями. → *"Изменение настроек напитков" на страница 173*
4. Нажмите на поворотный переключатель. Появится запрос для подтверждения выбора.
5. Нажмите правую навигационную кнопку, чтобы подтвердить выбор.
6. Нажмите кнопку . Настройки закончены. Прибор снова готов к работе.



Указание: В каждом профиле можно сохранить до 10 индивидуальных напитков.

Обработка или удаление профиля пользователя

1. Нажмите кнопку , появится меню.
2. Выберите поворотным переключателем нужный профиль.
3. Нажмите левую навигационную кнопку, чтобы удалить профиль. - или -
Нажмите правую навигационную кнопку, чтобы обработать настройки в профиле. Настройки в профиле можно изменить в соответствии с описанием. → *"Создание профиля пользователя" на страница 177*
4. Нажмите кнопку . Прибор снова готов к работе.

Сохранение в памяти индивидуальных напитков

Только что приготовленный напиток можно напрямую сохранить вместе с индивидуальными настройками в новом или имеющемся профиле.

1. Удерживайте нажатой кнопку  минимум 5 секунд.
Если ни один профиль еще не сохранен, сразу появится новый профиль.
2. Если уже имеются сохраненные профили, а индивидуальный напиток должен быть сохранен в новом профиле, выберите поворотным переключателем новый профиль.
- или -
Если индивидуальный напиток должен быть сохранен в имеющемся профиле, выберите поворотным переключателем нужный профиль.
3. Для подтверждения выбора нажмите поворотный переключатель.
Если создается новый профиль, введите имя и выберите фоновый рисунок.
Подтвердите введенные данные.
Если профиль уже имеется, выберите его и сохраните напиток.
4. Нажмите кнопку .
Прибор снова готов к работе.

Указание: Для автоматического выхода из меню установите в разделе «Профили пользователей» опцию «Автоматически закончить профиль».
→ "Настройки меню" на страница 179



Блокировка для безопасности детей

Чтобы предотвратить ошпаривание и ожоги у детей, прибор можно заблокировать.

Включение блокировки для безопасности детей

Удерживайте нажатой кнопку **milk** минимум 4 секунды.

На дисплее появится «Блокировка от детей активирована».

Теперь прибором пользоваться нельзя.

Выключение блокировки для безопасности детей

Удерживайте нажатой кнопку **milk** минимум 4 секунды.

На дисплее появится «Блокировка от детей деактивирована».

Теперь прибором можно пользоваться, как обычно.



Настройки меню

Меню служит для индивидуального изменения настроек, вызова информации или запуска программы.

Изменение установок

1. Удерживайте нажатой кнопку \odot/i минимум 5 секунды для входа в «Меню». На дисплее появятся различные возможности для настройки.
2. Выполните нужную настройку поворотным переключателем. Текущая настройка выделяется на дисплее цветом.
3. Нажмите навигационную кнопку под индикацией «Выбрать».
4. Поворотным переключателем измените настройку.

5. Нажмите навигационную кнопку под индикацией «Подтвердить». Установка сохранена в памяти.
6. Нажмите кнопку \odot/i , чтобы выйти из меню.

На дисплее появится меню выбора напитка.

Указания

- Нажатием навигационной кнопки под индикацией «Назад» можно вернуться на предыдущий уровень.
- Нажатием навигационной кнопки под индикацией «Прервать» можно прервать процедуру настройки.
- Нажатием кнопки \odot/i можно в любой момент выйти из меню.
- Если в течение примерно 2 минут не будут введены значения, меню автоматически закрывается и настройки не сохраняются.

Возможны следующие настройки:

Установки	Возможные установки	Пояснения
Язык	Различные языки	Настройка языка, на котором будут отображаться тексты на дисплее.
Жесткость воды	<ul style="list-style-type: none"> ■ 1 (мягкая) ■ 2 (средняя) ■ 3 (жесткая) ■ 4 (очень жесткая) ■ Система умягчения воды 	<p>Настройка степени жесткости воды в данном месте.</p> <p>Предварительно установлен режим жесткости воды 4 (очень жесткая). Жесткость воды можно также запросить, например, в местной водоснабжающей организации.</p> <p>Правильная настройка жесткости воды важна для своевременного напоминания о необходимости удаления накипи.</p> <p>Если в доме имеется установка для умягчения воды, то требуется настройка «Система умягчения воды».</p>
Выключить через	15 минут до закрыть 3 часов	<p>Настройка периода времени, по истечении которого прибор автоматически отключается после приготовления последнего напитка.</p> <p>Предварительная настройка времени - 30 минут.</p>
Яркость дисплея	Режим 1 - 10 Стандартная настройка 7	Настройка яркости дисплея

Режим управления	<ul style="list-style-type: none"> ■ Стандартный режим ■ Режим бариста 	<p>При настройке «Режим бариста» можно на дисплее напрямую</p> <ul style="list-style-type: none"> ■ нажатием левой навигационной кнопки выполнить настройку температуры. ■ нажатием правой навигационной кнопки выполнить настройку aromaIntense (скорость варки) на 3 режим.
Информация о напитках	Индикация количества напитков, которое было приготовлено с начала ввода прибора в действие. По техническим причинам счетчик не ведет отсчет «с точностью до чашки».	
Настройка производителя	Восстановление заводских установок прибора	Сброс всех собственных настроек и возврат к состоянию при поставке.
Демо-режим	<ul style="list-style-type: none"> ■ вкл. ■ выкл. 	Только в целях презентации. Настройка «выкл.» должна быть задействована для нормального режима работы. Настройка возможна только в первые 3 минут после включения прибора.
Настройки для напитков		
Эспрессо / температура кофе*	<ul style="list-style-type: none"> ■ 88 °C ■ 90 °C ■ 92 °C ■ 94 °C ■ 95 °C ■ 96 °C <p><i>* Температура в момент заваривания, может отличаться от температуры, измеренной в чашке</i></p>	<p>Настройка температуры для кофейных напитков. Настройка действительна для всех способов приготовления.</p> <p>Только для «Стандартный режим» - в «Режиме бариста» прямая настройка путем выбора напитка. → "Изменение настроек напитков" на страница 173</p>
Последовательность кофе/молоко	<ul style="list-style-type: none"> ■ вначале молоко ■ вначале кофе 	Настройка того, будет ли вначале приготовлено и разлито молоко или кофе. (Капучино)
Профили пользователей	<ul style="list-style-type: none"> ■ Автоматически закончить профиль ■ Удалить все профили 	Настройка автоматического выхода из профиля или его удаления.
Подогрев чашек	<ul style="list-style-type: none"> ■ вкл. ■ выкл. 	Если подогреватель чашек включен, горит светодиодный индикатор подогревателя чашек.
Емкость для зерен	Настройка автоматически включаемой емкости для кофейных зерен. Кнопками «Емкость для зерен» можно перед каждым приготовлением напрямую выбрать емкость для кофейных зерен.	
	<ul style="list-style-type: none"> ■ Стандартная емкость справа 	После каждого приготовления напитка прибор автоматически переключается на правую емкость для кофейных зерен.
	<ul style="list-style-type: none"> ■ Стандартная емкость слева 	После каждого приготовления напитка прибор автоматически переключается на левую емкость для кофейных зерен.
	<ul style="list-style-type: none"> ■ Выбранная последней емкость для зерен 	Прибор запоминает емкость для кофейных зерен, выбранную последней.
	<ul style="list-style-type: none"> ■ Сохранить емкость с напитком 	Прибор запоминает для каждого напитка емкость для кофейных зерен, выбранную последней.

Запуск программы «Фильтр для воды» или «Защита от замерзания»

1. Коротко нажмите кнопку \cup/i .
2. Поворотным переключателем можно выбрать программу «Фильтр для воды» или «Защита от замерзания». Текущая настройка выделяется на дисплее.

Указание: Поворотным переключателем можно также выбрать сервисную программу. → "Сервисные программы" на страница 185

Фильтр для воды

Фильтр для воды замедляет образование накипи, уменьшает загрязнение воды и улучшает вкус кофе. Фильтры для воды можно приобрести в магазинах или через сервисную службу.
→ "Принадлежности" на страница 167

Установка или замена фильтра для воды

Перед использованием нового фильтра для воды его нужно промыть.

1. В меню настроек выберите «Фильтр для воды».
2. Навигационной кнопкой выберите «вставить» или «заменить».
3. Прочно вставьте фильтр для воды при помощи мерной ложки в пустой резервуар для воды.

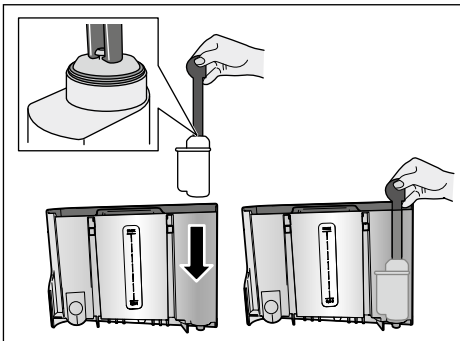

4. Наполните контейнер водой до отметки «max».
5. Подставьте емкость объемом мин. 1,0 л под диспенсер и подтвердите. Вода течет через фильтр. Идет промывка фильтра.
6. По окончании опорожните емкость. Прибор снова готов к работе.

Указания

- При промывке фильтра автоматически задается интервал для индикации замены фильтра. По истечении этого интервала или максимум через 2 месяца резерв фильтра выработан. Замена необходима по соображениям гигиены и с целью предотвращения образования накипи в приборе (возможны повреждения прибора).
- Если прибор длительное время не использовался (например, во время отпуска), вставленный фильтр перед первым использованием прибора необходимо промыть. Для этого приготовьте чашку горячей воды.

Извлечение фильтра для воды

Если новый фильтр для воды не будет вставлен, нужно отключить функцию «Фильтр для воды».

1. В меню настроек выберите «Фильтр для воды».
2. Выберите настройку «снять» и подтвердите.
3. Извлеките фильтр для воды из контейнера для воды.
4. Вставьте обратно контейнер для воды.

Прибор снова готов к работе.

Защита от замерзания

Сервисная программа для предотвращения повреждений в результате воздействия холода во время транспортировки или хранения. При этом прибор полностью опорожняется. Прибор должен быть готов к эксплуатации.

1. Нажмите на поворотный переключатель для запуска программы.
2. Опорожните резервуар для воды и установите его обратно.
3. Выполняется пропаривание прибора.
4. Опорожните поддон и тщательно очистите прибор.

Теперь можно транспортировать прибор или установить его на хранение.



Ежедневный уход и очистка

При тщательном уходе и очистке ваш прибор надолго сохранит свою функциональность. В данной главе описаны правильный уход за прибором и его очистка.



Предупреждение

Опасность поражения электрическим током!

Перед очисткой отсоединить сетевой кабель от сети. Запрещается погружать прибор в воду. Не используйте паровые очистители.

Чистящее средство

Чтобы не допустить повреждения различных поверхностей в результате использования неподходящих чистящих средств, соблюдайте следующие указания.

Не используйте

- едкие или абразивные чистящие средства,
- чистящие средства, содержащие спирт,
- жесткие мочалки и губки.

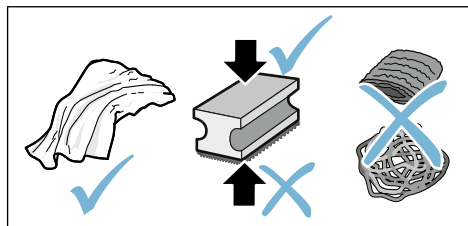

Указания

- В новых губчатых салфетках могут содержаться соли. Соли могут привести к образованию налета ржавчины на стальных деталях. Новые губки для мытья посуды тщательно вымойте перед использованием.
- Остатки накипи, кофе, молока, моющих средств и раствора для удаления накипи удаляйте немедленно. Под такими остатками могут образовываться очаги коррозии.

Внимание!

Не все части прибора разрешается мыть в посудомоечной машине.

→ Рис. 5 - 8

Не пригодны для мытья в посудомоечной машине:

- Кожух диспенсера
- Кожух кипятильника
- Заварочный блок
- Резервуар для воды
- Крышка, сохраняющая аромат

Пригодны для мытья в посудомоечной машине:

макс. 60
°C

- Капельная решетка
- Поддон
- Емкость для кофейной гущи
- Скребок для кофейной гущи, красного цвета
- Кожух заварочного блока, красного цвета
- Мерная ложка для молотого кофе
- Система подачи молока, все части
- Емкость для молока, все части

Очистка прибора

1. Протрите корпус мягкой влажной тканью.
2. Очистите дисплей микрофибровой салфеткой.
3. Мягкой щеточкой удалите возможные остатки молотого кофе в отсек для молотого кофе.

Указания

- Если прибор включается в холодном состоянии или выключается после приготовления кофе, промывка прибора производится автоматически. Таким образом, система очищается самостоятельно.
- Перед длительным перерывом в использовании (например, перед отпуском) следует тщательно очистить весь прибор, включая систему подачи молока и заварочный блок.

Очистка поддона и емкости для кофейной гущи

→ Рис. 5

Указание: Поддон и емкость для кофейной гущи нужно опорожнять и очищать каждый день во избежание слоев отложений.

1. Выньте поддон с емкостью для кофейной гущи, потянув их вперед.
2. Снимите капельную решетку.
3. Опорожните и очистите поддон и емкость для кофейной гущи.
4. Протрите внутреннее пространство прибора (гнезда для поддонов).

Очистка емкости для молока

→ Рис. 7

Указание: По гигиеническим соображениям емкость для молока следует регулярно очищать

1. Разберите емкость для молока на отдельные части.
2. Очистите все части емкости для молока или поместите их в посудомоечную машину.

Очистка системы подачи молока

Система подачи молока непосредственно после приготовления молочного напитка очищается кратковременной подачей струи пара.

⚠ Предупреждение **Опасность ожога!!**

Диспенсер становится очень горячим. После использования сначала дождитесь охлаждения диспенсера, прежде чем брать за него.

→ Рис. 3, → рис. 6

Систему подачи молока нужно очищать вручную еженедельно, при необходимости даже чаще. Для особо тщательной очистки можно промыть систему подачи молока водой.

→ "Промывка системы подачи молока" на страница 186

Разборка системы подачи молока:

1. Снимите с прибора емкость для молока.
2. Переместите диспенсер в самое нижнее положение.
3. Нажмите разблокирующую кнопку справа вверх.
4. Опустите вперед и снимите кожух.
5. Выньте систему подачи молока и разберите ее на отдельные части.
6. Очистите детали мыльным раствором и мягкой тканью.
7. Промойте все детали чистой водой и дайте им высохнуть.

Указания

- Все части системы подачи молока можно мыть в посудомоечной машине. После промывки тщательно удалите остатки мыльного раствора из системы подачи молока.
- **Важно:** Кожух диспенсера не пригоден для мытья в посудомоечной машине.

Установка системы подачи молока:

1. Выполните сборку отдельных частей системы подачи молока.
2. Установите систему подачи молока в кожух.

3. Переместите диспенсер в самое нижнее положение.
4. Вставьте кожух снизу и, подняв вверх, зафиксируйте.

Очистка заварочного блока

→ Рис. 4, → рис. 8

Дополнительно к автоматической программе очистки необходимо регулярно снимать для очистки заварочный блок.

Внимание!

Для очистки заварочного блока запрещается использовать моющие средства и мыть его в посудомоечной машине.

Извлечение заварочного блока:

1. Выключите прибор.
2. Выньте резервуар для воды.
3. Передвиньте друг к другу оба красных фиксатора и снимите кожух.
4. Выньте, вымойте и высушите скребок для кофейной гущи (красный) и кожух заварочного блока (красный).
5. Передвиньте вправо красный фиксатор над заварочным блоком.
6. Осторожно выньте заварочный блок заваривания и тщательно промойте его под проточной водой.
7. Тщательно очистите внутреннее пространство прибора влажной тканью и удалите остатки кофе при их наличии.
8. Подождите, пока заварочный блок и внутреннее пространство прибора высохнут.

Установка заварочного блока:

1. Вставьте заварочный блок в прибор в направлении стрелки. Стрелка находится с верхней стороны заварочного блока. Установите сверху заварочный блок, вставьте его в направляющие и задвиньте в прибор.
2. Передвиньте влево красный фиксатор над заварочным блоком.
3. Вставьте скребок для кофейной гущи (красный) и кожух заварочного блока (красный).
4. Вставьте и зафиксируйте кожух.
5. Вставьте контейнер для воды.



Сервисные программы

В зависимости от жесткости воды и степени износа прибора через определенные промежутки времени на дисплее вместо окна выбора кофе будет появляться одна из следующих индикаций:

- Промывка молоч. системы
- Срочно выполнить программу удаления накипи
- Срочно выполнить программу очистки
- Срочно выполнить программу Calc'nClean

Прибор необходимо немедленно очистить при помощи соответствующей программы или удалить накипь. Удаление накипи и очистку можно по выбору объединить функцией Calc'nClean. При нарушении указаний по выполнению сервисной программы возможно повреждение прибора.

Сервисные программы можно также запустить в любой момент без запроса на дисплее. Нажмите кнопку /i, выберите нужную программу и выполните ее.

Указания

- **Важно:** Если своевременно не очистить прибор от накипи, на дисплее появится «Давно пора выполнить программу удаления накипи. Прибор вскоре будет заблокирован!». После данного указания немедленно выполните процесс удаления накипи. Если прибор заблокирован, им можно будет снова пользоваться только после выполненного процесса удаления накипи.

- **Внимание!** Для каждой сервисной программы используйте средства для удаления накипи и очистки в соответствии с инструкцией, соблюдая при этом (соответствующие) указания по технике безопасности.
- Не пейте применяемые жидкости.
- Категорически запрещается использовать уксус, средства на основе уксуса, лимонную кислоту или средства на основе лимонной кислоты.
- Для удаления накипи и очистки прибора используйте только подходящие для этого таблетки. Они специально разработаны для данного прибора, их можно дополнительно приобрести через сервисную службу.
→ "Принадлежности"
на страница 167
- Категорически запрещается загружать таблетки для удаления накипи и прочие средства в отсек для молотого кофе.
- Ни в коем случае не прерывайте сервисную программу.
- Перед запуском сервисной программы выньте, очистите и вставьте обратно заварочный блок. Промойте систему подачи молока.
- По окончании сервисной программы протрите прибор мягкой влажной тканевой салфеткой, чтобы сразу же устранить остатки раствора для удаления накипи. Под такими остатками могут образовываться очаги коррозии.
- В новых губчатых салфетках могут содержаться соли. Соли могут привести к образованию налета ржавчины на стальных деталях, поэтому перед использованием губчатых салфеток их следует тщательно промыть.
- Если, например, вследствие перебоев в энергоснабжении была остановлена одна из сервисных программ, действуйте следующим образом:

Прибор автоматически запустит программу специальной промывки.



1. Промойте контейнер для воды.
2. Залейте свежую негазированную воду до отметки «**max**» и подтвердите кнопкой. Программа запустится и промоет прибор. Продолжительность прилб. 2 минуты.
3. Опорожните поддон, очистите и вставьте его обратно.
4. Опорожните емкость для молока, очистите и вставьте ее обратно. Программа завершена. Прибор снова готов к работе.
5. Нажмите кнопку /i для выхода из программы.

Промывка системы подачи молока

Система подачи молока непосредственно после приготовления молочного напитка очищается кратковременной подачей струи пара.

Для особо тщательной очистки можно дополнительно промыть систему подачи молока водой.

Продолжительность прилб. 2 минут

1. Нажмите кнопку /i, чтобы открыть меню.
2. Поворотным переключателем выберите «Промывка молоч. системы».
3. Нажмите на поворотный переключатель для запуска программы.
4. Опорожните емкость для молока, очистите и снова подсоедините.
5. Поставьте пустой стакан под диспенсер и подтвердите кнопкой. Начинается выполнение программы.
6. Опорожните емкость для молока, очистите и снова подсоедините.
7. Опорожните стакан. Программа завершена. Прибор снова готов к работе.
8. Нажмите кнопку /i для выхода из программы.

Дополнительно нужно регулярно тщательно очищать систему подачи молока вручную. → "Очистка системы подачи молока" на страница 184

Удаление накипи

Продолжительность прилб. 21 минут

Строка внизу на дисплее показывает, например, через сколько минут нужно промыть резервуар для воды и добавить воду.

1. Нажмите кнопку /i, чтобы открыть меню.
2. Поворотным переключателем выберите «Удаление накипи».
3. Нажмите на поворотный переключатель для запуска программы.

Программа сопровождается указаниями на дисплее.

4. Опорожните поддон и вставьте его обратно.
5. Опорожните емкость для молока, очистите и снова подсоедините.
6. Извлеките фильтр для воды (при наличии) и подтвердите кнопкой.
7. Наполните пустой контейнер для воды теплой водой до отметки «**0,5 l**». Растворите в ней 1 таблетку для удаления накипи TZ80002.
8. Подставьте емкость объемом мин. 1,0 л под диспенсер и подтвердите.
9. Нажмите на поворотный переключатель.

Начинается выполнение программы.

Продолжительность прилб. 19 минут

- Информация:** Если в контейнере для воды слишком мало средства для удаления накипи, появится соответствующий запрос. Добавьте негазированную воду и подтвердите.
10. Промойте контейнер для воды и (если он был вынут) установите обратно фильтр для воды.
 11. Залейте свежую негазированную воду до отметки «**max**» и установите на место контейнер для воды. Начинается выполнение программы. Продолжительность прилб. 2 минут
 12. Опорожните емкость и подтвердите.
 13. Опорожните поддон и вставьте его обратно.
 14. Опорожните емкость для молока, очистите и снова подсоедините. Программа завершена. Прибор снова готов к работе.
 15. Нажмите кнопку /i для выхода из программы.

Очистка

Продолжительность прибл. 6 минут

1. Нажмите кнопку /i, чтобы открыть меню.
2. Поворотным переключателем выберите «Очистка».
3. Нажмите на поворотный переключатель для запуска программы.

Программа сопровождается указаниями на дисплее.

4. Опорожните поддон и вставьте его обратно.
5. Откройте отсек для молотого кофе, положите таблетку для очистки, закройте отсек и подтвердите кнопкой.
6. Подставьте емкость объемом мин. 1,0 л под диспенсер и подтвердите.

Начинается выполнение программы. Продолжительность прибл. 5 минут

7. Опорожните емкость и подтвердите. Программа завершена. Прибор снова готов к работе.
8. Нажмите кнопку /i для выхода из программы.

calc'nClean

Продолжительность прибл. 26 минут

Программа Calc'nClean объединяет в себе функции «Удаление накипи» и «Очистка». Если срок для выполнения обеих программ примерно совпадает, прибор автоматически предлагает эту сервисную программу.

Строка внизу на дисплее показывает, например, через сколько минут нужно промыть резервуар для воды и добавить воду.

1. Нажмите кнопку /i, чтобы открыть меню.
2. Поворотным переключателем выберите «Очистка».
3. Нажмите на поворотный переключатель для запуска программы.

Программа сопровождается указаниями на дисплее.

4. Опорожните поддон и вставьте его обратно.
5. Опорожните емкость для молока, очистите и снова подсоедините.
6. Откройте отсек для молотого кофе, положите таблетку для очистки, закройте отсек и подтвердите кнопкой.
7. Извлеките фильтр для воды (при наличии) и подтвердите кнопкой.
8. Наполните пустой контейнер для воды теплой водой до отметки «0,5 l». Растворите в ней 1 таблетку для удаления накипи TZ80002.
9. Подставьте емкость объемом мин. 1,0 л под диспенсер и подтвердите.

Начинается выполнение программы. Продолжительность прибл. 19 минут

- Информация:** Если в контейнере для воды слишком мало средства для удаления накипи, появится соответствующий запрос. Добавьте негазированную воду и подтвердите.
10. Промойте контейнер для воды и (если он был вынут) установите обратно фильтр для воды.
 11. Залейте свежую негазированную воду до отметки «max» и установите на место контейнер для воды.
- Начинается выполнение программы. Продолжительность прибл. 7 минут
12. Опорожните емкость и подтвердите.
 13. Опорожните поддон и вставьте его обратно.
 14. Опорожните емкость для молока, очистите и снова подсоедините. Программа завершена. Прибор снова готов к работе.
 15. Нажмите кнопку /i для выхода из программы.

Что делать в случае неисправности?

Часто случается, что причиной неисправности стала какая-то мелочь. Перед обращением в сервисную службу попробуйте устранить возникшую неисправность самостоятельно, следуя указаниям из таблицы.

Прочтите указания по технике безопасности в приложении к данной инструкции.

Таблица неисправностей

Проблема	Причина	Устранение
Очень неравномерное качество кофе или молочной пены.	В приборе образовалась накипь.	Очистите прибор от накипи согласно инструкции.
Горячая вода не подается.	Система подачи молока или держатель системы подачи молока загрязнены.	Очистите систему подачи молока или держатель. → "Очистка системы подачи молока" на страница 184
Слишком мало или нет молочной пены.	Система подачи молока или держатель системы подачи молока загрязнены.	Очистите систему подачи молока или держатель. → "Очистка системы подачи молока" на страница 184
	Неподходящее молоко.	Не используйте кипяченое молоко. Используйте холодное молоко с жирностью не менее 1,5 %.
	Отложения накипи в приборе.	Очистите прибор от накипи согласно инструкции.
Система подачи молока не всасывает молоко.	Система подачи молока неправильно собрана.	Выполните надлежащую сборку всех частей. → Рис. 3
	Ошибочная последовательность подсоединения емкости для молока и системы подачи молока.	Вначале подсоедините систему подачи молока в диспенсере, а затем емкость для молока.
Индивидуально заданное количество напитка не достигается, кофе льется тонкой струйкой или не льется вообще	Слишком мелкий помол. Молотый кофе слишком мелкий.	Установите более грубый помол. Используйте кофе более крупного помола.
	Сильные отложения накипи в приборе.	Удалите накипь согласно инструкции.
	В фильтре для воды находится воздух.	Погрузите фильтр для воды в воду до тех пор, пока не перестанут выходить пузырьки воздуха, и заново вставьте его.

Вытекает только вода, а не кофе.	Пустая емкость для кофейных зерен не идентифицируется прибором.	Загрузите кофейные зерна Указание: Прибор при следующих приготовлениях будет настроен на кофейные зерна.
	Отсек для кофе на заварочном блоке засорен.	Очистите заварочный блок. → "Очистка заварочного блока" на страница 184
Прибор больше не реагирует.	Неисправность прибора.	Удерживайте нажатой кнопку on/off в течение 10 секунд.
Кофе без пенки.	Неподходящий сорт кофе.	Используйте сорт кофе с большим содержанием зерен Robusta.
	Используются не свежееобжаренные зерна.	Используйте свежие кофейные зерна.
	Степень помола не соответствует сорту кофейных зерен.	Установите более тонкий помол.
Кофе слишком «кислый».	Установлен слишком грубый помол или молотый кофе слишком крупного помола.	Установите более тонкий помол или используйте кофе более тонкого помола.
	Неподходящий сорт кофе.	Используйте более сильную степень обжарки.
Кофе слишком «горький».	Установлен слишком тонкий помол или используется молотый кофе слишком тонкого помола.	Установите более грубый помол или используйте кофе более грубого помола.
	Неподходящий сорт кофе.	Используйте другой сорт кофе.
Кофе имеет «подгорелый» привкус.	Слишком высокая температура заваривания.	Уменьшите температуру. → "Изменение настроек напитков" на страница 173
	Установлен слишком тонкий помол или используется молотый кофе слишком тонкого помола.	Установите более грубый помол или используйте кофе более грубого помола.
	Неподходящий сорт кофе.	Используйте другой сорт кофе.
Фильтр для воды не держится в контейнере для воды.	Фильтр для воды закреплен неправильно.	Погрузите фильтр для воды в воду до тех пор, пока не перестанут выходить пузырьки воздуха, и заново вставьте его. Вставьте фильтр для воды прочно и без перекоса в гнездо резервуара.
Кофейная гуща не компактна и слишком мокрая.	Степень помола слишком тонкая или слишком крупная, либо используется слишком мало молотого кофе.	Установите более грубый или более тонкий помол либо засыпьте 2 мерные ложки молотого кофе без горки.

ru Что делать в случае неисправности?

Вода на внутреннем дне прибора при извлеченном поддоне.	Поддон извлечен слишком рано.	Извлекайте поддон только через несколько секунд после приготовления последнего напитка.
Поддон не удается снять.	Емкость для кофейной гущи переполнена. Скребок для кофейной гущи заедает.	Очистите внутреннее пространство заварочного блока. → "Очистка заварочного блока" на страница 184 Правильно вставьте скребок для кофейной гущи.
Монтаж или демонтаж диспенсера невозможен.	Ошибочная последовательность	Вначале подсоедините диспенсер (с системой подачи молока), а затем емкость для молока, или при демонтаже вначале выньте емкость для молока, а затем диспенсер.
Индикация на дисплее «Заполнить отсек для кофейных зерен». Хотя емкость для кофейных зерен полна [14], или кофемолка не перемалывает кофейные зерна.	Зерна не поступают в кофемолку (слишком маслянистые зерна).	Слегка постучите по емкости для кофейных зерен. Попробуйте использовать другой сорт кофе. Протрите пустую емкость для кофейных зерен сухой тканью.
Индикация «Опорожнить поддон для капель», хотя поддон пустой - что делать?	При выключенном приборе опорожнение не обнаружено.	При включенном приборе выньте и вставьте обратно поддон.
	Поддон загрязнен.	Тщательно очистите поддон.
Индикация на дисплее «Залить негазированную воду или убрать фильтр»	Неправильно установлен резервуар для воды.	Правильно установите резервуар для воды.
	Вода, содержащая углекислый газ, в резервуаре для воды.	Наполните резервуар для воды свежей проточной водой.
	В резервуаре для воды застрял поплавок.	Извлеките резервуар для воды и тщательно его очистите.
	Новый фильтр для воды не промывает в соответствии с инструкцией.	Промойте и введите в действие фильтр для воды в соответствии с инструкцией.
	В фильтре для воды находится воздух.	Погрузите фильтр для воды в воду до тех пор, пока не перестанут выходить пузырьки воздуха, и заново вставьте его.
Индикация на дисплее «Очистить заварочный блок».	Старый фильтр для воды.	Вставьте новый фильтр для воды.
	Заварочный блок загрязнен.	Очистите заварочный блок.
	Слишком много молотого кофе в заварочном блоке.	Очистите заварочный блок. Засыпайте не более 2 мерных ложек молотого кофе без горки.
	Механизм заварочного блока имеет тугой ход.	Очистите заварочный блок. → "Ежедневный уход и очистка" на страница 182

Если проблемы устранить не удастся, обязательно свяжитесь с «горячей линией»!
Номера телефонов приведены на последних страницах инструкции





Служба сервиса

Технические характеристики

Электропитание (напряжение / частота)	220–240 В ~, 50 / 60 Гц
Потребляемая мощность	1500 Вт
Максимальное давление насоса, статическое	19 бар
Максимальная вместимость резервуара для воды (без фильтра)	2,3 л
Максимальная вместимость правой/левой емкости для кофейных зерен	≈ 200/235 г
Длина сетевого кабеля	100 см
Размеры (В x Ш x Г)	38,5 x 30,1 x 47,0 см
Вес, порожний	10–12 кг
Тип кофемолки	Керамика

Номер E и номер FD

При звонке обязательно сообщите полный номер изделия (номер E) и заводской номер (номер FD), что позволит вам получить квалифицированную помощь. Номера указаны на типовой табличке . (→ Рис. )

Чтобы не тратить время на поиски, можно записать данные прибора и телефонный номер сервисной службы здесь.

**Номер
изделия**

**Номер
FD**

**Сервисная
служба** 

Контактные данные сервисной службы для всех стран приведены на последних страницах этой инструкции.

Условия гарантийного обслуживания

Получить исчерпывающую информацию об условиях гарантийного обслуживания Вы можете в Вашем ближайшем авторизованном сервисном центре, или в сервисном центре от производителя ООО «БСХ Бытовая техника», или в сопроводительной документации.

Мы оставляем за собой право на внесение изменений.

Service-Hotlines

www.siemens-home.bsh-group.com

AE 04 803 0501	LI 05 274 1788
AL 066 206 47 94	LU 26 349 300
AT 0810 550 522	LV 067 425 232
AU 1300 368 339	ME 050 432 575
BA 033 213 513	MK 02 2454 600
BE 070 222 142	NL 088 424 4020
BG 02 931 50 62	NO 22 66 06 00
CH 043 455 4095	PL 801 191 534
CN 400 889 9999 Call rates depend on the network used	PT 21 4250 720
CZ 0251 095 546	RO 021 203 9748
DE 0911 70 440 044	RU 8 800 200 29 62
DK 44 89 89 85	SE 0771 11 22 77 (local rate)
EE 0627 8730	SK 02 444 520 41
ES 902 11 88 21	SL 01 200 70 17
FI 020 7510 700 Lankapuhelimesta 8,28 snt/puhelu + 7 snt/min (alv 24%) Matkapuhelimesta 8,28 snt/puhelu + 17 snt/min (alv 24%)	TR 444 6688 Çağrı merkezini sabit hatlardan aramanın bedeli şehir içi ücretlendirme, Cep telefonlarından ise kullanılan tarifeye göre değişkenlik göstermektedir
FR 0140 10 1200	US 866 447 4363 (toll free)
GB 0344 892 8999 Calls charged at local or mobile rate	XK 044 172 309
GR 18 182 (Αστική χρέωση)	XS 011 21 39 552
HR 01 3028 226	
HU 0036 1 489 5461	
IE 01450 2655 0.03 € per minute at peak. Off peak 0.0088 € per minute.	
IL 08 9777 222	
IS 0520 3000	
IT 800 018 346 (Line Verde)	

BSH group is a Trademark Licensee of Siemens AG. Manufacturer´s Service for Siemens Home Appliances.

DE Deutschland, Germany

BSH Hausgeräte Service GmbH
Zentralwerkstatt für kleine Hausgeräte
Trautskirchener Strasse 6-8
90431 Nürnberg

Online Auftragsstatus, Pickup Service für
Kaffeefüllautomaten und viele weitere
Infos unter:

www.siemens-home.bsh-group.de

Reparaturservice, Ersatzteile &
Zubehör, Produkt-Informationen:
Tel.: 0911 70 440 044

<mailto:cp-servicecenter@bshg.com>

Wir sind an 365 Tagen rund um die Uhr
erreichbar.

AE United Arab Emirates,

الإمارات العربية المتحدة

BSH Home Appliances FZE
Round About 13, Plot Nr MO-0532A

Jebel Ali Free Zone – Dubai

Tel.: 04 881 4401

<mailto:service.uae@bshg.com>

www.siemens-home.bsh-group.com/ae

**AL Republika e Shqiperise,
Albania**

ELEKTRO-SERVIS sh.p.k

Rr. Shkelqim Fusha, Selitë,

Pallati "Matrix Konstruktion",

Kati 0 dhe +1

1023 Tirane

Tel.: 4 2278 130, -131

Fax: 4 2278 130

<mailto:info@elektro-servis.com>

EXPERT SERVIS

Rruga e Kavajës,

Kulla B Nr 223/1 Kati I

1023 Tirane

Tel.: 4 480 6061

Tel.: 4 227 4941

Fax: 4 227 0448

Cel: +355 069 60 45555

<mailto:info@expert-servis.al>

AT Österreich, Austria

BSH Hausgeräte Gesellschaft mbH

Werkkundendienst für Hausgeräte

Quellenstrasse 2a

1100 Wien

Online Reparaturannahme, Ersatzteile

und Zubehör und viele weitere Infos

unter: www.siemens-home.bsh-group.at

Reparaturservice, Ersatzteile & Zubehör,

Produktinformationen

Tel.: 0810 550 522

<mailto:vie-stoerungsannahme@bshg.com>

Wir sind an 365 Tagen rund um die Uhr für

Sie erreichbar.

AU Australia

BSH Home Appliances Pty. Ltd.

Gate 1, 1555 Centre Road

Clayton, Victoria 3168

Tel.: 1300 167 425*

Fax: 1300 306 818

<mailto:aftersales.au@bshg.com>

www.siemens-home.bsh-group.com/au

*Mo-Fr: 24 hours

**BA Bosna i Hercegovina,
Bosnia-Herzegovina**

"HIGH" d.o.o.

Gradačanka 29b

71000 Sarajevo

Tel.: 061 10 09 05

Fax: 033 21 35 13

[mailto:bosch_siemens_sarajevo@](mailto:bosch_siemens_sarajevo@yahoo.com)

yaho.com

BE Belgique, België, Belgium

BSH Home Appliances S.A.

Avenue du Laerbeek 74

Laarbeeklaan 74

1090 Bruxelles – Brussel

Tel.: 070 222 142

Fax: 024 757 292

<mailto:bru-repairs@bshg.com>

www.siemens-home.bsh-group.com/be

BG Bulgaria

BSH Domakinski Uredi

Bulgaria EOOD

115K Tsarigradsko Chausse Blvd.

European Trade Center Building,

5th floor

1784 Sofia

Tel.: 0700 208 18

Fax: 02 878 79 72

[mailto:informacia.servis-bg@](mailto:informacia.servis-bg@bshg.com)

bshg.com

www.siemens-home.bsh-group.com/bg

BH Bahrain, مملكة البحرين

Khalaifat Est.

P.O. Box 5111

Manama

Tel.: 01 7400 553

<mailto:service@khalaifat.com>

**CH Schweiz, Suisse,
Svizzera, Switzerland**

BSH Hausgeräte AG

Werkkundendienst für Hausgeräte

Fahrweidstrasse 80

8954 Geroldswil

[mailto:ch-info.hausgeraete@](mailto:ch-info.hausgeraete@bshg.com)

bshg.com

Service Tel.: 0848 840 040

Service Fax: 0848 840 041

<mailto:ch-reparatur@bshg.com>

Ersatzteile Tel.: 0848 880 080

Ersatzteile Fax: 0848 880 081

<mailto:ch-ersatzteil@bshg.com>

www.siemens-home.bsh-group.ch

CY Cyprus, Κύπρος

BSH Ikiakes Syskeves-Service

39, Arh. Makaanriou III Str.

2407 Egomi/Nikosia (Lefkosia)

Tel.: 7777 8007

Fax: 022 65 81 28

[mailto:bsh.service.cyprus@](mailto:bsh.service.cyprus@cytanet.com.cy)

cytanet.com.cy

**CZ Česká Republika,
Czech Republic**

BSH domácí spotřebiče s.r.o.

Firmní servis domácích spotřebičů

Pekářská 10b

155 00 Praha 5

Tel.: 0251 095 546

Fax: 0251 095 549

www.siemens-home.bsh-group.com/cz

DK Danmark, Denmark

BSH Hvidevarer A/S

Telegrafvej 4

2750 Ballerup

Tel.: 44 89 89 85

Fax: 44 89 89 86

<mailto:BSH-Service-DK@BSHG.com>

www.siemens-home.bsh-group.com/dk

EE Eesti, Estonia

SIMSON OÜ

Turi tn.5

11313 Tallinn

Tel.: 0627 8730

Fax: 0627 8733

<mailto:serviceset@servicenet.ee>

www.simson.ee

Reneki Kaubanduse OÜ

Tammsaare tee 134B

(Euronisci kaupluses)

12918 Tallinn

Tel.: 0651 2222

Fax: 0516 7171

<mailto:klienditeenindus@renerk.ee>

www.renerk.ee

Eliser OÜ

Mustamäe tee 24

10621 Tallinn

Tel.: 0665 0090

<mailto:hooldus@eliser.ee>

www.kodumasinat-remont.ee

ES España, Spain

En caso de avería puede ponerse en
contacto con nosotros, su aparato será
trasladado a nuestro taller especializado
de cafeteras.

BSH Electrodomésticos España S. A.

Servicio Oficial del Fabricante

Parque Empresarial PLAZA,

C/ Manfredonia, 6

50197 Zaragoza

Tel.: 902 118 821 o 976 305 714

<mailto:CAU-Siemens@bshg.com>

www.siemens-home.bsh-group.es

FI Suomi, Finland

BSH Kodinkoneet Oy

Itälähdenkatu 18 A

PL 123

00201 Helsinki

Tel.: 0207 510 700

Fax: 0207 510 780

<mailto:Siemens-Service-FI@bshg.com>

www.siemens-home.bsh-group.com/fi

Lankapuhelimesta 8,28 snt/puheliu

+ 7 snt/min (alv 24%)

Matkapuhelimesta 8,28 snt/puheliu

+ 17 snt/min (alv 24%)

**BSH group is a Trademark Licensee of Siemens AG.
Manufacturer's Service for Siemens Home Appliances.**

FR France

BSH Electroménager S.A.S.
50 rue Ardoin – CS 50037
93406 SAINT-OUEN cedex
Service interventions à domicile:
01 40 10 12 00

Service Consommateurs:

0 892 698 110 

mailto:soa-siemens-conso@bshg.com

Service Pièces Détachées et
Accessoires:

0 892 698 009 

www.siemens-home.bsh-group.fr

GB Great Britain

BSH Home Appliances Ltd.
Grand Union House
Old Wolverton Road
Wolverton

Milton Keynes MK12 5PT
To arrange an engineer visit, to order
spare parts or accessories or for
product advice please visit
www.siemens-home.bsh-group.uk
or call

Tel.: 0344 892 8999*

*Calls are charged at the basic rate, please
check with your telephone service provider for
exact charges

GR Greece, Ελλάς

BSH Ikiakes Siskeves A.B.E.
Central Branch Service
17 km E.O. Athinon-Lamias &
Potamou 20
14564 Kifisia

Πανελλήνιο τηλέφωνο: 181 82
(Αστική χρέωση)

mailto:nkf-CustomerService@bshg.com

www.siemens-home.bsh-group.com/gr

HK Hong Kong, 香港

BSH Home Appliances Limited
Unit 1 & 2, 3rd Floor,
North Block, Skyway House,
3 Sham Mong Road

Tai Kok Tsui, Kowloon
Hong Kong

Tel.: 2565 6151

Fax: 2565 6681

mailto:siemens.hk.service@bshg.com

www.siemens-home.bsh-group.com/hk

HR Hrvatska, Croatia

BSH kućni uređaji d.o.o.

Kneza Branimira 22
10000 Zagreb

Tel.: 01 552 09 99

Fax: 01 640 36 03

mailto:informacije.servis-hr@bshg.com

www.siemens-home.bsh-group.com/hr

HU Magyarország, Hungary

BSH Háztartási Készülék
Kereskedelmi Kft.
Háztartási gépek márkaszervize
Királyhágó tér 8-9.

1126 Budapest

Hibabejelentés

Tel.: +361 489 5461

Fax: +361 201 8786

mailto:hibabejelentes@bsh.hu

Alkatrészrendelés

Tel.: +361 489 5463

Fax: +361 201 8786

mailto:alkatrészrendeles@bsh.hu

www.siemens-home.bsh-group.com/hu

IE Republic of Ireland

BSH Home Appliances Ltd.
Unit F4, Ballymount Drive
Ballymount Industrial Estate
Walkinstown
Dublin 12

Service Requests, Spares and
Accessories

Tel.: 01450 2655*

Fax: 01450 2520

www.siemens-home.bsh-group.ie

*0.03 € per minute at peak.

Off peak 0.0088 € per minute.

IL Israel, יִשְׂרָאֵל

C/S/B/ Home Appliance Ltd.

1, Hamasger St.

North Industrial Park

Lod, 7129801

Tel.: 08 9777 222

Fax: 08 9777 245

mailto:csb-serv@csb-ltd.co.il

www.siemens-home.bsh-group.com/il

IN India, Bhārat, भारत

BSH Household Appliances

Mfg. Pvt. Ltd.

Arena House,

Main Bldg, 2nd Floor,

Plot No. 103, Road No. 12,

MIDC, Andheri East

Mumbai 400 093

Toll Free 1800 209 1850*

www.siemens-home.bsh-group.com/in

Mo-Sa: 8.00am to 8.00pm

(exclude public holidays)

IS Iceland

Smith & Norland hf.

Noatuni 4

105 Reykjavik

Tel.: 0520 3000

Fax: 0520 3011

www.sminor.is

IT Italia, Italy

BSH Elettrodomestici S.p.A.

Via. M. Nizzoli 1

20147 Milano (MI)

Numero verde 800 018346

mailto:info.it@siemens-home.com

www.siemens-home.bsh-group.com/it

KZ Kazakhstan, Қазақстан

IP Turebekov Yerzhan

Nurmanovich

Jangeldina str. 15

Shimkent 160018

Tel.: 0252 31 00 06

mailto:evrika_kz@mail.ru

LB Lebanon, لبنان

Tehaco s.a.l.

Boulevard Dora 4043 Beyrouth

P.O. Box 90449

Jdeideh, 1202 2040

Tel.: 01 255 211

mailto:Info@Teheni-Hana.com

LT Lietuva, Lithuania

Baltic Continent Ltd.

Lukšio g. 23

09132 Vilnius

Tel.: 05 274 1788

Fax: 05 274 1722

mailto:info@balticcontinent.lt

www.balticcontinent.lt

Senuku prekybos centras UAB

Jonavos g. 62

44192 Kaunas

Tel.: 037 212 146

Fax: 037 212 165

www.senukai.lt

UAB "AG Service"

R. Kalantos g. 32

52494 Kaunas

Tel.: 0700 556 55

Fax: 037 331 363

mailto:servisas@agservice.lt

www.agservice.lt

LU Luxembourg

BSH électroménagers S.A.

13-15, ZI Breedeweues

1259 Senningerberg

Tel.: 26349 300

Fax: 26349 315

Reparaturen: lux-repair@bshg.com

Ersatzteile: lux-spare@bshg.com

www.siemens-home.bsh-group.com/lu

LV Latvija, Latvia

SIA "General Serviss"

Bujli iela 70c

1067 Riga

Tel.: 06742 52 32

mailto:info@serviscentrs.lv

www.serviscentrs.lv

Elkor Serviss

Brivibas gatve 201

1039 Riga

Tel.: 067 070 520; -36

Fax: 067 070 524

mailto:info@elkorserviss.lv

www.elkorserviss.lv

Sia Elektronika-Serviss

Tadaiku iela 4

1004 Riga

Tel.: 067 717 060

Fax: 067 601 235

MD Moldova
S.R.L. "Rialto-Studio"
ул. Шуюева 98
2012 Кишинев
тел./факс: 022 23 81 80

MK Macedonia, Македонија
GORENEC
Jane Sandanski 69 lok. 3
1000 Skopje
Tel.: 02 2454 600
Mobil: 070 697 463
mailto:gorenac@yahoo.com

MT Malta
Aplan Limited
The Atrium
Mriehel by Pass
BKR3000 Birkirkara
Tel.: 025 495 122
Fax: 021 480 598
mailto:lapap@aplan.com.mt

NL Nederlande, Netherlands
BSH Huishoudapparaten B.V.
Taurusavenue 36
2132 LS Hoofddorp
Storingsmelding:
Tel.: 088 424 4020
Fax: 088 424 4845
mailto:siemens-contactcenter@bshg.com
Onderdelenverkoop:
Tel.: 088 424 4020
Fax: 088 424 4801
mailto:siemens-onderdelen@bshg.com
www.siemens-home.bsh-group.nl

NO Norge, Norway
BSH Husholdningsapparater A/S
Grensesvingen 9
0661 Oslo
Tel.: 22 66 05 73
Fax: 22 66 05 55
mailto:Siemens-Service-NO@bshg.com
www.siemens-home.bsh-group.com/no

NZ New Zealand
BSH Home Appliances Ltd.
Unit F2, 4 Orbit Drive
Mairangi Bay
Auckland 0632
Tel.: 0800 245 700*
Fax: 0800 256 535
mailto:repairaction.nz@bshg.com
* Mo-Fr: 8.30am to 4.00pm
(exclude public holidays)

PL Polska, Poland
BSH Sprzęt Gospodarstwa
Domowego sp. z o.o.
Al. Jerozolimskie 183
02-222 Warszawa
Tel.: 801 191 534
Fax: 022 572 7709
mailto:Serwis.Fabryczny@bshg.com
www.siemens-home.bsh-group.pl

PT Portugal
BSHP Electrodomésticos,
Sociedade Unipessoal, Lda
Rua Alto do Montijo, nº 15
2790-012 Carnaxide
Tel.: 214 250 720
Fax: 214 250 701
mailto:siemens.electrodomesticos.pt@bshg.com
www.siemens-home.bsh-group.com/pt

RO România, Romania
BSH Electrocasnice srl.
Sos. Bucuresti-Plaiesti,
nr. 19-21, sect.1
13682 Bucuresti
Tel.: 021 203 9748
Fax: 021 203 9733
mailto:service.romania@bshg.com
www.siemens-home.bsh-group.com/ro

RU Russia, Россия
ООО "БСХ Бытовая техника"
Сервис от производителя
Малая Калужская 19/1
119071 Москва
тел.: 495 737 2962
mailto:mok-kdhl@bshg.com
www.siemens-home.bsh-group.ru

SE Sverige, Sweden
BSH Home Appliances AB
Landsvägen 32
169 29 Solna
Tel.: 0771 11 22 77 local rate
mailto:Siemens-Service-SE@bshg.com
www.siemens-home.bsh-group.com/se

SG Singapore, 新加坡
BSH Home Appliances Pte. Ltd.
Block 4012, Ang Mo Kio Avenue 10
#01-01 Techplace 1
Singapore 569628
Tel.: 6751 5000*
Fax: 6751 5005
mailto:bshsgp.service@bshg.com
* Mo-Fr: 8.30am to 7.00pm, Sa: 8.30am to 5.30pm
(exclude public holidays)

SI Slovenija, Slovenia
BSH Hišni aparati d.o.o.
Litostrojska 48
1000 Ljubljana
Tel.: 01 583 07 01
Fax: 01 583 08 89
mailto:informacije.servis@bshg.com
www.siemens-home.bsh-group.com/si

SK Slovensko, Slovakia
BSH domácí spotřebiče s.r.o.
Organizačná zložka Bratislava
Galvaniho 17/C
821 04 Bratislava
Tel.: 02 44 45 20 41
mailto:opravy@bshg.com
www.siemens-home.bsh-group.com/sk

TR Türkiye, Turkey
BSH Ev Aletleri Sanayi
ve Ticaret A.Ş.
Fatih Sultan Mehmet Mahallesi
Balkan Caddesi No: 51
34771 Ümraniye, İstanbul
Tel.: 0 216 444 6688*
Fax: 0 216 528 9188*
mailto:careline.turkey@bshg.com
www.siemens-home.bsh-group.com/tr

* Çağrı merkezini sabit hatlardan aramanın bedeli şehir içi ücretlendirme, Cep telefonlarından ise kullanılan tarifeye göre değişiklik göstermektedir

UA Ukraine, Україна
ТОВ "БСХ Побутова Техніка"
тел.: 044 490 2095
mailto:bsh-service.ua@bshg.com
www.siemens-home.bsh-group.com/ua

XK Kosovo
SERVICE-GENERAL SH.P.K.
Ruga Mag Prishtine-Ferizaj
70000 Ferizaj
Tel.: 0290 321 434
Tel.: 0290 330 723
mailto:a_service@gama-electronics.com

XS Srbija, Serbia
BSH Kućni aparati d.o.o.
Milutina Milankovića br. 92
11070 Novi Beograd
Tel.: 011 353 70 09
Fax: 011 205 23 89
mailto:informacije.servis-sr@bshg.com
www.siemens-home.bsh-group.com/rs

ZA South Africa
BSH Home Appliances (Pty) Ltd.
15th Road Randjespark
Private Bag X36, Randjespark
1685 Midrand – Johannesburg
Tel.: 086 002 6724
Fax: 086 617 1780
mailto:applianceserviceza@bshg.com
www.siemens-home.bsh-group.com/za

**BSH group is a Trademark Licensee of Siemens AG.
Manufacturer's Service for Siemens Home Appliances.**

BSH Hausgeräte GmbH
Carl-Wery-Straße 34, 81739 München, GERMANY

siemens-home.bsh-group.com

Vyrobena BSH Hausgeräte GmbH v licenci k ochranné známce Siemens AG.
Manufactured by BSH Hausgeräte GmbH under Trademark License of Siemens AG
Fabriqué par BSH Hausgeräte GmbH titulaire des droits d'utilisation de la marque Siemens AG
Gefabriceerd door BSH Hausgeräte GmbH onder handelsmerklicentie van Siemens AG
Wyprodukowano przez BSH Hausgeräte GmbH na warunkach licencji na korzystanie ze znaku towarowego Siemens AG
Изготовлено ООО «БСХ Бытовые Приборы» под товарным знаком компании Сименс АГ



8001059358
970207