



BORN INNOVATIVE

CS

EL

PL

SK

SL



Děkujeme za výběr pračky značky **Hoover**. Jsme hrdi na to, že Vám můžeme nabídnout nové, inovativní a technologicky vyspělé produkty, s kompletní řadou domácích spotřebičů k zajištění skutečné pomoci při každodenních činnostech.

Pozorně si přečtete tento návod pro správné a bezpečné využití spotřebiče a pro užitečné tipy ohledně údržby.



Spotřebič použijte pouze po důkladném prostudování těchto pokynů. Mějte tento návod vždy po ruce a v dobrém stavu pro případného dalšího majitele.

Zkontrolujte, zda je se spotřebičem dodány tento návod, záruční list, adresy servisních středisek a štítek s energetickou účinností. Zkontrolujte, zda je zástrčka, díl pro odtokovou hadici a zásobník pracích prostředků nebo zásobník na bělidlo (pouze u některých modelů) součástí dodávky. Odložte si všechny tyto díly na bezpečném místě.

Každý výrobek je označený jedinečným 16-místním kódem, také zvaným „sériové číslo“, vytištěným na štítku na spotřebiči (oblast otvoru) nebo v dokumentaci uvnitř výrobku. Tento kód je specifickou ID kartou produktu, kterou potřebujete k registraci a pro kontakt s **Hoover** servisním střediskem.

## Životní prostředí



Tento spotřebič je označen v souladu s Evropskou směrnicí 2012/19/EU o odpadních elektrických a elektronických zařízeních (OEEZ).

OEEZ obsahují jak znečišťující látky, které mohou způsobit negativní dopady na životní prostředí, tak základní komponenty, které mohou být znova použity. Proto je důležité věnovat těmto spotřebičům zvláštní pozornost při jejich likvidaci, aby byly znečišťující látky řádně zlikvidovány a materiály, které mohou být znovu využity, byly zrecyklovány. Lidé hrají důležitou roli při zajištění toho, aby OEEZ nezpůsobili problémy v rámci životního prostředí. Je nutné dodržovat několik základních pravidel:

- s OEEZ by nemělo být nakládáno jako s domovním odpadem;
- OEEZ by měly být předány k likvidaci na příslušném sběrném místě obcí nebo registrovaných podniků.

V mnoha zemích lze při zakoupení nového spotřebiče vrátit starý spotřebič prodejci, pokud je zařízení ekvivalentního typu a funguje na stejném principu jako dodané zařízení. Tuto službu provádí prodejce zdarma.

## Obsah

- 1. ZÁKLADNÍ BEZPEČNOSTNÍ PRAVIDLA**
- 2. INSTALACE**
- 3. PRAKTICKÉ RADY**
- 4. ÚDRŽBA A ČIŠTĚNÍ**
- 5. PŘÍRUČKA RYCHLÉHO STARTU**
- 6. OVLÁDACÍ PRVKY A PROGRAMY**
- 7. ODSTRANĚNÍ MOŽNÝCH PROBLÉMŮ A ZÁRUKA**

# 1. ZÁKLADNÍ BEZPEČNOSTNÍ PRAVIDLA

- Tento spotřebič je určený pro použití v domácnosti a podobných místech:

- Zaměstnanecké kuchyně v prodejnách, kancelářích nebo jiném pracovním prostředí;
- Na farmách;
- Klienty hotelů, motelů a jiných ubytovacích zařízení;
- V místě pro výdej snídaně.

Jiné použití tohoto spotřebiče mimo domácího prostředí nebo pro typické domácí činnosti, jako je komerční využití odborníky nebo zkušenými uživateli, je vyloučeno z výše uvedených aplikací. Pokud nepoužíváte spotřebič v souladu s výše uvedenými podmínkami, může se zkrátit jeho životnost a můžete ztratit právo na záruční opravu.

Jakékoliv poškození spotřebiče vyplývající z použití jiného než domácího (i když se nachází v domácnosti) nebude akceptováno výrobcem při uplatnění záruky.

- Tento spotřebič mohou používat děti od 8 let a osoby se sníženými fyzickými, sensorickými nebo mentálními schopnostmi, nebo bez dostatečných zkušeností a znalostí, pokud jsou pod dohledem nebo byly poučeny o bezpečném použití spotřebiče a porozuměly možnému riziku.

Nedovolte dětem hrát si se spotřebičem. Čištění a údržbu nesmí provádět děti bez dohledu.

- Nedovolte dětem hrát si se spotřebičem.
- Děti do 3 let držte mimo dosah, dokud nejsou neustále pod dohledem.
- Pokud je napájecí kabel poškozen, musí být vyměněn speciálním kabelem nebo sestavou, která je k dispozici u výrobce nebo jeho servisního zástupce.
- Pro připojení vody používejte pouze hadice dodané se spotřebičem (nepoužívejte staré hadice).
- Tlak vody musí být v rozsahu od 0,05 MPa až 0,8 MPa.
- Zajistěte, aby koberec neblokoval dno pračky a větrací otvory.
- Po instalaci musíte pračku umístit tak, aby zůstala zástrčka snadno přístupná.
- Maximální kapacita suchého prádla závisí od modelu (viz ovládací panel).
- K nahlédnutí popisu výrobku navštivte stránku výrobce.

## **Připojení k elektrické síti a bezpečnostní pokyny**

- Technické parametry (napájecí napětí a příkon) jsou uvedeny na výrobním štítku.
- Ujistěte se, zda je elektrický systém uzemněný, vyhovuje všem platným předpisům a že (přípojka) zásuvka je shodná se zástrčkou spotřebiče. V opačném případě požádejte o pomoc profesionálního technika.
- Důrazně nedoporučujeme použití převodníků, vícenásobných zásuvek nebo prodlužovacích kabelů.
- Před čištěním nebo údržbou pračky odpojte zástrčku od síťové zásuvky a zastavte ventil přívodu vody.
- Při odpojování spotřebiče netahejte za přívodní kabel.
- Před otevřením dvířek se ujistěte, zda není v bubnu voda.
- Při přemísťování nezvedejte pračku za ovládací prvky ani zásobník pracích prostředků; během přepravy nikdy nepokládejte pračku otvorem na vozík. Při zvedání doporučujeme asistenci druhé osoby.
- V případě závady pračku vypněte, zavřete ventil přívodu vody a nemanipulujte se spotřebičem. Ihned kontaktujte nejbližší servisní středisko a používejte pouze originální náhradní díly. Nedodržetím těchto pokynů můžete negativně ovlivnit bezpečnost spotřebiče.



### **UPOZORNĚNÍ:**

**Během praní může voda dosahovat velmi vysokých teplot.**

- Nevystavujte pračku dešti, přímému slunečnímu záření ani jiným povětrnostním vlivům.

## 2. INSTALACE

- Vyšroubujte **2** nebo **4** šrouby (**A**) na zadní straně spotřebiče a vyndejte **2** nebo **4** pojistky (**B**) podle **obrázku 1**.
- Překryjte **2** nebo **4** otvory použitím dodaných záslepek.
- Pokud je pračka určená pro **vestavbu**, po prořezání pásků vyšroubujte **3** nebo **4** šrouby (**A**) a sundejte **3** nebo **4** podložky (**B**).
- U některých modelů, **1** nebo **více** podložek padne do spotřebiče: nakloňte pračku dopředu a vyndejte ji. Překryjte otvor pomocí dodaných záslepek.



### UPOZORNĚNÍ:

Držte obalové materiály mimo dosah dětí.

- Umístěte „polionda“ panel na dno dle **obrázku 2** (dle modelu zvolte verzi **A**, **B** nebo **C**).

U některých modelů není tento krok nutný, protože „polionda“ panel je již instalován na dně spotřebiče.

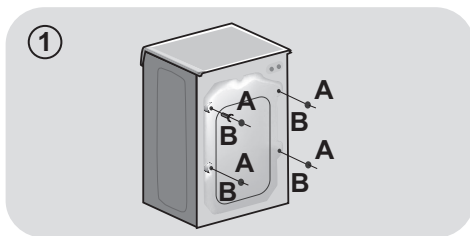

CS

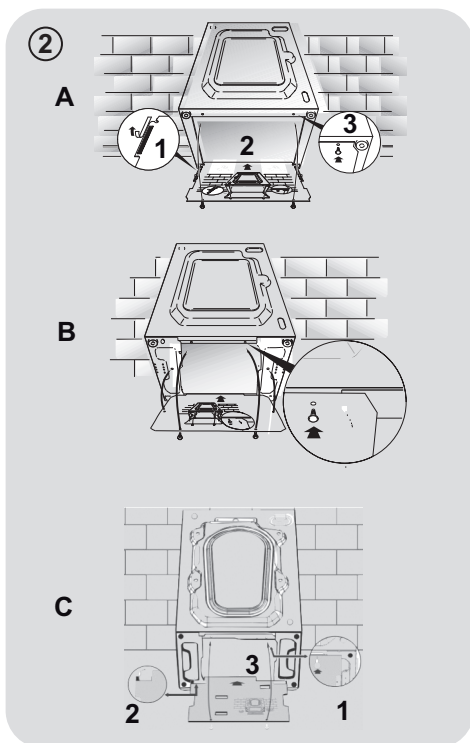

## Připojení vody

- Připojte hadici na vodu ke kohoutku (**obr.3**) a použijte pouze hadici dodanou s výrobkem (nepoužívejte staré soupravy hadic).

- **NĚKTERÉ MODELY** mohou obsahovat jednu nebo více z následujících funkcí:

- **HOT&COLD (obr. 4):** nastavení připojení vody pro horkou a studenou vodu pro vyšší úsporu energie.

Připojte šedou hadici k ventilu studené vody ❄️ a červenou k ventilu horké vody. Pračku lze připojit pouze k ventilu studené vody: v takovém případě se mohou některé programy spustit o několik minut později.

- **AQUASTOP (obr. 5):** zařízení umístěné na přívodní hadici, které zastaví přívod vody v případě poškození hadice; v tomto případě se zobrazí červený symbol v okénku "A" a hadici musíte vyměnit. K odšroubování matice stiskněte jednosměrné pojistné zařízení "B".

- **AQUAPROTECT - PŘÍVODNÍ HADICE S OCHRANOU (obr. 6):** Pokud voda přeteče z hlavní interní hadice "A", transparentní izolační plášť "B" udrží vodu k dokončení pracího cyklu. Na konci cyklu kontaktujte autorizované servisní středisko pro výměnu přívodní hadice.

## Umístění

- Postavte pračku ke stěně, nepřítlačte ani neohněte hadice a umístěte odtokovou hadici do umyvadla nebo raději připojte k odpadovému potrubí ve výšce nejméně 50 cm o průměru větším než je průměr hadice pračky (**obr. 7**).

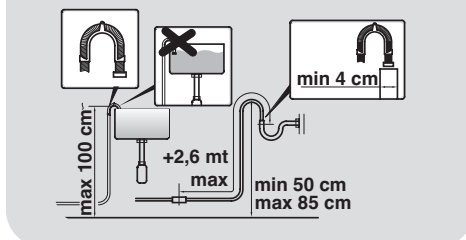
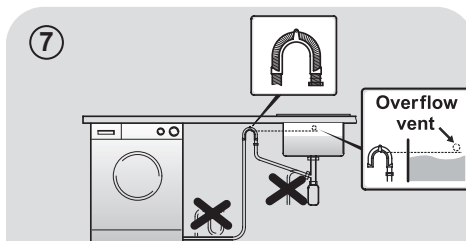
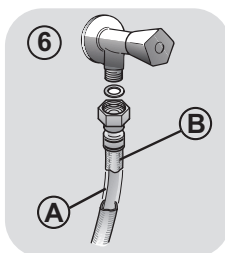
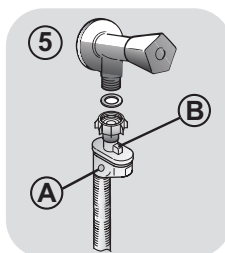
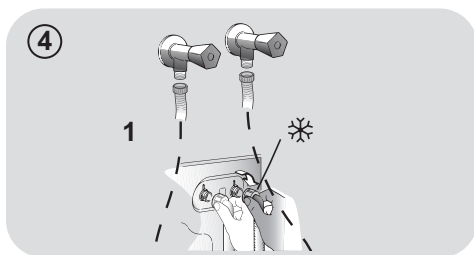
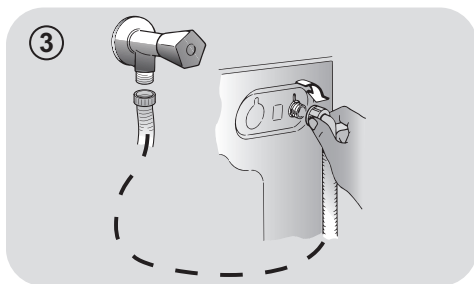

- Vyrovnejte spotřebič pomocí nožiček podle **obrázku 8**:
  - a. otočením matice ve směru hodinových ručiček uvolněte šroub;
  - b. otáčejte nožičkou k zvýšení nebo snížení, dokud se nedotkne podlahy;
  - c. zajistěte nožičku točením matice, dokud se nedotkne spodní části skříňky pračky.
- Spotřebič připojte.

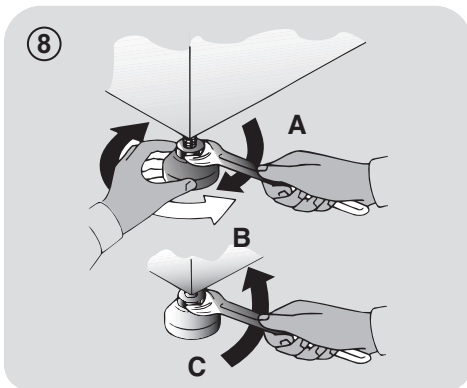

### ! UPOZORNĚNÍ:

V případě potřeby výměny přívodního kabelu kontaktujte autorizované servisní středisko.

## Zásobník pracích prostředků

Zásobník pracích prostředků je rozdělený na 3 části podle **obrázku 9**:

- **prostor "1"**: prací prostředek pro předpírku;
- **prostor "2"**: pro speciální aditiva, aviváže, škrob, apod.;

### ! UPOZORNĚNÍ:

Používejte pouze tekuté prostředky; pračka automaticky nastaví dávkování aditiv při každém cyklu během posledního máchání.

- **prostor "2"**: prací prostředek pro hlavní praní.

**PŘI NĚKTERÝCH MODELECH** je dodaná také **nádoba na tekuté prací prostředky (obr.10)**. K použití jej vložte do **části "2"**. Tímto způsobem se tekutý prací prostředek dostane do bubnu ve správné chvíli. Nádobu můžete použít také pro bělidlo při volbě programu „Máchání“.

### ! UPOZORNĚNÍ:

na instalační vady se nevztahuje záruka výrobce.

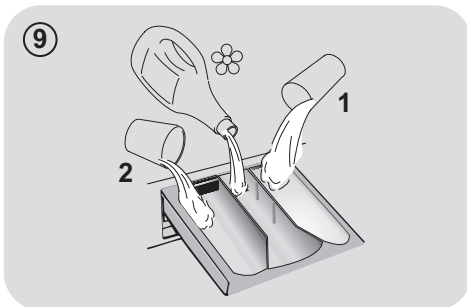

### ! UPOZORNĚNÍ:

některé prací prostředky nejsou určené pro použití v zásobníku pracích prostředků, ale jsou ve svém vlastním dávkovači, který se vkládá přímo do bubnu.

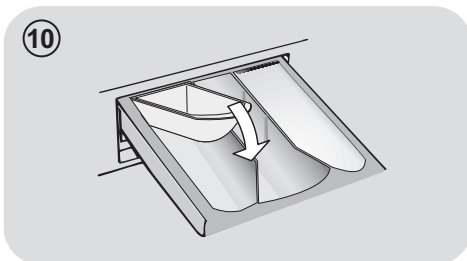

## 3. PRAKTICKÉ RADY

### Vkládání prádla

#### Při třídění prádla se ujistěte:

- vyndejte z prádla kovové předměty, jako jsou mince, sponky a kolíčky;
  - zapněte knoflíky, zavřete zipy, stáhněte volné a dlouhé pásy;
  - ze záclon sundejte kolečka;
  - dodržujte upozornění na štítku prádla;
  - k odstranění odolných skvrn použijte příslušné prostředky.
- Při praní koberců, pokrývek nebo jiných těžkých tkanin doporučujeme vynechat odstředování.
  - Při praní vlny se ujistěte, zda ji lze prát v pračce. Zkontrolujte štítek na prádle.

### Užitečná doporučení pro uživatele

Tipy pro ekonomické využití spotřebiče.

#### Maximalizujte velikost náplně

- Nejlepších výsledků úspory energie, vody a pracích prostředků dosáhnete využitím maximální kapacity pračky. Ušetříte až 50% energie praním plně náplně namísto 2 polovičních náplní.

#### Potřebujete předpírku?

- Používejte pouze pro velmi znečištěné prádlo! ŠETŘÍTE prací prostředek, čas, vodu a 5 až 15% energie vynecháním předpírky u běžně znečištěného prádla.

#### Je nutné praní v teplé vodě?

- Ošetřete předem skvrny přípravkem na odstraňování skvrn nebo zachlé skvrny namočte ve vodě před samotným praním, abyste omezili nutnost praní při teplé vodě. Ušetříte energii používáním programů s nízkou teplotou.

### Před použitím sušičho programu (PRAČKY-SUŠIČKY)

- ŠETŘETE energii a čas volbou vysoké rychlosti otáček odstředění k snížení obsahu vody v prádle před použitím programu sušení.

Následuje **rychlá příručka** s tipy a doporučeními o **použití pracích prostředků při různých teplotách**. V každém případě si vždy přečtete pokyny na pracím prostředku pro jeho správné použití a dávkování.

**Při praní velmi znečištěného bílého prádla doporučujeme použít program pro bavlnu s teplotou 60°C a vyšší a běžný prací prostředek (heavy duty), obsahující bělidla, která nabízejí výjimečné výsledky při středních/vysokých teplotách.**

**Pro praní mezi 40°C a 60°C** musí být druh použitého pracího prostředku vhodný pro konkrétní typ vlákna a stupeň znečištění. Běžné prací prášky jsou vhodné pro „bílé“ nebo barevné odolné tkaniny se silným znečištěním, zatímco tekuté prací prostředky nebo prášky „s ochranou barvy“ jsou vhodné pro barevné látky s vysokým stupněm znečištění.

**Pro praní při teplotě pod 40°C** doporučujeme použití tekutých pracích prostředků nebo prostředků speciálně označených jako vhodné pro praní při nízké teplotě.

**Pro praní vlny nebo hedvábí** používejte pouze prací prostředky určené výhradně pro tyto látky.



## 4. ÚDRŽBA A ČIŠTĚNÍ

K čištění vnějších částí pračky použijte vlhkou utěrku, nepoužívejte drsné prášky, alkohol ani rozpouštědla. Pračka nevyžaduje žádnou speciální údržbu: vyčistěte zásobník pracích prostředků a filtr; několik tipů o přemístování pračky nebo dlouhodobém odstavení je popsanych níže.

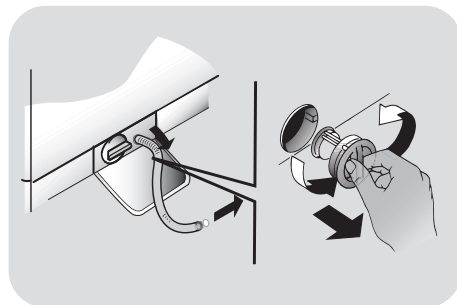

CS

### Čištění zásobníku pracích prostředků

- Doporučujeme čistit zásobník pracích prostředků, abyste zabránili hromadění zbytků prostředků a aditiv.
- K tomu vytáhněte zásobník mírným tahem, vyčistěte pod tekoucí vodou a zasuňte na místo.

### Čištění filtru

- Pračka je vybavena speciálním filtrem k zachycení velkých zbytků, jako jsou knoflíky nebo mince, které mohou ucpat odtokový otvor.
- **POUZE U NĚKTERÝCH MODELŮ:** vyjměte hadičku, odstraňte uzávěr a zachyťte vodu do nádoby.
- Před vyšroubováním filtru doporučujeme vložit pod něj savou utěrku k zachycení vody.
- Otočte filtr proti směru hodinových ručiček po bod zastavení ve vertikální pozici.
- Vyndejte a vyčistěte filtr; po skončení jej nasadte otočením ve směru hodinových ručiček.
- Opakujte předchozí kroky v opačném pořadí k sestavení všech dílů.

### Doporučení k přemístování a dlouhodobému odstavení spotřebiče

- Pokud budete skladovat pračku v nevytápěné místnosti dlouhou dobu, vypusťte veškerou vodu z trubek.
- Odpojte pračku od elektrické sítě.
- Snižte konec hadice nad mísu a vypusťte zbytkovou vodu.
- Po vypuštění připevněte hadici pásem.

## 5. PŘÍRUČKA RYCHLÉHO STARTU

Tato pračka automaticky přizpůsobí hladinu vody podle typu a množství prádla. Tento systém nabízí skvělou úsporu energie a značnou redukci doby praní.

### Volba programu

- Zapněte pračku a zvolte požadovaný program.
- Nastavte teplotu praní a stiskněte požadované tlačítko „možností“.
- Stisknutím tlačítka **START/PAUZA** spusťte praní.

*Pokud nastane výpadek elektrického proudu během praní, speciální systém paměti uloží nastavení a při obnově napájení pračka pokračuje od bodu, kde byl cyklus přerušen.*

- Na konci programu se na displeji zobrazí zpráva „End“ nebo u některých modelů se rozsvítí indikátory všech fází.

Počkejte, dokud kontrolka **ZAMČENÁ DVÍŘKA** nezhasne před otevřením dvířek.

- Vypněte pračku.

Pro jakýkoliv typ praní viz tabulku programů a postupujte podle uvedeného pořadí.

### Technické údaje

#### Tlak vody:

min 0,05 Mpa / max 0,8 Mpa

#### Otáčky při odstředění:

viz štítek se základními údaji.

#### Max.příkon/ Jištění/ Napájecí napětí:

viz štítek se základními údaji.

## 6. OVLÁDACÍ PRVKY A PROGRAMY

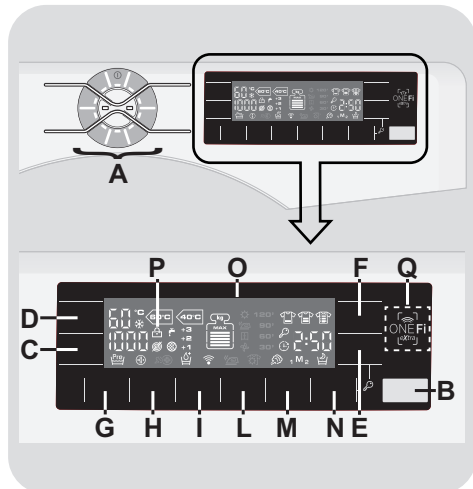

**A** Dotekový ovladač (s tlačítkem **VYPNUTÍ**)

**B** Tlačítko **START/PAUZA**

**C** Tlačítko **OTÁČEK ODSTŘEDĚNÍ**

**D** Tlačítko **VOLBY TEPLoty**

**E** Tlačítko **ODLOŽENÉHO STARTU**

**F** Tlačítko **RYCHLÝ / STUPEŇ ZNEČIŠTĚNÍ**

**G** Tlačítko **PŘEDPÍRKA**

**H** Tlačítko **HYGIENA PLUS**

**I** Tlačítko **EXTRA MÁCHÁNÍ**

**L** Tlačítko **PÁRA**

**M** Tlačítko **OBLÍBENÉ**

**N** Tlačítko **NOC & DEN**

**O** Digitální displej

**P** Kontrolka **ZAMČENÁ DVÍŘKA**

**E+N** **UZAMČENÍ TLAČÍTEK**

**Q** Oblast **ONE Fi EXTRA**

## **UPOZORNĚNÍ:**

Nedotýkejte se displeje (a dotekového ovladače) během připojování, neboť spotřebič během prvních sekund kalibruje systém: dotekem displeje nebude spotřebič fungovat správně. V takovém případě odpojte zástrčku od zásuvky a opakujte proces.

### Dotekový ovladač

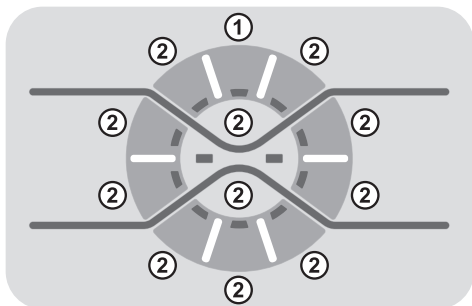

### ZAPNUTÍ/VYPNUTÍ

Stiskněte po dobu alespoň **1 sekundy** tlačítko zvoleného programu **2** pro zapnutí spotřebiče (displej se rozsvítí a zobrazí parametry zvoleného cyklu). Chcete-li spotřebič vypnout, stiskněte po dobu nejméně **3 sekund** tlačítko **VYPNUTÍ 1**.

### VÝBĚR PROGRAMU

Pro nastavení programu stiskněte příslušné tlačítko **2**, odpovídající kontrolka se rozsvítí.

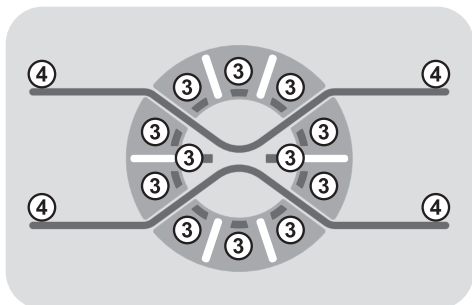

### Kontrolky VOLBY TLAČÍTEK

Svítlí po doteku příslušných tlačítek **3**.

### "X Red Light"

Svítlí při stisknutí jakéhokoliv tlačítka dotekového ovladače, s rozptýleným světlem k okrajům **4**.

Postupně zhasne během **5 minut** od posledního stisku tlačítka pro úsporu energie.

### Tlačítko START/PAUZA

Zavřete dvířka **PŘED** stisknutím tlačítka **START/PAUZA**.

- Stisknutím spustíte zvolený cyklus.

Po stisknutí tlačítka **START/PAUZA** spotřebič chvíli čeká, dokud začne fungovat.

### PŘIDÁNÍ NEBO ODEBRÁNÍ PRÁDLA POTÉ, CO BYL PROGRAM JIŽ SPUŠTĚN (PAUZA)

- Stiskněte a podržte tlačítko **START/PAUZA** po dobu asi **2 sekund** (některé světelné indikátory a indikátor zbývajícího času budou blikat – to znázorňuje, že pračka byla zastavena).
- Počkejte, dokud kontrolka **ZAMČENÁ DVÍŘKA** nezhasne před otevřením dvířek.

Než otevřete dvířka, zkontrolujte, zda je hladina vody pod dvířky, abyste zabránili vytečení.

- Poté, co jste přidali nebo odebrali prádlo, zavřete dvířka a stiskněte tlačítko **START/PAUZA** (program se spustí ve fázi, kde bylo praní přerušeno).

## ZRUŠENÍ PROGRAMU

- Pro zrušení programu stiskněte tlačítko **VYPNUTÍ** (na nejméně **3 sekund**).
- Vyčkejte **2 minuty**, dokud bezpečnostní pojistka neumožní otevření dveří pračky.

**Tlačítko přidavných možností musíte zvolit před stisknutím tlačítka START/PAUZA.**

**Pokud zvolíte možnost nekompatibilní se zvoleným programem, kontrolka možností bude blikat a pak zhasne.**

## Tlačítko OTÁČEK ODSTŘEDĚNÍ

- Stisknutím tohoto tlačítka můžete snížit otáčky odstředění nebo odstředění zcela vyloučit.

 zrušení odstředění.

- Pokud štítek neuvádí konkrétní informace, lze možné použít maximální otáčky uvedené v programu.

**Abyste zabránili poškození látky, není možné zvýšit otáčky nad maximální povolené programem.**

- K opětovné aktivaci cyklu odstředění stiskněte tlačítko, dokud se nezobrazí požadované otáčky.
- Otáčky odstředění můžete upravit bez přerušování činnosti pračky.

**Nadměrné dávkování pracího prostředku může vést k tvorbě velkého množství pěny. Pokud spotřebič zjistí nadměrné množství pěny, může vyloučit fázi odstředění nebo prodloužit trvání programu a zvýšit spotřebu vody.**

**Spotřebič je vybavený speciálním elektronickým zařízením, které brání cyklu odstředění v případě nevyváženého prádla. Tím se sníží hluk a vibrace spotřebiče a tak se prodlouží i jeho životnost.**

## Tlačítko VOLBY TEPLoty

- Toto tlačítko Vám umožňuje změnit teplotu pracích cyklů.

 studené praní.

- Nelze zvýšit teplotu nad maximální povolenou hodnotu pro daný program, pro ochranu textilií.

## Tlačítko ODLOŽENÉHO STARTU

- Toto tlačítko Vám umožňuje nastavit odložený start pracího cyklu až o **24 hodin**.

- K odložení startu postupujte následovně:

- Nastavte požadovaný program.

- Stisknutím tlačítka jednou aktivuje funkci (na displeji se zobrazí **h00**) a pak opětovným stisknutím nastavte **1 hodinové** odložení (na displeji se zobrazí **h01**). Přednastavené odložení se zvýší o 1 hodinu každým stisknutím tlačítka, až do **h24**, v tomto bodu dalším stisknutím začnete opět od nuly.

- Potvrďte stisknutím tlačítka **START/PAUZA** (kontrolka na displeji začne blikat). Spustí se odpočítávání a po jeho skončení se automaticky spustí program.

- Lze zrušit odložený start stisknutím tlačítka **VYPNUTÍ** (na nejméně **3 sekund**).

***Pokud nastane výpadek v elektrické síti během provozu spotřebiče, speciální paměť uloží zvolený program a po obnovení dodávky energie pokračuje od místa přerušování.***

## Tlačítko RYCHLÝ / STUPEŇ ZNEČIŠTĚNÍ

Toto tlačítko umožňuje zvolit dvě různé možnosti, v závislosti na zvoleném programu.

### - RYCHLÝ

Tlačítko bude aktivní, pokud zvolíte **RYCHLÝ (14/30/44 Min.)** program na ovladači a umožňuje zvolit jednu ze tří uvedených dob trvání programu.

### - STUPEŇ ZNEČIŠTĚNÍ

- Po volbě programu se automaticky zobrazí čas pro daný program.
- Tato možnost umožňuje výběr ze 3 úrovní intenzity upravující délku programu, v závislosti na stupni znečištění prádla (lze použít pouze s určitými programy uvedenými v tabulce programů).

## Tlačítko PŘEDPÍRKA

- Tato možnost Vám umožňuje uskutečnit předpírku a je vhodná zejména pro velmi znečištěné prádlo (lze použít pouze u některých programů podle tabulky programů).
- Doporučujeme používat pouze 20% doporučeného množství pracího prostředku uvedeného na obalu pracího prostředku.

## Tlačítko HYGIENA PLUS

Pomocí této možnosti lze sterilizovat prádlo, teplota pracího programu dosáhne 60°C.

## Tlačítko EXTRA MÁCHÁNÍ

- Toto tlačítko Vám umožňuje přidat máchání na konci pracího cyklu. Maximální počet extra máchání je závislý od zvoleného programu.

● Tato funkce byla navržena pro osoby s citlivou pokožkou, u kterých i malé zbytky pracích prostředků mohou způsobit podráždění nebo alergie.

● Tuto funkci doporučujeme použít také pro dětské prádlo a v případě praní velmi znečištěného prádla, u kterých se používá velké množství pracího prostředku, nebo při praní osušek nebo prádla, kterých vlákna mají tendenci zachycovat prací prostředek.

## Tlačítko PÁRA

Toto tlačítko umožňuje speciální ošetření, které následuje po některých cyklech praní (viz tabulka programů).

Funkce páry uvolňuje záhyby mokrých oděvů a snižuje tak nároky na žehlení těchto oděvů.

Vlákna jsou regenerována a osvěžena a odstraní se nepříjemné zápachy.

Pro každý program má určené ošetření parou, aby byla zajištěna maximální účinnost čištění podle typů látky a barvy.

## Tlačítko OBLÍBENÉ

Tato funkce vám umožňuje uložit nastavení pro dva oblíbené přizpůsobené programy; včetně teploty, otáček odstředění a stupně znečištění, pak je můžete rychle vyvolat.

### Jak uložit program:

- 1) Zvolte program a požadované možnosti.
- 2) Stiskněte tlačítko **OBLÍBENÉ**, zvolte **M1** nebo **M2**. Pokud ukládáte první program, musíte zvolit **M1**.
- 3) Podržte stisknuté tlačítko **OBLÍBENÉ** po dobu **3 sekund** pro uložení kombinace ve zvolené pozici.

## Uložení nového programu, pokud M1 & M2 již obsahují programy:

- 1) Nastavte program a požadované možnosti.
- 2) Stiskněte tlačítko **OBLÍBENÉ** na přibližně **3 sekundy** k uložení kombinace na pozici **M1**. Dříve uložený program z pozice **M1** se přesune na pozici **M2**.

## Spuštění již uloženého programu:

- Stiskněte krátce tlačítko **OBLÍBENÉ** (jednou pro **M1**, dvakrát pro **M2**) a stiskněte tlačítko **START/PAUZA**.
- Po vyvolání uloženého programu můžete stále změnit jeho možnosti a nastavení, stisknutím, odpovídajících tlačítek. V tomto případě se přidané možnosti neuloží.

**Pokud nechtěné zvolíte uložený program, pouze otočte volič program na jiný.**

## Tlačítko NOC & DEN

- Tato možnost snižuje prostřední odstředění na 400 ot./min., zvyšuje hladinu vody během máchání a ponechá prádlo ve vodě po konečném máchání, k rovnoměrnému rozložení vláken.
- Během fáze, ve které je voda v bubnu bliká příslušná kontrolka pro zobrazení, že pračka je v klidovém režimu.
- Deaktivujte možnost na konci cyklu s odstředěním (kterého otáčky můžete snížit nebo zcela jej vyloučit pomocí příslušného tlačítka) a nastane fáze odčerpání.
- Díky elektronickému řízení se voda v prostředních fázích vypouští tiše, čímž lze tuto možnost využívat k praní během noci.

## UZAMČENÍ TLAČÍTEK

- Současným stisknutím tlačítek **NOC & DEN** a **ODLOŽENÉHO STARTU** po dobu cca **3 sekund**, pračka umožňuje uzamčení tlačítek. Tímto způsobem se můžete vyhnout nechtěným nebo nežádoucím změnám při náhodném stisknutí tlačítka na displeji během cyklu.
- Uzamčení tlačítek lze snadno zrušit současným stisknutím dvou tlačítek nebo stisknutím tlačítka **VYPNUTÍ** (na nejméně **3 sekund**).

## Digitální displej

Indikační systém displeje umožňuje neustále informování o stavu spotřebiče.

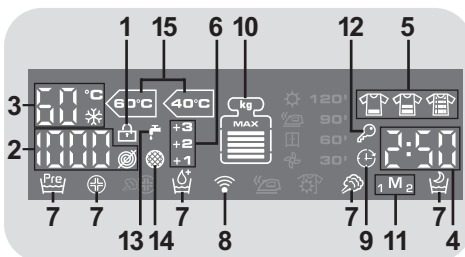

## 1) KONTROLKA ZAMČENÁ DVÍŘKA

- Ikona indikuje uzamčená dvířka.

**Zavřete dvířka PŘED stisknutím tlačítka START/PAUZA.**

- Po stisknutí tlačítka **START/PAUZA** se zavřenými dvířky bude kontrolka chvíli blikat a pak zůstane svítit.

**Pokud nejsou dvířka správně zavřena, kontrolka bude blikat přibližně 7 sekund, pak se příkaz spuštění automaticky zruší. V takovém případě zavřete dvířka správně a stiskněte opět tlačítko START/PAUZA.**

- Počkejte, dokud kontrolka ZAMČENÁ DVÍŘKA nezhasne před otevřením dvířek.

## 2) OTÁČKY ODSTŘEDĚNÍ

Zobrazuje otáčky odstředění zvoleného programu, které lze změnit nebo odstředění zcela vyloučit pomocí příslušného tlačítka.

 zrušení odstředění.

## 3) TEPLOTA PRANÍ

Zobrazuje teplotu praní zvoleného programu, kterou lze upravit (pokud je to možné) pomocí příslušného tlačítka.

 studené praní.

## 4) TRVÁNÍ CYKLU

- Po volbě programu displej automaticky zobrazí dobu trvání cyklu, která se může měnit v závislosti od zvolených přídatných možností.
- Po spuštění programu budete konstantně informováni o zbývající době do konce programu.
- Spotřebič vypočítá dobu do konce zvoleného programu na základě standardní náplně, během cyklu spotřebič upraví čas podle velikosti a složení náplně.

## 5) KONTROLKY STUPEŇ ZNEČIŠTĚNÍ

- Po volbě programu kontrolka automaticky zobrazí stupeň znečištění nastavený pro daný program.
- Volbou jiného stupně znečištění se rozsvítí příslušná kontrolka.

## 6) KONTROLKY EXTRA MÁCHÁNÍ

Kontrolky zobrazují extra máchání zvolené příslušným tlačítkem.

## 7) KONTROLKY MOŽNOSTI

Kontrolky svítí pro zobrazení volby možností příslušnými tlačítky.

## 8) Wi-Fi (pouze u některých modelů)

- U modelů s možností Wi-Fi ikona indikuje že Wi-Fi systém je v provozu.
- Veškeré informace o funkcích a instrukcích pro snadnou konfiguraci Wi-Fi připojení naleznete v sekci "Download" na <http://wizardservice.candy-hoover.com>.

## 9) ODLOŽENÝ START

Bliká, pokud byl nastavený odložený start.

## 10) Kg MODE (funkce je aktivní pouze u některých programů)

- Pro programy, u kterých je aktivní funkce "Kg MODE", spotřebič v prvních minutách vypočítá skutečnou náplň prádla, s aktualizací údajů na displeji v reálném čase. Každá úroveň na displeji je 20% maximální kapacity náplně. Po volbě programu se na displeji zobrazí maximální doporučená náplň.
- Během každé fáze praní "Kg MODE" umožňuje monitorování informací o prádle v bubnu v prvních praní:
  - nastaví množství potřebné vody;
  - určí délku pracího cyklu;
  - ovládá máchání podle typu zvolené prané látky;
  - nastaví rytmus rotací bubnu podle typu prané látky;
  - rozezná přítomnost pěny, v případě potřeby pak zvýší množství vody během máchání;
  - nastaví rychlost odstředování podle náplně, čímž zabrání nevyváženosti.

### **11) OBLÍBENÉ**

Kontrolka zobrazuje, že funkce paměti je aktivní.

### **12) KONTROLKA UZAMČENÍ TLAČÍTEK**

Kontrolka zobrazuje uzamčení tlačítek.

### **13) KONTROLKA UZAVŘENÝ VODOVODNÍ VENTIL**

Indikuje, že spotřebič nemůže napouštět vodu: doporučujeme vypnout spotřebič, zkontrolovat, zda je otevřený vodovodní ventil a zda je tlak vody správný.

### **14) KONTROLKA UCPANÝ FILTR**

Indikuje, že spotřebič nemůže vypouštět vodu: doporučujeme vypnout spotřebič, zkontrolovat, zda není ucpaný filtr, nebo zda není zalomena odtoková hadice.

### **15) KONTROLKY STANDARDNÍCH PROGRAMŮ PRO BAVLNU (viz tabulku programů)**

Kontrolky svítí po volbě neúčinnějšího programu ohledně spotřeby vody a energie, pro praní bavlněného prádla s běžným stupněm znečištění.



## ONE Fi EXTRA

Tento přístroj je vybaven **ONE Fi EXTRA** technologií, která vám umožní přístroj ovládat na dálku přes aplikaci, a to díky funkci Wi-Fi.

### REGISTRACE PŘÍSTROJE (V APLIKACI)

- Stáhněte aplikaci **Hoover Wizard** na Vašem zařízení.

Aplikace **Hoover Wizard** je dostupná pro zařízení se systémem Android a iOS, a to jak pro tablety i pro smartphony.

Získejte všechny podrobnosti o funkcích ONE Fi EXTRA procházením aplikace v režimu DEMO.

- Otevřete aplikaci, vytvořte profil uživatele a zaregistrujte přístroj podle pokynů na displeji zařízení nebo pomocí "**Rychlého průvodce**" přiloženého u Vašeho přístroje.

Použitím Android smartphonu vybaveného technologií NFC (Near Field Communication) je proces registrace zjednodušen (Rychlá registrace); v takovém případě postupujte podle pokynů na displeji telefonu, umístěte a držte jej poblíž loga ONE Fi EXTRA na ovládacím panelu přístroje, pokud k tomu aplikace vyzývá.



## POZNÁMKY:

Umístěte smartfon tak, že NFC anténa na zadní straně odpovídá pozici ONE Fi EXTRA logu spotřebiče.



Pokud neznáte pozici NFC antény, krouživými pohyby lehce pohybujte chytrým telefonem nad logem ONE Fi EXTRA dokud aplikace nepotvrdí připojení. Aby byl přenos dat úspěšný, je nutné **UDRŽOVAT CHYTRÝ TELEFON V BLÍZKOSTI OVLÁDACÍHO PANELU BĚHEM CELÉHO NĚKOLIKAVTERINOVÉHO PŘIPOJENÍ**. Následně Vás bude zařízení informovat o správném výsledku operace a oznámí Vám, že je možné přesunout se s chytrým telefonem kamkoliv.











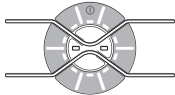

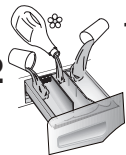

Silné obaly nebo metalické nálepky na smartfonu mohou ovlivnit nebo bránit přenosu dat mezi telefonem a spotřebičem. V případě potřeby je odstraňte.

Nahrazení některých komponentů smartphonu (např. zadní kryt, baterie, atd.) neoriginálním, by mohlo vést k odstranění NFC antény.

### POVOLIT VZDÁLENÉ OVLÁDÁNÍ (PŘES APLIKACI)

Po registraci přístroje, pokaždé když chcete, aby bylo možné ovládat přístroj vzdáleně prostřednictvím aplikace, nejprve musíte vložit prádlo, čisticí prostředek, zavřít dveře a vybrat pozici **ONE Fi EXTRA** na přístroji. Od té chvíle jej můžete ovládat pomocí příkazů aplikace.

## Tabulka programů

 <b>PROGRAMME</b>		 (MAX.) * (viz ovládací panel)										 °C (MAX.)			
		6 kg	7 kg	8 kg	9 kg	10 kg	11 kg	12 kg	13 kg	2			1		
All in One 20°C 	<b>All In One 20°C</b> 4)	4	4,5	5,5	6	6,5	7	8	8	20°	●	●			
All Hygiene 	<b>All Hygiene</b> 4)	4	4,5	5,5	6	6,5	7	8	8	60°	●	●			
All in One 59 Min. 	<b>All In One 59 Min.</b>	6	7	8	9	10	11	12	13	40°	●	●			
	<b>Jemné</b> 4)	2	2,5	2,5	2,5	2,5	2,5	3	3	40°	●	●			
	<b>Máchání</b>	-	-	-	-	-	-	-	-	-	△	●			
	<b>Směsné &amp; Barevné</b> 2) 4)	3	3,5	4	4,5	5	5,5	6	6,5	40°	●	●	(●)		
	<b>Vlna &amp; Hedvábí</b>	1	1	2	2	2	2	2,5	2,5	30°	●	●			
	<b>Bavlna**</b> 2) 4)	6	7	8	9	10	11	12	13	90°	●	●	(●)		
14-30-44 Rapid	<b>14'</b>	1	1	1,5	1,5	1,5	1,5	2	2	30°	●	●			
	<b>30'</b>	2	2,5	2,5	2,5	2,5	2,5	3	3	30°	●	●			
	<b>44'</b>	3	3,5	3,5	3,5	3,5	3,5	4	4	40°	●	●			
	<b>Odčerpání &amp; Odstředění</b>	-	-	-	-	-	-	-	-	-					
 <b>One Fi Extra</b>	Pozice, kterou musíte vybrat, pokud chcete aktivovat ovládání přes aplikaci (připojení přes Wi-Fi). Pokud pračka není ještě registrovaná v aplikaci, stisknutím tlačítka <b>START/PAUZA</b> na spotřebiči se spustí program pro čištění bubny "Automatické čištění".														

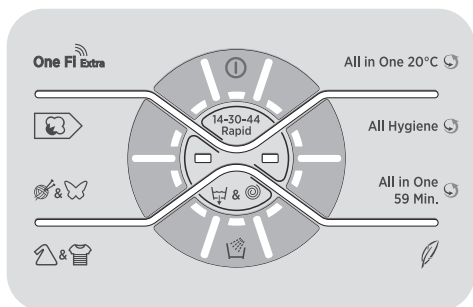

### Přečtěte si tyto poznámky:

\* Maximální kapacita suchého prádla závisí od modelu (viz ovládací panel).

#### \*\* STANDARDNÍ PROGRAM PRO BAVLNU PODLE (EU) Č. 1015/2010 A Č. 1061/2010.

**PROGRAM PRO BAVLNU S TEPLOTOU 60°C.**

**PROGRAM PRO BAVLNU S TEPLOTOU 40°C.**

Tyto programy jsou vhodné pro praní běžně znečištěného prádla a jsou nejúčinnější s ohledem na spotřebu energie a vody pro praní bavlněného prádla.

Tyto programy byly vyvinuty ve shodě s teplotou uvedenou na štítku prádla a aktuální teplota vody se může mírně odlišovat od deklarované teploty cyklu.

● Pouze se zvolenou možností PŘEDPÍRKY (programy s možnou volbou PŘEDPÍRKY).

### △ (Pouze pro modely s prostorem na tekuté prací prostředky)

Pokud pouze několik kusů prádla vyžaduje ošetření bělením, můžete provést odstranění skvrn v pračce.

Nalijte bělidlo do zásobníku pro tekuté bělidlo, vloženého v komoře "2" zásobníku pracích prostředků a nastavte speciální program MÁCHÁNÍ.

Po ukončení této fáze spotřebič vypněte, přidejte zbytek prádla a pokračujte ve standardním praní s nevhodnějším programem.

- 1) Po zvolení programu se na displeji zobrazí doporučená teplota, kterou lze změnit (pokud je to možné) pomocí příslušného tlačítka, nelze ji však zvýšit nad maximální povolenou pro daný program.
- 2) Pro uvedené programy můžete nastavit trvání a intenzitu praní pomocí tlačítka STUPEŇ ZNEČIŠTĚNÍ.
- 3) Volbou programu RYCHLÝ na voliči program můžete zvolit pomocí tlačítka RYCHLÝ jeden ze tří dostupných rychlých programů: 14', 30' a 44'.
- 4) Dostupná funkce páry.

## Výběr programů

K praní různých typů látek a různého stupně znečištění obsahuje pračka specifické programy pro splnění každé potřeby praní (viz tabulka).

### Technologie ALL IN ONE

Tato pračka je vybavena inovativním systémem s vysokotlakými tryskami, které stříkají směs vody a pracího prostředku přímo na prádlo.

Speciální pohyb motoru používaný v této pračce řídí pohyb bubny během spuštění každého programu ve spojení s vysokotlakým stříkáním směsi pracího prostředku na prádlo, cyklus obsahuje několik akcí otáčení, které pomáhají vniknout pracímu roztoku přímo do vláken, což pomáhá při odstranění nečistot a zajistit nejlepší prací účinek.

Systém **ALL IN ONE** se používá také během fází napouštění vody, kde vysokotlaké trysky dokončí odstranění zbytků pracího prostředku zachyceného v prádle.

### All In One 20°C

Díky technologii **ALL IN ONE** tento inovativní program umožňuje praní látek jako je bavlna, syntetické a směsné při teplotě 20°C s účinkem, který je srovnatelný s programem 40°C.

Spotřeba tohoto programu je přibližně 50% vůči běžnému programu s teplotou 40°C pro praní bavlny.

### DŮLEŽITÉ UPOZORNĚNÍ K PRANÍ

- Nové barevné prádlo perte odděleně nejméně 5 nebo 6 krát.
- Určité velké kusy prádla jako jsou džíny nebo ručníky perte odděleně.
- Nikdy nekombinujte NESTÁLOBAREVNÉ látky.

### All Hygiene

Tento program je vhodný pro bavlněné prádlo a byl speciálně navržen pro odstranění odolných nečistot při 60°C díky technologii **ALL IN ONE**.

### All In One 59 Min.

Tento program umožňuje prát směsné prádlo jako je bavlna, syntetické a směsné látky za pouhých 59 minut, při plném naplnění pračky při teplotě 40°C (nebo nižší). Tento program je vhodný zejména pro mírně znečištěné prádlo.

### Jemné

Tento program střídá práci a přestávky a je vhodný zejména pro praní jemného prádla. Prací cyklus a máchání se provádí s maximálním množstvím vody k zajištění nejlepšího účinku.

### Máchání

Tento program provede 3 máchání s prostředním odstředěním (které lze snížit nebo zrušit pomocí příslušného tlačítka). Slouží pro máchání jakéhokoliv typu látky, například po ručním praní.

### Směsné & Barevné

Praní a máchání je optimalizováno s rytmem rotace bubny a s hladinou vody. Jemné odstředění zajišťuje sníženou tvorbu pomačkání látek.

### Vlna & Hedvábí

Tento program umožňuje jemný prací cyklus, vhodný zejména pro vlněné prádlo označené "Vhodné pro praní v pračce" a prádlo z hedvábí nebo označené jako "Prát jako hedvábí" na štítku látky.

### Bavlna

Tento program je vhodný pro praní běžně znečištěné bavlny a je to nejúčinnější program ohledně spotřeby energie a vody pro praní bavlněného prádla.

### Rychlý (14-30-44 Min.)

Prací cyklus doporučený pro malé náplně a mírné znečištění. S tímto programem doporučujeme snížit dávkování prostředku, za účelem úspory. Volbou programu RYCHLÝ a pomocí tlačítka můžete zvolit jeden ze tří dostupných programů.

## Odčerpání & Odstředění

Program dokončí odčerpání a odstředění při maximální rychlosti. Odstředění lze zrušit nebo snížit otáčky pomocí tlačítka **VOLBA OTÁČEK Odstředění**.

## ONE Fi EXTRA

Pokud spotřebič ještě nebyl zaregistrován, stisknutím tlačítka **START/PAUZA** na

přístroji, cyklus "**Automatické čištění**" určený k dezinfekci bubnu, likvidaci pachů a prodloužení životnosti přístroje. Ujistěte se, že je buben prázdný před spuštěním cyklu "**Automatické čištění**" a použijte vhodný čisticí prostředek pro bubny praček nebo prací prášek. Na konci cyklu nechte dvířka přístroje otevřená, aby buben mohl vyschnout. Doporučuje se tento cyklus spustit po každém 50. praní.

## 7. ODSTRANĚNÍ MOŽNÝCH PROBLÉMŮ A ZÁRUKA

Pokud si myslíte, že vaše pračka nefunguje správně, přečtěte si níže uvedenou rychlou příručku ohledně praktických rad pro odstranění nejběžnějších problémů.

### HLÁŠENÍ ZÁVADY

- **Modely s displejem:** chyba je zobrazena číslem se znakem „E“ (příklad: Error 2 = E2)
- **Modely bez displeje:** chyba je zobrazena blikáním každé LED dle kódu závady, s následnou 5sekundovou pauzou (příklad: Error 2 = dvě bliknutí – pauza 5 sekund – dvě bliknutí – apod...)

Zobrazovaná chyba	Možné příčiny a praktická řešení
<b>E2 (s displejem) 2 bliknutí LED (bez displeje)</b>	<b>Spotřebič nemůže napustit vodu.</b> Zkontrolujte, zda je otevřený přívod vody. Zkontrolujte přívodní hadici z hlediska zalomení nebo přiskřípnutí. Odtoková hadice není ve správné výšce (viz kapitolu o instalaci). Zavřete přívodní ventil, odšroubujte hadici s filtrem na zadní straně spotřebiče a zkontrolujte, zda je filtr čistý a není zablokovaný. Zkontrolujte filtr, jestli není ucpaný, nebo jestli v prostoru filtru nejsou cizí předměty, které by mohly bránit řádnému průtoku vody.
<b>E3 (s displejem) 3 bliknutí LED (bez displeje)</b>	<b>Pračka nevypouští vodu.</b> Zkontrolujte filtr, jestli není ucpaný, nebo jestli v prostoru filtru nejsou cizí předměty, které by mohly bránit řádnému průtoku vody. Zkontrolujte, zda není odtoková hadice zalomená nebo přiskřípnutá. Zkontrolujte, zda není ucpaný odtokový systém domácnosti a zda voda volně odtéká. Zkuste vypustit vodu do výlevky.
<b>E4 (s displejem) 4 bliknutí LED (bez displeje)</b>	<b>Příliš pěny a/nebo vody.</b> Zkontrolujte, zda jste nepřidali nadměrné množství pracího prostředku nebo prostředek nevhodný pro pračky.
<b>E7 (s displejem) 7 bliknutí LED (bez displeje)</b>	<b>Problém s dvířky.</b> Zkontrolujte, zda jsou dvířka správně zavřená. Zkontrolujte, zda prádlo nebrání v zavření dvířek. Pokud jsou dvířka blokována, spotřebič vypněte a odpojte od elektrické sítě, počkejte 2-3 minuty a otevřete dvířka.
<b>Jakýkoliv jiný kód</b>	Spotřebič vypněte a odpojte od elektrické sítě, chvíli počkejte. Spotřebič zapněte a spusťte program. Pokud se závada opět objeví, kontaktujte autorizované servisní středisko.

Problém	Možná příčina a praktická řešení
<b>Pračka nefunguje/nespustí se</b>	<p>Zkontrolujte, zda je spotřebič připojený k funkční síťové zásuvce.</p> <p>Zkontrolujte, zda je zapnutá.</p> <p>Pomocí jiného spotřebiče zkontrolujte, zda je elektrická zásuvka funkční.</p> <p>Nejsou správně zavřená dvířka: otevřete a opět zavřete.</p> <p>Zkontrolujte zvolený program a zda je stisknuté tlačítko start.</p> <p>Zkontrolujte, zda pračka není v režimu pauzy.</p>
<b>Voda na podlaze nebo v blízkosti spotřebiče</b>	<p>Může to být způsobeno netěsností mezi přívodním ventilem a hadicí; v takovém případě vyměňte těsnění a utáhněte hadici a ventil.</p> <p>Zkontrolujte, zda je filtr správně zavřený.</p>
<b>Pračka neodstředí/je</b>	<p>Z důvodu nevhodného rozdělení prádla může pračka:          Pokoušet o vyvážení prádla, prodloužením doby odstředění.          Snižít rychlost odstředění k snížení vibrací a hluku.          Vyloučit odstředění pro ochranu spotřebiče.          Ujistěte se, zda je prádlo vyvážené. Pokud ne, uspořádejte jej a restartujte program.</p> <p>Může to být z důvodu, že není zcela odčerpána voda: počkejte několik minut. Pokud problém trvá, viz část Error 3.</p> <p>Některé modely jsou vybavené funkcí „bez odstředění“: zkontrolujte, zda není zapnutá.</p> <p>Zkontrolujte možnosti nastavení, které mohou vyloučit odstředění.</p> <p>Použití nadměrného množství pracího prostředku může mít vliv na spuštění odstředění.</p>
<b>Silné vibrace/hluk během odstředování</b>	<p>Pračka není vyvážená: v případě potřeby nastavte pomocí nastavitelných nožiček dle příslušné kapitoly.</p> <p>Zkontrolujte, zda jsou odstraněné přepravné šrouby, gumové vložky a podložky.</p> <p>Zkontrolujte, zda se v bubnu nenacházejí cizí předměty (mince, háčky, knoflíky apod...).</p>

**Standardní záruka výrobce se vztahuje na elektrické nebo mechanické závady výrobku ze strany výrobce. Pokud je závada způsobena faktory mimo výrobku, nesprávným použitím nebo nedodržením pokynů v návodu, výrobce nenese odpovědnost a za opravy může být účtován poplatek.**

Použití ekologických pracích prostředků bez fosfátů může způsobit následující:

- **tmavější voda z máchání:** je to z důvodu potlačení zeolitů, které nemají negativní vliv na účinek máchání.
- **bílý prášek (zeolit) na prádle na konci prání:** je to normální, prášek nebyl absorbován látkou a nezmění její barvu.
- **pěna ve vodě v posledním máchání:** neindikuje to nevyhnutně špatné máchání.
- **bohatá pěna:** toto je často z důvodu aniontové aktivní povrchové látky u prostředků, které lze těžko odstranit z prádla.  
V takovém případě neprovádějte opakované máchání k odstranění tohoto efektu: nepomůže to.

Pokud problém trvá, ihned kontaktujte autorizované servisní středisko.

Důrazně doporučujeme používat originální náhradní díly, které jsou k dostání u vašeho servisního střediska.

### Záruka

Na výrobek se vztahuje záruka dle podmínek uvedených na certifikátu dodaném s výrobkem. Záruční certifikát musí být kompletně vyplněný. Uschovejte si jej na bezpečném místě pro případ požadavky autorizovaného servisního střediska.

Umístěním značky  na produkt deklaruje na vlastní zodpovědnost shodu se všemi požadavky EU týkajícími se bezpečnosti, zdraví a životního prostředí, které jsou zakotveny v legislativě a týkají se daného produktu.

Výrobce nenesе žádnou odpovědnost za tiskové chyby v návodu dodaném se spotřebičem. Také si vyhrazuje právo na jakékoliv změny užitečné pro tento výrobek bez změny jeho základních vlastností.





Σας ευχαριστούμε που επιλέξατε ένα πλυντήριο **Hoover**, είμαστε σίγουροι ότι τώρα έχετε ένα πολύτιμο συνεργάτη που θα σας επιτρέψει να πλένετε χωρίς άγχος τη καθημερινή μπουγάδα ακόμα και τον πιο ευαίσθητο ρουχισμό.

Η πλήρης και προσεκτική ανάγνωση του βιβλίου οδηγιών θα σας εξασφαλίσει την σωστή και ασφαλή λειτουργία της συσκευής και θα σας δώσει οδηγίες για την αποτελεσματική της συντήρηση.



Βάλτε σε λειτουργία τη συσκευή μόνο αφού διαβάσετε προσεκτικά τις οδηγίες χρήσεως. Φυλάξτε το βιβλίο οδηγιών για να το συμβουλευστείτε όποτε παραστεί ανάγκη αλλά και για να το δώσετε αν χρειαστεί στους επόμενους ιδιοκτήτες.

Βεβαιωθείτε ότι η συσκευή συνοδεύεται από το βιβλίο οδηγιών, το πιστοποιητικό εγγύησης, το κατάλογο με τα σημεία τεχνικής υποστήριξης και την ενεργειακή ετικέτα. Βεβαιωθείτε ότι η συσκευή συνοδεύεται από τις τάπες, το U για τη στήριξη του σωλήνα αποχέτευσης και το δοχείο για υγρό απορρυπαντικό (σε μερικά μοντέλα) Φυλάξτε όλα αυτά τα εξαρτήματα.

Κάθε συσκευή φέρει ένα 16ψήφιο αριθμό ο οποίος ονομάζεται αριθμός παραγωγής, ο αριθμός είναι τυπωμένος σε μια αυτοκόλλητη ετικέτα επάνω στη συσκευή (στην πόρτα) ή στο φάκελο με τα έγγραφα που θα βρείτε στο κάδο της συσκευής. Ο κωδικός αυτός είναι η αναγνωριστική ταυτότητα της συσκευής και χρησιμεύει για την καταγραφή του προϊόντος και στις επαφές σας με τα κέντρα τεχνικής υποστήριξης **Hoover**.

## Για την προστασία του περιβάλλοντος



Αυτή η συσκευή έχει σήμανση σύμφωνα με την Ευρωπαϊκή οδηγία 2012/19/ΕΕ, σχετικά με τα απόβλητα ηλεκτρικού και ηλεκτρονικού εξοπλισμού (ΑΗΗΕ).

Τα ΑΗΗΕ περιέχουν ρυπογόνες ουσίες (που μπορεί να προκαλέσουν αρνητικές συνέπειες για το περιβάλλον) και βασικά εξαρτήματα (που μπορούν να ξαναχρησιμοποιηθούν). Είναι σημαντικό να υποβάλουμε τα ΑΗΗΕ σε ειδική επεξεργασία, προκειμένου να αφαιρούνται και να αποθηκεύονται σωστά όλες οι ρυπογόνες ουσίες και να διατηρούνται όλα τα ανακυκλώσιμα υλικά. Οι ιδιώτες μπορούν να διαδραματίσουν σημαντικό ρόλο στη διασφάλιση ότι τα ΑΗΗΕ δεν θα αποτελέσουν ένα περιβαλλοντικό ζήτημα, ακολουθώντας μερικούς βασικούς κανόνες:

- Τα ΑΗΗΕ δεν θα πρέπει να αντιμετωπίζονται ως Οικιακά απόβλητα.
- Τα ΑΗΗΕ θα πρέπει να παραδίδονται στα σχετικά σημεία περισυλλογής που διαχειρίζονται οι δήμοι ή συγκεκριμένοι οργανισμοί. Σε πολλές χώρες, για μεγάλα ΑΗΗΕ, διατίθεται υπηρεσία περισυλλογής από το σπίτι.

Σε πολλές χώρες, όταν προμηθεύσετε μια νέα συσκευή, η παλαιά μπορεί να επιστραφεί στην πωλήτρια εταιρία όταν παραδίδει την καινούργια, χωρίς χρέωση, δεδομένου ότι η νέα είναι αντίστοιχη σε κατηγορία και χαρακτηριστικά με το παλαιά.

## Περιεχομενα

1. ΓΕΝΙΚΕΣ ΟΔΗΓΙΕΣ ΑΣΦΑΛΕΙΑΣ
2. ΕΓΚΑΤΑΣΤΑΣΗ
3. ΠΡΑΚΤΙΚΕΣ ΣΥΜΒΟΥΛΕΣ
4. ΚΑΘΑΡΙΣΜΟΣ ΚΑΙ ΣΥΝΤΗΡΗΣΗ ΡΟΥΤΙΝΑΣ
5. ΓΡΗΓΟΡΟΣ ΟΔΗΓΟΣ ΧΡΗΣΗΣ
6. ΧΕΙΡΙΣΤΗΡΙΑ ΚΑΙ ΠΡΟΓΡΑΜΜΑΤΑ
7. ΑΝΤΙΜΕΤΩΠΙΣΗ ΠΡΟΒΛΗΜΑΤΩΝ ΚΑΙ ΕΓΓΥΗΣΗ

# 1. ΓΕΝΙΚΕΣ ΟΔΗΓΙΕΣ ΑΣΦΑΛΕΙΑΣ

- Η συσκευή αυτή προορίζεται αποκλειστικά για οικιακή και παρεμφερείς με την οικιακή χρήσεις όπως:

- Χώρους φαγητού καταστημάτων, γραφείων και άλλων χώρων εργασίας;
- Εξοχικές & αγροτικές κατοικίες;
- Από τους πελάτες ξενοδοχείων, μοτέλ και παρεμφερών χώρων;
- Από τους πελάτες των bed & breakfast.

Χρήση διαφορετική από την κλασική οικιακή χρήση, όπως επαγγελματική χρήση από ειδήμονες ή επαγγελματίες, δεν ενδείκνυται έστω και αν γίνεται στους προαναφερθέντες χώρους. Διαφορετική από την προαναφερθείσα χρήση μπορεί να επηρεάσει την διάρκεια ζωής της συσκευής και να ακυρώσει την ισχύ της εγγύησης που την συνοδεύει. Ζημιές ή βλάβες στη συσκευή ή σε τρίτους που μπορεί να αποδοθούν σε διαφορετική από την οικιακή, χρήση της συσκευής (έστω και αν η συσκευή είναι εγκατεστημένη σε οικιακό περιβάλλον) δεν αναγνωρίζεται από τον κατασκευαστή ούτε ενώπιον των δικαστηρίων.

- Η συσκευή αυτή είναι κατάλληλη για χρήση από παιδιά ηλικίας άνω των 8 ετών και από άτομα με μειωμένη ψυχοφυσική δεξιότητα ή χωρίς προγενέστερη εμπειρία και γνώση στη χρήση της συσκευής

υπό τον όρο ότι θα επιβλέπονται, θα τους δοθούν οι κατάλληλες οδηγίες και θα έχουν κατανοήσει τους κινδύνους που εγκυμονεί η χρήση της συσκευής. Μην αφήνετε τα παιδιά να παίζουν με τη συσκευή ή να ασχολούνται με το καθαρισμό και τη συντήρηση της χωρίς την επίβλεψη ενήλικα.

- Φροντίστε ώστε τα παιδιά να μην παίζουν με τη συσκευή.
- Τα παιδιά κάτω των 3 ετών δεν πρέπει να βρίσκονται κοντά στη συσκευή χωρίς την επίβλεψη ενήλικου.
- Σε περίπτωση φθοράς του καλωδίου παροχής, αυτό θα πρέπει να αντικατασταθεί με ειδικό καλώδιο ή κατασκευαστή διαθέσιμη από τον κατασκευαστή ή/και εξουσιοδοτημένο του συνεργάτη.
- Για την σύνδεση της συσκευής με το δίκτυο αποχέτευσης χρησιμοποιείτε αποκλειστικά τη σωλήνα που συνοδεύει την συσκευή. Μην δοκιμάσετε να χρησιμοποιήσετε τις σωλήνες παλιών συσκευών.
- Η πίεση του νερού πρέπει να είναι ανάμεσα σε 0,05 MPa και 0,08 MPa.
- Βεβαιωθείτε ότι η βάση της συσκευής και οι αεραγωγοί εξαερισμού δεν παρεμποδίζονται από πατάκια ή την μοκέτα.

- Φροντίστε ώστε η πρόσβαση στο σημείο σύνδεσης της συσκευής με την παροχή ηλεκτρικής ενέργειας να είναι προσβάσιμη και μετά την εγκατάσταση της συσκευής.
- Το μέγιστο φορτίο των ρούχων εξαρτάται από τον τύπο κάθε συσκευής (δες τον πίνακα).
- Για περισσότερες πληροφορίες για τη συσκευή και τεχνικές πληροφορίες επισκεφθείτε το site του κατασκευαστή.
- Μην τραβάτε το καλώδιο ή την ίδια τη συσκευή για να αποσυνδέσετε την πρίζα από την παροχή ρεύματος.
- Πριν ανοίξετε την πόρτα βεβαιωθείτε ότι στο τύμπανο δεν έχει νερό.



### **ΠΡΟΣΟΧΗ:**

**Κατά την διάρκεια της πλύσης το νερό μπορεί να αναπτύξει πολύ υψηλές θερμοκρασίες.**

### **Ηλεκτρικές συνδέσεις και οδηγίες ασφάλειας**

- Οι τεχνικές λεπτομέρειες (τάση τροφοδοσίας και ισχύς κατανάλωσης) αναγράφονται στον πίνακα τεχνικών χαρακτηριστικών του προϊόντος.
- Βεβαιωθείτε ότι το ηλεκτρικό σύστημα έχει γειωθεί και συμμορφώνεται με όλους τους εφαρμοστούς νόμους και ότι η (ηλεκτρική) πρίζα είναι συμβατή με το βύσμα της συσκευής. Ειδάλλως, αναζητήστε τη βοήθεια ενός εξειδικευμένου επαγγελματία.
- Συνιστάται να αποφύγετε να χρησιμοποιείτε μετατροπείς, πολύπριζα ή καλώδια επέκτασης.
- Πριν από κάθε εργασία καθαρισμού ή συντήρησης του πλυντηρίου, αποσυνδέστε την πρίζα από την παροχή και κλείστε την παροχή νερού.
- Μην αφήνετε το πλυντήριο εκτεθειμένο στην βροχή, τον ήλιο ή σε άλλους ατμοσφαιρικούς παράγοντες.
- Σε περίπτωση μεταφοράς μην ανασκώνετε τη συσκευή από τα χειριστήρια ή το συρτάρι απορρυπαντικού. Κατά την μεταφορά μην ακουμπάτε την πόρτα επάνω στο τρόλεϊ. Ανασηκώστε το πλυντήριο με την βοήθεια ενός δευτέρου ατόμου.
- Σε κάθε περίπτωση βλάβης ή κακής λειτουργίας της συσκευής, αποσυνδέστε τη συσκευή από την παροχή ηλεκτρικού, κλείστε τη βρύση και μην δοκιμάσετε να επισκευάσετε τη συσκευή. Επικοινωνήστε αμέσως με τις Υπηρεσίες Τεχνικής Υποστήριξης, ζητώντας γνήσια ανταλλακτικά. Η μη τήρηση της πιο πάνω οδηγίας μπορεί να επηρεάσει την ασφαλή λειτουργία της συσκευής.

## 2. ΕΓΚΑΤΑΣΤΑΣΗ

- Ξεβιδώστε τις **2** ή **4** βίδες (**A**) που βρίσκονται στην πίσω πλευρά της συσκευής και αφαιρέστε τους **2** ή **4** δοκούς (αποστάτες) (**B**) σύμφωνα με την **εικόνα 1**.
- Καλύψτε τις **2** ή **4** οπές χρησιμοποιώντας τις τάπες που θα βρείτε μέσα στο φάκελο με τις οδηγίες.
- Εάν το πλυντήριο είναι **εντοιχιζόμενο**, αφού κόψετε τις ταινίες στερέωσης των σωλήνων, ξεβιδώστε τις **3** ή **4** βίδες στερέωσης του σωλήνα (**A**) και αφαιρέστε τους **3** ή **4** αποστάτες στήριξης (**B**).
- Σε μερικά μοντέλα, **1** η **περισσότεροι** αποστάτες θα πέσουν στο εσωτερικό της συσκευής: σε αυτή την περίπτωση γείρετε το πλυντήριο για να τους αφαιρέσετε. Ξανακλείστε τις οπές χρησιμοποιώντας τις τάπες που θα βρείτε μέσα στο φάκελο με τις οδηγίες και την εγγύηση.

### ΠΡΟΣΟΧΗ:

**Μην αφήνετε τα υλικά συσκευασίας σε σημείο που έχουν πρόσβαση τα παιδιά.**

- Τοποθετήστε το "κυματοειδές" φύλλο στον πάτο της συσκευής όπως φαίνεται στην **εικόνα 2** (ανάλογα με το μοντέλο, συμβουλευτείτε το **A**, **B** ή **C**).

Σε ορισμένα μοντέλα αυτή η διαδικασία δεν είναι απαραίτητη, καθώς το "κυματοειδές" φύλλο βρίσκεται ήδη τοποθετημένο κάτω από την συσκευή.

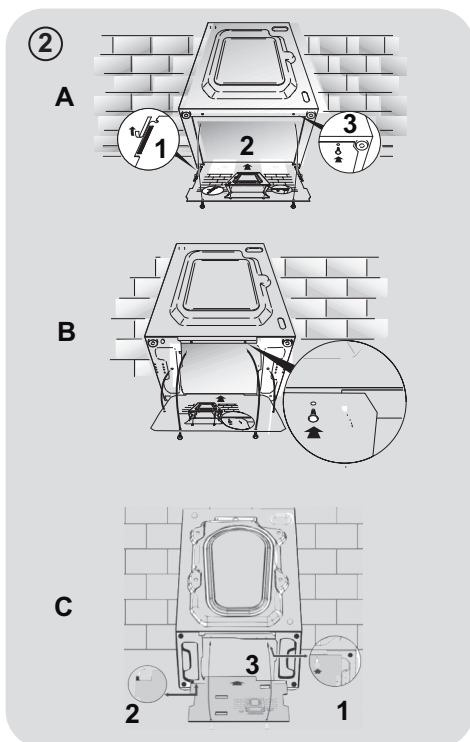
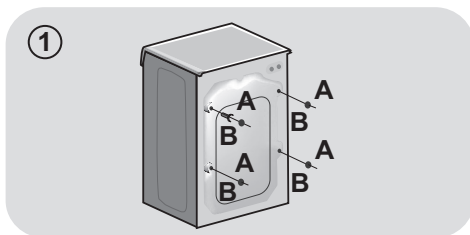

## Σύνδεση με το δίκτυο νερού

- Συνδέστε τον εύκαμπτο σωλήνα νερού στη βρύση (εικ. 3) μόνο με τον νέο σωλήνα που παρέχεται μαζί με τη συσκευή (μην χρησιμοποιήσετε ξανά παλιό λάστιχο-σετ).
- **ΑΝΑΛΟΓΑ ΜΕ ΤΟ ΜΟΝΤΕΛΟ** η συσκευή μπορεί να διαθέτει ένα ή περισσότερα από τα πιο κάτω χαρακτηριστικά::
- **HOT&COLD (εικ. 4):** πρόβλεψη για σύνδεση τόσο με το δίκτυο ζεστού όσο και με το δίκτυο κρύου νερού για μεγαλύτερη εξοικονόμηση ενέργειας. Συνδέστε τη γκρι σωλήνα στη βρύση του κρύου νερού ❄️ και την κόκκινη σωλήνα στην βρύση του ζεστού νερού. Η συσκευή μπορεί να συνδεθεί και αποκλειστικά μόνο στη βρύση κρύου νερού ή μόνο στη βρύση ζεστού, σε αυτή την περίπτωση η έναρξη κάποιων προγραμμάτων θα καθυστερήσει για μερικά λεπτά.
- **AQUASTOP (εικ. 5):** Μηχανισμός τοποθετημένος στο σωλήνα παροχής νερού, που διακόπτει την ροή του νερού εάν η σωλήνα σύνδεσης φθαρεί. Σε αυτή την περίπτωση στο σημείο "A" θα εμφανιστεί μια κόκκινη ένδειξη και θα πρέπει να αντικαταστήσετε τη σωλήνα. Για να ξεβιδώσετε το παξιμάδι πιέστε το μηχανισμό ασφάλισης (παρεμποδίζει το ξεβίδωμα) "B".
- **AQUAPROTECT - ΣΩΛΗΝΑ ΠΑΡΟΧΗΣ ΝΕΡΟΥ ΜΕ ΠΡΟΣΤΑΣΙΑ (εικ.6):** Στην περίπτωση που υφίσταται διαρροή νερού στον βασικό εσωτερικό σωλήνα "A", το προστατευτικό διαφανές κάλυμμα της σωλήνας "B" θα κρατήσει το νερό, εξασφαλίζοντας σας την δυνατότητα να ολοκληρώσετε το κύκλο. Αφού τελειώσει ο κύκλος πρέπει να αντικαταστήσετε τη σωλήνα με την βοήθεια τεχνικού από το Κέντρο Τεχνικής Υποστήριξης.

## Τοποθέτηση συσκευής

- Ευθυγραμμίστε τη συσκευή με το τοίχο προσέχοντας ώστε η σωλήνα να μην έχει λυγισμοί και συνδέστε τη σωλήνα αποχέτευσης στο στόμιο της μπανιέρας ή για ακόμη καλύτερη απομάκρυνση του νερού σε ένα σταθερό στόμιο αποχέτευσης στο τοίχο σε απόσταση τουλάχιστον 50 cm από το δάπεδο και με διάμετρο μεγαλύτερη από εκείνη του σωλήνα απαγωγής του νερού του πλυντηρίου (εικ.7).

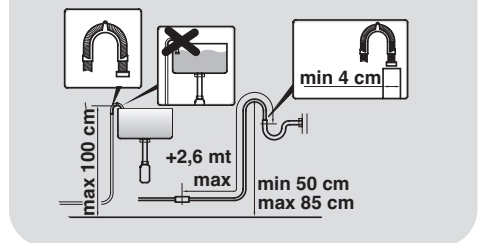
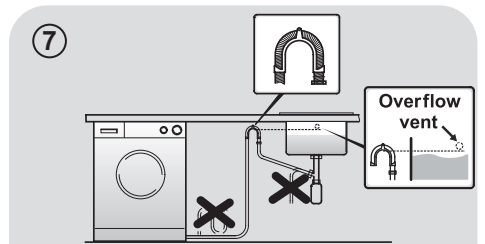
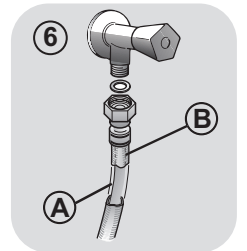
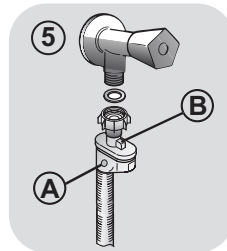
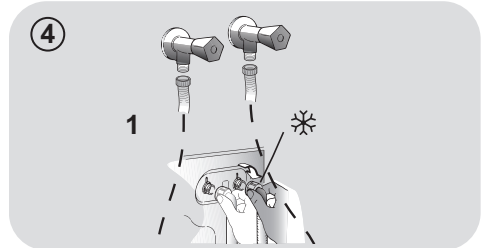
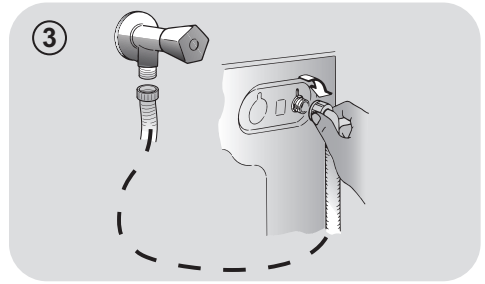

- Αλφαδιάστε τη συσκευή ρυθμίζοντας τα ποδαράκια, βλέπε **εικόνα 8**:
  - a.περιστρέψτε προς τα δεξιά το παξιμάδι για να απελευθερώσετε τη βίδα;
  - b.Περιστρέψτε το ποδαράκι πάνω-κάτω ανάλογα έως ότου ακουμπήσει στο δάπεδο;
  - c.στερεώστε το ποδαράκι βιδώνοντας το παξιμάδι μέχρι να ακουμπήσει το πυθμένα του πλυντηρίου.
- Συνδέστε την πρίζα.

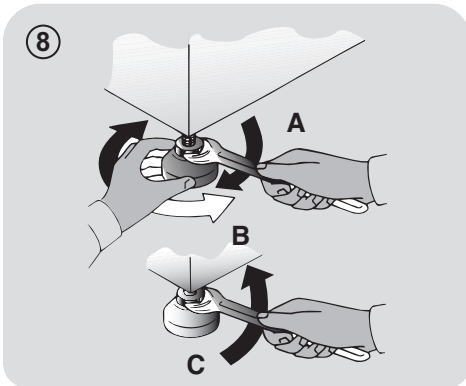

### **ΠΡΟΣΟΧΗ:**

Στην περίπτωση που θα παραστεί η ανάγκη να αντικαταστήσετε το καλώδιο σύνδεσης με το δίκτυο ηλεκτρικής παροχής, επικοινωνήστε με το Κέντρο Τεχνικής Υποστήριξης.

### **Συρτάρι απορρυπαντικού**

Το συρτάρι του απορρυπαντικού είναι χωρισμένο σε 3 θήκες όπως δείχνει η **εικ 9**:

- **θήκη "1"**: για το απορρυπαντικό της πρόπλυσης;
- **θήκη "2"**: για τις πρόσθετες ειδικές ουσίες όπως μαλακτικό, αρώματα κλπ, ecc;

### **ΠΡΟΣΟΧΗ:**

Τοποθετείστε μόνο ουσίες σε υγρή μορφή, το πλυντήριο είναι ρυθμισμένο και απορροφά αυτόματα αυτές τις ουσίες στο τελευταίο κύκλο ξεβγάλματος.

- **θήκη "2"**: για το απορρυπαντικό του κύκλου πλύσης.

**ΜΕΡΙΚΑ ΜΟΝΤΕΛΑ** διατίθενται και με το ειδικό δοχείο για απορρυπαντικό σε υγρή μορφή (**εικ. 10**). Για να το χρησιμοποιήσετε, τοποθετείστε το στην **θήκη "2"**. Με αυτό το τρόπο, το υγρό απορρυπαντικό θα πάει στον κάδο την σωστή στιγμή. Την θήκη αυτή μπορείτε να την χρησιμοποιήσετε εάν θέλετε να λευκάνετε (να βάλετε χλωρίνη) επιλέγοντας το πρόγραμμα "ξεβγάλιμα".

### **ΠΡΟΣΟΧΗ:**

Ελαττώματα της εγκατάστασης δεν καλύπτονται από την εγγύηση του κατασκευαστή.

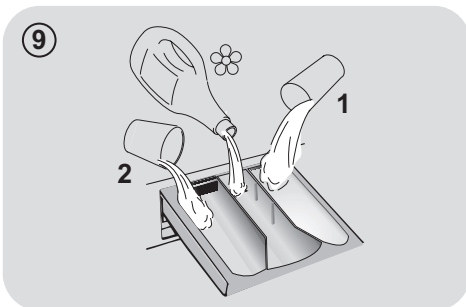

### **ΠΡΟΣΟΧΗ:**

Ορισμένα απορρυπαντικά δεν είναι σχεδιασμένα για χρήση στο συρτάρι απορρυπαντικού, αλλά συνοδεύονται από το δικό τους δοχείο, που τοποθετείται απευθείας μέσα στον κάδο.

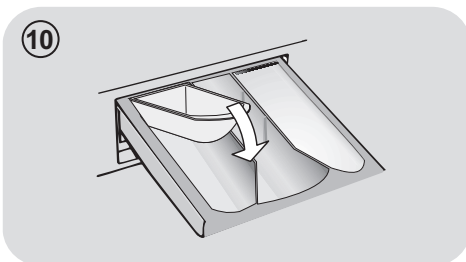

### 3. ΠΡΑΚΤΙΚΕΣ ΣΥΜΒΟΥΛΕΣ

#### Οδηγίες για το φορτίο

Όταν ετοιμάζετε τα ρούχα που θα πλύνετε πρέπει να βεβαιωθείτε ότι:

- έχετε αφαιρέσει από το ρουχισμό μεταλλικά αντικείμενα όπως καρφίτσες, χρήματα, συνδετήρες;
  - έχετε κουμπώσει τις μαξιλαροθήκες, τα φερμουάρ, έχετε δέσει τις ζώνες και τις μακριές κορδέλες από τις ρόμπτες;
  - έχετε αφαιρέσει από τις κουρτίνες τους γάντζους;
  - έχετε διαβάσει προσεκτικά τις οδηγίες που αναγράφονται στις ετικέτες;
  - έχετε απομακρύνει τους ανθεκτικούς λεκέδες με το ειδικό απορρυπαντικό.
- Εάν πρόκειται να πλύνετε δάπεδα, κουβερτόρια, καλύμματα ή άλλο βαρύ ρουχισμό σας συμβουλευόμαστε να μην χρησιμοποιήσετε το κύκλο στυψίματος.
  - Για το πλύσιμο των μάλλινων βεβαιωθείτε πρώτα ότι το ρούχο μπορεί να πλυθεί στο πλυντήριο. Συμβουλευτείτε την ετικέτα με τις οδηγίες φροντίδας του ρούχου.

#### Χρήσιμες πληροφορίες για τους χρήστες

Σύντομες υποδείξεις για σωστή χρήση της συσκευής για προστασία του περιβάλλοντος και μέγιστη εξοικονόμηση ενέργειας.

**Τοποθετείτε στο πλυντήριο το μέγιστο φορτίο**

- Για να αποφύγετε σπάταλη ενέργεια, νερού ή απορρυπαντικού τοποθετείτε για πλύσιμο το μέγιστο προβλεπόμενο φορτίο. Η εξοικονόμηση μπορεί να φτάσει έως το 50% της ενέργειας που θα καταναλώσετε πλένοντας δύο μισά φορτία, εάν κάνετε ένα πλήρες φορτίο.

**Πότε είναι πραγματικά χρήσιμη η πρόπλυση?**

- Μόνο όταν πρόκειται να πλύνετε εξαιρετικά βρώμικο ρουχισμό! Εάν δεν επιλέξετε το κύκλο πρόπλυσης εξοικονομείτε από 5 έως 15%.

**Είναι απαραίτητο το πλύσιμο με ζεστό νερό?**

- Προετοιμάστε τους λεκέδες με ένα διαλυτικό λεκέδων ή μουλιάστε ξεραμένους λεκέδες σε νερό, πριν την

πλύση, για να αποφύγετε την πλύση με ζεστό πρόγραμμα.

Εξοικονομήστε ενέργεια χρησιμοποιώντας ένα πρόγραμμα χαμηλής θερμοκρασίας.

**Πριν χρησιμοποιήσουμε το πρόγραμμα στεγνώματος (ΠΛΥΝΤΗΡΙΑ-ΣΤΕΓΝΩΤΗΡΙΑ)**

- **ΕΞΟΙΚΟΝΟΜΟΥΜΕ** ενέργεια και χρόνο επιλέγοντας υψηλή ταχύτητα περιστροφής για να μειωθεί η ποσότητα του νερού της μπουγάδας πριν από τη χρήση ενός προγράμματος στεγνώματος.

Ακολουθεί ένας σύντομος οδηγός με συμβουλές και επισημάνσεις γύρω από την χρήση του απορρυπαντικού στις διάφορες θερμοκρασίες. Σε κάθε περίπτωση είναι σημαντικό να συμβουλευέστε τις οδηγίες που αναφέρονται επάνω στη συσκευασία και αφορούν **την χρήση και την δοσολογία** του συγκεκριμένου απορρυπαντικού.

**Πλύσιμο με πρόγραμμα για βαμβακερά και θερμοκρασίες από 60°C** και άνω για λευκό ανθεκτικό πολύ βρώμικο ρουχισμό, χρησιμοποιείτε απορρυπαντικό σε σκόνη (heavy-duty) που περιέχει λευκαντικές ουσίες και σε αυτές τις θερμοκρασίες δίνει άριστα αποτελέσματα.

**Πλύσιμο με προγράμματα με θερμοκρασία μεταξύ 60°C και 40°C**, επιλέγετε το απορρυπαντικό ανάλογα με το ύφασμα, το χρώμα και το βαθμό βρωμιάς. Κατά κανόνα για λευκό βαμβακερό ανθεκτικό ρουχισμό επιλέγετε απορρυπαντικό σε σκόνη, για τα χρωματιστά που δεν έχουν λεκέδες επιλέγετε υγρό απορρυπαντικό ή σε σκόνη ειδικό για την προστασία των χρωμάτων.

**Πλύσιμο με προγράμματα με χαμηλή θερμοκρασία έως 40°C**, ενδείκνυται η χρήση απορρυπαντικών υγρών ή σε σκόνη ειδικών για το πλύσιμο σε χαμηλή θερμοκρασία.

Για το πλύσιμο **μάλλινου και μεταξωτού** ρουχισμού **χρησιμοποιείτε αποκλειστικά τα ειδικά** για αυτού του είδους ρουχισμό απορρυπαντικά.



## 4. ΚΑΘΑΡΙΣΜΟΣ ΚΑΙ ΣΥΝΤΗΡΗΣΗ ΡΟΥΤΙΝΑΣ

Για το καθαρισμό της εξωτερικής επιφάνειας του πλυντηρίου, αποφεύγετε τη χρήση λειαντικών ουσιών, αλκοόλης και η διαλυτικών, καθαρίζετε τις επιφάνειες με ένα υγρό μαλακό ύφασμα. Το πλυντήριο απαιτεί ελάχιστη φροντίδα για τη συντήρησή του: καθαρίζετε το φίλτρο και τις θήκες απορρυπαντικού. Πιο κάτω θα βρείτε και μικρές συμβουλές στην περίπτωση που θα χρειαστεί να μετακινήσετε τη συσκευή ή για την περίπτωση που η συσκευή θα μείνει σε αχρησία για μεγάλο χρονικό διάστημα.

- Επαναλάβετε τις κινήσεις που περιγράφονται πιο πάνω για να τοποθετήσετε όλα τα εξαρτήματα στη θέση τους.

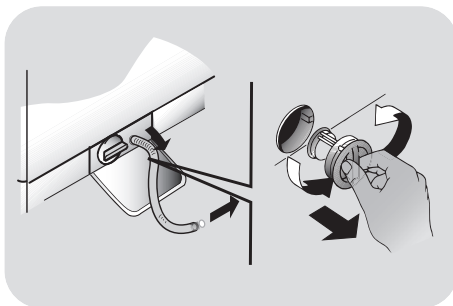

EL

### Καθαρισμός θηκών απορρυπαντικού

- Καθαρίζετε τις θήκες απορρυπαντικού για να αποφύγετε την συσσώρευση υπολοίπων μέσα σε αυτές.
- Πιέστε απαλά τη θήκη για να την βγάλετε από την θέση της, βάλτε την κάτω από την βρύση και επανα τοποθετήστε την στη θέση της αφού απομακρύνετε πρώτα, σχολαστικά τα υπόλοιπα απορρυπαντικού.

### Καθαρισμός του φίλτρου

- Το πλυντήριο διαθέτει ένα ειδικό φίλτρο που κατακρατεί τα ευμεγέθη υπολείμματα που μπορεί να φράξουν την αποχέτευση όπως κουμπία και νομίσματα.
- **ΔΙΑΤΙΘΕΤΑΙ ΜΟΝΟ ΣΕ ΟΡΙΣΜΕΝΑ ΜΟΝΤΕΛΑ:** τραβήξτε το σωληνάκι προς τα έξω, αφαιρέστε το καπάκι και στραγγίξτε το νερό σε ένα λεκανάκι.
- Πριν ξεβιδώσετε το φίλτρο, είναι σκόπιμο να βάλτε από κάτω ένα απορροφητικό ύφασμα ώστε το υπόλοιπο νερό να μην βρέξει το δάπεδο.
- Περιστρέψτε το φίλτρο αριστερόστροφα μέχρι το στοπ στην κάθετη θέση.
- Αφαιρέστε και καθαρίστε το φίλτρο, τοποθετήστε το στη θέση του και περιστρέψτε το δεξιόστροφα.

### Οδηγίες για την μεταφορά της συσκευής και την προετοιμασία για παρατεταμένη αχρησία

- Εάν η συσκευή θα παραμείνει σε χώρο που δεν θερμαίνεται για μεγάλη χρονική περίοδο, πρέπει να αδειάσετε όλες τις σωληνώσεις από τα υπολείμματα νερού.
- Αποσυνδέστε το πλυντήριο από την παροχή ηλεκτρικού ρεύματος.
- Αποσυνδέστε την σωλήνα αποχέτευσης από την ταινία στήριξης και κατεβάστε προς το δάπεδο τη σωλήνα προκειμένου να αδειάσετε το νερό σε μια λεκάνη.
- Στερεώστε τη σωλήνα αποχέτευσης στη θέση της.

## 5. ΓΡΗΓΟΡΟΣ ΟΔΗΓΟΣ ΧΡΗΣΗΣ

Το πλυντήριο αυτό προσαρμόζει αυτόματα την στάθμη νερού στο είδος και την ποσότητα του ρουχισμού που πρόκειται να πλυθεί. Με αυτό το σύστημα μειώνεται αισθητά τόσο η κατανάλωση όσο και η διάρκεια του κύκλου.

### Επιλογή προγράμματος

- Ενεργοποιείτε το πλυντήριο και επιλέξετε το πρόγραμμα που θέλετε.
- Ρυθμίστε ανάλογα με τις ανάγκες σας την θερμοκρασία πλύσης και πιέστε τα πλήκτρα των πρόσθετων λειτουργιών που θέλετε .
- Πιέστε το πλήκτρο **ΕΝΑΡΞΗΣ/ΔΙΑΚΟΠΗΣ** για να ξεκινήσει το πρόγραμμα.

Εάν κατά την διάρκεια λειτουργίας του πλυντηρίου παρουσιαστεί διακοπή ρεύματος, ένας ειδικός μηχανισμός μνήμης θα απομνημονεύσει την ρύθμιση που έχετε κάνει και με την επιστροφή της σύνδεσης η συσκευή θα συνεχίσει να λειτουργεί από το σημείο που είχε διακοπεί το πρόγραμμα.

- Στο τέλος του προγράμματος θα εμφανιστεί στην οθόνη το μήνυμα "End", ή σε ορισμένα μοντέλα, όλες οι ενδεικτικές λυχνίες φάσεων του προγράμματος θα ανάψουν.

Περιμένετε η λυχνία **ΑΣΦΑΛΙΣΗΣ ΠΟΡΤΑΣ** να σβήσει προτού ανοίξετε τη πόρτα.

- Απενεργοποιείτε το πλυντήριο.

Συμβουλευθείτε το πίνακα προγραμμάτων και ακολουθείστε τις οδηγίες με την σειρά που αναφέρονται. Η πιο πάνω οδηγία ισχύει ανεξάρτητα από το πρόγραμμα που θα επιλέξετε.

### Τεχνικά στοιχεία

Πιεσηνερου:

min 0,05 Mpa / max 0,8 Mpa

Ταχυτητα στιψιμα τοσ:

κοιτάξτε την πινακίδα των χαρακτηριστικών.

Παροχη ρευματος/Ενταση ρευματος/  
Ταση ρευματος:

κοιτάξτε την πινακίδα των χαρακτηριστικών.

## 6. ΧΕΙΡΙΣΤΗΡΙΑ ΚΑΙ ΠΡΟΓΡΑΜΜΑΤΑ

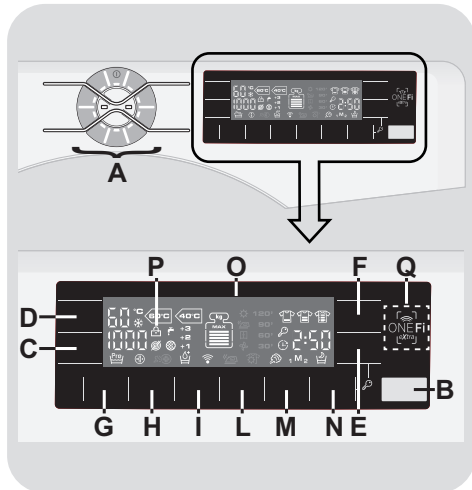

**A** Χειρισμός αφής με κουμπί OFF (απενεργοποίηση)

**B** Πλήκτρο **ΕΝΑΡΞΗΣ/ΔΙΑΚΟΠΗΣ**

**C** Πλήκτρο **ΣΤΡΟΦΩΝ ΣΤΥΨΙΜΑΤΟΣ**

**D** Πλήκτρο **ΕΠΙΛΟΓΗΣ ΘΕΡΜΟΚΡΑΣΙΑΣ**

**E** Πλήκτρο **ΜΕΤΑΘΕΣΗΣ ΕΝΑΡΞΗΣ ΛΕΙΤΟΥΡΓΙΑΣ**

**F** Πλήκτρο **ΓΡΗΓΟΡΟΥ ΠΡΟΓΡΑΜΜΑΤΟΣ/ΒΑΘΜΟΥ ΒΡΩΜΙΑΣ**

**G** Πλήκτρο **ΠΡΟΠΛΥΣΗ**

**H** Πλήκτρο **HYGIENE PLUS**

**I** Πλήκτρο **ΠΡΟΣΘΕΤΟΥ ΞΕΒΓΑΛΜΑΤΟΣ**

**L** Κουμπί **ΑΤΜΟΣ**

**M** Πλήκτρο **ΑΓΑΠΗΜΕΝΑ**

**N** Πλήκτρο **NIGHT & DAY**

**O** Ψηφιακή οθόνη

**P** Λυχνία **ΑΣΦΑΛΙΣΗΣ ΠΟΡΤΑΣ**

**E+N** **ΚΛΕΙΔΩΜΑ ΑΣΦΑΛΕΙΑΣ**

**Q** Λειτουργία **ONE Fi EXTRA**



## ΠΡΟΣΟΧΗ:

Μην αγγίζετε την οθόνη (και τον Χειρισμό Αφής) όταν βάζετε την πρίζα διότι τα μηχανήματα ρυθμίζουν τα συστήματα κατά τα πρώτα δευτερόλεπτα: Εάν αγγίζετε την οθόνη, το μηχάνημα δεν θα λειτουργήσει σωστά. Σε αυτή την περίπτωση αφαιρέστε την πρίζα και επαναλάβετε τη λειτουργία.

## Ενδείξεις ΕΠΙΛΟΓΗΣ ΠΛΗΚΤΡΟΥ

Ανάβουν αγγίζοντας το σχετικό κουμπί ③.

### "X Red Light"

Ανάβει με το πάτημα οποιουδήποτε κουμπιού στον Χειρισμό Αφής, με ένα ελαφρό σβήσιμο του φωτισμού στις άκρες ④.

Βαθμιαία απενεργοποιείται μέσα σε 5 λεπτά από το τελευταίο πάτημα ενός πλήκτρου, προκειμένου να εξοικονομεί ενέργεια.



## Χειρισμός Αφής

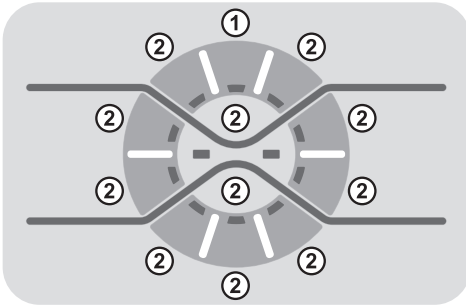

### ON/OFF

Πατήστε για τουλάχιστον 1 δευτερόλεπτο το πλήκτρο ενός επιλεγμένου προγράμματος ② για να ενεργοποιήσετε τη συσκευή (η οθόνη θα ανάψει, εμφανίζοντας τις παραμέτρους του επιλεγμένου κύκλου).

Για να απενεργοποιήσετε τη συσκευή, πατήστε το κουμπί OFF ① για τουλάχιστον 3 δευτερόλεπτα.

### ΕΠΙΛΟΓΗΣ ΠΡΟΓΡΑΜΜΑΤΟΣ

Για να επιλέξετε ένα πρόγραμμα πιάστε το αντίστοιχο κουμπί ②, θα ανάψει η αντίστοιχη ένδειξη.

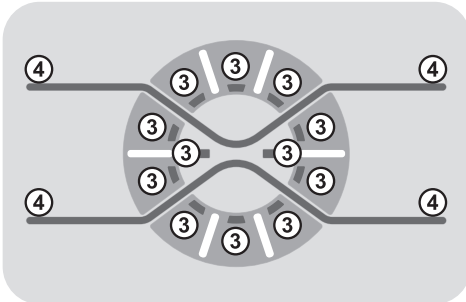

## Πλήκτρο ΕΝΑΡΞΗΣ/ΔΙΑΚΟΠΗΣ

Κλείστε την πόρτα ΠΡΙΝ πιάσετε το πλήκτρο ΕΝΑΡΞΗΣ/ΔΙΑΚΟΠΗΣ.

- Πιάστε για να ξεκινήσει ο κύκλος .

Αφού πατήσετε το κουμπί ΕΝΑΡΞΗΣ/ΔΙΑΚΟΠΗΣ, η συσκευή μπορεί να χρειαστεί μερικά δευτερόλεπτα για να ξεκινήσει.

## ΠΡΟΣΘΕΣΤΕ Ή ΑΦΑΙΡΕΣΤΕ ΡΟΥΧΑ ΜΕΤΑ ΤΗΝ ΕΝΑΡΞΗ ΤΟΥ ΠΡΟΓΡΑΜΜΑΤΟΣ (ΠΑΥΣΗ)

- Πιάστε και κρατήστε το πλήκτρο ΕΝΑΡΞΗΣ/ΔΙΑΚΟΠΗΣ για 2 περίπου δευτερόλεπτα (η ενδεικτική λυχνία του θα ανάψει και θα αναβοσβήνει για το χρόνο που απομένει, δείχνοντας έτσι ότι η συσκευή έχει διακόψει τη λειτουργία της).
- Περιμένετε η λυχνία ΑΣΦΑΛΙΣΗΣ ΠΟΡΤΑΣ να σβήσει προτού ανοίξετε τη πόρτα.

Πριν ανοίξετε την πόρτα, παρακαλούμε ελέγξτε ότι η στάθμη του νερού είναι κάτω από το άνοιγμα της πόρτας για να αποφευχθεί πιθανή πλημμύρα.

- Αφού έχετε προσθέσει ή αφαιρέσει ρούχα, κλείστε την πόρτα και πιάστε το πλήκτρο ΕΝΑΡΞΗΣ/ΔΙΑΚΟΠΗΣ (το πρόγραμμα θα ξεκινήσει από το σημείο που σταμάτησε).

## ΑΚΥΡΩΣΗ ΠΡΟΓΡΑΜΜΑΤΟΣ

- Για να ακυρώσετε ένα πρόγραμμα, πατήστε το κουμπί OFF (για τουλάχιστον 3 δευτερόλεπτα).

- Περιμένετε **2 λεπτά** έως ότου η ασφάλεια της συσκευής ξεκλειδώσει την πόρτα.

Η ενεργοποίηση των πλήκτρων λειτουργιών πρέπει να γίνει πριν πιέσετε το πλήκτρο **ΕΝΑΡΞΗΣ/ΔΙΑΚΟΠΗΣ**. Εάν επιλέξετε κάποια λειτουργία που δεν είναι συμβατή με το πρόγραμμα η αντίστοιχη λυχνία θα αναβοσβήσει και μετά θα σβήσει.

## Πλήκτρο ΕΠΙΛΟΓΗΣ ΣΤΡΟΦΩΝ ΣΤΥΨΙΜΑΤΟΣ

- Πατώντας αυτό το κουμπί, είναι δυνατόν να μειωθεί η μέγιστη ταχύτητα και, εφόσον επιθυμείτε, μπορείτε να ακυρώσετε τον κύκλο στυψίματος.  
 ακύρωση στυψίματος.
- Αν η ετικέτα δεν αναφέρει συγκεκριμένα στοιχεία, είναι δυνατή η χρήση μέγιστης ταχύτητας στυψίματος αυτού του προγράμματος.

Για να προστατεύονται τα υφάσματα, δεν είναι δυνατή η αύξηση της ταχύτητας πάνω από το επιτρεπόμενο όριο του κάθε προγράμματος.

- Για να επανενεργοποιήσετε τον κύκλο στυψίματος, πατήστε το κουμπί διαδοχικά μέχρι να φτάσει στην επιθυμητή ταχύτητα στροφών στυψίματος.
- Είναι εφικτή η τροποποίηση της ταχύτητας των στροφών στυψίματος, χωρίς την παύση της λειτουργίας της συσκευής.

Μεγαλύτερη δόση απορρυπαντικού μπορεί να προκαλέσει υπερβολικό αφρό. Αν η συσκευή ανιχνεύσει την παρουσία υπερβολικού αφρού, μπορεί να αποκλείσει τη φάση στυψίματος ή να επεκτείνει τη διάρκεια του προγράμματος και την αύξηση της κατανάλωσης του νερού.

Η συσκευή είναι εξοπλισμένη με ειδικό ηλεκτρονικό αισθητήριο που αποτρέπει την εκτέλεση του κύκλου στυψίματος αν τα ρούχα στο τύμπανο δεν είναι ομοιόμορφα κατανεμημένα. Αυτό αποτρέπει το θόρυβο και τις δονήσεις και εξασφαλίζει μεγαλύτερη διάρκεια ζωής της συσκευής.

## Πλήκτρο ΕΠΙΛΟΓΗΣ ΘΕΡΜΟΚΡΑΣΙΑΣ

- Με την βοήθεια αυτού του πλήκτρου μπορείτε να προσαρμόσετε την θερμοκρασία του κύκλου που επιλέξατε ανάλογα με τις ανάγκες σας.  
 κρύα πλύση.
- Η ρύθμιση της θερμοκρασίας δεν μπορεί να υπερβεί την μέγιστη προβλεπόμενη για το συγκεκριμένο πρόγραμμα προκειμένου να μην φθαρεί ο ρουχισμός.

## Πλήκτρο ΜΕΤΑΘΕΣΗΣ ΕΝΑΡΞΗΣ ΛΕΙΤΟΥΡΓΙΑΣ

- Με αυτό το πλήκτρο σας δίνεται η δυνατότητα να μεταθέσετε την έναρξη λειτουργίας μέχρι **24 ώρες**.
- Για να καθυστερήσετε την ώρα έναρξης ακολουθείστε την πιο κάτω διαδικασία:
  - Επιλέξτε το πρόγραμμα.
  - Πιέστε το πλήκτρο μια φορά για να το ενεργοποιήσετε (στην οθόνη εμφανίζεται η ένδειξη **h00**) πιέστε μια φορά για να μεταθέσετε κατά **1 ώρα** την έναρξη (στην οθόνη εμφανίζεται η ένδειξη **h01**). Κάθε φορά που θα πιέζετε το πλήκτρο η έναρξη λειτουργίας μετατίθεται κατά **1 ώρα**, μέχρι να εμφανιστεί στην οθόνη η ένδειξη **h24**, και να ξεκινήσει ο υπολογισμός από το 0 εάν πιέσετε εκ νέου το πλήκτρο.
  - Επιβεβαιώστε την ρύθμιση πιέζοντας το πλήκτρο **ΕΝΑΡΞΗΣ/ΔΙΑΚΟΠΗΣ** (στο χειριστήριο θα αρχίσει να αναβοσβήνει η λυχνία). Έχει ξεκινήσει η μέτρηση του χρόνου μετά το πέρας της οποίας το πρόγραμμα θα ξεκινήσει αυτόματα.

- Μπορείτε να ακυρώσετε την καθυστέρηση έναρξης πατώντας το the **OFF** button (για τουλάχιστον **3 δευτερόλεπτα**).

*Εάν ενόσω η συσκευή βρίσκεται σε λειτουργία έχετε διακοπή ρεύματος, η συσκευή μέσω μιας μνήμης αποθηκεύει τις ρυθμίσεις και με την επαναφορά του ρεύματος θα συνεχίσει από το σημείο που έγινε η διακοπή.*

## Πλήκτρο ΓΡΗΓΟΡΟΥ ΠΡΟΓΡΑΜΜΑΤΟΣ / ΒΑΘΜΟΥ ΒΡΩΜΙΑΣ

Αυτό το κουμπί σας επιτρέπει να επιλέξετε ανάμεσα σε δύο διαφορετικές επιλογές, ανάλογα με το επιλεγμένο πρόγραμμα:

### - ΓΡΗΓΟΡΟΥ ΠΡΟΓΡΑΜΜΑΤΟΣ

Το κουμπί ενεργοποιείται όταν επιλέξετε το πρόγραμμα **ΓΡΗΓΟΡΟ (14/30/44 Min.)** και σας επιτρέπει να επιλέξετε έναν από τους τρεις αναφερόμενους χρόνους.

### - ΒΑΘΜΟΥ ΒΡΩΜΙΑΣ

- Μόλις έχει επιλεγεί το πρόγραμμα, θα εμφανιστεί ο χρόνος πλύσης του προγράμματος.
- Αυτή η επιλογή σας επιτρέπει να επιλέξετε ανάμεσα σε 3 επίπεδα έντασης πλύσης, τροποποιώντας τη διάρκεια του προγράμματος, ανάλογα από τον βαθμό λερώματος των ρούχων (δύναται να χρησιμοποιηθεί μόνο σε κάποια προγράμματα, όπως αναφέρεται στον πίνακα προγραμμάτων).

## Πλήκτρο ΠΡΟΠΛΥΣΗ

- Με αυτή την επιλογή ενεργοποιείται η φάση πρόπλυσης που είναι ιδιαίτερα χρήσιμη για το πλύσιμο ιδιαίτερα βρώμικων φορτίων ρουχισμού, η λειτουργία ενεργοποιείται μόνο σε συγκεκριμένα προγράμματα που μπορείτε να πληροφορηθείτε στο πίνακα προγραμμάτων.

- Η ποσότητα του απορρυπαντικού που θα προσθέσετε στην ειδική θήκη πρέπει να αντιστοιχεί στο 20% της αναγραφόμενης ποσότητας από τον κατασκευαστή του απορρυπαντικού, για τον κύκλο της πλύσης.

## Πλήκτρο HYGIENE PLUS

Με αυτό το πρόγραμμα μπορείτε να καθαρίσετε υγιεινά σε βάθος τα ρούχα στους 60°C.

## Πλήκτρο ΠΡΟΣΘΕΤΟΥ ΞΕΒΓΑΛΜΑΤΟΣ

- Με την βοήθεια αυτού του πλήκτρου μπορείτε να προσθέσετε φάσεις ξεβγάλματος στο τέλος του κύκλου της πλύσης. Ο μέγιστος αριθμός φάσεων ξεβγάλματος εξαρτάται από το πρόγραμμα πλύσης που έχετε επιλέξει.
- Η λειτουργία αυτή έχει σχεδιαστεί για τα άτομα με ευαίσθητο δέρμα και για όσους η παρουσία ελάχιστου απορρυπαντικού στο ρουχισμό μπορεί να προκαλέσει ερεθισμό και αλλεργία.
- Η λειτουργία αυτή ενδείκνυται και για τα μωρουδικά καθώς και για τις περιπτώσεις που ο ρουχισμός που θα πλύνετε είναι ιδιαίτερα βρώμικος και έτσι θα χρειαστεί να χρησιμοποιήσετε μεγάλη ποσότητα απορρυπαντικού. Η λειτουργία αυτή ενδείκνυται και για τις πετσέτες που λόγω της υφής τους τείνουν να αποθηκεύουν απορρυπαντικό.

## Κουμπί ΑΤΜΟΣ

Αυτό το κουμπί επιτρέπει ορισμένους κύκλους πλυσίματος να τους ακολουθήσει μια ειδική επεξεργασία (ανατρέξτε στον πίνακα προγραμμάτων). Η λειτουργία ατμού λειτουργεί χαλαρώνοντας τις ζάρες στα υγρά ρούχα και έτσι μειώνει το χρόνο που χρειάζεται για το σιδέρωμα αυτών των ρούχων. Οι ίνες ανανεώνονται και φρεσκάρονται με την αφαίρεση των άσχημων οσμών. Κάθε πρόγραμμα παρέχει μια ειδική επεξεργασία με ατμό, προκειμένου να εξασφαλιζεται η μέγιστη αποτελεσματικότητα καθαρισμού σύμφωνα με το είδος του υφάσματος και το χρώμα του ρούχου.

## Πλήκτρο ΑΓΑΠΗΜΕΝΑ

Αυτή η λειτουργία επιτρέπει να αποθηκεύσετε τις ρυθμίσεις των 2 πιο επιθυμητών προγραμμάτων (συμπεριλαμβανομένων των ρυθμίσεων της θερμοκρασίας, της ταχύτητας στύψιματος & του επιπέδου έντασης πλύσης), ούτως ώστε να τα ανακαλείτε γρήγορα.

### Αποθήκευση προγράμματος κατά την πρώτη χρήση:

- 1) Επιλέξτε το πρόγραμμα με τις ρυθμίσεις που θέλετε.
- 2) Πιέστε το πλήκτρο της **ΑΓΑΠΗΜΕΝΑ**, επιλέγοντας **M1** ή **M2**. Επιλέξτε **M1** αν είναι το πρώτο πρόγραμμα που αποθηκεύετε.
- 3) Κρατήστε πατημένο το πλήκτρο της **ΑΓΑΠΗΜΕΝΑ** για περίπου **3 δευτερόλεπτα** για να αποθηκεύσετε το πρόγραμμα στην επιλεγμένη θέση.

### Αλλαγή αποθηκευμένων προγραμμάτων:

- 1) Ρυθμίστε το πρόγραμμα και τις επιλογές που επιθυμείτε.
- 2) Πιέστε το πλήκτρο της **ΑΓΑΠΗΜΕΝΑ** για περίπου **3 δευτερόλεπτα** για να αποθηκεύσετε το πρόγραμμα στη θέση **M1**. Το προϋπάρχον πρόγραμμα θα μεταφερθεί στη θέση **M2**.

### Έναρξη αποθηκευμένου Προγράμματος

- Πιέστε σύντομα το πλήκτρο της **ΑΓΑΠΗΜΕΝΑ** (1 φορά για το **M1**, δύο φορές για το **M2**) κι έπειτα πιέστε το πλήκτρο **ΕΝΑΡΞΗΣ/ΔΙΑΚΟΠΗΣ**.
- Όταν ανακαλέσετε ένα αποθηκευμένο πρόγραμμα, μπορείτε ακόμα να αλλάξετε τις ρυθμίσεις του, πατώντας τα ανάλογα πλήκτρα. Σε αυτή την περίπτωση οι επιπρόσθετες λειτουργίες δεν θα αποθηκευθούν.

**Αν επιλέξετε από λάθος ένα αποθηκευμένο πρόγραμμα, απλώς γυρίστε τον επιλογέα για να επιλέξετε το πρόγραμμα που επιθυμείτε.**

## Πλήκτρο NIGHT & DAY

- Με αυτή την επιλογή μπορείτε να μειώσετε τις στροφές του κύκλου στύψιματος έως τις 400 σ.α.λ, να αυξήσετε την ποσότητα του νερού στην τελευταία φάση ξεβγάλματος ώστε το νερό να διεισδύσει ομοιόμορφα στις ίνες.
- Όταν η συσκευή πρόκειται να διοχετεύσει το νερό στο δίκτυο αποχέτευσης μια λυχνία θα αρχίσει να αναβοσβήνει σε ένδειξη ότι η λειτουργία της συσκευής διακόπτεται προσωρινά.
- Απενεργοποιήστε την επιλογή προκειμένου να ολοκληρώσετε τον κύκλο με ένα στύψιμο (την φάση αυτή μπορείτε να ακυρώσετε ή να μειώσετε την διάρκεια της με την βοήθεια του αντίστοιχου πλήκτρου ) και άδειασμα του νερού.
- Με την βοήθεια του ηλεκτρονικού προγραμματισμού, η αποχέτευση του νερού στις ενδιάμεσες φάσεις γίνεται αθόρυβα, ώστε η επιλογή του συγκεκριμένου τρόπου λειτουργίας να είναι χρήσιμη για πλύσιμο την νύκτα (ώρες κοινής ησυχίας).

## ΚΛΕΙΔΩΜΑ ΑΣΦΑΛΕΙΑΣ

- Πιέστε ταυτόχρονα τα πλήκτρα **NIGHT & DAY** και **ΜΕΤΑΘΕΣΗΣ ΕΝΑΡΞΗΣ ΛΕΙΤΟΥΡΓΙΑΣ** για περίπου **3 δευτερόλεπτα** και η συσκευή θα κλειδώσει. Με αυτόν τον τρόπο αποφεύγετε ανεπιθύμητες αλλαγές στον κύκλο πλύσης σε περίπτωση που κάποιο πλήκτρο πατηθεί κατά λάθος.
- Μπορείτε να ακυρώσετε το κλείδωμα πατώντας ταυτόχρονα τα δύο κουμπιά ή πατώντας το κουμπί **OFF** (για τουλάχιστον **3 δευτερόλεπτα**).

## Ψηφιακή Οθόνη

Μέσω της ψηφιακής οθόνης είστε αδιάκοπα ενήμερος για την κατάσταση στην οποία βρίσκεται η συσκευή.

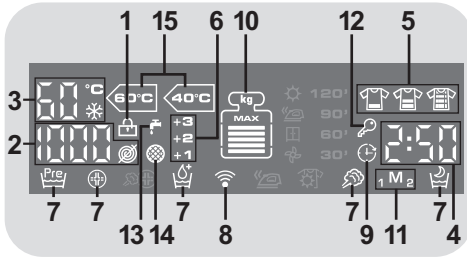

### 1) ΛΥΧΝΙΑ ΚΛΕΙΔΩΜΑΤΟΣ ΠΟΡΤΑΣ

- Η ενδεικτική λυχνία ανάβει όταν η πόρτα κλείσει καλά.

**Κλείστε την πόρτα ΠΡΙΝ πιέσετε το πλήκτρο ΕΝΑΡΞΗΣ/ΔΙΑΚΟΠΗΣ.**

- Όταν πιέσετε το πλήκτρο **ΕΝΑΡΞΗΣ/ΔΙΑΚΟΠΗΣ** εάν η πόρτα είναι κλειστή η ενδεικτική λυχνία θα αρχίσει να αναβοσβήνει και μετά θα παραμείνει αναμμένη.

**Εάν η πόρτα δεν έχει κλείσει καλά ή λυχνία θα αναβοσβήνει για 7 δευτερόλεπτα και μετά θα ακυρωθεί η έναρξη λειτουργίας. Σε αυτή την περίπτωση κλείστε καλά την πόρτα και πιέστε εκ νέου το πλήκτρο ΕΝΑΡΞΗΣ/ΔΙΑΚΟΠΗΣ.**

- Περιμένετε η λυχνία **ΑΣΦΑΛΙΣΗΣ ΠΟΡΤΑΣ** να σβήσει προτού ανοίξετε τη πόρτα.

### 2) ΤΑΧΥΤΗΤΑ ΣΤΥΨΙΜΑΤΟΣ

Το εικονίδιο αυτό εμφανίζει την ταχύτητα στυψίματος στο πρόγραμμα που επιλέξατε η οποία μπορεί να τροποποιηθεί ή να ακυρωθεί με την βοήθεια του αντίστοιχου πλήκτρου ρύθμισης στροφών στυψίματος.

- 🌀 ακύρωση στυψίματος.

### 3) ΘΕΡΜΟΚΡΑΣΙΑ ΚΥΚΛΟΥ

Το εικονίδιο αυτό εμφανίζει την θερμοκρασία του νερού στο πρόγραμμα που επιλέξατε η οποία μπορεί να τροποποιηθεί (όπου προβλέπεται) κάνοντας χρήση του αντίστοιχου πλήκτρου.

- ❄️ κρύα πλύση.

### 4) ΔΙΑΡΚΕΙΑ ΤΟΥ ΚΥΚΛΟΥ

- Όταν επιλέγετε πρόγραμμα στην οθόνη εμφανίζεται αυτόματα η διάρκεια του προγράμματος, οποία μπορεί να διαφέρει ανάλογα με τις επιλογές που έχετε κάνει.
- Καθόλη την διάρκεια του κύκλου στην οθόνη εμφανίζεται ο χρόνος που απομένει για την ολοκλήρωση του προγράμματος.
- Ο υπολογισμός της διάρκειας γίνεται με αναφορά σε ένα σταθερό φορτίο, κατά την διάρκεια του κύκλου η συσκευή προσαρμόζει τον χρόνο ανάλογα με το μέγεθος και τη σύνθεση του φορτίου που πλένεται.

### 5) ΛΥΧΝΙΕΣ ΒΑΘΜΟΣ ΒΡΩΜΙΑΣ

- Όταν επιλέξετε ένα πρόγραμμα η φωτεινή ένδειξη με τον εργοστασιακό προγραμματισμό βαθμού βρωμιάς που αντιστοιχεί στο συγκεκριμένο πρόγραμμα, θα ανάψει αυτόματα.
- Εάν επιλέξετε έναν διαφορετικό βαθμό βρωμιάς η αντίστοιχη ένδειξη θα ανάψει αυτόματα.

### 6) ΛΥΧΝΙΕΣ ΠΡΟΣΘΕΤΑ ΞΕΒΓΑΛΜΑΤΑ

Η φωτεινή ένδειξη καταγράφει τις πρόσθετες φάσεις ξεβγάλματος που μπορεί να έχετε επιλέξει με την βοήθεια του αντίστοιχου πλήκτρου.

### 7) ΛΥΧΝΙΕΣ ΠΡΟΣΘΕΤΕΣ ΕΠΙΛΟΓΕΣ

Οι ενδεικτικές λυχνίες εμφανίζουν τις λειτουργίες που μπορείτε να επιλέξετε από τα αντίστοιχα πλήκτρα.

### 8) Wi-Fi (μερικά μοντέλα μόνο)

- Στα μοντέλα με επιλογή λειτουργίας μέσω Wi-Fi, το εικονίδιο καταγράφει ότι το σύστημα Wi-Fi βρίσκεται σε λειτουργία.

- Για περισσότερες πληροφορίες σχετικά με τη λειτουργία των συσκευών καθώς και για οδηγίες προκειμένου να παραμετροποιήσετε εύκολα την σύνδεση Wi-Fi, ανατρέξτε στην παράγραφο με τίτλο **"Download"** διαθέσιμη στη σελίδα <http://wizardservice.candy-hoover.com>.

## 9) ΜΕΤΑΘΕΣΗ ΕΝΑΡΞΗΣ

Η φωτεινή ένδειξη αναβοσβήνει όταν έχετε ενεργοποιήσει την επιλογή μετάθεσης έναρξης λειτουργίας.

## 10) Kg MODE (Η λειτουργία είναι διαθέσιμη μόνο σε ορισμένα προγράμματα)

- Για τα προγράμματα όπου ο **"Kg MODE"** είναι ενεργός, η συσκευή στα πρώτα λεπτά υπολογίζει το πραγματικό βάρος του φορτίου επικαιροποιώντας τα επίπεδα στην οθόνη σε πραγματικό χρόνο. Κάθε επίπεδο που εμφανίζεται στην οθόνη αποτελεί το 20% της μέγιστης ικανότητας φόρτωσης. Με την επιλογή οποιουδήποτε προγράμματος, εμφανίζεται στην οθόνη η προτεινόμενη μέγιστη χωρητικότητα.

- Σε όλες τις φάσεις του κύκλου η ένδειξη **"Kg MODE"** εμφανίζει στην οθόνη πληροφορίες σχετικά με το φορτίο και κατά την διάρκεια των πρώτων λεπτών του κύκλου:

- ρυθμίζει ανάλογα την απαιτούμενη ποσότητα του νερού;
- καθορίζει την διάρκεια του κύκλου της πλύσης;
- προγραμματίζει τις φάσεις ξεβγάλματος ανάλογα με το είδος του ρουχισμού που πλένεται (σύμφωνα με τον προγραμματισμό που έχει γίνει);
- προσαρμόζει τον ρυθμό περιστροφών ανάλογα με το είδος του ρουχισμού (σύμφωνα με την βασική επιλογή προγράμματος);
- καταγράφει την παρουσία αφρού προκειμένου να αυξήσει ,εφόσον απαιτείται, την ποσότητα του νερού κατά την διάρκεια του ξεβγάλματος;

- ρυθμίζει την ταχύτητα του συψίματος ανάλογα με το φορτίο αποτρέποντας την δημιουργία άνισο- κατανομής και την πρόκληση κραδασμών.

## 11) ΑΓΑΠΗΜΕΝΑ

Η λειτουργία της **ΑΓΑΠΗΜΕΝΑ** είναι ενεργή όταν η ενδεικτική λυχνία είναι αναμμένη.

## 12) ΛΥΧΝΙΑ ΚΛΕΙΔΩΜΑ ΑΣΦΑΛΕΙΑΣ

Το κλειδωμα ασφαλείας είναι ενεργό όταν η ενδεικτική λυχνία είναι αναμμένη.

## 13) ΛΥΧΝΙΑ ΠΑΡΟΧΗ ΝΕΡΟΥ

Η ενδεικτική λυχνία είναι αναμμένη όταν η συσκευή δεν μπορεί να αντλήσει νερό. Σε αυτή την περίπτωση, απενεργοποιείστε τη συσκευή, ελέγξτε αν η βρύση είναι ανοιχτή και ότι η πίεση του νερού δεν είναι χαμηλή.

## 14) ΛΥΧΝΙΑ ΦΙΛΤΡΟ

Η ενδεικτική λυχνία είναι αναμμένη όταν η συσκευή δεν μπορεί να αποστραγγίσει το νερό. Σε αυτή την περίπτωση, απενεργοποιείστε τη συσκευή, ελέγξτε αν το φίλτρο είναι καθαρό ή αν ο σωλήνας αποστράγγισης είναι λυγισμένος ή σπασμένος.

## 15) ΛΥΧΝΙΕΣ ΒΑΜΒΑΚΕΡΩΝ ΠΡΟΓΡΑΜΜΑΤΩΝ (ελέγξτε τον πίνακα προγραμμάτων)

Οι λυχνίες θα ανάψουν εάν επιλέξετε το πιο αποδοτικό πρόγραμμα σε επίπεδα κατανάλωσης νερού & ενέργειας, που θα πλύνουν ικανοποιητικά φορτίο όχι πολύ λερωμένων βαμβακερών ρούχων.



## ONE Fi EXTRA

Αυτή η συσκευή χρησιμοποιεί την τεχνολογία **ONE Fi EXTRA** που σας επιτρέπει να χρησιμοποιείτε απομακρυσμένα τη συσκευή μέσω της Εφαρμογής (App), χάρη στη λειτουργία του Wi-Fi.

### ΕΓΓΡΑΦΗ ΣΥΣΚΕΥΗΣ (ΣΤΗΝ ΕΦΑΡΜΟΓΗ)

- Κατεβάστε την Εφαρμογή **Hoover Wizard** στη συσκευή σας.

Η Εφαρμογή **Hoover Wizard** είναι διαθέσιμη σε συσκευές με λογισμικό Android και iOS, όχι μόνο σε tablets αλλά και σε smartphones.

Ενημερωθείτε για όλες τις λειτουργίες του **ONE Fi EXTRA** ρίχνοντας μια ματιά στην Εφαρμογή σε κατάσταση DEMO.

- Ανοίξτε την Εφαρμογή, δημιουργήστε ένα προφίλ χρήστη και εγγράψτε τη συσκευή σύμφωνα με τις οδηγίες στην οθόνη της συσκευής ή σύμφωνα με τον "Γρηγορές Οδηγίες" που είναι συνημμένος στη συσκευή.

Χρησιμοποιώντας ένα Android smartphone με τεχνολογία NFC (Near Field Communication), η διαδικασία εγγραφής θα είναι πολύ πιο απλή (Εύκολη Εγγραφή): σε αυτή την περίπτωση, όταν σας ζητηθεί από την Εφαρμογή, ακολουθήστε τις οδηγίες στην οθόνη της συσκευής, **ΤΟΠΟΘΕΤΗΣΤΕ ΤΗΝ ΚΑΙ ΚΡΑΤΗΣΤΕ ΤΗΝ ΔΙΠΛΑ** στο λογότυπο **ONE Fi EXTRA** στο ταμπλό της συσκευής.



## NOTES:

Ακολουθήστε τις οδηγίες που εμφανίζονται στο τηλέφωνο, πλησιάζοντας πιο κοντά στο λογότυπο **ONE Fi EXTRA**, στην πρόσοψη της συσκευής, όταν αυτό ζητηθεί. Τοποθετήστε το smartphone σας, έτσι ώστε η κεραία NFC του, να συμπίπτει με τη θέση του λογότυπου **ONE Fi EXTRA** της συσκευής.



Αν δεν γνωρίζετε την θέση της NFC κεραίας, μετακινήστε ελαφρώς το τηλέφωνο σε μια κυκλική τροχιά πάνω από το λογότυπο **ONE Fi EXTRA** μέχρι η εφαρμογή να σας επιβεβαιώσει την σύνδεση. Για να είναι επιτυχής η μεταφορά δεδομένων, είναι σημαντικό να **ΚΡΑΤΗΣΤΕ ΤΟ ΤΗΛΕΦΩΝΟ ΠΛΑΝΩ ΣΤΗΝ ΠΡΟΣΩΠΗ ΓΙΑ ΛΙΓΑ ΔΕΥΤΕΡΟΛΕΠΤΑ ΠΟΥ ΔΙΑΡΚΕΙ Η ΔΙΑΔΙΚΑΣΙΑ ΜΕΤΑΔΟΣΗΣ**. Ένα μήνυμα στην συσκευή θα σας ενημερώσει για την ολοκλήρωση της διαδικασίας και θα σας ειδοποιήσει όταν είναι κατάλληλη στιγμή να απομακρύνετε το τηλέφωνο σας.







Το χονδρό κάλυμμα ή μεταλλικά αυτοκόλλητα στο smartphone σας, θα μπορούσαν να επηρεάσουν ή να αποτρέψουν τη μετάδοση δεδομένων μεταξύ του υπολογιστή και του τηλεφώνου. Εάν είναι απαραίτητο, αφαιρέστε τα.

Η αντικατάσταση ορισμένων εξαρτημάτων του smartphone (π.χ. πίσω κάλυμμα, μπαταρία, κτλ....) με μη αυθεντικά, μπορεί να οδηγήσει στην αφαίρεση της κεραίας NFC.

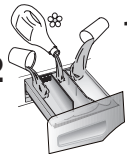
### ΕΝΕΡΓΟΠΟΙΗΣΗ ΑΠΟΜΑΚΡΥΣΜΕΝΟΥ ΕΛΕΓΧΟΥ (ΜΕΣΩ ΤΗΣ ΕΦΑΡΜΟΓΗΣ)

Μετά την εγγραφή της συσκευής, κάθε φορά που θα θέλετε να τη χειριστείτε απομακρυσμένα μέσω της Εφαρμογής, θα πρέπει πρώτα να φορτώσετε τα άπλυτα και το απορρυπαντικό, να κλείσετε την πόρτα και να επιλέξετε τη θέση **ONE Fi EXTRA** στη συσκευή. Από εκείνη τη στιγμή, μπορείτε να τη χειρίζεστε μέσω των εντολών της Εφαρμογής.

## Πίνακας προγραμμάτων

 <b>ΠΡΟΓΡΑΜΜΑ</b>		 (MAX.) * (βλέπε πίνακα ελέγχου)								 °C			
		6 kg	7 kg	8 kg	9 kg	10 kg	11 kg	12 kg	13 kg		(MAX.)	2	
All in One 20°C 	<b>All In One 20°C</b> 4)	4	4,5	5,5	6	6,5	7	8	8	20°	●	●	
All Hygiene 	<b>All Hygiene</b> 4)	4	4,5	5,5	6	6,5	7	8	8	60°	●	●	
All in One 59 Min. 	<b>All In One 59 Min.</b>	6	7	8	9	10	11	12	13	40°	●	●	
	<b>Ευαίσθητα</b> 4)	2	2,5	2,5	2,5	2,5	2,5	3	3	40°	●	●	
	<b>Ξέβγαλμα</b>	-	-	-	-	-	-	-	-	-	△	●	
	<b>Ανάμεικτα &amp; Χρωματιστά</b> 2) 4)	3	3,5	4	4,5	5	5,5	6	6,5	40°	●	●	(●)
	<b>Μάλλινα &amp; Μεταξωτά</b>	1	1	2	2	2	2	2,5	2,5	30°	●	●	
	<b>Βαμβακερά**</b> 2) 4)	6	7	8	9	10	11	12	13	90°	●	●	(●)
14-30-44 Rapid	14'	1	1	1,5	1,5	1,5	1,5	2	2	30°	●	●	
	30'	2	2,5	2,5	2,5	2,5	2,5	3	3	30°	●	●	
	44'	3	3,5	3,5	3,5	3,5	3,5	4	4	40°	●	●	
	<b>Άδειασμα νερού &amp; Στύψιμο</b>	-	-	-	-	-	-	-	-	-			
<b>One Fi Extra</b> 	Η Θέση που πρέπει να επιλέξετε στον επιλογέα, όταν θέλετε να ενεργοποιείτε την απομακρυσμένη διαχείριση μέσω της εφαρμογής (μέσω Wi-Fi). Αν η συσκευή δεν είναι εγγεγραμμένη ακόμη στην εφαρμογή, πατώντας το πλήκτρο <b>ΕΝΑΡΞΗΣ/ΔΙΑΚΟΠΗΣ</b> στην συσκευή θα εκτελεστεί ο κύκλος "Αυτόματος Καθαρισμός", που έχει σχεδιαστεί για τον καθαρισμό του τυμπάνου.												

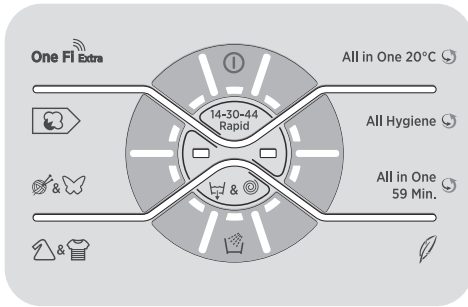

### Διαβάστε τις πιο κάτω παρατηρήσεις:

\* Το μέγιστο φορτίο των ρούχων εξαρτάται από τον τύπο κάθε συσκευής (δες τον πίνακα).

#### \*\* ΤΥΠΙΚΑ ΠΡΟΓΡΑΜΜΑΤΑ ΓΙΑ ΒΑΜΒΑΚΕΡΑ ΣΥΜΦΩΝΑ ΜΕ ΤΗΝ ΟΔΗΓΙΑ (EU) Νο 1015/2010 και Νο 1061/2010.

##### ΠΡΟΓΡΑΜΜΑ ΓΙΑ ΒΑΜΒΑΚΕΡΑ ΣΤΟΥΣ 60°C.

##### ΠΡΟΓΡΑΜΜΑ ΓΙΑ ΒΑΜΒΑΚΕΡΑ ΣΤΟΥΣ 40°C.

Τα προγράμματα αυτά είναι κατάλληλα για το πλύσιμο βαμβακερού ρουχισμού όχι ιδιαίτερα βρώμικου και χαρακτηρίζονται για την συνδυασμένη αποτελεσματικότητα καθαρισμού και κατανάλωσης ενέργειας και νερού.

Τα προγράμματα αυτά έχουν σχεδιαστεί έτσι ώστε να ανταποκρίνονται στις προδιαγραφές της θερμοκρασίας πλυσίματος που αναγράφουν οι ετικέτες του ρουχισμού, η θερμοκρασία μπορεί να εμφανίσει μικρή απόκλιση από εκείνη που αναφέρεται στο πίνακα.

- Επιλέγεται μόνο με τη λειτουργία ΠΡΟΠΛΥΣΗΣ (διαθέσιμα προγράμματα με λειτουργία ΠΡΟΠΛΥΣΗΣ).



#### (Μόνο για τα μοντέλα που διαθέτουν θήκη για υγρό απορρυπαντικό)

Εάν κάποιος ρουχισμός έχει λεκέδες που απαιτούν προεργασία με υγρό αφαιρετικό λεκέδων μπορείτε να κάνετε την προεργασία στο πλυντήριο.

Ρίξτε το λευκαντικό στο ειδικό δοχείο για υγρό λευκαντικό που βρίσκεται στη θήκη "2" στο συρτάρι του απορρυπαντικού και λειτουργήστε το ειδικό πρόγραμμα ΞΕΒΓΑΛΜΑ.

Όταν ολοκληρωθεί αυτός ο κύκλος, απενεργοποιήστε τη συσκευή, προσθέστε τα υπόλοιπα ρούχα και συνεχίστε με έναν κανονικό κύκλο πλύσης στο καταλληλότερο πρόγραμμα.

- 1) Όταν επιλέγετε ένα πρόγραμμα, στην οθόνη εμφανίζεται η συνιστώμενη θερμοκρασία πλύσης η οποία μπορεί να αλλάξει (όπου επιτρέπεται) από το σχετικό κουμπί, αλλά δεν είναι δυνατή η αύξηση πάνω από το μέγιστο επιτρεπόμενο όριο.
- 2) Στα προγράμματα που προβλέπεται μπορείτε να ρυθμίσετε την διάρκεια και την ένταση του βαθμού πλυσίματος με την βοήθεια του πλήκτρου ΒΑΘΜΟΥ ΒΡΩΜΙΑΣ.
- 3) Επιλέγοντας με τον επιλογέα την λειτουργία ΓΡΗΓΟΡΟ πρόγραμμα, μπορείτε στη συνέχεια με το αντίστοιχο πλήκτρο να προσδιορίσετε πιο από τα τρία διαφορετικές διάρκειας 14', 30' και 44' γρήγορα διαθέσιμα προγράμματα θέλετε.
- 4) Διαθέσιμη Λειτουργία Ατμού.

## Επιλογή προγράμματος

Η συσκευή διαθέτει μια σειρά από ξεχωριστά προγράμματα για το πλύσιμο ρουχισμού με διαφορετική ένταση βρωμιάς προκειμένου να ανταποκριθεί σε όλες τις ανάγκες καθαρισμού (βλέπε πίνακα).

### Τεχνολογία ALL IN ONE

Αυτό το πλυντήριο είναι εξοπλισμένο με ένα καινοτόμο σύστημα με ένα jet υψηλής πίεσης που ψεκάζει ένα μείγμα από νερό και απορρυπαντικό απ'ευθείας στο φορτίο. Η ειδική κίνηση του κινητήρα που χρησιμοποιείται σε αυτό το μηχάνημα διαχειρίζεται την κίνηση του τυμπάνου κατά τη διάρκεια της εκκίνησης του κάθε προγράμματος, και σε συνδυασμό με την υψηλή πίεση του jet ψεκασμού του μίγματος απορρυπαντικού εντός του φορτίου, ο κύκλος περιλαμβάνει ένα σύνολο δράσεων στροφών που βοηθά το διάλυμα απορρυπαντικού για να διεισδύσει μέσα στις ίνες, βοηθώντας την απομάκρυνση της βρωμιάς και εξασφαλίζοντας την καλύτερη διαθέσιμη απόδοση πλύσης. Το σύστημα **ALL IN ONE** χρησιμοποιείται, επίσης, κατά τη διάρκεια των φάσεων του φορτίου νερού, όπου το jet υψηλής πίεσης βοηθά την πλήρη απομάκρυνση των υπολειμμάτων απορρυπαντικού το οποίο παγιδεύεται στα ρούχα.

### All In One 20°C

Χάρη στην Τεχνολογία **ALL IN ONE**, αυτό το καινοτόμο πρόγραμμα, σας επιτρέπει να πλύνετε υφάσματα όπως βαμβακερά, συνθετικά και ανάμεικτα στους 20°C με απόδοση πλύσης όπως στους 40°C. Η κατανάλωση του προγράμματος είναι περίπου 50% χαμηλότερο από ένα συνηθισμένο πρόγραμμα βαμβακερών στους 40°C.

### ΣΗΜΑΝΤΙΚΕΣ ΣΥΜΒΟΥΛΕΣ ΑΠΟΔΟΣΗΣ ΠΛΥΣΗΣ:

- Τα καινούρια, χρωματιστά υφάσματα πρέπει να πλένονται χωριστά για περίπου 5-6 πλύσεις.
- Σκούρα και βαριά ρούχα, όπως τζην και πετσέτες πρέπει πάντα να πλένονται χωριστά.

- Τα ΜΗ ανεξίτηλα υφάσματα δεν πρέπει να αναμειγνύονται με άλλα υφάσματα.

### All Hygiene

Το πρόγραμμα αυτό ενδείκνυται για βαμβακερό ρουχισμό και έχει σχεδιαστεί έτσι ώστε με την αξιοποίηση της τεχνολογίας **ALL IN ONE** να απομακρύνει και τους πιο ανθεκτικούς λεκέδες στους 60°C.

### All In One 59 Min.

Το πρόγραμμα σας επιτρέπει να πλύνετε ανάμεικτα υφάσματα, όπως βαμβακερά, συνθετικά και ανάμεικτα σε μόλις 59 λεπτά, με γεμάτο φορτίο, στους 40°C (ή λιγότερο). Αυτό το πρόγραμμα χρησιμοποιείται για ελαφρώς λερωμένα υφάσματα.

### Ευαίσθητα

Το πρόγραμμα αυτό χαρακτηρίζεται από περιόδους διακοπής των περιστροφών. Πρόγραμμα ιδανικό για το πλύσιμο ευαίσθητου ρουχισμού. Οι φάσεις πλυσίματος και ξεβγάλματος γίνονται με μεγάλη ποσότητα νερού για άριστο καθαρισμό.

### Ξέβγαλμα

Με αυτό το πρόγραμμα πραγματοποιούνται 3 φάσεις ξεβγάλματος με μια ενδιάμεση φάση στυψίματος (μπορείτε να μειώσετε την ταχύτητα ή να ακυρώσετε τη φάση με την βοήθεια του αντίστοιχου πλήκτρο). Η φάση αυτή μπορεί να χρησιμοποιηθεί για όλους τους τύπους υφάσματος ακόμα και για το ρουχισμό που έχετε πλύνει στο χέρι.

### Ανάμεικτα & Χρωματιστά

Πλύσιμο και ξέβγαλμα προσαρμόζονται στον ρυθμό περιστροφής του τύμπανου και της στάθμης νερού. Το απαλό στύψιμο μειώνει την δημιουργία ζαρώματος στο ρουχισμό.

### Μάλλινα & Μεταξωτά

Αυτό το πρόγραμμα επιτρέπει έναν απαλό κύκλο πλυσίματος, ειδικά σχεδιασμένο για Μάλλινα ρούχα με την ένδειξη στην ετικέτα «Πλύσιμο σε Πλυντήριο» και Μεταξωτά ρούχα με την ένδειξη στην ετικέτα «Πλύσιμο για μεταξωτά».

## Βαμβακερά

Τα προγράμματα αυτά είναι κατάλληλα για το πλύσιμο βαμβακερού ρουχισμού όχι ιδιαίτερα βρώμικου και χαρακτηρίζονται για την συνδυασμένη αποτελεσματικότητα καθαρισμού και κατανάλωσης ενέργειας και νερού.

### Γρήγορο (14-30-44 Min.)

Κύκλος πλύσης ειδικός για μικρά φορτία λίγο λερωμένα. Σε αυτό το πρόγραμμα είναι σκόπιμο να μειώσετε την ποσότητα του απορρυπαντικού που χρησιμοποιείτε για να αποφύγετε τη σπατάλη. Επιλέξτε το ΓΡΗΓΟΡΟ πρόγραμμα και πιάστε το πλήκτρο για να επιλέξετε ένα από τα τρία διαθέσιμα γρήγορα προγράμματα.

### Άδειασμα νερού & Στύψιμο

Το πρόγραμμα ολοκληρώνει το άδειασμα του νερού με ένα κύκλο στυψίματος στο μέγιστο αριθμό στροφών. Οι στροφές μπορεί να μειωθούν με την βοήθεια του αντίστοιχου πλήκτρου.

## ONE Fi EXTRA

Η θέση που πρέπει να επιλέξετε, όταν θέλετε να ενεργοποιήσετε τον απομακρυσμένο έλεγχο της Εφαρμογής (μέσω του Wi-Fi).

Σε αυτή την περίπτωση, η έναρξη του κύκλου θα ξεκινήσει μέσω των εντολών της Εφαρμογής.

Αν η συσκευή δεν έχει εγγραφεί ακόμη, αν πατήσετε το **κουμπί ΕΝΑΡΞΗΣ/ΔΙΑΚΟΠΗΣ** στη συσκευή, θα ξεκινήσει ο κύκλος **"Αυτόματος Καθαρισμός"**.

Καθώς είναι σχεδιασμένο για την απολύμανση του τυμπάνου, την απομάκρυνση των άσχημων οσμών και την επιμήκυνση της διάρκειας ζωής της συσκευής, βεβαιωθείτε ότι δεν υπάρχει φορτίο στο τύμπανο προτού ξεκινήσετε τον κύκλο **"Αυτόματος Καθαρισμός"** και χρησιμοποιήστε ένα προτεινόμενο καθαριστικό για.



## 7. ΑΝΤΙΜΕΤΩΠΙΣΗ ΠΡΟΒΛΗΜΑΤΩΝ ΚΑΙ ΕΓΓΥΗΣΗ

Αν πιστεύετε ότι το πλυντήριο δεν λειτουργεί σωστά, συμβουλευτείτε τον γρήγορο οδηγό που παρέχεται παρακάτω με μερικές πρακτικές συμβουλές για το πώς να ξεπεράσετε τα πιο κοινά προβλήματα.

### ΑΝΑΦΟΡΑ ΣΦΑΛΜΑΤΟΣ

- **Μοντέλα με οθόνη:** το σφάλμα παρουσιάζεται από έναν αριθμό του οποίου προηγείται το γράμμα "E" (παράδειγμα: Error 2 = E2)
- **Μοντέλα χωρίς οθόνη:** το σφάλμα εμφανίζεται μέσω των λυχνιών LEDs που αναβοσβήνουν κάθε φορά, κάνοντας μια παύση των 5 δευτερολέπτων (παράδειγμα: Error 2 = δύο φλας-παύση 5 δευτερολέπτων – δύο φλας – κ.λπ....)

<b>Εμφάνιση σφάλματος</b>	<b>Πιθανές αιτίες και πρακτικές λύσεις</b>
<b>E2 (με οθόνη) 2 φλας των LEDs (χωρίς οθόνη)</b>	<p><b>Η συσκευή δεν μπορεί να τραβήξει το απαιτούμενο νερό.</b></p> <p>Βεβαιωθείτε ότι η παροχή του νερού είναι ανοιχτή.</p> <p>Βεβαιωθείτε ότι ο σωλήνας παροχής νερού δεν κάμπτεται, έχει τσακίσει ή έχει παγιδευτεί.</p> <p>Μήπως ο αγωγός αποχέτευσης δεν είναι στο σωστό ύψος (βλέπε κεφάλαιο εγκατάστασης).</p> <p>Κλείστε τη βρύση παροχής νερού, ξεβιδώστε το σωλήνα από το πίσω μέρος του πλυντηρίου και βεβαιωθείτε ότι το φίλτρο σωματιδίων είναι καθαρό και δεν έχει μπλοκάρει.</p> <p>Ελέγξτε ότι δεν έχει βουλώσει το φίλτρο και ότι δεν υπάρχουν ξένα σώματα μέσα στον θάλαμο του φίλτρου που μπορούν να εμποδίσουν τη σωστή ροή του νερού.</p>
<b>E3 (με οθόνη) 3 φλας των LEDs (χωρίς οθόνη)</b>	<p><b>Το πλυντήριο δεν αδειάζει το νερό.</b></p> <p>Ελέγξτε ότι δεν έχει βουλώσει το φίλτρο και ότι δεν υπάρχουν ξένα σώματα μέσα στον θάλαμο του φίλτρου που μπορούν να εμποδίσουν τη σωστή ροή του νερού.</p> <p>Βεβαιωθείτε ότι ο σωλήνας αποχέτευσης δεν κάμπτεται, έχει τσακίσει ή έχει παγιδευτεί.</p> <p>Βεβαιωθείτε ότι το σύστημα αποχέτευσης στο σπίτι δεν είναι φραγμένο και επιπρέπει στο νερό να ρέει μέσα χωρίς δυσκολία. Δοκιμάστε να αποχετεύσετε το νερό στο νεροχύτη.</p>
<b>E4 (με οθόνη) 4 φλας των LEDs (χωρίς οθόνη)</b>	<p><b>Υπάρχει πάρα πολύ αφρός και / ή νερό.</b></p> <p>Βεβαιωθείτε ότι δεν έχει χρησιμοποιηθεί υπερβολική ποσότητα απορρυπαντικού ή προϊόν που είναι ακατάλληλο για το πλυντήριο ρούχων.</p>
<b>E7 (με οθόνη) 7 φλας των LEDs (χωρίς οθόνη)</b>	<p><b>Πρόβλημα πόρτας</b></p> <p>Βεβαιωθείτε ότι η πόρτα έχει κλείσει σωστά. Βεβαιωθείτε ότι δεν υπάρχουν ρούχα στο εσωτερικό του μηχανήματος που μπορεί να παρεμποδίζουν την πόρτα να κλείσει.</p> <p>Αν η πόρτα είναι μπλοκαρισμένη, απενεργοποιήστε και αποσυνδέστε το πλυντήριο από την πρίζα, περιμένετε 2-3 λεπτά και ανοίξτε την πόρτα.</p>
<b>Οποιοδήποτε άλλο κωδικό</b>	<p>Απενεργοποιήστε και αποσυνδέστε το πλυντήριο ρούχων, περιμένετε ένα λεπτό. Ενεργοποιήστε τη συσκευή και αφήστε να ξεκινήσει ένα πρόγραμμα. Εάν παρουσιαστεί και πάλι το σφάλμα, επικοινωνήστε απευθείας με ένα Εξουσιοδοτημένο Κέντρο Εξυπηρέτησης Πελατών.</p>

Πρόβλημα	Πιθανές αιτίες και πρακτικές λύσεις
<b>Το πλυντήριο δεν λειτουργεί / Ξεκινάει</b>	<p>Βεβαιωθείτε ότι το προϊόν είναι συνδεδεμένο σε μια πρίζα τροφοδοσίας ηλεκτρικού ρεύματος.</p> <p>Βεβαιωθείτε ότι είναι σε λειτουργία.</p> <p>Βεβαιωθείτε ότι η πρίζα λειτουργεί, δοκιμάζοντάς την με μια άλλη συσκευή, όπως μια λάμπα.</p> <p>Η πόρτα μπορεί να μην είναι κλειστή καλά: ανοίξτε και κλείστε ξανά.</p> <p>Ελέγξτε αν το απαιτούμενο πρόγραμμα είναι επιλεγμένο σωστά και το κουμπί έναρξης είναι πατημένο.</p> <p>Βεβαιωθείτε ότι το πλυντήριο δεν είναι σε κατάσταση παύσης.</p>
<b>Υπάρχει διαρροή νερού στο πάτωμα κοντά στο πλυντήριο</b>	<p>Αυτό μπορεί να οφείλεται σε διαρροή μεταξύ της βρύσης και της παροχής σωλήνων. Σε αυτή την περίπτωση, αντικαταστήστε και σφίξτε το σωλήνα και τη βρύση.</p> <p>Βεβαιωθείτε ότι το φίλτρο έχει κλείσει σωστά.</p>
<b>Ο κάδος του πλυντηρίου δεν περιστρέφεται</b>	<p>Εξαιτίας ενός μη σωστή κατανομή των ρούχων, το πλυντήριο ρούχων μπορεί:</p> <p>Να προσπαθεί να εξισορροπήσει το φορτίο και να αυξήσει το χρόνο κατανομής.</p> <p>Να μειώσει την ταχύτητα της περιστροφής για να μειώσει τους κραδασμούς και το θόρυβο.</p> <p>Να αποκλείσει το στύψιμο για την προστασία της μηχανής.</p> <p>Βεβαιωθείτε ότι τα ρούχα είναι κατανεμημένα. Αν όχι, ξεμπερδέυστε τα, επανατοποθετήστε τα και κάντε επανεκκίνηση του προγράμματος.</p> <p>Αυτό θα μπορούσε να οφείλεται στο γεγονός ότι το νερό δεν έχει αδειάσει τελείως: περιμένετε μερικά λεπτά. Αν το πρόβλημα επιμένει, ανατρέξτε στο σφάλμα του τμήμα 3.</p> <p>Ορισμένα μοντέλα περιλαμβάνουν μια λειτουργία «όχι στύψιμο»: βεβαιωθείτε ότι δεν είναι ενεργοποιημένη.</p> <p>Βεβαιωθείτε ότι δεν είναι σε επιλογή που αλλάζει τη διαδικασία του στυψίματος.</p> <p>Η υπερβολική ποσότητα απορρυπαντικού θα μπορούσε να εμποδίσει την έναρξη του στυψίματος.</p>
<b>Ισχυρές δονήσεις / ή θόρυβοι ακούγονται κατά τη διάρκεια της φυγοκέντρησης</b>	<p>Το πλυντήριο δεν μπορεί να σταθεροποιηθεί πλήρως: εάν είναι απαραίτητο, ρυθμίστε τα πόδια, όπως αναφέρεται στη συγκεκριμένη ενότητα.</p> <p>Βεβαιωθείτε ότι οι βίδες, τα ελαστικά στοπ και λάστιχα απόστασης έχουν απομακρυνθεί.</p> <p>Βεβαιωθείτε ότι δεν υπάρχουν ξένα σώματα μέσα στον κάδο (νομίσματα, μεντεσέδες, κουμπιά, κ.λπ. ...).</p>



Η εγγύηση του κατασκευαστή καλύπτει βλάβες που προκαλούνται από ηλεκτρικές ή μηχανικές βλάβες στο προϊόν που προκλήθηκαν από πράξη ή από παράλειψη του κατασκευαστή. Αν βρεθεί κάποια βλάβη που να οφείλεται σε εξωγενείς παράγοντες ή σε κακή χρήση ή ως αποτέλεσμα της μη σωστής εφαρμογής των οδηγιών χρήσης, αυτή θα αποκατασταθεί με επιβάρυνση του υπαιτίου.

Η χρήση οικολογικών απορρυπαντικών χωρίς άλατα του φωσφόρου μπορεί να εμφανίσει τα εξής επακόλουθα:

- **το νερό που αποχετεύεται να είναι πιο θολό:** αυτό οφείλεται στην ύπαρξη αιωρούμενων σωματιδίων ζεόλιθων με αρνητικά αποτελέσματα στην ποιότητα του ξεβγάλματος.
- **παρουσία άσπρης σκόνης (ζεόλιθοι, στο τέλος του κύκλου επάνω στα ρούχα:** είναι φυσιολογικό ,η σκόνη δεν διεισδύει στις ίνες και δεν επηρεάζει το χρώμα τους.
- **παρουσία αφρού στο νερό του τελευταίου ξεβγάλματος:** δεν πρόκειται απαραίτητα για ένδειξη κακού ξεβγάλματος.
- **εμφανή δημιουργία αφρού:** η παρουσία αφρού πολύ συχνά οφείλεται στην ύπαρξη επιφανειοδραστικά ανιόντα που υπάρχουν στην σύνθεση των απορρυπαντικών και τα οποία απομακρύνονται πολύ δύσκολα από το ρουχισμό. Σε αυτή την περίπτωση η επανάληψη του κύκλου ξεβγάλματος δεν πρόκειται να βελτιώσει την κατάσταση.

Αν το πρόβλημα επιμένει ή αν υποπτεύεστε κάποια δυσλειτουργία, επικοινωνήστε αμέσως με ένα Εξουσιοδοτημένο Κέντρο Εξυπηρέτησης Πελατών.

Συνιστάται πάντα η χρήση γνήσιων ανταλλακτικών που είναι διαθέσιμα στα Εξουσιοδοτημένα Κέντρα Εξυπηρέτησης Πελατών μας.

### Εγγύηση

Το προϊόν συνοδεύεται από εγγύηση, σύμφωνα με τους όρους και τις προϋποθέσεις που αναφέρονται στο πιστοποιητικό που το συνοδεύει. Το πιστοποιητικό εγγύησης πρέπει να είναι πλήρως συμπληρωμένο και αποθηκευμένο, έτσι ώστε, σε περίπτωση ανάγκης, να επιδειχθεί στο Εξουσιοδοτημένο Κέντρο Τεχνικής Υποστήριξης Πελατών.

Με την τοποθέτηση της σήμανσης **CE** σε αυτό το προϊόν, δηλώνουμε με δική μας ευθύνη, τη συμμόρφωση με το σύνολο όλων των απαιτήσεων της Ευρωπαϊκής ένωσης για την ασφάλεια, υγεία και του περιβάλλοντος, που αναφέρονται στη νομοθεσία για αυτό το προϊόν.

Ο κατασκευαστής δεν φέρει καμία ευθύνη για τυχόν τυπογραφικά λάθη που μπορεί να εμπεριέχονται σε αυτό το βιβλίο οδηγιών. Ο κατασκευαστής διατηρεί το δικαίωμα να πραγματοποιήσει τις τροποποιήσεις που θα κρίνει αναγκαίες χωρίς να μεταβάλει τα κύρια χαρακτηριστικά της συσκευής.





Dziękujemy za dokonany wybór przy zakupie pralki **Hoover**. Z dumą oferujemy coraz nowocześniejsze i technologicznie zaawansowane produkty w pełnej gamie sprzętu, dla zapewnienia rzeczywistego wsparcia w życiu codziennym naszych Klientów.

Przeczytanie całości niniejszej Instrukcji pozwoli na prawidłowe i bezpieczne użytkowanie urządzenia oraz dostarczy przydatnych porad dla poprawnej konserwacji.



Pralkę można uruchomić wyłącznie po uważnym przeczytaniu Instrukcji. Zaleca się przechowywanie Instrukcji w dostępnym miejscu oraz zachowanie jej dla ewentualnych przyszłych właścicieli urządzenia.

Przypominamy o sprawdzeniu, czy przy odbiorze urządzenia dołączone do niego są: Instrukcja obsługi, dowód gwarancji, lista adresów serwisów i etykieta wydajności energetycznej. Dodatkowo sprawdzić należy czy w opakowaniu znajdują się zatyczki, kolanko węża wylewkowego i pojemnik na płyn do prania lub wybielacz (tylko dla wybranych modeli). Zaleca się przechowywanie wszystkich wymienionych przedmiotów.

Każdy produkt posiada unikatowy kod składający się z 16 znaków, określany jako "numer seryjny". Można go odnaleźć na etykiecie naklejonej na sprzęcie AGD (w okolicy okienka załadunku) lub w woreczku z dokumentami znajdującym się wewnątrz urządzenia. Taki kod jest swego rodzaju dowodem osobistym, innym dla każdego produktu, służącym do rejestracji urządzenia oraz w razie potrzeby skontaktowania się z Centrum Serwisu Technicznego **Hoover**.

## Uwagi dotyczące środowiska



To urządzenie jest oznakowane zgodnie z Dyrektywą Europejską 2012/19/UE on dotyczącą Zużytego Sprzętu Elektrycznego i Elektronicznego (WEEE).

WEEE zawiera zarówno substancje zanieczyszczające (co może spowodować negatywne skutki dla środowiska naturalnego) oraz podstawowe elementy (które mogą być ponownie wykorzystane). Ważne jest, aby dokonać wszelkich starań w celu usunięcia i pozbycia się właściwie wszystkich zanieczyszczeń oraz odzyskania i recyklingu wszystkich materiałów. Osoby fizyczne mogą odgrywać ważną rolę w zapewnieniu, że WEEE nie stanie się problemem dla środowiska naturalnego; istotne jest, aby przestrzegać kilku podstawowych zasad:

- WEEE nie powinien być traktowany jako odpad komunalny;
- WEEE należy przekazać do odpowiednich punktów zbiórki prowadzonych przez gminy lub przez zarejestrowane firmy. W wielu krajach duży sprzęt AGD może być odbierany z domu.

W wielu krajach, przy zakupie nowego urządzenia, stary może być zwrócony do sprzedawcy, który musi zebrać go bezpłatnie na zasadzie jeden do jednego, tak długo, jak sprzęt jest właściwego rodzaju i ma takie same funkcje, co sprzęt dostarczony.

## Spis treści

1. **OGÓLNE ZASADY BEZPIECZEŃSTWA**
2. **INSTALACJA**
3. **PRAKTYCZNE PORADY**
4. **CZYSZCZENIE I RUTYNOWA KONSERWACJA**
5. **SKRÓCONA INSTRUKCJA OBSŁUGI**
6. **STEROWANIE I PROGRAMY**
7. **ROZWIĄZYWANIE PROBLEMÓW I GWARANCJA**

# 1. OGÓLNE ZASADY BEZPIECZEŃSTWA

- Urządzenie to przeznaczone jest do użytku domowego i w podobnych warunkach, dla przykładu:
  - w strefach wypoczynku, na terenie sklepów, w biurach lub innych miejscach pracy;
  - w gospodarstwach agroturystycznych;
  - dla klientów hoteli, moteli lub innych podobnych centrach pobytowych;
  - w ośrodkach typu Bed & Breakfast.
 Użytkowanie sprzętu odmienne niż typowe dla domowego, jak na przykład profesjonalne użytkowanie przez osoby przeszkolone i specjalistów, jest zabronione także w miejscach wyżej opisanych. Użytkowanie niezgodne z opisaniem może zredukować trwałość produktu i spowodować utratę gwarancji producenta. Wszelkie uszkodzenia urządzenia czy innych elementów, wynikające z użytkowania innego niż domowego (także, kiedy sprzęt zainstalowany jest w środowisku domowym) w oparciu o istniejące prawo nie będą uznane przez Producenta.
- Urządzenie to może być użytkowane przez dzieci 8-letnie i starsze oraz przez osoby o ograniczonych zdolnościach fizycznych, czuciowych i umysłowych lub niemające doświadczenia i wiedzy, pod warunkiem, że będą nadzorowane lub pouczone odnośnie bezpiecznego użytkowania i że rozumieją niebezpieczeństwa, jakie wynikają z użytkowania takiego sprzętu. Należy unikać możliwości zabawy przez dzieci przy użyciu pralki lub jej czyszczenia czy konserwacji bez nadzoru.
- Dzieci powinny być pilnowane tak, aby nie bawiły się urządzeniem.
- Dzieci poniżej trzeciego roku życia mogą obsługiwać pralkę wyłącznie pod stałym nadzorem.
- Jeśli przewód zasilający jest uszkodzony, musi zostać wymieniony na specjalny przewód lub zestaw dostępny u producenta lub jego przedstawiciela serwisowego.
- Do odprowadzenia wody stosować wyłącznie przewód dostarczony z urządzeniem. Nie używać starych przewodów.
- Wymagane ciśnienie wody: 0,05-0,8 Mpa
- Upewnić się, że podłoże pralki oraz przewody wentylacyjne znajdujące się od spodu nie są zablokowane np dywanikiem.
- Przy montażu urządzenie powinno być umieszczone w sposób umożliwiający dostęp do kontaktu zasilania.
- Maksymalny wsad prania suchego zależy od modelu pralki (patrz panel sterowania).

- Odnośnie dodatkowych informacji dotyczących produktu lub w celu uzyskania danych z karty technicznej należy zaznajomić się ze stroną internetową Producenta.
- Przed otwarciem drzwiczek upewnić się, że w bębnie nie ma wody.

### **Podłączenia elektryczne i instrukcje dotyczące bezpieczeństwa**

- Dane techniczne (napięcie i moc zasilania) podane są na tabliczce znamionowej produktu
- Upewnij się, że system elektryczny jest uziemiony, spełnia wszystkie obowiązujące przepisy i że gniazdo (elektryczne) jest zgodne z wtyczką urządzenia. Jeśli tak nie jest, zwróć się o pomoc do wykwalifikowanego fachowca.
- Zdecydowanie odradza się stosowanie przetworników, gniazd wielokrotnych lub przedłużaczy.
- Przed wykonaniem jakichkolwiek prac (czyszczenie i konserwacja) należy odłączyć z gniazdka przewód zasilania elektrycznego oraz zamknąć kranik z dopływem wody.
- Nie ciągnąć przewodu zasilania lub samego urządzenia w celu odłączenia wtyku z gniazda elektrycznego.
- Nie pozostawiać pralki na działanie deszczu, słońca czy innych czynników atmosferycznych.
- W przypadku przewozu nie unosić pralki za pokrętła czy szufladkę na płyn do prania; podczas transportu nie opierać nigdy drzwiczek pralki na wózku. Zaleca się, aby pralkę podnosiły dwie osoby.
- W każdym przypadku uszkodzenia i/lub złego funkcjonowania pralki, zaleca się jej wyłączenie, zamknięcie dopływu wody i nie dokonywanie żadnych czynności w urządzeniu. Skontaktować się natychmiast z Centrum Serwisu Technicznego, zamawiając wyłącznie oryginalne części zamienne. Brak zachowania powyższego może spowodować narażenie stanu bezpieczeństwa urządzenia.



**UWAGA:**  
podczas prania woda może osiągać bardzo wysokie temperatury.

## 2. INSTALACJA

- Odkręcić śruby szt. 2 lub 4 (A) na tylnej ścianie i usunąć podkładki dystansowe szt. 2 lub 4 (B), patrz rysunek 1.
- Zabezpieczyć otwory szt. 2 lub 4 stosując w tym celu zatyczki dostarczone w woreczku z Instrukcją.
- Jeśli pralka jest **pod zabudowę**, po przecięciu opasek przy przewodzie należy odkręcić śruby szt. 3 lub 4 (A) i usunąć podkładki dystansowe szt. 3 lub 4 (B).
- W niektórych modelach, **1 lub więcej** podkładek dystansowych wpadnie do wnętrza urządzenia: w celu ich usunięcia należy przechylić pralkę do przodu. Zaślepić otwory używając w tym celu zatyczki dostarczone w woreczku.



### UWAGA:

nie należy pozostawić elementów opakowania dostępnych dla dzieci.

- Zamontować osłonę z tworzywa od spodu urządzenia jak pokazano na rysunku 2 (wariant A, B lub C w zależności od modelu).

W niektórych modelach operacja ta nie jest konieczna, ponieważ osłona jest montowana fabrycznie.

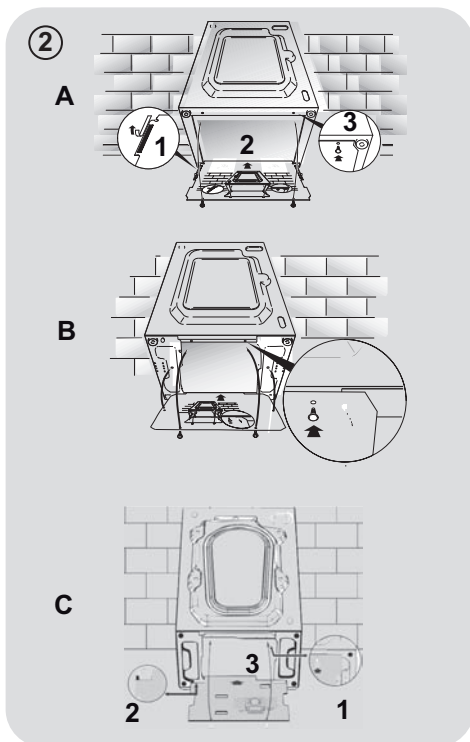
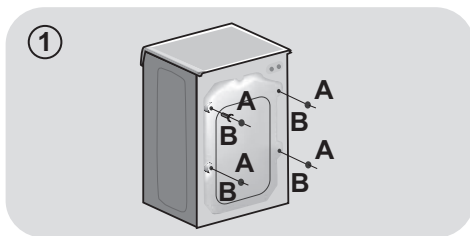

## Połączenie hydrauliczne

- Podłącz wąż doprowadzający wodę do kranu (**rys. 3**) tylko za pomocą przewodu dostarczonego wraz z urządzeniem (nie używać starych zestawów węży).
- **POSZCZEGÓLNE MODELE** mogą posiadać niektóre z poniższych funkcji:

- **HOT&COLD (rys. 4):** możliwość połączenia do sieci wody ciepłej i zimnej dla większej oszczędności energii. Podłączyć szary przewód do kraniku z zimną wodą \* i czerwony przewód do kranu wody gorącej. Urządzenie może też być podłączone tylko do zimnej wody: w takim przypadku rozpoczęcie niektórych programów będzie opóźnione o kilka minut.

- **AQUASTOP (rys. 5):** urządzenie znajdujące się na przewodzie doprowadzającym wodę i blokujące dopływ wody w sytuacji, gdy przewód jest uszkodzony; w takim wypadku pojawi się czerwone oznaczenie w okienku "A", niezbędna będzie wymiana przewodu. Aby odkręcić tulejkę nacisnąć przycisk blokujący odkręcenie "B".

- **AQUAPROTECT - PRZEWÓD WODY Z ZABEZPIECZENIEM (rys. 6):** W przypadku wycieku wody z głównej rury wewnętrznej "A" jego przezroczysta osłona zewnętrzna "B" będzie wypełniona wodą, co pozwoli na ukończenie bieżącego prania. Po zakończeniu cyklu wymienić przewód kontaktując się z Centrum Serwisu Technicznego.

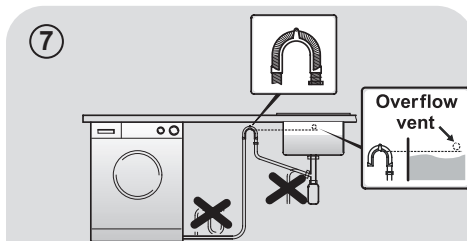
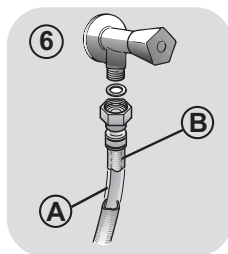
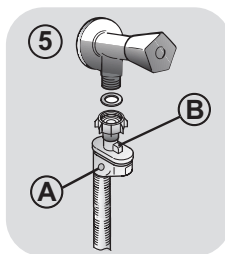
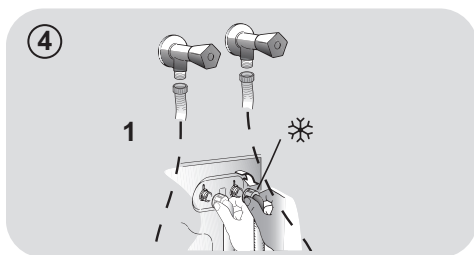
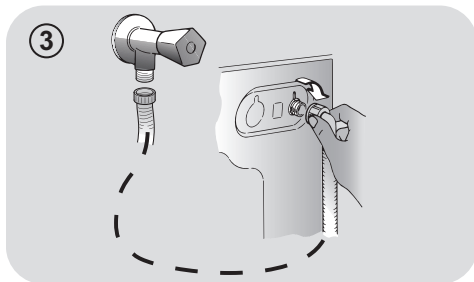

## Ustawienie

- Przysunąć pralkę do ściany zachowując ostrożność, aby przewód wody nie był zagięty lub zgnieciony i przyłączyć przewód odprowadzający wodę do wanny, zalecamy podłączenie do stałego odpływu na minimalnej wysokości 50 cm i o średnicy większej niż rurka od pralki (**rys. 7**).

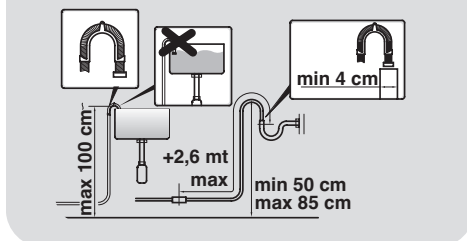

- Wypoziomować pralkę za pomocą obrotowych nóżek, jak na **rysunku 8**:
  - a.odkręcić nakrętkę zgodnie z ruchem wskazówek zegara dla odblokowania śruby;
  - b.obracać nóżkę obniżając ją lub unosząc, tak aby przylegała do podłoża;
  - c.zablokować nóżkę ponownie dokręcając nakrętkę aż do dna pralki.
- Włożyć wtyk do kontaktu zasilania.

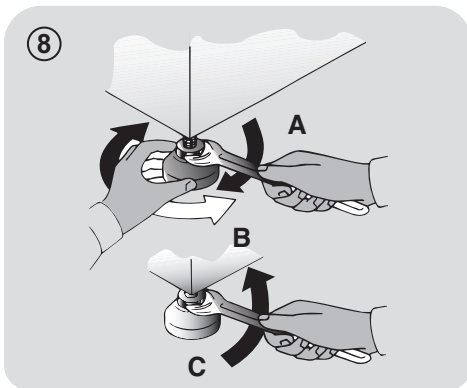

### ! UWAGA:

w razie konieczności wymiany przewodu zasilania elektrycznego należy skontaktować się z Centrum Serwisu Technicznego.

### Szufladka na detergent

Szufladka na proszek podzielona jest na 3 przegródki, jak pokazano na **rysunku 9**:

- przegródka "1": przeznaczona jest na proszek do prania wstępnego;
- przegródka "2": przeznaczona na specjalne dodatki do prania, środki zmiękczające wodę, zapachowe, krochmal, itp.;

### ! UWAGA:

stosować wyłącznie produkty płynne; pralka przystosowana jest do automatycznego pobierania dodatków podczas ostatniego płukania przy każdym cyklu prania.

- przegródka "2": przeznaczona na proszek do prania zasadniczego.

**W NIKTÓRYCH MODELACH** dołączone zostało także naczynko do środków piorących w płynie (**rys. 10**). Stosujemy je poprzez wprowadzenie do przegródki "2". W ten sposób płynny środek zostanie wprowadzony do bębna w odpowiednim momencie. Naczynko to będzie także przydatne, jeśli chcemy wykonać wybielanie wybierając program "Płukanie".

### ! UWAGA:

Niektóre środki czyszczące nie są przeznaczone do stosowania w pojemniku na detergenty, ale są wyposażone w ich własny dozownik, który jest umieszczony bezpośrednio w bębnie.

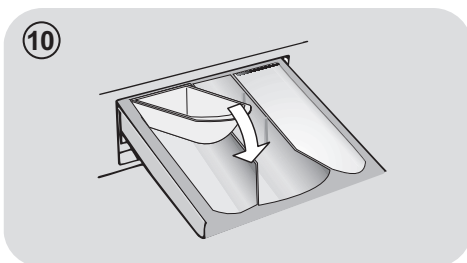
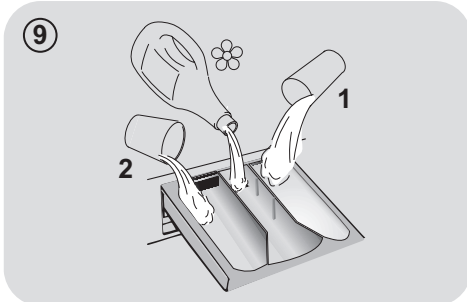
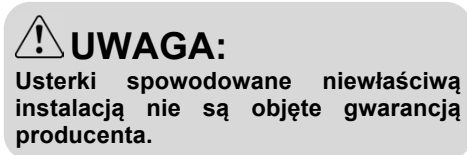

### 3. PRAKTYCZNE PORADY

#### Wskazówki dotyczące załadunku bębna

Przy sortowaniu odzieży przed praniem należy dopilnować, aby:

- usunąć z pranej bielizny przedmioty metalowe, takie jak agrafki, spinki, monety;
  - zapiąć pościel, zasunąć zamki błyskawiczne, zawiązać luźne paski i długie tasiemki przy ubraniach;
  - usunąć z zasłonek rolki do ich przesuwania;
  - uważnie przestrzegać wskazań dotyczących prania zamieszczonych na etykietach przy ubraniach;
  - usunąć przed praniem ewentualne uporczywe plamy przy użyciu specjalnego środka.
- W przypadku prania dywanów, narzut lub innej ciężkiej odzieży, zaleca się nie stosować wirowania.
  - Przed praniem wełny, upewnij się, czy nadaje się do prania w pralce. Sprawdź etykietę tkaniny.

#### Porady dla użytkowników

Oto kilka wskazówek dotyczących ekonomicznego i przyjaznego środowiska użytkownika własnego urządzenia.

#### Załadowanie do maksimum bębna pralki

- Najlepsze wykorzystanie energii, wody, środków piorących i czasu uzyskać można przez użycie zalecanej, maksymalnej wielkości załadunku. Możliwe jest zaoszczędzenie do 50% energii piorąc jeden pełny załadunek zamiast prać dwa razy połowę wsadu.

#### Kiedy potrzebne jest pranie wstępne?

- Wyłącznie dla bardzo zabrudzonych ubrań! Można zaoszczędzić od 5 do 15% energii nie wybierając opcji prania wstępnego dla odzieży normalnie zabrudzonej.

#### Czy konieczne jest pranie w gorącej wodzie?

- Przetrzyj plamę odplamiaczem lub namocz suchą plamę w wodzie przed praniem, aby w ten sposób użycie

programu prania w wysokiej temperaturze nie było konieczne.

Oszczędzaj energię dzięki programowi prania w niskiej temperaturze.

#### Przed rozpoczęciem programu suszenia (PRALKO-SUSZARKI)

- Aby zaoszczędzić czas i energię elektryczną wyroby przeznaczone do suszenia w pralko-suszarce należy wcześniej odwirować na najwyższej zalecanej prędkości wirowania, tak aby usunąć z nich nadmiar wody.

Poniżej zamieszczamy **krótki przewodnik** z poradami i zaleceniami dotyczącymi stosowania środków piorących **w zależności od temperatury prania**. Zawsze należy śledzić wskazania znajdujące się na proszku, odnośnie właściwego stosowania i dozowania.

**W przypadku prania z programem bawełna, temperatura od 60°C w górę**, dla ubrań białych, trwałych i bardzo zabrudzonych, zaleca się zastosowanie zwyczajnego środka piorącego w proszku (heavy-duty), zawierającego elementy wybielające i który przy średnich-wysokich temperaturach daje najlepsze rezultaty.

**W przypadku użycia programów o temperaturze pomiędzy 60°C a 40°C**, wybór środka piorącego musi być dokonany w zależności od rodzaju pranego materiału, jego koloru i stopnia zabrudzenia. Zwykle dla białej, trwałej i bardzo zabrudzonej odzieży poleca się zwyczajny środek w proszku; dla odzieży kolorowej i bez poważnych plam zaleca się środek płynny lub w proszku, polecany do ochrony kolorów.

**W przypadku prania w niskich temperaturach do 40°C**, doradzamy używanie środków płynnych lub w proszku, specjalnie polecanych do niskich temperatur.

W przypadku **wełny i jedwabiu**, używać wyłącznie specjalnych produktów przeznaczonych do ich prania.



## 4. CZYSZCZENIE I RUTYNOWA KONSERWACJA

Do czyszczenia zewnętrznej obudowy pralki zastosuj wilgotną ściereczkę, nie używaj środków trących, alkoholu i/lub rozpuszczalników. Pralka wymaga czyszczenia w niewielkim stopniu: czyszczenie szufladki i czyszczenie filtra; poniżej wskazane są także sugestie odnośnie przypadków przewożenia lub długich okresów nie używania urządzenia.

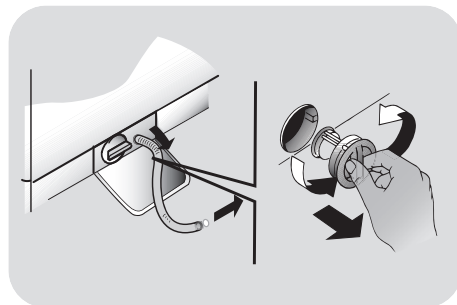

PL

### Czyszczenie szufladki

- Zalecane jest czyszczenie szufladki dla uniknięcia zbierania w jej wnętrzu resztek proszku czy dodatków.
- Wyjąć delikatnie szufladkę, wyczyścić strumieniem wody i wprowadzić ponownie na miejsce.

### Czyszczenie filtra

- Pralka posiada specjalny filtr, który zatrzymuje większe odpady mogące zatkać odpływ wody, np. guziki czy monety.
- Tylko **W NIEKTÓRYCH MODELACH**: wyciągnij filtr, zdejmij jego korek i zbierz wodę do pojemnika.
- Przed odkręceniem filtra dobrze jest umieścić pod nim ściereczkę dla uniknięcia rozlania na podłogę pozostałości wody.
- Obrócić filtr w kierunku odwrotnym do ruchu wskazówek zegara, do zatrzymania na pozycji pionowej.
- Wyjąć filtr i oczyścić go; następnie umieścić na swoim miejscu i obrócić zgodnie z ruchem wskazówek zegara.
- Zamontować wszystkie usunięte elementy powtarzając w odwrotnej kolejności wszystkie wcześniejsze czynności.

### Sugestie dotyczące przewożenia i okresów nie używania pralki

- W przypadku, kiedy pralka pozostaje przez dłuższy czas w miejscu nieogrzewanym niezbędne jest całkowite usunięcie resztek wody z przewodów.
- Odłączyć pralkę od zasilania elektrycznego.
- Rozłączyć opaskę przytrzymującą przewód wody obniżając go do posadzki, aby usunąć całkowicie wodę.
- Ponownie zamocować opaskę przewód odprowadzenia wody.

## 5. SKRÓCONA INSTRUKCJA OBSŁUGI

Nasza pralka posiada system automatycznego dostosowania poziomu wody do rodzaju i ilości prania. System ten prowadzi do zredukowania zużycia energii i znacznego skrócenia czasu prania.

### Wybór programu

- Włączyć pralkę i wybrać potrzebny program.
- Zmienić ewentualnie wartość temperatury prania i załączyć potrzebne opcje.
- Nacisnąć przycisk **START/PAUZA**, aby uruchomić program prania.

*W przypadku zaniku zasilania podczas pracy specjalna pamięć pralki zapamięta ustawienia i po włączeniu prądu pralka rozpocznie pranie w tym momencie, w którym zostało ono przerwane.*

- Pod koniec programu na wyświetlaczu pojawi się informacja "End" (koniec) lub - w niektórych modelach - zaświecą się wszystkie lampki kontrolne dla prania.

Przed otwarciem drzwiczek odczekaj, aż lampka **BOKADY DRZWICZEK** zaświeśnie.

- Wyłączyć pralkę.

Dla każdego rodzaju prania sprawdź tabelę programów i postępuj zgodnie ze wskazaną procedurą.

### Dane techniczne

**Ciśnienie wody:**

min 0,05 Mpa / max 0,8 Mpa

**Wirowanie (obr/min):**

(patrz tabliczka znamionowa)

**Moc przyłączeniowa / Bezpiecznik**

**zasilania / Napięcie zasilania**

(patrz tabliczka znamionowa)

## 6. STEROWANIE I PROGRAMY

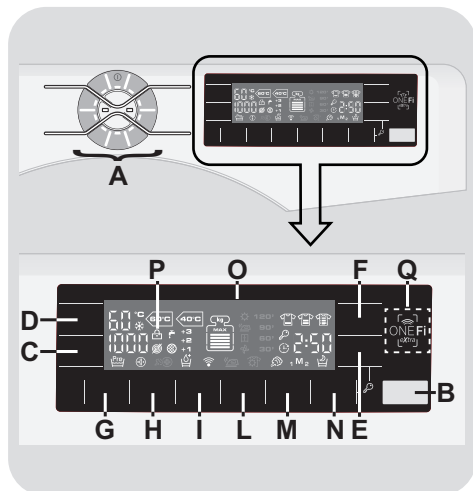

- A Sterowanie dotykowe (z przyciskiem OFF[WYŁ])**
- B Przycisk START/PAUZA**
- C Przycisk PRĘDKOŚĆ OBROTÓW**
- D Przycisk WYBORU TEMPERATURY**
- E Przycisk OPÓŹNIONEGO STARTU**
- F Przycisk PRANIE SZYBKIE / STAN ZABRUDZENIA**
- G Przycisk PRANIE WSTĘPNE**
- H Przycisk PRANIE HIGIENICZNE**
- I Przycisk DODATKOWEGO PŁUKANIA**
- L Przycisk PARY**
- M Przycisk ULUBIONE**
- N Przycisk NOC i DZIEŃ**
- O Wyświetlacz cyfrowy**
- P Kontrolka BLOKADY DRZWICZEK**
- E+N BLOKADA PANELU STEROWANIA**
- Q Obszar ONE Fi EXTRA**

## **UWAGA:**

Nie należy dotykać wyświetlacza (oraz Sterownika Dotykowego) podczas wkładania wtyczki, ponieważ maszyny dokonują kalibracji systemu w pierwszych sekundach; dotknięcie wyświetlacza spowoduje nieprawidłowe działanie maszyny.

W takim przypadku należy wyjąć wtyczkę i powtórzyć operację.

## Sterowanie dotykowe

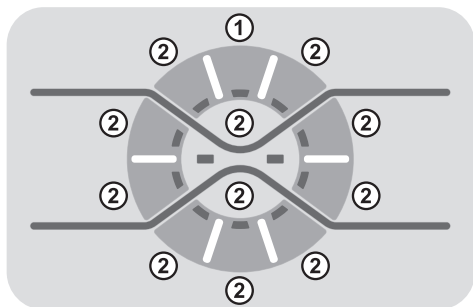

### ON/OFF [WŁ/WYŁ]

Aby włączyć urządzenie, naciśnij przez co najmniej **1 sekundę** przycisk wybranego programu **2**, (wyświetlacz zaświeci się, pokazując parametry wybranego cyklu). Aby wyłączyć urządzenie, naciśnij przycisk **OFF 1** na co najmniej **3 sekundy**.

### WYBÓR PROGRAMU

Aby ustawić program, naciśnij odpowiedni przycisk **2**, zaświeci się odpowiedni wskaźnik.

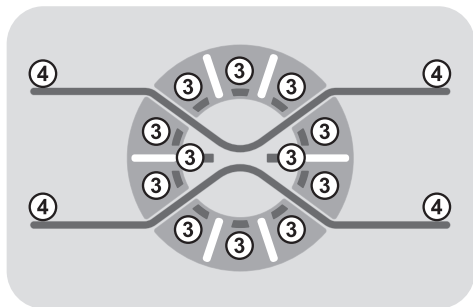

## Wskaźniki PRZYCISKÓW WYBORU

Po dotknięciu odpowiedniego przycisku zaczynają świecić **3**.

### "X Red Light"

Zaczyna się świecić po naciśnięciu dowolnego przycisku na Sterowniku Dotykowym rozproszonym światłem zanikającym w kierunku brzegów **4**. Wyłącza się stopniowo w ciągu **5 minut** od ostatniego dotknięcia przycisku w celu zaoszczędzenia energii.

PL

## Przycisk START/PAUZA

**Drzwiczki należy zamknąć PRZED naciśnięciem przycisku START/PAUZA.**

- Naciśnąc przycisk **START/PAUZA**, aby uruchomić wybrany program prania.

**Po naciśnięciu przycisku START/PAUZA urządzenie po upływie kilku sekund rozpocznie program prania.**

## DODAWANIE LUB USUWANIE ELEMENTÓW PO URUCHOMIENIU PROGRAMU (PAUZA)

- Naciśnij i przytrzymaj przycisk **START/PAUZA** na około **2 sekundy** (niektóre wskaźniki jak kontrolka czasu prania zaczną migać, oznacza to że działanie urządzenia zostało wstrzymane).
- Przed otwarciem drzwiczek odczekaj, aż lampka BOKADY DRZWICZEK zgaśnie.

**Przed otwarciem drzwiczek prosimy sprawdzić, czy poziom wody wewnątrz pralki znajduje się poniżej drzwiczek, aby uniknąć zalania.**

- Po dodaniu lub usunięciu elementów, zamknij drzwi i naciśnij przycisk **START/PAUZA** (program rozpocznie się od miejsca zatrzymania).

## ANULOWANIE PROGRAMU

- By skasować program należy nacisnąć przycisk **OFF** (przez co najmniej **3 sekundy**).
- Odczekaj **2 minuty** aż odblokują się drzwi.

Funkcje dodatkowe należy wybrać przed naciśnięciem przycisku **START/PAUZA**. W przypadku wyboru funkcji niekompatybilnej z danym programem, wskaźnik funkcji najpierw miga a następnie gaśnie.

## Przycisk PRĘDKOŚĆ OBROTÓW

- Po naciśnięciu tego przycisku możliwe jest zmniejszenie maksymalnej prędkości wirowania, a jeśli chcesz, cykl wirowania można całkowicie anulować.
-  wyłączenie wirowania.
- Jeśli metka na ubraniu nie podaje innych informacji, można korzystać z maksymalnej prędkości wirowania.

**Aby zapobiec uszkodzeniu tkanin, nie można zwiększyć prędkości wirowania ponad maksymalny poziom dozwolony dla danego programu.**

- Aby reaktywować cykl wirowania, wciskaj przycisk aż do osiągnięcia żądanej prędkości wirowania. eactivar o ciclo de centrifugação, pressione o botão até chegar à velocidade de centrifugação que gostaria de definir.
- Prędkość wirowania można modyfikować bez zatrzymywania pralki.

**Nadmiar detergentu może powodować nadmierne pienienie. Urządzenie wykrywa obecność nadmiaru piany i może: anulować fazę wirowania, przedłużyć czas pracy programu lub zwiększyć ilość użytej wody.**

**Urządzenie jest wyposażone w specjalne urządzenie elektroniczne, które uniemożliwia wirowanie przy niesymetrycznym obciążeniu bębna. Pozwala ono obniżyć poziom hałasu i drgania pralki, i tym samym przedłużyć żywotność urządzenia.**

## Przycisk WYBORU TEMPERATURY

- Przycisk służy do zmiany temperatury cykli prania.
-  pranie w zimnej wodzie.
- W celu ochrony tkanin przez zniszczeniem nie jest możliwe ustawienie temperatury wyższej niż temperatura maksymalna przewidziana dla danego programu.

## Przycisk OPÓŹNIONEGO STARTU

- Przycisk ten umożliwia uruchomienie programu prania z opóźnieniem wynoszącym maksymalnie **24 godziny**.
- Aby zaprogramować opóźniony start, należy:
  - Wybrać program prania.
  - Nacisnąć jednokrotnie przycisk opóźnionego startu (wyświetlacz pokaże **h00**). Kolejne naciśnięcie przycisku powoduje opóźnienie uruchomienia programu o **godzinę** (na wyświetlaczu pojawi się **h01**). Każde kolejne naciśnięcie przycisku powoduje opóźnienie uruchomienia programu o godzinę. Po osiągnięciu wartości 24 godzin (wyświetlacz pokaże **h24**), kolejne naciśnięcie przycisku spowoduje powrót do 0.
  - Nacisnąć przycisk **START/PAUZA** w celu rozpoczęcia odliczania czasu pozostałego do uruchomienia programu (wskaźnik zacznie migać na wyświetlaczu). Po upływie zaprogramowanego czasu opóźnienia program zostanie automatycznie uruchomiony.

- Możliwe jest skasowanie opóźnionego włączenia przez naciśnięcie przycisku **OFF** (przez co najmniej **3 sekundy**).

*Jeśli podczas pracy urządzenia wystąpi przerwa w zasilaniu, specjalny moduł pamięci zapamięta parametry przerwane programu. Po przywróceniu zasilania program zostanie wznowiony od miejsca, w którym został przerwany.*

## Przycisk PRANIE SZYBKIE / STAN ZABRUDZENIA

Przycisk ten pozwala wybierać pomiędzy dwiema opcjami, w zależności od wybranego programu.

### - PRANIE SZYBKIE

Przycisk zostaje aktywowany po wybraniu pokrętkiem programu **SZYBKI (14/30/44 Min.)** i pozwala na wybranie trzech czasów prania.

### - STAN ZABRUDZENIA

- Po wybraniu programu zostaje automatycznie pokazany czas prania dla tego programu.
- Opcja ta pozwala na wybór 3 poziomów intensywności prania dzięki modyfikacji czasu jego trwania, zależnie od tego jak bardzo zabrudzone są tkaniny (może być stosowany tylko w połączeniu z niektórymi programami, tak jak to pokazano w tabeli programów).

## Przycisk PRANIE WSTĘPNE

- Funkcja umożliwia pranie wstępne i jest przydatna zwłaszcza w przypadku mocno zabrudzonych tkanin (funkcja jest dostępna z wybranymi programami – patrz tabela programów).
- Zaleca się stosowanie 1/5 zalecanej ilości środka piorącego podanego na opakowaniu.

## Przycisk PRANIE HIGIENICZNE

Program higieniczny umożliwia pozbycie się większości bakterii podczas prania. Temperatura prania dochodzi do 60°C. Szczególnie przeznaczony do prania ubrań niemowlęcych oraz odzieży osób z obniżoną odpornością.

## Przycisk DODATKOWEGO PŁUKANIA

- Przycisk służy do ustawienia dodatkowych cykli płukania na koniec cyklu prania. Maksymalna liczba dodatkowych cykli płukania zależy od wybranego programu.
- Funkcja ta jest przeznaczona zwłaszcza do prania odzieży dzieci i niemowląt oraz osób dorosłych o delikatnej i wrażliwej skórze, w przypadku których najmniejsza pozostałość środków piorących może spowodować podrażnienie lub uczulenie.
- Funkcja ta jest również zalecana do prania mocno zabrudzonych ubrań dziecięcych, wymagającego dużej ilości środka piorącego, oraz do prania tkanin ręcznikowych (frotowych), ponieważ środek piorący może się z nich ciężko wypłukiwać.

## Przycisk PARY

Za pomocą tego przycisku można aktywować specjalną funkcję pary po określonych cyklach prania (patrz tabela programów). Funkcja ta redukuje zagniecenia, skracając czas potrzebny na prasowanie odzieży. Włókna są regenerowane i odświeżane przez usunięcie nieprzyjemnych zapachów. Każdy program ma odpowiednią funkcję pary zapewniającą maksymalną skuteczność prania zgodnie z typem i kolorem tkanin.

## Przycisk ULUBIONE

Funkcja ta pozwala na zapamiętanie Twoich 2 najczęściej używanych programów i ustawień temp., stopnia wirowania, poziomu zabrudzeń, by w łatwy i szybki sposób je ponownie uruchomić.

## Jak uruchomić ULUBIONE za pierwszym razem:

- 1) Wybierz program i jego dodatkowe ustawienia.
- 2) Naciśnij przycisk **ULUBIONE**, wybierając ustawienia w pozycji **M1** lub **M2**. Wybierz **M1** jeśli pierwszy raz włączasz to ustawienie.
- 3) Przytrzymaj palec na przycisku **ULUBIONE** przez ok. **3 sekundy** by zachować wybrane ustawienia.

## Zapamiętywanie ustawień kiedy M1 i M2 mają już zapamiętane ustawienia:

- 1) Wybierz program i jego dodatkowe ustawienia.
- 2) Naciśnij przycisk **ULUBIONE** przez ok. **3 sekundy** by zachować wybrane ustawienia dla **M1**. Poprzednie ustawienia z **M1** zostaną przesunięte do **M2**. Ustawienia z **M2** zostaną usunięte.

## Włącz program z pamięci ustawień

- Naciśnij krótko przycisk **ULUBIONE** (raz dla ustawień z **M1**, dwa razy dla ustawień z **M2**) oraz naciśnij przycisk **START/PAUZA**.
- Kiedy uruchomisz zapamiętany program, możesz go wciąż modyfikować używając odpowiednich przycisków i opcji ustawień. Te dodatkowe opcje nie będą zapisane w pamięci ustawień.

Jeśli przez pomyłkę wybierzesz program z Pamięci ustawień, po prostu przekręć pokrętkę i wybierz żądany program.

## Przycisk NOC i DZIEŃ

- Umożliwia zmniejszenie prędkości wirowania do 400 obr./min, zwiększenie ilości wody podczas fazy płukania oraz pozostawienie wody w bębnie po końcowym płukaniu, dzięki czemu tkaniny nie pogniotą się.

- Gdy woda nadal znajduje się w bębnie odpowiednia kontrolka miga, informując że pralka jest w stanie pauzy.
- Należy wyłączyć tryb pracy nocnej, by zakończyć pranie fazą odwirowania (wirowanie można wyłączyć lub zmniejszyć jego prędkość odpowiednim przyciskiem) oraz wypompowania wody.
- Dzięki elektronicznemu sterowaniu wypompowanie wody podczas faz pośrednich odbywa się w sposób cichy, przez co funkcja ta jest szczególnie przydatna do prania nocą.

## BLOKADA PANELU STEROWANIA

- Równoczesne przyciśnięcie przycisków **NOC** i **DZIEŃ** i **OPÓŹNIONEGO STARTU** przez **3 sekundy**, pozwala na zablokowanie przycisków i całego panelu sterowania. W ten sposób zapobiegiesz przed wprowadzeniem niechcianych zmian w zadanym programie prania.
- Blokadę można łatwo skasować, naciskając jednocześnie dwa przyciski, lub przez naciśnięcie przycisku **OFF** (przez co najmniej **3 sekundy**).

## Wyświetlacz cyfrowy

Wyświetlacz w sposób ciągły informuje użytkownika o statusie urządzenia.

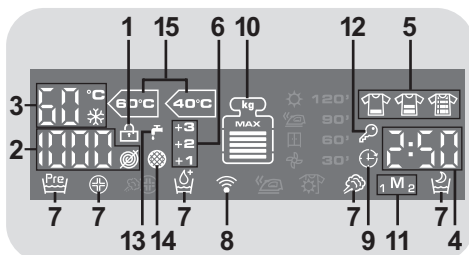

## 1) KONTROLKA BLOKADY DRZWICZEK

- Ikona informuje o blokadzie drzwiczek.

Drzwiczki należy zamknąć PRZED naciśnięciem przycisku **START/PAUZA**

- Po naciśnięciu przycisku **START/PAUZA** przy zamkniętych drzwiczkach kontrolka będzie przez chwilę migać a następnie zaświeci się.

Jeśli drzwiczki są nieprawidłowo zamknięte kontrolka miga przez ok. 7 sekund. Po upływie tego czasu komenda start zostanie automatycznie anulowana. W takim przypadku należy zamknąć prawidłowo drzwiczki i nacisnąć przycisk **START/PAUZA**.

- Przed otwarciem drzwiczek odczekaj, aż lampka BOKADY DRZWICZEK zgaśnie.

## 2) PRĘDKOŚĆ WIROWANIA

Pokazuje prędkość wirowania wybranego programu, która może zostać zmieniona lub wyłączona odpowiednim przyciskiem.

 wyłączenie wirowania.

## 3) TEMPERATURA PRANIA

Pokazuje temperaturę prania wybranego programu, która może zostać zmieniona (tam gdzie to możliwe) odpowiednim przyciskiem.

 pranie w zimnej wodzie.

## 4) CZAS CYKLU

- Po wyborze programu na wyświetlaczu automatycznie wyświetlony zostanie czas cyklu (może on się różnić w zależności od wybranych opcji).
- Po rozpoczęciu programu na wyświetlaczu podawana jest przez cały czas informacja o czasie pozostałym do końca prania.
- Pralka oblicza czas do końca wybranego programu w oparciu o standardowy wsad. Podczas cyklu pralka dokonuje korekty czasu na podstawie ilości i rodzaju wsadu.

## 5) KONTROLKI POZIOM ZABRUDZENIA

- Po wybraniu danego programu automatycznie zaświeci się kontrolka stopnia zabrudzenia ustawionego dla takiego programu.
- Po wybraniu innego stopnia zabrudzenia zaświeci się odpowiednia kontrolka.

## 6) KONTROLKI DODATKOWE PŁUKANIE

Kontrolka pokazuje dodatkowe płukania wybrane odpowiednim przyciskiem.

## 7) KONTROLKI FUNKCJE DODATKOWE

Wskaźniki świetlne pokazują dostępne pod wybranym przyciskiem opcje dodatkowe.

## 8) Funkcja Wi-Fi (tylko wybrane modele)

- W modelach z funkcją Wi-Fi stosowna ikona informuje o działaniu systemu Wi-Fi.
- Więcej informacji na temat funkcjonalności oraz instrukcje konfiguracji znajdziesz w zakładce **"Download"** na <http://wizardservice.candy-hoover.com>.

## 9) DODATKOWE PŁUKANIE

Ikona miga po ustawieniu opóźnionego startu.

## 10) Kg MODE (funkcja aktywna podczas działania tylko niektórych programów)

Dla programów gdzie funkcja **"Kg MODE"** jest aktywna, urządzenie przez pierwszych kilka minut analizuje realny załadunek prania i adekwatnie do niego przelicza czas prania. Każdy poziom pokazany na wyświetlaczu stanowi 20% maksymalnego załadunku prania. Kiedy program jest uruchomiony wyświetlacz wskazuje maksymalny dopuszczalny załadunek.

- Podczas każdej fazy prania funkcja **"Kg MODE"** umożliwia sprawdzenie informacji dotyczących wsadu w bębnie i podczas pierwszych minut prania:
  - dostosowuje ilość wymaganej wody;
  - oblicza czas trwania cyklu prania;
  - dostosowuje płukanie do wybranego rodzaju tkaniny;
  - dostosowuje rytm obrotów bębna do wybranego rodzaju tkaniny;
  - wykrywa obecność piany i w razie potrzeby zwiększa ilość wody podczas płukania;
  - dostosowuje prędkość wirowania do wsadu (nierównomierny rozkład prania wewnątrz bębna).

### **11) ULUBIONE**

Podświetlony wskaźnik pokazuje, że funkcja pamięci ustawień jest włączona.

### **12) KONTROLKA BLOKADA PANELU**

Wskaźnik świetlny pokazuje, że panel jest zablokowany.

### **13) KONTROLKA ZABLOKOWANY ZAWÓR WODY**

Wskazuje, że pralka nie może pobrać wody: sugerowane jest by wyłączyć pralkę i sprawdzić czy zawór wody jest otwarty oraz czy ciśnienie wody jest wystarczające.

### **14) KONTROLKA ZABLOKOWANY FILTR**

Wskazuje, że pralka nie może odpompować wody: sugerujemy wyłączyć pralkę i sprawdzić filtr, czy nie jest zatkany oraz wąż odprowadzający czy nie jest załamany lub zgnieciony.

### **15) WSKAŹNIKI PROGRAMÓW STANDARDOWYCH DLA BAWELNY (sprawdź tabelę programów)**

Wskaźniki zaświeca się kiedy wybierzesz te programy prania - najbardziej efektywne pod kątem zużycia wody i energii – dedykowane do ubrań bawełnianych o średnim stopniu zabrudzenia.



## FUNKCJA ONE Fi EXTRA

Urządzenie jest wyposażone w technologię **ONE Fi EXTRA**, która pozwala kontrolować je zdalnie za pośrednictwem aplikacji, dzięki funkcji Wi-Fi.

### URUCHOMIENIE URZĄDZENIA (za pomocą aplikacji)

- Pobierz aplikację **Hoover Wizard** na swoje urządzenie.

**Aplikacja Hoover Wizard jest dostępna dla urządzeń z systemem Android i iOS zarówno dla tabletów i smartfonów.**

**Uzyskaj wszystkie szczegóły dotyczące Hoover Wizard przeglądając aplikację w trybie DEMO.**

- Otwórz aplikację, utwórz profil użytkownika i zarejestruj urządzenie zgodnie z instrukcjami wyświetlanymi na ekranie lub zawartymi w dołączonym "Skrócona Instrukcja".

**Jeśli korzystasz ze smartfona z systemem Android wyposażonym w technologię NFC (Near Field Communication), proces uruchomienia jest uproszczony (Proste Uruchomienie); W tym przypadku należy postępować zgodnie z instrukcjami wyświetlanymi na wyświetlaczu telefonu. ZBLIŻ I PRZYTRZYMAJ SMARTFON w pobliżu logo ONE Fi EXTRA na panelu sterowania urządzenia, w przypadku, gdy jest to wymagane przez aplikację.**



## UWAGI:

**Umieść inteligentny telefon tak, aby antena NFC na jego „plecach” dopasowała swoje położenie do logo ONE Fi EXTRA na urządzeniu.**



**Jeśli nie znasz swojego położenia anteny NFC, lekko obróć smartfonem w ruchu kołowym wokół logo ONE Fi EXTRA aż App potwierdzi połączenie. W celu umożliwienia przesyłania danych, **ABY ODNIEŚ SUKCES, KONIECZNE JEST, ABY PRZYTRZYMAĆ SMARTFON PRZY PANELU PRALKI PODCZAS KILKU SEKUND TEJ DANEJ PROCEDURY**; na urządzeniu pojawi się wiadomość, która poinformuje o prawidłowym wyniku operacji i doradzi, gdy jest to możliwe, aby przesunąć smartfon dalej.**











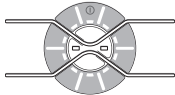

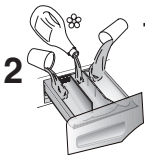

**Gruba metalowa obudowa lub naklejki na smartfonie mogą zakłócać lub uniemożliwiać transmisję danych pomiędzy pralką a telefonem. Jeśli to konieczne, zdejmij je.**

**Zastąpienie niektórych komponentów w smartfonie (np. tylnej nakładki, akumulatora, itp ...) na inne niż oryginalne może prowadzić do usunięcia lub uszkodzenia anteny NFC.**

### MOŻLIWOŚĆ ZDALNEGO STEROWANIA (za pomocą aplikacji)

Po uruchomieniu urządzenia, możesz nim zdalnie sterować za pośrednictwem aplikacji. Najpierw załaduj pranie do bębna, dodaj detergent, zamknij drzwi i wybierz ustawienie **ONE Fi EXTRA** na panelu sterowania. Od tego momentu można zarządzać urządzeniem za pomocą aplikacji.

## Tabela programów

 <b>PROGRAM</b>		 <b>(MAKS.) *</b> (patrz panel sterowania)								 °C <b>(MAKS.)</b>			
		6 kg	7 kg	8 kg	9 kg	10 kg	11 kg	12 kg	13 kg		2		1
All in One 20°C 	<b>All In One 20°C</b> 4)	4	4,5	5,5	6	6,5	7	8	8	20°	●	●	
All Hygiene 	<b>All Hygiene</b> 4)	4	4,5	5,5	6	6,5	7	8	8	60°	●	●	
All in One 59 Min. 	<b>All In One 59 Min.</b>	6	7	8	9	10	11	12	13	40°	●	●	
	<b>Delikatne</b> 4)	2	2,5	2,5	2,5	2,5	2,5	3	3	40°	●	●	
	<b>Płukanie</b>	-	-	-	-	-	-	-	-	-	△	●	
	<b>Mieszane &amp; Kolorowe</b> 2) 4)	3	3,5	4	4,5	5	5,5	6	6,5	40°	●	●	(●)
	<b>Wełna &amp; Jedwabne</b>	1	1	2	2	2	2	2,5	2,5	30°	●	●	
	<b>Bawełna**</b> 2) 4)	6	7	8	9	10	11	12	13	90°	●	●	(●)
14-30-44 Rapid	<b>14'</b>	1	1	1,5	1,5	1,5	1,5	2	2	30°	●	●	
	<b>30'</b>	2	2,5	2,5	2,5	2,5	2,5	3	3	30°	●	●	
	<b>44'</b>	3	3,5	3,5	3,5	3,5	3,5	4	4	40°	●	●	
	<b>Wypompowanie wody i wirowanie</b>	-	-	-	-	-	-	-	-	-			
<b>One Fi Extra</b> 	Ustawienie, jakie należy wybrać, gdy chcesz umożliwić zdalne sterowanie za pomocą aplikacji (poprzez Wi-Fi). Jeśli urządzenie nie zostało jeszcze zarejestrowane za pomocą aplikacji, naciśnięcie przycisku <b>START/PAUZA</b> na urządzeniu spowoduje rozpoczęcie cyklu " <b>Autohigiena</b> ", przeznaczonego do czyszczenia bębna.												

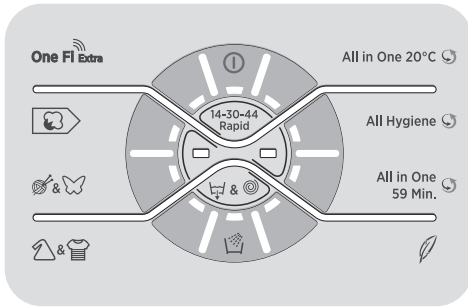

\* Maksymalny wsad prania suchego zależy od modelu pralki (patrz panel sterowania).

**\*\* STANDARDOWE PROGRAMY DO PRANIA BAWĘLNY ZGODNIE Z ROZPORZĄDZENIAMI KOMISJI (UE) nr 1015/2010 i 1061/2010.**

**PROGRAM BAWĘLNA W TEMPERATURZE 60°C.**

**PROGRAM BAWĘLNA W TEMPERATURZE 40°C.**

Programy te są przeznaczone do prania średnio zabrudzonych tkanin bawełnianych i są najbardziej efektywne pod względem łącznego zużycia energii i wody.

Programy zostały opracowane tak aby temperatura prania była dostosowana do temperatur na metkach ubrań, przy czym faktyczna temperatura wody może nieznacznie różnić się od zadeklarowanej temperatury cyklu.

- Dla wybranych programów możliwe jest dostosowanie czasu trwania i intensywności prania przyciskiem WYBORU STOPNIA ZABRUDZENIA.

**△ (Tylko modele z komorą na środek piorący w płynie)**

Jeśli tylko niektóre rzeczy do prania mają plamy, które wymagają użycia wybielacza w płynie, możliwe jest wstępne usunięcie plam w pralce.

Nalać wybielacza do pojemnika na wybielacz w płynie w komorze oznaczonej **2** w szufladzie na środki piorące i ustawić program specjalny PŁUKANIE.

Po zakończeniu tej fazy wyłączyć urządzenie, dodać pozostałe tkaniny i kontynuuj pranie w najbardziej odpowiednim programie.

- 1) Po wybraniu programu, wyświetlacz pokaże zalecaną temperaturę prania, którą można zmienić, jeśli jest to dozwolone, za pomocą odpowiedniego przycisku, lecz której nie można podnieść powyżej wartości maksymalnej temperatury zadanej dla danego programu.
- 2) Dla wybranych programów możliwe jest dostosowanie czasu trwania i intensywności prania przyciskiem STAN ZABRUDZENIA.
- 3) Po wybraniu programu SZYBKI na pokrętle możliwe będzie wybranie za pomocą przycisku SZYBK I jednego z trzech szybkich programów (14, 30 lub 44 minuty).
- 4) Dostępna funkcja pary.

PL

## Wybór programu

Pralka posiada specjalne programy umożliwiające pranie różnych rodzajów tkanin przy różnych stopniach zabrudzenia (patrz tabela).

### Technologia ALL IN ONE

Pralka ta jest wyposażona w nowatorski system z dyszą wysokociśnieniową, która bezpośrednio spryskuje wsad mieszaniną wody i detergentu.

Specjalny tryb pracy silnika zastosowany w urządzeniu steruje ruchem bębna podczas etapu rozruchu każdego programu; poza rozpyleniem pod wysokim ciśnieniem na wsad strumienia mieszanki detergentu, cykl obejmuje akcję wirowania, która pomaga detergentowi przeniknąć do włókien, co pomaga usunąć brud i zapewnić najlepszą możliwą wydajność prania.

System **ALL IN ONE** jest również stosowany podczas faz wpompowywania wody, gdzie strumieniem wody pod wysokim ciśnieniem pozwala na całkowite usunięcie pozostałości detergentu uwieczonych w ubraniach.

### All In One 20°C

Dzięki technologii **ALL IN ONE**, ten innowacyjny program pozwala na pranie tkanin, np. bawełnianych, syntetycznych i mieszanych, w temperaturze 20°C przy wydajności porównywalnej do prania w temperaturze 40°C.

Zużycie energii dla tego programu wynosi około 50% w porównaniu z konwencjonalnym praniem bawełny w 40°C.

### WAŻNE WSKAZÓWKI DOTYCZĄCE WYDAJNOŚCI PRANIA

- Nowe, kolorowe ubrania należy prać oddzielnie, co najmniej 5 lub 6-krotnie.
- Niektóre duże i ciemne ubrania, takie jak dżinsy czy ręczniki, powinny być zawsze prane oddzielnie.
- Nigdy nie należy mieszać tkanin o NIETRWAŁYCH KOLORACH.

### All Hygiene

Program ten jest przeznaczony do prania tkanin bawełnianych i dzięki technologii **ALL IN ONE** zapewnia usunięcie trudnych zabrudzeń już w temperaturze 60°C. Dodatkowo niszczy większość bakterii.

### All In One 59 Min.

Program ten pozwala na upranie mieszanych tkanin - bawełnianych, syntetycznych i mieszanych - w zaledwie 59 minut, przy wykorzystaniu pełnego obciążenia pralki, w temperaturze 40°C (lub niższej). Program ten nadaje się szczególnie do lekko zabrudzonych tkanin.

### Delikatne

Program przeznaczony do prania tkanin delikatnych. Łączy naprzemiennie cykle pracy i przerw. Cykle prania i płukania są przeprowadzane przy wysokim poziomie wody.

### Płukanie

Program trzech płukań przy średniej prędkości wirowania (odpowiednim przyciskiem płukanie można wyłączyć lub zmniejszyć jego prędkość). Program do płukania wszelkiego rodzaju tkanin, na przykład po praniu ręcznym.

### Mieszane & Kolorowe

Cykle prania i płukania są dostosowane do rytmu obrotu bębna oraz poziomu wody. Dzięki delikatnemu wirowaniu tkaniny nie gniją się.

### Wełna & Jedwabne

Program ten zapewnia delikatny cykl prania, i nadaje się szczególnie do odzieży z wełny lub jedwabiu posiadających informację na metce, że nadają się do prania w pralce, oraz tkanin z etykietą zalecającą pranie jak dla jedwabiu.

### Bawełna

Program do prania średnio zabrudzonych tkanin bawełnianych. Najbardziej efektywny pod względem łącznego zużycia energii i wody.

### **Szybki (14-30-44 Min.)**

Program zalecany dla małej ilości niezbyt brudnych rzeczy. Zaleca się zmniejszenie dawki środka piorącego. Po wybraniu programu SZYBKl możliwy jest wybór jednej z trzech opcji czasu trwania programu za pomocą przycisku PRANIE SZYBKIE.

### **Wypompowanie wody i wirowanie**

Program wypompowuje wodę i wiruje pranie przy maksymalnej prędkości. Możliwe jest wyłączenie wirowania i zmniejszenie prędkości wirowania przyciskiem WYBÓR WIROWANIA.

### **ONE Fi EXTRA**

Ustawienie, jakie należy wybrać, gdy chcemy umożliwić zdalne sterowanie za pomocą aplikacji (poprzez Wi-Fi). W tym przypadku, rozpoczęcie cyklu odbędzie się za pośrednictwem poleceń aplikacji. Jeśli urządzenie nie zostało jeszcze uruchomione za pomocą aplikacji, cykl **"Autohigiena"** włączy się poprzez naciśnięcie przycisków **START/PAUZA**. Cykl jest przeznaczony do dezynfekcji bębna, usuwania brzydkich zapachów i przedłuża żywotność urządzenia. Przed rozpoczęciem cyklu **"Autohigiena"** upewnij się czy bęben jest pusty i użyj odpowiedniego dla pralek środka czyszczącego lub detergentu w proszku. Po zakończeniu cyklu pozostaw otwarte drzwiczki urządzenia, aby umożliwić wyschnięcie bębna. Cykl zalecany co 50 prań.

## 7. ROZWIĄZYWANIE PROBLEMÓW I GWARANCJA

Rozwiązanie niektórych najczęściej pojawiających się problemów związanych z nieprawidłowym działaniem pralki mogą ułatwić zamieszczone poniżej praktyczne wskazówki:

### RAPORT BŁĘDÓW

- **Modele z wyświetlaczem:** wyświetlony zostaje kod błędu, zawsze poprzedzony literą E (np. Błąd 2 = E2)
- **Modele bez wyświetlacza:** błąd sygnalizowany jest migotaniem wszystkich lampek kontrolnych LED - tyle razy, ile wynosi kod błędu - z 5-sekundowymi przerwami (np.: Błąd 2 = dwa migotania -> pauza 5 sekund -> dwa migotania -> itd.)

Wyświetlany błąd	Możliwe przyczyny i proponowane rozwiązania
<b>E2</b> (na pralkach z wyświetlaczem) <b>2 mignięcia lampek LED</b> (brak wyświetlacza)	<b>Pralka nie pobiera wody</b> Upewnij się, czy zawór doprowadzający wodę został odkręcony. Upewnij się, czy przewód doprowadzający wodę nie jest zagięty, skręcony lub przygnieciony. Odpływ wody został umieszczony na nieprawidłowej wysokości (sprawdź instrukcje w sekcji dotyczącej instalacji) Zamknij dopływ wody, odkręć wąż doprowadzający wodę z tyłu pralki i upewnij się, czy filtr przeciwpiaskowy jest czysty i drożny. Należy sprawdzić, czy filtr nie jest zatkany lub czy w jego wnętrzu nie ma ciała obcych, które mogłyby zakłócić prawidłowy przepływ wody.
<b>E3</b> (na pralkach z wyświetlaczem) <b>3 mignięcia lampek LED</b> (brak wyświetlacza)	<b>Pralka nie odprowadza wody</b> Należy sprawdzić, czy filtr nie jest zatkany lub czy w jego wnętrzu nie ma ciała obcych, które mogłyby zakłócić prawidłowy przepływ wody. Upewnij się, czy przewód doprowadzający wodę nie jest zagięty, poskręcony lub przygnieciony. Sprawdź, czy rura odprowadzająca wodę nie jest zatkana i pozwala wodzie swobodnie odpływać. Spróbuj odprowadzić wodę do zlewu.
<b>E4</b> (na pralkach z wyświetlaczem) <b>4 mignięcia lampek LED</b> (brak wyświetlacza)	<b>Jest zbyt dużo piany i/lub wody.</b> Sprawdź, czy nie użyto zbyt dużej ilości detergentu lub produktu nieprzeznaczonego do pralek.
<b>E7</b> (na pralkach z wyświetlaczem) <b>7 mignięcia lampek LED</b> (brak wyświetlacza)	<b>Problem z drzwiczkami.</b> Upewnij się, że drzwiczki zostały prawidłowo domknięte. Sprawdź, czy wewnątrz pralki nie ma ubrań, które utrudniają domknięcie drzwiczek. Jeśli drzwiczki zablokowały się, wyłącz pralkę i odłącz ją od gniazdka zasilania; odczekaj 2-3 minuty i ponownie spróbuj otworzyć drzwiczki.
<b>Wszystkie inne kody</b>	Wyłącz pralkę i odłącz ją od gniazdka zasilania, odczekaj 1 minutę. Włącz pralkę i uruchom program. Jeśli błąd znowu się pojawi, skontaktuj się bezpośrednio z Autoryzowanym Centrum Obsługi Klienta.

## INNE NIETYPOWE PRZYPADKI

<i>Wyświetlany błąd</i>	<b>Możliwe przyczyny i proponowane rozwiązania</b>
<b><i>Pralka nie działa / nie uruchamia się</i></b>	<p>Sprawdź, czy urządzenie jest podłączone do działającego gniazdka zasilania.</p> <p>Upewnij się, czy działa zasilanie.</p> <p>Upewnij się, czy gniazdo elektryczne działa podłączając inne urządzenie, na przykład lampę.</p> <p>Drzwi mogą być nieprawidłowo zamknięte: otwórz je i zamknij ponownie.</p> <p>Sprawdź, czy został poprawnie wybrany żądany program i naciśnij przycisk start.</p> <p>Upewnij się, czy pralka nie jest w trybie paazy.</p>
<b><i>Woda wyciekła na podłogę w pobliżu pralki</i></b>	<p>Prawdopodobnie nieszczelna jest uszczelka między kranem a rurą dopływu wody; w takim przypadku, należy ją wymienić i ponownie dokręcić rurę do kranu.</p> <p>Upewnij się, czy filtr jest prawidłowo zamknięty.</p>
<b><i>Nie działa odwirowane</i></b>	<p>Z powodu nieoptymalnego rozmieszczenia ubrań pralka może:</p> <ul style="list-style-type: none"> <li>• próbować wyrównać obciążenia, wydłużając czas wirowania.</li> <li>• zmniejszyć prędkość wirowania, aby zmniejszyć vibracje i hałas.</li> <li>• anulować wirowanie, aby chronić maszynę.</li> </ul> <p>Upewnij się, że ładunek jest równomiernie rozłożony. Jeśli chcesz uniknąć zagniecień, ponownie załaduj ubrania i uruchom program.</p> <p>Prawdopodobnie woda nie została całkowicie odprowadzona, więc odczekaj kilka minut. Jeśli problem będzie się powtarzał, sprawdź informacje dotyczące Błędu 3.</p> <p>Niektóre modele posiadają funkcję "Bez wirowania": Upewnij się, czy nie jest przypadkiem włączona.</p> <p>Upewnij się, czy nie włączono opcji zmieniającej parametry wirowania.</p> <p>Użycie zbyt dużej ilości detergentu może utrudnić uruchomienie wirowania.</p>
<b><i>Silne vibracje / odgłosy dochodzące z pralki podczas odwirowywania</i></b>	<p>Pralka jest prawdopodobnie źle wyważona: w razie potrzeby wyregulować nóżki, jak opisano to w odpowiednim punkcie Instrukcji.</p> <p>Upewnij się, czy śruby transportowe, gumowe korki i przekładki dystansowe zostały usunięte.</p> <p>Upewnij się, czy wewnątrz bębna nie ma ciał obcych (monet, zawiasów, przycisków, itp...).</p>

PL

**Standardowa gwarancja producenta obejmuje stwierdzone wady mechaniczne lub elektryczne produktu wynikłe z działania lub zaniechania działania ze strony producenta. Jeśli okaże się, że usterka została spowodowana przez czynniki zewnętrzne, tj. podczas transportu, niewłaściwego stosowania lub na skutek nieprzestrzegania instrukcji obsługi, za naprawę może zostać naliczona opłata.**

Stosowanie środków piorących bez fosforanów może spowodować następujące rezultaty:

- **woda z płukania może być bardziej mętna:** jest to wynik obecności zawiesiny zeolitów, która nie powoduje negatywnych efektów dla skuteczności płukania.
- **obecność białego proszku (zeolitów) na praniu po jego zakończeniu:** jest to normalne zjawisko, proszek nie przyłącza się do materiału, ani nie zmienia jego koloru.
- **obecność piany w wodzie z ostatniego płukania:** nie musi to oznaczać nieskutecznego płukania.
- **tworzenie się znacznej ilości piany:** często spowodowane obecnością anionowych środków powierzchniowo czynnych w składzie środków piorących, które są trudne do usunięcia z pranych materiałów. W takim wypadku nie jest konieczne wykonywanie dodatkowych cykli płukania dla usunięcia tego zjawiska: nie spowoduje to żadnej zmiany.

Jeśli problem nie został rozwiązany lub jeśli podejrzewasz usterkę, należy natychmiast skontaktować się z Autoryzowanym Centrum Obsługi Klienta.

Zaleca się stosowanie wyłącznie oryginalnych części zamiennych, które są dostępne w naszych Autoryzowanych Centrach Obsługi Klienta.

### Gwarancja

Produkt jest objęty gwarancją zgodnie z postanowieniami i warunkami określonymi w gwarancji pisemnej dołączonej do produktu. Gwarancja musi być należycie wypełniona i przechowywana tak, aby w razie potrzeby mogła być okazana w Autoryzowanym Centrum Obsługi Klienta.

Poprzez umieszczenie oznaczenia  na tym produkcie poświadczamy na własną odpowiedzialność przestrzeganie wszystkich wymogów europejskich dotyczących bezpieczeństwa, ochrony zdrowia i środowiska określonych w przepisach dla tego produktu.

Producent nie jest odpowiedzialny za ewentualne błędy wynikające z druku niniejszej Instrukcji załączonej do urządzenia. Dodatkowo Producent pozostawia sobie prawo do wprowadzania zmian, jakie okażą się konieczne we własnych produktach, bez naruszania zasadniczej ich charakterystyki.



Ďakujeme, že ste si vybrali práčku značky **Hoover**. Sme hrdí na to, že Vám môžeme ponúknuť nové, inovatívne a technologicky vyspelé produkty, s kompletným radom domácich spotrebičov pre zabezpečenie skutočnej pomoci pri každodenných činnostiach.

Pozorne si prečítajte tento návod pre správne a bezpečné užívanie spotrebiča a pre užitočné tipy ohľadom údržby.



Spotrebič používajte len po dôkladnom preštudovaní týchto pokynov. Majte tento návod vždy po ruke a v dobrom stave pre prípadného ďalšieho majiteľa.

Skontrolujte, či je so spotrebičom dodaný tento návod, záručný list, adresy servisných stredísk a š títok s energetickou účinnosťou. Skontrolujte, či je zástrčka, diel na odtokovú hadicu a zásobník pracích prostriedkov alebo zásobník na bielidlo (iba pri niektorých modeloch) súčasťou dodávky. Odložte si všetky tieto diely na bezpečnom mieste.

Každý výrobok je označený jedinečným 16-miestnym kódom, tiež nazývaným „sériové číslo“, vytlačeným na š títku na spotrebiči (oblasť otvoru) alebo v dokumentácii vo vnútri výrobku. Tento kód je špecifickou ID kartou produktu, ktorú potrebujete k registrácii a na kontakt s **Hoover** servisným strediskom.

## Životné prostredie



Tento spotrebič je označený podľa Európskej smernice 2012/19/EU O odpade z elektrických a elektronických zariadení (OEEZ).

OEEZ obsahujúce znečisťujúce látky (ktoré môžu spôsobovať negatívne dopady na životné prostredie) a základné komponenty (ktoré je možné opäť využiť). Je potrebné podrobiť OEEZ špecifickému zaobchádzaniu, pre odstránenie a likvidáciu všetkých znečisťujúcich látok a obnovu a recykláciu všetkých materiálov. Jednotlivci môžu zohrať dôležitú úlohu pri zaistení, aby OEEZ nezostalo problémom pre životné prostredie; je dôležité dodržiavať určité základné pravidlá:

- OEEZ sa nesmie likvidovať spoločne s bežným komunálnym odpadom.
- OEEZ musí byť odovzdané na príslušných zberných miestach spravovaných obcou alebo mestom alebo príslušnými podnikmi. V mnohých krajinách sa uskutočňuje pri veľkých OEEZ zber z domu.

V mnohých krajinách, keď si zakúpite nový spotrebič, starý je možné odovzdať predajcovi, ktorý ho bezplatne vyzdvihne na základe výmeny jedného za druhý, ak ide o zariadenie ekvivalentného typu a má rovnaké funkcie ako dodávané zariadenie.

## Obsah

1. ZÁKLADNÉ BEZPEČNOSTNÉ PRAVIDLÁ
2. INŠTALÁCIA
3. PRAKTICKÉ RADY
4. ÚDRŽBA A ČISTENIE
5. PRÍRUČKA RÝCHLEHO ŠTARTU
6. OVLÁDACIE PRVKY A PROGRAMY
7. ODSTRÁNENIE MOŽNÝCH PROBLÉMOV A ZÁRUKA

SK

# 1. ZÁKLADNÉ BEZPEČNOSTNÉ PRAVIDLÁ

- Tento spotrebič je určený na používanie v domácnosti a podobných miestach:

- Zamestnanecké kuchyne v predajniach, kanceláriách alebo inom pracovnom prostredí;
- Na farmách;
- Klientmi hotelov, motelov a iných ubytovacích zariadení;
- Na mieste pre výdaj raňajok.

Iné použitie tohto spotrebiča mimo domáceho prostredia alebo pre typické domáce činnosti, ako je komerčné využitie odborníkmi alebo skúsenými užívateľmi, je vylúčené z vyššie uvedených aplikácií. Ak nepoužívate spotrebič v súlade s vyššie uvedenými podmienkami, môže sa skrátiť jeho životnosť a môžete stratiť právo na záručnú opravu. Akékoľvek poškodenie spotrebiča vyplývajúce z použitia iného ako domáceho (aj keď sa nachádza v domácnosti) nebude akceptované výrobcom pri uplatnení záruky.

- Tento spotrebič môžu používať deti od 8 rokov a osoby so zníženými fyzickými, senzorickými alebo mentálnymi schopnosťami, alebo bez dostatočných skúseností a znalostí, pokiaľ sú pod dohľadom alebo boli poučené

o bezpečnom používaní spotrebiča a porozumeli možnému riziku.

Nedovoľte deťom hrať sa so spotrebičom. Čistenie a údržbu nesmú vykonávať deti bez dozoru.

- Nedovoľte deťom hrať sa so spotrebičom.
- Deti do 3 rokov držte mimo dosah, pokiaľ nie sú neustále pod dohľadom.
- Pokiaľ je napájací kábel poškodený, musí byť vymenený špeciálnym káblom, alebo zostavou, ktorá je k dispozícii u výrobcu alebo u jeho servisného zástupcu.
- Na pripojenie vody používajte len hadice dodané so spotrebičom (nepoužívajte staré hadice).
- Tlak vody musí byť v rozsahu od 0,05 MPa až 0,8 MPa.
- Zabezpečte, aby koberec neblokoval dno práčky a vetracie otvory.
- Po inštalácii musíte práčku umiestniť tak, aby zostala zástrčka ľahko prístupná.
- Maximálna kapacita suchej bielizne závisí od modelu (viď ovládací panel)
- Pre nahliadnutie popisu výrobku navštívte stránku výrobcu.

## Pripojenie k elektrickej sieti a bezpečnostné pokyny

- Technické parametre (napájacie napätie a príkon) sú uvedené na výrobnom štítku.
- Uistite sa, že je elektrický systém uzemnený, vyhovuje všetkým platným predpisom a že (prípojka) zásuvka je zhodná so zástrčkou spotrebiča. V opačnom prípade požiadajte o pomoc profesionálneho technika.
- Dôrazne neodporúčame použitie prevodníkov, viacnásobných zásuviek alebo predlžovacích káblov.
- Pred čistením alebo údržbou práčky odpojte zástrčku od sieťovej zásuvky a zastavte ventil prívodu vody.
- Pri odpájaní spotrebiča neťahajte za prívodný kábel.
- Pred otvorením dverí sa uistite, či nie je v bubne voda.
- Nevystavujte práčku dažďu, priamemu slnečnému žiareniu ani iným poveternostným vplyvom.
- Pri premiestňovaní nezdvíhajte práčku za ovládacie prvky ani zásobník pracích prostriedkov; počas prepravy nikdy nepokladajte práčku otvorom na vozík. Pri zdvíhaní odporúčame asistenciu druhej osoby.
- V prípade poruchy práčku vypnite, zavrite ventil prívodu vody a nemanipulujte so spotrebičom. Ihneď kontaktujte najbližšie servisné stredisko a používajte len originálne náhradné diely. Nedodržaním týchto pokynov môžete negatívne ovplyvniť bezpečnosť spotrebiča.

SK



### **UPOZORNENIE:**

Počas prania môže voda dosahovať veľmi vysokú teplotu.

## 2. INŠTALÁCIA

- Vyskrutkujte **2** alebo **4** skrutky (**A**) na zadnej strane spotrebiča a vyberte **2** alebo **4** poistky (**B**) podľa **obrázku 1**.
- Prekryte **2** alebo **4** otvory použitím dodaných krytiiek.
- Ak je práčka určená na **vstavanie**, po prerezaní spojovacích pásov vyskrutkujte **3** alebo **4** skrutky (**A**) a dajte dolu **3** alebo **4** podložky (**B**).
- V prípade niektorých modelov, **1** alebo **viac** podložiek spadne do spotrebiča: nakloňte práčku dopredu a vyberte ich. Prekryte otvor pomocou krytiiek dodaných so spotrebičom.



### UPOZORNENIE:

Držte obalové materiály mimo dosah detí.

- Umiestnite „polionda“ panel na dno podľa **obrázku 2** (podľa modelu zvolte verziu **A**, **B** alebo **C**).

Pri niektorých modeloch nie je tento krok potrebný, pretože „polionda“ panel je už inštalovaný na dne spotrebiča.

①

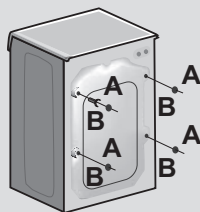

②

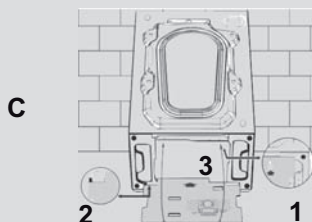
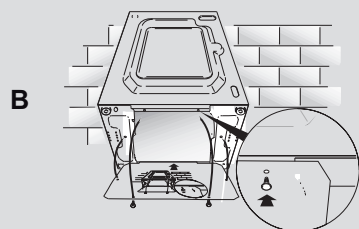
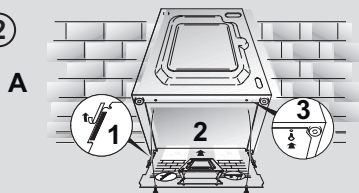

## Pripojenie vody

- Pripojte hadicu na vodu ku kohútiku (obr.3) a použite iba hadicu dodanú s výrobkom (nepoužívajte staré súpravy hadíc).

- **NIEKTORÉ MODELY** môžu obsahovať jednu alebo viac z nasledujúcich funkcií:

- **HOT&COLD** (obr. 4): nastavenie pripojenia vody na horúcu a studenú vodu pre vyššiu úsporu energie.

Pripojte šedú hadicu k ventilu studenej vody ❄ a červenú k ventilu horúcej vody. Práčku je možné pripojiť len k ventilu studenej vody; v takom prípade sa môžu niektoré programy spustiť o niekoľko minút neskôr.

- **AQUASTOP** (obr. 5): zariadenie umiestnené na prívodnej hadici, ktoré zastaví prívod vody v prípade poškodenia hadice; v tomto prípade sa zobrazí červený symbol v okienku "A" a hadicu musíte vymeniť. K odsrutkovaniu matice stlačte jednosmerné poistné zariadenie "B".

- **AQUAPROTECT - PRÍVODNÁ HADICA S OCHRANOU** (obr. 6): Ak voda pretečie z hlavnej internej hadice "A", transparentný izolačný plášť "B" udrží vodu na dokončenie pracieho cyklu. Na konci cyklu kontaktujte autorizované servisné stredisko pre výmenu prívodnej hadice.

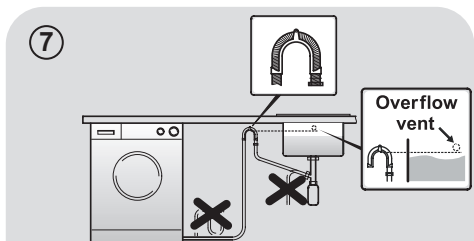
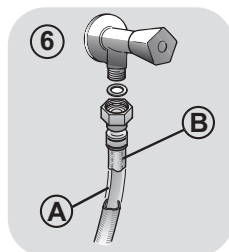
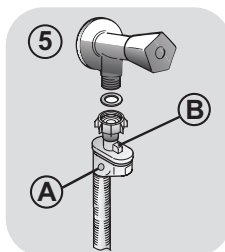
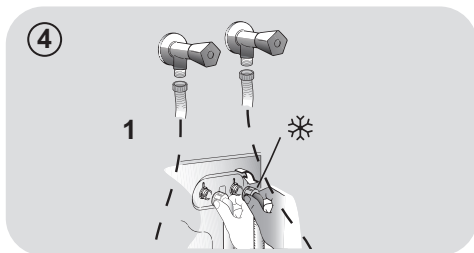
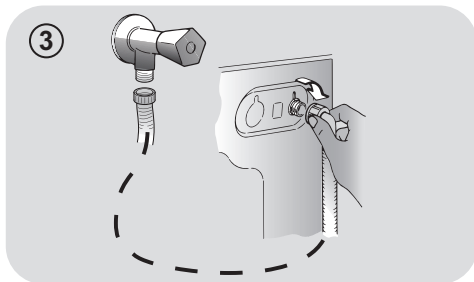

## Umiestnenie

- Postavte práčku k stene, neprítlačte ani neohnite hadicu a umiestnite odtokovú hadicu do umývadla alebo radšej pripojte k odpadovému potrubiu vo výške najmenej 50 cm s priemerom väčším ako je priemer hadice práčky (obr. 7).

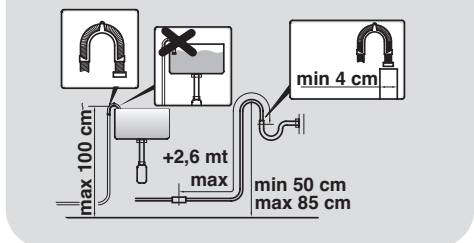

- Vyrovnajte spotrebič pomocou nožičiek podľa **obrázku 8**:
  - a.otočením matice v smere hodinových ručičiek uvoľníte skrutku;
  - b.otáčajte nožičkou pre zvýšenie alebo zníženie, až kým sa nedotkne podlahy;
  - c.zaistíte nožičku točením matice, kým sa nedotkne spodnej časti skrinky práčky.
- Spotrebič pripojte.

### **! UPOZORNENIE:**

V prípade potreby výmeny prívodného kábla kontaktujte autorizované servisné stredisko.

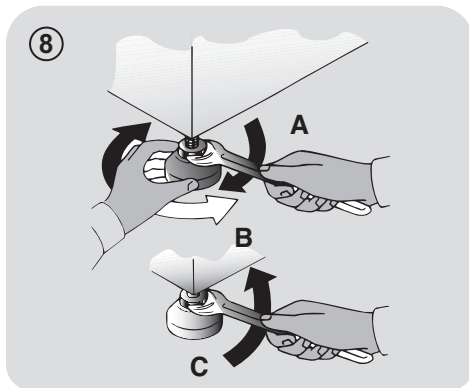

### Zásobník pracích prostriedkov

Zásobník pracích prostriedkov je rozdelený na 3 časti podľa **obrázku 9**:

- priestor "1": prací prostriedok na predpranie;
- priestor "2": pre špeciálne prísady, aviváže, škrob, a pod.;

### **! UPOZORNENIE:**

Používajte len tekuté prostriedky; práčka automaticky nastaví dávkovanie prísad pri každom cykle počas posledného plákania.

- priestor "2": prací prostriedok na hlavné pranie.

**PRI NIEKTORÝCH MODELOCH** je dodaná tiež **nádoba na tekuté pracie prostriedky (obr.10)**. V prípade jej použitia ju vložte do časti "2". Týmto spôsobom sa tekutý prací prostriedok dostane do bubna v správnej chvíli. Nádobu môžete použiť tiež na bielicidlo pri voľbe programu „Plákanie“.

### **! UPOZORNENIE:**

na inštalačné chyby sa nevzťahuje záruka výrobcu.



### **! UPOZORNENIE:**

niektoré pracie prostriedky nie sú určené pre použitie v zásobníku pracích prostriedkov, ale sú vo svojom vlastnom dávkovači, ktorý sa vkladá priamo do bubna.

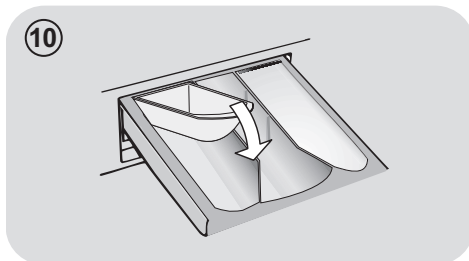

## 3. PRAKTICKÉ RADY

### Vkladanie bielizne

#### Pri triedení bielizne sa uistite:

- vyberte z bielizne kovové predmety, ako sú mince, sponky;
- zapnite gombíky, zavrite zipsy, stiahnite voľné a dlhé pásy;
- zo záclon odnímate kolieska;
- dodržiavajte upozornenie na štítku bielizne;
- pre odstránenie odolných škvŕn použite príslušné prostriedky.

- Pri praní kobercov, prikrývk alebo iných ťažkých tkanín odporúčame vynechať odstreďovanie.
- Pri praní vlny sa uistite, že je ju možné prať v práčke. Skontrolujte štítok na bielizni.

### Užitočné odporúčania pre užívateľa

Tipy na ekonomické využitie spotrebiča.

#### Maximalizujte veľkosť náplne

- Najlepšie výsledky šetrenia energie, vody a pracích prostriedkov dosiahnete využitím maximálnej kapacity práčky. Ušetríte až 50% energie praním plnej náplne namiesto 2 polovičných náplní.

#### Potrebujete predpranie?

- Používajte len na veľmi znečistenú bielizeň! ŠETRÍTE prací prostriedok, čas, vodu a 5 až 15% energie vynechaním predprania v prípade bežne znečistenej bielizne.

#### Je nutné pranie v teplej vode?

- Ošetríte vopred škrvny prípravkom na odstraňovanie škvŕn alebo zájdené škrvny namočte vo vode pred samotným praním, aby ste obmedzili nutnosť prania v teplej vode. Ušetríte energiu používaním programov s nízkou teplotou.

### Pred použitím sušiaceho programu (PRÁČKY-SUŠIČKY)

ŠETRÍTE energiu a čas voľbou vysokej rýchlosti otáčok odstredenia pre zníženie obsahu vody v bielizni pred použitím programu sušenia.

Nasleduje **rýchla príručka** s tipmi a odporúčaniami o **použití pracích prostriedkov pri rôznych teplotách**. V každom prípade si vždy prečítajte pokyny na pracom prostriedku na jeho správne použitie a dávkovanie.

SK

**Pri praní veľmi znečistenej bielej bielizne odporúčame použiť program na bavlnu s teplotou 60°C** a vyšší a bežný prací prostriedok (heavy duty), obsahujúci bielidla, ktoré ponúkajú výnimočné výsledky pri stredných /vysokých teplotách.

**Pri praní medzi 40°C a 60°C** musí byť druh použitého pracieho prostriedku vhodný na konkrétny typ vlákna a stupeň znečistenia. Bežné pracie prášky sú vhodné na „biele“ alebo farebné odolné tkaniny so silným znečistením, zatiaľ čo tekuté pracie prostriedky alebo prášky „s ochranou farby“ sú vhodné pre farebné látky s vysokým stupňom znečistenia.

**Pri praní pri teplote pod 40°C** odporúčame použitie tekutých pracích prostriedkov alebo prostriedkov špeciálne označených ako vhodné na pranie pri nízkej teplote.

**Pri praní vlny alebo hodvábu** používajte len pracie prostriedky určené výhradne pre tieto látky.

## 4. ÚDRŽBA A ČISTENIE

Na čistenie vonkajších častí práčky použite vlhkú utierku, nepoužívajte drsné prášky, alkohol ani rozpúšťadlá. Práčka nevyžaduje žiadnu špeciálnu údržbu: vyčistíte zásobník pracích prostriedkov a filter; niekoľko tipov o premiestňovaní práčky alebo dlhodobom odstavení je popísaných nižšie.

### Čistenie zásobníka pracích prostriedkov

- Odporúčame čistiť zásobník pracích prostriedkov, aby ste zabránili hromadeniu zvyškov prostriedkov a prísad.
- K tomu vytiahnite zásobník miernym ťahom, vyčistíte pod tečúcou vodou a zasuňte na miesto.

### Čistenie filtra

- Práčka je vybavená špeciálnym filtrom na zachytenie veľkých zvyškov, ako sú gombíky alebo mince, ktoré môžu upchať odtokový otvor.
- **LEN V PRÍPADE NIEKTORÝCH MODELOV:** vyberte hadičku, odstráňte uzáver a zachyťte vodu do nádoby.
- Pred vyskrutkovaním filtra odporúčame vložiť pod neho utierku na zachytenie vody.
- Otočte filter proti smeru hodinových ručičiek po bod zastavenia vo vertikálnej pozícii.
- Vyberte a vyčistite filter; po skončení ho nasadzte otočením v smere hodinových ručičiek.
- Opakujte predchádzajúce kroky v opačnom poradí na zostavenie všetkých dielov.

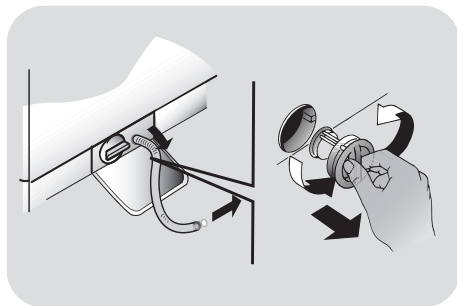

### Odporúčania v prípade premiestňovania a dlhodobého odstavenia spotrebiča

- V prípade že budete skladovať práčku v nevykurovanej miestnosti dlhší čas, vypustíte všetku vodu z rúr.
- Odpojte práčku od elektrickej siete.
- Znížte koniec hadice nad misu a vypustíte zvyšnú vodu.
- Po vypustení pripevnite hadicu remeňom.



## 5. PRÍRUČKA RÝCHLEHO ŠTARTU

Táto práčka automaticky prispôsobí hladinu vody podľa typu a množstva bielizne. Tento systém ponúka skvelú úsporu energie a značnú redukciu dĺžky prania.

### Voľba programu

- Zapnite práčku a zvolte požadovaný program.
- Nastavte teplotu prania a stlačte požadované tlačidlo „možnosti“.
- Stlačením tlačidla **ŠTART/PAUZA** spustíte pranie.

*V prípade že nastane výpadok elektrického prúdu počas prania, špeciálny systém pamäte uloží nastavenie a pri obnovení napájania práčka pokračuje od bodu, kde bol cyklus prerušený.*

- Na konci programu sa na displeji zobrazí správa "End" alebo pri niektorých modeloch sa rozsvietia indikátory všetkých fáz.

**Pred otvorením dvierok počkajte, pokiaľ kontrolka ZAMKNUTÉ DVIERKA nezhasne.**

- Vypnite práčku.

**Pre akýkoľvek typ prania viď tabuľku programov a postupujte podľa tohto poradia.**

### Technické údaje

**Tlak vody:**  
min 0,05 Mpa  
max 0,8 Mpa

**Otáčky pri odstredení:**  
viď štítko so základnými údajmi.

**Max.prikon/ Istenie/ Napätie napájania:**  
viď štítko so základnými údajmi.

## 6. OVLÁDACIE PRVKY A PROGRAMY

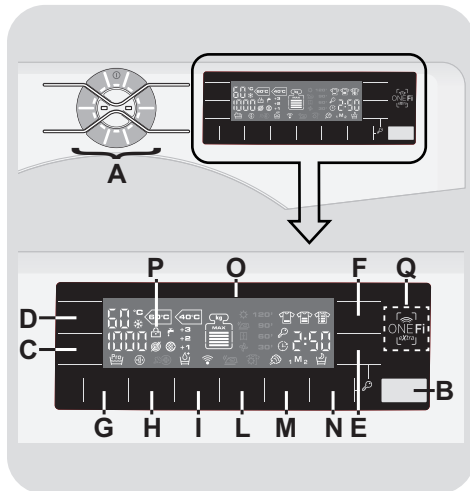

- A** Dotykový ovládač (s tlačidlom **VYPNUTIE**)
- B** Tlačidlo **ŠTART/PAUZA**
- C** Tlačidlo **OTÁČOK ODSTREDENIA**
- D** Tlačidlo **VOLBY TEPLoty**
- E** Tlačidlo **ODLOŽENÉHO ŠTARTU**
- F** Tlačidlo **RÝCHLY / STUPEŇ ZNEČISTENIA**
- G** Tlačidlo **PREDPRANIE**
- H** Tlačidlo **HYGIENA PLUS**
- I** Tlačidlo **EXTRA PLÁKANIE**
- L** Tlačidlo **PARA**
- M** Tlačidlo **OBL'ÚBENÉ**
- N** Tlačidlo **NOC & DEŇ**
- O** Digitálny displej
- P** Kontrolka **ZAMKNUTÉ DVIERKA**
- E+N** **UZAMKNUTIE TLAČIDIEL**
- Q** Oblast' **ONE Fi EXTRA**

SK

## UPOZORNENIE:

Nedotýkajte sa displeja (a dotykového ovládania) počas pripájania, pretože spotrebič počas prvých sekúnd kalibruje systém: dotykom displeja nebude spotrebič fungovať správne. V takom prípade odpojte zástrčku od zásuvky a zopakujte proces.

## Dotykový ovládač

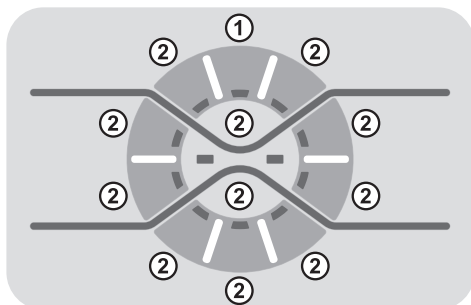

### ZAPNUTIE/VYPNUTIE

Aby sa spotrebič zapol, stlačte tlačidlo zvoleného programu **2** aspoň na **1 sekundu** (displej sa rozsvieti a zobrazia sa parametre zvoleného cyklu). Ak chcete spotrebič vypnúť, stlačte tlačidlo **VYPNUTIE 1** na najmenej **3 sekundy**.

### VÝBER PROGRAMU

Ak chcete nastaviť program, stlačte príslušné tlačidlo **2** a zodpovedajúci indikátor sa rozsvieti.

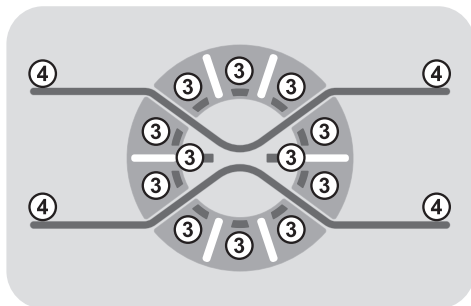

## Kontrolky VOĽBY TLAČIDIEL

Svietia po dotyku príslušných tlačidiel **3**.

### "X Red Light"

Svieti pri stlačení akéhokoľvek tlačidla dotykového ovládača, s rozptýleným svetlom k okraju **4**. Postupne zhasne počas **5 minút** od posledného stlačenia tlačidla pre úsporu energie.

## Tlačidlo ŠTART/PAUZA

Zatvorte dvierka **PRED** stlačením tlačidla **ŠTART/PAUZA**.

- Stlačením spustíte zvolený cyklus.

Po stlačení tlačidla **ŠTART/PAUZA** spotrebič chvíľu čaká, kým začne fungovať.

## PRIDANIE ALEBO ODOBRANIE BIELIZNE PO TOM, ČO BOL PROGRAM UŽ SPUSTENÝ (PAUZA)

- Stlačte a podržte tlačidlo **ŠTART/PAUZA** na cca **2 sekundy** (niektoré svetelné indikátory a indikátor zostávajúceho času budú blikať – to znázorňuje, že práčka bola zastavená).
- Pred otvorením dvierok počkajte, pokiaľ kontrolka **ZAMKNUTÉ DVIERKA** nezhasne.

**Skôr ako otvoríte dvierka, skontrolujte, či je hladina vody pod dvierkami, aby ste zabránili vytečeniu.**

- Po tom, čo ste pridali alebo odobrali bielizeň, zatvorte dvierka a stlačte tlačidlo **ŠTART/PAUZA** (program sa spustí vo fáze, kde bolo pranie prerušené).

## ZRUŠENIE PROGRAMU

- Pre zrušenie programu stlačte tlačidlo **VYPNUTIE** (na najmenej **3 sekundy**).

- Počkajte **2 minúty**, kým bezpečnostná poistka neumožní otvorenie dverí práčky.

**Tlačidlo prídavných možností musíte zvoliť pred stlačením tlačidla START/PAUZA.**

**Ak zvolíte možnosť nekompatibilnú so zvoleným programom, kontrolka možnosti bude blikať a potom zhasne.**

## Tlačidlo OTÁČOK ODS TRE DENIA

- Stlačením tohto tlačidla môžete znížiť otáčky odstredenia alebo odstredenie úplne vylúčiť.
  - ⊗ zrušenie odstredovania.
- Ak štítok neuvádza konkrétne informácie, je možné možné použiť maximálne otáčky uvedené v programe.

**Aby ste zabránili poškodeniu látky, nie je možné zvýšiť otáčky nad maximálne povolené programom.**

- Pre opätovnú aktiváciu cyklu odstredenia stlačte tlačidlo, pokým sa nezobrazia požadované otáčky.
- Otáčky odstredenia môžete upraviť bez prerušenia činnosti práčky.

**Nadmerné dávkovanie pracieho prostriedku môže viesť k tvorbe veľkého množstva peny. Ak spotrebič zistí nadmerné množstvo peny, môže vylúčiť fázu odstredenia alebo predĺžiť trvanie programu a zvýšiť spotrebu vody.**

**Spotrebič je vybavený špeciálnym elektronickým zariadením, ktoré bráni cyklu odstredenia v prípade nevyváženej bielizne. Tým sa zníži hluk a vibrácie spotrebiča a tak sa predĺži aj jeho životnosť.**

## Tlačidlo VOL'BY TEPLoty

- Toto tlačidlo Vám umožňuje zmeniť teplotu pracích cyklov.
  - ❄ studené pranie.
- Nemožno zvýšiť teplotu nad maximálnu povolenú hodnotu pre daný program, pre ochranu textílií.

## Tlačidlo ODLOŽENÉHO ŠTARTU

- Toto tlačidlo Vám umožňuje nastaviť odložený štart pracieho cyklu až o **24 hodín**.
- Pre odloženie štartu postupujte nasledovne:
  - Nastavte požadovaný program.
  - Jedno stlačenie tlačidla aktivuje funkciu (na displeji sa zobrazí **h00**) a následne opätovným stlačením nastavte **1 hodinové** odloženie (na displeji se zobrazí **h01**). Prednastavené odloženie sa zvýši o **1 hodinu** každým stlačením tlačidla, až do **h24**, v tomto bode ďalším stlačením začnete opäť od nuly.
  - Potvrďte stlačením tlačidla **ŠTART/PAUZA** (kontrolka na displeji začne blikať). Spustí sa odpočítavanie a po jeho skončení sa automaticky spustí program.
- Je možné zrušiť odložený štart stlačením tlačidla **VYPNUTIE** (na najmenej **3 sekundy**).

***Ak nastane výpadok v elektrickej sieti počas prevádzky spotrebiča, špeciálna pamäť uloží zvolený program a po obnovení dodávky energie pokračuje od miesta prerušenia.***

## Tlačidlo RÝCHLY / STUPEŇ ZNEČISTENIA

Toto tlačidlo umožňuje zvoliť dve rôzne možnosti, v závislosti od zvoleného programu.

### - RÝCHLY

Tlačidlo bude aktívne, ak zvolíte **RÝCHLY (14/30/44 Min.)** program na ovládači a umožňuje zvoliť jednu z troch uvedených dĺžok trvania programu.

## - STUPEŇ ZNEČISTENIA

- Po voľbe programu sa automaticky zobrazí čas pre daný program.
- Táto možnosť umožňuje výber z 3 úrovní intenzity, ktoré upravujú dĺžku programu, v závislosti od stupňa znečistenia bielizne (je možné použiť len s určitými programami uvedenými v tabuľke programov).

## Tlačidlo PREDPRANIE

- Táto možnosť Vám umožňuje uskutočniť predpranie a je vhodná najmä pre veľmi znečistenú bielizeň (možno použiť len pri niektorých programoch podľa tabuľky programov).
- Odporúčame používať len 20% odporúčaného množstva pracieho prostriedku uvedeného na obale pracích prostriedkov.

## Tlačidlo HYGIENA PLUS

Pomocou tejto možnosti je možné sterilizovať bielizeň, teplota pracieho programu dosiahne 60°C.

## Tlačidlo EXTRA PLÁKANIE

- Toto tlačidlo Vám umožňuje pridať plákanie na konci pracieho cyklu. Maximálny počet extra plákaní je závislý od zvoleného programu.
- Táto funkcia bola navrhnutá pre osoby s citlivou pokožkou, u ktorých aj malé zvyšky pracích prostriedkov môžu spôsobiť podráždenie alebo alergie.
- Túto funkciu odporúčame použiť aj pre detskú bielizeň a v prípade prania veľmi znečistenej bielizne, u ktorých sa používa veľké množstvo pracieho prostriedku, alebo pri praní osušiek alebo bielizne, ktorých vlákna majú tendenciu zachytávať prací prostriedok.

## Tlačidlo PARA

Toto tlačidlo poskytuje špecifické ošetrenie pri niektorých pracích cykloch (pozri tabuľku programov). Funkcia pary funguje tak, že uvoľňuje záhyby na mokrom oblečení a vďaka tomu znižuje čas potrebný na ich vyžehlenie. Odstraňovaním nepríjemných pachov sa vlákna regenerujú a obnovujú. Každý program poskytuje príslušné ošetrenie parou, aby bola zabezpečená maximálna účinnosť prania v závislosti od typu tkaniny a farby.

## Tlačidlo OBLÚBENÉ

Táto funkcia umožňuje uložiť nastavenia pre dva obľúbené prispôbené programy; vrátane teploty, otáčok odstredenia a stupňa znečistenia, potom ich môžete rýchlo vyvolať.

### Ako uložiť program:

- 1) Zvoľte program a požadované možnosti.
- 2) Stlačte tlačidlo **OBLÚBENÉ**, zvoľte **M1** alebo **M2**. Ak ukladáte prvý program, musíte zvoliť **M1**.
- 3) Podržte stlačené tlačidlo **OBLÚBENÉ** na **3 sekundy** pre uloženie kombinácie vo zvolenej pozícii.

### Uloženie nového programu, ak M1 & M2 už obsahujú programy:

- 1) Nastavte program a požadované možnosti.
- 2) Stlačte tlačidlo **OBLÚBENÉ** na približne **3 sekundy** pre uloženie kombinácie na pozíciu **M1**. Skôr uložený program z pozície **M1** sa presunie na pozíciu **M2**.

### Spustenie už uloženého programu:

- Stlačte krátko tlačidlo **OBLÚBENÉ** (raz pre **M1**, dvakrát pre **M2**) a stlačte tlačidlo **ŠTART/PAUZA**.

- Po vyvolaní uloženého programu môžete stále zmeniť jeho možnosti a nastavenia, stlačením, zodpovedajúcich tlačidiel. V tomto prípade sa pridané možnosti neuložia.

**Ak nechcete zvoliť uložený program, len otočte volič programu na iný.**

## Tlačidlo NOC & DEŇ

- Táto možnosť znižuje prostredné odstredovanie na 400 ot./min., zvyšuje hladinu vody počas plákania a ponechá bielizeň vo vode po konečnom plákaní, pre rovnomerné rozloženie vlákien.
- Počas fázy, v ktorej je voda v bubne, bliká príslušná kontrolka pre zobrazenie, že práčka je v kľudovom režime.
- Deaktivujte možnosť na konci cyklu s odstredovaním (ktorého otáčky môžete znížiť alebo úplne ich vylúčiť pomocou príslušného tlačidla) a nastane fáza odčerpanie.
- Vďaka elektronickému riadeniu sa voda v prostredných fázach vypúšťa potichu, čím možno túto možnosť využívať na pranie počas noci.

## UZAMKNUTIE TLAČIDIEL

- Súčasným stlačením tlačidiel **NOC & DEŇ** a **ODLOŽENÉHO ŠTARTU** na cca **3 sekundy**, práčka umožňuje uzamknutie tlačidiel. Týmto spôsobom sa môžete vyhnúť nechceným alebo nežiaducim zmenám pri náhodnom stlačení tlačidla na displeji počas cyklu.
- Uzamknutie tlačidiel je možné ľahko zrušiť súčasným stlačením dvoch tlačidiel alebo stlačením tlačidla **VYPNUTIE** (na najmenej **3 sekundy**).

## Digitálny displej

Indikačný systém displeja umožňuje neustále informovanie o stave spotrebiča.

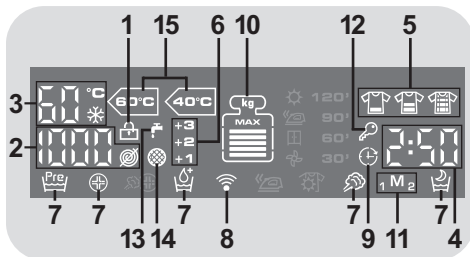

### 1) KONTROLKA ZAMKNUTÉ DVIERKA

- Ikona indikuje uzamknuté dvierka.

**Zavrite dvierka PRED stlačením tlačidla ŠTART/PAUZA.**

- Po stlačení tlačidla **ŠTART/PAUZA** so zatvorenými dvierkami bude kontrolka chvíľu blikat' a potom zostane svietiť.

**Ak nie sú dvierka správne zatvorené, kontrolka bude blikat' približne 7 sekúnd, potom sa príkaz spustenia automaticky zruší. V takom prípade zatvorte dvierka správne a stlačte opäť tlačidlo ŠTART/PAUZA.**

- Pred otvorením dvierok počkajte, pokiaľ kontrolka **ZAMKNUTÉ DVIERKA** nezhasne.

### 2) OTÁČKY ODSTREDENIA

Zobrazuje otáčky odstredenia zvoleného programu, ktoré je možné zmeniť alebo odstredovanie úplne vylúčiť pomocou príslušného tlačidla.

- zrušenie odstredovania.

### 3) TEPLOTA PRANIA

Zobrazuje teplotu prania zvoleného programu, ktorú možno upraviť (ak je to možné) pomocou príslušného tlačidla.

- studené pranie.

#### 4) TRVANIE CYKLU

- Po voľbe programu displej automaticky zobrazí dobu trvania cyklu, ktorá sa môže meniť v závislosti od zvolených prídavných možností.
- Po spustení programu budete konštantne informovaní o zostávajúcom čase do konca programu.
- Spotrebič vypočíta čas do konca zvoleného programu na základe štandardnej náplne, počas cyklu spotrebič upraví čas podľa veľkosti a zloženia náplne.

#### 5) KONTROLKY ČAS PRANIA

- Po zvolení programu kontrolka automaticky zobrazí stupeň znečistenia nastavený pre daný program.
- Voľbou iného stupňa znečistenia sa rozsvieti príslušná kontrolka.

#### 6) KONTROLKY EXTRA PLÁKANIE

Kontrolky zobrazujú extra plákanie zvolené príslušným tlačidlom.

#### 7) KONTROLKY MOŽNOSTI

Kontrolky svietia pre zobrazenie voľby možností príslušnými tlačidlami.

#### 8) Wi-Fi (len v prípade niektorých modelov)

- V prípade modelov s možnosťou Wi-Fi ikona indikuje že Wi-Fi systém je v prevádzke.
- Všetky informácie o funkciách a inštrukciách pre jednoduchú konfiguráciu Wi-Fi pripojenia nájdete v sekcii "**Download**" na <http://wizardservice.candy-hoover.com>.

#### 9) ODLOŽENÝ ŠTART

Bliká, ak bol nastavený odložený štart.

#### 10) Kg MODE (funkcia je aktívna iba pri niektorých programoch)

- Pre programy, u ktorých je aktívna funkcia "**Kg MODE**", spotrebič v prvých minútach vypočíta skutočnú náplň bielizne, s aktualizáciou údajov na displeji

v reálnom čase. Každá úroveň na displeji je 20% maximálnej kapacity náplne. Po voľbe programu sa na displeji zobrazí maximálna doporučená náplň.

- Počas každej fázy prania "**Kg MODE**" umožňuje monitorovanie informácií o bielizni v bubne v prvých minútach prania:
  - nastaví množstvo potrebnej vody;
  - určí dĺžku pracieho cyklu;
  - ovláda plákanie podľa typu zvolenej pranej látky;
  - nastaví rytmus rotácie bubna podľa typu pranej látky;
  - rozozná prítomnosť peny, v prípade potreby potom zvýši množstvo vody počas plákania;
  - nastaví rýchlosť odstredovania podľa náplne, čím zabráni nevyváženosti.

#### 11) OBLÚBENÉ

Kontrolka zobrazuje, že funkcia pamäti je aktívna.

#### 12) KONTROLKA UZAMKNUTIE TLAČIDIEL

Kontrolka zobrazuje uzamknutie tlačidiel.

#### 13) KONTROLKA UZATVORENÝ VODOVODNÝ VENTIL

Indikuje, že spotrebič nemôže napúšťať vodu: odporúčame vypnúť spotrebič, skontrolovať, či je otvorený vodovodný ventil a či je tlak vody správny.

#### 14) KONTROLKA UPCHANÝ FILTER

Indikuje, že spotrebič nemôže vypúšťať vodu: odporúčame vypnúť spotrebič, skontrolovať, či nie je upchaný filter, alebo či nie je zalomená odtoková hadica.

#### 15) KONTROLKY ŠTANDARDNÝCH PROGRAMOV PRE BAVLNU (viď tabuľku programov)

Kontrolky svietia po voľbe najúčinniejšieho programu ohľadne spotreby vody a energie, pre pranie bavlnenej bielizne s bežným stupňom znečistenia.

## ONE Fi EXTRA

Tento prístroj je vybavený **ONE Fi EXTRA** technológiou, ktorá vám umožní prístroj ovládať na diaľku cez aplikáciu, a to vďaka funkcii Wi-Fi.

### REGISTRÁCIA PRÍSTROJA (V APLIKÁCII)

- Stiahnite aplikáciu **Hoover Wizard** na Vašom zariadení.

Aplikácia **Hoover Wizard** je dostupná pre zariadenia so systémom Android a iOS, a to ako pre tablety aj pre smartphony.

Získajte všetky podrobnosti o funkciách ONE Fi EXTRA prechádzaním aplikácie v režime DEMO.

- Otvorte aplikáciu, vytvorte profil užívateľa a zaregistrujte prístroj podľa pokynov na displeji zariadenia alebo pomocou "Príručky rýchleho štartu" priloženého u Vášho prístroja.

Použitím Android smartfónu vybaveného technológiou NFC (Near Field Communication) je proces registrácie zjednodušený (Rýchla registrácia); v takom prípade postupujte podľa pokynov na displeji telefónu, umiestnite a držte ho v blízkosti loga ONE Fi EXTRA na ovládacom paneli prístroja, ak k tomu aplikácia vyzýva.



### POZNÁMKY:

Umiestnite smartfón tak, že NFC anténa na zadnej strane zodpovedá pozícii ONE Fi EXTRA logu spotrebiča.



V prípade že nepoznáte pozíciu NFC antény, krúživými pohybmi ľahko pohybujte smart telefónom nad logom ONE Fi EXTRA až kým aplikácia nepotvrdí pripojenie. Aby bol prenos dát úspešný, JE NUTNÉ UDRŽIAVAŤ SMART TELEFÓN V BLÍZKOSTI OVLÁDACIEHO PANELU POČAS CELÉHO NIEKOĽKOSEKUNDOVÉHO PRIPOJENIA. Následne Vás bude zariadenie informovať o správnom výsledku operácie a oznámi Vám, že je možné presunúť sa so smart telefónom kamkoľvek.

Hrubé obaly alebo metalické nálepky na smartfóne môžu ovplyvniť alebo brániť prenosu dát medzi telefónom a spotrebičom. V prípade potreby ich odstráňte.











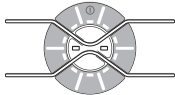

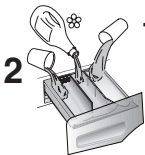

Nahradenie niektorých komponentov smartphonu (napr. zadný kryt, batérie, atď.) neoriginálnym, by mohlo viesť k odstráneniu NFC antény.

### POVOLÍŤ VZDIALENEJ OVLÁDANIE (CEZ APLIKÁCIU)

Po registrácii prístroje, zakaždým, keď chcete, aby bolo možné ovládať prístroj vzdialene prostredníctvom aplikácie, najprv musíte vložiť bielizeň, čistiaci prostriedok, zavrieť dvere a vybrať pozíciu **ONE Fi EXTRA** na zariadení. Od tej chvíle ho môžete ovládať pomocou príkazov aplikácie.

SK

## Tabuľka programov

 <b>PROGRAM</b>		 (MAX.) * (vid' ovládaci panel)										 °C (MAX.)			
		6 kg	7 kg	8 kg	9 kg	10 kg	11 kg	12 kg	13 kg	2			1		
All in One 20°C 	<b>All In One 20°C</b> 4)	4	4,5	5,5	6	6,5	7	8	8	20°	●	●			
All Hygiene 	<b>All Hygiene</b> 4)	4	4,5	5,5	6	6,5	7	8	8	60°	●	●			
All in One 59 Min. 	<b>All In One 59 Min.</b>	6	7	8	9	10	11	12	13	40°	●	●			
	<b>Jemná</b> 4)	2	2,5	2,5	2,5	2,5	2,5	3	3	40°	●	●			
	<b>Plákanie</b>	-	-	-	-	-	-	-	-	-	△	●			
	<b>Zmiešaná &amp; Farebná</b> 2) 4)	3	3,5	4	4,5	5	5,5	6	6,5	40°	●	●	(●)		
	<b>Vlna &amp; Hodváb</b>	1	1	2	2	2	2	2,5	2,5	30°	●	●			
	<b>Bavlna**</b> 2) 4)	6	7	8	9	10	11	12	13	90°	●	●	(●)		
14-30-44 Rapid	<b>14'</b>	1	1	1,5	1,5	1,5	1,5	2	2	30°	●	●			
	<b>30'</b>	2	2,5	2,5	2,5	2,5	2,5	3	3	30°	●	●			
	<b>44'</b>	3	3,5	3,5	3,5	3,5	3,5	4	4	40°	●	●			
	<b>Odčerpávanie &amp; Odstredenie</b>	-	-	-	-	-	-	-	-	-					
<b>One Fi Extra</b> 	Pozícia, ktorú musíte vybrať, ak chcete aktivovať ovládanie cez aplikáciu (pripojenie cez Wi-Fi). Pokiaľ pračka nie je ešte registrovaná v aplikácii, stlačením tlačidla <b>ŠTART/PAUZA</b> na spotrebiči sa spustí program na čistenie bubna "Auto-Hygiene".														



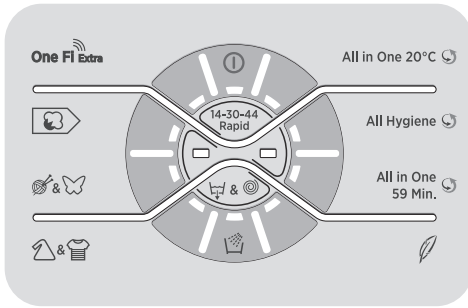

### Prečítajte si tieto poznámky:

\* Maximálna kapacita suchej bielizne závisí od modelu (viď ovládací panel).

### \*\* ŠTANDARDNÝ PROGRAM NA BAVLNU PODĽA (EU) Č. 1015/2010 A Č. 1061/2010.

#### PROGRAM NA BAVLNU S TEPLOTOU 60°C.

#### PROGRAM NA BAVLNU S TEPLOTOU 40°C.

Tieto programy sú vhodné na pranie bežne znečistenej bielizne a sú najúčinnejšie vzhľadom na spotrebu energie a vody na pranie bavlnenej bielizne.

Tieto programy boli vyvinuté v zhode s teplotou uvedenou na štítku bielizne a aktuálna teplota vody sa môže mierne odlišovať od deklarovanej teploty cyklu.

(●) Len so zvolenou možnosťou PREDPIERANIA (programy s možnou voľbou PREDPIERANIA).

### △ (Len pre modely s priestorom na tekuté pracíe prostriedky)

Pokiaľ len niekoľko kusov bielizne vyžaduje ošetrovanie bielením, môžete vykonať odstránenie škvŕn v práčke.

Nalejte bielidlo do zásobníka pre tekuté bielidlo, vloženého v komore „2“ zásobníka pracích prostriedkov a nastavte špeciálny program PLÁKANIE.

Po ukončení tejto fázy spotrebič vypnite, pridajte zvyšok bielizne a pokračujte v štandardnom praní s najvhodnejším programom.

- 1) Po zvolení programu sa na displeji zobrazí odporúčaná teplota, ktorú je možné zmeniť (ak je to možné) pomocou príslušného tlačidla, nie je možné ju však zvýšiť nad maximálnu povolenú pre daný program.
- 2) Pre uvedené programy môžete nastaviť trvanie a intenzitu prania pomocou tlačidla STUPEŇ ZNEČISTENIA.
- 3) Voľbou programu RÝCHLY na voliči programu môžete zvoliť pomocou tlačidla RÝCHLY jeden z troch dostupných rýchlych programov: 14', 30' a 44'.
- 4) Dostupná funkcia pary.

## Výber programov

V prípade prania rôznych typov látok a rôzneho stupňa znečistenia obsahuje práčka špecifické programy na splnenie každej potreby prania (viď tabuľka).

### Technológia ALL IN ONE

Táto práčka je vybavená inovatívnym systémom s vysokotlakovými tryskami, ktoré striekajú zmes vody a pracieho prostriedku priamo na bielizeň.

Špeciálny pohyb motora používaný v tejto práčke riadi pohyb bubna počas spustenia každého programu v spojení s vysokotlakovým striekaním zmesi pracieho prostriedku na bielizeň, cyklus obsahuje niekoľko akcií otáčania, ktoré pomáhajú vniknúť pracieho roztoku priamo do vlákien, čo pomáha pri odstránení nečistôt a zabezpečiť najlepší prací účinok.

Systém **ALL IN ONE** sa používa aj počas fáz napúšťania vody, kde vysokotlakové trysky dokončia odstránenie zvyškov pracieho prostriedku zachyteného v bielizni.

### All In One 20°C

Vďaka technológii **ALL IN ONE** tento inovatívny program umožňuje pranie látok ako je bavlna, syntetické a zmiešané pri teplote 20°C s účinkom, ktorý je porovnateľný s programom 40°C.

Spotreba tohto programu je približne 50% voči bežnému programu s teplotou 40°C na pranie bavlny.

### DÔLEŽITÉ UPOZORNENIE PRI PRANÍ

- Novú farebnú bielizeň perte oddelene najmenej 5 alebo 6 krát.
- Určité veľké kusy bielizne ako sú džínsy alebo uteráky perte oddelene.
- Nikdy nekombinujte NESTÁLOFAREBNÉ látky.

### All Hygiene

Tento program je vhodný na bavlennú bielizeň a bol špeciálne navrhnutý na odstránenie odolných nečistôt pri 60°C vďaka technológii **ALL IN ONE**.

### All In One 59 Min.

Tento program umožňuje prať zmiešanú bielizeň ako je bavlna, syntetické a zmiešanú látku len za 59 minút, pri plnom naplnení práčky pri teplote 40°C (alebo nižšej). Tento program je vhodný najmä pre mierne znečistenú bielizeň.

### Jemná

Tento program strieda prácu a prestávky a je vhodný najmä na pranie jemnej bielizne. Prací cyklus a plákanie sa vykonávajú s maximálnym množstvom vody na zaistenie najlepšieho účinku.

### Plákanie

Tento program vykoná 3 plákania s prostredným odstreďovaním (ktoré možno znížiť alebo zrušiť pomocou príslušného tlačidla). Služi na plákanie akéhokoľvek typu látky, napríklad po ručnom praní.

### Zmiešaná & Farebné

Pranie a plákanie je optimalizované s rytmom rotácie bubna a hladinou vody. Jemné odstreďovanie zaisťuje zníženú tvorbu pokrčenia látok.

### Vlna & Hodváb

Tento program umožňuje jemný prací cyklus, vhodný najmä na vlnenú bielizeň označenú "Vhodné na pranie v práčke" a bielizeň z hodvábu alebo označenú ako "Prať ako hodváb" na štítku látky.

### Bavlna

Tento program je vhodný na pranie bežne znečistenej bavlny a je to najúčinnější program ohľadom spotreby energie a vody na pranie bavlnenej bielizne.

### Rýchly (14-30-44 Min.)

Prací cyklus odporúčaný pre malé náplne a mierne znečistenie. S týmto programom odporúčame znížiť dávkovanie prostriedku, za účelom úspory. Voľbou programu RÝCHLY a pomocou tlačidla môžete zvoliť jeden z troch dostupných programov.

### **Odčerpanie & Odstredenie**

Program dokončí odčerpanie a odstredenie pri maximálnej rýchlosti. Odstredovanie možno zrušiť alebo znížiť otáčky pomocou tlačidla VOLBA OTÁČOK ODSSTREDENIA.

### **ONE FI EXTRA**

Pozícia, ktorú musíte vybrať, ak chcete povoliť vzdialené ovládanie prostredníctvom aplikácie (cez Wi-Fi). Pokiaľ pračka nie je ešte registrovaná v aplikácii, stlačením

tlačidla **ŠTART/PAUZA** na prístroji, cyklus **"Auto-Hygiene"** určený na dezinfekciu bubna, likvidáciu pachov a predĺženie životnosti prístroja. Uistite sa, že je bubon prázdny pred spustením cyklu **"Auto-Hygiene"** a použite vhodný čistiaci prostriedok pre bubny pračiek alebo prací prášok. Na konci cyklu nechajte dvierka prístroja otvorené, aby bubon mohol vyschnúť. Odporúča sa tento cyklus spustiť po každom 50. praní.

## 7. ODSTRÁNENIE MOŽNÝCH PROBLÉMOV A ZÁRUKA

Ak si myslíte, že vaša práčka nefunguje správne, prečítajte si nižšie uvedenú rýchlu príručku ohľadne praktických rád na odstránenie najbežnejších problémov.

### HLÁSENIE PORUCHY

- **Modely s displejom:** chyba je zobrazená číslom so znakom „E“ (príklad: Error 2 = E2)
- **Modely bez displeja:** chyba je zobrazená blikaním každej LED podľa kódu poruchy, s následnou 5 sekundovou pauzou (príklad: Error 2 = dve bliknutia – pauza 5 sekúnd – dve bliknutia – a pod...)

Zobrazená chyba	Možné príčiny a praktické riešenia
<b>E2</b> (s displejom) <b>2 bliknutia LED</b> (bez displeja)	<b>Spotrebič nemôže napustiť vodu.</b> Skontrolujte, či je otvorený prívod vody. Skontrolujte prívodnú hadicu z hľadiska zalomenia alebo prícvaknutia. Odtoková hadica nie je v správnej výške (viď kapitolu o inštalácii). Zatvorte prívodný ventil, odskrutkujte hadicu s filtrom na zadnej strane spotrebiča a skontrolujte, či je filter čistý a nie je zablokovaný. Skontrolujte filter, či nie je upchatý, alebo či v priestore filtra nie sú cudzie predmety, ktoré by mohli brániť riadnemu prietoku vody.
<b>E3</b> (s displejom) <b>3 bliknutia LED</b> (bez displeja)	<b>Práčka nevypúšťa vodu.</b> Skontrolujte filter, či nie je upchatý, alebo či v priestore filtra nie sú cudzie predmety, ktoré by mohli brániť riadnemu prietoku vody. Skontrolujte, či nie je odtoková hadica zalomená alebo prícvaknutá. Skontrolujte, či nie je upchatý odtokový systém domácnosti a či voda voľne odteká. Skúste vypustiť vodu do výlevky.
<b>E4</b> (s displejom) <b>4 bliknutia LED</b> (bez displeja)	<b>Veľmi veľa peny a/alebo vody.</b> Skontrolujte, či ste nepridali nadmerné množstvo pracieho prostriedku alebo prostriedok nevhodný pre práčky.
<b>E7</b> (s displejom) <b>7 bliknutia LED</b> (bez displeja)	<b>Problém s dvierkami.</b> Skontrolujte, či sú dvierka správne zatvorené. Skontrolujte, či bielizeň nebráni v zatvorení dvierok. Ak sú dvierka blokové, spotrebič vypnite a odpojte od elektrickej siete, počkajte 2-3 minúty a otvorte dvierka.
<b>Akýkoľvek iný kód</b>	Spotrebič vypnite a odpojte od elektrickej siete, chvíľu počkajte. Spotrebič zapnite a spust'ite program. Ak sa porucha opäť objaví, kontaktujte autorizované servisné stredisko.

## INÉ PROBLÉMY

Problém	Možná príčina a praktické riešenia
<b>Pračka nefunguje/nespustí sa</b>	Skontrolujte, či je spotrebič pripojený k funkčnej sieťovej zásuvke.
	Skontrolujte, či je zapnutá.
	Pomocou iného spotrebiča skontrolujte, či je elektrická zásuvka funkčná.
	Nie sú správne zatvorené dvierka: otvorte a opäť zatvorte.
	Skontrolujte zvolený program a či je stlačené tlačidlo štart.
	Skontrolujte, či práčka nie je v režime pauzy.
<b>Voda na podlahe alebo v blízkosti spotrebiča</b>	Môže to byť spôsobené netesnosťou medzi prírodným ventilom a hadicou; v takom prípade vymeňte tesnenie a dotiahnite hadicu a ventil.
	Skontrolujte, či je filter správne zatvorený.
<b>Pračka neodstred'uje</b>	Z dôvodu nevhodného rozdelenia bielizne môže práčka: <ul style="list-style-type: none"> <li>• Pokúšať sa o vyváženú bielizeň, predĺžením doby odstredenia.</li> <li>• Znížiť rýchlosť odstredenia pre zníženie vibrácií a hluku.</li> <li>• Vylúčiť odstredenie na ochranu spotrebiča.</li> </ul> Uistite sa, či je bielizeň vyvážená. Ak nie, usporiadajte ho a reštartujte program.
	Môže to byť z dôvodu, že nie je úplne odčerpaná voda: počkajte niekoľko minút. Ak problém trvá, viď časť Error 3.
	Niektoré modely sú vybavené funkciou „bez odstredenia“: skontrolujte, či nie je zapnutá.
	Skontrolujte možnosti nastavenia, ktoré môžu vylúčiť odstredenie.
	Použitie nadmerného množstva pracieho prostriedku môže mať vplyv na spustenie odstredenia.
<b>Silné vibrácie/hluk počas odstred'ovania</b>	Pračka nie je vyvážená: v prípade potreby nastavte pomocou nastaviteľných nožičiek podľa príslušnej kapitoly.
	Skontrolujte, či sú odstránené prepravné skrutky, gumové vložky a podložky.
	Skontrolujte, či sa v bubne nenachádzajú cudzie predmety (mince, háčiky, gombíky a pod...).

SK

**Štandardná záruka výrobcu sa vzťahuje na elektrické alebo mechanické poruchy výrobku zo strany výrobcu. Ak je porucha spôsobená faktormi mimo výrobcu, nesprávnym použitím alebo nedodržaním pokynov v návode, výrobca nenesie zodpovednosť a za opravy môže byť účtovaný poplatok.**

Použitie ekologických pracích prostriedkov bez fosfátov môže spôsobiť nasledujúce:

- **tmavšia voda z plákania:** je to z dôvodu potlačenia zeolitov, ktoré nemajú negatívny vplyv na účinok plákania.
- **biely prášok (zeolit) na bielzni na konci prania:** je to normálne, prášok nebol absorbovaný látkou a nezmení jej farbu.
- **pena vo vode v poslednom plákaní:** neindikuje to nevyhnutne zlé plákanie.
- **bohatá pena:** toto je často z dôvodu aniónovej aktívnej povrchovej látky v prípade prostriedkov, ktoré je možné ťažko odstrániť z bielzne.  
V takom prípade nepúšťajte opakované plákanie na odstránenie tohto efektu: nepomôže to.

Ak problém trvá, ihneď kontaktujte autorizované servisné stredisko.

Dôrazne odporúčame používať originálne náhradné diely, ktoré zakúpite vo vašom servisnom stredisku.

### Záruka

Na výrobok sa vzťahuje záruka podľa podmienok uvedených na certifikáte dodanom s výrobkom. Záručný certifikát musí byť kompletne vyplnený. Uschovajte si ho na bezpečnom mieste pre prípad požiadavky autorizovaného servisného strediska.

Umiestnením značky  na produkt deklaruje na vlastnú zodpovednosť zhodu so všetkými požiadavkami EÚ týkajúcimi sa bezpečnosti, zdravia a životného prostredia, ktoré sú zakotvené v legislatíve a týkajú sa daného produktu.

Výrobca nenesie žiadnu zodpovednosť za tlačové chyby v návode dodanom so spotrebičom. Tiež si vyhradzuje právo na akékoľvek zmeny užitočné pre tento výrobok bez zmeny jeho základných vlastností.



Hvala, ker ste izbrali pralni stroj **Hoover**. Ponosni smo, da lahko svojim kupcem nenehno ponujamo nove, inovativne in tehnološko napredne izdelke. Na voljo vam je kompletna linija gospodinjskih aparatov, ki vam bo v veliko pomoč pri vsakodnevnem delu.

Prosimo, da pozorno preberete ta priročnik, saj boste v njem našli navodila za pravilno in varno uporabo ter koristne nasvete za vzdrževanje aparata.



Aparat začnite uporabljati šele, ko ste pozorno prebrali ta navodila! Priporočamo, da knjižico shranite, da vam bo vedno pri roki, in jo boste lahko posredovali tudi morebitnim novim lastnikom aparata.

Prosimo preverite, da so aparatu ob dobavi priloženi tudi navodila za uporabo, garancijski list, naslovi pooblaščenih servisov ter nalepka o energijski učinkovitosti. Preverite tudi, da so aparatu priloženi tudi vtikač, ukrivljeni nastavek za odtočno cev ter dodatek za tekoče detergente ali za belilo (nekateri modeli). Priporočamo, da vse te dele shranite.

Posamezni izdelki so označeni z edinstveno 16-mestno kodo, tj. "serijsko številko", odtisnjeno na nalepki na aparatu (ob odprtini za vrata) ali v nalepki z dokumenti v notranjosti aparata. Koda je neke vrste osebna izkaznica izdelka, potrebujete pa jo pri registraciji in v primerih, ko se morate obrniti na pooblaščen servis **Hoover**.

## Varstvo okolja



Izdelek je označen skladno z evropsko uredbo 2012/19/EU o odpadni električni in elektronski opremi (OEEO).

OEEO vsebuje tako snovi, ki onesnažujejo okolje (in ki lahko negativno vplivajo na okolje) kot tudi osnovne komponente (ki jih je mogoče ponovno uporabiti). Zato je pomembna pravilna obravnava OEEO, ki omogoča odstranjevanje in ustrezno odlaganje vseh onesnaževal ter pridobivanje in recikliranje vseh materialov. Posamezniki lahko igrajo pomembno vlogo pri preprečevanju onesnaževanja okolja zaradi OEEO; pri tem morajo upoštevati nekaj osnovnih pravil:

- z OEEO ne ravnamo kot z običajnimi odpadki iz gospodinjstva;
- OEEO je treba odpeljati na ustrezno zbirališče odpadkov, upravljano s strani občine ali registrirane družbe. V številnih državah je za večje kose OEEO organizirano tudi zbiranje po domovih.

V številnih državah lahko ob nakupu novega aparata starega oddate prodajalcu, ki ga je dolžan prevzeti brezplačno po načelu eden za enega; to velja v primeru, da gre opremo enakovrednega tipa z enakimi funkcijami kot dobavljeni aparat.

## Kazalo

1. **SPLOŠNI VARNOSTNI UKREPI**
2. **INSTALACIJA**
3. **PRAKTIČNI NASVETI**
4. **VZDRŽEVANJE IN ČIŠČENJE**
5. **HITRI VODNIK**
6. **STIKALNA PLOŠČA IN PROGRAMI**
7. **ODPRAVLJANJE NEPRAVILNOSTI V DELOVANJU IN GARANCIJA**



# 1. SPLOŠNI VARNOSTNI UKREPI

- Aparat je namenjen samo uporabi v gospodinjstvih in podobnih okoljih:

- kuhinjah za osebe v pisarnah, delavnicah ali drugih delovnih okoljih;
- na kmetijah;
- za stranke v hotelih, motelih in drugih bivalnih okoljih;
- v penzionih.

Za drugačno uporabo v okoljih, ki se razlikujejo od uporabe v gospodinjstvih, kot na primer uporaba komercialne namene s strani strokovnjakov ali izučениh uporabnikov, ta aparat ni namenjen. Nenamenska uporaba aparata lahko skrajša njegovo življenjsko dobo in izniči veljavnost garancije. Proizvajalec ne prevzema nikakšne odgovornosti, skladno z veljavnimi zakoni, za morebitno š kodo na aparatu ali poškodbe ali izgubo zaradi nenamenske uporabe, tudi če je bil aparat uporabljan v gospodinjstvu.

- Aparat lahko uporabljajo otroci, starejši od 8 let, in osebe z zmanjšanimi fizičnimi, zaznavnimi ali umskimi sposobnostmi ali s pomanjkljivimi izkušnjami in predznanjem, vendar le pod nadzorom in če so jim bila razložena navodila za varno uporabo aparata in če se zavedajo s tem povezanih tveganj.

Otroci se ne smejo igrati z aparatom, prav tako otroci ne smejo čistiti in vzdrževati aparata brez nadzora.

- Otrokom ne smete dovoliti, da se igrajo z aparati.
- Otroci, mlajši od 3 let, se stroju ne smejo približevati, razen če so pod stalnim nadzorom.
- Če je dovodna cev poškodovana, mora biti zamenjana s posebno cevjo ali sistemom, ki ga priskrbi proizvajalec ali pooblaščen servisier.
- Uporabljajte samo aparatu priložene cevi za priključitev na vodovodno omrežje. (Ne uporabljajte cevi, s katerimi je bil priključen stari aparat!).
- Tlak vode mora biti med 0,05 MPa in 0,8 MPa.
- Prepričajte se, da morda preproga oz. tekstilna talna obloga ne ovira zračenja skozi odprtine na dnu stroja.
- Tudi po instalaciji mora biti vtičač dostopen.
- Največja dovoljena količina suhega perila je odvisna od modela stroja (gl. stikalno ploščo).
- Tehnični podatki o izdelku so dostopni na proizvajalčevi spletni strani.

## **Priključitev na električno omrežje in navodila za varno uporabo**

- Tehnični podatki (napajalna napetost in vhodna moč) so navedeni na tablici s podatki na aparatu.
- Prepričajte se, da je električni sistem ozemljen, skladen z vsemi veljavnimi predpisi in da električna vtičnica ustreza vtikaču aparata. V nasprotnem primeru se posvetujte s strokovno usposobljeno osebo.
- Odsvetujemo uporabo pretvornikov, razdelilcev ali podaljškov.
- Pred čiščenjem ali vzdrževalnimi deli na pralnem stroju potegnite vtikač iz vtičnice in zaprite pipo za vodo.
- Ko izklapljate stroj iz električnega omrežja, vedno primite za vtikač, nikoli ne vlecite za kabel.
- Pred odpiranjem vrat se prepričajte, da v bobnu ni vode.
- Stroj ne sme biti izpostavljen dežju, neposredni sončni svetlobi ali drugim vremenskim pogojem.
- Pri premikanju ne dvigajte stroja za gumb ali predalček za pralna sredstva; med transportom ne odlagajte stroja na vrata. Priporočamo, da stroj dvigneta dve osebi.
- V primeru nepravilnosti v delovanju in/ali okvare stroj izklopite, zaprite pipo za vodo in ne poskušajte sami odpraviti napake. Takoj se obrnite na najbližji pooblaščen servis in zahtevajte uporabo originalnih nadomestnih delov. Neupoštevanje the navodil lahko negativno vpliva na varnost stroja.



**OPOZORILO:**  
Voda med pranjem doseže zelo visoko temperaturo.

## 2. INSTALACIJA

- Odvijte **2** ali **4** vijake (**A**) na hrbtne strani in odstranite **2** ali **4** ploščice (**B**), kot je to prikazano na sliki **figure 1**.
- Zakrijte **2** ali **4** luknje s pomočjo čepov, ki jih boste našli v ovojnici z navodili.
- Če je pralni stroj **vgraden**, po rezanju jermenčkov, s katerimi so pritrjene cevi, odvijte **3** ali **4** vijake (**A**) in odstranite **3** ali **4** ploščice (**B**).
- Pri nekaterih modelih bo **1** ali **več** ploščic padlov notranjost stroja: nagnite stroj naprej, da jih odstranite. Luknje zakrijte s čepi, ki jih boste našli v ovojnici.

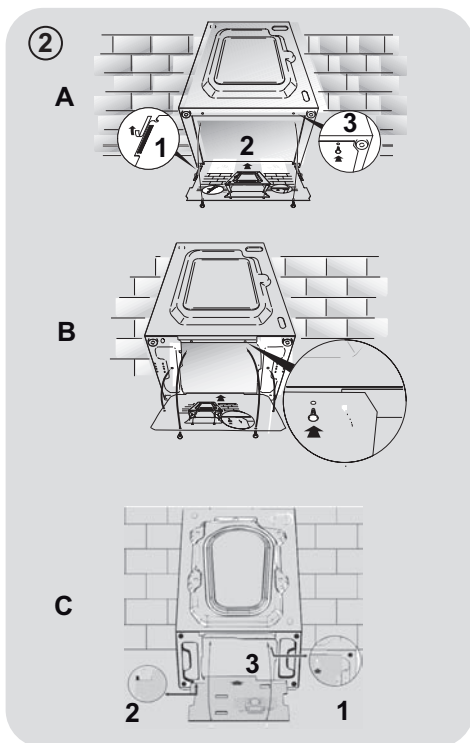
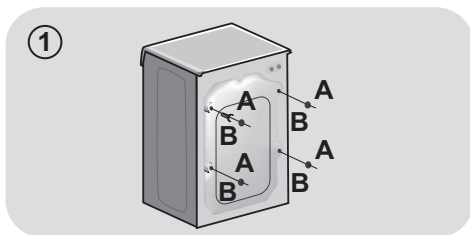

### ! OPOZORILO:

Pazite, da embalaža ne pride v roke otrokom.

- Nagubano ploščo "polionda" namestite na dno, kot je to prikazano na **sliki 2** (glede na model vašega stroja upoštevajte verzijo **A**, **B** ali **C**).

Pri določenih modelih ta postopek ni potreben, ker bo plošča "polionda" že nameščena v dnu aparata.

## Vodovodni priključki

- Za priključitev cevi za vodo na pipo (sl. 3) uporabite samo nove cevi, ki so bile stroju priložene (v ta namen ne uporabljajte starih cevi).

- **NEKATERI MODELI** imajo še dodatne značilnosti:

- **HLADNA IN TOPLA VODA - HOT&COLD** (sl. 4): Stroj priklopite na toplo in hladno vodo, kar omogoča večji energijski prihranek.

Sivo cev priključite na pipo za hladno vodo, ❄ rdečo pa na pipo za toplo vodo. Stroj lahko priključite tudi samo na hladno vodo: v tem primeru bo morda začel stroj izvajati določene programe z nekajminutno zamudo.

- **AQUASTOP** (sl. 5): V dotočni cevi je naprava, ki prepreči pretok vode, če pride do okvare cevi. V tem primeru se v okencu "A" prikaže rdeča oznaka; takrat morate zamenjati cev. Če želite odviti matico, morate pritisniti na pripomoček za preprečitev odvijanja "B".

- **AQUAPROTECT - DOTOČNA CEV Z VAROVALOM** (sl.6): Če začne notranje, osnovne cevi "A" uhajati voda, jo zadrži prozorni zunanji ovoj "B" in stroj bo lahko zaključil program pranja. Ko se program pranja zaključi, se obrnite na pooblaščen servis, saj je potrebno zamenjati dotočno cev.

## Namestitev

- Potisnite pralni stroj do zida, pri tem pa pazite, da cev ni zapognjena ali stisnjena, ter usmerite odtočno cev v kad ali, še boljše, jo priključite v odtok na zidu na višini vsaj 50 cm, premer odtoka pa mora biti večji od premera cevi pralnega stroja (sl. 7).

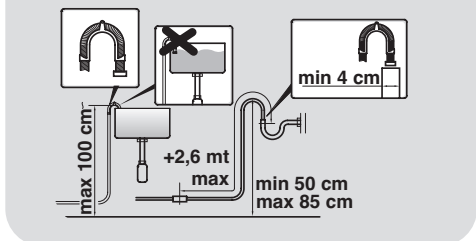
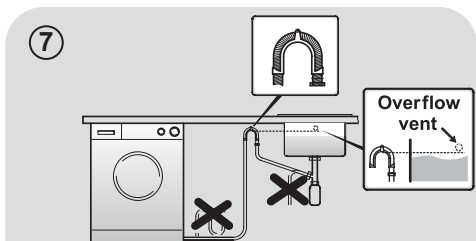
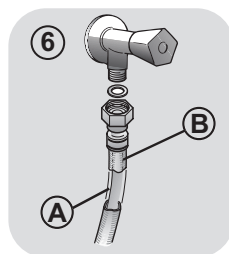
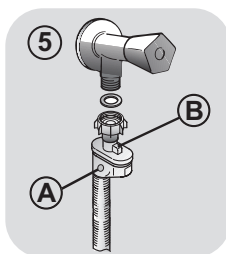
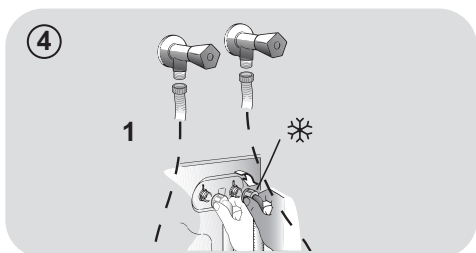
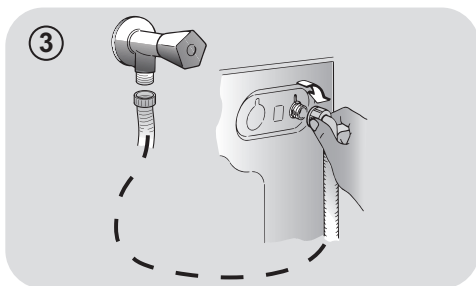

- Uravnajte stroj s pomočjo nastavljivih nog, kot je to prikazano na **sliki 8**:
  - a. zavrtite matico v desno, da sprostite vijak;
  - b. z obračanjem nogo dvignite ali spustite, dokler se ne naslanja na tla;
  - c. pritrdite nogo s privijanjem matice, dokler se matica ne pomakne do dna pralnega stroja.
- Potisnite vtikač v vtičnico.

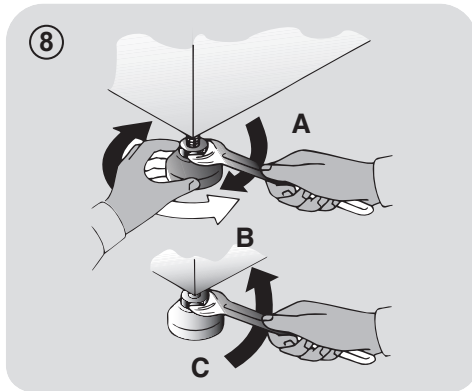

### **!** OPOZORILO:

Če je potrebno zamenjati priključni električni kabel, se obrnite na pooblaščen servis.

### Predalček za detergent

Predalček za detergent je razdeljen na 3 predelke, kot je to prikazano na **sliki 9**:

- **predelek "1"**: za detergent za predpranje;
- **predelek "2"**: za posebne dodatke, mehčalce, škrob, dišave ipd.;

### **!** OPOZORILO:

Uporabljajte samo tekoča sredstva. Pralni stroj bo tekom izvajanja programa samodejno doziral dodatke med zadnjim izpiranjem.

- **predelek "2"**: za detergent za pranje.

**NEKATERIM MODELOM** je priložena tudi posodica za tekoči detergent (**sl.10**). Ko jo želite uporabiti, jo položite v **predelek "2"**. Tako bo tekoči detergent stekel v boben v pravem trenutku. Posodico lahko uporabljate tudi za belilo, če izberete program "Izpiranje".

### **!** OPOZORILO:

Določene vrste detergentov niso namenjene odmerjanju v predalček za pralni prašek, ampak so jim priložene posebne posodice, ki jih položite neposredno v boben.

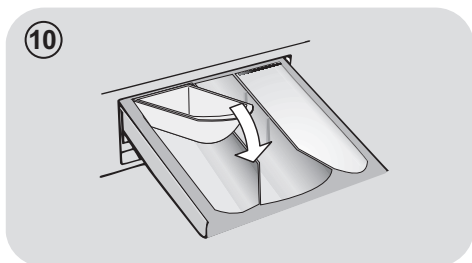

SL

### 3. PRAKTIČNI NASVETI

#### Nasveti za vlaganje perila v stroj

**Ko razvrščate perilo za pranje, ne pozabite:**

- odstraniti morate vse kovinske predmete, npr. lasnice, bucike, kovance;
- zapnite gumbe na prevlekah za blazine, zaprite zadrge, zavežite pasove in dolge trakove;
- z zaves snemite kaveljčke;
- pozorno preberite etikete z navodili za vzdrževanje tkanin na perilu;
- odstranite trdovratne madeže s pomočjo namenskih detergentov.

- Priporočamo, da se izogibate centrifugiranju, ko perete preproge, posteljna pregrinjala ali druge težke kose perila.
- Pred pranjem perila iz volne se prepričajte, da so primerni za pranje v stroju. Preverite oznako na etiketi na oblačilu.

#### Nekaj koristnih nasvetov

Vodnik za okolju prijazno in gospodarno uporabo pralnega stroja.

**Perite največjo dovoljeno količino perila**

- Za najbolj učinkovito porabo energije, vode, detergenta in časa priporočamo, da vedno perete poln stroj perila, tj. priporočeno največjo dovoljeno količino. Če enkrat operete poln stroj perila, s tem prihranite 50% energije v primerjavi z dvakratnim pranjem polovične količine.

**Je predpranje potrebno?**

- Le za zelo umazano perilo! **PRIHRANITE** na detergentu, času, vodi in med 5 do 15% energije, če NE izberete predpranja, ko perete manj ali običajno umazano perilo.

**Ali je pranje z višjo temperaturo potrebno?**

- Pred pranjem na madežih uporabite sredstvo za odstranjevanje madežev ali

pa zasušene madeže namakajte v vodi, da zmanjšate potrebo po pranju pri višjih temperaturah.

Prihranite na energiji s programi za pranje pri nižjih temperaturah.

**Pred vklopom programa sušenja (PRALNO-SUŠILNI STROJI)**

- ZA PRIHRANEK na energiji in času pred sušenjem v stroju izberite centrifugiranje pri veliki hitrosti, da zmanjšate vsebnost vode v perilu.

Sledi **hitri vodnik** z nekaj nasveti in priporočili za **uporabo detergenta pri različnih temperaturah**. Vsekakor pa vedno upoštevajte tudi navodila proizvajalca detergent glede pravilne uporabe in doziranja.

**Za pranje zelo umazanega belega perila priporočamo program za bombaž pri 60°C** ali več ter običajen pralni prašek (učinkovit), ki vsebuje belila, ki pri srednjih/visokih temperaturah zagotavljajo odlične rezultate.

**Za perilo, ki ga perete pri 40°C in 60°C** izberite vrsto detergent glede na vrsto tkanine in stopnjo umazanosti perila. Običajno so praški primerni za bolj umazano "belo" ali pisane tkanine obstojnih barv, medtem ko so tekoči detergent ali "do barv prijazni" praški primerni za pranje manj umazanega pisanega perila.

**Za perilo, ki ga perete pri temperaturah pod 40°C**, priporočamo uporabo tekočih detergentov oziroma detergentov, ki so namenjeni pranju pri nižjih temperaturah.

**Za pranje volne in svile** uporabljajte samo namenske detergente za to vrsto tkanin.

## 4. VZDRŽEVANJE IN ČIŠČENJE

Zunanje površine pralnega stroja čistite z vlažno krpo. Izogibajte se uporabi jedkih čistil, alkohola in/ali topil. Pralni stroj ne zahteva posebne nege; redno čistite predalček za pralna sredstva in filter. V nadaljevanju boste našli nekaj nasvetov o premikanju stroja in kaj storiti, če stroja dlje časa ne boste potrebovali.

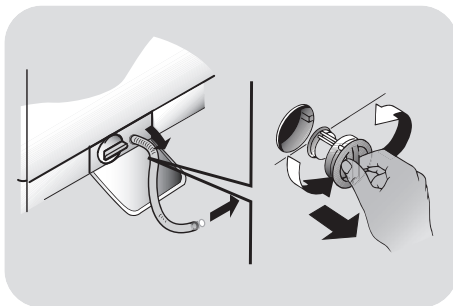

### Čiščenje predalčka za pralna sredstva

- Priporočamo, da predalčke redno čistite in tako preprečite, da bi se v njem nabirali ostanki detergent in drugih pralnih sredstev.
- To storite tako, da izvlčete predalček – potegnite nekoliko močneje, očistite ga pod tekočo vodo in ponovno potisnite v ohišje.

### Čiščenje filtra

- Pralni stroj je opremljen s posebnim filtrom, ki zadrži večje predmete, na primer gumbice ali kovance, ki bi lahko zamašili odtok.
- **SAMO NEKATERI MODELI:** izvlčite gibljivo cev, odstranite čep in odtočite vodo v posodo.
- Priporočamo, da pred odvijanjem filtra pod njega podložite vpojno krpo, da ostanejo tla suha.
- Filter zavrtite v levo do konca, dokler ni v vertikalnem položaju.
- Izvlčite in očistite filter; na koncu ga znova namestite v stroj in ga zavrtite v desno.
- Ponovite zgoraj opisan postopek v obratnem vrstnem redu.

### Pred selitvijo ali če stroja dlje časa ne boste uporabljali

TS

- Če bo pralni stroj dlje časa shranjen v neogrevanem prostoru, iztočite vodo iz vseh cevi.
- Potegnite vtičač iz vtičnice.
- Snemite dotočno cev z nosilca in jo spustite, da voda iz nje steče v podstavljeno posodo.
- Na koncu pritrdite odtočno cev z jermenom.

## 5. HITRI VODNIK

Ta pralni stroj samodejno prilagodi količino vode vrsti in količini perila v bobnu. Ta sistem zagotavlja manjšo porabo energije in ustrezno krajše programe pranja.

### Izbiranje programov

- Vključite pralni stroj in izberite ustrezen program.
- Po potrebi prilagodite temperatura pranja ter pritisnite na tipke za zelene "opcije".
- S pritiskom na tipko **START/PAVZA** zaženite program..

*Če med delovanjem pralnega stroja zmanjka električne energije, se nastavitve shranijo v pomnilnik. Ko je stroj spet pod napetostjo, nadaljuje z izvajanjem programa tam, kjer je bil ta prekinjen.*

- Ob koncu programa se na prikazovalniku prikaže napis "End" (konec), pri nekaterih modelih pa se osvetlijo kontrolne lučke vseh faz programa.

**Preden odprete vrata stroja, počakajte, da lučka za ZAPRTA VRATA ugasne.**

- Izključite pralni stroj.

S pomočjo razpredelnice programov izberite ustrezen program za vrsto tkanine, in sledite navodilom za upravljanje pralnega stroja.

### Tehnični podatki

#### Plak vode:

min 0,05 Mpa / max 0,8 Mpa

#### Hitrost ožemanja (vrt./min.):

gl. tablico s podatki.

#### Priključna moč / Varovalka AMP /

#### Priključna napetost:

gl. tablico s podatki.

## 6. STIKALNA PLOŠČA IN PROGRAMI

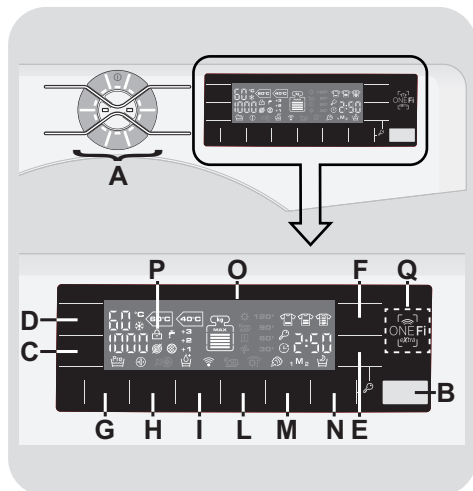

**A** Upravljanje z dotikom (s tipko za IZKLJOP)

**B** Tipka **START/PAVZA**

**C** Tipka **HITROST CENTRIFUGIRANJA**

**D** Tipka za nastavev **TEMPERATURE PRANJA**

**E** Tipka za **ZAMIK VKLOPA**

**F** Tipka **HITRO PRANJE / STOPNJA UMAZANOSTI PERILA**

**G** Tipka **PREDPRANJE**

**H** Tipka **HYGIENE PLUS**

**I** Tipka za **DODATNO IZPIRANJE**

**L** Tipka za **PARO**

**M** Tipka **PRILJUBLJENI**

**N** Tipka **NOČ & DAN**

**O** Digitalni prikazovalnik

**P** Kontrolna lučka **ZAPRTA VRATA**

**E+N** **ZAKLEPANJE TIPK**

**Q** Območje **ONE Fi EXTRA**



## **OPOZORILO:**

Med potiskanjem vtiča v vtičnico se ne dotikajte prikazovalnika (in površine za upravljanje z dotikom), saj stroj tekom prvih sekund po prikločitvi na električno omrežje kalibrira sistem. Z dotikanjem prikazovalnika bi morda lahko onemogočili pravilno delovanje stroja.

Če se pa to že zgodi, ponovno potegnite vtičnik iz vtičnice in ponovite postopek.

## Upravljanje z dotikom

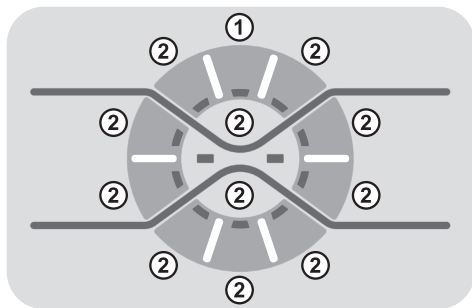

## VKLOP/IZKLOP

Stroj vklopite tako, da gumb za izbrani program ② pridržite za vsaj **eno sekundo** (zaslon se vklopi in na njem se prikažejo parametri izbranega programa). Stroj izklopite tako, da gumb za **IZKLOP** ① pridržite za vsaj **tri sekunde**.

## IZBIRANJE PROGRAMOV

Želeni program nastavite tako, da pritisnete ustrezeni gumb ②. Nato zasveti lučka za ta program.

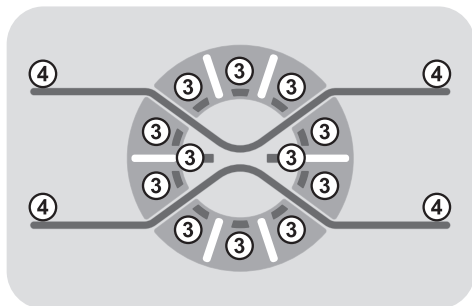

## TIPK ZA IZBIRANJE PROGRAMOV

Osvetlijo se, ko se dotaknete ustrezne tipke ③.

## Lučka "X Red Light"

Osvetli se ob pritisku na katero koli tipko za upravljanje z dotikom, osvetlitev je razpšerna in ob robovih zgublja na intenzivnosti ④. **5 minut** po zadnjem dotiku tipke začne svetloba počasi pojemati, kar zagotavlja prihranek na energiji.

## Tipka START/PAVZA

Vrata zaprite **PREDEN** pritisnete na tipko **START/PAVZA**.

- S pritiskom na to tipko zaženete izbrani program pranja.

Stroj začne delovati nekaj sekund po pritisku na tipko **START/PAVZA**.

## DODAJANJE IN ODVZEMANJE PERILA PO ZAČETKU IZVAJANJA PROGRAMA (PAVZA)

- Približno **2 sekundi** pritisčajte na tipko **START/PAVZA** (nekatero kontrolne lučke se osvetlijo, prikaz č asa do konca programa utripa, kar opozarja, da je stroj v načinu pavze).
- Preden odprete vrata stroja, počakajte, da lučka za **ZAPRTA VRATA** ugasne.

**Pred odpiranjem vrat se najprej prepričajte, da voda ne sega nad odprtino za vrata, da ne pride do poplave.**

- Ko dodate oz. odvezmete perilo, znova zaprite vrata in pritisnite na tipko **START/PAVZA** (stroj nadaljuje z izvajanjem programa tam, kjer je bil ta prekinjen).

## PREKLIC PROGRAMA

- Če želite preklicati program, pritisčajte na tipko za **IZKLOP** (vsaj **3 sekunde**).
- Počakajte **2 minuti**, da se sprost varnostna naprava in bo mogoče odpreti vrata.

Opcije izberite pred pritiskom na tipko **START/PAVZA**.

Če izberete opcijo, ki ni na voljo za izbrani program, indikator te opcije najprej utripa, nato pa ugasne.

## Tipka HITROST CENTRIFUGIRANJA

- S pomočjo te tipke lahko znižate hitrost ožemanja ali po potrebi prekličete ožemanje.

 preklic centrifugiranja.

- Če na etiketi na perilu ni drugačnih navodil, lahko za ožemanje perila izberete najvišjo predvideno hitrost ožemanja za izbrani program.

**Da bi preprečili poškodbo tkanin za posamezne programe, ni mogoče izbrati višje hitrosti ožemanja od najvišje, predvidene za izbrani program.**

- Če želite aktivirati ožemanje, pritisčajte na tipko za nastavljanje hitrosti ožemanja, dokler ne izberete zelene vrednosti.
- Hitrost ožemanja lahko prilagodite, ne da bi preklopili stroj v način pavze.

**Prevelika količina detergenta lahko povzroči pretirano penjenje. Če stroj zazna preveliko količino pene, lahko opusti fazo ožemanja, ali pa podaljša trajanje programa in poveča količino uporabljene vode in s tem porabo vode.**

**Stroj je opremljen s posebno elektronsko napravo, ki preprečuje izvajanje faze ožemanja, če perilo v stroju ni enakomerno razporejeno. Na ta način je delovanje stroja tišje, z manj vibracijami, kar podaljša življenjsko dobo stroja.**

## Tipka za nastavitev TEMPERATURE PRANJA

- Ta tipka omogoča prilagajanje temperature pranja.

 pranje s hladno vodo.

- Da bi preprečili nevarnost poškodbe tkanin, ni mogoče nastaviti višje temperature od najvišje, dovoljene za posamezni program.

## Tipka za ZAMIK VKLOPA

- S pomočjo te tipke lahko zamaknete začetek pranja za do **24 ur**.

- To storite na naslednji način:

- Izberite želeni program.

- Enkrat pritisnite na tipko, da aktivirate opcijo (na prikazovalniku se prikaže vrednost **h00**), nato pa s ponovnim pritiskom nastavite **1-urni** časovni zamik (prikazana vrednost **h01**). Ob vsakem pritisku na tipko se nastavljeni časovni zamik poveča za **1 uro**, dokler se na prikazovalniku ne prikaže vrednost **h24**. Če nato ponovno pritisnete na isto tipko, s tem prekličete nastavljeni časovni zamik (vrednost 0).

- Nastavitev potrdite s pritiskom na tipko **START/PAVZA** (lučka na prikazovalniku začne utripati). Začne se odštevanje, in ko preteče nastavljeni časovni zamik, začne stroj samodejno izvajati program pranja.

- Nastavljeni časovni zamik lahko prekličete tako, da pritisnete na tipko za **IZKLOP** (vsaj **3 sekunde**).

*Če pride med delovanjem stroja do izpada električne napetosti, stroj shrani izbrani program v spomin. Ko je omrežje spet pod napetostjo, stroj nadaljuje z izvajanjem programa na mestu, kjer je bil ta prekinjen.*

## Tipka HITRO PRANJE / STOPNJA UMAZANOSTI PERILA

Ta tipka omogoča izbiro med opcijama, odvisno od izbranega programa.

### - HITRO PRANJE

Tipka postane aktivna, če z gumbom za izbiranje programov izberete katerega program za hitro pranje **HITRI (14/30/44 Min.)**; z njo izberete ustrezno dolžino programa med možnostmi, ki so na voljo.

### - STOPNJA UMAZANOSTI PERILA

- Ko izberete program, se samodejno prikaže trajanje izbranega programa.
- S pomočjo te opcije izbirate med 3 različnimi intenzivnostmi pranja - prilagodite dolžino programa glede na to,

kako umazano perilo perete (opcija je na voljo samo pri nekaterih programih, kot je to prikazano v Tabeli programov).

## Tipka PREDPRANJE

- Omogoča predpranje perila, kar je še posebej koristno pri pranju zelo umazanega perila (na voljo samo pri določenih programih, kot je to označeno v Tabeli programov).
- Priporočamo, da za predpranje odmerite le 20% količine detergenta, ki jo priporoča proizvajalec.

## Tipka HYGIENE PLUS

Ta opcija zagotavlja higieno perila, saj temperature pranja doseže temperaturo 60°C.

## Tipka za DODATNO IZPIRANJE

- S pomočjo te tipke aktivirate dodatna izpiranja po zaključenem pranju. Največje število dodatnih izpiranj je odvisno od izbranega programa.

- Ta funkcija je namenjena osebam z nežno in občutljivo kožo, pri katerih lahko tudi najmanjše sledi detergenta v perilu povzročijo draženje in alergije.

- Priporočamo, da to funkcijo izberete tudi za pranje otroških oblačil in zelo umazanega perila, za pranje katerega ste odmerili večjo količino detergent, ali pa za pranje brisač, saj se v tovrstnih tkaninah običajno ostanejo sledi detergenta.

## Tipka za PARO

Ta gumb omogoča posebno funkcijo pri določenih pralnih ciklih (oglejte si tabelo programov).

Funkcija pare deluje tako, da gladi gube na mokrih oblačilih in posledično skrajša čas likanja.

Obnovi in osveži vlakna ter odstranjuje neprijetne vonjave.

Vsak program ima posebno parno funkcijo, ki zagotavlja največjo učinkovitost pranja glede na vrsto blaga in barvo.

## Tipka PRILJUBLJENI

S pomočjo te tipke lahko shranite nastavitve za dva priljubljena programa, ki ju prilagodite svojim potrebam – nastavite želeno temperaturo, hitrost centrifugiranja in stopnjo umazanosti perila, tako da ju lahko po potrebi hitro izberete.

TS

### Prvo shranjevanje programa v spomin:

- 1) Izberite program in opcije, ki vam ustrezajo.
- 2) Pritisnite na tipko **PRILJUBLJENI**, izberite možnost **M1** ali **M2**. Če program shranjujete prvič, izberite **M1**.
- 3) Približno **3 sekunde** ohranite pritisek na tipko **PRILJUBLJENI**. S tem boste shranili izbrano kombinacijo na izbranem mestu.

### Shranjevanje novega programa, če ste kdaj prej že shranili programa M1 & M2:

- 1) Izberite zeleni program in ustrezne opcije.
- 2) Približno **3 sekunde** ohranite pritisek na tipko **PRILJUBLJENI**. S tem boste shranili izbrano kombinacijo na mestu **M1**. Program, ki je bil prej shranjen pod **M1**, se bo premaknil na položaj **M2**.

### Zagon programa, ki je shranjen v spominu

- Na kratko pritisnite na tipko **PRILJUBLJENI** (enkrat, če želite izbrati program **M1**, dvakrat, če želite izbrati program **M2**) in pritisnite na tipko **START/PAVZA**.
- Ko izberete v spominu shranjeni program, lahko še vedno spreminjate opcije in nastavitve s pomočjo ustreznih tipk, toda spremembe ne bodo shranjene v spomin.

Če pomotoma izberete v spominu shranjen program, preprosto obrnite gumb za izbiranje programov na drugi program, ki ga želite izbrati.

### Tipka NOČ & DAN

- Če izberete to opcijo, se hitrost vmesnih ožemanj zniža na 400 vrt./min, kjer je vmesno ožemanje predvideno, količina vode za izpiranje je večja, perilo pa po zadnjem izpiranju ostane v vodi, tako da se vlakna enakomerno razporedijo.

- Med fazo, ko stoji perilo v bobnu v vodi, utripa ustrezna kontrolna lučka, kar opozarja, da je stroj v stanju mirovanja.
- Ko želite program zaključiti z ožemanjem (hitrost centrifugiranja lahko znižate ali ga celo prekličete s pomočjo ustrezne tipke) in izčrpati vodo, prekličite izbrano opcijo.
- Elektronski nadzor poskrbi za tiho vmesno izčrpavanje vode, kar je zelo primerno za pranje ponoči.

### ZAKLEPANJE TIPK

- Če želite zakleniti tipke, približno **3 sekunde** hkrati pritiskate na tipki **NOČ & DAN** in **ZAMIK VKLOPA**. Na ta način onemogočite neželjeno spreminjanje programa s slučajnim dotikom tipk na prikazovalniku med izvajanjem programa.
- Zaklepanje tipk čisto preprosto prekličete tako, da znova istočasno pritisnete na obe tipki, ali pa pritiskate na tipko za **IZKLOP** (vsaj **3 sekunde**).

### Digitalni prikazovalnik

Zahvaljujoč sistemu prikaza ste stalno obveščeni o statusu vašega pralnega stroja.

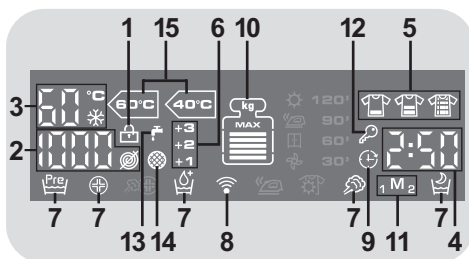

### 1) KONTROLNA LUČKA ZAPRTA VRATA

- Ikona ponazarja, da so vrata zaklenjena

Vrata zaprite **PREDEN** pritisnete na tipko **START/PAVZA**.

- Ko ob zaprtih vratih stroja pritisnete na tipko **START/PAVZA**, indikator za kratek čas utripa, nato pa ostane osvetljen.

Če vrata niso dobro zaprta, lučka utripa približno 7 sekund, nato pa se ukaz na zagon samodejno prekliče. V tem primeru pravilno zaprite vrata in znova pritisnite na tipko START/PAVZA.

- Preden odprete vrata stroja, počakajte, da lučka za ZAPRTA VRATA ugasne.

## 2) HITROST OŽEMANJA

Prikazana je hitrost ožemanja, predvidena za izbrani program. Po potrebi lahko hitrost ožemanja znižate, ali pa ožemanje povsem preključete s pomočjo ustrezne tipe.

 preklic centrifugiranja.

## 3) TEMPERATURA PRANJA

Prikazana je predvidena temperatura pranja za izbrani program, ki jo je mogoče prilagoditi (kjer je to predvideno) s pomočjo ustrezne tipke.

 pranje s hladno vodo.

## 4) TRAJANJE PROGRAMA

- Ko izberete program, se na prikazovalniku samodejno prikaže trajanje programa, ki se lahko glede na izbrane opcije spreminja.
- Ko začne stroj izvajati program, vas sproti obveščča, koliko časa je še ostalo do konca pranja.
- Stroj preračuna čas do konca programa na osnovi standardne količine perila, tekom izvajanja programa pa čas prilagaja glede na dejansko količino perila v stroju in njegovo sestavo.

## 5) KONTROLNE LUČKE STOPNJA UMAZANOSTI PERILA

- Ko izberete program, kontrolna lučka samodejno prikaže stopnjo umazanosti perila, predvideno za izbrani program.

- Po potrebi lahko izberete drugo stopnjo umazanosti perila; osvetli se ustrezen indikator.

## 6) KONTROLNE LUČKE DODATNA IZPIRANJA

Kontrolna lučka kaže dodatne faze izpiranja, ki ste jih izbrali z ustrežno tipko.

## 7) KONTROLNE LUČKE OPCIJE

Kontrolne lučke vas obveščajo, katere tipke omogočajo izbiro posameznih opcij.

## 8) Wi-Fi (samo nekateri modeli)

- Pri modelih z opcijo Wi-Fi ikona opozarja, da sistem Wi-Fi deluje.
- Vse informacije o funkcionalnosti in navodila za enostavno konfiguriranje Wi-Fi so vam na voljo v odseku "Download" na spletni strani <http://wizardservice.candy-hoover.com>.

## 9) ZAMIK VKLOPA

Utripa, če je nastavljen časovni zamik vklopa.

## 10) Kg MODE (funkcija "Kg MODE" deluje le pri nekaterih programih)

- Pri programih, pri katerih je aktivna funkcija "Kg MODE", stroj tekom prvih minut izvajanja programa določi količino perila v bobnu, nato pa posodobi prikaz na prikazovalniku v realnem času. Vsaka črtica v prikazu pomeni 20% največje dovoljene količine perila za enkratno pranje. Ko izberete program, se na prikazovalniku najprej prikaže največja dovoljena količina perila.
- Tekom posameznih faz programa vam "Kg MODE" omogoča spremljanje podatkov o perilu v bobnu. Tekom prvih minut izvajanja programa:

- prilagaja potrebno količino vode;
- določi trajanje programa pranja;

- nadzira izpiranje skladno z izbrano vrsto tkanine, ki jo perete;
- prilagaja ritem vrtenja bobna izbrani vrsti tkanine, ki jo perete;
- prepozna prisotnost pene in po potrebi poveča količino vode za izpiranje.
- prilagodi hitrost ožemanja količini perila v bobnu ter s tem prepreči neuravnoteženost.

#### **11) PRILJUBLJENI**

Kontrolna lučka opozarja, da je funkcija PRILJUBLJENI aktivna.

#### **12) KONTROLNA LUČKA ZAKLEPANJE TIPK**

Kontrolna lučka opozarja, da so tipke zaklenjene.

#### **13) KONTROLNA LUČKA ZAPRTA PIPA**

Opozorilo, da voda ne priteka v stroj. V tem primeru izklopite stroj, preverite, če je pipa za vodo odprta, in se prepričate, da tlak vode ni prenizek.

#### **14) KONTROLNA LUČKA ZAMAŠEN FILTER**

Opozorilo, da stroj ne more izčrpati vode. V tem primeru izklopite stroj in preverite, da slučajno ni zamašen filter, oziroma da odtočna cev ni zapognjena ali stisnjena.

#### **15) KONTROLNE LUČKE STANDARDNEGA PROGRAMA ZA BOMBAŽ (gl. razpredelnico programov)**

Kontrolne lučke se osvetlijo, ko izberete program, ki je najbolj učinkovit pri porabi vode in energije, primeren za pranje običajno umazanega perila iz bombaža.

## ONE Fi EXTRA

Ta aparat je opremljen s tehnologijo **ONE Fi EXTRA**, ki vam zahvaljujoč funkciji Wi-Fi omogoča daljinsko upravljanje s pomočjo ustrezne aplikacije.

### VČLANITEV APARATA (V APLIKACIJO)

- Naložite aplikacijo **Hoover Wizard** na svojo napravo.

Aplikacija **Hoover Wizard** je na voljo tako za Android kot iOS, in sicer za tablice in pametne telefone.

Podrobnosti o funkcijah **ONE Fi EXTRA** so na voljo v sami aplikaciji v načinu **DEMO**.

- Odprite aplikacijo, ustvarite profil uporabnika in včlanite svoj aparat – sledite navodilom na zaslonu svoje naprave, ali v "**Hitrem vodniku**", ki je bil priložen vašemu aparatu.

Postopek včlanitve za uporabnike pametnega telefona Android s tehnologijo **NFC** (Near Field Communication) je poenostavljen (**Easy Enrollment**); sledite navodilom na zaslonu telefona, **PRIDRŽITE TELEFON V BLIŽINI LOGOTIPA ONE Fi EXTRA** na stikalni plošči aparata, ko aplikacija to zahteva.



### OPOMBE:

Svoj pametni telefon namestite tako, da se položaj antene **NFC** na hrbtni strani ujema s položajem logotipa **ONE Fi EXTRA** na aparatu.



Če ne veste, kje na telefonu je antena **NFC**, počasi s svojim pametnim telefonom krožite nad logotipom **ONE Fi EXTRA**, dokler aplikacija ne potrdi povezave. Da bi bil prenos podatkov uspešen, je ključnega pomena, **DA DRŽITE PAMETNI TELEFON OB STIKALNI PLOŠČI TEKOM CELEGA POSTOPKA, KI TRAJA NEKAJ SEKUND**. Sporočilo na napravi vas obvesti o uspehu operacije in vam da vedeti, kdaj lahko odmaknete telefon.











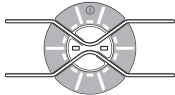

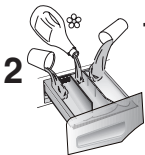

Debela ohišja ali kovinske nalepke na pametnem telefonu bi lahko vplivale na prenos podatkov med strojem in telefonom, ali ga celo onemogočile. Če je potrebno, jih odstranite.

Z zamenjavo nekaterih delov pametnega telefona (npr. pokrovček na hrbtni strani, baterija ipd.) z neoriginalnimi nadomestnimi deli lahko odstranite tudi anteno **NFC**.

### OMOGOČANJE DALJINSKEGA UPRAVLJANJA (S POMOČJO APLIKACIJE)

Po včlanitvi aparata morate vsakič, ko želite daljinsko upravljati aparat s pomočjo aplikacije, najprej potisniti perilo v stroj, odmeriti detergent, zapreti vrata stroja in izbrati položaj **ONE Fi EXTRA** na stroju. Od tega trenutka dalje je možno stroj upravljati daljinsko s pomočjo aplikacije.

## Razpredelnica programov

 <b>PROGRAM</b>		 (MAKS.) * (glej stikalno ploščo)								 °C (MAKS.)			
		6 kg	7 kg	8 kg	9 kg	10 kg	11 kg	12 kg	13 kg		2		1
All in One 20°C 	<b>All In One 20°C</b> 4)	4	4,5	5,5	6	6,5	7	8	8	20°	●	●	
All Hygiene 	<b>All Hygiene</b> 4)	4	4,5	5,5	6	6,5	7	8	8	60°	●	●	
All in One 59 Min. 	<b>All In One 59 Min.</b>	6	7	8	9	10	11	12	13	40°	●	●	
	<b>Občutljivo perilo</b> 4)	2	2,5	2,5	2,5	2,5	2,5	3	3	40°	●	●	
	<b>Izpiranje</b>	-	-	-	-	-	-	-	-	-	△	●	
	<b>Mešano &amp; Pisano perilo</b> 2) 4)	3	3,5	4	4,5	5	5,5	6	6,5	40°	●	●	(●)
	<b>Volna &amp; Svila</b>	1	1	2	2	2	2	2,5	2,5	30°	●	●	
	<b>Bombaž**</b> 2) 4)	6	7	8	9	10	11	12	13	90°	●	●	(●)
14-30-44 Rapid	<b>14'</b>	1	1	1,5	1,5	1,5	1,5	2	2	30°	●	●	
	<b>30'</b>	2	2,5	2,5	2,5	2,5	2,5	3	3	30°	●	●	
	<b>44'</b>	3	3,5	3,5	3,5	3,5	3,5	4	4	40°	●	●	
	<b>Izčrpavanje &amp; Ožemanje</b>	-	-	-	-	-	-	-	-	-			
<b>One Fi Extra</b> 	Položaj, ki ga morate izbrati, ko želite omogočiti daljinsko upravljanje s pomočjo aplikacije (preko Wi-Fi). Če aparat še ni včlanjen v aplikacijo, boste s pritiskom na gumb <b>START/PAVZA</b> na aparatu zagnali program za samodejno čiščenje bobna "Samodejni higienični".												



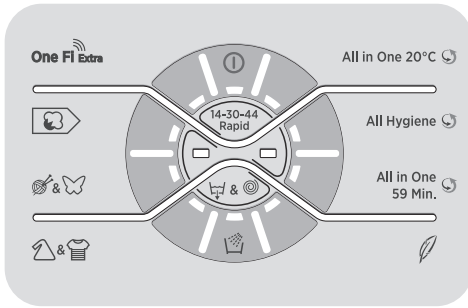

**Prosimo, da upoštevate naslednje:**

\* Največja dovoljena količina suhega perila je odvisna od modela stroja (gl. stikalno ploščo).

**\*\* STANDARDNI PROGRAM ZA BOMBAŽ SKLADNO Z DOLOČILI PREDPISA (EU) št. 1015/2010 in št. 1061/2010.**

**PROGRAM ZA PRANJE BOMBAŽA pri temperaturi 60°C.**

**PROGRAM ZA PRANJE BOMBAŽA pri temperaturi 40°C.**

Programa sta primerna za pranje običajno umazanega bombažnega perila in sta najbolj učinkovita programa glede na porabo energije in vode za pranje bombažnega perila.

Programa sta bila namensko razvita za prilagajanje priporočeni temperaturi za pranje, navedeni na etiketah na oblačilih. Dejanska temperatura vode se lahko nekoliko razlikuje od deklarirane temperature za ta program.

● Samo, če je izbrana opcija PREDPRANJE (programi, pri katerih je na voljo opcija PREDPRANJE).

**△ (Samo modeli s predelkoma za tekoči detergent)**

Če so na določenih kosih perila madeži, ki jih je treba najprej očistiti s tekočim belilom, lahko to storite tudi v pralnem stroju, pred pranjem.

Vlijte belilo v predelek za tekoči detergent, vstavite ga v predelek v predalčku za pralna sredstva, označen z "2", in izberite program IZPIRANJE.

Ko je ta faza zaključena, izklopite aparat, dodajte preostalo perilo in nadaljujte kot običajno, ko za pranje perila izberete najustreznejši program.

TS

- 1) Ko izberete program, se na prikazovalniku prikaže priporočena temperatura. To lahko po želji spremenite (če je to dovoljeno) s pomočjo ustrezne tipke, vendar pa ni mogoče izbrati višje temperature od najvišje dovoljene za izbrani program.
- 2) Pri določenih programih lahko prilagodite trajanje in intenzivnost pranja s pomočjo tipke za STOPNJO UMAZANOSTI PERILA.
- 3) Če s stikalom za izbiranje programov izberete program HITRI, lahko s pomočjo tipke za HITRO PRANJE izberete enega od treh kratkih programov, ki so na voljo – v trajanju 14', 30' 44'.
- 4) Razpoložljiva parna funkcija.

## Izbiranje programov

Za pranje različnih vrst tkanin in različno umazanega perila vam pralni stroj ponuja številne programe, tako da lahko izberete ustreznega za vse potrebe (gl. razpredelnico).

### Tehnologija ALL IN ONE

Ta pralni stroj je opremljen z novim sistemom, opremljenim z visokotlačno šobo, ki brizga mešanico vode in detergent neposredno v perilo.

Poseben način delovanja motorja, ki je vgrajen v ta stroj, usmerja obračanje bobna v začetni fazi posameznih programov, med tem časom pa visokotlačna šoba brizga mešanico vode in detergent v perilo. V program je vključenih tudi več faz centrifugiranja, kar olajša prodiranje raztopine detergent v vlakna, pospešuje odstranjevanje nečistoče in s tem zagotavlja najboljšo možno učinkovitost pranja.

Sistem **ALL IN ONE** je aktiven tudi med fazami dotakanja vode; visokotlačna šoba je zelo učinkovita pri odstranjevanju vseh sledi detergent iz perila.

### All In One 20°C

Ta inovativni program s tehnologijo **ALL IN ONE** omogoča pranje tkanin iz različnih vrst vlaken (bombaž, sintetika in mešanica vlaken) pri 20°C z učinkovitostjo, ki je primerljiva pranju pri 40°C.

Poraba je pri tem programu za približno 50% porabe pri pranju z običajnim programom za pranje bombaža pri 40°C.

### POMEMBEN NASVET ZA UČINKOVITO PRANJE

- Nova pisana oblačila perite ločeno vsaj 5- do 6-krat.
- Določene kose temno obarvanega perila, na primer jeans ali brisače, vedno perite ločeno.
- Nikoli ne perite perila neobstoječih barv skupaj z drugim perilom.

### All Hygiene

Ta program je primeren za pranje bombažnega perila. Namensko je zasnovan za odstranjevanje trdovratnih madežev že pri 60°C; to omogoča tehnologija **ALL IN ONE**.

### All In One 59 Min.

Ta program omogoča skupno pranje polnega stroja perila iz različnih tkanin, na primer bombaža, sintetike in mešanice vlaken v samo 59 minutah pri temperature 40°C (ali nižji). Ta program je še posebej primeren za pranje manj umazanega perila.

### Občutljivo perilo

Program sestavljajo faze aktivnosti in premorov med delovanjem, in je še posebej primeren za pranje občutljivih tkanin. Faze pranja in izpiranj potekajo v večji količini vode, kar zagotavlja najboljšo učinkovitost.

### Izpiranje

Stroj perilo izpere 3-krat, z vmesnimi centrifugiranj (hitrost centrifugiranja lahko s pomočjo ustrezne tipke zmanjšate ali pa ga prekličete). Namenjeno je izpiranju vseh vrst tkanin, na primer izpiranju perila, ki ste ga oprali na roke.

### Mešano & Pisano perilo

Faze pranja in izpiranj so optimizirane tako glede ritma vrtenja bobna in količine vode v bobnu. Nežno centrifugiranje preprečuje pretirano mečkanje perila.

### Volna & Svila

Ta nežni program pranja je predvsem namenjen pranju perila iz volnenih tkanin, za katerega proizvajalec priporoča strojno pranje ("Machine-Washable"), ter perila iz svile, pri katerem je na etiketi predpisano pranje s programi za svilo ("Wash as Silk").

### Bombaž

Ta program je primeren za pranje običajno umazanega bombažnega perila, in je najbolj učinkovit program glede porabe energije in vode za pranje bombažnega perila.

### **Hitri (14-30-44 Min.)**

Ta program je primeren za pranje manjše količine manj umazanega perila. Priporočamo, da za ta program odmerite manjšo količino detergenta od običajne in se tako izognete potratu. Ob izbranem programu HITRI lahko s tipko za HITRO PRANJE izberete enega od treh kratkih programov, ki so na voljo.

### **ONE Fi EXTRA**

To je položaj, ki ga morate izbrati, da omogočite upravljanje s pomočjo aplikacije (preko Wi-Fi). V tem primeru lahko zaženete program pranja s pomočjo ukazov v aplikaciji.

Če aparat še ni včlanjen v aplikacijo, boste s pritiskom na gumb **START/PAVZA** na aparatu zagnali program za samodejno čiščenje bobna "**Samodejni higienični**". Ta program je namenjen čiščenju bobna, kar odpravi morebiten neprijeten vonj in podaljša življenjsko dobo aparata. Preden zaženete ta program se prepričajte, da v bobnu ni perila, ter odmerite namensko sredstvo za čiščenje pralnega stroja oziroma detergent v prašku. Ko je program zaključen, pustite vrata stroja odprta, da se boben posuši. Priporočamo zagon programa "**Samodejni higienični**" po vsakih 50 pranjih.

## 7. ODPRAVLJANJE NEPRAVILNOSTI V DELOVANJU IN GARANCIJA

Če menite, da pralni stroj ne deluje pravilno, to najprej preverite s pomočjo v spodnji razpredelnici podanega Hitrega vodnika, kjer so podani tudi praktični nasveti za reševanje najpogostejših težav.

### POROČILO O NAPAKI

- **Modeli s prikazovalnikom:** koda napake je prikazana s številko za črko "E" (primer: Napaka 2 = E2)
- **Modeli brez prikazovalnika:** koda napake je prikazana z utripanjem vseh lučk LED; lučke utripnejo tolikokrat, kolikor znaša koda okvare, utripanje pa se ponavlja v 5-sekundnih presledkih (primer: Napaka 2 = LED dvakrat utripnejo –5-sekundni premor – LED dvakrat utripnejo – itd...)

<b>Prikazana napaka</b>	<b>Možen razlog in praktična rešitev</b>
<b>E2</b> (s prikazovalnikom) <b>LED 2-x utripnejo</b> (brez prikazovalnika)	<b>V stroj ne priteka voda.</b> Prepričajte se, da je pipa za vodo odprta. Preverite, da cev za dotok vode ni zapognjena, zvita ali priščipnjena. Odočna cev ni na pravilni višini (gl. poglavje o instalaciji stroja). Zaprte pipo za vodo, odvijte dotočno cev s hrbtne strani stroja in preverite, da morda ni zamašen filter na cevi. Preverite, da filter ni zamašen in v in ob njem ni tujkov, ki bi preprečevali pravičen pretok vode.
<b>E3</b> (s prikazovalnikom) <b>LED 3-x utripnejo</b> (brez prikazovalnika)	<b>Stroj ne izčrpava vode.</b> Preverite, da filter ni zamašen in v in ob njem ni tujkov, ki bi preprečevali pravičen pretok vode. Preverite, da odočna cev ni zapognjena, zvita ali priščipnjena. Preverite, da ni morda zamašen hišni sistem za odtok vode in da voda lahko neovirano odteka. Preverite, če voda odteka, če cev napeljeta v umivalnik ali pomivalno korito.
<b>E4</b> (s prikazovalnikom) <b>LED 4-x utripnejo</b> (brez prikazovalnika)	<b>V stroju je preveč pene in/ali vode.</b> Morda ste odmerili preveliko količino detergenta, ali pa ste uporabili detergent, ki ni namenjen pranju v stroju.
<b>E7</b> (s prikazovalnikom) <b>LED 7-x utripnejo</b> (brez prikazovalnika)	<b>Problem z vrati.</b> Prepričajte se, da so vrata pravilno zaprta. Preverite, da morda kos perila ne onemogoča pravilno zapiranje vrat. Če so vrata blokirana, stroj izklopite in potegnite vtičnik stroja iz vtičnice. Počakajte 2-3 minute in potem odprite vrata.
<b>Vse druge kode</b>	Stroj izklopite in potegnite vtičnik iz vtičnice ter počakajte kakšno minuto. Nato znova vklopite stroj in zaženite program. Če se napaka ponovi, se takoj obrnite na najbližji pooblaščen servis.

## DRUGE NEPRAVILNOSTI

Problem	Možen razlog in praktična rešitev
<b><i>Pralni stroj ne dela/ne začne prati.</i></b>	<p>Prepričajte se, da je stroj priključen na brezhibno (delujočo) vtičnico).</p> <p>Preverite, da ni zmanjkalo električnega toka.</p> <p>Preverite, da ni kaj narobe z vtičnico – na njo priključite kakšen drugi aparat, npr. svetilko.</p> <p>Morda vrata niso dobro zaprta – odprite jih in nato še enkrat zaprite.</p> <p>Preverite, če ste pravilno izbrali program in pritisnili na tipko START.</p> <p>Prepričajte se, da stroj ni preklopljen v način pavze.</p>
<b><i>Voda je stekla na tla ob stroju</i></b>	<p>Lahko pušča tesnilo med pipo in dotočno cevjo; v tem primeru zamenjajte tesnilo in zategnite cev in pipo.</p> <p>Prepričajte se, da je filter dobro zaprt.</p>
<b><i>Stroj ne ožema perila</i></b>	<p>Neenakomerna razporeditev perila v bobnu lahko povzroči, da stroj poskuša enakomerno razporediti perilo in zato podaljša trajanje ožemanja;</p> <p>zniža hitrost ožemanja in s tem zmanjša vibracije in glasnost delovanja;</p> <p>opusti ožemanje in na ta način ščiti stroj.</p> <p>Prepričajte se, da je perilo v stroj uravnoteženo. Če ni, ga razrahljajte, ponovno vstavite v boben in znova zaženite program.</p> <p>Morda stroj ni do konca izčrpal vodo. Počakajte nekaj minut. Če se problem ponovi, poskušajte rešiti problem po navodilih odpravljanje napake 3.</p> <p>Pri nekaterih modelih je na voljo tudi možnost izklopa ožemanja – prepričajte se, da ni izbrana ta možnost.</p> <p>Preverite, da niste izbrali katere od opcij, ki vpliva na ožemanje.</p> <p>Prevelika količina detergenta lahko ovira začetek ožemanja.</p>
<b><i>Med ožemanjem prihaja do močnih vibracij / stroj je glasen</i></b>	<p>Morda pralni stroj ne stroji povsem ravno. Če je potrebno, s pomočjo nastavljenih nog uravnajte stroj, kot je to pojasnjeno v ustreznem poglavju.</p> <p>Prepričajte se, da ste odstranili vse vijake, gumijaste čepe in distančnike, ki so stroj varovali med transportom.</p> <p>Preverite, da v bobnu ni tujkov (kovanci, kovinski elementi, gumbi ipd.).</p>

TS

**Standardna garancija proizvajalca krije napake, ki so posledica električnih ali mehanskih okvar v proizvodni in so posledica dejanja ali opustitve dejanja s strani proizvajalca. Če je napaka povzročena z dejavniki izven dobavljenega proizvoda, nepravilne uporabe ali neupoštevanja navodil, se lahko servisni poseg zaračuna.**

Uporaba ekoloških detergentov brez fosfatov lahko povzroči naslednje učinke:

- **voda za izpiranje je bolj motna** : To je posledica zeolitov v vodi, kar pa na učinkovitost izpiranja ne vpliva.
- **bel prah(zeoliti) na perilu po koncu pranja**: to je normalno, prah ne prodre v tkanino in ne vpliva na barvo.
- **pena v vodi pri zadnjem izpiranju**: to ni znak nezadostnega izpiranja.
- **obilno penjenje**: To je pogosto posledica anionskih surfaktantov, ki jih vsebujejo detergent in ki jih je težko spraviti iz perila.  
V takih primerih ne ponavljajte izpiranja, saj to ne bi pomagalo!

Če se problem ponavlja in sumite, da gre za nepravilnost v delovanju, se takoj obrnite na najbližji pooblaščen servis.

Priporočamo, da vedno uporabljate originalne nadomestne dele, ki so na voljo pri pooblaščenih servisih.

### Garancija

Garancijski pogoji za proizvod so navedeni na garancijskem listu, ki je proizvodu priložen. Garancijski list mora biti pravilno izpolnjen. Shranite ga, da ga boste lahko predložili serviserjem pooblaščenega servisa, če bo to potrebno.

Z oznako  na tem proizvodu izjavljamo, na lastno odgovornost, da je proizvod skladen z vsemi evropskimi zahtevami o varnosti, zdravju in varstvu okolja, ki se v zakonodaji nanašajo na ta izdelek.

Proizvajalec ne prevzema odgovornosti za morebitne tiskarske napake v tej knjižici, ki je izdelku priložena. Pridržuje si tudi pravico do morebitnih sprememb na aparatih, če oceni, da so te koristne za izdelke, ne da bi to vplivalo na njihove osnovne značilnosti.



