

Philips FlexCare Rechargeable Sonic Toothbrush

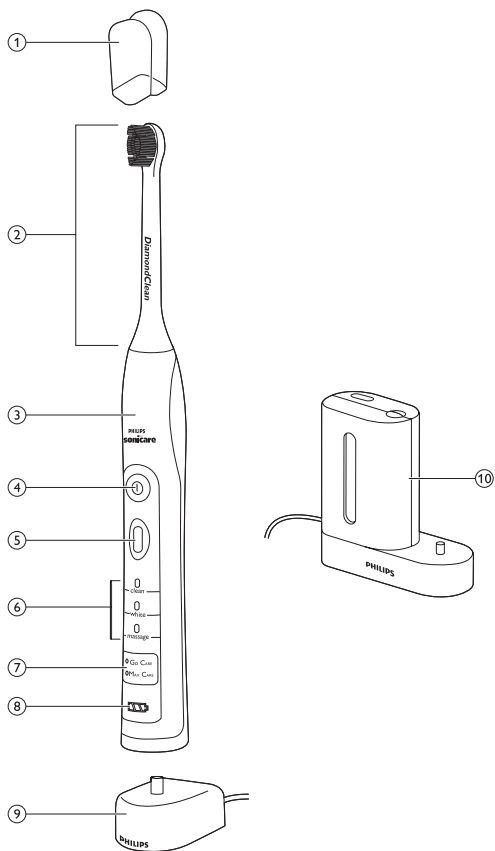

PHILIPS
sonicare







Philips FlexCare Rechargeable Sonic Toothbrush

ENGLISH	6
БЪЛГАРСКИ	20
ČEŠTINA	37
EESTI	51
HRVATSKI	65
MAGYAR	79
ҚАЗАҚША	94
LIETUVIŠKAI	110
LATVIEŠU	125
POLSKI	139
ROMÂNĂ	155
РУССКИЙ	170
SLOVENSKY	186
SLOVENŠČINA	201
SRPSKI	215
УКРАЇНСЬКА	230

Introduction

Congratulations on your purchase and welcome to Philips! To fully benefit from the support that Philips offers, register your product at www.philips.com/welcome.

Important

Read this user manual carefully before you use the appliance and save it for future reference.

Danger

- Keep the charger and/or sanitiser away from water. Do not place or store it over or near water contained in a bathtub, washbasin, sink etc. Do not immerse the charger and/or sanitiser in water or any other liquid. After cleaning, make sure the charger and/or sanitiser is completely dry before you connect it to the mains.

Warning

- The mains cord cannot be replaced. If the mains cord is damaged, discard the charger and/or sanitiser.
- Always have the charger and/or sanitiser replaced with one of the original type in order to avoid a hazard.
- Do not use the charger and/or sanitiser outdoors or near heated surfaces. Do not operate the sanitiser where aerosol (spray) products are being used or where oxygen is being administered.

- If the appliance is damaged in any way (brush head, toothbrush handle, charger and/or sanitiser), stop using it. This appliance contains no serviceable parts. If the appliance is damaged, contact the Consumer Care Centre in your country (see chapter 'Guarantee and support').
- This appliance can be used by children aged from 8 years and above and persons with reduced physical, sensory or mental capabilities or lack of experience and knowledge if they have been given supervision or instruction concerning use of the appliance in a safe way and understand the hazards involved. Children shall not play with the appliance. Cleaning and user maintenance shall not be made by children unless they are older than 8 and supervised.
- Discontinue use of the sanitiser if the UV light bulb remains on when the door is open. UV light can be harmful to the human eye and skin. Keep the sanitiser out of the reach of children at all times.

Caution

- Do not clean the brush head, the handle, the charger, the charger cover and/or the sanitiser in the dishwasher.
- If you have had oral or gum surgery in the previous 2 months, consult your dentist before you use the toothbrush.

8 ENGLISH

- Consult your dentist if excessive bleeding occurs after using this toothbrush or if bleeding continues to occur after 1 week of use. Also consult your dentist if you experience discomfort or pain when you use the Sonicare.
- The Sonicare toothbrush complies with the safety standards for electromagnetic devices. If you have a pacemaker or other implanted device, contact your physician or the device manufacturer of the implanted device prior to use.
- If you have medical concerns, consult your doctor before you use the Sonicare.
- This appliance has only been designed for cleaning teeth, gums and tongue. Do not use it for any other purpose. Stop using the appliance and contact your doctor if you experience any discomfort or pain.
- The Sonicare toothbrush is a personal care device and is not intended for use on multiple patients in a dental practice or institution.
- Stop using a brush head with crushed or bent bristles. Replace the brush head every 3 months or sooner if signs of wear appear.
- Do not use other brush heads than the ones recommended by the manufacturer.
- If your toothpaste contains peroxide, baking soda or bicarbonate (common in whitening toothpastes), thoroughly clean the brush head with soap and water after each use. This prevents possible cracking of the plastic.

- Do not insert objects into the air openings of the sanitiser or block these air openings by placing it on a soft surface or in a position or location where objects will block these openings (examples of objects: magazine, tissue paper and hair).
- The UV light bulb is hot during and immediately after the sanitising cycle. Do not touch the UV light bulb when it is hot.
- Do not operate the sanitiser without the protective screen in place to avoid contact with a hot bulb.
- If the sanitiser has been used for 3 consecutive UV clean cycles (i.e. 3 times in a row), switch it off for at least 30 minutes before you start another UV clean cycle.

Electromagnetic fields (EMF)

This Philips appliance complies with all applicable standards and regulations regarding exposure to electromagnetic fields.

General description (Fig. 1)

- 1** Hygienic travel cap
- 2** Brush head
- 3** Handle with soft grip
- 4** Power on/off button
- 5** Personalised brushing button
- 6** Brushing modes (specific types only)
- 7** Brushing routines (specific types only)
- 8** Deluxe battery level indicator

10 ENGLISH

9 Travel charger

10 UV sanitiser with integrated charger and cord wrap (specific types only)

- Not shown: UV light bulb
- Not shown: Sanitiser drip tray
- Not shown: Protective screen for UV light bulb

Note: The contents of the box will vary based on the type purchased

Preparing for use

Attaching the brush head

- 1 Align the brush head so the bristles face the front of the handle. (Fig. 2)
- 2 Firmly press the brush head down on the metal shaft until it stops.

Note: When the brush head is attached, it is normal that there is a small gap between the brush head and the handle.

Charging the appliance

- 1 Plug the charger in a wall socket.
- 2 Place the handle on the charger (Fig. 3).
 - ▶ The battery level indicator flashes to indicate that the toothbrush is charging.

Deluxe battery level indicator:

Indicates amount of charge left in battery

- 3 green LEDs: 75-100%
- 2 green LEDs: 50-74%
- 1 green LED: 25-49%
- 1 flashing yellow LED: less than 25%

Note: If the battery charge of the Sonicare is low, you hear 3 beeps and 1 LED on the battery level indicator flashes yellow for 30 seconds after the 2-minute brushing cycle.

Note: To keep the battery fully charged at all times, you may keep the Sonicare on the charger when not in use. It takes at least 24 hours to fully charge the battery.

Using the appliance

Brushing instructions

- 1 Wet the bristles and apply a small amount of toothpaste.
- 2 Place the toothbrush bristles against the teeth at a slight angle towards the gumline (Fig. 4).
- 3 Press the power on/off button to switch on the Sonicare.

Note: In order to avoid toothpaste splatter, please make sure the toothbrush is in contact with your teeth before you switch on the Sonicare.

- 4 Apply light pressure to maximise Sonicare's effectiveness and let the Sonicare toothbrush do the brushing for you.
- 5 Gently move the brush head slowly across the teeth in a small back and forth motion so the longer bristles reach between your teeth. Continue this motion throughout your brushing cycle.

Note: To make sure you brush evenly throughout the mouth, divide your mouth into 4 sections using the Quadpacer feature (see chapter 'Features').

- 6 Brush each section for 30 seconds for a total brushing time of 2 minutes. Start with section 1 (outside top teeth) and then brush section 2 (inside top teeth). Continue with section 3 (outside bottom teeth) and finally brush section 4 (inside bottom teeth) (Fig. 5).
- 7 After you have completed the brushing cycle, you can spend additional time brushing the chewing surfaces of your teeth and areas where staining occurs. You may also brush your tongue, with the toothbrush switched on or off, as you prefer (Fig. 6).

The Sonicare is safe to use on:

- Braces (brush heads wear out sooner when used on braces)
- Dental restorations (fillings, crowns, veneers)

12 ENGLISH

Personalising your brushing experience

Sonicare automatically starts in the default Clean mode. To personalise your brushing:

- 1 Switch on the Sonicare, press the personalised brushing button to toggle between modes and routines.
 - ▶ The green LED indicates the selected mode or routine.

Note: When the toothbrush is switched on, you can switch between modes but not between routines. Routines should be selected before you brush your teeth.

Brushing modes

Clean mode

Standard mode for superior teeth cleaning.

Sensitive mode (specific types only)

Gentle, yet thorough, cleaning of sensitive teeth and gums.

White mode (specific types only)

2 minutes of Clean mode, with an additional 30 seconds of White mode to focus on your visible front teeth.

White mode brushing instructions

- 1 Brush the first 2 minutes as explained in section 'Brushing instructions'.
- 2 After the 2 minutes of Clean mode, the White mode starts with a change in brushing sound and motion. This is your signal to start brushing the upper front teeth for 15 seconds.
- 3 At the next beep and pause, move to the bottom front teeth for the final 15 seconds of brushing.

Massage mode

Mode for gentle gum stimulation.

Brushing routines

Go Care routine

1-minute brushing cycle in the Clean mode, for a quick clean. You hear the Quadpacer signal at 15-second intervals.

Max Care routine

3-minute brushing cycle that combines the Clean and Massage modes in one routine for a thorough mouth clean. There are 30 seconds of Clean mode and 15 seconds of Massage mode for each of the 4 sections of your mouth. You will hear the Quadpacer signal at 45 second intervals.

Note: When Sonicare is used in clinical studies, the default 2-minute Clean mode must be selected. The handle should be fully charged. Deactivate the Easy-start feature and for areas where excess staining occurs, an additional 30 seconds of brushing time can be spent to assist with stain removal.

Features

Easy-start

- This Sonicare model comes with the Easy-start feature activated.
- The Easy-start feature gently increases power over the first 14 brushings to let you get used to brushing with the Sonicare.

Note: Each of the first 14 brushings must be at least 1 minute in length to properly move through the Easy-start ramp-up cycle properly.

Deactivating or activating the Easy-start feature

- 1** Attach your brush head to the handle.
- 2** Place the handle in the plugged-in charger.
 - To deactivate Easy-start: Press and hold the power on/off button for 5 seconds. You hear 1 beep to indicate that the Easy-start feature has been deactivated.
 - To activate Easy-start: Press and hold the power on/off button for 5 seconds. You hear 2 beeps to indicate that the Easy-start feature has been activated.

14 ENGLISH

Note: Using the Easy-start feature beyond the initial ramp-up period is not recommended and reduces Sonicare's effectiveness in removing plaque.

Smartimer

The Smartimer indicates that your brushing cycle is complete by automatically switching off the toothbrush at the end of the brushing cycle.

Dental professionals recommend brushing no less than 2 minutes twice a day.

Quadpacer

- The Quadpacer is an interval timer that has a short beep and pause to remind you to brush the 4 sections of your mouth. Depending on the brushing mode or brushing routine you have selected, the Quadpacer beeps at different intervals during the brushing cycle. See the 'Brushing instructions' and 'Personalising your brushing experience' sections (Fig. 5).

The Quadpacer feature on this model has been activated. To deactivate or reactivate the Quadpacer feature:

1 Place the handle with a brush head attached in the plugged-in charger.

2 Press and hold the personalised brushing button until:

A You hear 1 beep to indicate the Quadpacer has been deactivated.

B You hear 2 beeps to indicate the Quadpacer has been activated.

Note: The Quadpacer feature cannot be deactivated on the pre-programmed Go Care and Max Care brushing routines.

Integrated cord wrap of UV sanitiser

- 1** If your Sonicare type includes the sanitiser, you can use the cord wrap feature in the bottom of the sanitiser to store excess cord (Fig. 7).

Sanitising

Sanitising

- With the UV sanitiser you can clean your brush head after every use (Fig. 8).

Unplug the sanitiser, discontinue use and call Consumer Care if:

- The UV light bulb remains on when the door is open.
- The window is broken or missing from the sanitiser.
- The sanitiser gives off smoke or a burning smell while it is operating.

Note: UV light can be harmful to the human eye and skin. Keep the sanitiser out of reach of children at all times.

- 1** After brushing, rinse the brush head and shake off excess water.

Do not place the travel cap on the brush head during sanitisation.

- 2** Place your finger in the door recess on top of the sanitiser and pull open the door (Fig. 9).

- 3** Place the brush head on one of the 2 pegs in the sanitiser with the bristles facing the light bulb. (Fig. 10)

Note: Only clean Sonicare snap-on brush heads in the sanitiser.

Note: The Sonicare for Kids brush head wears and degrades in the UV sanitiser. You have to check and replace your child's brush more frequently than regular Sonicare brush heads (See chapter 'Replacement').

- 4** Make sure the sanitiser is plugged into a wall socket.
- 5** Close the door and press the green power on/off button once to select the UV clean cycle.

Note: You can only switch on the sanitiser if the door is properly closed.

Note: The sanitiser stops if you open the door during the sanitising cycle.

Note: The sanitiser cycle runs for 10 minutes and then automatically switches off.

- ▶ The sanitiser is in operation when the light glows through the window.

16 ENGLISH

Cleaning

Do not clean the brush head, handle, travel charger or the UV sanitiser in the dishwasher.

Toothbrush handle

- 1 Remove the brush head and rinse the metal shaft area with warm water (Fig. 11).

Do not push on the rubber seal on the metal shaft with sharp objects, as this may cause damage.

- 2 Use a damp cloth to wipe the entire surface of the handle.

Brush head

- 1 Rinse the brush head and bristles after each use (Fig. 12).
- 2 Remove the brush head from the handle and rinse the brush head connection at least once a week with warm water.

Charger

- 1 Unplug the charger.
- 2 Use a damp cloth to wipe the surface of the charger.

Sanitiser

Do not immerse the sanitiser in water or rinse it under the faucet.

Do not clean the sanitiser when the UV light bulb is hot.

For optimal effectiveness, it is recommended to clean your sanitiser weekly.

- 1 Unplug the sanitiser.
- 2 Pull the drip tray straight out. Rinse the drip tray and wipe it clean with a damp cloth (Fig. 13).
- 3 Clean all interior surfaces with a damp cloth.

4 Remove the protective screen in front of the UV light bulb. (Fig. 14)

To remove the screen, grasp the edges next to the snaps, gently squeeze and pull out the protective screen.

5 Remove the UV light bulb.

To remove the light bulb, grasp it and pull it out of the metal clasp.

6 Clean the protective screen and the UV light bulb with a damp cloth.**7 Reinsert the UV light bulb.**

To reinsert the light bulb, align the bottom of the light bulb with the metal clasp and push the bulb into the clasp.

8 Reinsert the protective screen.

To reinsert the screen, align the pegs on the screen with the slots on the reflective surface near the UV light bulb. Push the screen straight into the slots on the sanitiser.

Storage

If you are not going to use the appliance for an extended period of time, remove the mains plug from the wall socket. Then clean the appliance and store it in a cool and dry place away from direct sunlight. You can use the cord wrap feature on the UV sanitiser to store the mains cord neatly.

Replacement**Brush head**

Replace Sonicare brush heads every 3 months to achieve optimal results. Use only genuine Philips Sonicare replacement brush heads.

UV light bulb

Replacement UV bulbs are available through the Philips Consumer Care Centre in your country.

Recycling

- This symbol on a product means that the product is covered by European Directive 2012/19/EU (Fig. 15).
- This symbol means that the product contains a built-in rechargeable battery covered by European Directive 2006/66/EC which cannot be disposed of with normal household waste. Follow the instructions in section 'Removing the rechargeable battery' to remove the battery (Fig. 16).
- Inform yourself about the local separate collection system for electrical and electronic products and rechargeable batteries. Follow local rules and never dispose of the product and rechargeable batteries with normal household waste. Correct disposal of old products and rechargeable batteries helps prevent negative consequences for the environment and human health.

Removing the rechargeable battery

Only remove the rechargeable battery when you discard the appliance. Make sure the battery is completely empty when you remove it.

To remove the rechargeable battery, you need a flat-head (standard) screwdriver. Observe basic safety precautions when you follow the procedure outlined below. Be sure to protect your eyes, hands, fingers, and the surface on which you work.

- 1** To deplete the rechargeable battery of any charge, remove the handle from the charger, switch on the Sonicare and let it run until it stops. Repeat this step until you can no longer switch on the Sonicare.
- 2** Insert a screwdriver into the slot located at the bottom of the handle and switch counterclockwise to release the bottom cap (Fig. 17).
- 3** Hold the handle upside down and push down on the shaft to release the internal components of the handle (Fig. 18).

- 4** Insert the screwdriver under the circuit board, next to the battery connections, and twist to break the connections. Remove the circuit board and pry the battery from the plastic carrier (Fig. 19).

The rechargeable battery can now be recycled and the rest of the product discarded appropriately.

Guarantee and support

If you need information or support, please visit www.philips.com/support or read the separate worldwide guarantee leaflet.

Guarantee restrictions

The terms of the international guarantee do not cover the following:

- Brush heads
- Damage caused by use of unauthorised replacement parts
- Damage caused by misuse, abuse, neglect, alterations or unauthorised repair
- Normal wear and tear, including chips, scratches, abrasions, discolouration or fading
- UV light bulb

Въведение

Поздравления за вашата покупка и добре дошли във Philips!
За да се възползвате изцяло от предлаганата от Philips поддръжка, регистрирайте продукта си на адрес www.philips.bg/welcome.

Важно

Преди да използвате уреда, прочетете внимателно това ръководство за потребителя и го запазете за справка в бъдеще.

Опасност

- Пазете зарядното устройство и/или уреда за дезинфекция далеч от вода. Не го поставяйте и не го съхранявайте над или в близост до вода във вана, мивка, леген и т.н. Не потапяйте зарядното устройство и/или уреда за дезинфекция във вода или каквато и да е друга течност. След почистване се уверете, че зарядното устройство и/или уредът за дезинфекция е напълно сух, преди да го включите в контакта на електрическата мрежа.

Предупреждение

- Захранващият кабел не може да бъде заменян. При повреда в кабела, зарядното устройство и/или уредът за дезинфекция следва да се изхвърли.
- С оглед на предотвратяване на злополука, винаги заменяйте повреденото зарядно устройство и/или уред за дезинфекция само с оригинален такъв.

- Не използвайте зарядното устройство и/или уреда за дезинфекция на открито или в близост до загрети повърхности. Не работете с уреда за дезинфекция на места, където се използват продукти под формата на аерозол (спрей) или въздухът се обогатява с кислород.
- Не използвайте уреда, ако откриете повреда (в главата, дръжката на четката, зарядното устройство и/или уреда за дезинфекция). Този уред няма части, които могат да се подменят от потребителя. При повреда в уреда се свържете с Центъра за обслужване на потребители във вашата страна (вижте раздел "Гаранция и поддръжка").
- Този уред може да се използва от деца с възраст 8 години и повече и от хора с намалени физически, сензорни или умствени възприятия или без опит и познания, ако са инструктирани за безопасна употреба на уреда или са под наблюдение с цел гарантиране на безопасна употреба и ако са им разяснени евентуалните опасности. Не позволявайте на деца да си играят с уреда. Не позволявайте на деца да извършват почистване или поддръжка на уреда, освен ако децата не са на възраст 8 години или повече и са под надзор.

22 БЪЛГАРСКИ

- Прекратете използването на уреда за дезинфекция, ако ултравиолетовата лампа свети, когато вратата е отворена. Ултравиолетовата светлина може да бъде вредна за човешкото око и кожа. Пазете уреда за дезинфекция далеч от достъпа на деца по всяко време.

Внимание

- Не почиствайте главата на четката, дръжката, зарядното устройство, капака на зарядното устройство и/или уреда за дезинфекция в съдомиялна машина.
- Ако сте претърпели операция по устната кухина или венците през последните 2 месеца, посъветвайте се със зъболекар, преди да използвате четката за зъби.
- Консултирайте се с вашия зъболекар, ако след използването на тази четка за зъби се появи прекомерно кървене или ако кървенето продължи да възниква след 1 седмица на използване. Също така се консултирайте със своя зъболекар, ако изпитвате неудобство или болка, когато използвате четката Sonicare.
- Четката Sonicare съответства на стандартите за безопасност на електромагнитните устройства. Ако имате пейсмейкър или друго имплантирано устройство, преди употреба се консултирайте с вашия лекар или с производителя на имплантираното устройство.

- Ако имате медицински съображения, преди да използвате Sonicare, се консултирайте с лекар.
- Този уред е предназначен за почистване на зъбите, венците и езика. Не го използвайте за каквито и да е други цели. Ако изпитвате какъвто и да било дискомфорт или болка, спрете да използвате уреда и се консултирайте с лекар.
- Четката Sonicare е уред за лична хигиена и не е предназначена за използване върху множество пациенти в дентална практика или клиника.
- Спрете да използвате главата на четката, ако има пречупени или огънати косъмчета. Сменяйте главата на четката на всеки 3 месеца или по-често, ако се появят признаци на износване.
- Не използвайте други глави за четка, освен препоръчаните от производителя.
- Ако вашата паста за зъби съдържа пероксид, сода за хляб или бикарбонат (често срещани в избелващите пасты за зъби), след всяка употреба измивайте старателно главата на четката със сапун и вода. Това ще предотврати евентуално напукване на пластмасата.
- Не поставяйте предмети във въздушните отвори на уреда за дезинфекция или не блокирайте тези въздушни отвори, като го поставяте върху мека повърхност или в положение или място, където предметите ще блокират тези отвори (примери за предмети: списание, салфетки и косми).

24 БЪЛГАРСКИ

- Ултравioletовата лампа е гореща по време и непосредствено след цикъла на дезинфекция. Не докосвайте ултравioletовата лампа, когато е гореща.
- Работете с уреда за дезинфекция с предпазния екран, за да избегнете контакта с горещата лампа.
- Ако уредът за дезинфекция е бил използван 3 последователни цикъла на ултравioletово почистване (т.е. 3 пъти подред), изключете го поне за 30 минути преди да стартирате друг цикъл на ултравioletово почистване.

Електромагнитни излъчвания (EMF)

Този уред на Philips е в съответствие с нормативната уредба и всички действащи стандарти, свързани с излагането на електромагнитни излъчвания.

Общо описание (фиг. 1)

- 1 Хигиенично капаче за пътуване
- 2 Глава на четката
- 3 Дръжка с меко покритие
- 4 Бутон за вкл./изкл. на захранването
- 5 Персонализиран бутон за четкане
- 6 Режими на четкане (само за определени модели)
- 7 Програми за четкане (само за определени модели)
- 8 Луксозен индикатор за ниво на батерията
- 9 Зарядно устройство за пътуване

10 Ултравиолетов уред за дезинфекция с вградено зарядно устройство и лента за навиване на кабел (само за определени модели)

- Не е показано: ултравиолетова лампа
- Не е показано: тава за отцеждане на уреда за дезинфекция
- Не е показано: защитен екран за ултравиолетовата лампа

Забележка: Съдържанието на кутията може да се различава в зависимост от закупения модел

Подготовка за употреба

Поставяне на главата на четката

- 1 Подравнете главата на четката, така че косъмчетата да сочат към предната част на дръжката. (фиг. 2)
- 2 Натиснете силно главата на четката върху металната ос, докато не спре.

Забележка: Когато поставите главата на четката, е нормално да има малка пролука между главата и дръжката.

Зареждане на уреда

- 1 Включете зарядното устройство в контакта.
- 2 Поставете дръжката върху зарядното устройство (фиг. 3).
 - ▶ Индикаторът за нивото на батерията започва да мига, за да покаже, че четката за зъби се зарежда.

Луксозен индикатор за ниво на батерията:

Посочва оставащия заряд на батерията

- 3 зелени светодиода: 75 – 100%
- 2 зелени светодиода: 50 – 74%
- 1 зелен светодиод: 25 – 49%
- 1 мигащ жълт светодиод; по-малко от 25%

Забележка: Ако зарядът на батерията на Sonicare е нисък, се чуват 3 звукови сигнала и единият светодиод на индикатора за ниво на батерията започва да мига в жълто в продължение на 30 секунди след 2-минутния цикъл на четкане.

26 БЪЛГАРСКИ

Забележка: За да поддържате батерията винаги напълно заредена, можете да задържите Sonicare върху зарядното устройство, когато не се използва. Пълното зареждане на батерията отнема най-малко 24 часа.

Използване на уреда

Инструкции за четкане

- 1** Навлажнете косъмчетата на четката за зъби и сложете малко паста за зъби.
- 2** Поставете четката за зъби върху зъбите под малък ъгъл към венците (фиг. 4).
- 3** Натиснете бутона за включване/изключване, за да включите четката Sonicare.

Забележка: За да избегнете пръски, се уверете, че четката се докосва до зъбите ви, преди да пристъпите към включване на Sonicare.

- 4** Натиснете леко за максимална ефективност на четката Sonicare и ѝ позволете да се справи с миенето на зъбите вместо вас.
- 5** Внимателно премествайте главата на четката бавно върху зъбите с леки движения напред-назад, така че по-дългите косъмчета да достигнат пространствата между зъбите. Продължете това движение по време на целия си цикъл на четкане.

Забележка: За да сте сигурни, че четките равномерно в устната кухина, разпределете устата си на 4 зони с помощта на функцията Quadrasen (вж. глава “Функции”).

- 6** Четкайте всяка зона 30 секунди, за да се получи обща продължителност на четкане на зъбите 2 минути. Започнете със зона 1 (външната страна на горните зъби) и след това зона 2 (вътрешната страна на горните зъби). Продължете със зона 3 (външната страна на долните зъби) и най-накрая зона 4 (вътрешната страна на долните зъби) (фиг. 5).

- 7** След като сте завършили цикъла на четкане, можете да отделите допълнително време, за да изчеткате дъвкателната повърхност на зъбите си и областите, където се е появило оцветяване. Също можете да изчеткате и езика си, с включена или изключена четка, както предпочитате (фиг. 6).

Четката за зъби Sonicare е безопасна за използване върху:

- Брекети (главите се износват по-бързо, когато се използват върху брекети)
- Дентални конструкции (естетично запълване, корони, фасети)

Персонализиране на почистването на зъби

Sonicare се включва автоматично в режим на почистване, който е зададен по подразбиране. За персонализиране на почистването:

- 1** Включете Sonicare, натиснете бутона за персонализирано почистване, за да превключвате между различни режими и програми.
- ▶ Зеленият светодиод показва избрания режим или програма.

Забележка: Когато четката е включена, можете да превключвате между режими, но не и между програми. Програмите се избират, преди да започнете да миете зъбите си.

Режими на четкане

Режим на почистване

Стандартен режим за превъзходно почистване на зъбите.

Режим за чувствителни зъби (само за определени модели)

Нежно и в същото време цялостно почистване на чувствителни зъби и венци.

Режим на избелване (само за определени модели)

2 минути режим на почистване с допълнителни 30 секунди в режим на избелване, съсредоточен върху видимите предни зъби.

28 БЪЛГАРСКИ

Инструкции за режима на избелване

- 1** Започнете да четкате в продължение на първите 2 минути, както е описано в раздел “Инструкции за четкане”.
- 2** След 2 минути в режим на почистване се включва режимът на избелване с промяна в звука и движението на четкане. Това е вашият сигнал да започнете да четкате горните предни зъби в продължение на 15 секунди.
- 3** При следващия звуков сигнал и пауза преминете към долните предни зъби за последните 15 секунди четкане.

Режим на масажиране

Режим за нежно стимулиране на венците

Програми за четкане

Програма Go Care

1-минутен режим на четкане в режим на почистване, за бързо почистване. Quadraspec издава сигнал на 15-секундни интервали.

Програма Max Care

3-минутен цикъл на четкане, комбиниращ режимите на почистване и масажиране в едно, за цялостно почистване на устната кухина. Режимът на почистване трае 30 секунди, а режимът на масажиране – 15 секунди, за всяка от четирите зони на устната кухина. Quadraspec издава сигнал на 45-секундни интервали.

Забележка: Когато Sonicare се използва по време на клиничните изследвания, трябва да се избира 2-минутния режим по подразбиране – Clean. Дръжката трябва да е напълно заредена. Деактивирайте функцията Easy-start. За области, където се наблюдава прекомерно оцветяване, можете да отделите 30 секунди допълнително за четкане, което ще помогне за премахването на петната.

Характеристики

Easy-start

- Този модел на Sonicare се предлага с функция Easy-start.
- Функцията Easy-start увеличава постепенно мощността на работа при първите 14 сеанса, за да ви позволи да привикнете към четкането със Sonicare.

Забележка: Всеки един от първите 14 сеанса трябва да бъде с продължителност най-малко 1 минута, за да се премине правилно през целия цикъл на функцията Easy-start.

Деактивиране или активиране на функцията Easy-start

1 Поставете вашата глава за четка на дръжката.

2 Поставете дръжката на включеното в контакта зарядно устройство.

- Деактивиране на Easy-start:

Натиснете и задръжте бутона за включване/изключване за 5 секунди. Ще чуете 1 звуков сигнал, което означава, че функцията Easy-start е деактивирана.

- Активиране на Easy-start:

Натиснете и задръжте бутона за включване/изключване за 5 секунди. Ще чуете 2 звукови сигнала, което означава, че функцията Easy-start е активирана.

Забележка: Не се препоръчва функцията Easy-start да се използва извън началния период, тъй като намалява ефективността на четката Sonicare при отстраняване зъбната плака.

Smartimer

Таймерът Smartimer показва, че цикълът за четкане е завършил, като изключва автоматично четката за зъби в края на цикъла. Денталните професионалисти препоръчват да четкате не по-малко от 2 минути по два пъти на ден.

30 БЪЛГАРСКИ

Quadpacer

- Quadpacer е таймер за интервал от време, който издава кратък звуков сигнал и спира за кратко, за да ви напомни, че трябва да почистите четирите зони на устната кухня. В зависимост от избрания режим на почистване Quadpacer издава сигнал на различни интервали по време на цикъла на четкане. Вижте раздели "Инструкции за четкане" и "Персонализиране на почистването на зъби" (фиг. 5).

Функцията Quadpacer на този вид е активирана. За да деактивирате или отново да активирате функцията Quadpacer:

- 1** Поставете дръжката със закрепена глава на четката във включеното зарядно устройство.
- 2** Натиснете и задръжте бутона за персонализирано почистване, докато не стане следното:
 - A Ще чуете 1 звуков сигнал, което означава, че функцията Quadpacer е деактивирана.
 - B Ще чуете 2 звукови сигнала, което означава, че функцията Quadpacer е активирана.

Забележка: Функцията Quadpacer не може да бъде деактивирана при предварително зададените програми Go Care и Max Care.

Вградена лента за навиване на кабела на ултравиолетовия уред за дезинфекция

- 1** Ако вашият модел Sonicare включва уред за дезинфекция, можете да използвате функцията за навиване на кабела в долната част на уреда за дезинфекция, за да приберете кабела (фиг. 7).

Уред за дезинфекция

Уред за дезинфекция

- С ултравиолетовия уред за дезинфекция можете да почиствате главата на вашата четка след всяка употреба (фиг. 8).

Изключете уреда за дезинфекция, прекратете използването му и се обадете в Центъра за обслужване на потребители, ако:

- Ултравioletовата лампа остава включена, когато вратата е отворена.
- Прозорчето на уреда за дезинфекция е счупено или го няма.
- Уредът за дезинфекция пуши или издава миризма на изгоряло по време на работа.

Забележка: Ултравioletовите лъчи могат да увредят очите и кожата. Уредът за дезинфекция трябва винаги да се съхранява на недостъпно за деца място.

1 След използване изплакнете главата на четката и изтръскайте излишната вода.

По време на дезинфекциране не поставяйте капачката за пътуване на главата на четката.

2 Поставете пръста си във вдлъбнатината на вратата в горната част на уреда за дезинфекция и отворете вратата (фиг. 9).

3 Поставете главата на четката на една от 2-те щипки в уреда за дезинфекция, като косъмчетата ѝ са насочени към ултравioletовата лампа. (фиг. 10)

Забележка: В уреда за дезинфекция почиствайте само глави на четка Sonicare със захващане.

Забележка: Главата Sonicare for Kids се износва и влошава качествата си в ултравioletовия уред за дезинфекция. Проверявайте и сменяйте четката на вашето дете по-често от обикновените глави Sonicare (вж. раздел “Подмяна”).

4 Уверете се, че уредът за дезинфекция е включен в контакта.

5 Затворете вратата и натиснете веднъж зеления бутон за включване/изключване на захранването, за да изберете цикъла за ултравioletово почистване.

32 БЪЛГАРСКИ

Забележка: Можете да включите уреда за дезинфекция само ако вратата е правилно затворена.

Забележка: Уредът за дезинфекция спира, ако отворите вратата по време на цикъла за дезинфектиране.

Забележка: Уредът за дезинфекция работи в продължение на 10 минути и след това автоматично се изключва.

- ▶ Уредът за дезинфекция работи, когато през прозореца се вижда, че лампата свети.

Почистване

Не почиствайте главата на четката, дръжката, зарядното устройство или ултравиолетовия уред за дезинфекция в съдомиялна машина.

Дръжка на четката за зъби

- 1 Свалете главата на четката и изплакнете областта около металния вал с топла вода (фиг. 11).

Не натискайте гуменото уплътнение на металния вал с остри предмети, тъй като това може да го повреди.

- 2 Използвайте влажна кърпа, за да избършете цялата повърхност на дръжката.

Глава на четката

- 1 Изплаквайте главата на четката и косъмчетата ѝ след всяка употреба (фиг. 12).
- 2 Поне веднъж седмично сваляйте главата на четката от дръжката и изплаквайте с топла вода мястото, където главата се съединява с дръжката.

Зарядно устройство

- 1 Изключете зарядното устройство от контакта.
- 2 Използвайте влажна кърпа, за да избършете повърхността на зарядното устройство.

Уред за дезинфекция

Не потапяйте уреда за дезинфекция във вода и не го изплаквайте с течаща вода.

Не почиствайте уреда за дезинфекция, когато ултравиолетовата лампа е гореща.

За оптимална ефективност се препоръчва уредът за дезинфекция да се почиства всяка седмица.

- 1** Изключете уреда за дезинфекция от контакта.
- 2** Издърпайте тавата за отцеждане директно навън. Изплакнете я и я избършете с мокра кърпа (фиг. 13).

- 3** Почистете всички вътрешни повърхности с влажна кърпа.

- 4** Свалете защитния екран, разположен пред ултравиолетовата лампа. (фиг. 14)

За да свалите екрана, хванете ръбовете до закопчалките, внимателно стиснете и извадете защитния екран.

- 5** Свалете ултравиолетовата лампа.

За да свалите лампата я хванете и я издърпайте от металната скоба.

- 6** Почистете защитния екран и ултравиолетовата лампа с влажна кърпа.

- 7** Поставете отново ултравиолетовата лампа.

За да поставите отново лампата, подравнете долната част на лампата с металната скоба и натиснете лампата в скобата.

- 8** Поставете отново защитния екран.

За да поставите отново екрана, подравнете щипките на екрана с отворите на отразяващата повърхност близо до ултравиолетовата лампа. Натиснете екрана направо в отворите на уреда за дезинфекция.

34 БЪЛГАРСКИ

Съхранение

Ако уредът няма да се използва за продължителен период от време, извадете щепсела от контакта. След това почистете уреда и го съхранявайте на хладно и сухо място, далеч от пряка слънчева светлина. Може да използвате функцията за навиване на кабела върху ултравиолетовия уред за дезинфекция (само за определени модели), за да приберете плътно хранящия кабел.

Резервни части

Глава на четката

За да постигате оптимални резултати, сменяйте главите Sonicare на всеки 3 месеца.

Използвайте само оригинални резервни глави Philips Sonicare.

Ултравиолетова лампа

Резервни ултравиолетови лампи се предлагат в Центъра за обслужване на потребители на Philips във вашата страна.

Рециклиране

- Този символ върху даден продукт означава, че изделието отговаря на европейската директива 2012/19/ЕС (фиг. 15).
- Този символ означава, че продуктът съдържа вградена акумулаторна батерия, отговаряща на изискванията на Директива 2006/66/ЕО, която не може да се изхвърля заедно с обикновените битови отпадъци. Следвайте инструкциите в раздел "Изваждане на акумулаторната батерия", за да извадите батерията (фиг. 16).
- Информирайте се относно местната система за разделно събиране на отпадъците за електрически продукти и на акумулаторни батерии. Следвайте местните правила и не изхвърляйте продукта и акумулаторните батерии заедно с обикновените битови отпадъци. Правилното изхвърляне на старите продукти и акумулаторните батерии предотвратява потенциални негативни последици за околната среда и човешкото здраве.

Изваждане на акумулаторната батерия

Изваждайте акумулаторната батерия само когато ще изхвърляте уреда. Трябва да сте сигурни, че батерията е напълно изтощена, когато я изваждате.

За да извадите акумулаторната батерия, се нуждаете от плоска (стандартна) отвертка. Спазвайте основните мерки за безопасност, когато следвате процедурата, описана по-долу. Не забравяйте да предпазите очите си, ръцете си, пръстите си и повърхността, на която работите.

- 1** За да изтощите напълно презареждаемата батерия, свалете дръжката от зарядното устройство, включете четката за зъби Sonicare и я оставете да работи, докато не спре. Повтаряйте тази стъпка, докато вече не можете да включите четката Sonicare.
- 2** Пъхнете отвертка в жлеба в долната част на дръжката и завъртете обратно на часовниковата стрелка, за да отпуснете долния капак (фиг. 17).
- 3** Обърнете дръжката с дъното нагоре и натиснете надолу металната ос, за да освободите компонентите вътре в дръжката (фиг. 18).
- 4** Пъхнете отвертката под печатната платка, в близост до акумулаторните връзки, и завъртете, за да счупите връзките. Свалете платката и извадете батерията от пластмасовата основа (фиг. 19).

Сега акумулаторните батерии могат да се рециклират, а останалата част от уреда да се изхвърли по подходящия начин.

Гаранция и поддръжка

Ако се нуждаете от информация или поддръжка, посетете **www.philips.bg/support** или прочетете листовката за международна гаранция.

36 БЪЛГАРСКИ

Ограничения на гаранцията

Условията на международната гаранция не обхващат следното:

- Глави на четката
- Щети, причинени от използването на неодобрени резервни части.
- Повреди, причинени от неправилна употреба, използване не по предназначение, небрежност, направени промени или неоторизиран ремонт.
- Нормалното износване, включително отчупване, издраскване, изтъркване, обезцветяване или избледняване.
- Ултравиолетова лампа

Úvod

Blahopřejeme vám k nákupu a vítáme vás ve společnosti Philips. Abyste mohli plně využít podpory, kterou Philips poskytuje, zaregistrujte svůj výrobek na adrese **www.philips.com/welcome**.

Důležité

Před použitím přístroje si pečlivě přečtěte tuto uživatelskou příručku a uschovejte ji pro budoucí použití.

Nebezpečí

- Chraňte nabíječku a dezinfekční zařízení před kontaktem s vodou. Nepokládejte je ani neskladujte v blízkosti vody, například u vany s napuštěnou vodou, umyvadla, dřezu apod. Neponořujte nabíječku ani dezinfekční zařízení do vody ani do jiné kapaliny. Po čištění se ujistěte, že jsou nabíječka nebo dezinfekční zařízení úplně suché. Teprve poté je zapojte do sítě.

Varování

- Napájecí kabel nelze vyměnit. Pokud je napájecí kabel poškozen, je nutné vyřadit nabíječku nebo dezinfekční zařízení z provozu.
- Nabíječku nebo dezinfekční zařízení nechte vždy vyměnit za originální typ, aby nevzniklo žádné riziko.
- Nepoužívejte nabíječku ani dezinfekční zařízení venku nebo poblíž zahřátých ploch. Neprovozujte dezinfekční zařízení v místech, kde se používají aerosolové výrobky (spreje) nebo kde se podává kyslík.

38 ČEŠTINA

- Pokud je přístroj jakkoli poškozen (hlava kartáčku, rukojeť zubního kartáčku, nabíječka nebo dezinfekční zařízení), přestaňte jej používat. Tento přístroj neobsahuje žádné součásti, které by bylo možné opravit. Pokud dojde k poškození přístroje, obraťte se na středisko péče o zákazníky ve své zemi (viz kapitola „Záruka a podpora“).
- Děti od 8 let a osoby s omezenými fyzickými, senzorickými nebo mentálními schopnostmi nebo nedostatečnou zkušeností či znalostí mohou přístroj používat jedině v případě, že jsou pod dohledem nebo byly poučeny o bezpečném používání přístroje a rozumí všem rizikům spojeným s používáním přístroje. Čištění a uživatelskou údržbu nesmí provádět děti, které nejsou starší 8 let a jsou bez dozoru.
- Dezinfekční zařízení přestaňte používat, pokud UV žárovka zůstane svítit při otevřených dvířkách. UV záření může být škodlivé pro lidský zrak a pokožku. Dezinfekční zařízení za všech okolností uchovávejte mimo dosah dětí.

Upozornění

- Nemyjte hlavici kartáčku, rukojeť, nabíječku, kryt nabíječky ani dezinfekční zařízení v myčce.
- Pokud jste v posledních 2 měsících podstoupili operaci zubu či dásní, poraďte se před použitím zubního kartáčku se svým zubním lékařem.

- Pokud se po použití tohoto kartáčku vyskytne nadměrné krvácení z dásní nebo pokud se vyskytuje krvácení i po jednom týdnu používání, poraďte se se svým zubním lékařem. Se zubním lékařem se poraďte také v případě, že se při používání zubního kartáčku Sonicare cítíte nepříjemně nebo pociťujete bolest.
- Zubní kartáček Sonicare splňuje bezpečnostní standardy pro elektromagnetická zařízení. Pokud máte kardiostimulátor nebo jiné implantované zařízení, před použitím se poraďte s lékařem nebo s výrobcem implantovaného zařízení.
- Máte-li zdravotní pochybnosti, obraťte se před použitím kartáčku Sonicare na svého lékaře.
- Tento přístroj je určen pouze k čištění zubů, dásní a jazyka. Nepoužívejte jej k žádným jiným účelům. Pokud je vám používání nepříjemné nebo máte pocity bolesti, ihned přístroj přestaňte používat a obraťte se na svého lékaře.
- Zubní kartáček Sonicare je přístroj určený k osobní péči a není určen pro použití u více pacientů ve stomatologické ordinaci nebo instituci.
- Jsou-li štětinky na hlavě kartáčku poškozené nebo ohnuté, přestaňte hlavu kartáčku používat. Hlavu kartáčku vyměňte každé 3 měsíce nebo dříve, pokud vykazuje známky opotřebení.
- Nepoužívejte jiné hlavice kartáčku než ty, které jsou doporučeny výrobcem.

40 ČEŠTINA

- Pokud používáte zubní pastu s obsahem peroxidu, jedlé sody nebo bikarbonátu (běžně se vyskytují v bělicích zubních pastách), po každém použití důkladně očistěte hlavici kartáčku mýdlem a vodou. Tím předejdete praskání plastu.
- Nevkládejte předměty do vzduchových otvorů dezinfekčního zařízení ani tyto vzduchové otvory neblokujte tím, že byste je postavili na měkký povrch, v poloze nebo na místo, kde budou otvory blokovány jinými předměty (například časopisy, ubrousky nebo vlasy).
- V průběhu dezinfekčního cyklu a bezprostředně po něm je UV žárovka horká. Nedotýkejte se horké UV žárovky.
- Neprovozujte dezinfekční zařízení bez ochranného štítu, aby nedošlo ke kontaktu s horkou žárovkou.
- Pokud bylo dezinfekční zařízení použito ve 3 po sobě následujících cyklech čištění UV zářením (tj. bylo použito třikrát za sebou), vypněte je alespoň na 30 minut a teprve poté spustíte další cyklus čištění UV zářením.

Elektromagnetická pole (EMP)

Tento přístroj Philips odpovídá všem platným normám a předpisům týkajícím se elektromagnetických polí.

Všeobecný popis (Obr. 1)

- 1 Hygienická cestovní krytka
- 2 Hlavice kartáčku
- 3 Měkká rukojeť
- 4 Vypínač
- 5 Tlačítko přizpůsobení čištění
- 6 Režimy čištění (pouze některé typy)
- 7 Cykly čištění (pouze některé typy)
- 8 Indikátor stavu baterie Deluxe
- 9 Cestovní nabíječka
- 10 UV dezinfekční zařízení s integrovanou nabíječkou a navijákem kabelu (pouze některé typy)
 - Není na obrázku: UV žárovka
 - Není na obrázku: odkapávací tácek dezinfekčního zařízení
 - Není na obrázku: Ochranný štít UV žárovky

Poznámka: Obsah balení se může lišit v závislosti na zakoupeném typu.

Příprava k použití

Nasazení hlavice kartáčku

- 1 Nasadte hlavici kartáčku tak, aby štětiny byly natočené k přední straně rukojeti. (Obr. 2)
- 2 Hlavici kartáčku pevně zasuňte na kovovou hřídel, dokud se nezarazí.

Poznámka: Po nasazení hlavice kartáčku zůstane mezi hlavici kartáčku a rukojetí malá mezera. To je normální.

42 ČEŠTINA

Nabíjení přístroje

- 1 Zapojte nabíječku do zásuvky.
- 2 Postavte rukojeť na nabíječku (Obr. 3).
 - ▶ Indikátor stavu baterie bliká na znamení, že se zubní kartáček nabíjí.

Indikátor stavu baterie Deluxe

Ukazuje úroveň nabití baterie:

- 3 zelené kontrolky LED: 75–100% nabití
- 2 zelené kontrolky LED: 50–74% nabití
- 1 zelená kontrolka LED: 25–49% nabití
- 1 žlutě blikající kontrolka LED: méně než 25% nabití

Poznámka: Když je baterie kartáčku Sonicare téměř vybitá, ozvou se po dvouminutovém cyklu čištění 3 pípnutí a 1 kontrolka LED nabíjení baterie bude po dobu 30 sekund blikat žlutě.

Poznámka: Chcete-li baterii udržovat nabitou, můžete nepoužívaný zubní kartáček Sonicare ponechat na nabíječce. Úplné nabití baterie trvá minimálně 24 hodin.

Použití přístroje

Pokyny pro čištění zubů

- 1 Navlhčete štětiny a naneste na ně malé množství zubní pasty.
- 2 Přiložte štětiny k zubům pod mírným úhlem směrem k dásním (Obr. 4).
- 3 Stisknutím vypínače zapněte kartáček Sonicare.

Poznámka: Chcete-li zabránit rozstříknutí zubní pasty, zapněte kartáček Sonicare, až se jím budete dotýkat zubů.

- 4 Abyste dosáhli maximální účinnosti kartáčku Sonicare, mírně na něj tlačte a nechte jej, aby zuby čistil za vás.
- 5 Jemně pohybuje hlavicí kartáčku po zubech krátkými pohyby sem a tam, aby se delší štětiny dostaly mezi zuby. Tímto pohybem pokračujte po celý cyklus čištění.

Poznámka: Abyste rovnoměrně vyčistili všechny zuby, rozdělte ústa na 4 části pomocí funkce Quadpacer (viz kapitola Funkce).

- 6** Každou část čistíte po dobu 30 sekund, takže celková doba čištění bude 2 minuty. Začněte částí 1 (vnější strana horních zubů) a pokračujte částí 2 (vnitřní strana horních zubů). Dále přejděte k části 3 (vnější strana dolních zubů) a nakonec vyčistíte část 4 (vnitřní strana dolních zubů) (Obr. 5).
- 7** Po dokončení cyklu čištění můžete strávit další čas čištěním zvykacích ploch zubů a míst, kde se vyskytují skvrny. Můžete také čistit jazyk, a to se zapnutým nebo vypnutým kartáčkem podle toho, co vám více vyhovuje (Obr. 6).

Zubní kartáček Sonicare lze bezpečně používat k čištění:

- Rovnátek (při použití k čištění rovnátek se hlavice kartáčků rychleji opotřebávají)
- Opravných dentálních materiálů (výplní, korunek, fazet)

Řízení přizpůsobení čištění

Kartáček Sonicare se automaticky spustí v režimu Clean. Chcete-li si čištění přizpůsobit:

- 1** Zapněte kartáček Sonicare a stisknutím tlačítka přizpůsobení čištění přepínáte mezi režimy a cykly.
- ▶ Vybraný režim nebo cyklus označuje zelená dioda LED.

Poznámka: Po zapnutí kartáčku můžete přepínat mezi režimy, ale nikoli mezi cykly. Cyklus vyberte před tím, než si začnete čistit zuby.

Režimy čištění

Režim Clean

Režim Standard pro lepší čištění zubů.

Režim Sensitive (pouze některé typy)

Šetrné a důkladné čištění citlivých zubů a dásní.

Režim White (pouze některé typy)

2 minuty režimu Clean a dalších 30 sekund režimu White pro péči o viditelné přední zuby.

44 ČEŠTINA

Pokyny pro čištění zubů v režimu White

- 1** První 2 minuty si čistíte zuby podle pokynů v části „Pokyny pro čištění zubů“.
- 2** Po uplynutí 2 minut režimu Clean se spustí režim White, který se odlišuje jinými pohyby a zvuky při čištění. V tomto momentě začnete čistit horní přední zuby a čistíte je po dobu 15 sekund.
- 3** Jakmile uslyšíte další pípnutí a pozastavení, čistíte dolní přední zuby po dobu 15 sekund.

Režim Massage

Režim pro jemnou stimulaci dásní.

Cykly čištění

Cyklus Go Care

Rychlé čištění po dobu 1 minuty v režimu Clean. Uslyšíte signál funkce Quadpacer v 15sekundových intervalech.

Cyklus Max Care

3minutový cyklus čištění, který kombinuje režimy Clean a Massage pro důkladné vyčištění zubů. Všechny čtyři části úst se budou čistit po 30 sekund v režimu Clean a po 15 sekund v režimu Massage. Uslyšíte signál funkce Quadpacer ve 45sekundových intervalech.

Poznámka: Pokud se kartáček Sonicare používá v klinických studiích, je třeba vybrat výchozí 2minutový režim Clean. Rukojeť musí být plně nabitá a funkce pro snadný začátek deaktivována. Plochy, kde se nejčastěji vyskytují skvrny, čistíte o 30 sekund déle, abyste skvrny odstranili.

Funkce

Snadný začátek

- Model kartáčku Sonicare se dodává s aktivovanou funkcí pro snadný začátek.
- Funkce pro snadný začátek jemně zvyšuje sílu prvních 14 čištění, aby jste si zvykli na čištění s kartáčkem Sonicare.

Poznámka: Abyste cyklem postupného zvyšování výkonu řádně postupovali, musí každé z prvních 14 čištění trvat alespoň 1 minutu.

Deaktivace nebo aktivace funkce pro snadný začátek

1 Nasadíte hlavici kartáčku na rukojeť.

2 Umístíte rukojeť na zapojenou nabíječku.

- Deaktivace funkce pro snadný začátek:

Stiskněte a podržte vypínač na 5 sekund. Ozve se 1 pípnutí na znamení, že funkce pro snadný začátek byla deaktivována.

- Aktivace funkce pro snadný začátek:

Stiskněte a podržte vypínač na 5 sekund. Ozvou se 2 pípnutí na znamení, že funkce pro snadný začátek byla aktivována.

Poznámka: Používání funkce pro snadný začátek po počátečním období postupného zvyšování výkonu se nedoporučuje a snižuje účinnost kartáčku Sonicare při odstraňování zubního povlaku.

Chytrý časovač

Funkce Smartimer oznamuje dokončení cyklu čištění, když na konci cyklu čištění automaticky vypne zubní kartáček.

Profesionální dentisté doporučují čistit zuby 2krát denně po dobu nejméně 2 minut.

Quadpacer

- Funkce Quadpacer je intervalový časovač, který vydává krátký zvukový signál a pozastaví čištění na znamení, že byste si měli postupně vyčistit všechny 4 části úst. V závislosti na zvoleném režimu čištění vydává funkce Quadpacer během čištění zvukové signály v různých intervalech. Více informací najdete v částech „Pokyny pro čištění zubů“ a „Přízpůsobení čištění“ (Obr. 5).

Funkce Quadpacer tohoto zubního kartáčku se aktivovala. Deaktivace nebo opětovná aktivace funkce Quadpacer:

1 Umístíte rukojeť s připevněnou hlavici kartáčku do zapojené nabíječky.

46 ČEŠTINA

2 Stiskněte a podržte tlačítko přizpůsobení čištění, dokud se nestane následující:

- A Ozve se 1 pípnutí na znamení, že funkce Quadpacer byla deaktivována.
- B Ozvou se 2 pípnutí na znamení, že funkce Quadpacer byla aktivována.

Poznámka: Funkci Quadpacer nelze deaktivovat u předprogramovaných cyklů čištění Go Care a Max Care.

Integrovaný navíječ kabelu UV dezinfekčního zařízení

1 Pokud váš typ kartáčku Sonicare obsahuje dezinfekční zařízení, můžete použít navíječ kabelu na dolní části dezinfekčního zařízení a uschovat nadbytečný kabel (Obr. 7).

Dezinfekce

Dezinfekce

- UV dezinfekční zařízení vám umožňuje čistit hlavici zubního kartáčku po každém použití (Obr. 8).

V následujících případech odpojte dezinfekční zařízení, přestaňte je používat a kontaktujte oddělení péče o zákazníky:

- UV žárovka zůstane svítit při otevřených dvířkách.
- Okénko dezinfekčního zařízení je rozbité nebo chybí.
- Z dezinfekčního zařízení během provozu vychází dým nebo pach spáleniny.

Poznámka: UV záření může poškodit lidský zrak a pokožku. Dezinfekční zařízení uchovávejte za všech okolností mimo dosah dětí.

1 Po čištění omyjte hlavici kartáčku a otřepete přebytečnou vodu.

Během dezinfekce nenasazujte na hlavici kartáčku cestovní kryt.

2 Dejte prst do prohlubně ve dvířkách na horní straně dezinfekčního zařízení a otevřete dvířka (Obr. 9).

3 Dejte hlavu kartáčku na jeden ze dvou výstupků uvnitř dezinfekčního zařízení. Štětiny kartáčku musí směřovat k žárovce. (Obr. 10)

Poznámka: V dezinfekčním zařízení čistěte pouze nasazovací hlavy kartáčku Sonicare.

Poznámka: Hlava kartáčku Sonicare for Kids se v UV dezinfekčním zařízení opotřebovává. Dětský kartáček je proto třeba vyměňovat častěji než běžné hlavy kartáčku Sonicare (viz kapitola „Výměna“).

- 4** Zkontrolujte řádné zapojení dezinfekčního zařízení do zásuvky.
- 5** Zavřete dvířka a stisknutím zeleného vypínače vyberte cyklus UV čištění.

Poznámka: Dezinfekční zařízení lze zapnout pouze v případě, že jsou dvířka správně zavřená.

Poznámka: Pokud během dezinfekčního cyklu otevřete dvířka, dezinfekční zařízení zastaví činnost.

Poznámka: Cyklus dezinfekčního zařízení trvá 10 minut a poté se automaticky vypne.

- ▶ Dezinfekční zařízení je v provozu, pokud okénkem svítí světlo.

Čištění

Hlavu kartáčku, rukojeť, cestovní nabíječku ani UV dezinfekční zařízení neumývejte v myčce.

Rukojeť kartáčku

- 1** Sundejte hlavici kartáčku a kovovou hřídel opláchněte teplou vodou (Obr. 11).

Netlačte na gumové těsnění na kovové hřídeli ostrými předměty. Mohli byste ho poškodit.

- 2** Celý povrch rukojeti otřete vlhkým hadříkem.

Hlavice kartáčku

- 1** Hlavici kartáčku a štětiny opláchněte po každém použití (Obr. 12).
- 2** Alespoň jednou za týden vyjměte hlavici kartáčku z rukojeti a opláchněte konektor hlavice kartáčku teplou vodou.

Nabíječka

- 1** Odpojte nabíječku.
- 2** Povrch nabíječky otřete vlhkým hadříkem.

Dezinfekční zařízení

Dezinfekční zařízení neponořujte do vody ani je neoplachujte pod tekoucí vodou.

Nečistěte dezinfekční zařízení, když je UV žárovka horká.

Chcete-li dosáhnout optimální účinnosti, doporučuje se čistit dezinfekční zařízení každý týden.

- 1** Odpojte dezinfekční zařízení.
- 2** Vytáhněte odkapávací tácek rovně ven. Opláchněte jej a do čista otřete vlhkým hadříkem (Obr. 13).
- 3** Všechny vnitřní povrchy očistěte vlhkým hadříkem.
- 4** Sejměte ochranný štít před UV žárovkou. (Obr. 14)
Chcete-li sejmout štít, uchopte okraje vedle západek, jemně stiskněte a vyjměte ochranný štít.

5 Vyjměte UV žárovku.
Chcete-li žárovku vyjmout, uchopte ji a vytáhněte z kovové úchytky.

6 Vyčistěte ochranný štít a UV vlhkým hadříkem.

7 Znovu vložte UV žárovku.
Chcete-li znovu vložit žárovku, zarovnejte spodní část žárovky s kovovou úchytkou a zatlačte žárovku do úchytky.

8 Znovu vložte ochranný štít.
Chcete-li znovu vložit ochranný štít, zarovnejte výstupky na ochranném štítu s otvory na odrazivém povrchu vedle UV žárovky. Zatlačte štít do otvorů na dezinfekčním zařízení.

Skladování

Jestliže nebudete zařízení po delší dobu používat, odpojte napájecí zástrčku ze zásuvky. Poté přístroj vyčistěte a uložte jej na chladném a suchém místě mimo dosah přímého slunečního světla. K úhlednému uložení napájecího kabelu vám poslouží navíječ kabelu UV dezinfekčního zařízení.

Výměna

Hlavice kartáčku

Hlavice kartáčku Sonicare vyměňujte každé 3 měsíce. Tak dosáhnete optimálních výsledků. Používejte pouze originální náhradní hlavice kartáčků Philips Sonicare.

UV žárovka

Náhradní UV žárovky jsou k dostání prostřednictvím střediska péče o zákazníky společnosti Philips ve vaší zemi.

Recyklace

- Symbol na výrobku znamená, že výrobek splňuje evropskou směrnici 2012/19/EU (Obr. 15).
- Symbol znamená, že výrobek obsahuje vestavěnou dobíjecí baterii podléhající evropské směrnici 2006/66/ES, kterou nelze likvidovat s běžným domácím odpadem. Baterii vyjměte podle pokynů v části „Vyjmutí nabíjecí baterie“ (Obr. 16).
- Zjistěte si informace o místním systému sběru tříděného odpadu elektrických i elektronických výrobků a dobíjecích baterií. Dodržujte místní předpisy a nikdy nelikvidujte výrobek nebo dobíjecí baterie společně s běžným domácím odpadem. Správnou likvidaci starých výrobků a dobíjecích baterií pomůžete předejít negativním dopadům na životní prostředí a lidské zdraví.

Vyjmutí nabíjecí baterie

Nabíjecí baterii z přístroje vyjměte pouze tehdy, až budete zařízení likvidovat. Budete-li baterii vyjímat, ujistěte se, že je zcela vybitá.

50 ČEŠTINA

K vyjmutí nabíjecí baterie je třeba plochý (obyčejný) šroubovák. Při následujících krocích dodržujte níže uvedená základní bezpečnostní opatření. Nezapomeňte si chránit oči, ruce, prsty a také povrch, na němž pracujete.

- 1** Aby se dobíjecí baterie zcela vybila, sejměte rukojeť z nabíječky, zapněte kartáček Sonicare a nechte jej v provozu, dokud se nezastaví. Opakujte tento krok tak dlouho, až zubní kartáček Sonicare nelze zapnout.
- 2** Vložte šroubovák do otvoru v dolní části rukojeti a otočením šroubováku proti směru hodinových ručiček uvolněte dolní kryt (Obr. 17).
- 3** Držte rukojeť dnem vzhůru a stisknutím hřídele uvolněte vnitřní součásti rukojeti (Obr. 18).
- 4** Zasuňte šroubovák pod destičku s plošnými spoji vedle konektorů baterie a otočením konektory přerušte. Vyjměte destičku s plošnými spoji a páčením uvolněte baterii z plastového držáku (Obr. 19).

Nabíjecí baterii lze nyní recyklovat a zbylé části přístroje příslušným způsobem zlikvidovat.

Záruka a podpora

Více informací a podporu naleznete na adrese www.philips.com/support nebo na samostatném záručním listu s celosvětovou platností.

Omezení záruky

Podmínky mezinárodní záruky se nevztahují na následující:

- Náhradní kartáčky
- Poškození způsobené neoprávněnou výměnou součástí
- Poškození způsobené nesprávným použitím, úmyslné poškození, zanedbání, změny nebo neoprávněné opravy
- Obvyklé opotřebení, například našťipnutí, poškrábání, odření, odbarvení nebo vyblednutí
- UV žárovka

Sissejuhatus

Õnnitleme ostu puhul ja tere tulemast kasutama Philipsit! Philipsi tootetoe paremaks kasutamiseks registreerige oma toode saidil **www.philips.com/welcome**.

Tähtis

Enne seadme kasutamist lugege seda kasutusjuhendit hoolikalt ja hoidke see edaspidiseks alles.

Oht

- Ärge tehke laadijat ega puhastit märjaks. Ärge kasutage või hoidke neid vett täis vanni, kraanikausi vms lähedal või kohal. Ärge kastke laadijat ega puhastit vette vm vedeliku sisse. Pärast laadija ja/või puhasti puhastamist veenduge, et see oleks elektrivõrku lülitamise ajal täiesti kuiv.

Hoiatus

- Seadme toitejuhet ei saa vahetada. Kui juhe on kahjustatud, peate laadija ja/või puhasti kasutusest kõrvaldama.
- Vahetage laadija ja/või puhasti ohtlike olukordade vältimiseks alati välja originaalseadme vastu.
- Ärge kasutage laadijat ja/või puhastit õues ega kuumade pindade läheduses. Ärge kasutage puhastit kohtades, kus kasutatakse (pihustatavaid) aerosoolipõhiseid tooteid või hapnikuaparaatide läheduses.

52 EESTI

- Juhul kui seade on mingilgi moel kahjustatud (harjapea, hambaharja käepide, laadija ja/või puhasti), lõpetage selle kasutamine. Seadmes ei ole ühtegi kulutarvikut. Juhul kui seade on kahjustatud, võtke ühendust oma riigi klienditeeninduskeskusega (vt ptk „Garantii ja tugi”).
- Seda seadet võivad kasutada lapsed alates 8. eluaastast ning füüsilise, meele- või vaimse puudega isikud või isikud, kellel puuduvad kogemused ja teadmised, kui neid valvatakse või neile on antud juhend seadme ohutu kasutamise kohta ja nad mõistavad sellega seotud ohte. Lapsed ei tohi seadmega mängida. Lapsed ei tohi seadet ilma järelevalveta puhastada ega hooldada, välja arvatud juhul, kui nad on vanemad kui 8 eluaastat ning nad teevad seda järelevalve all.
- Lõpetage puhasti kasutamine, kui avatud ukse korral jääb UV-lamp põlema. UV-valgus võib silmi ja nahka kahjustada. Hoidke puhastit alati väljaspool laste käeulatus!

Ettevaatust

- Ärge peske harjapead, käepidet, laadijat, laadija kaant ja/või puhastit nõudepesumasinas.
- Kui teil on olnud viimase kahe kuu jooksul suuõõne või igemete operatsioon, pidage enne hambaharja kasutamist hambaarstiga nõu.

- Võtke ühendust oma hambaarstiga, kui teil tekib pärast hambaharja kasutamist liigne verejooks või kui veritsemine jätkub pärast esimest kasutusnädalat. Võtke ühendust ka siis, kui tunnete Sonicare'i kasutamisel ebamugavust või valu.
- Sonicare'i hambahari vastab elektromagnetilistele seadmetele kehtestatud ohutusstandarditele. Juhul kui te kasutate südamestimulaatorit või mõnda muud meditsiinilist seadet, võtke enne hambaharja kasutamist ühendust oma arsti või siirdatud seadme tootjaga.
- Kui teil on meditsiinilisi küsimusi, võtke enne Sonicare'i hambaharja kasutama hakkamist ühendust oma arstiga.
- Käesolev seade on mõeldud üksnes hammaste, igemete ja keele puhastamiseks. Ärge kasutage seda ühelgi muul otstarbel. Kui hambaharja kasutamine on ebamugav või valulik, lõpetage selle kasutamine ja võtke ühendust oma hambaarstiga.
- Sonicare'i hambahari on personaalne hügieenitarve ega ole mõeldud üldiseks kasutamiseks hamba-ravikabinetis või -asutuses.
- Ärge kasutage harjapead, mille harjased on muljutud või kõverad. Vahetage harjapea välja iga kolme kuu järel või kui ilmnevad esimesed kulumismärgid.
- Kasutage ainult neid harjapäid, mida tootja soovitab.

54 EESTI

- Kui teie hambapasta sisaldab peroksiidi, söögisoodat või bikarbonaati (levinud komponendid valgendavates hambapastades), peske harjapead pärast igit kasutuskorda põhjalikult seebi ja veega. Nii väldite plastikusse võimalike pragude tekkimist.
- Ärge sisestage esemeid puhasti õhuavadesse või blokeerige neid õhuavasid, paigutades seadme pehmele pinnale või asendisse või asukohta, kus esemed (näiteks ajakirjad, salvrätid või karvad) need avaused blokeerivad.
- UV-lamp on puhastustsükli ajal ja natuke pärast seda kuum. Ärge puudutage kuuma UV-lampi.
- Ärge kasutage puhastit ilma kaitsekatteta, vältimaks kokkupuudet kuuma lambiga.
- Kui puhastit on kasutatud kolmel järjestikusel puhastustsükliil (ehk kolm korda järjest), lülitage see enne uue UV-puhastustsükli alustamist vähemalt 30 minutiks välja.

Elektromagnetväljad (EMF)

See Philipsi seade vastab kõikidele kokkupuudet elektromagnetiliste väljadega käsitlevatele kohaldatavatele standarditele ja õigusnormidele.

Üldine kirjeldus (Jn 1)

- 1** Hügieeniline reisivutlar
- 2** Harjapea
- 3** Pehme haardekohaga käepide
- 4** Toitenupp
- 5** Isikupärastatud harjamise nupp

- 6** Harjamisrežiimid (ainult teatud mudelitel)
- 7** Harjamistoimingud (ainult teatud mudelitel)
- 8** Deluxe'i aku laetuse näidik
- 9** Reisilaadija
- 10** UV-puhasti sisseehitatud laadija ja keritava juhtmega (ainult teatud mudelitel)
 - Pole näidatud: UV-lamp
 - Pole näidatud: puhasti tilgakoguja
 - Pole näidatud: UV-lambi kaitsekate

Märkus: Karbi sisu varieerub vastavalt ostetud mudelile.

Kasutamiseks valmistumine

Harjapea kinnitamine

- 1** Asetage harjapea selliselt, et harjased oleksid kohakuti käepideme eesosaga. (Jn 2)
- 2** Vajutage harjapea kindla liigutusega metallvarrele, kuni see kinnitub.

Märkus: Kui harjapea on kinnitatud käepideme külge, on väike vahe harjapea ja käepideme vahel täiesti normaalne.

Seadme laadimine

- 1** Ühendage laadija seinakontakti.
- 2** Asetage käepide laadijale (Jn 3).
 - ▶ Aku laetuse näidik hakkab vilkuma, näidates, et hambahari laeb.

Deluxe'i aku laetuse näidik:

näitab aku laetust

- kolm rohelist LED-i: 75-100%
- kaks rohelist LED-i: 50-74%
- üks roheline LED: 25-49%
- üks vilkuv kollane LED: alla 25%

56 EESTI

Märkus: kui Sonicare'i aku on tühjaks saamas, kuulete kolme piiksatust ja aku laetuse näidikul vilgub üks LED-märgutuli kollaselt 30 sekundit pärast kaheminutulist harjamistsükli.

Märkus: aku täieliku laetuse tagamiseks võite Sonicare'i hambaharja mittekasutamise ajal laadidas hoida. Aku täislaadimiseks kulub vähemalt 24 tundi.

Seadme kasutamine

Harjamisjuhised

- 1** Tehke hambaharja harjased märjaks ja pange neile väike kogus hambapastat.
- 2** Pange harjased vastu hambaid nii, et need jääksid igemete suhtes väikse nurga alla (Jn 4).
- 3** Sonicare'i sisselülitamiseks vajutage toitenuppu.

Märkus: hambapasta laialipritsimise vältimiseks veenduge enne Sonicare'i sisselülitamist, et hambahari oleks hammaste vastas.

- 4** Sonicare'i efektiivsuse maksimaalseks kasutamiseks vajutage kergelt ja laske sel enda eest harjata.
- 5** Liigutage harjapead aeglaselt edasi-tagasi üle hammaste, et pikemad harjased ulatuksid hambavahedesse. Jätkake seda liigutust kogu harjamise jooksul.

Märkus: Ühtlase harjamise tagamiseks jaotage oma suu Quadpaceri funktsiooni abil neljaks osaks (vt peatükki "Omadused").

- 6** Harjake iga osa 30 sekundit, nii et kokku kuluks kaks minutit. Alustage esimesest osast (ülemiste hammaste väliskülg), jätkake teisega (ülemiste hammaste sisekülg). Seejärel tehke kolmas osa (alumiste hammaste väliskülg) ja viimaks neljas (alumiste hammaste sisekülg) (Jn 5).

- 7** Pärast harjamistsükli lõpetamist võite lisaks üle harjata hammaste mälumispiinad ja tumedamad alad. Samuti võite harjata keelt, vastavalt soovile sisse või välja lülitatud hambaharjaga (Jn 6).

Sonicare sobib kasutamiseks:

- breketitel (harjapead kuuluvad breketitel kasutamisel kiiremini);
- hambaparandustel (plommid, kroonid, laminaadid).

Harjamiskogemuse isikupärastamine

Sonicare käivitub automaatselt vaikerežiimis Clean. Harjamise isikupärastamiseks tehke järgmist.

- 1** Lülitage Sonicare sisse, vajutage isikupärastatud harjamise nuppu režiimide ja toimingute vahetamiseks.
- D** Roheline LED-märgutuli näitab valitud režiimi või toimingut.

Märkus: kui hambahari on sisse lülitatud, saate vahetada režiime, kuid mitte toiminguid. Toimingud tuleks valida enne hammaste harjamist.

Harjamisrežiimid

Režiim Clean

Tavaline režiim hammaste suurepäraseks puhastamiseks.

Õrn režiim (ainult teatud mudelitel)

Tundlike hammaste ja igemete õrn, ent põhjalik puhastamine.

Režiim White (ainult teatud mudelitel)

Kaheminutiline puhastus- ja 30-sekundiline valgendusrežiim, mis keskendub esihammastele.

Režiimi White harjamisjuhised

- 1** Harjake esimesed kaks minutit, nagu selgitatud jaotises „Harjamisjuhised”.
- 2** Pärast kaheminutilist puhastusrežiimi algab valgendusrežiim, mille puhul muutuvad harjamisheli ja -liikumine. See annab teile märku, et alustaksite ülemiste esihammaste 15-sekundilist harjamist.
- 3** Järgmise piiksatuse ja pausi ajal liikuge alumiste esihammaste juurde viimaseks 15-sekundiliseks harjamiseks.

58 EESTI

Massaažirežiim

Režiim igemete õrnaks stimuleerimiseks.

Harjamistoimingud

Toiming Go Care

Kiireks puhastamiseks mõeldud üheminutiline harjamistsüklil režiimis Clean. Quadpaceri signaal kostub 15-sekundiliste intervallide tagant.

Toiming Max Care

Suu põhjalikuks puhastamiseks mõeldud kolmeminutiline harjamistsüklil, mis ühendab endas režiime Clean ja Massage. Suu kõigis neljas osas kasutatakse 30-sekundilist režiimi Clean ja 15-sekundilist režiimi Massage. Quadpaceri signaal kostub 45-sekundiliste intervallide tagant.

Märkus: kui Sonicare'i kasutatakse kliinilistes uuringutes, tuleb valida kaheminutiline vaikerežiim Clean. Käepide peaks olema täielikult laetud. Lülitage Easy-starti funktsioon välja ja tumedamatel aladel võib plekkide eemaldamiseks harjata veel 30 sekundit.

Omadused

Easy-start

- Sellel Sonicare'i mudelil on Easy-starti funktsioon aktiveeritud.
- Easy-starti funktsioon suurendab õrnalt Sonicare'i võimsust esimese 14 harjamiskorra jooksul, et aidata teil seadmega harjuda.

Märkus: Easy-starti võimsuse suurendamise tsükli õigesti läbimiseks peab iga harjamine neljateistkümnest kestma vähemalt ühe minuti.

Easy-start-funktsiooni välja- või sisselülitamine

1 Ühendage oma harjapea käepideme külge.

2 Asetage käepide vooluvõrku ühendatud laadijasse.

- Easy-starti väljalülitamiseks:

vajutage ja hoidke toitenuppu viis sekundit all. Üks piiksatus annab märku, et Easy-start-funktsioon on välja lülitatud.

- Easy-starti sisselülitamiseks: vajutage ja hoidke toitenuppu viis sekundit all. Kaks piiksatust annab märku, et Easy-start-funktsioon on sisse lülitatud.

Märkus: Easy-starti funktsiooni kasutamise jätkamine pärast algset harjutamisperioodi pole soovitatav ja vähendab Sonicare'i võimekust hambakatu eemaldamisel.

Smartimer

Smartimer annab märku harjamistsükli lõpetamisest, lülitades hambaharja harjamistsükli lõpus automaatselt välja.

Hambaarstid soovivad harjata hambaid vähemalt kaks minutit kaks korda päevas.

Quadpacer

- Quadpacer on intervallitimer, mis tuletab lühikese piiksatuse ja pausiga meelde, et harjaksite suu kõiki nelja osa. Sõltuvalt valitud harjamisrežiimist või -toimingust piiksub Quadpacer harjamistsükli jooksul erineva intervalliga. Vt jaotisi „Harjamisjuhised” ja „Harjamiskogemuse isikupärastamine” (Jn 5).

Selle mudeli Quadpaceri funktsioon on aktiveeritud. Quadpaceri sisse- ja väljalülitamine käib järgnevalt.

1 Pange käepide koos ühendatud harjapeaga vooluvõrgus olevasse laadijasse.

2 Vajutage ja hoidke isikupärastatud harjamise nuppu all, kuni:

- A kostub üks piiksatus, mis annab märku, et Quadpacer on välja lülitatud;
- B kostub kaks piiksatust, mis annab märku, et Quadpacer on sisse lülitatud.

Märkus: Quadpaceri funktsiooni ei ole võimalik välja lülitada eelprogrammeeritud harjamistoimingutes Go Care ja Max Care.

UV-puhasti sisseehitatud juhtme kerimiskoht

1 Kui teie Sonicare'i mudeliga on kaasas puhasti, saate üleliigse juhtme puhasti põhja alla kokku kerida (Jn 7).

Puhastamine

Puhastamine

- UV-puhastiga saate oma harjapead pärast iga kasutamist puhastada (Jn 8).

Ühendage puhasti lahti, lõpetage selle kasutamine ja helistage klienditoe telefonile, kui juhtub järgnev.

- UV-lamp jääb põlema, kui uks on lahti.
- Puhasti klaas puruneb või eemaldub.
- Puhasti suitseb või levitab töötamise ajal kõrbemislõhna.

Märkus: UV-valgus võib silmi ja nahka kahjustada. Hoidke puhastit alati väljaspool laste käeulatus.

- 1** Pärast harjamist loputage harjapead ja raputage liigne vesi maha.

Ärge pange puhastamiseks harjapeale reisivutlarit.

- 2** Pange sõrm puhasti ukse ülaosas olemasse süvendisse ja tõmmake see lahti (Jn 9).

- 3** Pange harjapea ühte kahest puhastis olevast kinnitusest, harjased lambi poole. (Jn 10)

Märkus: Kasutage puhastit ainult Sonicare'i klõpsatusega kinnituvate harjapeade puhastamiseks.

Märkus: lastele mõeldud Sonicare'i harjapea kulub ja laguneb UV-puhastis. Te peate kontrollima ja vahetama lapse harju sagedamini kui tavalisi Sonicare'i harjapäid (vt ptk ptk „Asendamine”).

- 4** Veenduge, et puhasti on vooluvõrku ühendatud.

- 5** UV-puhastustsükli alustamiseks sulgege uks ja vajutage korra rohelist toitenuppu.

Märkus: Puhasti lülitub sisse vaid siis, kui uks on korralikult suletud.

Märkus: Puhasti lülitub välja, kui ukse puhastustsükli ajal avate.

Märkus: Puhasti tsükkel kestab 10 minutit ja lülitub siis automaatselt välja.

- ▶ Puhasti töötab, kui vaateaknast on näha valguskuma.

Puhastamine

Ärge peske harjapead, käepidet, reisilaadijat või UV-puhastit nõudepesumasinas.

Hambaharja käepide

1 Eemaldage harjapea ja loputage metallist vart sooja veega (Jn 11).

Ärge vajutage metallvarre kummitihendile terava esemega, kuna see võib tihendit kahjustada.

2 Kasutage käepideme pinna pühkimiseks niisket lappi.

Harjapea

1 Loputage harjapead ja harjaseid pärast iga kasutamist (Jn 12).

2 Võtke vähemalt kord nädalas harjapea käepideme küljest lahti ja loputage ühenduskohta sooja veega.

Laadija

1 Võtke laadija seinakontaktist välja.

2 Kasutage laadija pinna pühkimiseks niisket lappi.

Puhasti

Ärge kastke puhastit vette ega loputage kraani all.

Ärge puhastage puhastit, kui UV-lamp on kuum.

Parima efektiivsuse tagamiseks on soovitatav puhastit kord nädalas puhastada.

1 Ühendage puhasti vooluvõrgust lahti.

2 Tõmmake tilgakoguja otse välja. Loputage seda ja pühkige niiske lapiga puhtaks (Jn 13).

3 Puhastage kõiki sisepindu niiske lapiga.

4 Eemaldage UV-lambi eest kaitsekate. (Jn 14)

Katte eemaldamiseks haarake servadest kinnituste kõrvalt kinni, pigistage õrnalt ja tõmmake kaitsekate välja.

62 EESTI

5 Eemaldage UV-lamp.

Lambipimi eemaldamiseks võtke sellest kinni ja tõmmake see metallkinnitusest välja.

6 Puhastage kaitsekate ja UV-lambipirni niiske lapiga.

7 Paigaldage UV-lamp tagasi.

Lambipimi uuesti sisestamiseks joondage lambipirni alaosa metallkinnitusega ja lükake pirn sisse.

8 Pange kaitsekate tagasi.

Katte taaspaigaldamiseks joondage kate kõrvad UV-lambi juures oleva peegelpinna pesadega. Lükake kate otse puhastil olevatesse pesadesse.

Hoiundamine

Kui te ei kavatse seadet pikemat aega kasutada, eemaldage toitejuhe seinakontaktist. Seejärel puhastage seade ja pange hoiule jahedasse kuiva kohta, eemale otsesest päikesevalgusest. Toitejuhtme saate ruumisäästu huvides puhastil oleva juhtme kerimisfunktsiooni abil kokku kerida.

Osade vahetamine

Harjapea

Parima tulemuse saamiseks vahetage Sonicare'i harjapead iga 3 kuu järel. Kasutage üksnes Philips Sonicare'i originaalvaruharjapäid.

UV-lambipirn

UV-asenduspirne saate kohalikust Philipsi klienditoe keskusest.

Ringlussevõtt

- See tootel olev sümbol tähendab, et tootele kehtib Euroopa Liidu direktiiv 2012/19/EL (Jn 15).
- See sümbol tähendab, et sisseehitatud laetavale akule kehtib Euroopa Liidu direktiiv 2006/66/EÜ ja seda ei tohi visata tavaliste olmejäätmete hulka. Aku eemaldamisel järgige jaotises „Laetava aku eemaldamine” toodud juhiseid (Jn 16).
- Viige ennast kurssi elektriliste ja elektrooniliste toodete ja patareide kohaliku lahuskogumise süsteemiga. Järgige kohalikke eeskirju ja ärge visake seda toodet ja patareisid tavaliste olmejäätmete hulka. Kasutatud toodete ja laetavate patareide õigel viisil kasutusest kõrvaldamine aitab ära hoida võimalikke kahjulikke tagajärgi keskkonnale ja inimese tervisele.

Akupatarei eemaldamine

Võtke laetav aku seadmest välja ainult seadme kasutusest kõrvaldamisel. Veenduge, et aku oleks eemaldamisel täiesti tühi.

Laetava aku eemaldamiseks vajate lapiku peaga (tavalist) kruvikeerajat. Järgige allkirjeldatud protseduuri läbiviimisel elementaarseid ohutusnõudeid. Ärge unustage kaitsta oma silmi, käsi, sõrmi ja töötamiseks kasutatavat pinda.

- 1** Laetava aku täielikuks tühjendamiseks võtke käepide laadijast, pange Sonicare tööle ja laske sel kuni seiskumiseni töötada. Korrake seda toimingut seni, kuni Sonicare'i ei ole enam võimalik sisse lülitada.
- 2** Põhjkatte avamiseks sisestage käepideme põhjas olevasse pilusse kruvikeeraja ja lülitage vastupäeva (Jn 17).
- 3** Hoidke käepidet põhi ülevalpool ning lükake võlli allapoole, et käepideme sees olevad komponendid sellest välja kukuksid (Jn 18).
- 4** Sisestage kruvikeeraja trükkplaadi alla akuühenduste kõrvale ja pöörake seda, et ühendused katkestada. Eemaldage trükkplaat ja kangutage aku plastkandurist välja (Jn 19).

Laetava aku saab nüüd ringlusse võtta ja ülejäänud toote nõuetekohaselt kasutusest kõrvaldada.

Garantii ja tugi

Kui vajate teavet või abi, külastage palun Philipsi veebilehte www.philips.com/support või lugege läbi üleilmne garantiileht.

Garantiipiirangud

Järgnevalele osadele ei kehti rahvusvaheline garantiiaeg:

- Harjapead
- Tootja poolt mittelubatud varuosade kasutamisest tingitud kahjustused.
- Kahju, mille põhjuseks on seadme väär või halb kasutamine, hooldamata jätmine, kohandamine või lubamatu parandamine.
- Normaalne kulumine ja kahjustumine, sealhulgas täkked, kriimud, hõõrdumine, värvimuutused või luitumine.
- UV-lampipirn

Uvod

Čestitamo na kupnji i dobro došli u Philips! Kako biste u potpunosti iskoristili podršku koju nudi tvrtka Philips, registrirajte svoj proizvod na: www.philips.com/welcome.

Važno!

Prije uporabe aparata pažljivo pročitajte ovaj korisnički priručnik i spremite ga za buduće potrebe.

Opasnost

- Punjač i/ili uređaj za higijensko čišćenje držite dalje od vode. Nemojte ga stavljati ili spremati iznad ili blizu vode u kadi, umivaoniku, sudoperu itd. Punjač i/ili uređaj za higijensko čišćenje nemojte uranjati u vodu ili neku drugu tekućinu. Nakon čišćenja provjerite je li punjač i/ili uređaj za higijensko čišćenje potpuno suh prije nego što ga ukopčate u napajanje.

Upozorenje

- Kabel za napajanje ne može se zamijeniti. Ako se kabel za napajanje ošteti, bacite punjač i/ili uređaj za higijensko čišćenje.
- Punjač i/ili uređaj za higijensko čišćenje obavezno zamijenite originalnim kako biste izbjegli opasne situacije.
- Punjač i/ili uređaj za higijensko čišćenje nemojte upotrebljavati na otvorenom ili u blizini grijanih površina. Uređaj za higijensko čišćenje ne smije raditi na mjestu gdje se koriste proizvodi u spreju ili na mjestu gdje se koristi kisik.

- Ako je aparat na bilo koji način oštećen (glava četkice, drška četkice za zube, punjač i/ili uređaj za higijensko čišćenje), prestanite ga koristiti. Ovaj aparat sadrži dijelove koje korisnik ne može sam popraviti. Ako je aparat oštećen, obratite se centru za korisničku podršku u svojoj državi (pogledajte poglavlje "Jamstvo i podrška").
- Ovaj aparat mogu upotrebljavati djeca iznad 8 godina starosti i osobe sa smanjenim fizičkim, senzornim ili mentalnim sposobnostima te osobe koje nemaju dovoljno iskustva i znanja, pod uvjetom da su pod nadzorom ili da su primili upute vezane uz rukovanje aparatom na siguran način te razumiju moguće opasnosti. Djeca se ne smiju igrati aparatom. Čistiti i održavati aparat smiju samo djeca starija od 8 godina koja su pod nadzorom.
- Prestanite koristiti uređaj za higijensko čišćenje ako UV žarulja svijetli kada su vratašca otvorena. UV svjetlost može biti štetna za oči i kožu. Uređaj za higijensko čišćenje uvijek držite izvan dohvata djece.

Pažnja

- Glavu četkice, dršku, punjač, kućište punjača i/ili uređaj za higijensko čišćenje nemojte prati u stroju za pranje posuđa.
- Ako ste imali operaciju zubi ili desni u protekla 2 mjeseca, savjetujte se sa stomatologom prije uporabe četkice za zube.

- Obratite se svom stomatologu ako obilno krvarite nakon uporabe četkice za zube ili ako se krvarenje nastavi i nakon jednog tjedna uporabe. Obratite se svom stomatologu i ako osjetite nelagodu ili bol prilikom uporabe četkice Sonicare.
- Četkica za zube Sonicare sukladna je sigurnosnim standardima za elektromagnetske uređaje. Ako imate srčani stimulator ili drugi implantirani uređaj, obratite se svom liječniku ili proizvođaču implantiranog uređaja prije uporabe četkice.
- Ako vas brinu zdravstvene posljedice, obratite se svom liječniku prije uporabe četkice Sonicare.
- Ovaj aparat namijenjen je isključivo čišćenju zuba, desni i jezika. Nemojte ga koristiti za druge svrhe. Prestanite koristiti aparat i obratite se liječniku ako osjetite nelagodu ili bol.
- Četkica za zube Sonicare predstavlja aparat za osobnu higijenu i ne smije ga koristiti više pacijenata u stomatološkoj ordinaciji ili ustanovi.
- Glavu četkice prestanite koristiti ako joj se vlakna slome ili saviju. Glavu četkice mijenjajte svaka 3 mjeseca ili ih zamijenite ranije ako uočite znakove trošenja.
- Koristite samo glave četkice koje preporučuje proizvođač.

68 HRVATSKI

- Ako vaša pasta za zube sadrži peroksid, sodu bikarbonu ili drugi bikarbonat (uobičajeno u pastama za izbjeljivanje), temeljito operite glavu četkice sapunom i vodom nakon svake uporabe. Time se sprječava moguće pucanje plastike.
- Nemojte umetati predmete u otvore za zrak na uređaju za higijensko čišćenje ili blokirati te otvore za zrak stavljanjem uređaja na meku površinu, u položaj ili na lokaciju na kojoj će predmeti blokirati ove otvore (primjeri predmeta: časopis, maramica i kosa).
- UV žarulja je vruća tijekom i odmah nakon ciklusa higijenskog čišćenja. Nemojte dodirivati UV žarulju kada je vruća.
- Uređaj za higijensko čišćenje ne smije raditi bez zaštitnog zaslona kako biste izbjegli kontakt s vrućom žaruljom.
- Ako se uređaj za higijensko čišćenje koristi za 3 uzastopna UV ciklusa čišćenja (tj. 3 puta za redom), isključite ga najmanje 30 minuta prije pokretanja drugog UV ciklusa čišćenja.

Elektromagnetska polja (EMF)

Ovaj aparat tvrtke Philips sukladan je svim primjenjivim standardima i propisima koji se tiču izloženosti elektromagnetskim poljima.

Opći opis (Sl. 1)

- 1 Higijenska kapica za putovanja
- 2 Glava četkice
- 3 Meka ručka
- 4 Gumb za uključivanje/isključivanje
- 5 Gumb za prilagođeno pranje zuba
- 6 Načini rada pranja zuba (samo neki modeli)
- 7 Rutine pranja zuba (samo neki modeli)
- 8 Ekskluzivni indikator razine napunjenosti baterije
- 9 Putni punjač
- 10 UV uređaj za higijensko čišćenje s integriranim punjačem i dodatkom za namatanje kabela (samo neki modeli)
 - Nije prikazano: UV žarulja
 - Nije prikazano: pladanj uređaja za higijensko čišćenje
 - Nije prikazano: zaštitni zaslon za UV žarulju

Napomena: Sadržaj pakiranja razlikovat će se ovisno o kupljenoj vrsti

Priprema za uporabu

Pričvršćivanje glave četkice

- 1 Poravnajte glavu četkice tako da vlakna budu okrenuta prema prednjoj strani drške. (Sl. 2)
- 2 Glavu četkice čvrsto pritišćite prema dolje na metalnu osovinu sve dok se ne zaustavi.

Napomena: Kada je glava četkice pričvršćena, normalno je da između glave četkice i drške bude mali procjep.

Punjenje aparata

- 1 Punjač ukopčajte u zidnu utičnicu.
- 2 Stavite dršku na punjač (Sl. 3).
- ▶ Indikator razine napunjenosti baterije treperi kako bi naznačio da se baterija puni.

Ekskluzivni indikator razine napunjenosti baterije:

Naznačuje preostalu razinu napunjenosti baterije

- 3 zelena LED indikatora: 75 – 100 %
- 2 zelena LED indikatora: 50 – 74 %
- 1 zeleni LED indikator: 25 – 49 %
- 1 žuti LED indikator koji bljeska: manje od 25 %

Napomena: Ako je razina napunjenosti baterije četkice Sonicare niska, čut ćete 3 zvučna signala i 1 LED na indikatoru razine napunjenosti baterije bljeska žuto 30 sekundi nakon 2-minutnog ciklusa četkanja.

Napomena: Kako bi baterija bila potpuno napunjena u svakom trenutku, četkicu Sonicare možete držati na punjaču kada je ne koristite. Potrebna su najmanje 24 sata da se baterija potpuno napuni.

Uporaba aparata

Upute za pranje zuba

- 1 Smočite vlakna i nanesite malu količinu paste za zube.
- 2 Postavite vlakna četkice na zube pod blagim kutom prema rubu desni (Sl. 4).
- 3 Pritisnite gumb za uključivanje/isključivanje kako biste uključili četkicu Sonicare.

Napomena: Kako biste izbjegli prskanje paste za zube, pazite da četkica dodiruje zube prije nego što uključite Sonicare.

- 4 Blago pritisnite kako biste osigurali najveću učinkovitost četkice Sonicare i četkanje prepustite četkici Sonicare.

- 5** Glavu četkice polako i nježno pomičite preko zuba u malim pokretima naprijed i natrag kako bi dulja vlakna mogla dosegnuti područje između zuba. Nastavite taj pokret tijekom cijelog ciklusa četkanja.

Napomena: Kako biste ravnomjerno iščetkali cijela usta, podijelite usta u 4 dijela pomoću značajke Quadpacer (pogledajte poglavlje “Značajke”).

- 6** Četka svaki dio 30 sekundi pa četkanje traje ukupno 2 minute. Započnite s 1. dijelom (prednja strana gornjih zubi) i zatim četkajte 2. dio (stražnja strana gornjih zubi). Nastavite s 3. dijelom (prednja strana donjih zubi) i na kraju iščetkajte 4. dio (stražnja strana donjih zubi) (Sl. 5).
- 7** Nakon što dovršite ciklus četkanja možete provesti dodatno vrijeme četkajući površine zubi za žvakanje i područja na kojima nastaju mrlje. Možete i četkati jezik, s uključenom ili isključenom četkicom, kako želite (Sl. 6).

Četkica Sonicare može se sigurno koristiti na:

- ortodontskim aparatićima (glave četkice brže će se istrošiti ako se koriste na ortodontskim aparatićima)
- materijalima koji se koriste u stomatologiji (plombama, krunicama, navlakama)

Prilagodba doživljaja pranja zuba

Sonicare automatski započinje rad u zadanom načinu rada Clean (čišćenje). Kako biste prilagodili pranje zuba:

- 1** Uključite Sonicare, pritisnite gumb za prilagođeno pranje zuba kako biste mijenjali načine rada i rutine.
- Zeleni LED indikator naznačuje odabrani način rada ili rutinu.

Napomena: Kada je četkica za zube uključena, možete mijenjati načine rada, ali ne i rutine. Rutine trebate odabrati prije pranja zuba.

Načini četkanja

Način rada Clean (čišćenje)

Standardni način rada za superiorno čišćenje zuba.

72 HRVATSKI

Način rada Sensitive (samo neki modeli)

Nježno, a ipak temeljito čišćenje osjetljivih zuba i desni.

Način rada White (izbjeljivanje; samo neki modeli)

2 minute u načinu rada Clean uz dodatnih 30 sekundi u načinu rada White koji se usredotočuje na vidljive prednje zube.

Upute za pranje zuba u načinu rada White

- 1** Četkajte prve 2 minute na način objašnjen u odjeljku "Upute za pranje zuba".
- 2** Nakon 2 minute načina rada Clean započet će način rada White uz promjenu zvuka i pokreta četkanja. To je znak da započnete četkanje gornjih prednjih zuba u trajanju od 15 sekundi.
- 3** Prilikom sljedećeg zvučnog signala i pauze prijedite na donje prednje zube i četkajte ih posljednjih 15 sekundi.

Način rada Massage (Masaža)

Način rada za nježnu stimulaciju desni.

Rutine pranja zuba

Rutina Go Care

1-minutni ciklus pranja zuba u načinu rada Clean omogućava brzo čišćenje. Čut ćete Quadpacer signal u intervalima od 15 sekundi.

Rutina Max Care

3-minutni ciklus pranja zuba koji kombinira načine rada Clean i Massage u jednoj rutini za temeljito čišćenje usta. Obuhvaća 30 sekundi načina rada Clean i 15 sekundi načina rada Massage za svaki od 4 dijela usta. Čut ćete Quadpacer signal u intervalima od 45 sekundi.

Napomena: Kada se Sonicare koristi u kliničkim studijama, mora se odabrati zadani način rada Clean koji traje 2 minute. Drška treba biti potpuno napunjena. Deaktivirajte značajku Easy-start. Područja na kojima nastaje više mrlja mogu se četkati dodatnih 30 sekundi kako bi se pomoglo u uklanjanju mrlja.

Značajke

Jednostavan početak

- Ovaj model Sonicare isporučuje se s aktiviranom značajkom Easy-start.
- Značajka Easy-start omogućava nježno povećanje snage tijekom prvih 14 četkanja kako biste se lakše naviknuli na četkanje četkicom Sonicare.

Napomena: Svako od prvih 14 četkanja mora trajati najmanje 1 minutu kako bi se ispravno napredovalo kroz ciklus prilagodbe u značajci Easy-start.

Deaktiviranje ili aktiviranje značajke Easy-start

- 1** Pričvrstite glavu četkice na dršku.
- 2** Stavite dršku u punjač priključen na napajanje.

- Deaktiviranje značajke Easy-start:
Pritisnite i zadržite gumb za uključivanje/isključivanje 5 sekundi. Čut ćete 1 zvučni signal koji naznačuje da je značajka Easy-start deaktivirana.

- Aktiviranje značajke Easy-start:
Pritisnite i zadržite gumb za uključivanje/isključivanje 5 sekundi. Čut ćete 2 zvučna signala koji naznačuju da je značajka Easy-start aktivirana.

Napomena: Uporaba značajke Easy-start izvan početnog razdoblja prilagodbe ne preporučuje se i smanjuje učinkovitost četkice Sonicare u uklanjanju naslaga.

Smartimer

Smartimer naznačuje da je ciklus četkanja dovršen kada automatski isključi četkicu na kraju ciklusa četkanja.

Stomatolozi preporučuju četkanje najmanje 2 minute dvaput dnevno.

Quadpacer

- Quadpacer je mjerač intervala koji ima kratki zvučni signal i pauzu kako bi vas podsjetio da četkate sva 4 područja usta. Ovisno o odabranom načinu pranja zuba, Quadpacer se oglašava u različitim intervalima tijekom ciklusa pranja zuba. Pogledajte odjeljke "Upute za pranje zuba" i "Prilagodba doživljava pranja zuba" (Sl. 5).

Na ovom modelu aktivirana je značajka Quadpacer. Kako biste deaktivirali ili ponovo aktivirali značajku Quadpacer:

74 HRVATSKI

1 Stavite dršku s postavljenom glavom četkice u punjač priključen na napajanje.

2 Pritisnite i zadržite gumb za prilagođeno pranje zuba:

A Čut ćete 1 zvučni signal koji naznačuje da je Quadpacer deaktiviran.

B Čut ćete 2 zvučna signala koji naznačuju da je Quadpacer aktiviran.

Napomena: Značajka Quadpacer ne može se deaktivirati kod prethodno programiranih rutina pranja zuba Go Care i Max Care.

Integrirani dodatak za namatanje kabela na UV uređaju za higijensko čišćenje

1 Ako vaš model četkice Sonicare obuhvaća uređaj za higijensko čišćenje, možete koristiti dodatak za namotavanje kabela na donjem dijelu uređaja za higijensko čišćenje kako biste spremili višak kabela (Sl. 7).

Higijensko čišćenje

Higijensko čišćenje

- Uz UV uređaj za higijensko čišćenje možete čistiti glavu četkice nakon svake uporabe (Sl. 8).

Isključite uređaj za higijensko čišćenje, prestanite ga koristiti i nazovite centar za potrošače ako:

- UV žarulja svijetli kada su vratašca otvorena.
- Ako je prozor na uređaju za higijensko čišćenje slomljen ili ga nema.
- Iz uređaja za higijensko čišćenje dopire dim ili miris paljevine dok radi.

Napomena: UV svjetlo može biti štetno za oči i kožu. Pazite da uređaj za higijensko čišćenje uvijek bude izvan dohvata djece.

1 Nakon četkanja isperite glavu četkice i otesite višak vode.

Nemojte stavljati kapicu za putovanja na glavu četkice tijekom higijenskog čišćenja.

2 Stavite prst u utor za vratašca na vrhu uređaja za higijensko čišćenje i otvorite vratašca (Sl. 9).

- 3** Stavite glavu četkice na jedan od 2 nastavka u uređaju za higijensko čišćenje tako da vlakna budu okrenuta prema žarulji. (Sl. 10)

Napomena: U uređaju za higijensko čišćenje čistite samo glave četkice Sonicare koje se lako postavljaju.

Napomena: Sonicare for Kids glava četkice troši se i haba u UV uređaju za higijensko čišćenje. Djetetovu četkicu morate provjeravati i mijenjati češće od standardnih Sonicare glava četkice (pogledajte poglavlje “Zamjena”).

- 4** Provjerite je li uređaj za higijensko čišćenje ukopčan u zidnu utičnicu.
- 5** Zatvorite vratašca i jednom pritisnite zeleni gumb za uključivanje/isključivanje kako biste odabrali UV ciklus čišćenja.

Napomena: Uređaj za higijensko čišćenje možete uključiti samo ako su vratašca pravilno zatvorena.

Napomena: Uređaj za higijensko čišćenje prestaje raditi ako otvorite vratašca tijekom ciklusa higijenskog čišćenja.

Napomena: Ciklus uređaja za higijensko čišćenje traje 10 minuta, a zatim se automatski isključuje.

- ▶ Uređaj za higijensko čišćenje radi kada kroz prozor dopire svjetlo.

Čišćenje

Glavu četkice, dršku, putni punjač ili UV uređaj za higijensko čišćenje nemojte prati u perilici posuđa.

Drška četkice za zube

- 1** Odvojite glavu četkice i isperite metalnu osovinu toplom vodom (Sl. 11).
Nemojte koristiti oštre predmete za guranje gumene brtve na metalnu osovinu jer to može prouzročiti oštećenja.
- 2** Koristite vlažnu krpu kako biste obrisali cijelu površinu drške.

76 HRVATSKI

Glava četkice

- 1** Glavu četkice i vlakna isperite nakon svake uporabe (Sl. 12).
- 2** Odvojite glavu četkice od drške i mjesto spajanja glave četkice operite toplom vodom barem jednom tjedno.

Punjač

- 1** Iskopčajte punjač.
- 2** Pomoću vlažne krpe obrišite površinu punjača.

Uređaj za higijensko čišćenje

Uređaj za higijensko čišćenje nemojte uranjati u vodu niti ispirati pod mlazom vode.

Nemojte čistiti uređaj za higijensko čišćenje kada je UV žarulja vruća.

Za optimalnu učinkovitost preporučuje se da uređaj za higijensko čišćenje čistite svaki tjedan.

- 1** Iskopčajte uređaj za higijensko čišćenje.
- 2** Izvucite pladanj. Isperite ga i očistite vlažnom krpom (Sl. 13).
- 3** Očistite sve unutarnje površine vlažnom krpom.
- 4** Skinite zaštitni zaslon ispred UV žarulje. (Sl. 14)
Kako biste uklonili zaslon, primite rubove zaslona pokraj ručica, nježno pritisnite i zatim izvucite zaštitni zaslon.
- 5** Izvadite UV žarulju.
Kako biste izvadili žarulju, primite ju i izvucite iz metalne kopče.
- 6** Zaštitni zaslon i UV žarulju očistite vlažnom krpom.
- 7** Vratite UV žarulju na mjesto.
Kako biste vratili žarulju, poravnajte dno žarulje s metalnom kopčom i gurnite žarulju u kopču.
- 8** Vratite zaštitni zaslon na mjesto.
Kako biste vratili zaslon, poravnajte nastavke na zaslonu s utorima na površini koja stvara odsjaj blizu UV žarulje. Gurnite zaslon izravno u uture na uređaju za higijensko čišćenje.

Spremanje

Ako aparat nećete koristiti duže vrijeme, izvadite utikač iz zidne utičnice. Zatim očistite aparat i spremite ga na hladno i suho mjesto dalje od izravne sunčeve svjetlosti. Možete koristiti i dodatak za namatanje kabela na UV uređaju za higijensko čišćenje kako biste uredno spremili kabel za napajanje.

Zamjena dijelova

Glava četkice

Glave četkice Sonicare mijenjajte svaka 3 mjeseca kako biste postigli optimalne rezultate. Koristite isključivo originalne zamjenske glave četkice za Sonicare tvrtke Philips.

UV žarulja

Zamjenske UV žarulje dostupne su putem centra za potrošače tvrtke Philips u vašoj državi.

Recikliranje

- Ovaj simbol na proizvodu znači da je proizvod obuhvaćen direktivom Europske unije 2012/19/EU (Sl. 15).
- Ovaj simbol naznačuje da proizvod sadrži ugrađene punjive baterije koje su obuhvaćene EU direktivom 2006/66/EC koje se ne smiju odlagati s uobičajenim kućanskim otpadom. Slijedite upute u odjeljku "Vađenje punjive baterije" kako biste izvadili bateriju (Sl. 16).
- Informirajte se o lokalnom sustavu za zasebno prikupljanje električnih i elektroničkih proizvoda i punjivih baterija. Slijedite lokalne propise i nikada ne odlažite proizvod i punjive baterije s normalnim kućanskim otpadom. Pravilno odlaganje starih proizvoda i punjivih baterija pridonosi sprječavanju negativnih posljedica za okoliš i ljudsko zdravlje.

Vađenje baterije s mogućnošću punjenja

Punjivu bateriju izvadite tek kada odlučite baciti aparat. Prije vađenja povjerite je li baterija potpuno prazna.

78 HRVATSKI

Kako biste izvadili punjivu bateriju, trebate odvijač s plosnatom glavom (standardni). Pratite osnovne sigurnosne mjere kada slijedite postupak naveden u nastavku. Pazite da zaštitite oči, ruke, prste i površinu na kojoj radite.

- 1** Kako biste potpuno ispraznili punjivu bateriju, izvadite dršku iz punjača, uključite četkicu Sonicare i ostavite je da radi dok se ne zaustavi. Ponavljajte taj postupak sve dok se četkica Sonicare više ne može uključiti.
- 2** Umetnite odvijač u utor smješten na donjem dijelu drške i okrenite suprotno od smjera kazaljke na satu kako biste odvojili donji poklopac (Sl. 17).
- 3** Držite dršku naopako i gurajte osovinu kako biste odvojili unutarnje komponente drške (Sl. 18).
- 4** Umetnite odvijač ispod ploče sa sklopom, pokraj priključaka baterije, i zavrnite kako biste odvojili veze. Uklonite ploču sa sklopom i izvadite bateriju iz plastičnog nosača (Sl. 19).

Punjiva baterija sada se može reciklirati, a ostatak aparata odložiti u otpad na odgovarajući način.

Jamstvo i podrška

Ako trebate informacije ili podršku, posjetite web-mjesto tvrtke Philips **www.philips.com/support** ili pročitajte zasebni međunarodni jamstveni list.

Ograničenja jamstva

Međunarodno jamstvo ne pokriva sljedeće:

- Glave četkice
- Oštećenje uzrokovano uporabom neodobrenih zamjenskih dijelova
- Oštećenje uzrokovano pogrešnom uporabom, lošom brigom, izmjenama ili neovlaštenim popravkom
- Uobičajeno habanje i trošenje, uključujući okrhnuća, ogrebotine, abrazije, promjenu boje ili blijedenje
- UV žarulja

Bevezetés

Köszönjük, hogy Philips terméket vásárolt! A Philips által biztosított teljes körű támogatáshoz regisztrálja termékét a www.philips.com/welcome oldalon.

Fontos!

A készülék első használata előtt figyelmesen olvassa el a használati útmutatót, és őrizze meg későbbi használatra.

Vigyázat!

- Tartsa távol a töltőt és/vagy a fertőtlenítőt a víztől. Ne helyezze és ne tárolja vízzel teli fürdőkád, mosdókagyló, mosogató stb. fölött vagy közelében. Ne merítse a töltőt és/vagy a fertőtlenítőt vízbe vagy más folyadékba. A tisztítást követően ellenőrizze, hogy a töltő és/vagy a fertőtlenítő teljesen megszáradt-e, és csak ezután csatlakoztassa a hálózathoz.

Figyelmeztetés

- A hálózati kábel nem cserélhető. Sérülése esetén a töltő és/vagy a fertőtlenítő nem használható.
- A kockázatok elkerülése érdekében a töltőt/ fertőtlenítőt mindig eredeti típusúra cseréltesse ki.
- Ne használja a töltőt és/vagy a fertőtlenítőt szabadtéren vagy felmelegedett felületek közelében. Ne használja a fertőtlenítőt olyan helyen, ahol aeroszolos (spray) termékeket használnak, vagy ahol oxigént adagolnak.

- Ha a készülék bármely része megsérül (fogkefefej, fogkefenyél, töltő és/vagy fertőtlenítő), ne használja tovább. A készülék alkatrészei házilag nem javíthatók. Ha a készülék valamely alkatrésze megsérül, forduljon a helyi vevőszolgálathoz (lásd a „Jótállás és terméktámogatás” c. fejezetet).
- A készüléket 8 éven felüli gyermekek, illetve csökkent fizikai, érzékszervi vagy szellemi képességekkel rendelkező, vagy a készülék működtetésében járatlan személyek is használhatják, amennyiben ezt felügyelet mellett teszik, illetve ismerik a készülék biztonságos működtetésének módját és az azzal járó veszélyeket. Ne engedje, hogy a gyermekek játszanak a készülékkel. A tisztítást és a felhasználó által is végezhető karbantartást soha ne végezze 8 éven aluli gyermek, és 8 éven felüli gyermek is csak felügyelet mellett végezheti el ezeket.
- Ne használja a fertőtlenítőt, ha az UV-izzó égve marad, amikor a rekeszfedél nyitva van. Az UV-fény károsíthatja a szemet és a bőrt. Mindig tartsa távol a fertőtlenítőt a gyermekektől.

Figyelmeztetés!

- Ne tisztítsa a fogkefefejet, a nyelet, a töltőt, a töltő fedőlapját és/vagy a fertőtlenítőt mosogatógépben.
- Ha az elmúlt 2 hónapban szájsebészeti műtétje volt, előbb kérje ki fogorvosa tanácsát, mielőtt a készüléket használná.

- Forduljon fogorvosához, ha a fogkefe használata során túlzott vérzés jelentkezik, vagy ha a vérzés 1 heti használat után sem szűnik. Akkor is keresse fel fogorvosát, ha kellemetlen érzést vagy fájdalmat tapasztal a Sonicare használata során.
- A Sonicare fogkefe megfelel az elektromágneses eszközökre vonatkozó biztonsági szabványoknak. Ha szívritmus-szabályozója vagy egyéb beépített gyógyászati eszköze van, használat előtt forduljon kezelőorvosához vagy a gyógyászati eszköz gyártójához.
- Ha egészségügyi aggálya merül fel, forduljon orvosához a Sonicare fogkefe használata előtt.
- A készüléket a fogak, az íny és a nyelv tisztítására tervezték. Ne használja más célokra. Kellemetlen érzés vagy fájdalom esetén ne használja tovább a készüléket, és keresse fel orvosát.
- A Sonicare fogkefe a személyes higiénia fenntartásának eszköze. Ne használja több különböző páciensnél fogászati gyakorlatban vagy fogászati intézményben.
- Ne használja tovább a fogkefefejet, ha a sörték töröttek vagy hajlottak. Háromhavonta cserélje a fogkefefejet, illetve ha kopás jelei mutatkoznak, akkor hamarabb cserélje.
- Csak a gyártó által ajánlott fogkefefejjel használja a készüléket.

82 **MAGYAR**

- Ha a fogkrém peroxidot, szódabikarbónát vagy bikarbonátot tartalmaz (fehérítő fogkrémeknél jellemző), minden egyes használat után alaposan tisztítsa meg a fogkefefejet szappanos vízzel a műanyag repedezésének megelőzésére.
- Ne helyezzen tárgyakat a fertőtlenítő szellőzőnyílásaiba, illetve ne zárja el ezen szellőzőnyílásokat puha felületre, illetve olyan helyzetbe vagy helyre való elhelyezéssel, ahol tárgyak zárják el ezen nyílásokat (példák a tárgyakra: magazin, papírzsebkendő és haj).
- Az UV-izzó forró a fertőtlenítési ciklus közben és közvetlenül azután. Forró állapotban ne érintse meg az UV-izzót.
- A forró izzóval való érintkezés elkerülése érdekében ne használja a fertőtlenítőt, ha a védőszűrő nincs a helyén.
- Ha a fertőtlenítőt 3 egymást követő UV tisztítási cikluson keresztül használta (azaz egymást követően 3-szor), kapcsolja ki legalább 30 percre az újabb UV tisztítási ciklus megkezdése előtt.

Elektromágneses mezők (EMF)

Ez a Philips készülék az elektromágneses terekre érvényes összes vonatkozó szabványnak és előírásnak megfelel.

Általános leírás (ábra 1)

- 1 Higiénikus utazótok
- 2 Fogkefefej
- 3 Csúszásmentes markolattal ellátott fogantyú
- 4 Be-/kikapcsoló gomb
- 5 Személyre szabott fogmosás gomb
- 6 Fogmosási üzemmódok (csak bizonyos típusoknál)
- 7 Fogmosási eljárások (csak bizonyos típusoknál)
- 8 Deluxe akkumulátor töltöttségi szintjének jelzője
- 9 Úti töltő
- 10 UV-fertőtlenítő beépített töltővel és kábeltartóval (csak bizonyos típusoknál)
 - Nincs a képen: UV-izzó
 - Nincs a képen: Fertőtlenítő cseppfelfogó tálca
 - Nincs a képen: Védőszűrő UV-izzóhoz

Megjegyzés: A doboz tartalma a megvásárolt típustól függően eltérő.

Előkészítés a használatra

A fogkefefej felhelyezése

- 1 A fogkefefejet úgy igazítsa, hogy a sörtéi a markolat elülső oldala felé nézzenek. (ábra 2)
- 2 Határozott mozdulattal nyomja a fogkefefejet ütközésig a fém tengelyre.

Megjegyzés: Előfordulhat, hogy a fogkefefej és a nyél között kis rés marad. Ez teljesen normális.

A készülék töltése

- 1 Csatlakoztassa a töltőegységet a fali aljzatba.
- 2 Helyezze a markolatot a töltőegységre (ábra 3).
 - ▶ Az akkumulátor töltöttségi szintjének kijelzője villogással jelzi, hogy a fogkefe töltődik.

Deluxe akkumulátor töltöttségi szintjének jelzője:

Az akkumulátor maradék-töltöttségének mértékét jelzi

- 3 zöld LED: 75-100%-os töltöttség
- 2 zöld LED: 50-74%-os töltöttség
- 1 zöld LED: 25-49%-os töltöttség
- 1 villogó sárga LED: kevesebb, mint 25%

Megjegyzés: Ha a Sonicare akkumulátorának töltöttségi szintje alacsony, a 2 perces fogmosási ciklus befejeztével 3 sípolás hallható, és az akkumulátor töltöttségi szintjének kijelzőjén 1 LED 30 másodpercig sárgán villog.

Megjegyzés: Amikor nem használja a Sonicare fogkefét, tárolhatja a töltőegységen, így biztosíthatja, hogy a készülék mindig teljesen feltöltött állapotban legyen. Az akkumulátor teljes feltöltése legalább 24 órát vesz igénybe.

A készülék használata

Utasítások fogmosáshoz

- 1 Vizezze be a fogkefe sörtéit, és vigyen fel egy kis adag fogkrémet.
- 2 Helyezze a fogkefe sörtéit a fogához úgy, hogy az kissé a fogíny széle felé dőljön (ábra 4).
- 3 A be- és kikapcsoló gombbal kapcsolja be a Sonicare készüléket.

Megjegyzés: A fogkrém szétfröccsenésének elkerülése érdekében a Sonicare bekapcsolása előtt ellenőrizze, hogy a fogkefe érintkezik-e a fogakkal.

- 4 Enyhe nyomással érheti el a Sonicare fogkefe maximális hatékonyságát. Hagyja, hogy a Sonicare fogkefe dolgozzon Ön helyett.

- 5** Finom előre-hátra mozdulatokkal lassan mozgassa a fogkefefejet a fogain, hogy a hosszabb sörték elérjék a fogak közét. Folytassa ezt a mozdulatot a teljes fogmosási ciklus alatt.

Megjegyzés: Ahhoz, hogy a fogmosás egyenletes legyen a szájüreg minden részén, ossza fel a szájüreget 4 részre a Quadpacer funkcióval (lásd a „Funkciók” című fejezetet).

- 6** Mossa mindegyik részt 30 másodpercen keresztül, a teljes fogmosás összesen 2 percig tart. Kezdje az 1. résszel (felső fogak külső része), majd mossa meg a 2. részt (felső fogak belső része). Folytassa a 3. résszel (alsó fogak külső része), majd végül mossa meg a 4. részt (alsó fogak belső része) (ábra 5).

- 7** A fogmosási ciklus befejezése után további időt tölthet a fogak rágófelületeinek és a foltos felületek mosásával. Tetszés szerint nyelvét is megmoshatja a fogkefe be-ki kapcsolásával (ábra 6).

Biztonságosan használhatja a Sonicare fogkefét:

- Fogszabályozón (ebben az esetben a fogkefe sörtéi hamarabb elkopnak)
- Fogászati pótlásokon (tömés, korona, hég)

A fogmosási élmény személyre szabása

A Sonicare automatikusan az alapértelmezett Tisztítás üzemmódban indul. A fogmosás személyre szabásához tegye a következőket:

- 1** Kapcsolja be a Sonicare fogkefét, nyomja meg a személyre szabott fogmosás gombot az üzemmódok és eljárások közötti váltáshoz.
- ▶ A zöld LED a kiválasztott üzemmódot vagy eljárást jelzi.

Megjegyzés: Amikor a fogkefe be van kapcsolva, válthat az üzemmódok között, azonban az eljárások között nem. Az eljárásokat a fogmosás előtt kell kiválasztani.

Fogmosási üzemmódok

Clean (Tisztítás) üzemmód

Normál üzemmód a rendkívüli fogtisztításhoz.

Érzékeny üzemmód (csak bizonyos típusoknál)

Az érzékeny fogak és a fogíny kíméletes, mégis alapos tisztítása.

Fehérités üzemmód (csak bizonyos típusoknál)

2 perces Tisztítás üzemmód további 30 másodperces Fehérités üzemmóddal a látható első fogakra koncentrálván.

Utasítások fogmosáshoz a Fehérités üzemmódban

- 1** Az első 2 percben végezze a fogmosást a „Fogmosási utasítások” című fejezetben leírtak szerint.
- 2** A 2 perces Tisztítás üzemmód után a tisztítómozdulatokban és a hangjelzésben bekövetkezett változás jelzi a Fehérités üzemmód kezdetét. Ekkor elkezdheti a felső elülső fogak 15 másodperces tisztítását.
- 3** A következő sípolás és szünet után az alsó elülső fogak 15 másodperces tisztításával fejezze be a fogmosást.

Masszázs mód

Gyengéd ínstimulálási mód.

Fogmosási eljárások

Go Care eljárás

1 perces fogmosási ciklus a Tisztítás üzemmódban a gyors tisztításhoz. A Quadpacer jelzés 15 másodperces időközönként hallható.

Max Care eljárás

A Tisztítás és Masszázs üzemmódot egyetlen eljárásban ötvöző 3 perces fogmosási ciklus az alapos szájhigiénia érdekében. A Tisztítás üzemmód mintegy 30 másodpercig, a Masszázs üzemmód pedig 15 másodpercig tart a száj mind a 4 régiójában. A Quadpacer jelzés 45 másodperces időközönként hallható.

Megjegyzés: A Sonicare klinikai kutatásokhoz való használata esetén az alapértelmezett 2 perces tisztítási üzemmódot kell kiválasztani, a markolatnak pedig teljesen feltöltött állapotban kell lennie. Kapcsolja ki az easy-start funkciót, a fokozottan elszíneződött területeknél pedig szánjon tovább 30 másodpercet fogai megmosására és a foltok eltávolítására.

Jellemzők

Easy-start funkció

- A Sonicare modellnél alapértelmezetten be van kapcsolva az Egyszerű bevezető program funkció.
- Az Egyszerű bevezető program funkció enyhén növeli a teljesítményt az első 14 fogmosás során, hogy hozzá szokhasson a Sonicare termékkel való fogmosáshoz.

Megjegyzés: Az első 14 fogmosásnak legalább 1 perc hosszúságúnak kell lennie az easy-start funkció szoktatási ciklusának megfelelő végigviteléhez.

Az easy-start funkció be-, illetve kikapcsolása

1 Csatlakoztassa a fogkefefejet a nyélhez.

2 Helyezze a markolatot a hálózati aljzathoz csatlakoztatott töltőegységre.

- Az easy-start funkció kikapcsolása:

Nyomja meg, és tartsa lenyomva a be-/kikapcsoló gombot 5 másodpercig. Egy hangjelzés hallható, amely jelzi, hogy az easy-start funkció kikapcsolt.

- Az easy-start funkció bekapcsolása:

Nyomja meg, és tartsa lenyomva a be-/kikapcsoló gombot 5 másodpercig. 2 hangjelzés hallható, amely jelzi, hogy az easy-start funkció bekapcsolt.

Megjegyzés: Az easy-start funkció használata nem ajánlott a kezdeti szoktatási ciklust követően, és csökkenti a Sonicare hatékonyságát a lepedék eltávolításában.

Smartimer

A Smartimer a fogmosási ciklus végén a fogkefe automatikus kikapcsolásával jelzi, hogy a fogmosási ciklus befejeződött.

A fogászati szakértők napi kétszeri, 2 percnél hosszabb fogmosást ajánlanak.

Quadpacer

- A Quadpacer egy időköz-időztítő, amely rövid hangjelzéssel és leállással emlékezteti, hogy szája mind a 4 régiójában megmossa a fogait. A kiválasztott fogmosási üzemmódtól és eljárástól függően a Quadpacer eltérő időközönként hangjelzést ad fogmosás közben. Tekintse meg az „Utasítások fogmosáshoz” és „A fogmosási élmény személyre szabása” című részt (ábra 5).

88 MAGYAR

Ezen a modellen a Quadpacer funkció be van kapcsolva. A Quadpacer funkció kikapcsolása vagy újbóli bekapcsolása:

- 1** Helyezze a csatlakoztatott fogkefefejjell ellátott markolatot a hálózatra csatlakoztatott töltőre.
- 2** Nyomja meg és tartsa lenyomva a személyre szabott fogmosás gombot, amíg:
A 1 hangjelzés hallható, amely jelzi, hogy a Quadpacer kikapcsolt.
B 2 hangjelzés hallható, amely jelzi, hogy a Quadpacer bekapcsolt.

Megjegyzés: A Quadpacer funkció nem kapcsolható ki az előre programozott Go Care és Max Care fogmosási eljárás esetén.

Az UV-fertőtlenítő beépített kábeltartója

- 1** Ha az Ön Sonicare típusa fertőtlenítőt is tartalmaz, a fertőtlenítő alsó részén található kábeltartót a fölös kábel tárolására is használhatja (ábra 7).

Fertőtlenítés

Fertőtlenítés

- Az UV-fertőtlenítővel minden használat után tisztítható a fogkefefej (ábra 8).

Húzza ki a foglalatból, és ne használja tovább a fertőtlenítőt, majd hívja az ügyfélszolgálatot, ha:

- Az UV-fény nyitott rekeszfedél mellett is világít.
- Az ablak törött vagy hiányzik a fertőtlenítőről.
- A fertőtlenítőből füst vagy égett szag távozik használat közben.

Megjegyzés: Az UV-fény károsíthatja a szemet és a bőrt. Mindig tartsa távol a fertőtlenítőt a gyermekektől.

- 1** Fogmosást követően öblítse le a fogkefefejet, majd rázza le a felesleges vizet.

Ne helyezze az utazótokot a fogkefefejre a fertőtlenítés közben.

- 2** Helyezze ujját a rekeszfedél mélyedésébe a fertőtlenítő tetején, majd húzással nyissa ki a rekeszfedelelet (ábra 9).

- 3** Helyezze a fogkefefejet a fertőtlenítőben lévő 2 pecek egyikére úgy, hogy a sörték az izzó felé nézzenek. (ábra 10)

Megjegyzés: Csak Sonicare rápatintható fogkefefejeket tisztítson a fertőtlenítőben.

Megjegyzés: A Sonicare for Kids gyerekek számára készült fogkefefej kopik és elhasználódik az UV-fertőtlenítőben. Gyermek fogkefejét gyakrabban kell ellenőriznie és cserélnie, mint a normál Sonicare fogkefefejeket (lásd a „Cseré” fejezetben leírtakat).

- 4** Győződjön meg róla, hogy a fertőtlenítő csatlakoztatva van egy fali aljzathoz.

- 5** Cszukja be a rekeszfedelet, és nyomja meg a zöld be-/kikapcsoló gombot egyszer az UV tisztítási ciklus indításához.

Megjegyzés: Csak akkor kapcsolja be a fertőtlenítőt, ha a rekeszfedél megfelelően be van csukva.

Megjegyzés: A fertőtlenítő leáll, ha a fertőtlenítő ciklus közben kinyitja a rekeszfedelelet.

Megjegyzés: A fertőtlenítő ciklus 10 percig fut, majd automatikusan kikapcsol.

- ▶ A fertőtlenítő működik, amikor a fény látható az ablakon keresztül.

Tisztítás

Ne tisztítsa a fogkefefejet, a nyelet, az úti töltőt és az UV-fertőtlenítőt mosogatógépben.

Fogkefe markolata

- 1** Távolítsa el a fogkefefejet, majd öblítse le a fém tengely területét meleg vízzel (ábra 11).

Ne nyomja meg a fém tengelyen lévő gumitömítést éles tárgyakkal, mivel azzal sérülést okozhat.

- 2** A nyél egyszéneek megtisztításához használjon nedves törlőkendőt.

Fogkefefej

- 1** Öblítse le a fogkefefejet és a sörtéket minden egyes használat után (ábra 12).
- 2** Hetente legalább egyszer távolítsa el a fogkefefejet a nyélről, és a fogkefefej csatlakozását öblítse le meleg vízzel.

Töltő

- 1** Húzza ki a töltő hálózati dugóját a fali aljzatból.
- 2** A töltő felületének megtisztításához használjon enyhén nedves törlőruhát.

Fertőtlenítő

Ne merítse a fertőtlenítőt vízbe, és ne öblítse le csapvíz alatt.

Ne tisztítsa a fertőtlenítőt, amikor az UV-izzó forró.

Az optimális hatékonyság érdekében javasoljuk, hogy hetente tisztítsa meg a fertőtlenítőt.

- 1** Húzza ki a fertőtlenítőt az áramforrásból.
- 2** Húzza ki egyenesen a cseppfelfogó tálcát. Öblítse le a cseppfelfogó tálcát, majd tisztítsa meg nedves törlőkendővel (ábra 13).
- 3** Tisztítsa meg az összes belső felületet egy nedves törlőkendővel.
- 4** Távolítsa el az UV-izzó előtti védőszűrőt. (ábra 14)
A szűrő eltávolításához fogja meg a karok melletti peremeket, enyhén nyomja össze, majd húzza ki a védőszűrőt.
- 5** Távolítsa el az UV-izzót.
Az izzó eltávolításához fogja meg az izzót, majd húzza ki a fém pánthból.
- 6** Tisztítsa meg a védőszűrőt és az UV-izzót egy nedves törlőkendővel.
- 7** Helyezze vissza az UV-izzót.
Az izzó ismételt behelyezéséhez illessze az izzó alját a fém pánthoz, majd nyomja az izzót a pánthba.

8 Helyezze vissza a védősűrőt.

A szűrő visszahelyezéséhez illessze a szűrőn lévő peckeket az UV-izzó közelében lévő tükröződő felületen lévő nyílásokba. Nyomja a szűrőt egyenesen a fertőtlenítőn lévő nyílásokba.

Tárolás

Ha hosszabb ideig nem használja a készüléket, távolítsa el a csatlakozódugót a fali aljzatból. Ezután tisztítsa meg a készüléket, és tárolja hűvös és száraz helyen, közvetlen napfénytől távol. Az UV-fertőtlenítő kábeltartójával kényelmesen tárolható a vezeték.

Csere**Fogkefefej**

Háromhavonta cserélje a Sonicare fogkefefejeket a megfelelő eredmény elérése érdekében.

Csak eredeti Philips Sonicare csere fogkefefejet használjon.

UV-izzó

A csere UV-izzók beszerezhetők a helyi Philips ügyfélszolgálaton keresztül.

Újrahasznosítás

- Ha ez a szimbólum szerepel a terméken, az azt jelenti, hogy a termék megfelel a 2012/19/EU európai irányelv követelményeinek (ábra 15).
- Ez a szimbólum azt jelenti, hogy a termékhez beépített újratölthető akkumulátor tartozik, amelyre vonatkozik a 2006/66/EK irányelv, ezéért nem lehet háztartási hulladékként kidobni. Az akkumulátor eltávolításához kövesse „A beépített akkumulátor eltávolítása” c. részben található utasításokat (ábra 16).
- Tájékozódjon az elektromos és elektronikus termékek és beépített akkumulátorok szelektív hulladékként történő gyűjtésének helyi feltételeiről. Kövesse a helyi szabályokat, és ne dobja az elhasznált terméket és beépített akkumulátort a háztartási hulladékgyűjtőbe. Az elhasznált termék és beépített akkumulátor megfelelő hulladékkezelése segítséget nyújt a környezettel és az emberi egészséggel kapcsolatos negatív következmények megelőzésében.

Az akkumulátor eltávolítása

Kizárólag a készülék leselejtezésekor vegye ki a készülékből az akkumulátort. Előtte győződjön meg róla, hogy az akkumulátor teljesen lemerült-e.

Az újratölthető akkumulátor eltávolításához lapos fejű (normál) csavarhúzóra van szükség. Kövesse az alapvető óvintézkedéseket az alábbi lépések követésekor. Gondoskodjon a szem, a kéz, az ujjak és a munkafelület védelméről.

- 1** Az akkumulátorok teljes lemerítéséhez vegye le a nyelet a töltőegységről, kapcsolja be a Sonicare fogkefét, és működtesse mindaddig, amíg az magától le nem áll. Ismétlje meg ezt a lépést mindaddig, amíg már nem tudja bekapcsolni a Sonicare készüléket.
- 2** Helyezzen egy csavarhúzót a fogkefenyel alján elhelyezkedő nyílásba, és forgassa el az óramutató járásával ellenkező irányba az alsó borítás eltávolításához (ábra 17).
- 3** Tartsa a fogkefenyelet fejfelé, és nyomja be a tengelyt a nyél belső alkatrészeinek kioldásához (ábra 18).
- 4** Helyezze be a csavarhúzót az áramköri lap alá, az akkumulátor érintkezői mellé, majd az érintkezés megszakításához csavarja el. Távolítsa el az áramköri lapot, és emelje fel az akkumulátort a műanyag tartóról (ábra 19).

Hasznosítsa újra az akkumulátort, és a készülék többi részét is megfelelően szelektálva dobja ki.

Garancia és terméktámogatás

Ha információra vagy támogatásra van szüksége, látogasson el a **www.philips.com/support** weboldalra, vagy olvassa el a különálló, világszerte érvényes garancialevelet.

A garancia feltételei

A nemzetközi garanciafeltételek nem vonatkoznak a következő alkatrészekre:

- Kefefejek
- A nem engedélyezett cserealkatrészek használatából eredő károk
- Helytelen használatból, rongálásból, gondatlanságból, módosításból vagy jogosulatlan karbantartásból adódó kár
- Normális elhasználódás, letörés, karcolás, kopás, elszíneződés vagy színvesztés
- UV-izzó

Кіріспе

Өнімді сатып алуыңызбен құттықтаймыз және Philips компаниясына қош келдіңіз! Philips компаниясы ұсынатын қолдауды толығымен пайдалану үшін өніміңізді **www.philips.com/welcome** веб-бетінде тіркеңіз.

Маңызды

Құралды қолданбас бұрын, осы пайдаланушы нұсқаулығын мұқият оқып шығып, болашақта анықтамалық құрал ретінде пайдалану үшін сақтап қойыңыз.

Қауіпті жағдайлар

- Зарядтағышты және/немесе дезинфекторды судан алыс ұстаңыз. Оны су бар ваннадағы, душ кабинасындағы, шұңғылшадағы, т.б. үстіне немесе жанына қоймаңыз не сақтамаңыз. Зарядтағышты және/немесе дезинфекторды суға немесе кез келген басқа сұйықтыққа батырмаңыз. Тазалағаннан кейін, қуат көзіне қоспай тұрып зарядтағыштың және/немесе дезинфектордың толығымен құрғағанын тексеріңіз.

Абайлаңыз

- Ток сымын ауыстыруға болмайды. Егер ток сымы зақымдалса, зарядтағышты және/немесе дезинфекторды тастау керек.

- Қауіпті болдырмау үшін әрқашан зарядтағышты және/немесе дезинфекторды бастапқы түріне жататынымен ауыстырыңыз.
- Зарядтағышты және/немесе дезинфекторды сыртта немесе қызып тұрған беттердің жанында пайдалануға болмайды. Дезинфекторды аэрозольдық (спрей) өнімдер пайдаланылатын немесе оттегі реттелетін жерде пайдалануға болмайды.
- Құрылғы қандай да бір жолмен зақымдалса (щетка басы, тіс щеткасының сабы, зарядтағыш және/немесе дезинфектор), оны қолдануды тоқтатыңыз. Бұл құрал құрамында пайдаланушы жөндей алатын бөлшектер жоқ. Егер құрал зақымдалса, еліңіздегі тұтынушыларды қолдау орталығына хабарласыңыз («Кепілдік және қолдау» тарауын қараңыз).
- Бұл құрылғыны 8 және одан жоғары жастағы балалар және физикалық, сезу немесе ойлау қабілеттері шектеулі, не болмаса тәжірибесі және білімі жоқ адамдар қадағалаумен немесе құрылғыны қауіпсіз пайдалануға қатысты нұсқаулар алған және байланысты қауіптерді түсінген жағдайда пайдалана алады. Балалар құрылғымен ойнамауы керек. 8 жасқа толмаған балалар тазалауды және күтуді қадағалаусыз орындамауы керек .

96 ҚАЗАҚША

- Есік ашық кезде УК жарық шамы қосулы қалса, дезинфекторды пайдалануды тоқтатыңыз. УК жарық адам көзіне және терісіне зиянды болуы мүмкін. Дезинфекторды әрқашан балалар жетпейтін жерде ұстаңыз.

Абайлаңыз

- Щетка басын, сапты, зарядтағышты, зарядтағыш қақпағын және/немесе дезинфекторды ыдыс жуу машинасында тазаламауға болмайды.
- Тіс щеткасын қолданар алдында, егер сіз 2 ай шамасында жақ сүйекке, бетіңізге немесе тіс етіне операция жасаған болсаңыз, дәрігеріңізбен кеңесіңіз.
- Осы тіс щеткасын пайдаланғаннан кейін көп қан ақса немесе 1 апта пайдаланылса да, тістің қанауы тоқтамаса, тіс дәрігерінен кеңес алыңыз. Сондай-ақ, Sonicare щеткасын пайдаланғанда қолайсыздықты немесе ауырсынуды сезінсеңіз, тіс дәрігерінен кеңес алыңыз.
- Sonicare тіс щеткасы электромагниттік құрылғыларға арналған қауіпсіздік стандарттарына сәйкес келеді. Егер сізде кардиостимулятор немесе басқа импланттық құрылғылар болса, пайдаланар алдында дәрігеріңізге немесе имплант құрылғысын өндірушіге хабарласыңыз.

- Егер сізде медициналық проблемалар болса, Sonicare құрылғысын пайдаланар алдында дәрігеріңізбен кеңесіңіз.
- Бұл құрылғы тек тістер, қызыл иектер мен тілді тазалауға арналған. Қандай да бір басқа мақсатта қолдануға болмайды. Қолайсыздық немесе ауырсыну сезінсеңіз, құрылғыны қолдануды тоқтатып, дәрігерге хабарласыңыз.
- Sonicare тіс щеткасы — жеке күтім құрылғысы және стоматологиялық жұмыста немесе мекемеде көптеген емделушілерге қолдануға арналмаған.
- Қылшықтары жаншылған немесе майысқан щетка басын қолданбаңыз. Щетка басын 3 ай сайын немесе тозу белгілері байқалса, одан да ертерек ауыстырыңыз.
- Өндірушінің ұсынған щетка басынан басқа щетка бастарын қолдануға болмайды.
- Егер тіс пастаңызда пероксид, ас немесе екі көмір қышқылды содасы (ағартатын тіс пасталарында көбіне кездеседі) болса, щетка басын әрбір пайдаланған соң сабындап, сумен мұқият тазалаңыз. Бұл пластиктің шытынауынан қорғайды.
- Дезинфектордың ауа тесіктеріне заттарды салмаңыз немесе бұл ауа тесіктерін жұмсақ бетке не болмаса заттар осы тесіктерді жабуы мүмкін қалыпқа немесе орынға қоймаңыз (мысалы: журнал, салфетка және шаш).

98 ҚАЗАҚША

- УК жарық шамы дезинфекциялау циклінің кезінде және тура одан кейін ыстық болады. Ыстық кезінде УК жарық шамын ұстамаңыз.
- Ыстық шамға тиюдің алдын алу үшін дезинфекторды қорғағыш экранды орнына қоймастан пайдаланбаңыз.
- Егер дезинфектор 3 рет үздіксіз УК тазалау циклінде пайдаланылса (яғни, 3 рет қатарынан), келесі УК тазалау циклін бастамас бұрын, оны кемінде 30 минутқа өшіріп қойыңыз.

Электромагниттік өрістер (ЭМӨ)

Осы Philips құрылғысы электромагниттік өрістерге қатысты барлық қолданыстағы стандарттар мен ережелерге сәйкес келеді.

Жалпы сипаттама (Сурет 1)

- 1** Гигиеналық жол қақпағы
- 2** Щетка басы
- 3** Жұмсақ ұстағышы бар сап
- 4** Қуатты қосу/өшіру түймесі
- 5** Жекелендірілген тазалау түймесі
- 6** Тазалау режимдері (тек нақты түрлерде)
- 7** Тазалау режимдері (тек нақты түрлерде)
- 8** Делюкс батарея деңгейінің көрсеткіші
- 9** Жол зарядтағышы
- 10** Ендірілген зарядтағышы және сым орағышы бар УК дезинфекциялайтын құралы (тек нақты түрлерде)
 - Көрсетілмеген: УК жарық шамы
 - Көрсетілмеген: дезинфектордың таму науасы
 - Көрсетілмеген: УК жарық шамы үшін қорғағыш экран

Ескертпе. Сатып алынған түрге байланысты қораптың ішіндегілер басқаша болуы мүмкін

Пайдалануға дайындау

Щетка басын жалғау

- 1 Щетка басын қылшықтар саптың алдына қарап тұратындай етіп туралаңыз. (Сурет 2)
- 2 Тоқтағанша щетка басын металл білікке қатты басыңыз.

Ескертпе. Щетка басы жалғанғанда, щетка басы мен тұтқаның арасында кішкене ашық жер болуы — қалыпты нәрсе.

Аккумулятор батареясын зарядтау

- 1 Зарядтағышты қабырға розеткасына қосыңыз.
 - 2 Тұтқаны зарядтағышқа қойыңыз (Сурет 3).
- ▶ Батарея деңгейінің индикаторы жыпылықтап, щетка зарядталып жатқанын көрсетеді.

Делюкс батарея деңгейінің көрсеткіші:

Батареяда қалған зарядтың мөлшерін көрсетеді

- 3-жасыл ЖШД; 75-100%
- 2-жасыл ЖШД; 50-74%
- 1-жасыл ЖШД; 25-49%
- Жыпылықтап тұрған 1-сары ЖШД; 25%-дан аз

Ескертпе. Sonicare өнімінің батарея заряды аз болса, 3 сигнал естисіз және батарея деңгейі көрсеткішіндегі 1 ЖШД 2 минуттық тазалау циклінен кейін сары түсті болып 30 секунд бойы жыпылықтайды.

Ескертпе. Батареяны барлық уақытта толық зарядталған күйде ұстау үшін Sonicare өнімін пайдаланбаған кезде зарядтағышта қалдыруыңызға болады. Батареяны толық зарядтау үшін кемінде 24 сағат кетеді.

Құрылғыны пайдалану**Щеткамен тазалау туралы нұсқаулар**

- 1** Қылшықтарды сулап, тіс пастасының азғана мөлшерін жағыңыз.
- 2** Щетка қылшықтарын қызыл иекке азғантай бұрышпен келетіндей етіп тіске жақындатыңыз (Сурет 4).
- 3** Sonicare құрылғысын қосу үшін қосу/өшіру түймесін басыңыз.

Ескертпе. Тіс пастасының шашырауын болдырмау үшін Sonicare өнімін қоспастан бұрын тіс щеткасын міндетті түрде тіске тигізіңіз.

- 4** Sonicare тиімділігін барынша арттыру үшін ақырын басып, Sonicare щеткасының өзіне тазалатыңыз.
- 5** Аздап артқа және алға қозғалтып, щетка басын тістерде баяу жылжытыңыз, сонда ұзынырақ қылшықтар тістердің арасын тазалайды. Осылай щеткамен тазалау барысында жылжытып отырыңыз.

Ескертпе. бүкіл ауыз қуысын тазалау үшін, ауызды Quadracer мүмкіндігін пайдаланып 4 бөлікке бөліңіз («Мүмкіндіктер» тарауын қараңыз).

- 6** Әр бөлікті 30 секунд бойы тазалаңыз, жалпы щеткамен тазалау уақыты 2 минут болуы керек. 1-бөлігінен (жоғарғы тістердің сыртын) бастаңыз, содан кейін 2-бөлігін (тістердің ішін) щеткамен тазалаңыз. 3-бөлігінде (төменгі тістердің сыртын) жалғастырыңыз да, соңында 4-бөлігін (төменгі тістердің ішін) щеткамен тазалаңыз (Сурет 5).
- 7** Щеткамен тазалау циклын аяқтағаннан кейін, қалған уақытты тістердің шайнау беттерін және дақтар пайда болатын аймақтарды щеткамен тазалауға жұмсауға болады. Сондай-ақ, қаласаңыз, щетка қосулы немесе өшірулі кезде щеткамен тілді тазалауға болады (Сурет 6).

Sonicare щеткасын мына жағдайларда қауіпсіз пайдалануға болады:

- Тіс түзегіш пластиналар (тіс түзегіш пластиналарға қолданғанда щетка бастары тезірек тозады)
- Тіс қалпына келтіргіштері (пломбалар, коронкалар, венирлер)

Щеткамен тазалау әдісін дербестеу

Sonicare өнімі автоматты түрде әдепкі тазалау режимінде іске қосылады. Тазалау әдісін жекелендіру үшін:

- 1 Sonicare өнімін қосыңыз, режимдер мен процестер арасында ауысу үшін жекелендірілген тазалау түймесін басыңыз.
- 2 Жасыл ЖШД таңдалған режимді көрсетеді.

Ескертеме. Тіс щеткасы қосылған кезде процестер арасында емес, режимдер арасында ауыса аласыз. Процестер тісті тазаламастан бұрын таңдалуы керек.

Щеткамен тазалау режимдері

Тазарту режимі

Тістерді жақсы тазартуға арналған стандартты режим.

Сезімтал режимі (тек кейбір түрлерде)

Сезімтал тіс пен қызыл иекті нәзік, мұқият тазалау.

Ағарту режимі (тек белгілі бір түрлерде)

Көрінетін алдыңғы тісіңізге фокустау үшін қосымша 30 секундтық Ағарту режимі бар 2 минуттық Тазалау режимі.

Ағарту режимінде тазалау нұсқаулары

- 1 Бірінші 2 минутта «Тазалау нұсқаулары» бөлімінде түсіндірілгендей тазалаңыз.
- 2 Тазалау режимінің 2 минутынан соң, тазалау дыбысы мен қозғалысы өзгертілетін Ағарту режимі басталады. Бұл алдыңғы жоғары тістерді 15 секундтай тазартуды бастауға арналған сигнал.
- 3 Келесі сигнал мен үзілістен кейін соңғы 15 секунд тазарту үшін алдыңғы төменгі тістерге көшіңіз.

Уқалау режимі

Нәзік қызыл иек стимуляциясына арналған режим.

Щеткамен тазалау үдерістері

Go Care үдерісі

Тазалау режиміндегі 1 минуттық тазалау циклы жылдам тазалауға арналған. Quadrascer дыбыс сигналы 15 секундтық аралықпен беріледі.

Max Care үдерісі

Ауызды мұқият тазалауға арналған бір процесте тазалау және уқалау режимдерін қамтитын 3 минуттық тазалау циклі. Ауыздың 4 бөлігінің әрқайсысына тазалау режимінің 30 секунды және уқалау режимінің 15 секунды бөлінеді. Quadrascer сигналы 45 секундтық аралықпен естіледі.

Ескертпе. Sonicare өнімін клиникалық зерттеулер үшін пайдалану кезінде әдепкі 2 минуттық тазалау режимі таңдалуы керек. Сап толық зарядталуы қажет. Easy-start (Оңай бастау) мүмкіндігін өшіріңіз және артық дақтану орын алатын аймақтарда дақтарды кетіру үшін щеткамен қосымша 30 секунд тазалауға болады.

Мүмкіндіктер

Оңай іске қосу

- Осы Sonicare үлгісінде Easy-start (Оңай бастау) мүмкіндігі қосулы күйде келеді.
- Sonicare щеткасымен тазартуға үйрену үшін Easy-start (Оңай бастау) мүмкіндігі алғашқы 14 рет щеткамен тазалау кезінде қуатты аздап арттырады.

Ескертпе. Easy-start (Оңай бастау) жылдамдықты арттыру циклі арқылы дұрыс өту үшін алғашқы 14 рет щеткамен тазалау ұзақтығының әрқайсысы кемінде 1 минут болуы керек.

Easy-start (Оңай бастау) мүмкіндігін өшіру немесе қосу

1 Щетка басын сапқа бекітіңіз.

2 Сапты электр тогына қосулы зарядтағышқа қойыңыз.

- Easy-start (Оңай бастау) мүмкіндігін өшіру үшін: Қосу/өшіру түймесін 5 секунд басып тұрыңыз. Easy-start (Оңай бастау) мүмкіндігінің өшірілгенін білдіретін 1 дыбыстық сигналды естисіз.

- Easy-start (Оңай бастау) мүмкіндігін қосу үшін: Қосу/өшіру түймесін 5 секунд басып тұрыңыз. Easy-start (Оңай бастау) мүмкіндігінің қосылғанын білдіретін 2 дыбыстық сигналды естисіз.

Ескертпе. оңай іске қосу мүмкіндігін бастапқы жылдамдықты арттыру кезеңінен кейін пайдалану ұсынылмайды, бұл Sonicare щеткасының қалдық қабатты кетіру тиімділігін төмендетеді.

Смарттаймер

Смарттаймер щеткамен тазалау циклінің соңында щетканы автоматты түрде өшіру арқылы щеткамен тазалау циклі аяқталғанын көрсетеді. Тіс дәрігерлері тісті күніне екі рет ең кемі 2 минут тазалауға кеңес береді.

Quadpacer

- Quadpacer - ауыздың 4 бөлігін тазалау керектігін неске салуға арналған қысқа дыбыстық сигнал мен кідіріс беретін аралық таймер. Таңдалған тазалау режиміне немесе тазалау үдерісіне байланысты тазалау циклы барысында Quadpacer дыбыс сигналын әр түрлі аралықтарда береді. «Щеткамен тазалау нұсқаулары» және «Щеткамен тазалау әдісін даралау» бөлімдерін қараңыз (Сурет 5).

Осы үлгідегі Quadpacer мүмкіндігі іске қосылған. Quadpacer мүмкіндігін өшіру немесе қайта іске қосу үшін:

- 1** Щетка басы тіркелген сапты қосылған зарядтағышқа қойыңыз.
- 2** Жекелендірілген тазалау түймесін келесіге дейін басып тұрыңыз:
 - A Quadpacer өшкенін білдіретін 1 дыбыстық сигналды естисіз.
 - B Quadpacer белсендірілгенін білдіретін 2 дыбыстық сигналды естисіз.

Ескертпе. Quadpacer мүмкіндігін алдын ала бағдарламаланған Go Care және Max Care тазалау процестері барысында өшіру мүмкін болмайды.

УК дезинфекциялау құралының біріктірілген сым орамы

- 1 Егер Sonicare түрінде дезинфектор болса, артық шнурды сақтау үшін дезинфектордың төменгі жағындағы сым орағышты пайдалануға болады (Сурет 7).

Дезинфекциялау

Дезинфекциялау

- УК дезинфектор көмегімен әр пайдаланудан кейін щетка басын тазалауға болады (Сурет 8).

Мына жағдайларда дезинфекторды розеткадан ажыратыңыз, пайдалануды тоқтатыңыз және тұтынушыларды қолдау қызметіне хабарласыңыз:

- Есік ашық кезде УК жарық шамы қосылып қалады.
- Дезинфектордың терезесі сынған немесе жоқ.
- Дезинфектор түтін немесе күйгеннің иісін шығарады.

Ескертпе. УК жарығы адам көзіне және терісіне зиянды болуы мүмкін. Дезинфекторды барлық уақытта балалардың қолы жетпейтін жерге ұстау керек.

- 1 Щеткамен тазалаудан кейін щетка басын шайыңыз және артық суды шайқап кетіріңіз.

дезинфекциялау кезінде щетка басын жол қақпағымен жаппаңыз.

- 2 Саусақты дезинфектордың үстіндегі есік ойығына салып, есікті ашыңыз (Сурет 9).

- 3 Щетка басын дезинфектордағы 2 ілгектің біреуіне қылшықтарды жарық шамына қаратып қойыңыз. (Сурет 10)

Ескертпе. Sonicare щетка бастарын тек дезинфекторға тазалаңыз.

Ескертпе. Sonicare for Kids щетка басы УК дезинфекциялау құралына киіледі және түседі. Әдеттегі Sonicare щетка бастарына қарағанда балаңыздың щетка басын жиірек тексеріп, ауыстыруыңыз керек («Ауыстыру» бөлімін қараңыз).

- 4 Дезинфекциялау құралының қабырға розеткасына қосылғанын тексеріңіз.
- 5 Есікті жабыңыз және УК тазалау циклін таңдау үшін жасыл қуатты қосу/өшіру түймесін бір рет басыңыз.

Ескертпе. есік дұрыстап жабылған болса ғана, дезинфекторды қосуға болады.

Ескертпе. дезинфекциялау кезінде есікті ашсаңыз, дезинфектор тоқтайды.

Ескертпе. Дезинфектор циклі 10 минут бойы жұмыс істейді, одан кейін автоматты түрде өшеді.

- ▶ Терезеде жарық көрінсе, дезинфектор жұмыс істеуде.

Тазалау

Щетка басын, сабын, зарядтағышты немесе УК дезинфекциялау құралын ыдыс жуғыш машинада жумаңыз.

Щетка сабы

- 1 Щетка басын алыңыз және металл білік аймағын жылы сумен шайыңыз (Сурет 11).

металл біліктегі резеңке тығыздағышты үшкір заттармен баспаңыз, себебі бұл зақымдауы мүмкін.

- 2 Саптың бүкіл бетін сүрту үшін ылғалды шүберекті пайдаланыңыз.

Щетка басы

- 1 Әр пайдаланудан кейін щетка басын және қылшықтарды шайыңыз (Сурет 12).
- 2 Щетка басын тұтқадан ажыратып, кемінде аптасына бір рет щетка басының жалғанатын жерін жылы сумен шайып тұрыңыз.

Зарядтағыш

- 1 Зарядтағышты токтан ажыратыңыз.
- 2 Зарядтағыштың бетін сүрту үшін ылғал шүберек пайдаланыңыз.

Дезинфекциялау құралы

Дезинфекциялау құралын суға салмаңыз немесе шүмек астында шаймаңыз.

УК жарық шамы ыстық кезде дезинфекторды тазаламаңыз.

Тиімдірек болуы үшін дезинфекторды апта сайын тазалау ұсынылады.

1 Дезинфекторды розеткадан ажыратыңыз.

2 Таму науасын тартып шығарыңыз. Таму науасын шайыңыз және ылғалды шүберекпен тазалап сүртіңіз (Сурет 13).

3 Ішкі беттердің барлығын ылғалды шүберекпен сүртіңіз.

4 УК жарық шамының алдындағы қорғағыш экранды алыңыз.
(Сурет 14)

Экранды алу үшін ысырмалар жанындағы жиектерді ұстаңыз, жайлап қысыңыз және қорғағыш экраннан тартып шығарыңыз.

5 УК жарық шамын алыңыз.

Жарық шамын алу үшін ұстаңыз және металл қысқыштан шығарыңыз.

6 Қорғағыш экранды және УК жарық шамын ылғалды шүберекпен тазалаңыз.

7 УК жарық шамын қайта салыңыз.

Жарық шамын қайта салу үшін жарық шамының төменгі жағын металл қысқышпен туралаңыз және шамды қысқышқа кіргізіңіз.

8 Қорғағыш экранды қайта салыңыз.

Экранды қайта салу үшін экрандағы ілгектерді УК жарық шамының жанындағы шағылыстырғыш беттегі ойықтарға туралаңыз. Экранды дезинфектордағы тесіктерге түзу кіргізіңіз.

Сақтау

Егер құралды ұзақ уақыт бойы пайдаланбасаңыз, ашаны қабырға розеткасынан суырыңыз. Содан кейін құралды тазалаңыз және оны салқын әрі құрғақ орында, күн сәулесі тікелей түспейтін жерде сақтаңыз. Ток сымын ұқыпты сақтау үшін УК дезинфекциялау құралындағы сым орау мүмкіндігін (тек белгілі бір түрлерде) пайдалануға болады.

Ауыстыру

Щетка басы

Нәтижелер оңтайлы болу үшін, Sonicare щетка бастарын 3 ай сайын ауыстырып тұрыңыз.

Тек түпнұсқа Philips Sonicare қосалқы щетка бастарын қолданыңыз.

УК жарық шамы

Алмастыратын УК шамдарын еліңіздегі Philips тұтынушыларды қолдау қызметінен алуға болады.

Өңдеу

- Өнімдегі бұл таңба өнімнің 2012/19/EU еуропалық директивасы арқылы қамтылатынын білдіреді (Сурет 15).
- Бұл таңба өнімді 2006/66/ЕС еуропалық директивасымен қамтылған, қалыпты тұрмыстық қоқыспен бірге қоқысқа лақтыруға болмайтын кірістірілген зарядталмалы батареяны қамтиды. Батареяны алу үшін «Зарядталмалы батареяны алу» бөліміндегі нұсқауларды орындаңыз (Сурет 16).
- Электр және электрондық өнімдер мен зарядталмалы батареяларға арналған жергілікті бөлек жинау жүйесі туралы ақпарат алыңыз. Жергілікті ережелерге жүгініңіз және өнім мен зарядталмалы батареяларды ешқашан қалыпты тұрмыстық қоқыспен бірге қоқысқа лақтырмаңыз. Ескі өнімдер мен зарядталмалы батареяларды дұрыс қоқысқа лақтыру қоршаған орта мен адам денсаулығы үшін теріс нәтижелерді болдырмауға көмектеседі.

Қайта зарядталатын батареяларды алу

Құрылғыны тастаудың алдында батареяны шығарыңыз. Батареяны шығарып аларда ондағы зарядтың толық таусылғанын тексеріңіз.

Қайта зарядталатын батареяны алу үшін жалпақ басты (стандартты) бұрауыш қажет. Төменде сипатталған процедураны орындау кезінде негізгі сақтық шараларына назар аударыңыз. Көздерді, қолдарды, саусақтарды және жұмыс істейтін бетті қорғаңыз.

- 1** Қайта зарядталатын батареялардың зарядын тауысу үшін сапты зарядтағыштан ажыратып, Sonicare щеткасын қосыңыз да, оны тоқтағанша жұмыс істетіп қойыңыз. Sonicare щеткасын қоса алмай қалғанша осы қадамды қайталаңыз.
- 2** Бұрағышты саптың төменгі жағындағы ұяға кіргізіңіз және төменгі қақпақты босату үшін сағат тіліне қарсы бұраңыз (Сурет 17).
- 3** Тұтқаны төңкеріп ұстаңыз да, тұтқаның ішіндегі бөлшектерді босату үшін білікті басыңыз (Сурет 18).
- 4** Батарея қосылымдарының жанында баспа платасының астына бұрауышты салып, қосылымдарды үзу үшін бұраңыз. Басылған схеманы алыңыз және батареяны пластик ұстағыштан шығарыңыз (Сурет 19).

Зарядталатын батареяларды енді қайта өңдеуге жіберіп, өнімнің қалған бөліктерін тиісті түрде тастауға болады.

Кепілдік және қолдау

Егер сізге ақпарат немесе қолдау қажет болса, www.philips.com/support сайтына кіріңіз немесе бөлек дүниежүзілік кепілдік парақшасын оқыңыз.

Кепілдік шектеулері

Халықаралық кепілдік шарттары келесі бөлшектерді қамтымайды:

- Щетка бастары.
- Рұқсат етілмеген қосымша бөлшектерді пайдаланудан туындаған зақым.
- Мақсатсыз пайдалану, асыра пайдалану, немқұрайлылық, енгізілген өзгерістер немесе рұқсатсыз жөндеу себептерінен туындаған зақымдар
- Қалыпты тозу, соның ішінде жарылу, сырылу, мүжілу, түстің өзгеруі немесе түссіздену
- УК жарық шамы

Зарядталатын акустикалық тіс щеткасы.

Өндіруші: "Филипс Консьюмер Лайфстайл Б.В.", Туссендиепен 4, 9206 АД, Драхтен, Нидерланды.

Ресей және Кедендік Одақ территориясына импорттаушы: "Филипс" ЖШҚ, Ресей Федерациясы, 123022 Мәскеу қаласы, Сергей Макеев көшесі, 13-үй, тел. +7 495 961-1111.

НХ6932: 100-240V а.с., 50-60Hz.

НХ6932: Li-ion.

Тұрмыстық қажеттіліктерге арналған.

Кепілдік бойынша қызмет көрсету жөніндегі сұрақтарға жауап алу үшін тауарды сатып алған жерге хабарласыңыз. Өнімнің жарамдылық мерзімі сатып алған күннен бастап 2 жыл. Барлық қосымша ақпаратты 8 75 11 65 01 23 телефонына қоңырау шалу арқылы Ақпарат орталығынан алуға болады (стационарлық телефон арқылы Қазақстан Республикасы аумағына қоңырау шалу тегін). По вопросам гарантийного обслуживания обратитесь по месту приобретения товара. Срок службы изделия 1 год с даты продажи. Вся дополнительную информацию можно получить в Информационном центре по телефону 8 75 11 65 0123 (бесплатный звонок на территории РК со стационарных телефонов).

Ivadas

Sveikiname įsigijus gaminį ir sveiki atvykę į „Philips“ svetainę! Jei norite pasinaudoti „Philips“ siūloma pagalba, savo gaminį užregistruokite adresu www.philips.com/welcome.

Svarbu

Prieš pradėdami naudoti prietaisą atidžiai perskaitykite šį vartotojo vadovą ir saugokite jį, nes jo gali prireikti ateityje.

Pavojus

- Kroviklį ir (arba) dezinfekavimo įrenginį laikykite kuo toliau nuo vandens. Nepadėkite ir nelaikykite jo po ar šalia vandens pripiltos vonios, praustuvės, kriauklės ir pan. Kroviklio arba dezinfekavimo įrenginio neįmerkite į vandenį ar kitokį skystį. Nuvalę įsitikinkite, kad kroviklis arba dezinfekavimo įrenginys yra visiškai sausas, ir tik tada junkite prie maitinimo tinklo.

Įspėjimas

- Maitinimo laidas yra nekeičiamas. Jei maitinimo laidas pažeistas, turite išmesti kroviklį arba dezinfekavimo įrenginį.
- Jei kroviklis arba dezinfekavimo įrenginys yra pažeistas, norėdami išvengti pavojaus, įrenginį pakeiskite originaliu.

- Nenaudokite kroviklio arba dezinfekavimo įrenginio lauke arba netoli įkaitusių paviršių. Nenaudokite kroviklio arba dezinfekavimo įrenginio ten, kur naudojami aerozoliniai purškikliai arba išskiriamas deguonis.
- Jei prietaisas kaip nors pažeistas (pažeista šepetėlio galvutė, rankenėlė, kroviklis ir (arba) dezinfekavimo įrenginys), nebesinaudokite juo. Šiame prietaise nėra jokių detalių, kurių techninę priežiūrą galima atlikti. Jei prietaisas yra sugadintas, kreipkitės į klientų aptarnavimo centrą savo šalyje (žr. skyrių „Garantija ir palaikymas“).
- Šį prietaisą gali naudoti 8 metų ir vyresni vaikai bei asmenys, kurių fiziniai, jutimo ir protiniai gebėjimai yra silpnesni arba kurie neturi patirties ir žinių. Jie turi būti prižiūrimi arba išmokyti saugiai naudotis prietaisu bei supažindinti su susijusiais pavojais. Vaikams negalima žaisti su šiuo prietaisu. Jaunesniems nei 8 metų vaikams draudžiama valyti ir taisyti prietaisą be suaugusiųjų priežiūros.
- Nebesinaudokite dezinfekavimo įrenginiu, jei atidarius dureles lieka šviesti UV lemputė. UV šviesa gali būti kenksminga akims ir odai. Dezinfekavimo įrenginį visada laikykite vaikams nepasiekiamoje vietoje.

Dėmesio

- Neplaukite šepetėlio galvutės, rankenėlės, kroviklio, kroviklio dangtelio ir dezinfekavimo įrenginio indaplovėje.
- Jei per pastaruosius 2 mėnesius jums buvo atlikta burnos ertmės arba dantenų operacija, prieš naudodamiesi dantų šepetėliu, pasitarkite su savo odontologu.
- Jei išsivalius dantis šiuo šepetėliu pradeda stipriai kraujuoti arba jei kraujavimas tęsiasi panaudojus 1 savaitę, pasikonsultuokite su odontologu. Taip pat pasikonsultuokite su odontologu, jei naudodami „Sonicare“ jaučiate nemalonius pojūčius arba skausmą.
- „Sonicare“ dantų šepetėlis atitinka saugos standartus dėl elektronikos prietaisų. Jei jums implantuotas širdies stimulatorius ar kitas prietaisas, prieš naudodamiesi pasikonsultuokite su savo gydytoju ar implantuoto prietaiso gamintoju.
- Jei jums kilo klausimų, prieš naudodamiesi „Sonicare“, pasikonsultuokite su gydytoju.
- Šis prietaisas skirtas tik dantims, dantenoms ir liežuviui valyti. Nenaudokite jo kitais tikslais. Pajutę skausmą ar bet kokį nepatogumą, nebenaudokite prietaiso ir pasitarkite su odontologu.
- „Sonicare“ dantų šepetėlis yra asmeninė priežiūros priemonė, neskirta keliems pacientams namuose ar kitose vietose naudotis.

- Nenaudokite šepetėlio galvutės su sulankstytais arba suspaustais šereliais. Šepetėlio galvutę keiskite kas 3 mėnesius arba dažniau, jei atsiranda susidėvėjimo požymių.
- Naudokite tik gamintojo rekomenduojamas šepetėlių galvutes.
- Jei dantų pastoje yra peroksido, geriamosios sodos ar kito bikarbonato (dažnos balinamosios dantų pastos sudedamosios dalies), kiekvieną kartą panaudoję kruopščiai išplaukite šepetėlio galvutę ir rankenėlę muilu ir vandeniu. Taip plastikas bus apsaugotas nuo įtrūkimų.
- Jokiu būdu nekiškite į dezinfekavimo įrenginio oro angas pašalinių daiktų arba neuždenkite jų, padėdami įrenginį ant minkšto paviršiaus arba tokioje vietoje, kur šias angas uždengtų pašaliniai daiktai (pvz., žurnalas, popierinė servetėlė ir plaukai).
- Dezinfekuojant ir iškart pasibaigus šiam ciklui UV šviesos lemputė yra karšta. Nelieskite UV šviesos lemputės, kai ji yra karšta.
- Kad išvengtumėte kontakto su karšta lempute, nenaudokite dezinfekavimo įrenginio, kai apsauginis skydelis nėra savo vietoje.
- Jei dezinfekavimo įrenginys buvo naudotas 3 UV valymo ciklams iš eilės (pvz., 3 tris karus iš eilės), išjunkite jį bent 30 min. prieš pradėdami kitą UV valymo ciklą.

Elektromagnetiniai laukai (EML)

„Philips“ prietaisas atitinka visus taikomus standartus ir normas dėl elektromagnetinių laukų poveikio.

Bendrasis aprašymas (Pav. 1)

- 1 Higieniškas kelioninis dangtelis
- 2 Šepetėlio galvutė
- 3 Speciali minkšta rankena
- 4 Maitinimo įjungimo / išjungimo mygtukas
- 5 Asmeninio valymo režimo mygtukas
- 6 Valymo režimai (tik tam tikri modeliai)
- 7 Valymo programos (tik tam tikri modeliai)
- 8 „Deluxe“ baterijos įkrovos indikatorius
- 9 Kelioninis kroviklis
- 10 UV dezinfekavimo įrenginys su integruotu krovikliu ir laido tvirtinimo elementu (tik tam tikri modeliai)
 - Neparodyta: UV šviesos lemputė
 - Neparodyta: dezinfekavimo įrenginio lašų surinkimo padėklas
 - Neparodyta: UV šviesos lemputės apsauginis skydelis

Pastaba. Dėžutės turinys gali skirtis atsižvelgiant į sigygtą modelį.

Paruošimas naudojimui

Šepetėlio galvutės uždėjimas

- 1 Išlygiuokite taip, kad šepetėlio galvutės šereliai būtų toje pačioje pusėje, kaip ir priekinė rankenos dalis. (Pav. 2)
- 2 Stipriai spauskite šepetėlio galvutę ant metalinio velenėlio, kol ji užsifiksuos.

Pastaba. Kai šepetėlio galvutė bus įstatyta, normalu, kad tarp jos ir rankenėlės bus mažas tarpas.

Prietaiso įkrovimas

- 1 Įjunkite kroviklį į maitinimo lizdą.
- 2 Rankenėlę uždėkite ant kroviklio (Pav. 3).
- ▶ Mirksintis baterijos lygio indikatorius praneša apie vykstantį dantų šepetėlio krovimą.

„Deluxe“ baterijos įkrovos indikatorius:

nurodo likusią baterijos įkrovą.

- 3 žali LED: 75–100 %
- 2 žali LED: 50–74 %
- 1 žalias LED: 25–49 %
- 1 mirksintis geltonas LED: mažiau nei 25 %

Pastaba. Jei „Sonicare“ baterija baigia išsikrauti, pasibaigus 2 min. trukmės valymo ciklui išgirsite 3 pyptelėjimus ir 30 sekundžių mirksės 1 geltonas LED baterijos įkrovos indikatoriuje.

Pastaba. Kad baterija visada būtų įkrauta, nenaudojamą „Sonicare“ galite laikyti įkroviklyje. Baterija visiškai įkraunama mažiausiai per 24 val.

Prietaiso naudojimas

Dantų valymo nurodymai

- 1 Sušlapinkite šerelius ir uždėkite nedidelį kiekį dantų pastos.
- 2 Dantų šepetėlio šerelius laikykite atsuktus į dantis, pasukę nedideliu kampu į dantenas (Pav. 4).
- 3 Įjunkite prietaisą paspausdami „Sonicare“ įjungimo / išjungimo mygtuką.

Pastaba. Kad nesitaškytų dantų pasta, prieš įjungdami „Sonicare“, įsitikinkite, kad dantų šepetėlis liečia jūsų dantis.

- 4 Švelniai spustelėkite, kad „Sonicare“ dantų šepetėlis veiktų kuo efektyviau ir leiskite „Sonicare“ valyti už jus.

116 LIETUVIŠKAI

- 5** Lėtai judinkite šepetėlio galvutę ant dantų mažais judesiais pirmyn ir atgal, kad ilgesni šereliai pasiektų tarpdančius. Tęskite šiuos judesius visą laiką valydami.

Pastaba. Norėdami įsitikinti, kad tolygiai išvalėte visus dantis, padalykite burną į 4 dalis naudodami „Quadpacer“ funkciją (žr. skyrių „Savybės“).

- 6** Kiekvieną dalį valykite 30 sek.; tokiu atveju visus dantis išvalysite per 2 min. Pradėkite valyti nuo 1 dalies (viršutinių dantų išorinis paviršius) ir pereikite prie 2 dalies (viršutinių dantų vidinis paviršius). Tęskite 3 dalyje (apatinių dantų išorinis paviršius) ir užbaikite valymą 4 dalimi (apatinių dantų vidinis paviršius) (Pav. 5).

- 7** Kai baigsite valymo ciklą, skirkite papildomo laiko ir nuvalykite kramtomąjį dantų paviršių bei vietas, kur kaupiasi apnašos. Taip pat įjungtu ar išjungtu šepetėliu – kaip jums labiau patinka – galite nuvalyti liežuvį (Pav. 6).

„Sonicare“ saugu naudoti:

- kabėms (valant kabes, šepetėlio galvutės greičiau susidėvi)
- dantų rekonstrukcijoms (plomboms, karūnelėms, apvalkalams)

Dantų valymo pritaikymas savo poreikiams

„Sonicare“ automatiškai pradeda nuo numatytojo valymo režimo. Jei norite pritaikyti dantų valymą savo poreikiams:

- 1** Įjunkite „Sonicare“, paspauskite asmeninio valymo režimo mygtuką ir perjunkite režimus ir programas.
- ▶ Žalias LED nurodo pasirinktą režimą arba programą.

Pastaba. Kai dantų šepetėlis įjungtas, galima perjungti tik režimus, bet ne programas. Programas reikia pasirinkti prieš valant dantis.

Dantų valymo režimai

Valymo režimas

Standartinis režimas – puikiai išvalyti dantys.

Jautrių dantų režimas (tik tam tikruose modeliuose)

Švelnus, bet kruopštus jautrių dantenų ir dantų valymas.

Balinimo režimas (tik tam tikruose modeliuose)

2 minučių valymo režimas ir papildomų 30 sekundžių balinimo režimas, kai visas dėmesys skiriamas matomiausiems priekiniams dantis.

Dantų valymo nurodymai naudojant balinimo režimą

- 1** Pirmas 2 minutes valykite dantis atlikdami sk. „Dantų valymo nurodymai“ nurodymus.
- 2** Pasibaigus 2 valymo režimo minutėms prasideda balinimo režimas ir pasikeičia valymo garsas ir judesiai. Tai ženklas, kad dabar 15 sekundžių turite valyti priekinius viršutinius dantis.
- 3** Kai išgirsite kitą pyptelėjimą ir šepetėlis sustos, pereikite prie apatinių priekinių dantų ir valykite juos likusias 15 sekundžių.

Masažo režimas

Režimas švelniam dantenų stimuliavimui.

Dantų valymo programos**„Go Care“ programa**

1 minutės valymo ciklas valymo režimu – greita valymo procedūra. 15 sekundžių intervalu girdėsite „Quadpacer“ signalą.

„Max Care“ programa

3 minučių valymo ciklas naudojant valymo ir masažo režimus vienoje programoje, kad būtų švari visa burnos ertmė. 30 sekundžių valymo režimas ir 15 sekundžių masažo režimas kiekvienai iš 4 burnos sričių. 45 sekundžių intervalu girdėsite „Quadpacer“ signalą.

Pastaba. Kai „Sonicare“ naudojamas atliekant klinikinius tyrimus, būtina pasirinkti numatytąjį 2 minučių valymo režimą. Rankenėlė turi būti visiškai įkrauta. Būtina išjungti „Easy-start“ funkciją. Vietas, kuriose kaupiasi apnašos, valykite papildomas 30 sekundžių, kad būtų pašalintos dėmės.

Funkcijos

Easy-start

- Šis „Sonicare“ modelis pateikiamas su įjungta „Easy-start“ funkcija.
- Per pirmuosius 14 dantų valymų „Easy-start“ funkcija švelniai didina galingumą, kad priprastumėte prie dantų valymo „Sonicare“.

Pastaba. Kiekvienas iš pirmųjų 14 valymų turi trukti mažiausiai 1 minutę, kad būtų padaryta atitinkama pažanga naudojant „Easy-start“ funkciją.

„Easy-start“ funkcijos išjungimas arba įjungimas

1 Pritvirtinkite valymo galvutę prie rankenėlės.

2 Įstatykite rankenėlę į prijungtą kroviklį.

- „Easy-start“ išjungimas:
paspauskite ir laikykite įjungimo / išjungimo mygtuką 5 sekundes. Išgirsite 1 pyptelėjimą, kuris nurodo, kad „Easy-start“ funkcija išjungta.
- „Easy-start“ įjungimas:
paspauskite ir laikykite įjungimo / išjungimo mygtuką 5 sekundes. Išgirsite 2 pyptelėjimus, kurie nurodo, kad „Easy-start“ funkcija įjungta.

Pastaba. Toliau lengvo valymo funkcijos naudoti nerekomenduojama, nes sumažėja „Sonicare“ efektyvumas šalinti apnašas.

„Smartimer“ laikmatis

„Smartimer“ nurodo valymo ciklo pabaigą, kai pasibaigus valymo ciklui dantų šepetėlis išsijungia automatiškai. Profesionalūs odontologai rekomenduoja dantis valyti du kartus per dieną, ne trumpiau nei 2 min.

„Quadpacer“

- „Quadpacer“ yra intervalinis laikmatis, kuris pypsi ir trumpam sustoja, kad vienodai išvalytumėte 4 burnos sritis. Pagal pasirinktą valymo režimą ar valymo programą valymo metu „Quadpacer“ pypsi skirtingais intervalais. Žr. „Dantų valymo nurodymai“ ir „Dantų valymo pritaikymas savo poreikiams“ (Pav. 5).
- „Quadpacer“ funkcija šiame modelyje yra įjungta. Norėdami išjungti arba vėl įjungti „Quadpacer“ funkciją:

- 1** įstatykite rankenėlę su pritvirtinta šepetėlio galvute į prijungtą kroviklį.
- 2** Nuspauskite ir laikykite asmeninio valymo režimo mygtuką, kol:
 - A išgirsite 1 pyptelėjimą, kuris nurodo, kad „Quadpacer“ funkcija buvo išjungta.
 - B išgirsite 2 pyptelėjimus, kurie nurodo, kad „Quadpacer“ funkcija buvo įjungta.

Pastaba. „Quadpacer“ funkcijos negalima išjungti naudojant iš anksto užprogramuotas „Go Care“ ir „Max Care“ dantų valymo programas.

Integruotas UV dezinfekavimo įrenginio laido vyniojimo įtaisas

- 1** Jei jūsų „Sonicare“ modelis turi dezinfekavimo įrenginį, galite pasinaudoti laido tvirtinimo elementu ir atliekamą laido dalį laikyti dezinfekavimo įrenginio apačioje (Pav. 7).

Dezinfekavimas

Dezinfekavimas

- Naudodami UV dezinfekavimo įrenginį galėsite išvalyti dantų šepetėlio galvutę kiekvieną kartą panaudoję (Pav. 8).

Atjunkite dezinfekavimo įrenginį, nustokite naudoti ir kreipkitės į klientų aptarnavimo centrą, jei:

- UV šviesos lemputė lieka šviesti atidarius dureles.
- Pažeistas langelis arba jo nėra dezinfekavimo įrenginyje.
- Veikiant dezinfekavimo įrenginiui iš jo sklinda dūmai arba jaučiamas degėsių kvapas.

Pastaba. UV šviesa gali būti kenksmingi akims ir odai. Dezinfekavimo įrenginį visada laikykite vaikams nepasiekiamoje vietoje.

- 1** Išsivalę dantis dantų šepetėlio galvutę praskalaukite ir nupurtykite likusį vandenį.

Nedėkite kelioninio dangtelio ant šepetėlio galvutės dezinfekuodami.

120 LIETUVIŠKAI

- 2** Padėkite pirštą durelių nišoje, esančioje dezinfekavimo įrenginio viršuje, ir patraukdami atidarykite dureles (Pav. 9).
- 3** Dantų šepetėlio galvutę įstatykite į vieną iš 2 dezinfekavimo įrenginio kaiščių taip, kad šereliai būtų nukreipti į lemputės šviesą. (Pav. 10)

Pastaba. Tvirtinamas dantų šepetėlio galvutes valykite tik naudodami dezinfekavimo įrenginį.

Pastaba. UV dezinfekavimo įrenginyje „Sonicare For Kids“ šepetėlio galvutė dėvėsi ir blogėja jos kokybė, todėl vaikų šepetėlių galvutes tikrinti ir keisti reikia dažniau nei įprastas „Sonicare“ šepetėlių galvutes.

- 4** Įsitikinkite, ar dezinfekavimo įrenginys įjungtas į sieninį elektros lizdą.
- 5** Uždarykite dureles ir paspauskite žalią maitinimo įjungimo / išjungimo mygtuką – taip pasirinksite UV valymo ciklą.

Pastaba. Dezinfekavimo įrenginį galėsite įjungti tik tinkamai uždarę dureles.

Pastaba. Dezinfekavimo įrenginys nustos veikti, jei dezinfekavimo ciklo metu bus atidarytos durelės.

Pastaba. Dezinfekavimo įrenginio ciklas trunka apie 10 min., o po to automatiškai išsijungia.

- ▶ Dezinfekavimo įrenginys veikia, kai langelyje matoma šviečianti lemputė.

Valymas

Neplaukite šepetėlio galvutės, rankenėlės, kelioninio kroviklio arba UV dezinfekavimo įrenginio indaplovėje.

Dantų šepetėlio rankenėlė

- 1** Nuimkite šepetėlio galvutę ir nuskalaukite plotą apie metalinį velenėlį šiltu vandeniu (Pav. 11).

Nespauskite metalinio velenėlio guminio tarpiklio naudodami aštrius daiktus, nes galite jį sugadinti.

- 2** Drėgna šluoste nuvalykite visą rankenėlės paviršių.

Šepetėlio galvutė

- 1** Išskalaukite šepetėlio galvutę ir šerelius kiekvieną kartą panaudoję (Pav. 12).
- 2** Nuimkite šepetėlio galvutę nuo rankenėlės ir šiltame vandenyje išskalaukite galvutės jungtį bent kartą per savaitę.

Kroviklis

- 1** Išjunkite kroviklį iš elektros lizdo.
- 2** Drėgna šluoste nuvalykite kroviklio paviršių.

Dezinfekavimo įrenginys

Dezinfekavimo įrenginio nemerkite į vandenį ir neskalaukite jo tekančiu vandeniu.

Nevalykite dezinfekavimo įrenginio, kai šviečia UV šviesos lemputė.

Kad dezinfekavimo įrenginys veiktų optimaliai, jį rekomenduojama valyti kas savaitę.

- 1** Atjunkite dezinfekavimo įrenginį.
- 2** Ištraukite lašų surinkimo padėklą. Praskalaukite lašų surinkimo padėklą ir nuvalykite drėgna šluoste (Pav. 13).
- 3** Vidinius paviršius valykite drėgna šluoste.
- 4** Nuimkite apsauginį skydelį, esantį UV šviesos lemputės priekinėje dalyje. (Pav. 14)

Norėdami nuimti skydelį, suimkite už kraštų šalia fiksatorių, švelniai juos suspauskite ir ištraukite apsauginį skydelį.

- 5** Išimkite UV šviesos lemputę.
Norėdami išimti lemputę, suimkite ją ir ištraukite iš metalinio laikiklio.
- 6** Apsauginį skydelį ir UV šviesos lemputę nuvalykite drėgna šluoste.
- 7** Įstatykite UV šviesos lemputę.
Norėdami įstatyti lemputę, apatinę lemputės dalį sulygiuokite su metaliniu laikikliu ir įspauskite lemputę į laikiklį.

122 LIETUVIŠKAI

8 Atgal įstatykite apsauginį skydelį.

Norėdami įstatyti skydelį, sulygiuokite skydelio kaiščius su atspindinčio paviršiaus, esančio prie UV šviesos lempučių, angomis. Įspauskite skydelį tiesiai į dezinfekavimo įrenginio angas.

Laikymas

Jei įrenginiu neketinate naudotis ilgesnį laiką, ištraukite maitinimo tinklo kištuką iš sieninio lizdo. Tada nuvalykite įrenginį ir laikykite jį vėsioje ir sausoje vietoje, apsaugotą nuo tiesioginių saulės spindulių. Maitinimo laidą galite suvynioti ant dezinfekavimo priemonės ir laikyti jį tvarkingai.

Pakeitimas

Šepetėlio galvutė

Kad gerai išsivalytumėte dantis, keiskite „Sonicare“ šepetėlio galvutes kas 3 mėnesius.

Naudokite tik originalias „Philips Sonicare“ keičiamas šepetėlio galvutes.

UV šviesos lempučių

Pakaitines UV lemputes galima įsigyti savo šalies „Philips“ klientų aptarnavimo centre.

Perdirbimas

- Šis simbolis ant gaminio reiškia, kad gaminiui taikoma Europos Sąjungos Direktyva 2012/19/ES (Pav. 15).
- Šis simbolis reiškia, kad gaminyje yra vidinis įkraunamas akumuliatorius, kuriam taikoma Europos Sąjungos Direktyva 2006/66/EB, jo negalima išmesti su įprastomis buitinėmis atliekomis. Norėdami išimti akumuliatorių vadovaukitės instrukcijomis, pateiktomis skyriuje „Įkraunamų akumuliatorių išėmimas“ (Pav. 16).
- Susiraskite reikiamą informaciją apie vietos atskiro surinkimo sistemas, skirtas elektronikos gaminiams ir įkraunamiems akumuliatoriams. Laikykites vietos taisyklių ir niekada nemeskite gaminio bei įkraunamų akumuliatorių su įprastomis buitinėmis atliekomis. Tinkamas senų gaminių ir įkraunamų akumuliatorių išmetimas padeda apsaugoti nuo neigiamo poveikio aplinkai ir žmonių sveikatai.

Pakartotinai įkraunamų baterijų išėmimas

Įkraunamą bateriją išimkite tik išmesdami prietaisą. Išimdami bateriją patikrinkite, ar ji yra visiškai išsikrovusi.

Norint išimti įkraunamą bateriją, reikės plokščio (standartinio) atsuktuvo. Laikykitės pagrindinių saugos taisyklių, kai vykdysite toliau nurodytus veiksmus. Būtinai apsaugokite akis, rankas, pirštus ir paviršių, ant kurio dirbsite.

- 1** Jei norite išėikovti bet kokios įkrovos įkraunamą akumuliatorių, ištraukite rankenėlę iš kroviklio, įjunkite „Sonicare“ ir palaukite, kol jis nustos veikti. Kartokite šį veiksmą, kol „Sonicare“ nebeįsijungs.
- 2** Įstatykite atsuktuvą į angą rankenėlės apačioje ir sukite prieš laikrodžio rodyklę, kad galėtumėte atlaisvinti apatinį dangtelį (Pav. 17).
- 3** Apverskite rankenėlę ir pastumkite žemyn velenėlį, kad galėtumėte atlaisvinti rankenėlės vidines dalis (Pav. 18).
- 4** Įstatykite atsuktuvą po elektros grandinės plokštę prie baterijos jungčių ir pasukite, kad nutrauktumėte laidus. Išimkite elektros grandinės plokštę ir ištraukite bateriją iš plastikinio laikiklio (Pav. 19).

Dabar įkraunamą bateriją galima perdirbti, o likusią prietaiso dalį atitinkamai išmesti.

Garantija ir pagalba

Jei reikia informacijos ar pagalbos, apsilankykite **www.philips.com/support** arba perskaitykite atskirą visame pasaulyje galiojančios garantijos lankstinuką.

Garantijos apribojimai

Tarptautinės garantijos nuostatos netaikomos:

- šepetėlių galvutėms;
- gedimams, kurie įvyko naudojant neoriginalias dalis;
- apgadinimams dėl netinkamo naudojimo, piktnaudžiavimo, nerūpestingumo, keitimo ar neteisėto taisymo;
- įprastam susidėvimui: nuskilimams, įbrėžimams, nusitrynimams, spalvos pakitimui ar išblukimui;
- UV šviesos lemputei.

Ievads

Apsveicam ar pirkumu un laipni lūdzam Philips! Lai pilnībā izmantotu Philips piedāvātā atbalsta iespējas, reģistrējiet izstrādājumu vietnē www.philips.com/welcome.

Svarīgi!

Pirms ierīces lietošanas uzmanīgi izlasiet šo lietošanas pamācību un saglabājiet to, lai vajadzības gadījumā varētu ieskatīties tajā arī turpmāk.

Briesmas

- Sargiet lādētāju un/vai dezinficētāju no ūdens. Nelietojiet un neglabājiet to pie vai virs vannas, mazgājamās bļodas, izlietnes un citiem ar ūdeni pildītiem traukiem. Neiegremdējiet lādētāju un/vai dezinficētāju ūdenī vai citā šķidrumā. Pēc tīrīšanas pārliecinieties, ka lādētājs un/vai dezinficētājs ir pilnībā izžuvis, pirms to pievienot strāvai.

Brīdinājums!

- Elektrības vadu nav iespējams nomainīt. Ja vads ir bojāts, atbrīvojieties no lādētāja un/vai dezinficētāja.
- Vienmēr nomainiet lādētāju un/vai dezinficētāju pret oriģinālā tipa ierīci, lai izvairītos no bīstamām situācijām.
- Neizmantojiet lādētāju un/vai dezinficētāju ārpus telpām vai karstu virsmu tuvumā. Neizmantojiet dezinficētāju vietās, kur tiek izmantoti aerosoli (izsmidzināmi produkti) vai lietots skābeklis.

- Ja kāda ierīces detaļa (birstes uzgalis, zobu birstes rokturis, lādētājs un/vai dezinficētājs) ir bojāta, pārtrauciet ierīces lietošanu. Šajā ierīcē nav ietvertas detaļas, kuru apkopi var veikt lietotājs. Ja ierīce ir bojāta, sazinieties ar klientu apkalpošanas centru savā valstī (skatiet nodaļu "Garantija un apkope").
- Šo ierīci var izmantot bērni vecumā no 8 gadiem un personas ar ierobežotām fiziskajām, sensorajām vai garīgajām spējām vai bez pieredzes un zināšanām, ja tiek nodrošināta uzraudzība vai norādījumi par drošu ierīces lietošanu un panākta izpratne par iespējamo bīstamību. Bērni nedrīkst rotaļāties ar ierīci. Ierīces tīrīšanu un apkopi nedrīkst veikt bērni vecumā līdz 8 gadiem un bez pieaugušo uzraudzības.
- Pārtrauciet lietot dezinficētāju, ja UV spuldze paliek ieslēgta, kad ir atvērtas durtiņas. UV gaisma var būt kaitīga cilvēka acīm un ādai. Vienmēr glabājiet dezinficētāju bērniem nepieejamā vietā.

Ievērībai

- Nemazgājiet birstes uzgali, rokturi, lādētāju, lādētāja vāciņu un/vai dezinficētāju trauku mazgāšanas mašīnā.
- Ja pēdējo divu mēnešu laikā jums ir bijušas mutes vai smaganu operācijas, pirms ierīces lietošanas konsultējieties ar zobārstu.

- Konsultējieties ar zobārstu, ja pēc šīs zobu birstes lietošanas sākas nopietna asiņošana vai ja asiņošana turpinās pēc 1 nedēļu ilgas lietošanas. Tāpat konsultējieties ar zobārstu, ja izjūtat diskomfortu vai sāpes, izmantojot Sonicare.
- Sonicare zobu birste atbilst elektromagnētisko ierīču drošības standartiem. Ja jums ir elektrokardiostimulators vai cita implantēta ierīce, pirms lietošanas konsultējieties ar ārstu vai implantētās ierīces ražotāju.
- Ja jums radušās šaubas, pirms Sonicare lietošanas konsultējieties ar ārstu.
- Šī ierīce ir paredzēta tikai zobu, smaganu un mēles tīrīšanai. Neizmantojiet to citiem nolūkiem. Pārtrauciet lietot ierīci un sazinieties ar ārstu, ja rodas diskomforts vai sāpes.
- Sonicare zobu suka ir personīgās higiēnas ierīce, un tā nav paredzēta lietošanai vairākiem pacientiem zobārstniecības praksē vai iestādē.
- Pārtrauciet lietot birstes uzgali ar saspīestiem vai saliektiem sariem. Nomainiet birstes uzgali ik pēc 3 mēnešiem vai ātrāk, ja redzamas nodiluma pazīmes.
- Lietojiet tikai ražotāja ieteiktos suku uzgaļus.
- Ja jūsu zobu pastas sastāvā ir ūdeņraža pārskābe, cepamā soda vai bikarbonāts (bieži sastopams balinošajās zobu pastās), rūpīgi iztīriet birstes uzgali ar ziepēm un ūdeni pēc katras lietošanas reizes. Tā novērsīsiet iespējamu plastmasas saplaisāšanu.

128 LATVIEŠU

- Neievietojiet dezinficētāja gaisa atverēs priekšmetus un nenosprostojiet šīs atveres, novietojot ierīci uz mīkstas virsmas vai tādā pozīcijā vai vietā, kur priekšmeti nosprostos šīs atveres (priekšmetu piemēri: žurnāls, salvete un mati).
- UV gaismas spuldze ir karsta dezinfekcijas cikla laikā un tūlīt pēc tam. Nepieskarieties UV gaismas spuldzei, kad tā ir karsta.
- Neizmantojiet dezinficētāju bez aizsargekrāna, lai novērstu saskari ar karstu spuldzi.
- Ja dezinficētājs ir izmantots 3 secīgus UV tīršanas ciklus (resp. 3 reizes pēc kārtas), izslēdziet to uz vismaz 30 minūtēm, pirms sākt jaunu UV tīršanas ciklu.

Elektromagnētiskie lauki (EML)

Šī Philips ierīce atbilst visiem piemērojamiem standartiem un noteikumiem, kas attiecas uz elektromagnētisko lauku iedarbību.

Vispārīgs apraksts (Zīm. 1)

- 1** Higiēnisks ceļojumu vāciņš
- 2** Sukas uzgalis
- 3** Rokturis ar mīkstu rokturi
- 4** Ieslēgšanas/izslēgšanas poga
- 5** Personalizētas zobu tīršanas poga
- 6** Zobu tīršanas režīmi (tikai atsevišķiem modeļiem)
- 7** Zobu tīršanas procedūras (tikai atsevišķiem modeļiem)
- 8** Deluxe bateriju līmeņa indkators

9 Ceļojumu lādētājs**10** UV dezinficētājs ar iebūvētu lādētāju un vada turekli (tikai atsevišķiem modeļiem)

- Nav redzams: UV gaismas spuldze
- Nav redzams: dezinficētāja pilēšanas paplāte
- Nav redzams: UV gaismas spuldzes aizsargekrāns

Piezīme: Kārbas saturs var atšķirties atkarībā no iegādātā modeļa

Sagatavošana lietošanai

Birstes uzgaļa uzlikšana

1 Pielāgojiet birstes uzgali, lai sari būtu vērsti uz roktura priekšpusi. (Zīm. 2)**2** Stingri uzspiediet birstes uzgali uz metāla vārpstas, līdz tas atdurās.

Piezīme: Kad suku uzgalis ir piestiprināts, parasti starp suku uzgali un rokturi paliek neliela atstarpe.

Ierīces lādēšana

1 Pievienojiet lādētāju sienas kontaktligzdā.**2** Uzlieciet zobu suku rokturi uz lādētāja (Zīm. 3).

- ▶ Bateriju līmeņa indikators mirgo, norādot, ka zobu birste tiek uzlādēta.

Deluxe bateriju līmeņa indkators:

norāda baterijā atlikušo uzlādes līmeni

- 3 zaļas LED lampiņas: 75-100% uzlāde
- 2 zaļas LED lampiņas: 50-74% uzlāde
- 1 zaļa LED lampiņa: 25-49% uzlāde
- 1 mirgojoša dzeltena LED lampiņa: mazāk par 25%

Piezīme: Ja Sonicare bateriju uzlādes līmenis ir zems, atskan 3 pīkstieni un 1 LED lampiņa bateriju līmeņa indikatorā mirgo dzeltenā krāsā 30 sekundes pēc 2 minūšu tīrīšanas cikla.

Piezīme: Lai saglabātu bateriju pilnībā uzlādētu, glabājiet Sonicare uz lādētāja, kad tā netiek izmantota. Lai pilnībā uzlādētu bateriju, nepieciešamas vismaz 24 stundas.

Ierīces lietošana**Zobu tīrīšanas norādījumi**

- 1** Samitriniet sarus un uzklājiet mazliet zobu pastas.
- 2** Novietojiet zobu birstes sarus pret zobiem nelielā leņķī virzienā uz smaganu līniju (Zīm. 4).
- 3** Nospiediet ieslēgšanas/izslēgšanas pogu, lai ieslēgtu Sonicare
Piezīme: Lai izvairītos no zobu pastas šļakstīšanās, lūdzu, pārlicinieties, vai zobu birste ir saskarē ar jūsu zobiem, pirms ieslēdzat Sonicare.
- 4** Mazliet uzspiediet, lai palielinātu Sonicare efektivitāti, un ļaujiet Sonicare zobu birstei tīrīt zobus jūsu vietā.
- 5** Saudzīgi virziet birstes uzgali lēnām gar zobiem ar nelielu kustību uz priekšu un atpakaļ, lai garākie sari aizsniegtos starp zobiem. Turpiniet šo kustību visā savā zobu tīrīšanas ciklā.

Piezīme: Lai nodrošinātu vienmērīgu zobu tīrīšanu, sadaliet muti 4 sekcijās, izmantojot Quadpacer funkciju (skatiet nodaļu "Funkcijas").

- 6** Tīriet katru sekciju 30 sekundes ar kopējo tīrīšanas laiku 2 minūtes. Sāciet ar 1 sekciju (augšzobu ārpusē) un pēc tam tīriet 2. sekciju (augšzobu iekšpusē). Turpiniet ar 3. sekciju (apakšzobu ārpusē) un beigās notīriet 4. sekciju (apakšzobu iekšpusē) (Zīm. 5).
- 7** Kad esat pabeidzis tīrīšanas ciklu, varat vēltīt papildu laiku, lai notīrītu zobu košļāšanas virsmas un apgabalus, kur rodas aplikums. Varat arī notīrīt mēli, izmantojot ieslēgtu vai izslēgtu zobu birsti pēc savas vēlēšanās (Zīm. 6).

Sonicare var droši lietot ar:

- Skavām (sukas uzgaļi noliecas ātrāk, ja tiek izmantoti uz skavām)
- Zobu restaurācijas materiāliem (plombām, kronīšiem, plāksnītēm)

Jūsu zobu tīrīšanas pieredzes personalizēšana

Sonicare automātiski sāk darbību noklusējuma tīrīšanas režīmā. Lai personalizētu savu tīrīšanu:

- 1 Ieslēdziet Sonicare, nospiediet personalizēto tīrīšanas pogu, lai pārslēgtu starp režīmiem un procedūrām.
- ▶ Zaļā LED lampiņa norāda izvēlēto režīmu vai procedūru.

Piezīme: Kad zobu birste ir ieslēgta, varat pārslēgt režīmus, taču ne procedūras. Procedūras jāizvēlas pirms zobu tīrīšanas.

Zobu tīrīšanas režīmi

Tīrīšanas režīms

Standarta režīms izcilai zobu tīrīšanai.

Jūtīgais režīms (tikai atsevišķiem modeļiem)

Saudzīgs režīms, kas rūpīgi notīra jutīgus zobus un smaganas.

Balināšanas režīms (tikai atsevišķiem modeļiem)

2 minūtes ilga darbība tīrīšanas režīmā un papildu 30 sekundes balināšanas režīmā, lai koncentrētos uz redzamajiem priekšzobiem.

Balināšanas režīma instrukcijas

- 1 Tiriet pirmās 2 minūtes, kā izskaidrots sadaļā “Zobu tīrīšanas norādījumi”.
- 2 Pēc 2 minūšu darbības tīrīšanas režīmā tiek aktivizēts balināšanas režīms, par ko norāda izmaiņas birstes skaņā un kustībā. Tas ir signāls, lai 15 sekundes tīrītu augšējos priekšzobus.
- 3 Pēc nākamā pīkstiena un pauzes pārejiet pie apakšējiem priekšzobiem, lai tīrītu pēdējās 15 sekundes.

Masāžas režīms

Režīms saudzīgai smaganu stimulēšanai.

132 LATVIEŠU

Zobu tīrīšanas procedūras

Go Care procedūra

1 minūti ilga darbība tīrīšanas režīmā ātrai tīrīšanai. Atskan Quadpacer signāls ar 15 sekunžu intervāliem.

Max Care procedūra

3 minūšu tīrīšanas cikls, kas apvieno tīrīšanas un masāžas režīmus vienā procedūrā rūpīgai mutes tīrīšanai. Katrai no 4 jūsu mutes daļām tiek veikta apstrāde 30 sekundes tīrīšanas režīmā un 15 sekundes masāžas režīmā. Pēc 45 sekunžu intervāla atskan Quadpacer signāls.

Piezīme: Kad Sonicare tiek izmantota klīniskajos pētījumos, jāizvēlas noklusējuma 2 minūšu tīrīšanas režīms. Rokturim jābūt pilnībā uzlādētam. Deaktivizējiet Easy-start funkciju. Zonās ar lielu aplikumu iespējams paildzināt tīrīšanu par 30 sekundēm, lai notīrītu traipus.

Funkcijas

Easy-start

- Šim Sonicare modelim ir aktivizēta Easy-start funkcija.
- Easy-start funkcija pakāpeniski palielina jaudu pirmo 14 tīrīšanas reižu laikā, lai jūs pierastu pie tīrīšanas ar Sonicare.

Piezīme: Katrai no pirmajām 14 tīrīšanas reizēm jābūt vismaz 1 minūti garai, lai pareizi virzītos cauri Easy-start pielāgošanās ciklam.

Easy-start funkcijas deaktivizēšana vai aktivizēšana

- 1** Piestipriniet birstes uzgali uz roktura.
- 2** Ielieciet rokturi lādētājā, kas pieslēgts pie strāvas.
 - Lai deaktivizētu Easy-start:
nospiediet un 5 sekundes turiet nospiestu ieslēgšanas/izslēgšanas pogu. Atskan 1 pīkstiens, kas norāda, ka Easy-start funkcija ir deaktivizēta.
 - Lai aktivizētu Easy-start:
nospiediet un 5 sekundes turiet nospiestu ieslēgšanas/izslēgšanas pogu. Atskan 2 pīkstieni, kas norāda, ka Easy-start funkcija ir aktivizēta.

Piezīme: Izmantot Easy-start funkciju pēc pielāgošanās perioda nav ieteicams un samazina Sonicare efektivitāti aplikuma likvidēšanā.

Smartimer

Smartimer norāda, ka jūsu tīrīšanas cikls ir pabeigts, automātiski izslēdzot zobu birsti tīrīšanas cikla beigās.

Zobārsti iesaka tīrīt zobus vismaz 2 minūtes divreiz dienā.

Quadpacer

- Quadpacer ir intervāla taimeris, kas īslaicīgi pīkst un pauzē, lai atgādinātu rūpīgi iztīrīt visas 4 mutes sekcijas. Atkarībā no izvēlēta tīrīšanas režīma vai tīrīšanas procedūras Quadpacer pīkst ar atšķirīgiem laika intervāliem tīrīšanas cikla laikā. Skatiet sadaļas "Zobu tīrīšanas norādījumi" un "Zobu tīrīšanas personalizēšana" (Zīm. 5).

Šajā modelī ir aktivizēta Quadpacer funkcija. Lai deaktivizētu vai aktivizētu Quadpacer funkciju:

- 1** Ievietojiet rokturi ar pievienotu birstes uzgali elektrotīklam pievienotā lādētājā.

- 2** Nospiediet un turiet personalizētās tīrīšanas pogu, līdz:

- A Atskan 1 pīkstiens, kas norāda, ka Quadpacer ir deaktivizēta.
- B Atskan 2 pīkstieni, kas norāda, ka Quadpacer ir aktivizēta.

Piezīme: Quadpacer funkciju nevar deaktivizēt iepriekš programmētajās Go Care un Max Care tīrīšanas procedūrās.

Iebūvēts UV dezinficētāja vada uztinamais

- 1** Ja jūsu Sonicare modelī iekļauts dezinficētājs, varat izmantot vada turekli dezinficētāja apakšā, lai glabātu, lai glabātu atlikušo vadu (Zīm. 7).

Dezinficēšana

Dezinficēšana

- Ar UV dezinficētāju varat notīrīt birstes uzgali pēc katras lietošanas reizes (Zīm. 8).

Atvienojiet dezinficētāju no strāvas, pārtrauciet lietošanu un sazinieties ar klientu apkalpošanas centru, ja:

- UV gaismas spuldze paliek degam, kad ir atvērtas durtiņas.
- Dezinficētāja lodziņš ir bojāts vai tā trūkst.
- Darbības laikā dezinficētājs izdala dūmus vai deguma smaržu.

Piezīme: UV gaisma var būt kaitīga cilvēka acīm un ādai. Dezinficētājs vienmēr jāuzglabā bērniem nepieejamā vietā.

1 Pēc tīrīšanas noskalojiet birstes uzgali un nokratiet lieko ūdeni.

Nelieciet ceļojumu vāciņu uz birstes uzgaļa dezinficēšanas laikā.

2 Novietojiet pirkstu durtiņu nišā dezinficētāja augšpusē un atveriet durtiņas (Zīm. 9).

3 Novietojiet birstes uzgali uz vienas no 2 tapām dezinficētājā tā, lai sari būtu vērsti pret gaismas spuldzi. (Zīm. 10)

Piezīme: Tīriet dezinficētājā tikai Sonicare uzmaucamos birstes uzgaļus.

Piezīme: Sonicare for Kids birstes uzgalis nodilst un nolietojas UV dezinficētājā. Bērnu birstes uzgalis ir jāpārbauda un jāmaina biežāk nekā parastie Sonicare birstes uzgaļi (skatiet nodaļu “Nomaiņa”).

4 Pārliecinieties, vai dezinficētājs ir pievienots sienas kontaktligzdā.

5 Aizveriet durtiņas un vienreiz nospiediet zaļo ieslēgšanas/izslēgšanas pogu, lai izvēlētos UV tīrīšanas ciklu.

Piezīme: Varat ieslēgt dezinficētāju tikai tad, ja durtiņas ir pareizi aizvērtas.

Piezīme: Dezinficētāja darbība tiek apturēta, ja dezinficēšanas cikla laikā atverat durtiņas.

Piezīme: Dezinficētājs darbojas 10 minūtes un pēc tam automātiski izslēdzas.

► Dezinficētājs darbojas, ja pa lodziņu spīd gaisma.

Tīrīšana

Nemazgājiet birstes uzgali, rokturi, ceļojumu lādētāju vai UV dezinficētāju trauku mazgāšanas mašīnā.

Zobu birstes rokturis

- 1 Noņemiet birstes uzgali un noskalojiet metāla vārpstas zonu ar siltu ūdeni (Zīm. 11).

Nestumiet gumijas blīvi uz metāla vārpstas ar asiem priekšmetiem, jo varat radīt bojājumus.

- 2 Izmantojiet mitru drānu, lai noslaucītu visu roktura virsmu.

Sukas uzgali

- 1 Noskalojiet birstes uzgali un sarus pēc katras lietošanas reizes (Zīm. 12).
- 2 Noņemiet birstes uzgali no roktura un vismaz vienreiz nedēļā noskalojiet birstes uzgaļa savienojumu.

Lādētājs

- 1 Atvienojiet lādētāju.
- 2 Izmantojiet mitru drānu, lai noslaucītu lādētāja virsmu.

Dezinfekcijas līdzeklis

Neiegremdējiet dezinficētāju ūdenī vai neskalojiet zem krāna ūdens.

Netīriet dezinficētāju, kad UV gaismas spuldze ir karsta.

Optimālai efektivitātei ieteicams tīrīt dezinficētāju katru nedēļu.

- 1 Atvienojiet dezinficētāju no strāvas.
- 2 Izvelciet ārā pilēšanas paplāti. Noskalojiet pilēšanas paplāti un noslaukiet ar mitru drānu (Zīm. 13).
- 3 Notīriet visas ārējās virsmas ar mitru drānu.
- 4 Noņemiet aizsargekrānu no UV gaismas spuldzes priekšpusēs. (Zīm. 14)

Lai noņemtu ekrānu, satveriet malas blakus fiksatoriem, uzmanīgi saspiediet un noņemiet aizsargekrānu.

136 LATVIEŠU

5 Noņemiet UV gaismas spuldzi.

Lai noņemtu gaismas spuldzi, satveriet to un izvelciet ārā no metāla skavas.

6 Notīriet aizsargekrānu un UV gaismas spuldzi ar mitru drānu.

7 Ievietojiet atpakaļ UV gaismas spuldzi.

Lai ievietotu gaismas spuldzi, salāgojiet gaismas spuldzes apakšu ar metāla skavu un iespiediet spuldzi skavā.

8 Uzstādiet aizsargekrānu.

Lai uzstādītu ekrānu, salāgojiet ekrāna ķepiņas ar atstarojošās virsmas atverēm UV gaismas spuldzes tuvumā. Iestumiet ekrānu tieši dezinficētāja atverēs.

Uzglabāšana

Ja negrasāties izmantot ierīci ilgāku laika periodu, izvelciet kontaktdakšu no sienas kontaktligzdas. Pēc tam notīriet ierīci un uzglabājiet to vēsā un sausā vietā, prom no tiešas saules gaismas. Jūs varat izmantot vada turekli uz UV dezinficētāja (tikai atsevišķiem modeļiem), lai ērti uzglabātu elektrības vadu.

Nomainīšana

Sukas uzgalis

Nomainiet Sonicare suku uzgaļus ik pēc 3 mēnešiem, lai iegūtu optimālus rezultātus.

Izmantojiet tikai oriģinālus Philips Sonicare birstes uzgaļus.

UV gaismas spuldze

Maiņas UV spuldzes ir pieejamas Philips klientu apkalpošanas centrā jūsu valstī.

Otrreizējā pārstrāde

- Šis simbols uz produkta nozīmē, ka uz šo produktu attiecas Eiropas direktīva 2012/19/ES (Zīm. 15).
- Šis simbols norāda, ka produktā iebūvēts uzlādējams akumulators, uz kuru attiecas ES direktīva 2006/66/EK un kuru nedrīkst izmest kopā ar parastiem sadzīves atkritumiem. Izpildiet instrukcijas sadaļā "Akumulatora izņemšana", lai izņemtu bateriju (Zīm. 16).
- Iegūstiet informāciju par vietējo lietoto elektrisko un elektronisko produktu un uzlādējamo akumulatoru savākšanu. Ievērojiet vietējos noteikumus un nekad neatbrīvojieties no produkta un akumulatora kopā ar sadzīves atkritumiem. Atbilstoša atbrīvošanās no vecajiem produktiem un akumulatora palīdz novērst negatīvu ietekmi uz vidi un cilvēku veselību.

Atkārtoti uzlādējamā akumulatora izņemšana

Akumulatora bateriju izņemiet tikai tad, kad izmetat ierīci. Izņemot bateriju, pārliecinieties, ka tā ir pilnīgi tukša.

Lai izņemtu uzlādējamo bateriju, jums ir nepieciešams plakangala (standarta) skrūvgriezis. Ievērojiet pamata piesardzības pasākumus, izpildot procedūru, kas aprakstīta tālāk. Noteikti aizsargājiet acis, rokas, pirkstus un virsmu, uz kuras strādājat.

- 1** Lai pilnībā iztukšotu akumulatoru, noņemiet rokturi no lādētāja, ieslēdziet Sonicare un ļaujiet tai darboties, līdz tā izslēdzas. Atkārtojiet šo darbību, līdz vairs nevarat ieslēgt Sonicare.
- 2** Ievietojiet skrūvgriezi atverē roktura apakšā un pagrieziet pulksteņrādītāju kustības virzienā, lai noņemtu apakšējo vāciņu (Zīm. 17).
- 3** Turiet rokturi otrādi un uzspiediet uz vārpstas, lai atbrīvotu roktura iekšējos komponentus (Zīm. 18).
- 4** Ievietojiet skrūvgriezi zem shēmas plates blakus baterijas savienojumiem un pagrieziet, lai pārlauztu savienojumus. Noņemiet shēmas plati un izvelciet bateriju no plastmasas ietvara (Zīm. 19). Uzlādējamo bateriju tagad var nodot pārstrādei, un atbilstoši atbrīvojies no pārējās ierīces.

Garantija un atbalsts

Ja nepieciešama informācija vai atbalsts, lūdzu, apmeklējiet vietni www.philips.com/support vai atsevišķo pasaules garantijas bukletu.

Garantijas ierobežojumi

Starptautiskās garantijas nosacījumi nesedz:

- Sukas uzgaļi
- Bojājums, ko izraisījusi nepilnvarotu rezerves daļu izmantošana.
- Bojājumi, kas radušies nepareizas, ļaunprātīgas lietošanas, nolaidības, modifikāciju vai neatļauta remonta rezultātā.
- Parastas darbības rezultātā radies nodilums un bojājumi, tostarp robi, skrāpējumi, švīkas, krāsas nolupšana vai izbalēšana.
- UV gaismas spuldze

Wprowadzenie

Gratulujemy zakupu i witamy wśród użytkowników produktów Philips! Aby w pełni skorzystać z pomocy oferowanej przez firmę Philips, zarejestruj swój produkt na stronie www.philips.com/welcome.

Ważne

Przed rozpoczęciem korzystania z urządzenia zapoznaj się dokładnie z jego instrukcją obsługi. Instrukcję warto też zachować na przyszłość.

Niebezpieczeństwo

- Trzymaj ładowarkę i/lub dezynfektor z dala od wody. Nie kładź urządzenia ani nie przechowuj go w pobliżu wanny, umywalki, zlewu lub innego pojemnika z wodą. Nie zanurzaj ładowarki ani dezynfektora w wodzie ani w innym płynie. Po zakończeniu czyszczenia sprawdź, czy ładowarka i/lub dezynfektor są całkowicie suche, zanim podłączysz je do sieci elektrycznej.

Ostrzeżenie

- Przewód sieciowy nie podlega wymianie. Uszkodzenie przewodu powoduje, że ładowarka i/lub dezynfektor nie nadają się do dalszego użytku.
- Ładowarkę i/lub dezynfektor należy wymienić na nowy element tego samego typu, aby uniknąć niebezpieczeństwa.

- Nie należy korzystać z ładowarki i/lub dezynfektora na zewnątrz budynków ani w pobliżu rozgrzanych powierzchni. Nie należy uruchamiać dezynfektora w miejscach, w których stosowane są produkty w aerozolu (spray) ani w których stosuje się procedury zarządzania dopływem tlenu.
- Jeżeli urządzenie jest w jakikolwiek sposób uszkodzone (główka szczoteczki, uchwyt, ładowarka i/lub dezynfektor), nie używaj go. Urządzenie nie zawiera elementów przeznaczonych do naprawy. W przypadku uszkodzenia urządzenia skontaktuj się z Centrum Obsługi Klienta w swoim kraju (patrz rozdział „Gwarancja i serwis”).
- Urządzenie może być używane przez dzieci w wieku powyżej 8 lat oraz osoby z ograniczonymi zdolnościami fizycznymi, sensorycznymi lub umysłowymi, a także nieposiadające wiedzy lub doświadczenia w zakresie użytkowania tego typu urządzeń, pod warunkiem, że będą one nadzorowane lub zostaną poinstruowane na temat korzystania z tego urządzenia w bezpieczny sposób oraz zostaną poinformowane o potencjalnych zagrożeniach. Dzieci nie mogą bawić się urządzeniem. Czyszczenie i konserwacja nie powinny być przeprowadzane przez dzieci; wyjątek stanowią dzieci powyżej 8 roku życia, które są odpowiednio nadzorowane.

- Przerwij korzystanie z dezynfektora, jeśli żarówka UV pozostaje włączona po otwarciu drzwiczek. Światło ultrafioletowe może być szkodliwe dla oczu i skóry. Przechowuj dezynfektor w miejscu niedostępnym dla dzieci.

Uwaga

- Nie myj główek szczoteczki, uchwyty, ładowarki, osłony ładowarki ani dezynfektora w zmywarce.
- W przypadku przejścia operacji szczęki lub dziąseł w ciągu ostatnich 2 miesięcy, przed użyciem szczoteczki po raz pierwszy skonsultuj się ze stomatologiem.
- Skonsultuj się ze stomatologiem, jeśli po skorzystaniu ze szczoteczki wystąpi silne krwawienie lub jeśli krwawienie nie ustąpi po tygodniu użytkowania. Skonsultuj się ze stomatologiem także w przypadku odczuwania dyskomfortu lub bólu podczas korzystania ze szczoteczki Sonicare.
- Szczoteczka Sonicare spełnia wymagania norm bezpieczeństwa dotyczących urządzeń elektromagnetycznych. Jeśli masz wszczepiony rozrusznik serca lub inne urządzenie, przed użyciem skontaktuj się z lekarzem lub producentem urządzenia.
- Jeśli masz obawy dotyczące zdrowia, przed skorzystaniem ze szczoteczki Sonicare skonsultuj się z lekarzem.

- To urządzenie jest przeznaczone wyłącznie do czyszczenia zębów, dziąseł i języka. Nie używaj go do innych celów. W przypadku wystąpienia dyskomfortu lub bólu przerwij korzystanie z urządzenia i skonsultuj się z lekarzem.
- Szczoteczka Sonicare to urządzenie do higieny osobistej, które nie jest przeznaczone do użytku przez większą liczbę pacjentów w gabinetach i placówkach stomatologicznych.
- Przestań korzystać ze szczoteczki, jeśli włosie jest połamane lub powyginane. Wymieniaj główkę szczoteczki co 3 miesiące lub częściej, gdy widoczne są ślady zużycia.
- Nie używaj innych główek niż zalecane przez producenta.
- Jeśli pasta do zębów zawiera nadtlenki, sodę oczyszczoną lub wodorowęglany (często występujące w pastach wybielających), po każdym użyciu dokładnie wyczyść główkę szczoteczki wodą z mydłem. Zapobiega to pękaniu plastiku.
- Nie wkładaj żadnych przedmiotów do otworów wylotowych powietrza dezynfektora ani nie blokuj ich, umieszczając dezynfektor na miękkiej powierzchni lub w pozycji bądź miejscu, w którym inne obiekty mogą je blokować (przykłady obiektów: czasopisma, chusteczki, włosy).
- Podczas działania dezynfektora oraz natychmiast po zakończeniu korzystania z niego żarówka UV jest gorąca.

- Przed uruchomieniem dezynfektora pamiętaj o zastosowaniu osłony ochronnej pozwalającej uniknąć kontaktu z gorącą żarówką.
- Jeśli dezynfektor był używany przez 3 kolejne cykle czyszczenia UV (tzn. 3 razy z rzędu), wyłącz go na co najmniej 30 minut przed rozpoczęciem kolejnego cyklu czyszczenia UV.

Pola elektromagnetyczne (EMF)

To urządzenie firmy Philips spełnia wszystkie normy i jest zgodne z wszystkimi przepisami dotyczącymi narażenia na działanie pól elektromagnetycznych.

Opis ogólny (rys. 1)

- 1** Higieniczna nasadka na podróż
- 2** Główka szczoteczki
- 3** Uchwyt z miękkiej gumy
- 4** Wyłącznik zasilania
- 5** Przycisk spersonalizowanego szczotkowania
- 6** Tryby szczotkowania (tylko wybrane modele)
- 7** Schematy szczotkowania (tylko wybrane modele)
- 8** Wskaźnik poziomu naładowania akumulatora deluxe
- 9** Ładowarka podróżna
- 10** Dezynfektor UV z wbudowaną ładowarką i elementem do mocowania przewodu (tylko wybrane modele)
 - Niepokazane na rysunku: żarówka UV
 - Niepokazane na rysunku: tacka ociekowa dezynfektora
 - Niepokazane na rysunku: osłona ochronna na żarówkę UV

Uwaga: Zawartość opakowania różni się w zależności od modelu

Przygotowanie do użycia

Zakładanie główki szczoteczki

- 1 Dopasuj główkę szczoteczki tak, aby włosie było skierowane w stronę przodu uchwytu. (rys. 2)
- 2 Mocno dociśnij główkę szczoteczki do metalowego trzonka, aż poczujesz opór.

Uwaga: Po założeniu główki szczoteczki na uchwyt może być widoczna niewielka szczelina między nimi. To normalne zjawisko.

Ładowanie urządzenia

- 1 Podłącz ładowarkę do gniazdka elektrycznego.
- 2 Umieść uchwyt na ładowarce (rys. 3).
 - ▶ Wskaźnik poziomu naładowania akumulatora miga, co oznacza, że trwa ładowanie szczoteczki.

Wskaźnik poziomu naładowania akumulatora deluxe:

Wskazuje poziom naładowania akumulatora

- 3 zielone wskaźniki LED: 75–100%
- 2 zielone wskaźniki LED: 50–74%
- 1 zielony wskaźnik LED: 25–49%
- 1 migający żółty wskaźnik LED: poniżej 25%

Uwaga: Jeśli poziom naładowania akumulatora szczoteczki Sonicare jest niski, usłyszysz 3 sygnały dźwiękowe, a 1 wskaźnik LED poziomu naładowania akumulatora będzie migać na żółto przez 30 sekund po zakończeniu 2-minutowego cyklu szczotkowania.

Uwaga: Aby mieć pewność, że akumulator jest zawsze naładowany, można umieścić szczoteczkę Sonicare w ładowarce na czas, gdy nie jest ona wykorzystywana. Pełne naładowanie akumulatora trwa co najmniej 24 godziny.

Zasady używania urządzenia

Instrukcje dotyczące szczotkowania zębów

- 1** Zwilż włosie szczoteczki i nałóż niewielką ilość pasty do zębów.
- 2** Umieść szczoteczkę w jamie ustnej tak, aby włosie dotykało zębów pod niewielkim kątem. Włosie powinno być lekko skierowane w stronę linii dziąseł (rys. 4).
- 3** Naciśnij wyłącznik zasilania, aby włączyć szczoteczkę Sonicare.

Uwaga: W celu uniknięcia rozpryskiwania pasty upewnij się przed włączeniem szczoteczki Sonicare, że dotyka ona zębów.

- 4** W celu zwiększenia skuteczności czyszczenia delikatnie przyciśnij szczoteczkę Sonicare do zębów i pozwól jej szczotkować za Ciebie.
- 5** Ostrożnie przesuwaj główkę szczoteczki po zębach do przodu i do tyłu, tak aby dłuższe włosie mogło dotrzeć do szczelin między zębami. Wykonuj te ruchy przez cały cykl szczotkowania.

Uwaga: Aby dokładnie wyczyścić wszystkie zęby, podziel jamę ustną na 4 części, korzystając z funkcji Quadpacer (patrz rozdział „Funkcje”).

- 6** Szczotkuj każdą z czterech części przez 30 sekund — w rezultacie łączny czas czyszczenia zębów wyniesie ok. 2 minut. Rozpocznij od części 1 (zewnątrzna strona zębów górnych), a następnie przejdź do części 2 (wewnętrzna strona zębów górnych). Później wyczyść część 3 (zewnątrzna strona zębów dolnych) i zakończ czyszczenie, szczotkując część 4 (wewnętrzną część zębów dolnych) (rys. 5).
- 7** Po zakończeniu cyklu szczotkowania można dodatkowo wyczyścić zęby od góry i od dołu oraz w miejscach, gdzie powstają przebarwienia. Za pomocą włączonej lub wyłączonej szczoteczki można również wyczyścić język (rys. 6).

Szczoteczki Sonicare można bezpiecznie używać na:

- Aparatach korekcyjnych (w takim przypadku główki szczoteczki szybciej się zużywają)
- Wypełnieniach (plomby, koronki, forniry)

Personalizacja korzystania ze szczoteczki

Szczoteczka Sonicare jest domyślnie ustawiona na działanie w trybie Clean. Aby spersonalizować sposób szczotkowania:

- 1 Włącz szczoteczkę Sonicare i naciśnij przycisk spersonalizowanego szczotkowania, aby przełączać tryby i schematy.
- ▶ Zielony wskaźnik LED informuje o wybranym trybie lub schemacie.

Uwaga: Gdy urządzenie jest włączone, można przełączać między trybami, ale nie między schematami. Schematy należy wybrać przed rozpoczęciem szczotkowania zębów.

Tryby szczotkowania

Tryb Clean

Standardowy tryb do doskonałego czyszczenia zębów.

Tryb Sensitive (tylko wybrane modele)

Delikatne i dokładne czyszczenie wrażliwych zębów i dziąseł.

Tryb White (tylko wybrane modele)

2 minuty pracy w trybie Clean oraz 30 dodatkowych sekund pracy w trybie White, który skupia się na widocznych zębach przednich.

Instrukcje dotyczące szczotkowania zębów w trybie White

- 1 Szczotkuj zęby przez pierwsze 2 minuty zgodnie z zaleceniami podanymi w części „Instrukcje dotyczące szczotkowania zębów”.
- 2 Po 2 minutach w trybie Clean rozpoczyna się tryb White, w którym zmienia się dźwięk szczotkowania i ruch. Stanowi to sygnał do rozpoczęcia szczotkowania górnych zębów przednich przez 15 sekund.
- 3 Po wyemitowaniu kolejnego sygnału dźwiękowego i wstrzymaniu pracy przejdź do dolnych zębów przednich, szczotkując je przez ostatnie 15 sekund.

Tryb Massage

Tryb do delikatnej stymulacji dziąseł.

Schematy szczotkowania

Schemat Go Care

1-minutowy cykl szczotkowania w trybie Clean stosowany w celu szybkiego czyszczenia. Sygnał dźwiękowy funkcji Quadpacer jest emitowany w 15-sekundowych odstępach.

Schemat Max Care

3-minutowy cykl szczotkowania łączący w sobie tryb Clean i tryb Massage, stosowany w celu dokładnego wyczyszczenia jamy ustnej. Schemat obejmuje 30 sekund w trybie Clean i 15 sekund w trybie Massage w każdej z 4 części jamy ustnej. Sygnał dźwiękowy funkcji Quadpacer jest emitowany w 45-sekundowych odstępach.

Uwaga: Gdy szczoteczka Sonicare jest używana w badaniach klinicznych, należy wybrać domyślny tryb Clean o długości 2 minut. Uchwyt powinien być w pełni naładowany. Wyłącz funkcję Easy-start. Z kolei w miejscach, gdzie występują silne przebarwienia, możesz wydłużyć czas szczotkowania o dodatkowe 30 sekund w celu ich usunięcia.

Funkcje

Easy-start

- Ten model szczoteczki Sonicare jest wyposażony w funkcję Easy-start.
- Aby oswoić się ze szczoteczką Sonicare, funkcja Easy-start stopniowo zwiększa moc podczas pierwszych 14 szczotkowań.

Uwaga: Każde z pierwszych 14 szczotkowań musi trwać co najmniej 1 minutę, aby kolejne etapy cyklu Easy-start przebiegały prawidłowo.

Wyłączanie i włączanie funkcji Easy-start

- 1** Załóż główkę szczoteczki na uchwyt.
- 2** Umieść uchwyt w ładowarce podłączonej do gniazdka elektrycznego.
 - Aby wyłączyć funkcję Easy-start: Naciśnij i przytrzymaj wyłącznik zasilania przez 5 sekund. Usłyszysz 1 sygnał dźwiękowy informujący o tym, że funkcja Easy-start została wyłączona.

148 POLSKI

- Aby włączyć funkcję Easy-start:

Naciśnij i przytrzymaj włącznik zasilania przez 5 sekund. Usłyszysz 2 sygnały dźwiękowe informujące o tym, że funkcja Easy-start została włączona.

Uwaga: Nie zaleca się korzystania z funkcji Easy-start bez zachowania fazy początkowej. Zmniejsza to skuteczność szczoteczki Sonicare w usuwaniu kamienia nazębnego.

Smartimer

Funkcja Smartimer automatycznie wyłącza szczoteczkę po zakończeniu cyklu szczotkowania, sygnalizując, że cykl został zakończony.

Dentyści zalecają czyszczenie zębów dwa razy dziennie przez co najmniej 2 minuty.

Quadpacer

- Quadpacer to zegar, który co określony czas emituje sygnały dźwiękowe i na krótko się zatrzymuje, aby przypomnieć użytkownikowi o szczotkowaniu czterech części jamy ustnej. W zależności od wybranego trybu lub schematu szczotkowania Quadpacer emituje sygnały dźwiękowe w różnych odstępach czasu podczas cyklu szczotkowania. Patrz części „Instrukcje dotyczące szczotkowania zębów” i „Personalizacja korzystania ze szczoteczki” (rys. 5).

Funkcja Quadpacer została włączona w tym modelu szczoteczki.

Aby wyłączyć lub ponownie włączyć funkcję Quadpacer:

- 1** W ładowarce podłączonej do gniazdka elektrycznego umieść uchwyt z założoną główką szczoteczki.
- 2** Naciśnij przycisk spersonalizowanego szczotkowania i przytrzymaj go do momentu, aż:
 - A Usłyszysz 1 sygnał dźwiękowy informujący o wyłączeniu funkcji Quadpacer.
 - B Usłyszysz 2 sygnały dźwiękowe informujące o włączeniu funkcji Quadpacer.

Uwaga: Funkcji Quadpacer nie można wyłączyć w przypadku zaprogramowanych fabrycznie schematów szczotkowania Go Care i Max Care.

Wbudowany element do mocowania przewodu dezynfektora UV

- 1 Jeśli używany model szczoteczki Sonicare jest wyposażony w dezynfektor, można użyć elementu do mocowania przewodu na spodzie dezynfektora, aby przechowywać zbędny odcinek przewodu (rys. 7).

Dezynfekcja

Dezynfekcja

- Za pomocą dezynfektora UV można czyścić główki szczoteczki po każdym ich użyciu (rys. 8).

Odłącz dezynfektor, przerwij korzystanie z niego i zadzwoń do Centrum Obsługi Klienta, jeśli:

- żarówka UV pozostaje włączona po otwarciu drzwiczek serwisowych,
- okienko dezynfektora zostało uszkodzone lub zagubione,
- z dezynfektora podczas jego działania wydobywa się dym lub zapach spalenizny.

Uwaga: Światło ultrafioletowe może być szkodliwe dla oczu i skóry.

Dezynfektor powinien być zawsze przechowywany w miejscu niedostępnym dla dzieci.

- 1 Po zakończeniu czyszczenia zębów opłucz główkę szczoteczki, a następnie strząśnij z niej nadmiar wody.

Nie umieszczaj nasadka na podróż na główce szczoteczki przed umieszczeniem jej w dezynfektorze.

- 2 Umieść palec w zagłębieniu drzwiczek na górze dezynfektora i pociągnij drzwiczki, aby je otworzyć (rys. 9).
- 3 Umieść główkę szczoteczki na jednym z kołków w dezynfektorze włosiem w stronę żarówki. (rys. 10)

Uwaga: W dezynfektorze należy czyścić jedynie główki szczoteczek Sonicare mocowane na wciśk.

150 POLSKI

Uwaga: Główka szczoteczki Sonicare for Kids zużywa się podczas stosowania dezynfektora UV. Należy sprawdzać stan główki szczoteczki dla dzieci i wymieniać ją częściej niż w przypadku zwykłych szczoteczek Sonicare (patrz rozdział „Wymiana”).

- 4** Sprawdź, czy dezynfektor został podłączony do gniazdka elektrycznego.
- 5** Zamknij drzwiczki i naciśnij zielony wyłącznik jeden raz, aby wybrać cykl czyszczenia UV.

Uwaga: Włączenie dezynfektora jest możliwe wyłącznie po prawidłowym zamknięciu drzwiczek.

Uwaga: W przypadku otwarcia drzwiczek dezynfektora podczas jego działania następuje zatrzymanie pracy urządzenia.

Uwaga: Dezynfektor działa przez 10 minut, a następnie automatycznie się wyłącza.

- ▶ Wskaźnik widoczny przez okienko sygnalizuje działanie dezynfektora.

Czyszczenie

Nie myj główki szczoteczki, uchwytu, ładowarki podróżnej ani dezynfektora UV w zmywarce.

Uchwyt szczoteczki

- 1** Zdejmij główkę szczoteczki i wypłucz metalowy trzonek w ciepłej wodzie (rys. 11).

Gumowej uszczelki, znajdującej się na metalowym trzonku, nie należy dociskać ostrymi narzędziami, gdyż może to spowodować jej uszkodzenie.

- 2** Wyczyść obudowę uchwytu przy użyciu wilgotnej szmatki.

Główka szczoteczki

- 1** Po każdym użyciu opłucz główkę szczoteczki i włosie (rys. 12).
- 2** Co najmniej raz w tygodniu zdejmij główkę szczoteczki z uchwytu i opłucz ciepłą wodą miejsce podłączenia główki.

Ładowarka

- 1** Wyjmij wtyczkę ładowarki.
- 2** Wyczyść obudowę ładowarki przy użyciu wilgotnej szmatki.

Dezynfektor

Nie zanurzaj dezynfektora w wodzie ani nie opłukuj go pod bieżącą wodą.

Nie czyść dezynfektora w czasie, gdy żarówka UV pozostaje gorąca.

W celu uzyskania optymalnej skuteczności dezynfektora zaleca się jego czyszczenie raz w tygodniu.

- 1** Odłącz dezynfektor od zasilania.
- 2** Wyciągnij tackę ociekową. Opłucz tackę ociekową i wytrzyj ją do czysta wilgotną szmatką (rys. 13).
- 3** Wyczyść wszystkie wewnętrzne powierzchnie wilgotną szmatką.
- 4** Zdejmij osłonę ochronną z przodu żarówki UV. (rys. 14)
Aby zdjąć osłonę, chwyć za krawędzie obok zatrzasków, delikatnie ściśnij i wyciągnij osłonę ochronną.
- 5** Wyjmowanie żarówki UV.
Aby wyjąć żarówkę, chwyć ją i wyciągnij z metalowego zatrzasku.
- 6** Wyczyść osłonę ochronną i żarówkę UV wilgotną szmatką.
- 7** Ponowne wkładanie żarówki UV.
Aby ponownie zamontować żarówkę UV, wyrównaj dół żarówki z metalowym zatrzaskiem i wciśnij żarówkę w zatrzask.
- 8** Ponowne zakładanie osłony ochronnej.
Aby ponownie zamontować osłonę, dopasuj kołki na osłonie do otworów w odbijającej światło powierzchni w pobliżu żarówki UV. Wciśnij osłonę ochronną bezpośrednio w otwory dezynfektora.

Przechowywanie

Jeśli urządzenie nie będzie używane przez dłuższy czas, wyjmij wtyczkę przewodu sieciowego z gniazdka elektrycznego, a następnie wyczyść urządzenie. Przechowuj urządzenie w chłodnym i suchym miejscu, z dala od bezpośredniego działania promieni słonecznych. Możesz skorzystać z możliwości nawinięcia przewodu na specjalny element na dezynfektorze UV, co pozwoli zachować porządek w przewodach.

Wymiana

Główka szczoteczki

Aby uzyskać optymalne rezultaty, wymieniaj główki szczoteczki Sonicare co 3 miesiące.

Używaj wyłącznie oryginalnych wymiennych główek szczoteczki Philips Sonicare.

Żarówka UV

Zamienne żarówki UV można zamówić za pośrednictwem Centrum Obsługi Klienta firmy Philips w swoim kraju.

Recykling

- Ten symbol na produkcie oznacza, że produkt podlega postanowieniom Dyrektywy Europejskiej 2012/19/UE (rys. 15).
- Ten symbol oznacza, że produkt zawiera wbudowany akumulator opisany w treści dyrektywy 2006/66/WE, którego nie można zutylizować z pozostałymi odpadami domowymi. Postępuj zgodnie z instrukcjami zawartymi w części „Wymowianie akumulatora”, aby wyjąć akumulator (rys. 16).
- Należy zapoznać się z lokalnymi przepisami dotyczącymi utylizacji sprzętu elektrycznego i elektronicznego oraz akumulatorów. Należy postępować zgodnie z lokalnymi przepisami i nigdy nie należy wyrzucać tego produktu ani akumulatorów wraz ze zwykłymi odpadami gospodarstwa domowego. Prawidłowa utylizacja zużytych produktów i akumulatorów pomaga chronić środowisko naturalne i ludzkie zdrowie.

Wymowanie akumulatora

Akumulator należy wymować tylko przed wyrzuceniem urządzenia. Przed wyjęciem akumulatora upewnij się, że jest on całkowicie rozładowany.

Aby wyjąć akumulator, potrzebny jest płaski (standardowy) śrubokręt. W trakcie wykonywania poniższych czynności należy stosować się do zasad bezpieczeństwa wymienionych poniżej. Należy chronić oczy, dłonie, palce oraz powierzchnię, na której ustawione jest urządzenie.

- 1** Aby rozładować akumulator, zdejmij uchwyt z ładowarki, włącz szczoteczkę Sonicare i pozostaw ją aż do samoczynnego zakończenia pracy. Powtarzaj czynność do momentu, gdy nie będzie możliwe ponowne włączenie szczoteczki Sonicare.
- 2** Włóż śrubokręt w otwór znajdujący się u dołu uchwytu i obróć go w lewo, aby zwołnić dolną nasadkę (rys. 17).
- 3** Obróć uchwyt do góry dnem i naciśnij trzonek, aby zwołnić elementy wewnętrzne uchwytu (rys. 18).
- 4** Włóż śrubokręt pod płytkę drukowaną (obok złącza akumulatora) i przekręć śrubokręt w celu przerwania złącza. Wyjmij płytkę drukowaną, podważ akumulator i wyjmij go z plastikowej obudowy (rys. 19).

Akumulator może być teraz poddany recyklingowi, a reszta urządzenia może zostać zutyliczowana zgodnie z przepisami.

Gwarancja i pomoc techniczna

Jeśli potrzebujesz pomocy lub dodatkowych informacji, odwiedź stronę **www.philips.com/support** lub zapoznaj się z oddzielną ulotką gwarancyjną.

Ograniczenia gwarancji

Gwarancja międzynarodowa nie obejmuje:

- Główki szczoteczki
- Uszkodzeń spowodowanych korzystaniem z niezatwierdzonych części zamiennych
- Uszkodzeń spowodowanych niewłaściwym użytkowaniem, brakiem konserwacji, przeróbkami lub naprawami wykonanymi przez nieupoważnione do tego osoby
- Normalnego zużycia, w tym odprysków, zarysowań, otarć, odbarwień ani wyblakłych kolorów
- Żarówki UV

Introducere

Felicitări pentru achiziție și bun venit la Philips! Pentru a beneficia pe deplin de asistența oferită de Philips, înregistrează-ți produsul la www.philips.com/welcome.

Important

Citește cu atenție acest manual de utilizare înainte de utilizarea aparatului și păstrează-l pentru consultare ulterioară.

Pericol

- Feriți încărcătorul și/sau sterilizatorul de apă. Nu îl așezați sau depozitați deasupra sau în apropierea apei din cadă, lavoar, chiuvetă etc. Nu introduceți încărcătorul și/sau sterilizatorul în apă sau în alte lichide. După curățare, asigurați-vă că încărcătorul și/sau sterilizatorul este complet uscat înainte de a-l conecta la priză.

Avertisment

- Cablul de alimentare nu poate fi înlocuit. În cazul în care cablul de alimentare este deteriorat, eliminați încărcătorul și/sau sterilizatorul.
- Înlocuiește întotdeauna încărcătorul și/sau sterilizatorul cu unul original pentru a evita accidentele.
- Nu utiliza încărcătorul și/sau sterilizatorul în aer liber sau în apropierea suprafețelor încălzite. Nu utiliza sterilizatorul unde sunt folosite produse cu aerosoli (spray) sau unde se administrează oxigen.

- Dacă aparatul este deteriorat în orice mod (capul de periere, mânerul periutei de dinți, încărcătorul și/sau sterilizatorul), nu îl mai utilizați. Acest aparat nu conține piese care pot fi reparate. Dacă aparatul este deteriorat, contactați centrul de asistență pentru clienți din țara dvs. (consultați capitolul „Garanție și asistență”).
- Acest aparat poate fi utilizat de către copii cu vârsta minimă de 8 ani și persoane care au capacități fizice, senzoriale sau mentale reduse sau sunt lipsite de experiență și cunoștințe, dacă au fost supravegheați sau instruiți cu privire la utilizarea în condiții de siguranță a aparatului și înțeleg pericolele implicate. Copiii nu trebuie să se joace cu aparatul. Curățarea și întreținerea de către utilizator nu trebuie efectuate de copii, decât dacă aceștia au vârsta de peste 8 ani și sunt supravegheați.
- Nu mai utiliza sterilizatorul dacă becul cu lumină UV rămâne aprins atunci când ușa este deschisă. Lumina UV poate fi dăunătoare pentru ochiul uman și piele. Nu lăsa niciodată sterilizatorul la îndemâna copiilor.

Atenție

- Nu curățați capul de periere, mânerul, încărcătorul, capacul încărcătorului și/sau sterilizatorul în mașina de spălat vase.

- Dacă ai suferit intervenții chirurgicale la gingii sau în cavitatea bucală în ultimele 2 luni, consultă medicul stomatolog înainte de a utiliza periuța de dinți.
- Consultă medicul stomatolog dacă apar sângerări în exces după utilizarea periuței de dinți sau dacă sângerarea continuă după 1 săptămână de utilizare. De asemenea, consultă medicul stomatolog dacă simți disconfort sau durere atunci când utilizezi Sonicare.
- Periuța de dinți Sonicare este conformă cu standardele de siguranță pentru dispozitive electromagnetice. Dacă ai un stimulator cardiac sau alte dispozitive implantate, contactează medicul tău sau producătorul dispozitivului implantat, înainte de utilizare.
- Dacă ai probleme medicale, consultă medicul înainte de a utiliza Sonicare.
- Acest aparat a fost conceput numai pentru curățarea dinților, gingiilor și a limbii. Nu îl utiliza în niciun alt scop. Nu mai utiliza aparatul și contactă medicul tău dacă experimentezi orice disconfort sau durere.
- Periuța de dinți Sonicare este un dispozitiv de îngrijire personală și nu este concepută pentru a fi utilizată pe mai mulți pacienți într-un cabinet dentar sau într-o instituție de stomatologie.

- Nu mai utilizați un cap de periere cu perii striviți sau îndoiți. Înlocuiți capul de periere la fiecare 3 luni sau mai devreme dacă apar semne de uzură.
- Nu utiliza alte capete de periuță decât cele recomandate de fabricant.
- În cazul în care pasta ta de dinți conține peroxid, bicarbonat de sodiu sau bicarbonat (obișnuite în componența pastelor de dinți cu efect de albire), curăță bine capul de periere cu apă și săpun după fiecare utilizare. Acest lucru previne apariția crăpăturilor în plastic.
- Nu introduceți obiecte în fantele de aer ale sterilizatorului și nu le blocați așezându-l pe o suprafață moale sau într-o poziție sau locație în care alte obiecte ar putea bloca aceste orificii (obiecte precum: reviste, hârtie și păr).
- Becul cu lumină UV este fierbinte în timpul și imediat după ciclul de sterilizare. Nu atingeți becul cu lumină UV atunci când este fierbinte.
- Nu utiliza sterilizatorul fără ecranul de protecție pentru a nu atinge becul fierbinte.
- Dacă sterilizatorul a fost utilizat în 3 cicluri de curățare cu UV consecutive (adică de 3 ori la rând), opriți-l timp de cel puțin 30 de minute înainte de a începe un alt ciclu de curățare cu UV.

Câmpuri electromagnetice (EMF)

Acest aparat Philips respectă toate standardele și reglementările aplicabile privind expunerea la câmpuri electromagnetice.

Descriere generală (fig. 1)

- 1 Capac igienic pentru călătorii
- 2 Cap de periere
- 3 Mâner cu priză moale
- 4 Buton pornire/oprire
- 5 Buton periere personalizată
- 6 Moduri de periere (doar anumite modele)
- 7 Rutine de periere (doar anumite modele)
- 8 Indicator pentru nivelul bateriei Deluxe
- 9 Încărcător de voiaj
- 10 Sterilizator UV cu încărcător integrat și dispozitiv de înfășurare a cablului (doar anumite modele)
 - Fără imagine: bec cu lumină UV
 - Fără imagine: tavă de scurgere a sterilizatorului
 - Fără imagine: ecran de protecție pentru becul cu lumină UV

Notă: Conținutul cutiei poate varia în funcție de modelul achiziționat

Pregătirea pentru utilizare

Atașarea capului de periere

- 1 Aliniază capul de periere astfel încât perii să fie orientați spre partea din față a mânerului. (fig. 2)
- 2 Apasă ferm capul de periere pe axul metalic până când se oprește.

Notă: Când este atașat capul de periere, este normal să existe un mic spațiu între capul de periere și mâner.

Încărcarea aparatului

- 1 Introduce încărcătorul într-o priză de perete.
- 2 Pune mânerul pe încărcător (fig. 3).
 - ▶ Indicatorul nivelului bateriei luminează intermitent pentru a indica faptul că periuța de dinți se încarcă.

Indicator pentru nivelul bateriei Deluxe:

Arată cantitatea de sarcină rămasă în baterie

- 3 LED-uri verzi: 75-100%
- 2 LED-uri verzi: 50-74%
- 1 LED verde: 25-49%
- 1 LED galben intermitent: mai puțin de 25%

Notă: Dacă încărcarea bateriei Sonicare este redusă, veți auzi 3 semnale sonore și 1 LED de pe indicatorul nivelului bateriei luminează în galben timp de 30 secunde după ciclul de periere de 2 minute.

Notă: Pentru a păstra bateria complet încărcată în orice moment, poți să lași periuța de dinți atunci când nu o utilizezi. Încărcarea completă a bateriei durează cel puțin 24 ore.

Utilizarea aparatului

Instrucțiuni de periere

- 1 Udă perii și aplică o cantitate mică de pastă de dinți.
- 2 Așează perii periuței de dinți pe dinți, înclinându-i ușor spre linia gingiilor (fig. 4).
- 3 Apasă butonul pornire/oprire pentru a porni periuța de dinți Sonicare.

Notă: Pentru a evita stropirea cu pastă de dinți, asigură-te că periuța de dinți este în contact cu dinții înainte de a porni periuța de dinți Sonicare.

- 4 Apăsați ușor pentru a maximiza eficiența periuței de dinți Sonicare și lăsați-o să se ocupe de periere pentru dvs.

- 5** Deplasați lent capul de periere pe suprafața dinților cu o mișcare ușoară înainte și înapoi, astfel încât perii mai mari să poată ajunge între dinți. Continuați această mișcare pe toată durata ciclului de periere.

Notă: Pentru a te asigura că periezi uniform întreaga dantură, împarte gura în 4 secțiuni utilizând caracteristica Quadpacer (consultă capitolul 'Caracteristici').

- 6** Periază fiecare secțiune timp de 30 de secunde pentru a obține o durată totală de periere de 2 minute. Începe cu secțiunea 1 (exteriorul dinților superiori) și apoi periază secțiunea 2 (interiorul dinților superiori). Continuă cu secțiunea 3 (exteriorul dinților inferiori) și în final periază secțiunea 4 (interiorul dinților inferiori) (fig. 5).

- 7** După ce ai terminat, poți peria suplimentar suprafețele de mestecat ale dinților și zonele în care apar pete pe dinți. Poți, de asemenea, să îți periezi limba, cu periuța pornită sau oprită, în funcție de preferințe (fig. 6).

Periuța de dinți Sonicare poate fi utilizată în siguranță pe:

- Aparatul dentar (capetele de periere se uzează mai rapid când sunt utilizate pe aparate dentare)
- Lucrări dentare (plombe, coroane, fațade dentare)

Personalizarea experienței tale de periere

Sonicare pornește automat în modul implicit Curățare. Pentru a personaliza periajul:

- 1** Pornește Sonicare, apasă butonul periaj personalizat pentru a comuta între moduri și rutine.
- ▶ LED-ul verde indică modul sau rutina selectată.

Notă: Atunci când periuța de dinți este pornită, poți comuta între moduri, dar nu între rutine. Rutinele trebuie să selectate înainte de periajul dinților.

162 ROMÂNĂ

Moduri de periere

Modul Curățare

Modul Standard pentru curățarea superioară a dinților.

Modul Sensibil (numai anumite modele)

Curățare delicată și totuși profundă pentru dinți și gingii sensibile.

Modul Albire (doar anumite modele)

2 minute în modul Curățare, cu încă 30 de secunde în modul Albire pentru a te concentra pe partea vizibilă a dinților din față.

Instrucțiuni de periere pentru modul Albire

- 1** Periază în primele 2 minute conform explicațiilor din secțiunea „Instrucțiuni de periere”.
- 2** După 2 minute în modul Curățare, modul Albire va începe cu o schimbare a sunetului și mișcării periajului. Acesta este semnalul pentru a începe perierea dinților din față sus timp de 15 secunde.
- 3** La următorul semnal sonor și pentru a întrerupe temporar, mutați-vă la dinții din față jos pentru ultimele 15 secunde de periere.

Modul Masaj

Mod de stimulare delicată a gingiilor.

Rutine de periere

Rutina Go Care

Ciclu de periere de 1 minut în modul Curățare, pentru o curățare rapidă. Vei auzi semnalul Quadpacer la intervale de 15 secunde.

Rutina Max Care

Ciclu de periere de 3 minute care combină modurile Curățare și Masaj într-o singură rutină pentru o curățare riguroasă a gurii. Câte 30 de secunde este activ modul Curățare și apoi modul Masaj câte 15 secunde, pentru fiecare din cele 4 părți ale cavității bucale. Vei auzi semnalul Quadpacer la intervale de 45 de secunde.

Notă: Atunci când periuța Sonicare este utilizată în studiile clinice, trebuie să fie selectat modul implicit Curățare cu durata de 2 minute. Mânerul trebuie să fie complet încărcat. Dezactivează funcția Pornire ușoară și, pentru zonele în care apar pete în exces, poți petrece o durată de periere de încă 30 de secunde pentru a te ajuta să îndepărtezi petele.

Caracteristici

Pornire ușoară

- Acest model Sonicare este prevăzut cu funcția Pornire ușoară activată.
- Funcția Pornire ușoară crește puterea pe parcursul primelor 14 periaje pentru a vă permite să vă obișnuiți cu periajul cu Sonicare.

Notă: Fiecare dintre primele 14 perieri trebuie să fie de cel puțin 1 minut pentru a parcurge corect ciclul de început al funcției Pornire ușoară.

Dezactivarea sau activarea funcției Pornire ușoară

1 Atașează capul de periere la mâner.

2 Așează mânerul în unitatea de încărcare conectată la priză.

- Pentru a dezactiva funcția Pornire ușoară:
Apasă și ține apăsat butonul de pornire/oprire timp de 5 secunde. Va fi emis 1 semnal sonor pentru a indica faptul că funcția Pornire ușoară a fost dezactivată.
- Pentru a activa funcția Pornire ușoară:
Apasă și ține apăsat butonul de pornire/oprire timp de 5 secunde. Vor fi emise 2 semnale sonore pentru a indica faptul că funcția Pornire ușoară a fost activată.

Notă: Nu este recomandată utilizarea caracteristicii Pornire ușoară după perioada de început, deoarece aceasta va reduce eficiența de îndepărtare a plăcii bacteriene a periuței Sonicare.

Smartimer

Smartimer indică faptul că ciclul de periere este finalizat prin oprirea automată a periutei de dinți la sfârșitul ciclului de periere.

Dentistii profesioniști îți recomandă să-ți periezi dinții timp de cel puțin 2 minute de două ori pe zi.

Quadpacer

- Quadpacer este un cronometru de interval, care are un semnal sonor scurt și o pauză pentru a-ți reaminti că este momentul să periezi cele 4 părți ale cavității bucale. În funcție de modul de periere selectat, Quadpacer semnalizează sonor la diferite intervale în timpul ciclului de periere. Consultă secțiunile „Instrucțiuni de periere” și „Personalizarea experienței de periere” (fig. 5).

Caracteristica Quadpacer a acestui model a fost activată. Pentru a dezactiva sau pentru a reactiva caracteristica Quadpacer:

1 Așază mânerul cu capul de periere atașat în încărcătorul conectat.

2 Apăsă și ține apăsat butonul de periere personalizată până când:

- A Va fi emis 1 semnal sonor care indică faptul că Quadpacer a fost dezactivat.
- B Vor fi emise 2 semnale sonore care indică faptul că Quadpacer a fost activat.

Notă: Caracteristica Quadpacer nu poate fi dezactivată pe rutinele de periere pre-programate Go Care și Max Care.

Dispozitiv de înfășurare a cablului al sterilizatorului UV integrat

- 1** Dacă modelul dvs. Sonicare include sterilizator, puteți utiliza caracteristica de înfășurare a cablului din partea inferioară a sterilizatorului pentru stocarea cablului în exces (fig. 7).

Sterilizare

Sterilizare

- Cu sterilizatorul UV puteți curăța capul de periere după fiecare utilizare (fig. 8).

Scoate sterilizatorul, nu îl folosi și contactează Centrul de asistență pentru clienți dacă:

- Becul cu lumină UV rămâne pornit atunci când ușa este deschisă.
- Geamul este spart sau lipsește din sterilizator.
- Sterilizatorul scoate fum sau un miros de ars în timpul funcționării.

Notă: Lumina UV poate fi dăunătoare pentru ochiul uman și pielea. Nu lăsați sterilizatorul la îndemâna copiilor.

1 După periere, clătiți capul de periere și scuturați apa în exces.

Nu așeza capacul de călătorie pe capul de periere în timpul sterilizării.

2 Așează degetul în fanta ușii din partea superioară a sterilizatorului și deschide ușa (fig. 9).

3 Așează capul de periere pe una dintre cele 2 cleme ale sterilizatorului cu periile cu fața spre bec. (fig. 10)

Notă: Curăță doar capete de periere Sonicare cu aplicare rapidă în sterilizator.

Notă: Capul de periere Sonicare for Kids uzează și degradează sterilizatorul UV. Trebuie să verifici și să înlocuești periuța copilului tău mai frecvent decât capetele de periere Sonicare (consultă capitolul „Înlocuire”).

4 Asigură-te că sterilizatorul este conectat la priza de perete.

5 Închide ușa și apasă butonul de pornit/oprit verde pentru a selecta ciclul de curățare cu UV.

Notă: Nu puteți porni sterilizatorul dacă ușa nu este închisă corespunzător.

Notă: Sterilizatorul se oprește dacă deschizi ușa în timpul ciclului de sterilizare.

Notă: Ciclul sterilizatorului durează 10 minute și apoi se oprește automat.

- Sterilizatorul este în funcțiune atunci când lumina este vizibilă prin geam.

Curățarea

Nu curăța capul de periere, mânerul, încărcătorul de voiaj sau sterilizatorul UV în mașina de spălat vase.

Mâner pentru periuța de dinți

- 1 Îndepărtează capul de periere și clătește axul metalic cu apă caldă (fig. 11).

Nu apăsa pe garnitura din cauciuc de pe axul metalic cu obiecte ascuțite, pentru a evita deteriorarea acesteia.

- 2 Utilizează o cârpă umedă pentru a curăța întreaga suprafață a mânerului.

Cap de periere

- 1 Clătește capul de periere și perii după fiecare utilizare (fig. 12).
- 2 Scoate capul de periere de pe mâner și clătește conexiunea capului de periere cel puțin o dată pe săptămână cu apă caldă.

Unitate de încărcare

- 1 Scoate încărcătorul din priză.
- 2 Utilizați o lavetă umedă pentru a curăța suprafața unității de încărcare.

Sterilizator

Nu introdu sterilizatorul în apă și nu îl clăți la robinet.

Nu curăța sterilizatorul UV atunci când becul este fierbinte.

Pentru a obține eficiență optimă, se recomandă să cureți sterilizatorul în fiecare săptămână.

- 1 Scoate sterilizatorul din priză.
- 2 Trageți tava de scurgere în afară. Clătiți tava de scurgere și ștergeți-o cu o cârpă umedă (fig. 13).
- 3 Curăța toate suprafețele interioare cu o cârpă umedă.

4 Demontează ecranul de protecție din partea frontală a becului cu lumină UV. (fig. 14)

Pentru a îndepărta ecranul, apucă de marginile de lângă cleme, apasă ușor și trage în afară ecranul de protecție.

5 Îndepărtează becul cu lumină UV.

Pentru a îndepărta becul, apucă-l și trage-l afară din agrafa de metal.

6 Curăță ecranul de protecție și becul cu lumină UV cu o cârpă umedă.**7 Reintrodu becul cu lumină UV.**

Pentru a reintroduce becul, aliniază partea inferioară a becului cu agrafa metalică și împinge becul în agrafă.

8 Reintrodu ecranul de protecție.

Pentru a reintroduce ecranul, aliniază proeminențele pe ecran cu fantele de pe suprafața reflectorizantă de lângă becul cu lumină UV. Împinge ecranul direct în fantele sterilizatorului.

Depozitarea

Dacă nu intenționezi să utilizezi aparatul pentru o perioadă mai lungă de timp, scoate ștecherul din priza de perete. Apoi curăță aparatul și depozitează-l într-un loc uscat și răcoros, departe de lumina solară directă. Poți utiliza caracteristica de înfășurare a cablului de pe sterilizatorul UV pentru a depozita cablul de alimentare cu grijă.

Înlocuirea

Cap de periere

Înlocuiește capetele de periere Sonicare la fiecare 3 luni pentru a obține rezultate optime.

Utilizează numai capete de periere de schimb Philips Sonicare.

Bec cu lumină UV

Becurile cu lumină UV de rezervă sunt disponibile prin Centrul de asistență pentru clienți Philips din țara dvs.

Reciclarea

- Acest simbol pe un produs înseamnă că produsul este reglementat de Directiva Europeană 2012/19/UE (fig. 15).
- Acest simbol înseamnă că produsul conține o baterie reîncărcabilă încorporată, reglementată de Directiva Europeană 2006/66/CE, care nu poate fi eliminată împreună cu gunoiul menajer. Urmează instrucțiunile din secțiunea „Îndepărtarea bateriei reîncărcabile” pentru a elimina bateria (fig. 16).
- Informează-te cu privire la sistemul separat de colectare local pentru produsele electrice și electronice și baterii reîncărcabile. Respectă regulile locale și nu arunca niciodată produsul și bateriile cu gunoiul menajer. Reciclarea corectă a produselor și bateriilor vechi contribuie la prevenirea consecințelor negative asupra mediului și sănătății umane.

Îndepărtarea bateriei reîncărcabile

Scoate bateria numai atunci când schimbi/arunci aparatul. Asigură-te că bateria este descărcată complet atunci când o scoți.

Pentru a scoate bateria reîncărcabilă, ai nevoie de o șurubelniță cu cap plat (standard). Respectă precauțiile de siguranță când urmezi procedura descrisă mai jos. Protejează-ți ochii, mâinile, degetele și suprafața pe care lucrezi.

- 1** Pentru a descărca bateria reîncărcabilă, scoate mânerul din unitatea de încărcare, pornește periuța de dinți Sonicare și las-o să funcționeze până când se oprește. Repetă acest pas până când nu mai poți porni periuța de dinți Sonicare.
- 2** Introdu o șurubelniță în slotul din partea inferioară a mânerului și rotește în sens antiorar pentru a elibera capacul inferior (fig. 17).
- 3** Ține mânerul invers și apasă pe ax pentru a elibera componentele interne ale mânerului (fig. 18).

- 4** Introdu șurubelnița sub placa de circuite imprimate, lângă conexiunile bateriei și răsuciți pentru a rupe conexiunile. Îndepărtează placa de circuite imprimate și scoate bateria din suportul de plastic (fig. 19).

Bateria reîncărcabilă poate fi reciclată acum și restul produsului scos din uz corespunzător.

Garanție și asistență

Dacă ai nevoie de informații sau de asistență, te rugăm să vizitezi **www.philips.com/support** sau să consulți broșura de garanție internațională separată.

Restricții de garanție

Termenii garanției internaționale nu acoperă următoarele:

- Capete de periere
- Deteriorare cauzată de utilizarea de piese de schimb neautorizate
- Deteriorarea cauzată de utilizarea greșită, abuz, neglijență, modificări sau reparații neautorizate
- Uzura normală, inclusiv ciobirea, zgârieturile, abraziunea sau decolorarea
- Bec cu lumină UV

Введение

Поздравляем с покупкой продукции Philips! Чтобы воспользоваться всеми преимуществами поддержки Philips, зарегистрируйте прибор на веб-сайте www.philips.com/welcome.

Важная информация

Перед использованием прибора внимательно ознакомьтесь с руководством пользователя и сохраните его для дальнейшего использования в качестве справочного материала.

Опасно!

- Не оставляйте зарядное устройство и/или УФ-очиститель вблизи от воды! Не помещайте и не оставляйте их над или поблизости от ванны, раковины и т.д. Не опускайте зарядное устройство и УФ-очиститель в воду или другие жидкости. После очистки, перед подключением к сети убедитесь, что зарядное устройство и УФ-очиститель полностью сухие.

Предупреждение

- Сетевой шнур заменить нельзя. Если он поврежден, зарядное устройство и/или очиститель необходимо заменить.
- Обязательно заменяйте зарядное устройство и/или УФ-очиститель оборудованием того же типа, чтобы обеспечить безопасную эксплуатацию прибора.

- Не используйте зарядное устройство и/или дезинфектор вне помещений или рядом с нагреваемыми поверхностями. Не используйте дезинфектор в местах распыления аэрозолей (спреев) или в местах применения кислорода.
- При повреждении любой части прибора (чистящей насадки, ручки зубной щетки, зарядного устройства и/или дезинфектора) прекратите его использование. В приборе отсутствуют детали, обслуживание которых может выполнять пользователь. Если прибор поврежден, обратитесь в центр поддержки потребителей в вашей стране (см. главу “Гарантия и поддержка”).
- Данным прибором могут пользоваться дети старше 8 лет и лица с ограниченными возможностями сенсорной системы или ограниченными умственными или физическими способностями, а также лица с недостаточным опытом и знаниями, но только под присмотром или после получения инструкций по безопасному использованию прибора и при условии понимания потенциальных опасностей. Не разрешайте детям играть с прибором. Дети могут осуществлять очистку и уход за прибором, только если они старше 8 лет и только под присмотром взрослых.

- Использование дезинфектора следует прекратить, если ультрафиолетовая лампа продолжает гореть при открытой дверце. Ультрафиолет может быть вреден для глаз и кожи. Держите дезинфектор в недоступном для детей месте.

Внимание!

- Насадку, зарядное устройство, крышку зарядного устройства и УФ-очиститель нельзя мыть в посудомоечной машине.
- Если за последние 2 месяца вы перенесли операцию ротовой полости или десен, перед использованием зубной щетки проконсультируйтесь со стоматологом.
- Если после использования зубной щетки наблюдается повышенная кровоточивость десен или кровоточивость десен не проходит после 1 недели применения, проконсультируйтесь со стоматологом. Также обратитесь к стоматологу при появлении неприятных или болевых ощущений во время использования щетки Sonicare.
- Зубная щетка Sonicare соответствует стандартам безопасности для электромагнитных приборов. Если у вас есть кардиостимулятор или другой имплантированный прибор, проконсультируйтесь с врачом или производителем имплантированного прибора перед использованием.

- При необходимости, перед использованием Sonicare проконсультируйтесь у врача.
- Данное устройство предназначено для чистки зубов, десен и языка. Не используйте его для других целей. При появлении ощущения дискомфорта или боли прекратите пользоваться прибором и обратитесь к врачу.
- Зубная щетка Sonicare — устройство для личной гигиены и не предназначено для использования несколькими пациентами стоматологической клиники или учреждения.
- Не пользуйтесь насадкой со смятыми или загнутыми щетинками. Заменяйте насадку каждые 3 месяца или чаще, если появились признаки износа.
- Используйте только насадки-щетки, рекомендованные производителем.
- Если зубная паста содержит пероксид, питьевую соду или другие бикарбонаты (часто используемые в отбеливающих зубных пастах), тщательно мойте чистящую насадку водой с мылом после каждого использования. Это предотвратит возможное появление трещин.
- Не вставляйте посторонние предметы в отверстия дезинфектора для выхода воздуха и не устанавливайте дезинфектор на мягкую поверхность или в местах, где отверстия могут быть перекрыты посторонними предметами (например, журналами, бумажными полотенцами и волосами).

174 РУССКИЙ

- Во время или сразу после работы ультрафиолетовая лампа очень горячая. Не прикасайтесь к ультрафиолетовой лампе, когда она накалиена.
- Не пользуйтесь дезинфектором без установленного защитного экрана, во избежание контакта с горячей лампой.
- Если с помощью ультрафиолетового дезинфектора было выполнено подряд 3 цикла очистки, перед следующим циклом очистки его необходимо выключить на 30 минут.

Электромагнитные поля (ЭМП)

Этот прибор Philips соответствует всем применимым стандартам и нормам по воздействию электромагнитных полей.

Общее описание (Рис. 1)

- 1** Гигиенический защитный колпачок
- 2** Насадка для зубной щетки
- 3** Мягкая ручка
- 4** Кнопка включения/выключения
- 5** Кнопка индивидуального режима чистки
- 6** Режимы чистки (только для некоторых моделей)
- 7** Процедуры чистки (только для некоторых моделей)
- 8** Улучшенный индикатор заряда аккумулятора
- 9** Зарядное устройство для поездок
- 10** Ультрафиолетовый дезинфектор со встроенным зарядным устройством и креплением шнура питания (только для некоторых моделей)

- Нет на иллюстрации: ультрафиолетовая лампа
- Нет на иллюстрации: поддон УФ-очистителя
- Нет на иллюстрации: защитный экран для ультрафиолетовой лампы

Примечание. Комплектация может отличаться от указанной в зависимости от модели

Подготовка прибора к работе

Установка чистящей насадки

- 1** Установите насадку так, чтобы щетина находилась напротив передней части ручки. (Рис. 2)
- 2** Прижмите чистящую насадку к металлическому наконечнику до упора.

Примечание. После установки насадки-щеткой между насадкой-щеткой и ручкой может оставаться небольшой зазор.

Зарядка аккумулятора

- 1** Подключите зарядное устройство к розетке электросети.
- 2** Установите ручку на зарядное устройство (Рис. 3).
 - ▶ Индикатор заряда аккумулятора мигает, указывая на то, что зубная щетка заряжается.

Улучшенный индикатор заряда аккумулятора.

Показывает уровень заряда аккумулятора

- 3 зеленых индикатора: 75-100%
- 2 зеленых индикатора: 50-74 %
- 1 зеленый индикатор: 25-49%
- 1 мигающий желтый индикатор: менее 25%

Примечание. Если заряд аккумулятора Sonicare низкий, после двухминутного цикла чистки прозвучат 3 звуковых сигнала, а 1 элемент светодиодного индикатора заряда аккумулятора будет мигать в течение 30 секунд.

Примечание. Чтобы аккумулятор был всегда заряжен, после использования оставьте щетку Sonicare на зарядном устройстве. Для полной зарядки потребуется не менее 24 часов.

Использование прибора

Рекомендации по чистке

- 1** Намочите щетку и положите на нее немного зубной пасты.
- 2** Поместите насадку напротив зубов под незначительным углом к деснам (Рис. 4).
- 3** Нажмите кнопку включения/выключения для включения Sonicare.

Примечание. Чтобы избежать разбрызгивания зубной пасты, поднесите Sonicare к зубам, прежде чем включить щетку.

- 4** Для получения максимального эффекта, нажимайте на Sonicare только слегка и позволяйте ей выполнить всю работу за вас.
- 5** Аккуратно трите щеткой зубы, следя, чтобы длинные щетинки чистили между зубов. Продолжайте выполнять возвратно-поступательные движения в течение всего цикла чистки.

Примечание. Для того чтобы обеспечить равномерную чистку зубов, условно разделите полость рта на 4 участка и используйте функцию Quadracer (см. главу “Функциональные особенности”).

- 6** Чистите каждый участок в течение 30 секунд, при общем времени чистки 2 минуты. Начните с участка 1 (наружная сторона верхних зубов) затем перейдите к участку 2 (внутренняя сторона верхних зубов). Далее переходите к участку 3 (наружная сторона нижних зубов) и в конце к участку 4 (внутренняя сторона нижних зубов) (Рис. 5).
 - 7** После завершения двухминутного цикла чистки, можно потратить немного времени на очистку жевательной поверхности зубов и мест появления пятен. Можно также очистить язык выключенной или включенной щеткой (Рис. 6).
- Sonicare можно безопасно использовать для чистки:
- ортодонтических скоб (при чистке скоб насадка изнашивается быстрее);
 - восстановленных участков зубов (пломб, коронок, коронок с порокровными фасетками).

Индивидуальный подход к чистке

Sonicare автоматически запускается в режиме по умолчанию — Clean (Чистка). Для индивидуальной настройки выполните следующее.

- 1** Включите Sonicare и нажмите кнопку индивидуального режима чистки, которая предназначена для переключения между режимами и процедурами чистки.
- ▶** Зеленый индикатор указывает на выбранный режим или процедуру.

Примечание. Если щетка включена, можно переключать режимы, однако процедуры переключать нельзя. Процедуры необходимо выбирать до включения щетки.

Режимы чистки

Режим чистки

Стандартный режим для превосходной чистки зубов.

Чувствительный режим (только у некоторых моделей)

Бережная, но тщательная чистка чувствительных зубов и десен.

Режим White (Отбеливание) (только для некоторых моделей)

2 минуты в режиме Clean (Чистка) и дополнительно 30 секунд в режиме White (Отбеливание) для ухода за передними зубами.

Рекомендации по чистке в режиме White (Отбеливание)

- 1** В течение первых двух минут выполняйте процедуру в соответствии с инструкциями в разделе “Рекомендации по чистке”.
- 2** По завершении двухминутной чистки в режиме Clean (Чистка), звук и движения щетки меняются. Это означает переход к режиму White (Отбеливание) — в течение 15 секунд следует чистить верхние передние зубы.

- 3** После следующего звукового сигнала и небольшой паузы приступайте к 15-секундной чистке нижних передних зубов.

Режим массажа

Режим предназначен для бережного стимулирования десен.

Процедуры чистки

Процедура Go Care

1-минутный цикл в режиме чистки для быстрой очистки. Звуковой сигнал Quadrasen звучит с 15-ти секундными интервалами.

Процедура Max Care

Процедура выполняется в течение трех минут и совмещает в себе режимы Clean (Чистка) и Massage (Массаж) для тщательной очистки всей ротовой полости. Каждый из четырех участков рта обрабатывается 30 секунд в режиме Clean (Чистка) и 15 секунд — в режиме Massage (Массаж). Звуковой сигнал Quadrasen звучит с 45-секундными интервалами.

Примечание. Во время клинических исследований Sonicare необходимо использовать установленный по умолчанию двухминутный режим Clean (Чистка). Аккумулятор должен быть полностью заряжен, а функцию Easy-start необходимо отключить. В местах скопления налета можно выполнить чистку в течение дополнительных 30 секунд.

Особенности

Функция Easy-start

- Данная модель Sonicare поставляется с включенной функцией Easy-start.
- Функция Easy-start постепенно увеличивает мощность чистки в течение первых 14 процедур, что помогает привыкнуть к использованию Sonicare.

Примечание. Для правильного прохождения цикла Easy-start с увеличением интенсивности чистки каждая из первых 14 процедур должна длиться не менее 1 минуты.

Включение или отключение функции Easy-start

1 Наденьте чистящую насадку на ручку.

2 Установите ручку в подключенное зарядное устройство.

- Отключение функции Easy-start

Нажмите и удерживайте кнопку включения/выключения питания в течение 5 секунд. Прозвучит однократный звуковой сигнал, означающий отключение функции Easy-start.

- Включение функции Easy-start

Нажмите и удерживайте кнопку включения/выключения питания в течение 5 секунд. Прозвучат два звуковых сигнала, означающих включение функции Easy-start.

Примечание. Использование функции Easy-start после первоначального периода плавного роста мощности не рекомендуется и снижает эффективность удаления зубного налета.

Функция Smartimer

Функция Smartimer показывает завершение цикла чистки, автоматически выключая зубную щетку в конце цикла.

Стоматологи рекомендуют чистить зубы не менее 2-х минут дважды в день.

Quadpacer

- Quadpacer - это таймер для установки интервалов с краткими звуковыми сигналами, напоминающими об очистке всех четырех участков рта. В зависимости от выбранного режима или процедуры очистки, звуковые сигналы Quadpacer звучат с разными интервалами в течение всего цикла. См. разделы "Рекомендации по чистке" и "Индивидуальный подход к чистке" (Рис. 5).

Функция Quadpacer на этой модели включена. Для ее отключения или повторного включения Quadpacer:

1 Установите ручку с прикрепленной к ней насадкой-щёткой в зарядное устройство, подключенное к электросети.

2 Нажмите кнопку индивидуального режима чистки и удерживайте ее до тех пор, пока не произойдет следующее.

180 РУССКИЙ

- A Вы услышите 1 звуковой сигнал, указывающий на выключение функции Quadraser.
- B Вы услышите 2 звуковых сигнала, указывающих на включение функции Quadraser.

Примечание. Функцию Quadraser нельзя отключить в запрограммированных процедурах чистки Go Care и Max Care.

Встроенный фиксатор для шнура питания УФ-дезинфектора

- 1** Если в комплект вашей модели Sonicare входит дезинфектор, то для аккуратного хранения шнура питания можно использовать фиксатор в нижней части дезинфектора (Рис. 7).

Стерилизация

Стерилизация

- Благодаря ультрафиолетовому очистителю можно дезинфицировать насадку щетки после каждого использования (Рис. 8).

Отключите дезинфектор от электросети, прекратите эксплуатацию устройства и обратитесь в службу поддержки покупателей в следующих случаях:

- ультрафиолетовая лампа продолжает гореть при открытой дверце;
- окошко дезинфектора сломано или отсутствует;
- во время работы из дезинфектора идет дым или ощущается запах гари.

Примечание. Ультрафиолетовое излучение может быть вредно для глаз и кожи. Всегда храните дезинфектор в недоступном для детей месте.

- 1** После чистки зубов промойте насадку и стряхните с нее воду.

Никогда не помещайте в дезинфектор насадку с надетым защитным колпачком.

- 2** Поместите палец в углубление на дверце на верхней части очистителя и откройте дверцу (Рис. 9).

- 3** Установите чистящую насадку на один из 2 штырьков в дезинфекторе так, чтобы чистящая поверхность насадки была обращена к лампе. (Рис. 10)

Примечание. Очистку съемных чистящих насадок щетки Sonicare необходимо производить только с помощью дезинфектора.

Примечание. Состояние насадки для зубной щетки Sonicare for Kids ухудшается при использовании УФ-дезинфектора. Насадки для детских щеток требуют замены чаще, чем обычные насадки Sonicare (см. главу “Замена”).

- 4** Убедитесь, что дезинфектор подключен к розетке электросети.
- 5** Закройте дверцу и нажмите зеленую кнопку включения/выключения для выбора цикла очистки УФ.

Примечание. Включить УФ-очиститель можно только при плотно закрытой дверце.

Примечание. Если открыть дверцу во время работы очистителя, УФ-очиститель выключится.

Примечание. Цикл работы УФ-очистителя продолжается в течение 10 минут, затем срабатывает автоматическое отключение.

- ▶ Во время работы в окошке дезинфектора должен быть виден свет.

Очистка

Запрещается очищать насадку, ручку, дорожное зарядное устройство и УФ-дезинфектор в посудомоечной машине.

Ручка зубной щетки

- 1** Снимите чистящую насадку и промойте область вокруг металлического наконечника теплой водой (Рис. 11).

Не надавливайте острыми предметами на резиновое уплотнение на металлическом шнеке, так как это может привести к повреждению.

- 2** Протрите всю поверхность ручки влажной тканью.

Насадка для зубной щетки

- 1 Ополаскивайте чистящую насадку после каждой чистки (Рис. 12).
- 2 Не реже раза в неделю снимайте чистящую насадку и ополаскивайте место крепления к ручке теплой водой.

зарядное устройство

- 1 Отключите зарядное устройство от электросети.
- 2 Протрите поверхность зарядного устройства влажной тканью.

Дезинфектор

Запрещается погружать дезинфектор в воду и промывать его под струей воды.

Не проводите очистку дезинфектора, пока УФ-лампа нагрета.

Для оптимальной эффективности рекомендуется проводить очистку стерилизатора раз в неделю.

- 1 Отключите дезинфектора от электросети.
- 2 Потяните на себя поддон и вытащите его. Ополосните поддон и протрите его влажной тканью (Рис. 13).
- 3 Протрите все внутренние поверхности влажной тканью.
- 4 Снимите защитный экран перед ультрафиолетовой лампой. (Рис. 14)

Для этого возьмитесь за края рядом с защелками, аккуратно сожмите и вытащите защитный экран.

- 5 Извлеките ультрафиолетовую лампу. Чтобы снять ультрафиолетовую лампу, возьмитесь за нее и вытащите из металлического зажима.
- 6 Протрите защитный экран и ультрафиолетовую лампу влажной тканью.

7 Поставьте лампу на место.

Для этого установите цоколь лампы напротив металлического зажима и прижмите лампу к зажиму.

8 Установите защитный экран на место.

Для этого установите штырьки экрана напротив пазов на отражающей поверхности рядом с ультрафиолетовой лампой. Вставьте экран в пазы УФ-очистителя.

Хранение

Если вы не планируете пользоваться прибором в течение длительного времени, рекомендуется отключить шнур питания от розетки электросети. Очистите прибор и храните его в сухом прохладном месте вдали от прямых солнечных лучей. Для аккуратного хранения шнура питания можно использовать специальный фиксатор на УФ-дезинфекторе.

Замена**Насадка для зубной щетки**

Для достижения оптимальных результатов заменяйте чистящую насадку Sonicare каждые 3 месяца.

Для замены используйте только оригинальные чистящие насадки Philips Sonicare.

Ультрафиолетовая лампа

Сменные ультрафиолетовые лампы можно приобрести в центре поддержки потребителей Philips в вашей стране.

Утилизация

- Этот символ на изделии означает, что оно подпадает под действие Директивы Европейского парламента и Совета 2012/19/ЕС (Рис. 15).
- Этот символ означает, что в изделии содержится встроенный аккумулятор, который подпадает под действие Директивы Европейского парламента и Совета 2006/66/ЕС и не может быть утилизирован вместе с бытовыми отходами. Следуя инструкциям в разделе "Извлечение аккумулятора", извлеките аккумулятор (Рис. 16).

- Ознакомьтесь с правилами местного законодательства по отдельной утилизации электрических и электронных изделий и аккумуляторов. Следуйте этим правилам и не утилизируйте изделие и аккумуляторы вместе с бытовыми отходами. Правильная утилизация изделий и аккумуляторов помогает предотвратить возможные негативные последствия для окружающей среды и здоровья человека.

Извлечение аккумулятора

Перед утилизацией прибора извлеките из него аккумулятор.

Перед извлечением аккумулятор должен быть полностью разряжен.

Чтобы извлечь аккумулятор, необходима отвертка под винт с плоской головкой (стандартная). Соблюдайте основные правила техники безопасности при выполнении описанных ниже операций. Убедитесь, что во время работы вы не подвергаете риску глаза, руки и пальцы и не повредите поверхность, на которой работаете.

- 1** Чтобы разрядить аккумулятор любого уровня зарядки, извлеките ручку из зарядного устройства, включите Sonicare и подождите, пока она не прекратит работу. Повторяйте это действие, пока включение Sonicare станет невозможным.
- 2** Вставьте отвертку в прорезь в нижней части ручки и поверните ее против часовой стрелки, чтобы снять нижнюю крышку (Рис. 17).
- 3** Удерживая перевернутую ручку, надавите на шнек, чтобы освободить внутренние компоненты ручки (Рис. 18).
- 4** Вставьте отвертку под электронную печатную плату рядом с контактами аккумулятора и поверните ее, ломая контакты. Извлеките плату и вытащите аккумулятор из пластикового держателя (Рис. 19).

Теперь аккумулятор можно отнести в специальный центр, а остальные компоненты зубной щетки утилизировать в соответствии с местными положениями об утилизации.

Гарантия и поддержка

Для получения поддержки или информации посетите веб-сайт **www.philips.com/support** или ознакомьтесь с информацией на гарантийном талоне.

Ограничения гарантии

Условия международной гарантии не распространяются на:

- Насадки
- Повреждения, вызванные использованием неоригинальных запчастей.
- повреждения, вызванные неправильной эксплуатацией, использованием не по назначению, небрежностью, модификацией прибора или неквалифицированным ремонтом;
- обычный износ, включая трещины, царапины, потертости, потерю цвета или выцветание.
- Ультрафиолетовая лампа.

Звуковая зубная щетка саккумулятором.

Изготовитель: "Филипс Консьюмер Лайфстайл Б.В.", Туссендиепен 4, 9206 АД, Драхтен, Нидерланды.

Импортер на территорию России и Таможенного Союза: ООО "Филипс", Российская Федерация, 123022 г. Москва, ул. Сергея Макеева, д.13, тел. +7 495 961-1111.

НХ6932: 100-240V а.с., 50-60Hz.

НХ6932: Li-ion.

Для бытовых нужд.

По вопросам гарантийного обслуживания обратитесь по месту приобретения товара. Срок службы изделия 2 год с даты продажи. Вся дополнительную информацию Вы можете получить в Информационном центре по телефонам: Россия: +7 495 961-1111 или 8 800 200-0880 (бесплатный звонок на территории РФ, в т.ч. с мобильных телефонов) Беларусь: 8 820 0011 0068 (бесплатный звонок на территории РБ, в т.ч. с мобильных телефонов).

Úvod

Gratulujeme Vám ku kúpe a vitajte medzi zákazníkmi spoločnosti Philips! Ak chcete využiť všetky výhody zákazníckej podpory spoločnosti Philips, zaregistrujte svoj výrobok na adrese www.philips.com/welcome.

Dôležité

Pred použitím zariadenia si pozorne prečítajte tento návod na použitie a uschovajte si ho na použitie v budúcnosti.

Nebezpečenstvo

- Nabíjačka a dezinfekčná jednotka nesmú prísť do styku s vodou. Neumiestňujte a neodkladajte ich pri vani, umývadle, výlevke atď. Nabíjačku a dezinfekčnú jednotku neponárajte do vody ani inej kvapaliny. Po čistení sa uistite, že nabíjačka a dezinfekčná jednotka sú úplne suché a až potom ich pripojte k sieti.

Varovanie

- Siet'ový kábel nesmiete vymieňať. Ak je siet'ový kábel poškodený, musíte nabíjačku alebo dezinfekčnú jednotku zlikvidovať.
- Aby ste predišli nebezpečenstvu, nabíjačku alebo dezinfekčnú jednotku vymeňte za originálnu.
- Nepoužívajte nabíjačku alebo dezinfekčnú jednotku v exteriéri alebo v blízkosti vyhriatych povrchov. Dezinfekčnú jednotku nepoužívajte na miestach, kde sa používajú aerosólové výrobky (spreje) alebo podáva kyslík.

- Ak sa zariadenie akýmkoľvek spôsobom poškodí (kefkový nástavec, rukoväť zubnej kefky, nabíjačka alebo dezinfekčná jednotka), prestaňte ho používať. Toto zariadenie neobsahuje žiadne opraviteľné diely. Ak je zariadenie poškodené, kontaktujte Stredisko starostlivosti o zákazníkov vo svojej krajine (pozrite si kapitolu „Záruka a podpora“).
- Toto zariadenie môžu používať deti staršie ako 8 rokov a osoby, ktoré majú obmedzené telesné, zmyslové alebo mentálne schopnosti alebo nemajú dostatok skúseností a znalostí, pokiaľ sú pod dozorom alebo im bolo vysvetlené bezpečné používanie tohto zariadenia a za predpokladu, že rozumejú príslušným rizikám. Deti sa nesmú hrať s týmto zariadením. Čistiť a vykonávať údržbu tohto zariadenia smú deti staršie ako 8 rokov a musia byť pritom pod dozorom.
- Ak UV žiarovka ostáva zapnutá, keď sú dvierka otvorené, prestaňte dezinfekčnú jednotku používať. UV žiarenie je škodlivé pre ľudské oči a kožu. Dezinfekčnú jednotku uchovávajte mimo dosahu detí.

Výstraha

- Neumývajte kefkový nástavec, rukoväť, nabíjačku, kryt nabíjačky a dezinfekčnú jednotku v umývačke na riad.

- Ak ste sa v priebehu uplynulých 2 mesiacov podrobili operačnému zákroku v ústnej dutine alebo operačnému zákroku ďasien, použitie tejto kefky konzultujte so svojim zubným lekárom.
- Ak sa u Vás po použití tejto zubnej kefky objaví nadmerné krvácanie, prípadne krvácanie neustane ani po 1 týždni používania, kontaktujte svojho zubného lekára. Ak pri používaní zubnej kefky Sonicare pociťujete ťažkosti alebo bolesť, obráťte sa na svojho zubného lekára.
- Zubná kefka Sonicare spĺňa bezpečnostné normy pre elektromagnetické zariadenia. Ak máte kardiostimulátor alebo iné implantované zariadenie, pred používaním zubnej kefky kontaktujte svojho lekára alebo výrobcu implantovaného zariadenia.
- Ak máte obavy o zdravie, pred používaním zubnej kefky Sonicare kontaktujte svojho lekára.
- Toto zariadenie je určené iba na čistenie zubov, ďasien a jazyka. Nepoužívajte ho na žiadne iné účely. V prípade akýchkoľvek problémov alebo bolesti zariadenie prestaňte používať a kontaktujte svojho zubného lekára.
- Zubná kefka Sonicare je zariadenie určené na osobnú starostlivosť a nie na používanie viacerými pacientmi v rámci zubnej ambulancie alebo liečebnej inštitúcie.

- Nepoužívajte kefkový nástavec s rozštiepenými alebo ohnutými štetinami. Kefkový nástavec vymieňajte každé 3 mesiace, v prípade opotrebovania aj častejšie.
- Používajte výlučne kefkové nástavce, ktoré odporúča výrobca.
- Ak používaná zubná pasta obsahuje peroxid, kuchynskú sódu alebo bikarbonát (bežne používaný v zubných pastách na bielenie zubov), kefkový nástavec po každom použití dôkladne umyte mydlom a vodou. Zabráňte tak možnému popraskaniu plastových častí.
- Nevkladajte objekty do vetracích otvorov dezinfekčnej jednotky ani ich nezapchávajte tak, že ju postavíte na mäkký povrch alebo do polohy alebo na miesto, kde budú blokovať tieto otvory predmety ako časopisy, hygienické vreckovky a vlasy.
- UV žiarovka je počas a bezprostredne po ukončení dezinfekčného cyklu horúca. Nedotýkajte sa UV žiarovky, kým je horúca.
- Dezinfekčnú jednotku nepoužívajte bez založeného ochranného štítu, aby ste zabránili kontaktu s horúcou žiarovkou.
- Ak ste použili dezinfekčnú jednotku na 3 čistiace cykly UV žiarením po sebe (t. j. 3-krát za sebou), vypnite ju aspoň na 30 minút pred ďalším čistiacim cyklom UV žiarením.

Elektromagnetické polia (EMF)

Tento spotrebič značky Philips vyhovuje všetkým príslušným normám a smerniciam týkajúcim sa vystavenia elektromagnetickým poliám.

Opis zariadenia (Obr. 1)

- 1 Hygienický cestovný kryt
- 2 Kefkový nástavec
- 3 Rukoväť s jemným uchytением
- 4 Tlačidlo vypínača
- 5 Tlačidlo individuálneho prispôsobenia čistenia zubov
- 6 Režimy čistenia zubov (len určité typy)
- 7 Postupy čistenia zubov (len určité typy)
- 8 Luxusný indikátor úrovne nabitia batérie
- 9 Cestovná nabíjačka
- 10 Dezinfekčná jednotka UV s integrovanou nabíjačkou a úchytkou kábla (len určité typy)
 - Nie je zobrazené: UV žiarovka
 - Nie je zobrazené: podnos na odkvapkávanie dezinfekčnej jednotky
 - Nie je zobrazené: Ochranný štít pre UV žiarovku

Upozornenie: Obsah balenia sa môže líšiť v závislosti od zakúpeného typu

Príprava na použitie

Prípevnenie kefkového nástavca

- 1 Zarovnajte kefkový nástavec tak, aby boli štetiny otočené rovnakým smerom ako predná časť rukoväte. (Obr. 2)
- 2 Kefkový nástavec pevne zatlačte na kovový hriadeľ, až kým sa nezastaví.

Upozornenie: Je normálne, ak je po pripojení medzi hlavou kefy a rukoväťou malá medzera.

Nabíjanie zariadenia

- 1 Pripojte nabíjačku do sieťovej zásuvky na stene.
- 2 Položte rukoväť na nabíjačku (Obr. 3).
 - ▶ Indikátor úrovne nabitia batérie začne blikať, čo znamená, že zubná kefka sa nabíja.

Luxusný indikátor úrovne nabitia batérie:

Indikuje stav nabitia batérie

- 3 zelené kontrolky LED: 75 – 100 %
- 2 zelené kontrolky LED: 50 – 74 %
- 1 zelená kontrolka LED: 25 – 49 %
- 1 blikajúca žltá kontrolka LED: menej ako 25 %

Upozornenie: Ak je batéria kefky Sonicare takmer vybitá, budete počuť 3 pípnutia a 1 kontrolka LED na indikátore stavu batérie bliká nažltlo 30 sekúnd po uplynutí 2-minútového čistiaceho cyklu.

Upozornenie: Aby ste batériu udržali úplne nabitú, môžete kefku Sonicare nechať na nabíjačke, aj keď sa nepoužíva. Trvá minimálne 24 hodín, kým sa batéria úplne nabije.

Používanie zariadenia

Pokyny pri čistení zubov

- 1 Navlhčite štetiny a vytlačte na kefku trochu zubnej pasty.
- 2 Štetiny zubnej kefky priložte k zubom v miernom uhle k ďasnám (Obr. 4).
- 3 Stlačením tlačidla vypínača zapnite zubnú kefku Sonicare.

Upozornenie: Aby nedošlo k prskaniu zubnej pasty, uistite sa, že je zubná kefka v kontakte so zubami predtým, ako zubnú kefku Sonicare zapnete.

- 4 Na dosiahnutie maximálneho účinku jemne pritlačte, ostatné za vás urobí kefka Sonicare.

- 5** Kefkový nástavec pomaly pohybujte po povrchu zubov smerom dopredu a dozadu tak, aby sa dlhšie štetinky dostali medzi zuby. Pokračujte v tomto pohybe počas celého čistiaceho cyklu.

Upozornenie: Aby ste sa uistili, že všetky zuby čistíte rovnomerne, rozdeľte si ústnu dutinu na 4 sekcie pomocou funkcie Quadpacer (pozrite si kapitolu „Vlastnosti“).

- 6** Každú sekciu čistite 30 sekúnd, aby bol celkový čas čistenia 2 minúty. Začnite sekciou 1 (predná strana vrchných zubov), potom vyčistite sekciu 2 (zadná strana vrchných zubov). Pokračujte sekciou 3 (predná strana spodných zubov) a na záver vyčistite sekciu 4 (zadná strana spodných zubov) (Obr. 5).

- 7** Po dokončení cyklu čistenia môžete vyčistiť aj žuvacie plošky zubov a miesta, na ktorých vidno škvrny. Môžete si tiež vyčistiť jazyk zapnutou alebo vypnutou zubnou kefkou (Obr. 6).

Zubnú kefkou Sonicare je bezpečné používať na čistenie:

- strojčekov na zuby (pri čistení strojčekov na zuby sa hlavy kefy rýchlejšie opotrebojú),
- dentálnych náhrad (plomby, korunky, fazety).

Individuálne prispôsobenie vášho čistenia zubov

Zubná kefka Sonicare sa automaticky spúšťa v predvolenom režime čistenia. Ak chcete čistenie prispôbiť:

- 1** Zapnite zubnú kefkou Sonicare, stlačte tlačidlo individuálneho prispôsobenia čistenia zubov, ktorý slúži na prepínanie medzi režimami a postupmi čistenia zubov.
- Zelená kontrolka LED signalizuje zvolený režim alebo postup.

Upozornenie: Keď je zubná kefka zapnutá, môžete prepínať medzi režimami, no nie medzi postupmi. Postupy by sa mali vybrať pred čistením zubov.

Režimy čistenia

Režim čistenia

Štandardný režim na dokonalé vyčistenie zubov.

Režim pre citlivé zuby (len niektoré modely)

Jemné, ale dôkladné čistenie citlivých zubov a ďasien.

Režim bielenia (len niektoré modely)

2 minúty režimu čistenia a ďalších 30 sekúnd režimu bielenia s dôrazom na viditeľné predné zuby.

Pokyny pri čistení v režime bielenia

- 1** Prvé 2 minúty čistíte podľa popisu v časti „Pokyny pri čistení“.
- 2** Po uplynutí 2 minút režimu čistenia sa spustí režim bielenia, ktorý sa prejaví zmenou zvuku a pohybu. Po tomto signáli začinite s čistením horných predných zubov po dobu 15 sekúnd.
- 3** Pri ďalšom pípnutí a pozastavení prejdite na dolné predné zuby a čistite ich zvyšných 15 sekúnd.

Masážny režim

Režim jemnej stimulácie ďasien.

Postupy čistenia

Čistiaci postup Go Care

1-minútový cyklus čistenia v režime čistenia na rýchle čistenie. Budete počuť signál funkcie Quadpacer v 15-sekundových intervaloch.

Čistiaci postup Max Care

3-minútový cyklus čistenia, ktorý kombinuje režim čistenia a masážny režim v jednom postupe na dôkladné vyčistenie ústnej dutiny. Pre každú zo 4 častí ústnej dutiny má tento postup 30-sekundový režim čistenia a 15-sekundový masážny režim. Budete počuť signál funkcie Quadpacer v 45-sekundových intervaloch.

Upozornenie: Pri použití kefký Sonicare na klinické štúdie je nutné zvolit' 2-minútový režim čistenia. Rukoväť musí byť úplne nabitá. Vypnite funkciu Easy-start a v miestach, kde prichádza k nadmernému znečisteniu, je v záujme lepšieho odstránenia nečistôt možné predĺžit' čistenie o ďalších 30 sekúnd.

Vlastnosti a funkcie

Jednoduchý začiatok

- Tento model zubnej kefky Sonicare sa dodáva s aktivovanou funkciou Easy-start.
- Funkcia Easy-start postupne zvyšuje výkon počas prvých 14 čistení, aby ste si zvykli na čistenie pomocou elektrickej zubnej kefky Sonicare.

Upozornenie: Každé z prvých 14 čistení musí trvať minimálne 1 minútu, aby sa cyklus funkcie Easy-start posunul správne.

Vypnutie a zapnutie funkcie Easy-start

1 Kefkový nástavec nasadíte na rukoväť.

2 Rukoväť vložte do nabíjačky, ktorá je zapojená do elektrickej siete.

- Vypnutie funkcie Easy-start:

Stlačte a 5 sekúnd podržte tlačidlo vypínača. Zaznie 1 pípnutie, ktoré vás upozorní, že funkcia Easy-start sa vyplá.

- Zapnutie funkcie Easy-start:

Stlačte a 5 sekúnd podržte tlačidlo vypínača. Zaznejú 2 pípnutia, ktoré vás upozornia, že funkcia Easy-start sa zapla.

Upozornenie: Neodporúčame používať funkciu Easy-start nad rámec úvodnej fázy používania zubnej kefky, keďže by sa znížila efektívnosť pri odstraňovaní zubného povlaku.

Inteligentný časovač

Inteligentný časovač vás upozorní na dokončenie čistiaceho cyklu automatickým vypnutím zubnej kefky na konci čistiaceho cyklu. Zubní odborníci odporúčajú čistiť zuby aspoň 2 minúty dvakrát denne.

Quadpacer

- Quadpacer je intervalový časovač, ktorý vás pípnutím a krátkym pozastavením čistenia upozorní, aby ste si vyčistili všetky 4 časti ústnej dutiny. V závislosti od zvoleného režimu čistenia pípá časovač Quadpacer počas cyklu čistenia v rôznych intervaloch. Pozrite si časť „Pokyny pri čistení“ a „Individuálne prispôsobenie čistenia“ (Obr. 5). Funkcia Quadpacer je na tomto modeli kefky aktivovaná. Ak chcete funkciu Quadpacer deaktivovať alebo znovu aktivovať:

- 1** Vložte rukoväť s kefkovým nastavcom do nabíjačky, ktorá je zapojená do elektrickej siete.
- 2** Stlačte a podržte stlačené tlačidlo individuálneho prispôsobenia čistenia zubov, až kým:
 - A Budete počuť 1 pípnutie, ktoré znamená, že časovač Quadpacer bol deaktivovaný.
 - B Budete počuť 2 pípnutia, ktoré znamenajú, že časovač Quadpacer bol aktivovaný.

Upozornenie: Funkciu Quadpacer nie je možné vypnúť v predprogramovaných postupoch čistenia Go Care a Max Care.

Integrovaná úchytka na kábel UV dezinfekčnej jednotky

- 1** Ak váš model zubnej kefy Sonicare obsahuje aj dezinfekčnú jednotku, prebytočnú časť kábla môžete navinúť na úchytku na spodnej časti dezinfekčnej jednotky (Obr. 7).

Dezinfekcia

Dezinfekcia

- Vďaka dezinfekčnej UV jednotke môžete kefkový nastavac očistiť po každom použití (Obr. 8).

Dezinfekčnú jednotku odpojte zo siete, okamžite ju prestaňte používať a zavolajte do nášho Strediska starostlivosti o zákazníkov, ak:

- UV žiarovka ostáva zapnutá, keď sú dvierka na jednotke otvorené.
- Okienko na dezinfekčnej jednotke je poškodené alebo chýba.
- Dezinfekčná jednotka počas činnosti dymí alebo z nej cítite zápach horenia.

Upozornenie: UV žiarenie je škodlivé pre ľudské oči a pokožku. Dezinfekčnú jednotku vždy uchovávajte mimo dosahu detí.

- 1** Po čistení opláchnite kefkový nastavac a otraste z neho prebytočnú vodu.

Počas dezinfekcie na kefku nenasadzujte cestovný kryt.

- 2** Vložte prst do drážky na dvierkach v hornej časti dezinfekčnej jednotky a potiahnutím ich otvorte (Obr. 9).
- 3** Kefkový nástavec vložte na jeden z 2 háčikov v dezinfekčnej jednotke štetinami smerom k žiarovke. (Obr. 10)

Upozornenie: V dezinfekčnej jednotke čistite iba kefkové nástavce Sonicare.

Upozornenie: Zubná kefka Sonicare For Kids sa časom v UV dezinfekčnej jednotke opotrebuje a stratí na kvalite. Zubnú kefku vášho dieťaťa musíte kontrolovať a meniť častejšie ako bežné kefkové nástavce (pozrite si kapitolu „Výmena“).

- 4** Skontrolujte, či je dezinfekčná jednotka zapojená do siet'ovej zásuvky.
- 5** Zatvorte dvierka a raz stlačte zelené tlačidlo zap./vyp., čím vyberiete čistiaci cyklus UV.

Upozornenie: Dezinfekčnú jednotku môžete zapnúť, len ak sú dvierka správne zatvorené.

Upozornenie: Ak počas dezinfekčného cyklu otvoríte dvierka, dezinfekčná jednotka sa vypne.

Upozornenie: Dezinfekčný cyklus trvá 10 minút a potom sa dezinfekčná jednotka automaticky vypne.

- ▶ Dezinfekčná jednotka je v prevádzke, kým cez okienko svieti svetlo.

Čistenie

Kefkový nástavec, rukoväť, cestovnú nabíjačku ani UV dezinfekčnú jednotku neumývajte v umývačke riadu.

Rukoväť zubnej kefky

- 1** Odpojte kefkový nástavec a opláchnite teplou vodou kovový hriadel (Obr. 11).

Netlačte na gumové tesnenie na kovovom hriadeli ostrými predmetmi, mohol by sa poškodiť.

- 2** Celý povrch rukoväte utrite vlhkou handričkou.

Kefkový nástavec

- 1** Kefkový nástavec a štetinky po každom použití opláchnite (Obr. 12).
- 2** Minimálne jedenkrát za týždeň odpojte kefkový nástavec z rukoväte a opláchnite spojovaciu časť kefkového nástavca teplou vodou.

Nabíjačka

- 1** Odpojte nabíjačku zo siete.
- 2** Povrch nabíjačky utrite vlhkou handričkou.

Dezinfekčná jednotka

Dezinfekčnú jednotku neponárajte do vody ani ju nečistite pod tečúcou vodou.

Dezinfekčnú jednotku nečistite, kým je žiarovka UV horúca.

Pre optimálnu účinnosť odporúčame čistiť dezinfekčnú jednotku každý týždeň.

- 1** Dezinfekčnú jednotku odpojte zo siete.
- 2** Vytiahnite podnos na odkvapkávanie. Opláchnite ho a utrite dočista navlhčenou handričkou (Obr. 13).

3 Všetky vnútorné povrchy očistite navlhčenou handričkou.

4 Odstráňte ochranný štít pred UV žiarovkou. (Obr. 14)

Ak chcete vybrať štít, chyt'ite okraje pri úchytkách, jemne ich stlačte a vytiahnite ochranný štít.

5 Vyberte UV žiarovku.

Ak chcete vybrať žiarovku, chyt'ite ju a vytiahnite von z kovovej spony.

6 Ochranný štít a UV žiarovku očistite navlhčenou handričkou.

7 Znovu vložte UV žiarovku.

Ak chcete znova vložiť žiarovku, zarovnajete drážku spodnej časti žiarovky s kovovou sponou a zatlačte do nej žiarovku.

8 Znova založte ochranný štít.

Ak chcete znova založiť ochranný štít, zarovnajete háčiky na štíte s otvormi na lesklom povrchu pri UV žiarovke. Zatlačte štít priamo do otvorov na dezinfekčnej jednotke.

Odkladanie

Ak nebudete zariadenie dlhšiu dobu používať, odpojte sieťovú zástrčku zo zásuvky. Potom vyčistite zariadenie a uložte ho na chladné a suché miesto mimo priameho slnečného svetla. Na lepšie uloženie kábla môžete použiť úchytku na kábel umiestnenú na dezinfekčnej jednotke.

Výmena

Kefkový nástavec

Na dosiahnutie optimálnych výsledkov vymieňajte hlavy kefy každé 3 mesiace.

Používajte iba originálne náhradné kefkové nástavce značky Philips Sonicare.

UV žiarovka

Náhradné UV žiarovky sú vo vašej krajine dostupné prostredníctvom Strediska starostlivosti o zákazníkov spoločnosti Philips.

Recyklácia

- Tento symbol na výrobku znamená, že sa na daný výrobok vzťahuje Európska smernica 2012/19/EÚ (Obr. 15).
- Tento symbol znamená, že výrobok obsahuje vstavanú nabíjateľnú batériu, ktorú na základe Smernice EÚ č. 2006/66/ES nemožno likvidovať spolu s bežným domovým odpadom. Ak chcete vybrať batériu, postupujte podľa pokynov v časti „Vyberanie nabíjateľnej batérie“ (Obr. 16).
- Informujte sa o lokálnom systéme separovaného zberu odpadu pre elektrické a elektronické zariadenia a nabíjateľné batérie. Postupujte podľa miestnych predpisov a nikdy nelikvidujte výrobok ani nabíjateľné batérie s bežným komunálnym odpadom. Správna likvidácia starých výrobkov a nabíjateľných batérií pomáha zabrániť negatívnym dopadom na životné prostredie a ľudské zdravie.

Wyberanie nabíjateľnej batérie

Nabíjateľnú batériu vyberte až pri likvidácii zariadenia. Pred vybratím batérie sa uistite, že je úplne vybitá.

Pri odstraňovaní nabíjateľnej batérie budete potrebovať skrutkovač s plochým hrotom (štandardný). Pri postupe podľa nižšie uvedených pokynov dbajte na základné bezpečnostné opatrenia. Chráňte si oči, ruky, prsty a povrch, na ktorom pracujete.

- 1** Na úplné vybitie nabíjateľnej batérie vyberte rukoväť z nabíjačky, zapnite zubnú kefku Sonicare a nechajte ju zapnutú, až kým sa sama nevypne. Tento krok opakujte, až kým zubnú kefku Sonicare nebude možné vôbec zapnúť.
- 2** Skrutkovač vložte do drážky v spodnej časti rukoväti a otočte proti smeru pohybu hodinových ručičiek, aby ste uvoľnili spodný kryt (Obr. 17).
- 3** Rukoväť prevráťte naopak a zatlačením hriadeľa smerom nadol uvoľníte vnútorné súčiastky rukoväti (Obr. 18).
- 4** Zasuňte skrutkovač pod dosku plošných spojov vedľa batérie a otočením prerušte kontakt. Vyberte dosku plošných spojov a vypáňte batériu z plastového držiaka (Obr. 19).

Nabíjateľnú batériu môžete teraz recyklovať a zvyšok zariadenia náležite zlikvidovať.

Záruka a podpora

Ak potrebujete informácie alebo podporu, navštívte webovú stránku **www.philips.com/support** alebo si preštudujte informácie v priloženom celosvetovo platnom záručnom liste.

Obmedzenia záruky

Zmluvné podmienky medzinárodnej záruky sa nevzťahujú na nasledujúce:

- Kefkové nástavce
- Poškodenie spôsobené použitím neautorizovaných náhradných dielov
- Poškodenie spôsobené nesprávnym alebo nepovoleným používaním, zanedbávaním, úpravou alebo opravou vykonanou neoprávnenou osobou
- Bežné opotrebovanie vrátane úlomkov, škrabancov, oderov, zmeny alebo straty farby
- UV žiarovka

Uvod

Čestitamo vam za nakup in dobrodošli pri Philipsu!

Če želite popolnoma izkoristiti podporo, ki jo nudi Philips, registrirajte izdelek na www.philips.com/welcome.

Pomembno

Pred uporabo aparata natančno preberite ta uporabniški priročnik in ga shranite za poznejšo uporabo.

Nevarnost

- Polnilnika in/ali čistilnika ne približujte vodi. Ne postavljajte ali hranite ga blizu vode v kadi, umivalniku itd. Polnilnika in/ali čistilnika ne potaplajte v vodo ali drugo tekočino. Po čiščenju zagotovite, da je polnilnik in/ali čistilnik popolnoma suh, preden ga priključite na omrežno napajanje.

Opozorilo

- Omrežnega kabla ne morete zamenjati. Če se omrežni kabel poškoduje, zavržite polnilnik in/ali čistilnik.
- Polnilnik in/ali čistilnik vedno zamenjajte samo z originalnim delom, da se izognete nevarnosti.
- Polnilnika in/ali čistilnika ne uporabljajte na prostem ali v bližini ogrevanih površin. Čistilnika ne uporabljajte v bližini uporabe aerosolnih razpršil ali dovajanja kisika.

202 SLOVENŠČINA

- Če je aparat na kakršenkoli način poškodovan (glava ščetke, ročaj zobne ščetke, polnilnik in/ali čistilnik), ga nemudoma prenehajte uporabljati. Aparat ne vsebuje delov, ki bi jih lahko servisiral uporabnik sam. Če je aparat poškodovan, se obrnite na center za pomoč uporabnikom v vaši državi (oglejte si poglavje "Garancija in podpora").
- Ta aparat lahko uporabljajo otroci nad 8. letom starosti in osebe z zmanjšanimi fizičnimi ali psihičnimi sposobnostmi ali s pomanjkljivimi izkušnjami in znanjem, če so prejele navodila glede varne uporabe aparata ali jih pri uporabi nadzoruje odgovorna oseba, ki jih opozori na morebitne nevarnosti. Otroci naj se ne igrajo z aparatom. Otroci aparata ne smejo čistiti in vzdrževati, razen če so starejši od 8 let in imajo nadzor.
- Čistilnik prenehajte uporabljati, če UV-sijalka sveti, ko so vrata odprta. UV-svetloba lahko škoduje očem in koži. Čistilnik vedno hranite izven dosega otrok.

Previdno

- Glave ščetke, ročaja, polnilnika, pokrova polnilnika in/ali čistilnika ne perite v pomivalnem stroju.
- Če ste v preteklih dveh mesecih prestali operacijo v ustih ali na dlesnih, se pred uporabo ščetke posvetujte z zobozdravnikom.

- Če se po uporabi zobne ščetke pojavi močna krvavitev ali se krvavitev pojavlja tudi po 1 tednu uporabe, se posvetujte s zobozdravnikom. Z njim se posvetujte tudi, če ob uporabi zobne ščetke Sonicare občutite nelagodje ali bolečine.
- Zobna ščetka Sonicare ustreza varnostnim standardom za elektromagnetne naprave. Če imate srčni spodbujevalnik ali kateri drug vsadek, se pred začetkom uporabe obrnite na zdravnika ali proizvajalca vsadka.
- Če imate medicinske zadržke, se pred začetkom uporabe ščetke Sonicare posvetujte s svojim zdravnikom.
- Ta aparat je namenjen samo za čiščenje zob, dlesni in jezika. Ne uporabljajte ga v druge namene. V primeru nelagodja ali bolečine aparat prenehajte uporabljati in se obrnite na zdravnika.
- Zobna ščetka Sonicare je namenjena osebni negi in ni namenjena uporabi več bolnikov v zobozdravstveni ordinaciji ali ustanovi.
- Glavo ščetke z zmečkanimi ali upognjenimi ščetinami prenehajte uporabljati. Glavo ščetke zamenjajte vsake 3 mesece ali pogosteje, če opazite znake obrabe.
- Ne uporabljajte glav ščetk, ki jih proizvajalec ne priporoča.

- Če vsebuje zobna pasta peroksid, sodo bikarbono ali bikarbonat (pogosto v zobnih pastah za beljenje zob), glavo ščetke po vsaki uporabi temeljito očistite z milom in vodo. Tako preprečite pokanje plastike.
- V zračne odprtine čistilnika ne vstavljajte predmetov in jih ne blokirajte tako, da čistilnik postavite na mehko površino ali na mesto, kjer bi predmeti lahko blokirali te odprtine (primeri predmetov: revija, toaletni papir in lasje).
- UV-sijalka je med in takoj po čiščenju vroča. Ne dotikajte se vroče UV-sijalke.
- Čistilnika ne uporabljajte brez nameščenega zaščitnega pokrova, da preprečite stik z vročo sijalko.
- Če ste s čistilnikom opravili 3 zaporedne cikle UV-čiščenja (3-krat zapored), ga pred naslednjim ciklom UV-čiščenja izklopite za vsaj 30 minut.

Elektromagnetna polja (EMF)

Ta Philipsov aparat ustreza vsem veljavnim standardom in predpisom glede izpostavljenosti elektromagnetnim poljem.

Splošni opis (Sl. 1)

- 1** Higieniski potovalni pokrovček
- 2** Glava ščetke
- 3** Mehak ročaj
- 4** Gumb za vklop/izklop
- 5** Prilagojen gumb za ščetkanje

- 6** Načini ščetkanja (samo pri določenih modelih)
- 7** Postopki ščetkanja (samo pri določenih modelih)
- 8** Razkošni indikator napolnjenosti baterije
- 9** Potovalni polnilnik
- 10** UV-čistilnik z vgrajenim polnilcem in nosilcem za kabel (samo pri določenih modelih)
 - Ni prikazano: UV-sijalka
 - Ni prikazano: pladenj za kapljanje čistilnika
 - Ni prikazano: zaščitni pokrov za UV-sijalko

Opomba: Vsebinska škatle se lahko razlikuje glede na kupljeni model

Priprava pred uporabo

Namestitev glave ščetke

- 1** Glavo zobne ščetke poravnajte tako, da so ščetine obrnjene proti sprednji strani ročaja. (Sl. 2)
- 2** Glavo ščetke trdno do konca pritisnite na kovinsko gred.

Opomba: Ko je glava ščetke nameščena, je normalno, da je med njo in ročajem manjši presledek.

Polnjenje aparata

- 1** Polnilnik vključite v omrežno vtičnico.
- 2** Ročaj postavite na polnilnik (Sl. 3).
 - ▶ Indikator napolnjenosti baterije utripa in označuje, da se zobna ščetka polni.

Razkošni indikator napolnjenosti baterije:

- Označuje preostalo energijo baterije
- 3 zeleni LED-indikatorji: 75–100 %
 - 2 zelena LED-indikatorja: 50–74 %
 - 1 zelen LED-indikator: 25–49 %
 - 1 utripajoč rumen LED-indikator: manj kot 25 %

206 SLOVENŠČINA

Opomba: Če je baterija zobne ščetke Sonicare skoraj prazna, zaslišite 3 piske in 1 LED-indikator napolnjenosti baterije 30 sekund utripa rumeno po 2-minutnem ciklu ščetkanja.

Opomba: Da bo baterija vedno povsem napolnjena, lahko zobno ščetko Sonicare pustite na polnilniku, ko je ne uporabljate. Polnjenje baterije traja vsaj 24 ur.

Uporaba aparata

Navodila za ščetkanje

- 1** Ščetine zmočite in nanesite malo zobne paste.
- 2** Ščetine zobne ščetke postavite na zobe pod rahlim kotom proti dlesnim (Sl. 4).
- 3** Zobno ščetko Sonicare vklopite tako, da pritisnete gumb za vklop/izklop.

Opomba: Da preprečite škropljenje zobne paste, mora biti zobna ščetka Sonicare v stiku z zobmi, preden jo vklopite.

- 4** Za večjo učinkovitost ščetkanja rahlo pritisnite, za ostalo bo poskrbela ščetka Sonicare.
- 5** Glavo ščetke počasi in nežno pomikajte po zobeh v kratkih gibih naprej in nazaj, da daljše ščetine dosežejo prostorčke med zobmi. Tako nadaljujte celoten cikel ščetkanja.

Opomba: Da zagotovite enakomerno ščetkanje vseh zob, usta s funkcijo Quadpacer razdelite na 4 (oglejte si poglavje "Funkcije").

- 6** Vsak del ščetkajte 30 sekund, skupni čas ščetkanja pa mora biti 2 minuti. Začnite z delom 1 (zunanj del zgornjih zob) in nato z delom 2 (notranji del zgornjih zob). Nadaljujte z delom 3 (zunanj del spodnjih zob) in končajte z delom 4 (notranji del spodnjih zob) (Sl. 5).

- 7** Ko končate s ciklom ščetkanjem, lahko očistite še žvečilne površine zob in območja, kjer pride do obarvanja. Z vklopljeno ali izklopljeno zobno ščetko lahko očistite tudi jezik (Sl. 6).

Zobno ščetko Sonicare lahko varno uporabljate na:

- zobnih aparatih (v tem primeru se glave ščetke hitreje obrabijo),
- zobnih popravkih (plombe, krone, prevleke).

Prilagoditev ščetkanja po meri

Sonicare začne samodejno čistiti v privzetem načinu Clean.

Ščetkanje prilagodite tako:

- 1** Vključite Sonicare, pritisnite gumb za prilagojeno ščetkanje, da preklopite med načini in postopki.
- ▶ Zeleni LED-indikator označuje izbrani način ali postopek.

Opomba: Ko je zobna ščetka vklopljena, lahko preklapljate med načini, ne pa med postopki. Postopke morate izbrati pred ščetkanjem.

Načini ščetkanja

Način Clean

Standardni način za vrhunsko čiščenje zob.

Način Sensitive (samo pri določenih modelih)

Nežno in temeljito čiščenje občutljivih zob in dlesni.

Način White (samo pri določenih modelih)

2 minuti ščetkanja v načinu Clean in dodatnih 30 sekund v načinu White za dodatno čiščenje vidnih sprednjih zob.

Navodila za ščetkanje v načinu White

- 1** Prvi 2 minuti ščetkajte po navodilih v razdelku "Navodila za ščetkanje".
- 2** Po 2 minutah ščetkanja v načinu Clean se vklopi način White in spremeni se zvok ščetkanja in gibanje ščetke. To je signal, da začnete s ščetkanjem zgornjih sprednjih zob 15 sekund.
- 3** Ob naslednjem pisku in premoru premaknite ščetko na spodnje sprednje zobe za končnih 15 sekund ščetkanja.

208 SLOVENŠČINA

Način Massage

Način za nežno stimulacijo dlesni.

Postopki ščetkanja

Postopek Go Care

1-minutno ščetkanje v načinu Clean za hitro čiščenje. Signal Quadpacerja slišite v 15-sekundnih intervalih.

Postopek Max Care

3-minutno ščetkanje, ki vključuje načina Clean in Massage za temeljito čisto ustno votlino. Postopek vključuje 30-sekundni način Clean in 15-sekundni način Massage za vse 4 dele ust. Signal Quadpacerja slišite v 45-sekundnih intervalih.

Opomba: Če se Sonicare uporablja v kliničnih raziskavah, mora biti izbran 2-minutni privzeti način Clean. Ročaj mora biti popolnoma napolnjen. Izklopite funkcijo za enostaven začetek. Področja, na katerih se pojavljajo madeži, lahko ščetkate dodatnih 30 sekund, da pomagate odstraniti madeže.

Funkcije

Enostaven začetek

- Zobna ščetka Sonicare ima aktivirano funkcijo za enostaven začetek.
- Funkcija za enostaven začetek v času prvih 14 ščetkanji počasi zvišuje moč motorja, da se navadite na ščetkanje s ščetko Sonicare.

Opomba: Prvih 14 ščetkanj mora biti dolgih vsaj 1 minuto, da pravilno dokončate cikel funkcije za pravilen in enostaven začetek.

Izklop ali vklop funkcije za enostaven začetek

- 1** Glavo ščetke pritrdite na ročaj.
- 2** Ročaj namestite v vklopljen polnilnik.
 - Izklop funkcije za enostaven začetek:
5 sekund pridržite in zadržite gumb za vklop/izklop. Zaslišali boste pisk, ki pomeni, da je funkcija za enostaven začetek izklopljena.
 - Vklop funkcije za enostaven začetek:
5 sekund pridržite in zadržite gumb za vklop/izklop. Zaslišali boste dva piska, ki pomenita, da je funkcija za enostaven začetek vklopljena.

Opomba: Uporaba funkcije za enostaven začetek po začetnem ciklu ni priporočljiva in zmanjšuje učinkovitost odstranjevanja oblog z zobno ščetko Sonicare.

Smartimer

Smartimer označuje, da je ščetkanje končano, ko ob koncu cikla ščetkanja samodejno izklopi zobno ščetko.

Zobozdravstveni strokovnjaki priporočajo, da zobe ščetkate vsaj 2 minuti dvakrat dnevno.

Quadpacer

- Quadpacer je intervalni časovnik, ki vas s kratkim zvočnim signalom in kratko prekinitvijo ščetkanja opomni, da morate temeljito in enakomerno očistiti vsa 4 področja ust. Quadpacer glede na način ali postopek ščetkanja med ščetkanjem piska v različnih intervalih. Oglejte si razdelka "Navodila za ščetkanje" in "Prilagoditev ščetkanja po meri" (Sl. 5).

Funkcija Quadpacer je pri tem modelu zobne ščetke Sonicare vklopljena. Izklop ali ponovni vklop funkcije Quadpacer:

1 Ročaj z nameščeno glavo ščetke postavite na priključeni polnilnik.

2 Pridržite gumb za prilagojeno ščetkanje, da:

- A Zaslišite 1 pisk, ki označuje, da je funkcija Quadpacer izklopljena.
- B Zaslišite 2 piska, ki označujeta, da je funkcija Quadpacer vklopljena.

Opomba: Funkcije Quadpacer ni mogoče izklopiti pri predprogramiranih postopkih ščetkanja Go Care in Max Care.

Vgrajen nosilec za kabel UV-čistilnika

- 1** Če je vaša zobna ščetka Sonicare opremljena s čistilnikom, lahko na dnu čistilnika ovijete in shranite odvečni kabel (Sl. 7).

Čiščenje

Čiščenje

- Z UV-čistilnikom lahko očistite glavo ščetke po vsaki uporabi (Sl. 8).

V naslednjih primerih čistilnik izključite z napajanja, ga prenehajte uporabljati in pokličite oddelek za pomoč uporabnikom:

- UV-sijalka sveti tudi, ko so vrata odprta.
- Steklo čistilnika je počeno ali manjka.
- Čistilnika med delovanjem oddaja dim ali vonj po zažganem.

Opomba: UV-svetloba lahko škoduje očem in koži. Čistilnik vedno hranite izven dosega otrok.

1 Po ščetkanju sperite glavo ščetke in otresite preostalo vodo.

Potovalnega pokrovčka med čiščenjem ne nameščajte na glavo ščetke.

2 Prst vstavite v odprtino v vratih na zgornjem delu čistilnika in odprite vrata (Sl. 9).

3 Glavo ščetke položite na enega od 2 klinov v čistilniku tako, da so ščetine obrnjene proti sijalki. (Sl. 10)

Opomba: V čistilniku čistite samo pritrđljive glave ščetke Sonicare.

Opomba: Glava ščetke Sonicare for Kids se v UV-čistilniku obrablja. Glavo otrokove zobne ščetke morate menjati pogosteje kot običajne glave ščetke Sonicare (oglejte si poglavje “Zamenjava”).

4 Prepričajte se, da je čistilnik priključen v omrežno vtičnico.

5 Zaprite vrata in pritisnite zeleni gumb za vklop/izklop, da izberete cikel UV-čiščenja.

Opomba: Čistilnik lahko vklopite samo, če so vrata pravilno zaprta.

Opomba: Čistilnik se zaustavi, če med čiščenjem odprete vrata.

Opomba: Čistilnik deluje 10 minut, nato pa se samodejno izklopi.

- ▶ Čistilnik deluje, ko skozi okno sveti svetloba.

Čiščenje

Glave ščetke, ročaja, potovalnega polnilnika ali UV-čistilnika ne čistite v pomivalnem stroju.

Ročaj zobne ščetke

- 1 Odstranite glavo ščetke in kovinsko gred sperite s toplo vodo (Sl. 11).

Na gumijasto tesnilo na kovinski gredi ne pritiskajte z ostrimi predmeti, ker jo lahko poškodujete.

- 2 Z vlažno krpo obrišite celotno površino ročaja.

Glava ščetke

- 1 Glavo ščetke in ščetine sperite po vsaki uporabi (Sl. 12).
- 2 Glavo ščetke odstranite z ročaja in stik glave ščetke vsaj enkrat tedensko sperite s toplo vodo.

Polnilnik

- 1 Izklopite polnilnik.
- 2 Z vlažno krpo obrišite celotno površino polnilnika.

Čistilnik

Čistilnika ne potaplajte v vodo in ga ne spirajte pod tekočo vodo.

Čistilnika ne čistite, ko je UV-sijalka vroča.

Za optimalno učinkovitost je priporočljivo, da čistilnik čistite enkrat tedensko.

- 1 Čistilnik izključite z napajanja.
- 2 Pladenj za kapljanje povlecite naravnost ven. Pladenj za kapljanje sperite in obrišite z vlažno krpo (Sl. 13).
- 3 Vse notranje površine očistite z vlažno krpo.
- 4 Odstranite zaščitni pokrov pred UV-sijalko. (Sl. 14)

212 SLOVENŠČINA

Pokrov odstranite tako, da primete robove ob pritrdiščih ter nežno stisnete in izvlečete zaščitni pokrov.

5 Odstranite UV-sijalko.

Sijalko odstranite tako, da jo povlečete iz kovinske zaponke.

6 Zaščitni pokrov in UV-sijalko očistite z vlažno krpo.

7 Ponovno vstavite UV-sijalko.

Sijalko ponovno vstavite tako, da spodnji del sijalke poravnate s kovinsko zaponko in vanjo potisnete sijalko.

8 Ponovno vstavite zaščitni pokrov.

Zaslon ponovno vstavite tako, da kline pokrova poravnate z režami na odsevni površini blizu UV-sijalke. Pokrov potisnite naravnost v reže čistilnika.

Shranjevanje

Če aparata dlje časa ne boste uporabljali, omrežni vtičač izključite iz omrežne vtičnice. Nato aparat očistite in shranite na hladno in suho mesto, ki ni izpostavljen sončni svetlobi. Omrežni kabel lahko navijete okoli nosilca za kabel na UV-čistilniku.

Zamenjava

Glava ščetke

Glave ščetke Sonicare zamenjajte vsake 3 mesece, da zagotovite optimalne rezultate. Uporabljajte samo originalne nadomestne glave ščetke Philips Sonicare.

UV-sijalka

Nadomestne UV-sijalke lahko dobite pri Philipsovem centru za pomoč uporabnikom v vaši državi.

Recikliranje

- Ta simbol na izdelku pomeni, da zanj velja evropska direktiva 2012/19/EU (Sl. 15).
- Ta simbol pomeni, da izdelek vsebuje akumulatorsko baterijo, za katero velja evropska direktiva 2006/66/ES, ki določa, da je ni dovoljeno odlagati skupaj z običajnimi gospodinjstvi odpadki. Pri odstranitvi baterije sledite navodilom v poglavju "Odstranjevanje akumulatorske baterije" (Sl. 16).
- Poizvedite, kako je na vašem območju organizirano ločeno zbiranje odpadnih električnih in elektronskih izdelkov ter akumulatorskih baterij. Upoštevajte lokalne predpise ter izdelka in akumulatorskih baterij ne odlagajte z običajnimi gospodinjstvi odpadki. Pravilno odlaganje starih izdelkov in akumulatorskih baterij pomaga preprečevati morebitne negativne posledice za okolje in zdravje ljudi.

Odstranjevanje akumulatorske baterije

Akumulatorsko baterijo odstranite samo, če boste aparat zavrgli.
Ko baterijo odstranite, mora biti popolnoma prazna.

Za odstranitev akumulatorske baterije potrebujete ploščati (standardni) izvijač. Pri spodaj opisanem postopku upoštevajte osnovne varnostne ukrepe. Zaščitite oči, roke, prste in površino, na kateri delate.

- 1** Če želite baterijo za večkratno polnjenje popolnoma izprazniti, ročaj odstranite iz polnilnika ter zobno ščetko Sonicare vklopite in jo pustite delovati, dokler se ne izprazni. To ponavljajte toliko časa, dokler zobne ščetke Sonicare ne morete več vklopiti.
- 2** Izvijač vstavite v režo na dnu ročaja in ga obrnite v levo, da sprostite spodnji pokrovček (Sl. 17).
- 3** Ročaj obrnite okoli in pritisnite na gred, da sprostite notranje dele ročaja (Sl. 18).
- 4** Izvijač vstavite pod tiskano vezje ob priključkih baterije in ga obrnite, da odlomite priključke. Odstranite tiskano vezje in baterijo dvignite iz plastičnega nosilca (Sl. 19).

Akumulatorsko baterijo lahko zdaj reciklirate, aparat pa ustrezno zavržete.

Garancija in podpora

Če potrebujete informacije ali podporo, obiščite www.philips.com/support ali preberite ločeni mednarodni garancijski list.

Garancijske omejitve

Pogoji mednarodne garancije ne krijejo naslednjega:

- Glave ščetke
- Škoda zaradi uporabe neodobrenih nadomestnih delov
- Poškodb zaradi napačne ali neprimerne uporabe, malomarnosti, sprememb ali nepooblaščenega popravila.
- Normalne obrabe, vključno z odkruški, praskami, odrgninami, razbarvanjem ali bledenjem
- UV-sijalka

Uvod

Čestitamo vam na kupovini i dobro došli u Philips! Da biste imali sve pogodnosti podrške koju pruža Philips, registrujte proizvod na www.philips.com/welcome.

Važno

Pre upotrebe aparata pažljivo pročitajte ovo uputstvo i sačuvajte ga za buduće potrebe.

Opasnost

- Punjač i/ili uređaj za sanitizaciju držite dalje od vode. Nemojte da ga stavljate ili odlažete iznad ili blizu vode u kadi, umivaoniku, sudoperi itd. Nemojte da uranjate punjač i/ili uređaj za sanitizaciju u vodu ili neku drugu tečnost. Nakon čišćenja uvek se uverite da je punjač i/ili uređaj za sanitizaciju potpuno suv pre nego što ga povežete na električnu mrežu.

Upozorenje

- Kabl za napajanje ne može da se zameni. Ako se kabl za napajanje ošteti, bacite punjač i/ili sanitizator.
- Punjač i/ili uređaj za sanitizaciju obavezno zamenite originalnim da bi se izbegla opasnost.
- Punjač i/ili uređaj za sanitizaciju nemojte da koristite na otvorenom niti u blizini zagrejanih površina. Nemojte da koristite sanitizator na mestima gde se koriste aerosol proizvodi u spreju niti na mestima gde se primenjuje kiseonik.

- Ako na aparatu postoji bilo kakvo oštećenje (glava četkice, drška četkice za zube i/ili uređaj za sanitizaciju), prestanite da ga koristite. Ovaj aparat ne sadrži delove koje korisnik može da servisira. Ako je aparat oštećen, obratite se centru za korisničku podršku u svojoj zemlji (pogledajte poglavlje „Garancija i podrška“).
- Ovaj aparat mogu da koriste deca starija od 8 godina i osobe sa smanjenim fizičkim, senzornim ili mentalnim sposobnostima, ili nedostatkom iskustva i znanja, pod uslovom da su pod nadzorom ili da su dobile uputstva za bezbednu upotrebu aparata i da razumeju moguće opasnosti. Deca ne bi trebalo da se igraju aparatom. Čišćenje i korisničko održavanje dopušteno je samo deci starijoj od 8 godina i uz nadzor odraslih.
- Prekinite korišćenje uređaja za sanitizaciju ako UV lampa ostaje uključena nakon otvaranja poklopca. UV svetlost može da bude štetna za ljudsko oko i kožu. Uređaj za sanitizaciju uvek držite van domašaja dece.

Opomena

- Nemojte da perete glavu četkice, dršku, punjač, poklopac punjača i/ili uređaj za sanitizaciju u mašini za sudove.

- Posavetujte se sa vašim zubarom pre upotrebe ovog proizvoda ukoliko ste imali hirurški zahvat u ustima ili na desnim u prethodna 2 meseca.
- Posavetujte se sa stomatologom ako posle upotrebe ove četkice za zube dolazi do prekomernog krvarenja ili ako se krvarenje nastavi nakon jednonedeljne upotrebe. Takođe, posavetujte se sa stomatologom ako osećate nelagodnost ili bol kada koristite Sonicare četkicu za zube.
- Sonicare četkica za zube usklađena je sa standardima bezbednosti za elektromagnetne uređaje. Ako imate pejsmejker ili drugi implantat, obratite se lekaru ili proizvođaču implantata pre upotrebe.
- Ako imate medicinske nedoumice, konsultujte se sa lekarom pre nego što počnete da koristite Sonicare.
- Ovaj aparat namenjen je isključivo za čišćenje zuba, desni i jezika. Nemojte da ga koristite ni u jednu drugu svrhu. Prekinite sa upotrebom aparata i obratite se lekaru ako dođe do pojave nelagodnosti ili bola.
- Sonicare četkica za zube je aparat za ličnu higijenu i nije namenjena za upotrebu kod više pacijenata u zubarskoj ordinaciji ili ustanovi.
- Prestanite da koristite glavu četkice sa polomljenim ili savijenim vlaknima. Glavu četkice zamenite na svaka 3 meseca ili ranije ako se pojave znakovi habanja.

- Nemojte koristiti druge glave četkice osim onih koje preporučuje proizvođač.
- Ako pasta za zube koju koristite sadrži peroksid, sodu bikarbonu ili bikarbonat (uobičajeni sastojak pasti za zube za izbeljivanje), posle svake upotrebe temeljno očistite glavu četkice pomoću sapuna i vode. Na ovaj način se sprečava moguće pucanje plastike.
- Nemojte da umećete predmete u otvore za vazduh na uređaju za sanitizaciju niti da blokirate te otvore postavljanjem na mekanu površinu ili u položaj/na lokaciju gde će drugi predmeti blokirati te otvore (primeri predmeta: časopisi, papirni ubrusi i dlake).
- UV lampa je vrela tokom i neposredno nakon ciklusa sanitizacije. Nemojte da dodirujete UV lampu kada je vruća.
- Nemojte da koristite uređaj za sanitizaciju bez zaštitne folije kako biste izbegli dodir sa vrućom lampom.
- Ako je uređaj za sanitizaciju upotrebljen za 3 uzastopna ciklusa UV čišćenja (tj. 3 puta zaredom), isključite ga na najmanje 30 minuta pre nego što započnete novi ciklus UV čišćenja.

Elektromagnetna polja (EMF)

Ovaj Philips aparat usklađen je sa svim primenljivim standardima i propisima u vezi sa elektromagnetnim poljima.

Opšti opis (Sl. 1)

- 1 Higijenski poklopac za putovanja
- 2 Glava četkice
- 3 Ručka sa mekom drškom
- 4 Dugme za uključivanje/isključivanje
- 5 Dugme za personalizovano pranje zuba
- 6 Režimi pranja zuba (samo određeni modeli)
- 7 Rutine pranja zuba (samo određeni modeli)
- 8 Vrhunski indikator napunjenosti baterije
- 9 Punjač za putovanja
- 10 UV uređaj za sanitizaciju sa integrisanim punjačem i dodatkom za namotavanje kabla (samo određeni modeli)
 - Nije prikazano: UV lampa
 - Nije prikazano: posuda za kapljanje za uređaj za sanitizaciju
 - Nije prikazano: zaštitna folija za UV lampu

Napomena: Sadržaj pakovanja razlikuje se u zavisnosti od kupljenog modela.

Pre upotrebe

Montiranje glave četkice

- 1 Poravnajte glavu četkice tako da vlakna budu okrenuta ka prednjoj strani drške. (Sl. 2)
- 2 Čvrsto pritisnite glavu četkice nadole na metalnu osovinu dok se ne zaustavi.

Napomena: Nakon montiranja glave četkice normalno je da postoji mali zazor između glave i drške četkice.

Punjenje aparata

- 1 Priključite punjač u zidnu utičnicu.
- 2 Postavite dršku na punjač (Sl. 3).
 - ▶ Indikator za nivo baterije treperi kako bi ukazao na to da se baterija četkice puni.

Vrhunski indikator napunjenosti baterije:

Ukazuje na preostali stepen napunjenosti baterije

- 3 zelene LED diode: 75–100%
- 2 zelene LED diode: 50–74%
- 1 zelena LED dioda: 25–49%
- 1 trepereća žuta LED dioda: manje od 25%

Napomena: Ako je nivo napunjenosti baterije Sonicare četkice nizak, oglašavaju se 3 zvučna signala i 1 LED dioda na indikatoru napunjenosti baterije treperi žuto 30 sekundi nakon ciklusa pranja zuba od 2 minuta.

Napomena: Da bi baterija uvek bila potpuno napunjena, Sonicare četkicu možete da držite na punjaču kada je ne koristite. Za potpuno punjenje baterije potrebno je bar 24 sata.

Upotreba aparata

Uputstva za pranje zuba

- 1 Pokvasite vlakna i nanesite malu količinu paste za zube.
- 2 Postavite vlakna četkice za zube na zube tako da budu pod blagim uglom u odnosu na desni (Sl. 4).
- 3 Pritisnite dugme za uključivanje/isključivanje da biste uključili Sonicare.

Napomena: Da biste izbegli prskanje paste za zube, proverite da li je četkica u kontaktu sa zubima pre nego što uključite Sonicare.

- 4 Primenite lagani pritisak kako biste maksimalno povećali efikasnost Sonicare četkice za zube i omogućili Sonicare četkici da obavi pranje zuba umesto vas.

- 5** Nežno i polako pomerajte glavu četkice preko zuba blagim pokretima unapred i unazad tako da duža vlakna mogu da dosegnu između zuba. Nastavite sa ovakvim pokretima tokom ciklusa pranja zuba.

Napomena: Da biste bili sigurni da perete ravnomerno na svim mestima u ustima, podelite usta na 4 odeljka pomoću funkcije Quadpacer (pogledajte poglavlje „Karakteristike“).

- 6** Koristite četkicu po 30 sekundi u svakom odeljku kako biste dobili ukupno vreme pranja od 2 minuta. Počnite sa odeljkom 1 (spoljna strana gornjih zuba), a zatim pređite na odeljak 2 (unutrašnja strana gornjih zuba). Nastavite sa odeljkom 3 (spoljna strana donjih zuba) i na kraju pređite na odeljak 4 (unutrašnja strana donjih zuba) (Sl. 5).
- 7** Nakon završetka ciklusa pranja zuba, možete da provedete dodatno vreme u četkanju površina za žvakanje i područja u kojima dolazi do pojave fleka. Možete da operete i jezik pomoću uključene ili isključene četkice za zube (izbor je na vama) (Sl. 6).

Sonicare četkica za zube može bezbedno da se koristi sa:

- protezom (glave četkice brže se habaju ako se koriste na protezi);
- zubarskim materijalom (plombama, krunicama i oblogama).

Personalizovanje doživljaja pranja zuba

Sonicare se automatski pokreće u podrazumevanom režimu čišćenja. Da biste personalizovali doživljaj pranja zuba:

- 1** Uključite Sonicare četkicu i pritiskajte dugme za personalizovano pranje da biste menjali režime i rutine.
- Zelena LED dioda ukazuje na izabrani režim ili rutinu.

Napomena: Kada je četkica za zube uključena, možete da menjate režime, ali ne i rutine. Rutinu bi trebalo izabrati pre pranja zuba.

Režimi pranja zuba

Režim čišćenja

Standardni režim za superiorno čišćenje zuba.

Osetljivi režim (samo određeni modeli)

Nežno, ali temeljno čišćenje osetljivih zuba i desni.

Režim izbeljivanja (samo određeni modeli)

2 minuta režima čišćenja uz dodatnih 30 sekundi režima izbeljivanja kako biste se usredsredili na vidljive prednje zube.

Uputstva za pranje u režimu izbeljivanja

- 1** Prva 2 minuta perite zube kao što je objašnjeno u odeljku „Uputstva za pranje zuba“.
- 2** Nakon 2 minuta u režimu čišćenja, aktiviraće se režim izbeljivanja, na šta ukazuje promena zvuka i pokreta četkice. To je signal da se tokom 15 sekundi usredsredite na prednje gornje zube.
- 3** Kada se oglasi sledeći zvučni signal i počne pauza, pređite na prednje donje zube za poslednjih 15 sekundi ciklusa.

Režim masiranja

Režim za nežnu stimulaciju desni.

Rutine pranja zuba

Rutina „Go Care“

1-minutni ciklus pranja zuba u režimu čišćenja, za brzo čišćenje. Quadpacer signal se oglašava u intervalima od 15 sekundi.

Rutina „Max Care“

3-minutni ciklus pranja zuba koji kombinuje režime čišćenja i masaže za temeljno čišćenje usta. Primenjuje se 30 sekundi režima čišćenja i 15 sekundi režima masaže za svaki od 4 odeljka u ustima. Quadpacer signal se oglašava u intervalima od 45 sekundi.

Napomena: Kada se Sonicare četkica koristi za kliničke studije, morate da izaberete podrazumevani režim čišćenja od 2 minuta. Drška mora da bude potpuno napunjena, a funkcija jednostavnog navikavanja mora da bude deaktivirana. Područja sa izraženijom pojavom fleka tretirajte dodatnih 30 sekundi, čime ćete doprineti uklanjanju fleka.

Funkcije

Jednostavno pokretanje

- Ovaj Sonicare model se isporučuje sa aktiviranom funkcijom jednostavnog navikavanja.
- Funkcija jednostavnog navikavanja nežno povećava snagu tokom prvih 14 pranja zuba da biste se navikli na pranje zuba pomoću Sonicare četkice za zube.

Napomena: Svako od prvih 14 pranja zuba mora da traje najmanje 1 minut kako bi se ispravno odvijao ciklus povećavanja snage funkcije jednostavnog navikavanja.

Aktiviranje ili deaktiviranje funkcije Jednostavno navikavanje

1 Postavite glavu četkice na dršku.

2 Postavite dršku na punjač uključen u struju.

- Da biste deaktivirali funkciju Jednostavno navikavanje: Pritisnite dugme za uključivanje/isključivanje i zadržite ga 5 sekundi. Čućete 1 zvučni signal, što znači da je funkcija jednostavnog navikavanja deaktivirana.
- Da biste aktivirali funkciju Jednostavno navikavanje: Pritisnite dugme za uključivanje/isključivanje i zadržite ga 5 sekundi. Čućete 2 zvučna signala, što znači da je funkcija jednostavnog navikavanja aktivirana.

Napomena: Upotreba funkcije jednostavnog navikavanja nakon početnog perioda povećavanja snage ne preporučuje se i smanjuje efikasnost Sonicare četkice za zube u uklanjanju kamenca.

Smartimer

Smartimer označava da je ciklus pranja zuba završen tako što će automatski isključiti četkicu za zube na kraju ciklusa pranja zuba. Zubari preporučuju pranje zuba dva puta dnevno u trajanju od barem 2 minuta.

Quadpacer

- Quadpacer je tajmer intervala koji se oglašava kratkim zvučnim signalom i privremeno zaustavlja rad četkice kako bi vas podsetio da operete 4 odeljka u ustima. U zavisnosti od režima ili rutine pranja zuba koju ste izabrali, Quadpacer se oglašava zvučnim signalom u različitim intervalima tokom ciklusa pranja zuba. Pogledajte odeljke „Uputstva za pranja zuba“ i „Personalizovanje doživljaja pranja zuba“ (Sl. 5).

Funkcija Quadpacer na ovom modelu je aktivirana. Ako želite da deaktivirate ili ponovo aktivirate funkciju Quadpacer:

- 1** Stavite dršku sa montiranom glavom četkice u priključeni punjač.
- 2** Pritisnite dugme za personalizovano pranje zuba i zadržite ga:
 - A Čućete 1 zvučni signal koji označava da je funkcija Quadpacer deaktivirana.
 - B Čućete 2 zvučna signala koji označavaju da je funkcija Quadpacer aktivirana.

Napomena: Funkciju Quadpacer nije moguće deaktivirati za unapred programirane rutine pranja zuba „Go Care“ i „Max Care“.

Ugrađeni dodatak za namotavanje kabla na UV uređaju za sanitizaciju

- 1** Ako se sa vašim modelom Sonicare četkice za zube isporučuje uređaj za sanitizaciju, dodatak za namotavanje kabla sa donje strane uređaja za sanitizaciju možete da koristite za odlaganje viška kabla (Sl. 7).

Sanitizacija**Sanitizacija**

- UV uređaj za sanitizaciju vam omogućava da čistite glavu četkice nakon svake upotrebe (Sl. 8).

Isključite uređaj za sanitizaciju, prekinite sa upotrebom i pozovite službu za brigu o potrošačima u sledećim slučajevima:

- UV lampa ostaje uključena nakon otvaranja poklopca.
- Prozor na uređaju za sanitizaciju je slomljen ili nedostaje.
- Uređaj za sanitizaciju tokom rada ispušta dim ili miris paljevine.

Napomena: UV svetlost može da bude štetna za ljudsko oko i kožu. Uređaj za sanitizaciju uvek držite van domašaja dece.

1 Nakon pranja zuba isperite glavu četkice i otresite višak vode.

Nemojte da stavljate poklopac za putovanja na glavu četkice tokom sanitizacije.

2 Stavite prst u prorez na poklopcu sa gornje strane uređaja za sanitizaciju i otvorite poklopac (Sl. 9).

3 Postavite glavu četkice na jedan od 2 klina u uređaj za sanitizaciju tako da vlakna budu okrenuta ka lampi. (Sl. 10)

Napomena: U uređaju za sanitizaciju čistite isključivo Sonicare glave četkice za lako postavljanje.

Napomena: Sonicare for Kids glava četkice haba se i troši u UV uređaju za sanitizaciju. Četkicu za dete morate češće da proveravate i zamenjujete od standardnih Sonicare glava četkice (pogledajte poglavlje „Zamena“).

4 Proverite da li je uređaj za sanitizaciju priključen u zidnu utičnicu.

5 Zatvorite poklopac i jedanput pritisnite zeleno dugme za uključivanje/isključivanje da biste izabrali ciklus UV čišćenja.

Napomena: Uređaj za sanitizaciju možete da uključite samo ako je poklopac pravilno zatvoren.

Napomena: Uređaj za sanitizaciju će se zaustaviti ako otvorite poklopac u toku ciklusa sanitizacije.

Napomena: Uređaj za sanitizaciju će raditi 10 minuta, a zatim će se automatski isključiti.

D Ako je kroz prozor na uređaju za sanitizaciju vidljiva svetlost, to ukazuje na to da uređaj za sanitizaciju radi.

Čišćenje

Nemojte da čistite glavu četkice, dršku, punjač za putovanja niti UV uređaj za sanitizaciju u mašini za pranje sudova.

Drška četkice za zube

- 1 Uklonite glavu četkice i isperite oblast oko metalne osovine toplom vodom (Sl. 11).

Nemojte da gurate gumenu zaptivku na metalnoj osovini oštirim predmetima pošto to može da dovede do oštećenja.

- 2 Obrišite čitavu površinu drške pomoću vlažne krpe.

Glava četkice

- 1 Glavu četkice i vlakna isperite nakon svake upotrebe (Sl. 12).
- 2 Bar jednom nedeljno skinite glavu četkice sa drške i toplom vodom isperite vezu glave četkice.

Punjač

- 1 Isključite punjač iz električne mreže.
- 2 Vlažnom krpom obrišite površinu punjača.

Uređaj za sanitizaciju

Uređaj za sanitizaciju nemojte da uranjate u vodu niti da ga ispirate pod mlazom vode.

Nemojte da čistite uređaj za sanitizaciju kada je UV lampa vruća.

Da biste postigli optimalnu efikasnost, preporučuje se da uređaj za sanitizaciju očistite svake nedelje.

- 1 Isključite uređaj za sanitizaciju.
- 2 Direktno izvucite posudu za kapljanje. Isperite posudu za kapljanje i obrišite je vlažnom krpom (Sl. 13).
- 3 Očistite sve unutrašnje površine vlažnom krpom.

4 Uklonite zaštitnu foliju koja se nalazi ispred UV lampe. (Sl. 14)

Da biste uklonili foliju, uhvatite iverice pored jezičaka, nežno stisnite i izvucite zaštitnu foliju.

5 Uklonite UV lampu.

Da biste uklonili lampu, uhvatite je i izvucite iz metalne kopče.

6 Očistite zaštitnu foliju i UV lampu vlažnom krpom.**7 Vratite UV lampu na mesto.**

Da biste lampu vratili na mesto, poravnajte donju stranu lampe sa metalnom kopčom i gurnite lampu u kopču.

8 Vratite zaštitnu foliju.

Da biste foliju vratili na mesto, poravnajte klinove na foliji sa prorezima na reflektujućoj površini blizu UV lampe. Gurnite foliju direktno u proreze na uređaju za sanitizaciju.

Memorija

Ako aparat ne planirate da koristite tokom dužeg vremenskog perioda, isključite utikač iz zidne utičnice. Zatim očistite aparat i odložite ga na hladno i suvo mesto, dalje od direktne sunčeve svetlosti. Dodatak za namotavanje kabla na UV uređaju za sanitizaciju možete da upotrebite da biste uredno odložili kabl za napajanje.

Zamena delova

Glava četkice

Zamenite Sonicare glave četkice na svaka 3 meseca kako biste postigli optimalne rezultate.

Koristite isključivo originalne Philips Sonicare zamenske glave četkice.

UV lampica

Rezervne UV lampe dostupne su putem centra za korisničku podršku kompanije Philips u vašoj zemlji.

Recikliranje

- Ovaj simbol na proizvodu znači da se na taj proizvod odnosi Evropska direktiva 2012/19/EU (Sl. 15).
- Ovaj simbol označava da proizvod sadrži ugrađenu punjivu bateriju koja je obuhvaćena Evropskom direktivom 2006/66/EZ i koja ne može da se odlaže sa običnim kućnim otpadom. Pratite uputstva u odeljku „Uklanjanje punjive baterije“ da biste uklonili bateriju (Sl. 16).
- Informišite se o lokalnom sistemu za odvojeno prikupljanje električnih i elektronskih proizvoda i punjivih baterija. Pridržavajte se pravila i nikada nemojte odlagati ovaj proizvod i punjive baterije sa običnim kućnim otpadom. Pravilno odlaganje starih proizvoda i punjivih baterija doprinosi sprečavanju negativnih posledica po životnu sredinu i zdravlje ljudi.

Uklanjanje punjive baterije

Bateriju vadite samo pre odlaganja aparata na otpad. Pazite da baterija bude potpuno prazna pri uklanjanju.

Da biste uklonili punjivu bateriju, potreban vam je odvijač sa ravnom glavom (standardni). Pridržavajte se osnovnih bezbednosnih mera predostrožnosti kada sledite postupak koji je opisan u nastavku teksta. Obavezno zaštitite oči, ruke, prste i površinu na kojoj radite.

- 1** Da biste potpuno ispraznili punjivu bateriju, skinite dršku sa punjača, uključite Sonicare i ostavite je da radi dok se ne zaustavi. Ponavljajte ovaj korak dok više ne budete mogli da uključite Sonicare.
- 2** Umetnite odvijač u prorez na donjoj strani drške i okrenite u smeru suprotnom od kazaljke na satu kako biste oslobodili donji poklopac (Sl. 17).
- 3** Držite dršku naopako i gurnite osovinu kako biste oslobodili unutrašnje komponente drške (Sl. 18).
- 4** Umetnite odvijač ispod štampane ploče, pored veza baterije i uvrnite da biste prekinuli veze. Uklonite ploču i izvadite bateriju iz plastičnog nosača (Sl. 19).

Punjive baterije sada možete da reciklirate, a ostatak aparata da odložite na odgovarajući način.

Garancija i podrška

Ako vam trebaju informacije ili podrška, posetite www.philips.com/support ili pročitajte međunarodni garantni list.

Ograničenja garancije

Uslovi međunarodne garancije ne uključuju sledeće:

- glave četkice;
- oštećenje usled korišćenja neodobrenih rezervnih delova;
- oštećenja izazvana pogrešnom upotrebom, zloupotrebom, nemarom, prepravkama ili neovlašćenim servisiranjem;
- normalno habanje, što podrazumeva ulubljenja, ogrebotine, abrazije, promenu boje ili bleđenje.
- UV lampa

Вступ

Вітаємо Вас із покупкою та ласкаво просимо до клубу Philips! Щоб у повній мірі скористатися підтримкою, яку пропонує компанія Philips, зареєструйте свій виріб на веб-сайті **www.philips.com/welcome**.

Важлива інформація

Перед тим як використовувати пристрій, уважно прочитайте цей посібник користувача і зберігайте його для майбутньої довідки.

Небезпечно

- Тримайте зарядний пристрій та/або дезинфікуючий блок подалі від води. Не ставте та не зберігайте його над ванною, раковиною або біля них. Не занурюйте зарядний пристрій та/або дезинфікуючий блок у воду чи іншу рідину. Перш ніж під'єднувати зарядний пристрій та/або дезинфікуючий блок до електромережі після чищення, перевірте, чи він повністю сухий.

Попередження

- Шнур живлення неможливо замінити. Якщо шнур живлення пошкоджено, зарядний пристрій та/або дезинфікуючий блок необхідно утилізувати.
- Для уникнення небезпеки заміняйте зарядний пристрій та/або дезинфікуючий блок оригінальним.

- Не користуйтеся зарядним пристроєм та/або дезинфікуючим блоком за межами приміщення чи поблизу гарячих поверхонь.
Не використовуйте дезинфікуючий блок у місцях використання аерозолів чи кисню.
- Якщо пристрій (головку щітки, ручку зубної щітки, зарядний пристрій та/або дезинфікуючий блок) пошкоджено в будь-який спосіб, припиніть користуватися ним. У цьому пристрої немає деталей, які можна ремонтувати. У разі пошкодження пристрою зверніться до Центру обслуговування клієнтів у своїй країні (див. розділ “Гарантія та підтримка”).
- Цим пристроєм можуть користуватися діти віком від 8 років або більше чи особи із послабленими фізичними відчуттями або розумовими здібностями, чи без належного досвіду та знань, за умови, що користування відбувається під наглядом, їм було проведено інструктаж щодо безпечного користування пристроєм та їх було повідомлено про можливі ризики. Не дозволяйте дітям бавитися пристроєм. Не дозволяйте дітям молодше 8 років виконувати чищення та догляд без нагляду дорослих.

232 УКРАЇНСЬКА

- Якщо УФ-лампа продовжує світитися, коли відкрито дверцята, припиніть користуватися дезінфікуючим блоком. УФ-світло може бути шкідливим для очей і шкіри людини. Завжди тримайте дезінфікуючий блок подалі від дітей.

Увага

- Не мийте головку щітки, ручку, зарядний пристрій, кришку зарядного пристрою та/або дезінфікуючий блок у посудомийній машині.
- Якщо протягом останніх 2 місяців Вам робили операцію у ротовій порожнині чи на яснах, то перед тим, як користуватися щіткою, порадьтеся зі стоматологом.
- Якщо після користування цією зубною щіткою виникає кровотеча або якщо кровотеча триває понад тиждень, зверніться до свого стоматолога. Якщо під час використання Sonicare Ви відчуваєте біль або дискомфорт, також зверніться до свого стоматолога.
- Зубна щітка Sonicare відповідає стандартам безпеки для електромагнітних пристроїв. Якщо Вам встановлено кардіостимулятор або інший імплантат, перед використанням зверніться до свого лікаря або виробника імплантованого пристрою.
- Якщо у Вас виникнуть запитання медичного характеру, зверніться до лікаря, перш ніж користуватися щіткою Sonicare.

- Цей пристрій призначено лише для чищення зубів, ясен і язика. Не використовуйте його з іншою метою. У випадку виникнення неприємних чи болісних відчуттів припиніть користуватися пристроєм і зверніться до свого лікаря.
- Зубна щітка Sonicare є пристроєм для індивідуальної гігієни і не призначена для використання кількома пацієнтами у стоматологічній практиці чи клініці.
- Припиніть користуватися головкою щітки, якщо на ній є зім'яті чи зігнуті щетинки. Головку щітки слід міняти кожні 3 місяці або частіше у випадку появи ознак зношеності.
- Не використовуйте інші головки щітки, окрім тих, які рекомендовані виробником.
- Якщо у складі Вашої зубної пасти міститься перекис водню, харчова сода або інші бікарбонати (які зазвичай використовуються у відбілюючих пастах), ретельно мийте головку щітки водою з милом після кожного використання. Це допоможе попередити появи тріщин у пластмасових частинах.
- Не вставляйте предмети в отвори для повітря дезінфікуючого блока та не заступайте ці отвори для повітря, кладучи його на м'яку поверхню або в положення чи місце, де ці отвори заступатимуть інші предмети (наприклад, журнал, папір санітарно-гігієнічного призначення і волосся).

234 УКРАЇНСЬКА

- УФ-лампа гаряча під час і відразу після завершення циклу дезинфікування. Не торкайтеся УФ-лампи, коли вона гаряча.
- Для запобігання контакту з гарячою лампою не використовуйте дезинфікуючий блок без захисного екрана.
- Якщо дезинфікуючий блок використовувався протягом 3 послідовних циклів чищення із застосуванням УФ-світла (тобто, 3 рази поспіль), перед початком іншого циклу чищення із застосуванням УФ-світла його потрібно вимкнути щонайменше на 30 хвилин.

Електромагнітні поля (ЕМП)

Цей пристрій Philips відповідає усім чинним стандартам та правовим нормам, що стосуються впливу електромагнітних полів.

Загальний опис (Мал. 1)

- 1** Гігієнічний дорожній ковпачок
- 2** Головка щітки
- 3** Ручка з м'яким покриттям
- 4** Кнопка увімкнення/вимкнення
- 5** Кнопка персоналізованого чищення
- 6** Режими чищення (лише окремі моделі)
- 7** Програми чищення (лише окремі моделі)
- 8** Вдосконалений індикатор рівня заряду батареї
- 9** Дорожній зарядний пристрій

- 10** Дезинфікуючий блок із УФ-лампю, вбудованим зарядним пристроєм та механізмом змотування шнура (лише окремі моделі)
- Не зображено: УФ-лампа
 - Не зображено: лоток для крапель дезінфікуючого блока
 - Не зображено: захисний екран для УФ-лампи

Примітка: Вміст коробки відрізняється залежно від придбаної моделі.

Підготовка до використання

Встановлення головки щітки

- 1** Вирівняйте головку щітки, щоб щетинки були повернені до передньої сторони ручки. (Мал. 2)
- 2** Добре притисніть головку щітки на металевий вал до кінця.

Примітка: Як правило, між встановленою головкою щітки та ручкою спостерігається невеликий просвіт.

Зарядження пристрою

- 1** Під'єднайте зарядний пристрій до розетки на стіні.
 - 2** Встановіть ручку на зарядний пристрій (Мал. 3).
- ▶ Індикатор рівня заряду батареї блимає, вказуючи, що зубна щітка заряджається.

Вдосконалений індикатор рівня заряду батареї:

Показує залишок заряду батареї

- 3 зелені світлодіоди: 75-100%
- 2 зелені світлодіоди: 50-74%
- 1 зелений світлодіод: 25-49%
- 1 жовтий світлодіод блимає: не більше 25%

Примітка: Якщо заряд батареї Sonicare низький, після 2-хвилинного циклу чищення пролунає 3 звукові сигнали, а 1 світлодіод на індикаторі рівня заряду батареї блиматиме жовтим світлом протягом 30 секунд.

Примітка: Щоб батарея була завжди заряджена, зубну щітку Sonicare можна тримати на зарядному пристрої, коли нею не користуєтесь. Щоб повністю зарядити батарею, потрібно щонайменше 24 години.

Застосування пристрою**Інструкції з чищення**

- 1** Змочіть щетинки та нанесіть невелику кількість зубної пасти.
- 2** Прикладіть щетинки зубної щітки до зубів під невеликим кутом до лінії ясен (Мал. 4).
- 3** Натисніть кнопку увімкнення/вимкнення, щоб увімкнути Sonicare.

Примітка: Для запобігання розбризкуванню зубної пасти, перш ніж вмикати Sonicare, переконайтеся, що зубна щітка торкається зубів.

- 4** Щоб чищення щіткою Sonicare було максимально ефективним, злегка притискайте її до зубів, і нехай Sonicare зробить усе за Вас.
- 5** Повільно й акуратно водіть головкою зубної щітки по зубах вперед і назад, щоб довші щетинки проходили у міжзубні проміжки. Продовжуйте цей рух протягом усього циклу чищення.

Примітка: Щоб бути впевненим у рівномірному чищенні зубів, розділіть рот на 4 секції, скориставшись функцією Quadrascer (див. розділ “Характеристики”).

- 6** Чистіть кожную секцію протягом 30 секунд, щоб загальний час чищення становив 2 хвилини. Почніть із секції 1 (верхні зуби ззовні), а потім почистіть секцію 2 (верхні зуби зсередини). Після цього перейдіть до секції 3 (нижні зуби ззовні) та 4 (нижні зуби зсередини) (Мал. 5).
- 7** Завершивши цикл чищення, можна витратити додатковий час для чищення жувальних поверхонь зубів і ділянок із пігментацією. Увімкненою чи вимкненою зубною щіткою можна також почистити язик (Мал. 6).

Зубну щітку Sonicare можна безпечно використовувати для чищення:

- брекетів (головки щіток зношуються швидше, якщо ними чистити зуби з брекетами)
- відновлених зубів (пломб, коронок, вінірів).

Персоналізація чищення

Sonicare автоматично запускається в стандартному режимі “Чищення”. Щоб персоналізувати чищення, виконайте описані нижче дії.

- 1 Увімкніть Sonicare, натисніть кнопку персоналізованого чищення, щоб перемикаєти режими і програми.
- ▶ Зелений індикатор позначає вибраний режим або програму.

Примітка: Коли зубну щітку увімкнено, можна перемикаєти між режимами, але не можна між програмами. Програми потрібно вибирати перед чищенням зубів.

Режими чищення

Режим “Чищення”

Стандартний режим для найкращого чищення зубів.

Режим “Легідний” (лише окремі моделі)

Легідне, проте ретельне очищення чутливих зубів і ясен.

Режим “Відбілювання” (лише окремі моделі)

2 хвилини роботи в режимі “Чищення” та додаткові 30 секунд роботи в режимі “Відбілювання” для зосередження на видимих передніх зубах.

Інструкції з чищення у режимі “Відбілювання”

- 1 Чистіть зуби протягом перших 2 хвилин, як описано у розділі “Інструкції з чищення”.
- 2 Після 2 хвилин роботи у режимі “Чищення” розпочинається режим “Відбілювання” зі зміною звуку та рухів зубної щітки. Це сигнал для початку чищення верхніх передніх зубів протягом 15 секунд.
- 3 Після наступного звукового сигналу і паузи перейдіть до чищення нижніх передніх зубів протягом останніх 15 секунд.

Режим “Масаж”

Режим для легідної стимуляції ясен.

Програми чищення

Програма швидкого догляду

1-хвилинний цикл чищення у режимі "Чищення" для швидкого очищення. Ви почуєте сигнал Quadrascer з інтервалами 15 секунд.

Програма максимального догляду

3-хвилинний цикл чищення, що поєднує в одній програмі режими "Чищення" і "Масаж", для ретельного очищення рота. Цикл включає по 30 секунд у режимі "Чищення" і 15 секунд у режимі "Масаж" для кожної з 4 груп зубів. Сигнал Quadrascer лунатиме з інтервалами 45 секунд.

Примітка: Коли Sonicare використовується для клінічних досліджень, потрібно вибрати стандартний 2-хвилинний режим "Чищення". Ручка має бути повністю заряджена. Вимкніть функцію "Легкий старт", а на тих ділянках, де багато плям, можна використати додаткові 30 секунд чищення для видалення плям.

Характеристики

Легкий старт

- Ця модель Sonicare постачається з увімкненою функцією "Легкий старт".
- Функція "Легкий старт" повільно нарощує потужність протягом перших 14 сеансів чищення для звикання до Sonicare.

Примітка: Кожне з перших 14 чищень повинно тривати щонайменше 1 хвилину, щоб належним чином виконати цикл нарощення інтенсивності "Легкий старт".

Вимкнення або увімкнення функції "Легкий старт"

- 1** Під'єднайте головку щітки до ручки.
 - 2** Поставте ручку на під'єднаний до електромережі зарядний пристрій.
- Щоб вимкнути функцію "Легкий старт":

Натисніть та утримуйте кнопку увімкнення/вимкнення протягом 5 секунд. Пролунає 1 звуковий сигнал, повідомляючи про вимкнення функції “Легкий старт”.

- Щоб увімкнути функцію “Легкий старт”:

Натисніть та утримуйте кнопку увімкнення/вимкнення протягом 5 секунд. Пролунає 2 звукові сигнали, повідомляючи про увімкнення функції “Легкий старт”.

Примітка: Не рекомендується використовувати функцію “Легкий старт” довше початкового періоду нарощення інтенсивності, оскільки це зменшує ефективність усунення нальоту зубною щіткою Sonicare.

Smartimer

Smartimer вказує на завершення циклу чищення, автоматично вимикаючи зубну щітку в кінці циклу чищення.

Лікарі-стоматологи рекомендують чистити зуби не менше 2 хвилин двічі на день.

Quadpacer

- Quadpacer – це таймер часового інтервалу, який подає короткий звуковий сигнал і вмикає паузу, щоб нагадати вам про 4 групи зубів, які слід почистити. Залежно від вибраного режиму чи програми чищення функція Quadpacer під час циклу чищення подаватиме звукові сигнали із різними інтервалами. Див. розділи “Інструкції з чищення” та “Персоналізація чищення” (Мал. 5).

Функцію Quadpacer на цій моделі зубної щітки ввімкнено. Щоб вимкнути чи ввімкнути функцію Quadpacer, виконайте подані далі дії.

1 Поставте ручку з під’єднаною головою щітки у підключений до мережі зарядний пристрій.

2 Натисніть та утримуйте кнопку персоналізованого чищення, поки не станеться наступне:

A Пролунає 1 звуковий сигнал, повідомляючи про вимкнення Quadpacer.

B Пролунають 2 звукові сигнали, повідомляючи про ввімкнення Quadpacer.

Примітка: Функцію Quadpacer неможливо вимкнути в попередньо налаштованих програмах швидкого та максимального догляду.

Вбудована функція змотування шнура дезінфікуючого блока з УФ-лампою

- 1 Якщо Ваша модель Sonicare містить дезінфікуючий блок, можна скористатися функцією змотування шнура, щоб сховати зайву частину шнура (Мал. 7).

Дезінфекція

Дезінфекція

- За допомогою дезінфікуючого блока з УФ-лампою можна чистити головку щітки після кожного використання (Мал. 8).

Від'єднайте дезінфікуючий блок від електромережі, припиніть його використовувати та зверніться до Центру обслуговування клієнтів, якщо:

- УФ-лампа продовжує світитися, коли відкрито дверцята;
- віконце дезінфікуючого блока розбито або відсутнє;
- із дезінфікуючого блока виходить дим або запах паленого, коли він працює.

Примітка: УФ-світло може бути шкідливим для очей і шкіри людини. Дезінфікуючий блок слід завжди тримати подалі від дітей.

- 1 Після чищення сполосніть головку щітки та струсіть воду, що залишилася.

Не встановлюйте дорожній ковпачок на головку щітки під час дезінфікування.

- 2 Вставте палець у заглиблення дверцят вгорі дезінфікуючого блока і відкрийте дверцята (Мал. 9).

- 3 Встановіть головку щітки на один із 2 стержнів у дезінфікуючому блоці щетинками до лампи. (Мал. 10)

Примітка: Чистіть накладні головки щіток Sonicare лише в дезінфікуючому блоці.

Примітка: Головка щітки Sonicare for Kids зношується та пошкоджується в дезинфікуючому блоці з УФ-лампою. Потрібно перевіряти і замінювати дитячу щітку частіше, ніж звичайні головки щітки Sonicare (див. розділ “Заміна”).

- 4** Дезинфікуючий блок має бути під'єднано до розетки.
- 5** Закрийте дверцята та натисніть зелену кнопку увімкнення/вимкнення один раз, щоб вибрати цикл чищення із застосуванням УФ-світла.

Примітка: Увімкнути дезинфікуючий блок можна лише тоді, коли дверцята закрито належним чином.

Примітка: Якщо відкрити дверцята під час циклу дезинфікування, дезинфікуючий блок перестане працювати.

Примітка: Цикл роботи дезинфікуючого блока триває 10 хвилин, після чого блок автоматично вимикається.

- ▶ Дезинфікуючий блок працює, коли через віконце видно світло.

Чищення

Не мийте головку щітки, ручку, дорожній зарядний пристрій чи дезинфікуючий блок із УФ-лампою у посудомийній машині.

Ручка зубної щітки

- 1** Змініть головку щітки та сполосніть металевий вал теплою водою (Мал. 11).

Не тисніть гострими предметами на гумовий ущільнювач на металевому валу, оскільки це може спричинити пошкодження.

- 2** Вологою ганчіркою витріть усю поверхню ручки.

Головка щітки

- 1** Споліскуйте головку щітки та щетинки після кожного використання (Мал. 12).
- 2** Щонайменше один раз на тиждень знімайте головку щітки з ручки та промивайте місце з'єднання теплою водою.

242 УКРАЇНСЬКА

Зарядний блок

- 1** Від'єднайте зарядний пристрій від електромережі.
- 2** Витріть поверхню зарядного пристрою вологою ганчіркою.

Дезинфікуючий блок

Не занурюйте дезинфікуючий блок у воду та не мийте його під краном.

Не чистіть дезинфікуючий блок, коли УФ-лампа гаряча.

Для забезпечення оптимальної ефективності рекомендується чистити дезинфікуючий блок щотижня.

- 1** Від'єднайте дезинфікуючий блок від електромережі.
- 2** Вийміть лоток для крапель. Сполосніть і витріть його вологою ганчіркою (Мал. 13).

3 Почистіть усі внутрішні поверхні вологою ганчіркою.

4 Зніміть захисний екран перед УФ-лампю. (Мал. 14)

Щоб зняти екран, візьміть за краї біля фіксаторів, легенько стисніть і вийміть захисний екран.

5 Зніміть УФ-лампу.

Щоб зняти лампу, візьміть за неї та витягніть її з металевої застібки.

6 Почистіть захисний екран і УФ-лампу вологою ганчіркою.

7 Вставте УФ-лампу на місце.

Щоб вставити лампу на місце, вирівняйте її низ із металевою застібкою і проштовхніть її у застібку.

8 Вставте захисний екран на місце.

Щоб вставити екран на місце, вирівняйте стержні на екрані з отворами на відбиваючій поверхні біля УФ-лампи. Простовхніть екран прямо в отвори на дезинфікуючому блоці.

Зберігання

Якщо Ви не плануєте користуватися пристроєм протягом тривалого періоду часу, вийміть штекер із розетки. Потім почистіть пристрій і покладіть його у прохолодне та сухе місце подалі від прямих сонячних променів. Для акуратного зберігання шнур живлення можна змотати на дезинфікуючому блоці з УФ-лампою.

Заміна

Головка щітки

Для отримання якнайкращих результатів головки щітки Sonicare слід міняти кожні 3 місяці.

Використовуйте лише оригінальні замінні головки для щітки Philips Sonicare.

УФ-лампа

Змінні УФ-лампи можна придбати в Центрі обслуговування клієнтів Philips у Вашій країні.

Утилізація

- Цей символ на виробі означає, що цей виріб відповідає вимогам Директиви ЄС 2012/19/EU (Мал. 15).
- Цей символ означає, що виріб містить вбудовану акумуляторну батарею, яка відповідають вимогам Директиви ЄС 2006/66/ЄС і яку не можна утилізувати зі звичайними побутовими відходами. Щоб вийняти батарею, дотримуйтеся вказівок розділу "Виймання акумуляторної батареї" (Мал. 16).
- Дізнайтеся про місцеву систему розділеного збору електричних та електронних пристроїв і акумуляторних батарей. Дотримуйтеся місцевих норм і не утилізуйте цей виріб та акумуляторні батареї зі звичайними побутовими відходами. Належна утилізація старих виробів і акумуляторних батарей допоможе запобігти негативному впливу на навколишнє середовище та здоров'я людей.

244 УКРАЇНСЬКА

Виймання акумуляторної батареї

Виймайте акумуляторну батарею лише тоді, коли викидаєте бритву. Перед тим як вийняти батарею, перевірте, чи вона повністю розряджена.

Для виймання акумуляторної батареї потрібна пласка (звичайна) викрутка. Виконуючи процедуру, описану нижче, дотримуйтеся основних правил безпеки. Подбайте про захист очей, рук, пальців і поверхні, на якій працюєте.

- 1** Щоб розрядити акумуляторну батарею з будь-яким зарядом, зніміть ручку з зарядного пристрою, увімкніть зубну щітку Sonicare і залишіть її увімкненою, поки вона не вимкнеться. Це потрібно повторювати, поки щітку Sonicare можливо увімкнути.
- 2** Вставте викрутку в отвір у нижній частині ручки і поверніть проти годинникової стрілки для від'єднання нижньої кришки (Мал. 17).
- 3** Переверніть ручку догори і натисніть на вал, щоб вивільнити внутрішні деталі ручки (Мал. 18).
- 4** Вставте викрутку під плату біля з'єднань батареї та покрутить, щоб розірвати з'єднання. Вийміть плату та від'єднайте батарею від пластмасового тримача (Мал. 19).

Після цього акумуляторну батарею, як і решту виробу, можна утилізувати.

Гарантія та підтримка

Якщо Вам необхідна інформація чи підтримка, відвідайте веб-сайт www.philips.com/support чи прочитайте окремий гарантійний талон.

Обмеження гарантії

Умови міжнародної гарантії не поширюються на таке:

- Головки щітки
- Пошкодження, що виникли внаслідок використання заборонених запасних частин
- Пошкодження, що виникли внаслідок неправильного використання, зловживання, недбалого поводження, внесення змін чи проведення несанкціонованого ремонту
- Природне зношування, в тому числі відколи, подряпини, потертості, знебарвлення або потьмяніння
- УФ-лампа

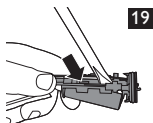
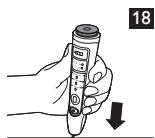
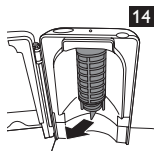
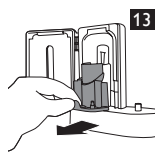
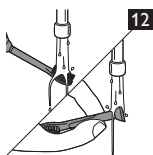
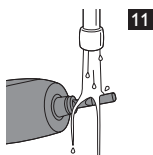
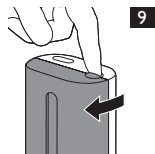
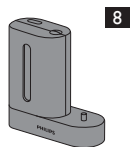
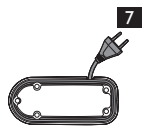
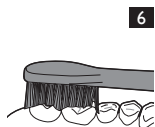
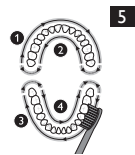
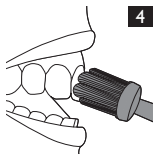
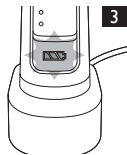
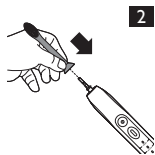





www.philips.com/Sonicare

©2016 Koninklijke Philips N.V. (KPNV). All rights reserved.
Philips and the Philips shield are trademarks of KPNV.
Sonicare and the Sonicare logo are trademarks
of Philips Oral Healthcare, LLC and/or KPNV.



>75% recycled paper

4235.020.3072.2