

EW7H438BP

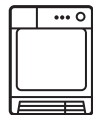

PL Suszarka

Instrukcja obsługi

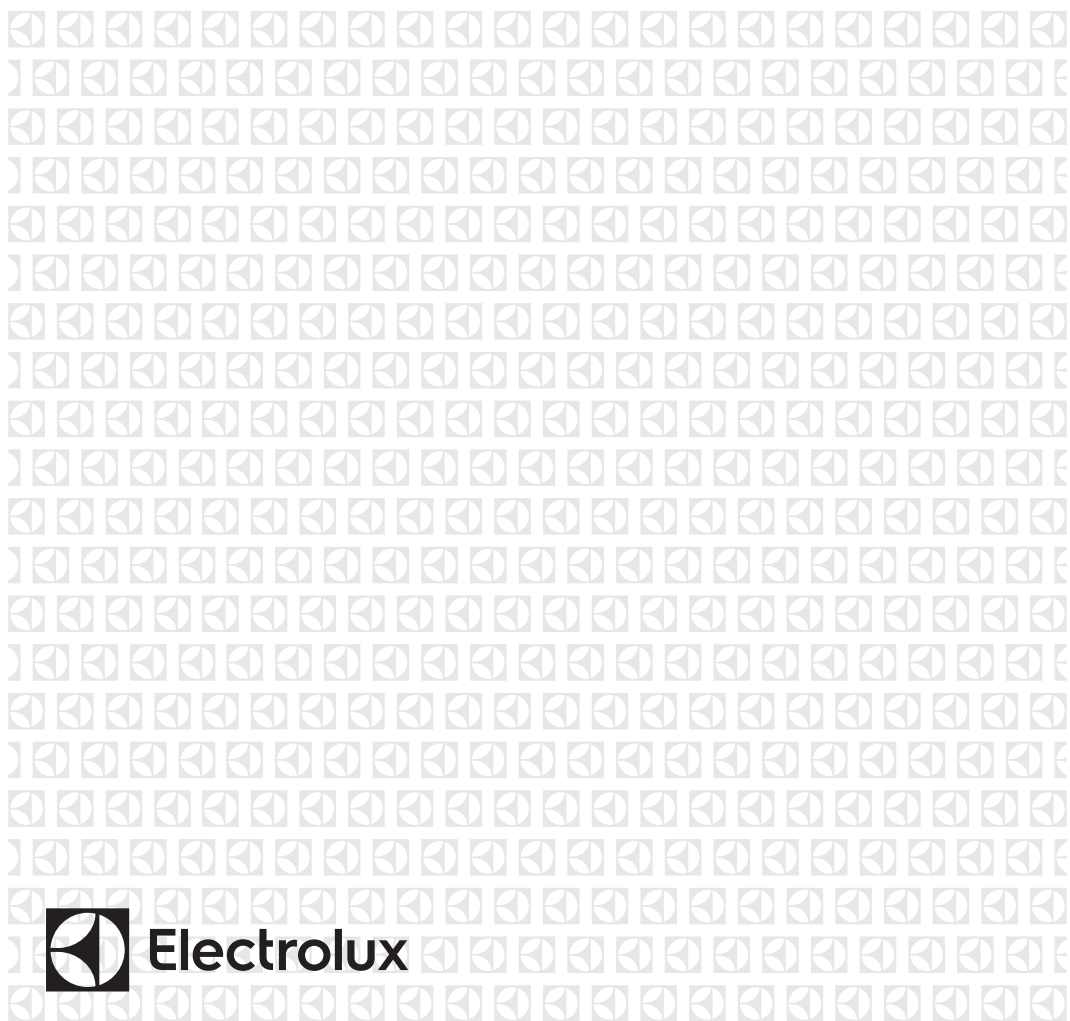

Electrolux

SPIS TREŚCI

| | |
|---|----|
| 1. INFORMACJE DOTYCZĄCE BEZPIECZEŃSTWA..... | 3 |
| 2. WSKAZÓWKI DOTYCZĄCE BEZPIECZEŃSTWA..... | 6 |
| 3. OPIS URZĄDZENIA..... | 7 |
| 4. PANEL STEROWANIA..... | 8 |
| 5. TABELA PROGRAMÓW..... | 9 |
| 6. OPCJE..... | 10 |
| 7. USTAWIENIA:..... | 11 |
| 8. PRZED PIERWSZYM UŻYCIEM..... | 12 |
| 9. CODZIENNA EKSPLOATACJA..... | 13 |
| 10. WSKAZÓWKI I PORADY..... | 14 |
| 11. KONSERWACJA I CZYSZCZENIE..... | 15 |
| 12. ROZWIĄZYWANIE PROBLEMÓW..... | 18 |
| 13. DANE TECHNICZNE..... | 19 |
| 14. KRÓTKI PRZEWODNIK..... | 21 |

Z MYŚLĄ O TOBIE

Dziękujemy za zakup urządzenia Electrolux. Jest ono owocem dziesięcioleci doświadczeń i innowacji. To pomysłowe i stylowe urządzenie zostało zaprojektowane z myślą o Tobie. Użytkując je, możesz mieć zawsze pewność uzyskania wspaniałych efektów.

Witamy w świecie marki Electrolux!

Zapraszamy na naszą witrynę internetową, aby:



Otrzymać wskazówki dotyczące użytkowania, broszury, pomoc w rozwiązywaniu problemów oraz informacje dotyczące serwisu:

www.electrolux.com/webselfservice



Zarejestrować swój produkt i uprościć jego obsługę serwisową:

www.registerelectrolux.com



Nabyć akcesoria, materiały eksploatacyjne i oryginalne części zamienne do swojego urządzenia:

www.electrolux.com/shop

OBSŁUGA KLIENTA

Zalecamy stosowanie oryginalnych części zamiennych.

Kontaktując się z autoryzowanym centrum serwisowym, należy przygotować poniższe dane: informacje o modelu, numer produktu, numer seryjny.

Stosowne informacje można znaleźć na tabliczce znamionowej.

 Ostrzeżenie/przestroga — informacje dotyczące bezpieczeństwa

 Ogólne informacje i wskazówki

 Informacje dotyczące środowiska naturalnego

Producent zastrzega sobie możliwość wprowadzenia zmian bez wcześniejszego powiadomienia.

1. ⚠ INFORMACJE DOTYCZĄCE BEZPIECZEŃSTWA

Przed rozpoczęciem instalacji i użytkowania urządzenia należy dokładnie zapoznać się z dołączoną instrukcją obsługi. Producent nie odpowiada za obrażenia ciała ani szkody spowodowane nieprawidłową instalacją lub eksploatacją urządzenia. Należy zachować instrukcję obsługi w bezpiecznym i łatwo dostępnym miejscu do wykorzystania w przyszłości.



- Przeczytać dołączoną instrukcję.

1.1 Bezpieczeństwo dzieci i osób o ograniczonych zdolnościach ruchowych, sensorycznych lub umysłowych



OSTRZEŻENIE!

Występuje ryzyko uduszenia lub odniesienia obrażeń mogących skutkować trwałym kalectwem.

- Urządzenie mogą obsługiwać dzieci po ukończeniu ósmego roku życia oraz osoby o ograniczonych zdolnościach fizycznych, sensorycznych lub umysłowych, a także nieposiadające odpowiedniej wiedzy lub doświadczenia, jeśli będą one nadzorowane lub zostaną poinstruowane w zakresie bezpiecznego korzystania z urządzenia i będą świadome związanych z tym zagrożeń.
- Nie pozwalać dzieciom bawić się urządzeniem.
- Dzieci poniżej 3 roku życia nie powinny znajdować się w pobliżu urządzenia, jeśli nie są pod stałym nadzorem.
- Przechowywać opakowanie w miejscu niedostępnym dla dzieci lub pozbyć się go w odpowiedni sposób.
- Przechowywać detergenty poza zasięgiem dzieci.
- Dzieci i zwierzęta domowe nie powinny znajdować się w pobliżu urządzenia, gdy jego drzwi są otwarte.
- Jeśli urządzenie wyposażono w blokadę uruchomienia, zaleca się jej włączenie.

- Dzieciom nie wolno zajmować się czyszczeniem ani konserwacją urządzenia bez odpowiedniego nadzoru.

1.2 Ogólne zasady bezpieczeństwa

- Nie zmieniać parametrów technicznych urządzenia.
- Jeśli suszarka jest umieszczana na pralce, należy użyć zestawu łączącego. Zestaw łączący, który można nabyć w autoryzowanych punktach sprzedaży, pasuje wyłącznie do urządzeń wymienionych w dołączonej do niego instrukcji. Należy ją uważnie przeczytać przed zainstalowaniem zestawu (patrz ulotka dotycząca instalacji).
- Urządzenie można zainstalować jako wolnostojące lub pod blatem kuchennym, zachowując odpowiednią przestrzeń (patrz ulotka dotycząca instalacji).
- Nie instalować urządzenia za zamykanymi lub przesuwanymi drzwiami ani za drzwiami, których zawiasy są umieszczone po przeciwnej stronie, co uniemożliwiłoby całkowite otwarcie drzwi urządzenia.
- Wykładzina podłogowa, dywan lub mata podłogowa nie mogą zasłaniać otworów wentylacyjnych w podstawie.
- **OSTRZEŻENIE:** Urządzenia nie wolno zasilać przez zewnętrzny wyłącznik, np. programator czasowy, ani ze źródła zasilania często wyłączanego przez zakład energetyczny.
- Podłączyć wtyczkę do gniazda elektrycznego dopiero po zakończeniu instalacji. Dopilnować, aby po zakończeniu instalacji był łatwy dostęp do gniazda elektrycznego.
- Upewnić się, że miejsce instalacji jest odpowiednio wietrzne, aby zapobiec cofaniu się do pomieszczenia szkodliwych spalin z urządzeń zasilanych opałem lub z kominka.
- Jeśli przewód zasilający jest uszkodzony, musi go wymienić producent, autoryzowane centrum

serwisowe lub inna wykwalifikowana osoba, aby zapobiec ryzyku porażenia prądem.

- Nie należy przekraczać maksymalnego ciężaru ładunku, który wynosi 8 kg (patrz „Tabela programów”).
- Nie używać urządzenia do rzeczy zanieczyszczonych przemysłowymi środkami chemicznymi.
- Usuwać włókna z tkanin i inne zanieczyszczenia nagromadzone wokół urządzenia.
- Nie używać urządzenia bez filtra. Przed każdym użyciem urządzenia oczyścić filtr.
- W suszarce nie wolno suszyć niewypranych rzeczy.
- Rzeczy zabrudzone substancjami, jak olej, aceton, alkohol, ropa, nafta, odplamiacze, terpentyna, wosk czy środki do usuwania wosku, należy przed wysuszeniem w suszarce wyprać w gorącej wodzie z większą ilością detergentu.
- W suszarce nie wolno suszyć przedmiotów, jak gumowa pianka (pianka lateksowa), czepki prysznicowe, tkaniny wodoodporne, ubrania powlekane gumą i ubrania lub poduszki z wkładką z pianki lateksowej.
- Płyny zmiękczejące do tkanin i podobne produkty wolno stosować wyłącznie zgodnie z zaleceniami ich producentów.
- Wyjąć wszystkie przedmioty mogące wywołać zapłon, takie jak zapalniczki lub zapałki.
- **OSTRZEŻENIE:** Nie zatrzymywać suszarki przed zakończeniem cyklu suszenia, jeśli nie można natychmiast wyjąć z niej wszystkich rzeczy i rozłożyć ich w celu rozproszenia ciepła.
- Przed przystąpieniem do konserwacji należy wyłączyć urządzenie i wyjąć wtyczkę przewodu zasilającego z gniazda.

2. WSKAZÓWKI DOTYCZĄCE BEZPIECZEŃSTWA

2.1 Instalacja

- Usunąć wszystkie elementy opakowania.
- Nie instalować ani nie używać uszkodzonego urządzenia.
- Należy postępować zgodnie z instrukcją instalacji dołączonej do urządzenia.
- Zachować ostrożność podczas przenoszenia urządzenia, ponieważ jest ono ciężkie. Należy zawsze stosować rękawice ochronne i mieć na stopach pełne obuwie.
- Nie instalować ani nie używać urządzenia w miejscach, w których temperatura może być niższa niż 5°C lub wyższa niż 35°C.
- Podłoże, na którym będzie stało urządzenie, musi być płaskie, stabilne, odporne na działanie wysokiej temperatury i czyste.
- Zapewnić odpowiednią cyrkulację powietrza pomiędzy urządzeniem i podłogą.
- Podczas przenoszenia urządzenia należy zawsze je trzymać w położeniu pionowym.
- Tył urządzenia musi znajdować się przy ścianie.
- Po ustawieniu urządzenia w docelowym miejscu należy sprawdzić za pomocą poziomicy, czy stoi poziomo. W przeciwnym razie należy odpowiednio wyregulować jego nóżki.

2.2 Podłączenie do sieci elektrycznej



OSTRZEŻENIE!

Występuje ryzyko pożaru i porażenia prądem elektrycznym.

- Podłączyć wtyczkę do gniazda elektrycznego dopiero po zakończeniu instalacji. Należy zadbać o to, aby po zakończeniu instalacji urządzenia wtyczka przewodu zasilającego była łatwo dostępna.
- Urządzenie musi być uziemione.
- Upewnić się, że parametry na tabliczce znamionowej odpowiadają

parametrom znamionowym źródła zasilania.

- Należy używać wyłącznie prawidłowo zamontowanego gniazda elektrycznego z uziemieniem.
- Nie stosować rozgałęźników ani przedłużaczy.
- Odłączając urządzenie, nie należy ciągnąć za przewód zasilający. Należy zawsze ciągnąć za wtyczkę sieciową.
- Nie dotykać przewodu zasilającego ani wtyczki mokrymi rękami.
- Urządzenie spełnia wymogi dyrektywy EWG.

2.3 Obsługa



OSTRZEŻENIE!

Występuje zagrożenie odniesieniem obrażeń, porażeniem prądem, wzniesieniem pożaru lub uszkodzeniem urządzenia.

- Urządzenie jest przeznaczone wyłącznie do użytku domowego.
- Nie wolno suszyć uszkodzonych rzeczy (rozdartych, wystrzępionych itp.), w których znajduje się wypełnienie.
- W urządzeniu należy suszyć wyłącznie tkaniny nadające się do suszenia w suszarce. Należy przestrzegać zaleceń umieszczonych na metkach.
- Jeśli do prania użyto odplamiacza, przed rozpoczęciem suszenia należy wykonać dodatkowy cykl płukania.
- Nie pić wody ze zbiornika na skropliny/wodę destylowaną ani nie używać jej do przyrządzenia potraw. Jej spożycie przez ludzi lub zwierzęta może spowodować problemy zdrowotne.
- Nie siadać ani nie stawać na otwartych drzwiach urządzenia.
- W suszarce nie wolno suszyć rzeczy, z których kapie woda.

2.4 Konserwacja i czyszczenie



OSTRZEŻENIE!

Występuje zagrożenie odniesieniem obrażeń i uszkodzeniem urządzenia.

- Urządzenia nie wolno czyścić wodą pod ciśnieniem ani parą wodną.
- Czyścić urządzenie za pomocą wilgotnej szmatki. Stosować wyłącznie obojętne środki czyszczące. Nie używać żadnych produktów ściernych, myjek do szorowania, rozpuszczalników ani metalowych przedmiotów.
- Podczas czyszczenia urządzenia należy zachować ostrożność, aby zapobiec uszkodzeniu układu chłodzenia.

2.5 Sprężarka



OSTRZEŻENIE!

Występuje zagrożenie uszkodzeniem urządzenia.

- Sprężarka oraz jej układ w suszarce są napełnione specjalną substancją, która nie zawiera fluorochlorowęglowodorów. Układ musi być szczelny. Uszkodzenie układu może spowodować jego rozszczelnienie.

2.6 Utylizacja



OSTRZEŻENIE!

Występuje zagrożenie odniesieniem obrażeń ciała lub uduszeniem.

- Odłączyć urządzenie od źródła zasilania i zamknąć dopływ wody.
- Odciąć przewód zasilający blisko urządzenia i oddać do utylizacji.
- Wymontować zatrzask drzwi, aby uniemożliwić zamknięcie się dziecka lub zwierzęcia w bębnie.
- Utylizację urządzenia należy przeprowadzić zgodnie miejscowymi przepisami w zakresie utylizacji zużytego sprzętu elektrycznego i elektronicznego (WEEE).

3. OPIS URZĄDZENIA

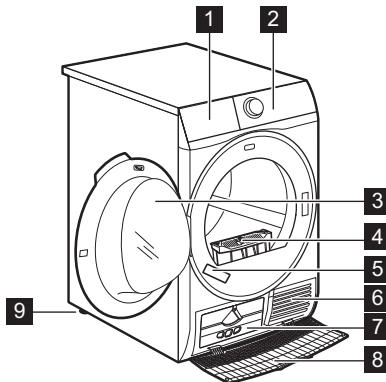

- 1 Zbiornik na skropliny
- 2 Panel sterowania
- 3 Drzwi urządzenia
- 4 Filtr
- 5 Tabliczka znamionowa
- 6 Szczeliny wentylacyjne
- 7 Pokrywa wymiennika ciepła
- 8 Osłona wymiennika ciepła
- 9 Regulowane nóżki



Kierunek otwierania drzwi można zmienić, aby ułatwić wkładanie prania lub instalację. (Patrz osobna ulotka).

4. PANEL STEROWANIA

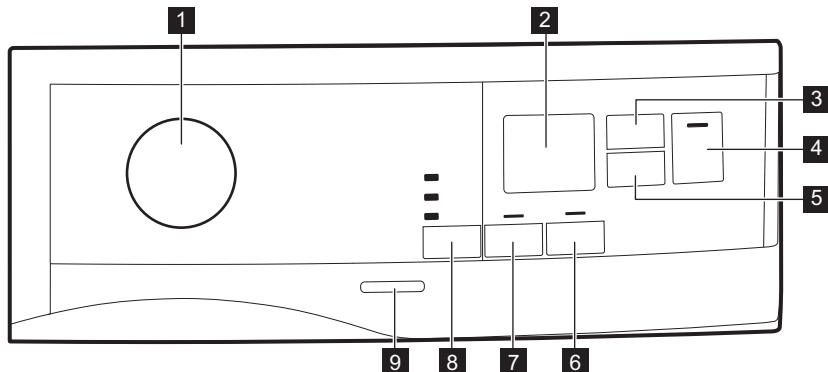

- 1** Pokrętko wyboru programów i przełącznik ● RESET
- 2** Wyświetlacz
- 3** Pole dotykowe Suszenie na czas
- 4** Pole dotykowe Start/Pauza
- 5** Pole dotykowe Opóźnienie
- 6** Pole dotykowe Ochrona przed zagnieceniami
- 7** Pole dotykowe Obroty Plus
- 8** Pole dotykowe Poziom suszenia

- 9** Przycisk Wł./Wył



Pola dotykowe należy dotykać palcem w miejscu, w którym znajduje się symbol lub nazwa opcji. Nie należy obsługiwać panelu sterowania w rękawiczkach. Należy dbać o to, aby panel sterowania był zawsze czysty i suchy.

4.1 Wyświetlacz



| Symbol na wyświetlaczu | Opis symbolu |
|------------------------|---|
| | opcja czas suszenia włączona |
| | opcja opóźnionego startu włączona |
| | wskaźnik: <i>sprawdzić wymiennik ciepła</i> |
| | wskaźnik: <i>wyczyścić filtr</i> |
| | wskaźnik: <i>opróżnić zbiornik wody</i> |

| Symbol na wyświetlaczu | Opis symbolu |
|------------------------|---|
| | blokada uruchomienia włączona |
| — — — | nieprawidłowy wybór lub pokrętko znajduje się w położeniu ● „Reset” |
| 2 : 0 0 | czas trwania programu |
| : 1 0 - 2 : 0 0 | czas trwania suszenia |
| 1 h - 2 0 h | czas opóźnienia rozpoczęcia programu |

5. TABELA PROGRAMÓW

| Program | Ładunek ¹⁾ | Właściwości / Oznaczenie na metce |
|-------------------|-----------------------|---|
| 2) Bawełniane Eco | 8 kg | Tkaniny bawełniane – suche do szafy / |
| Bawełniane | 8 kg | Tkaniny bawełniane. Program do codziennego użytku. / |
| Syntetyczne | 3,5 kg | Tkaniny syntetyczne i mieszane. / |
| Delikatne | 4 kg | Delikatne tkaniny, takie jak syntetyczny jedwab, akryl oraz ich mieszanki. / |
| Pościel | 3 kg | Pościel, np. pojedyncze i podwójne prześcieradła, poszewki na poduszki, narzuta. / |
| Kołdra | 3 kg | Pojedyncze lub podwójne kołdry i poduszki (z wypełnieniem z pierza, puchu lub włókien syntetycznych). / |
| Odświeżanie | 1 kg | Do odświeżania długo przechowywanych ubrań. |
| Jedwab | 1 kg | Jedwab odpowiedni do suszenia w suszarce. / |
| Wełniane | 1 kg | Tkaniny wełniane. Do delikatnego suszenia nadających się do prania tkanin wełnianych. Po zakończeniu programu niezwłocznie wyjąć rzeczy z urządzenia. |
| Sportowe | 2 kg | Odzież sportowa, cienkie i lekkie tkaniny, mikrofibra, poliester. / |

| Program | Ładunek ¹⁾ | Właściwości / Oznaczenie na metce |
|----------|-----------------------|--|
| Denim | 4 kg | Ubrania codzienne takie jak dżinsy, bluzy itp., o różnej grubości materiału (np. na kołnierzu, mankietach i szwach). / ☺☺☺ |
| Mieszane | 3 kg | Tkaniny bawełniane i syntetyczne. Niska temperatura. Program delikatnego suszenia ciepłym powietrzem. / ☺☺☺ |



1) Maksymalny ciężar odnosi się do suchego prania.

2) Program  BawełnianeSuche do szafy to „Standardowy program do tkanin bawełnianych”. Program jest przeznaczony do suszenia zwykłych tkanin bawełnianych i jest najbardziej wydajny pod względem zużycia energii.

6. OPCJE

6.1 Poziom suszenia

Funkcja ta pozwala uzyskać lepiej wysuszone pranie. Możliwe są 3 ustawienia:

-  Extra suche
-  Suche do szafy
-  Suche do prasowania

6.2 Obroty Plus

Powoduje zwiększenie częstotliwości odwrotnych obrotów bębna, aby ograniczyć skręcanie i splątanie się rzeczy. Zapewnia bardziej równomierne efekty suszenia i pozwala zmniejszyć ilość zagnieień. Zalecane w przypadku suszenia dużych lub długich rzeczy (np. prześcieradeł, spodni, długich sukienek).

6.3 Ochrona przed zagnieceniami

Wydłuża do 60 minut standardowy czas trwania fazy ochrony przed

zagnieceniami (30 minut) pod koniec cyklu suszenia. Funkcja ta chroni pranie przed zagnieceniami. Podczas trwania fazy ochrony przed zagnieceniami można wyjąć pranie.

6.4 Suszenie na czas

Istnieje możliwość ustawienia czasu trwania programu — od 10 minut do 2 godzin. Czas trwania programu należy dostosować do ilości prania w urządzeniu.



Zaleca się ustawianie krótkiego czasu suszenia dla niewielkiej ilości prania lub suszenia tylko jednej rzeczy.

6.5 Suszenie na czas w programie Wełniane

Opcja dostępna w programie Wełniane, umożliwiająca dostosowanie poziomu wysuszenia, aby pranie było bardziej lub mniej wysuszone.

6.6 Tabela opcji

| Programy ¹⁾ | Poziom suszenia | | | Obroty Plus | Ochrona przed zagnieceniami | Suszenie na czas |
|------------------------|-----------------|---|---|-------------|-----------------------------|------------------|
| | ☀ | ☀ | ☀ | | | |
| ◀ Bawełniane Eco | | ■ | | | ■ | |
| Bawełniane | ■ | ■ | ■ | ■ | ■ | ■ |
| Syntetyczne | ■ | ■ | ■ | ■ | ■ | ■ |
| Delikatne | | ■ | | | ■ | |
| Pościel | ■ | ■ | ■ | | ■ | |
| Kołdra | | ■ | | | | |
| Odświeżanie | | | | | ■ | |
| Jedwab | | ■ | | | ■ | |
| Wełniane | | | | | | ■ ²⁾ |
| Sportowe | | ■ | | | | |
| Denim | ■ | ■ | | | ■ | |
| Mieszane | ■ | ■ | | | ■ | ■ |

¹⁾ Wraz z programem suszenia można ustawić jedną lub więcej opcji. Aby włączyć lub wyłączyć daną opcję, należy nacisnąć odpowiadające jej pole dotykowe.

²⁾ Patrz rozdział OPCJE: Suszenie z ustawieniem czasu w programie Wełna

7. USTAWIENIA:

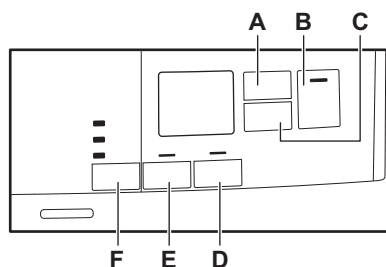

- A. Pole dotykowe Suszenie na czas
- B. Pole dotykowe Start/Pauza
- C. Pole dotykowe Opóźnienie
- D. Pole dotykowe Ochrona przed zagnieceniami
- E. Pole dotykowe Obroty Plus
- F. Pole dotykowe Poziom suszenia

7.1 Funkcja blokady uruchomienia

Funkcja ta uniemożliwia dzieciom zabawę urządzeniem podczas konfiguracji/trwania programu. Pola dotykowe są zablokowane.

Działa tylko przycisk wł./wył.

Włączanie blokady uruchomienia:

1. Nacisnąć przycisk wł./wył., aby włączyć urządzenie.
2. Nacisnąć i przez kilka sekund przytrzymać pole dotykowe (D). Zaświeci się wskaźnik blokady uruchomienia.

Zaświeci się wskaźnik blokady uruchomienia.





W czasie trwania programu można włączyć blokadę uruchomienia. Nacisnąć i przytrzymać to samo pole dotykowe, aż wyłączy się wskaźnik blokady uruchomienia. Funkcja blokady uruchomienia nie jest dostępna przez 8 s po włączeniu urządzenia.

7.2 Regulacja poziomu resztkowej wilgotności prania

Aby zmienić domyślne poziom resztkowej wilgotności prania:

1. Nacisnąć przycisk wł./wył., aby włączyć urządzenie.
2. Odczekać około 8 sekund.
3. Jednocześnie nacisnąć i przytrzymać przyciski (F) i (E).

Pojawi się jedno ze wskaźników:

- -  - niższa wilgotność prania
 - -  - wyższa wilgotność prania
 - -  - standardowa wilgotność prania
4. Nacisnąć i ponownie przytrzymać przyciski (F) (E), aż pojawi się wskaźnik żądanego poziomu.
 5. Po upływie 5 s wyświetlacz powróci do normalnego trybu.

7.3 Wskaźnik zbiornika na skropliny

Wskaźnik zbiornika na skropliny jest domyślnie włączony. Włącza się on po zakończeniu programu lub gdy

konieczne jest opróżnienie zbiornika na skropliny.



Gdy zamontowany jest zestaw do odprowadzania skroplin (wyposażenie dodatkowe), urządzenie automatycznie opróżnia zbiornik na skropliny. W tym przypadku zaleca się wyłączenie wskaźnika. Informacje o dostępnych akcesoriach znajdują się w dołączonej ulotce.

Wyłączanie wskaźnika wskaźnika zbiornika na skropliny:

1. Nacisnąć przycisk wł./wył., aby włączyć urządzenie.
2. Odczekać około 8 sekund.
3. Jednocześnie nacisnąć i przytrzymać pola dotykowe (E) i (D).

Na wyświetlaczu pojawi się jedna z dwóch konfiguracji:

- Na wyświetlaczu pojawi się wskazanie „Wyl.”. Po upływie 5 s wyświetlacz powróci do normalnego trybu.
- Na wyświetlaczu pojawi się wskazanie „Wł.”. Po upływie 5 s wyświetlacz powróci do normalnego trybu.

7.4 Włączanie/wyłączanie sygnalizacji dźwiękowej

Aby wyłączyć lub włączyć sygnalizację dźwiękową, należy nacisnąć jednocześnie i przytrzymać przez około 2 sekundy pola dotykowe (A) i (C).

8. PRZED PIERWSZYM UŻYCIEM



Przy pierwszym uruchomieniu suszarki automatycznie usuwane jest tylne zabezpieczenie bębna. Może to powodować hałas.

Przed pierwszym uruchomieniem urządzenia:

- Wyczyścić bęben suszarki za pomocą wilgotnej szmatki.
- Uruchomić krótki program (np. 30-minutowy) z wilgotnym praniem.



Na początku cyklu suszenia (3-5 min) urządzenie może pracować nieco głośniej. Jest to związane z uruchamianiem sprężarki. Jest to normalne zjawisko w urządzeniach wyposażonych w sprężarkę, jak chłodziarki czy zamrażarki.

9. CODZIENNA EKSPLOATACJA

9.1 Uruchamianie programu bez opóźnienia

1. Przygotować pranie i włożyć je do urządzenia.



UWAGA!

Zamykając drzwi urządzenia należy uważać, aby nie przytrzasnąć prania między drzwiami a gumową uszczelką.

2. Nacisnąć przycisk wł./wył., aby włączyć urządzenie.
3. Ustawić program i opcje odpowiednie do danego rodzaju ładunku.

Wyświetlacz wyświetli czas trwania programu.



Wyświetlany czas suszenia odnosi się do 5 kg ładunku w programach do suszenia tkanin bawełnianych i odzieży jeansowej. W przypadku innych programów czas suszenia odnosi się do zalecanych wielkości ładunków. Czas suszenia w programach do suszenia tkanin bawełnianych i odzieży jeansowej przy ładunku większym niż 5 kg jest dłuższy.

4. Dotknąć pole dotykowe Start/Pauza. Nastąpi uruchomienie programu.

9.2 Uruchamianie programu z opóźnieniem

1. Ustawić program i opcje odpowiednie do danego rodzaju ładunku.

2. Nacisnąć kilkakrotnie przycisk opóźnienia rozpoczęcia programu, aż na wyświetlaczu pojawi się żądany czas opóźnienia.



Możliwe jest ustawienie czasu opóźnienia rozpoczęcia programu w zakresie od 1 do 20 godzin.

3. Dotknąć pola dotykowego Start/Pauza.

Na wyświetlaczu rozpocznie się odliczanie czasu opóźnienia. Po zakończeniu odliczania nastąpi uruchomienie programu.

9.3 Zmiana programu

1. Nacisnąć przycisk wł./wył., aby wyłączyć urządzenie.
2. Nacisnąć przycisk wł./wył., aby włączyć urządzenie.
3. Ustawić program.



Ewentualnie:

1. Obrócić pokrętkę wyboru programów w położenie ● „Reset”.
2. Odczekać 1 sekundę. Na wyświetlaczu widoczne jest wskazanie — — —.
3. Ustawić program.

9.4 Po zakończeniu programu

Po zakończeniu programu:





- Rozlega się przerywany sygnał dźwiękowy.
- Na wyświetlaczu widoczne jest wskazanie : .

- Włączają się wskaźniki  Filtr i  Zbiornik na skropliny.
- Włączony jest wskaźnik Start/Pauza. Jeśli włączono opcję Ochrona przed zagnieceniami (patrz rozdział *Opcje – Ochrona przed zagnieceniami*) urządzenie będzie kontynuować pracę, przechodząc do trwającej co najmniej 30 minut fazy ochrony przed zagnieceniami.

Faza ochrony przed zagnieceniami ma na celu usunięcie zgnieceń z prania.

Pranie można wyjąć przed zakończeniem fazy ochrony przed zagnieceniami. Jednak w celu uzyskania lepszych efektów zaleca się wyjmowanie prania po zakończeniu lub niedługo przed zakończeniem fazy ochrony przed zagnieceniami.

Po zakończeniu fazy ochrony przed zagnieceniami:

- Na wyświetlaczu widoczne jest wskazanie  :  .
- Włączają się wskaźniki  Filtr i  Zbiornik na skropliny.

10. WSKAZÓWKI I PORADY

10.1 Przygotowanie prania

- Zasunąć zamki błyskawiczne.
- Zapiąć poszwy.
- Nie pozostawiać luźnych troczków i tasiemek (np. troczków fartuchów). Zawiązać je przed uruchomieniem programu.
- Wyjąć całą zawartość z kieszeni.
- Rzeczy z bawełnianą podszewką należy wyrócić na lewą stronę. Bawełniana podszewka powinna znajdować się na zewnątrz.
- Zawsze należy ustawiać program odpowiedni do rodzaju suszonego prania.
- Nie wkładać razem rzeczy o jasnych i ciemnych kolorach.



- Gaśnie wskaźnik Start/Pauza.
1. Nacisnąć przycisk wł./wył., aby wyłączyć urządzenie.
 2. Otworzyć drzwi urządzenia.
 3. Wyjąć pranie.
 4. Zamknąć drzwi urządzenia.

-  Po zakończeniu programu należy każdorazowo oczyścić filtr i opróżnić pojemnik na skropliny.

9.5 Tryb czuwania

Aby zmniejszyć zużycie energii, funkcja ta powoduje automatyczne wyłączenie urządzenia:

- Po upływie 5 minut, jeśli nie zostanie uruchomiony program.
- Po upływie 5 minut od zakończenia programu.



-  Czas skracza się do 30 sekund, jeśli pokrętko wyboru programów znajduje się w położeniu  „Reset”.

| Symbol na metce | Opis |
|---|--------------------------|
|  | Można suszyć w suszarce. |



Można suszyć w suszarce.

- Używać odpowiednich programów do suszenia tkanin bawełnianych i dzianin, aby zapobiec ich zbiegnięciu się.
- Nie przekraczać maksymalnego ciężaru ładunku podanego w rozdziale „Programy” lub widocznego na wyświetlaczu.
- Suszyć wyłącznie rzeczy, które nadają się do suszenia w suszarce. Odpowiednie informacje znajdują się na metkach ubrań.
- Nie suszyć jednocześnie małych rzeczy z dużymi. Duże rzeczy mogą owinać się wokół małych, co uniemożliwi ich prawidłowe wysuszenie.

| Symbol na met- ce | Opis |
|---|---|
|  | Można suszyć w suszarce w wyższej temperaturze. |
|  | Można suszyć w suszarce tylko w niskiej temperaturze. |
|  | Nie można suszyć w suszarce. |

11. KONSERWACJA I CZYSZCZENIE

11.1 Czyszczenie filtra

1.

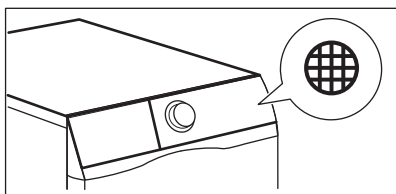

2.

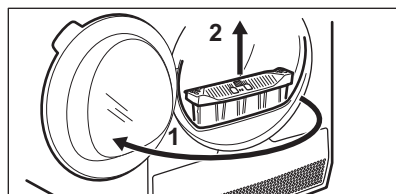

3.

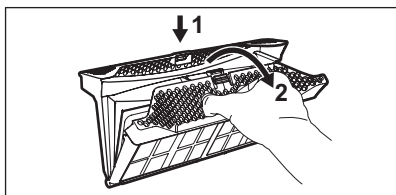

4.

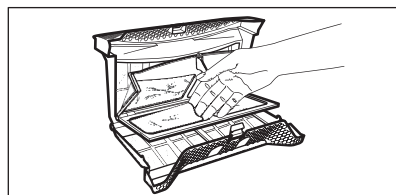

5. 1)

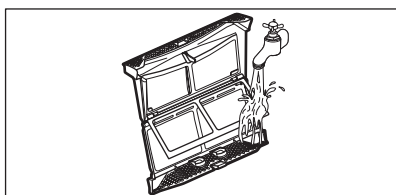

6.

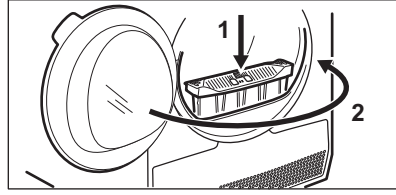

1) W razie potrzeby umyć filtr ciepłą wodą, używając do tego szczotki i/lub odkurzacza.

11.2 Opróżnianie zbiornika na skropliny

1.

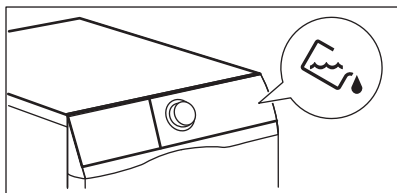

2.

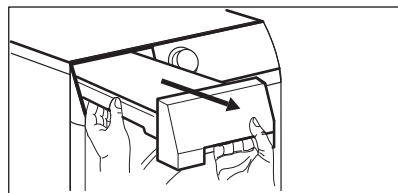

3.

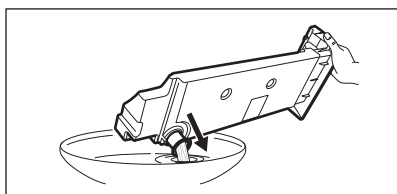

4.

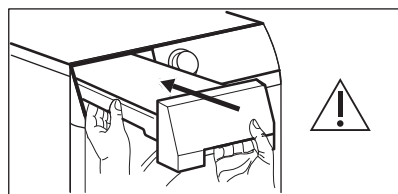

Wodę ze zbiornika na skropliny można stosować jako wodę destylowaną (np. do prasowania z wykorzystaniem pary). Przed użyciem wody należy ją przefiltrować.

11.3 Czyszczenie wymiennika ciepła

1.

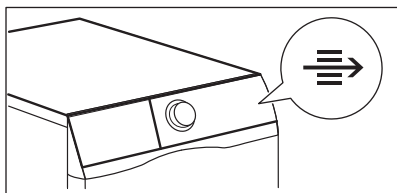

2.

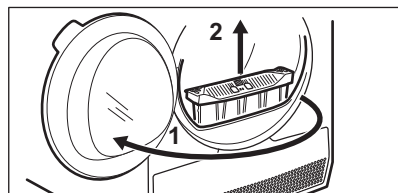

3.

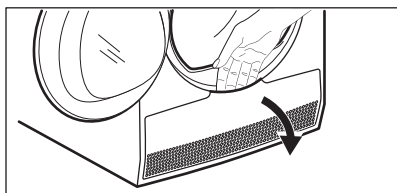

4.

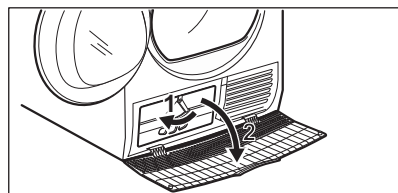

5.

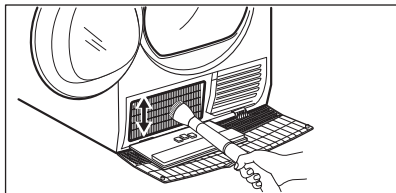

6.

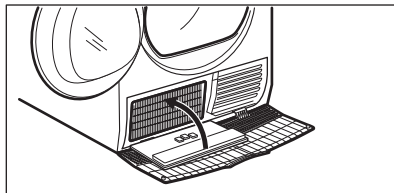

7.

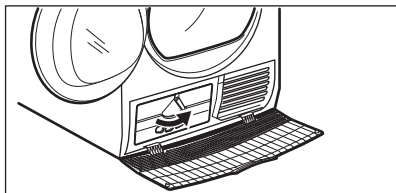

8.

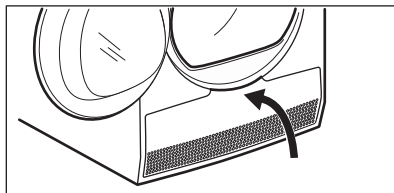

9.

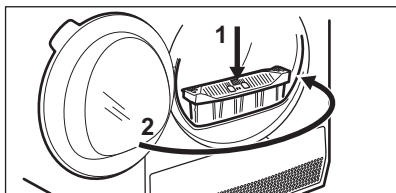
**UWAGA!**

Nie dotykać metalowej powierzchni gołymi rękami. Zagrożenie odniesieniem obrażeń. Założyć rękawice ochronne. Czyścić ostrożnie metalową powierzchnię, aby jej nie uszkodzić.

**UWAGA!**

Do czyszczenia bębna nie wolno używać materiałów ściernych ani myjek stalowych.

11.4 Czyszczenie bębna

**OSTRZEŻENIE!**

Przed przystąpieniem do czyszczenia urządzenia należy je odłączyć od zasilania.

Do czyszczenia wewnętrznej powierzchni i chwytaków bębna należy stosować obojętny detergent na bazie mydła. Osuszyć wyczyszczone powierzchnie miękką szmatką.

11.5 Czyszczenie panelu sterowania i obudowy

Do czyszczenia panelu sterowania i obudowy należy stosować obojętny detergent na bazie mydła.

Czyścić wilgotną szmatką. Osuszyć wyczyszczone powierzchnie miękką szmatką.

**UWAGA!**

Do czyszczenia urządzenia nie stosować środków do czyszczenia mebli lub środków czyszczących, które mogłyby spowodować korozję.

11.6 Czyszczenie szczelin wentylacyjnych

Usunąć ze szczelin wentylacyjnych nagromadzone fragmenty włókien za pomocą odkurzacza.

12. ROZWIĄZYWANIE PROBLEMÓW

| Problem | Możliwe rozwiązanie |
|--|--|
| Urządzenie nie włącza się. | Upewnić się, że wtyczkę przewodu zasilającego włożono do gniazdka. |
| | Sprawdzić bezpiecznik w szafce z bezpiecznikami (instalacja domowa). |
| Program nie uruchamia się. | Nacisnąć Start/Pauza. |
| | Upewnić się, że zamknięto drzwi urządzenia. |
| Drzwi urządzenia nie zamykają się. | Upewnić się, że filtr jest prawidłowo zamontowany. |
| | Upewnić się, czy nie doszło do przytrzaśnięcia prania między drzwiami urządzenia a gumową uszczelką. |
| Urządzenie zatrzymało się podczas pracy. | Upewnić się, że pojemnik na skropliny jest pusty. Nacisnąć Start/Pauza, aby ponownie uruchomić program. |
| | Ładunek jest zbyt mały – należy włożyć do bębna więcej prania lub wybrać program Suszenie na czas. |
| Czas trwania cyklu jest zbyt długi lub niezadowalający efekt suszenia. ¹⁾ | Upewnić się, że ciężar prania jest odpowiedni do czasu trwania programu. |
| | Sprawdzić, czy filtr jest czysty. |
| | Pranie jest zbyt mokre. Ponownie odwirować pranie w pralce. |
| | Temperatura w pomieszczeniu powinna mieścić się w zakresie od +5°C do +35°C. Optymalna temperatura wynosi od 19°C do 24°C. |
| | Wybrać program Suszenie na czas lub Extra suche. ²⁾ |
| Na wyświetlaczu widoczne jest wskazanie — — —. | Aby ustawić nowy program, należy wyłączyć i ponownie włączyć urządzenie. |

| Problem | Możliwe rozwiązanie |
|--|---|
| | Upewnić się, że wybrane opcje działają z danym programem. |
| Na wyświetlaczu widoczny jest kod błędu (np. E51). | Wyłączyć i ponownie włączyć urządzenie. Uruchoμίć nowy program. Jeśli problem wystąpi ponownie, należy skontaktować się z punktem serwisowym. |

1) Po upływie 5 godzin program zakończy się automatycznie.

2) Może okazać się, że niektóre fragmenty dużych rzeczy (np. prześcieradeł) pozostaną wilgotne.

12.1 Jeśli efekty suszenia są niezadowolające

- Wybrano niewłaściwy program.
- Filtr jest niedrożny.
- Wymiennik ciepła jest niedrożny.
- Do urządzenia włożono za dużo prania.
- Bęben jest zabrudzony.
- Niewłaściwe ustawienie czujnika przewodności (patrz rozdział

„Ustawienia – Regulacja poziomu resztkowej wilgotności prania”, aby wybrać lepsze ustawienie).

- Szczeliny wentylacyjne są niedrożne.
- Temperatura otoczenia jest zbyt niska lub zbyt wysoka (optymalna temperatura wynosi od 19°C do 24°C)

13. DANE TECHNICZNE

| | |
|--|---|
| Wysokość x szerokość x głębokość | 850 x 600 x 600 mm (maksymalnie 665 mm) |
| Maks. głębokość przy otworzonych drzwiach urządzenia | 1090 mm |
| Maks. szerokość przy otworzonych drzwiach urządzenia | 950 mm |
| Wysokość | 850 mm (+ 15 mm – regulacja nóżek) |
| Pojemność bębna | 118 l |
| Maksymalna ładowność | 8 kg |
| Napięcie | 230 V |
| Częstotliwość | 50 Hz |
| Łączna moc | 900 W |
| Klasa efektywności energetycznej | A+ |
| Zużycie energii ¹⁾ | 2,60 kWh |
| Roczne zużycie energii ²⁾ | 309 kWh |
| Zużycie energii w trybie włączenia | 0,50 W |

| | |
|--|-------------------------|
| Zużycie energii w trybie wyłączenia | 0,50 W |
| Rodzaj użytkowania | W gospodarstwie domowym |
| Dopuszczalna temperatura otoczenia | od +5°C do +35°C |
| Klasa zabezpieczenia przed wnikaniem cząstek stałych i wilgoci zapewniona przez osłonę zabezpieczającą z wyjątkiem sytuacji, gdy sprzęt niskonapięciowy nie ma zabezpieczenia przed wilgocią | IPX4 |
| Produkt zawiera hermetycznie zamknięte fluoropochodne gazy cieplarniane | |
| Oznaczenie gazu | R134a |
| Ciężar | 0,300 kg |
| Potencjał tworzenia efektu cieplarnianego (GWP) | 1430 |

1) Zgodne z normą EN 61121. 8 kg tkanin bawełnianych odwirowanych z prędkością 1000 obr./min.

2) Roczne zużycie energii w kWh przy założeniu 160 cykli suszenia ze standardowym programem do tkanin bawełnianych, z pełnym lub częściowym załadunkiem i przy stosowaniu trybów energooszczędnych. Rzeczywiste zużycie energii na cykl zależy od sposobu użycia urządzenia (Dyrektywa UE 392/2012).

13.1 Dane eksploatacyjne

| Program | Obroty / wilgotność szczątkowa | Czas suszenia | Zużycie energii |
|---------------------|--------------------------------|---------------|-----------------|
| Bawełniane 8 kg | | | |
| Suche do szafy | 1400 obr./min / 50% | 147 min | 2,03 kWh |
| | 1000 obr./min / 60% | 179 min | 2,60 kWh |
| Suche do prasowania | 1400 obr./min / 50% | 113 min | 1,47 kWh |
| | 1000 obr./min / 60% | 135 min | 1,79 kWh |
| Syntetyczne 3,5 kg | | | |
| Suche do szafy | 1200 obr./min / 40% | 58 min | 0,71 kWh |
| | 800 obr./min / 50% | 72 min | 0,90 kWh |

14. KRÓTKI PRZEWODNIK

14.1 Codzienna eksploatacja

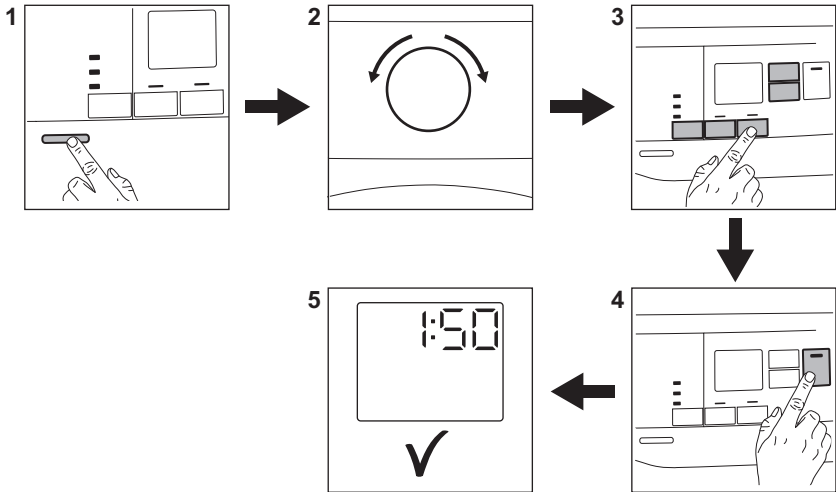

1. Nacisnąć przycisk Wł./Wył., aby włączyć urządzenie.
2. Ustawić program za pomocą pokrętki wyboru programów.
3. Wraz z programem suszenia można ustawić jedną lub więcej opcji specjalnych. Aby włączyć lub wyłączyć opcję, należy dotknąć odpowiedniego przycisku.
4. Aby włączyć program, należy dotknąć przycisku **Start/Pauza**.
5. Urządzenie uruchomi się.

14.2 Czyszczenie filtra

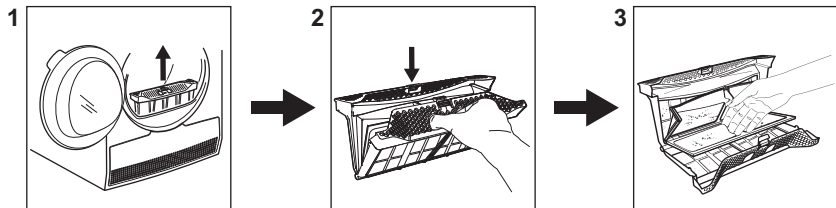

Po zakończeniu każdego cyklu na wyświetlaczu pojawia się symbol filtra  i konieczne jest wyczyszczenie filtra.

14.3 Tabela programów

| Program | Ładunek ¹⁾ | Właściwości / Oznaczenie na metce |
|---|-----------------------|---|
|  2) Bawełniane Eco | 8 kg | Tkaniny bawełniane – suche do szafy / ☺ ☹ ☹ |
| Bawełniane | 8 kg | Tkaniny bawełniane. Program do codziennego użytku. / ☺ ☹ ☹ |
| Syntetyczne | 3,5 kg | Tkaniny syntetyczne i mieszane. / ☺ ☹ ☹ ☹ |
| Delikatne | 4 kg | Delikatne tkaniny, takie jak syntetyczny jedwab, akryl oraz ich mieszanki. / ☺ ☹ ☹ ☹ |
| Pościel | 3 kg | Pościel, np. pojedyncze i podwójne prześcieradła, poszewki na poduszki, narzuta. / ☺ ☹ ☹ ☹ |
| Koc | 3 kg | Pojedyncze lub podwójne kołdry i poduszki (z wypełnieniem z pierza, puchu lub włókien syntetycznych). / ☺ ☹ ☹ ☹ |
| Odświeżanie | 1 kg | Do odświeżania długo przechowywanych ubrań. |
| Jedwab | 1 kg | Jedwab odpowiedni do suszenia w suszarce. / ☺ ☹ ☹ ☹ |
| Wełniane | 1 kg | Tkaniny wełniane. Do delikatnego suszenia nadających się do prania tkanin wełnianych. Po zakończeniu programu niezwłocznie wyjąć rzeczy z urządzenia. |
| Sportowe | 2 kg | Odzież sportowa, cienkie i lekkie tkaniny, mikrofibra, poliester. / ☺ ☹ ☹ ☹ |
| Denim | 4 kg | Ubrania codzienne takie jak dżinsy, bluzy itp., o różnej grubości materiału (np. na kołnierzu, mankietach i szwach). / ☺ ☹ ☹ ☹ |
| Mieszane | 3 kg | Tkaniny bawełniane i syntetyczne. Niska temperatura. Program delikatnego suszenia ciepłym powietrzem. / ☺ ☹ ☹ ☹ |

1) Maksymalny ciężar odnosi się do suchego prania.

2) Program  BawełnianeSuche do szafy to „Standardowy program do tkanin bawełnianych”. Program jest przeznaczony do suszenia zwykłych tkanin bawełnianych i jest najbardziej wydajny pod względem zużycia energii.

15. OCHRONA ŚRODOWISKA

Materiały oznaczone symbolem  należy poddać utylizacji. Opakowanie urządzenia włożyć do odpowiedniego pojemnika w celu przeprowadzenia recyklingu. Należy zadbać o ponowne przetwarzanie odpadów urządzeń elektrycznych i elektronicznych, aby chronić środowisko naturalne oraz

ludzkie zdrowie. Nie wolno wyrzucać urządzeń oznaczonych symbolem  razem z odpadami domowymi. Należy zwrócić produkt do miejscowego punktu ponownego przetwarzania lub skontaktować się z odpowiednimi władzami miejskimi.

www.electrolux.com/shop



136949690-A-242017

