

**BONECO**  
healthy air

TRADITION SINCE 1956  
 A SWISS COMPANY

# U300 MANUAL



**READ AND SAVE THESE INSTRUCTIONS**

<b>Gebrauchsanweisung</b>	<b>3</b>	<b>Bruksanvisning</b>	<b>135</b>
<b>Instructions for use</b>	<b>15</b>	<b>Lietošanas instrukcija</b>	<b>147</b>
<b>Mode d'emploi</b>	<b>27</b>	<b>Naudojimo instrukcija</b>	<b>159</b>
<b>Istruzioni per l'uso</b>	<b>39</b>	<b>Kasutusjuhend</b>	<b>171</b>
<b>Gebruiksaanwijzing</b>	<b>51</b>	<b>Návod k použití</b>	<b>183</b>
<b>Instrucciones de uso</b>	<b>63</b>	<b>Návod na používanie</b>	<b>195</b>
<b>Használati útmutató</b>	<b>75</b>	<b>Navodila za uporabo</b>	<b>207</b>
<b>Instrukcja obsługi</b>	<b>87</b>	<b>Uputa za uporabu</b>	<b>219</b>
<b>Bruksanvisning</b>	<b>99</b>	<b>使用说明书</b>	<b>231</b>
<b>Käyttöohje</b>	<b>111</b>	<b>取扱説明書</b>	<b>243</b>
<b>Brugsanvisning</b>	<b>123</b>	<b>사용 설명서</b>	<b>255</b>

# **GEBRAUCHSANWEISUNG BONECO U300**

## ÜBERSICHT UND BENENNUNG DER TEILE

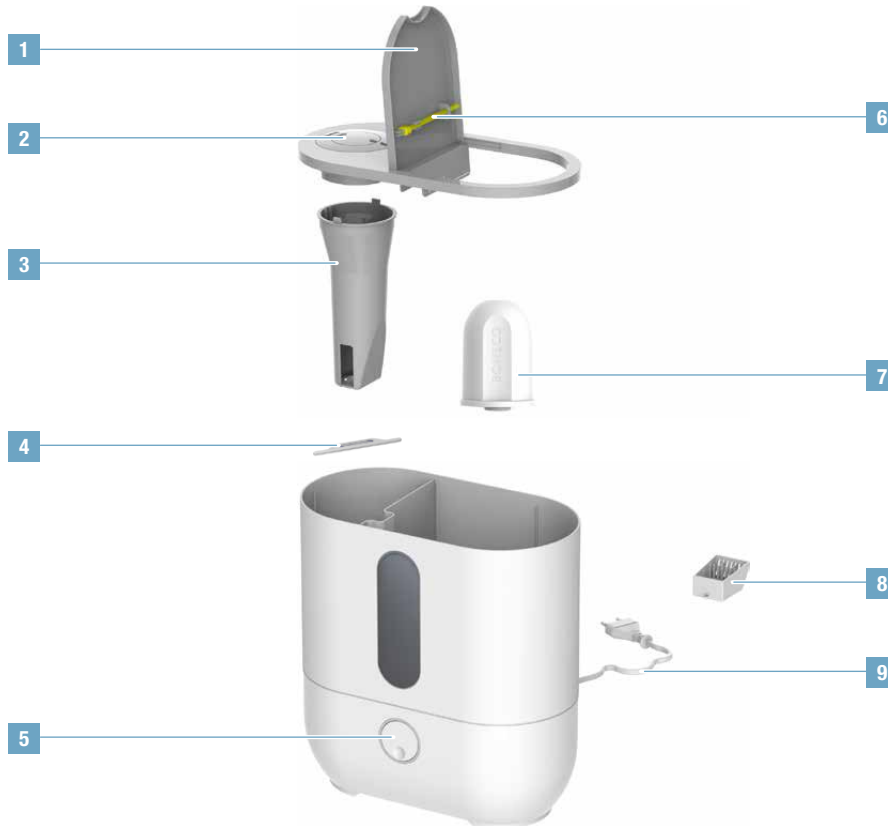

- 1 Abdeckung
- 2 Düse
- 3 Kamin
- 4 Ionic Silver Stick®
- 5 Hauptschalter / Regler
- 6 Bürste
- 7 A250 AQUA PRO
- 8 Duftstoffbehälter
- 9 Stromversorgung

# INHALTSVERZEICHNIS

<b>Einleitung</b>	<b>6</b>
Einleitung	6
A250 AQUA PRO	6
Lieferumfang	6
<b>Inbetriebnahme</b>	<b>7</b>
<b>Der richtige Standort</b>	<b>8</b>
<b>Funktionen und Anzeigen</b>	<b>8</b>
Wasserstand	8
Duftstoffbehälter	8
<b>Hinweise zur Pflege</b>	<b>9</b>
Pflegehinweise	9
Reinigungsmittel	9
<b>Reinigen und entkalken</b>	<b>10</b>
Entkalken	10
Kalkrückstände entfernen	11
<b>Verbrauchsmaterial ersetzen</b>	<b>12</b>
Ionic Silver Stick® ersetzen	12
A250 AQUA PRO ersetzen	12
<b>Technische Daten</b>	<b>13</b>

## EINLEITUNG

### EINLEITUNG

Wir gratulieren Ihnen zum Kauf des BONECO U300. Der leistungsfähige Vernebler hält die Luftfeuchtigkeit stets auf einem angenehmen Niveau. Juckende Haut, brennende Augen und ausgetrocknete Schleimhäute gehörender Vergangenheit an. Damit sind Sie und Ihre Familie auch weniger anfällig für Erkältungen und andere Infektionskrankheiten.

**Schon bald werden Sie auf Ihren neu gewonnenen Komfort nicht mehr verzichten wollen.**

### A250 AQUA PRO

Für die Inbetriebnahme der A250 AQUA PRO beachten Sie bitte die beiliegende Anleitung.

### LIEFERUMFANG

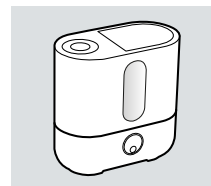

BONECO U300

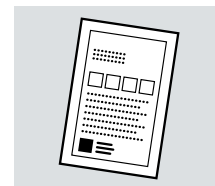

Reinigungs- und Entkalkerpulver «CalcOff»

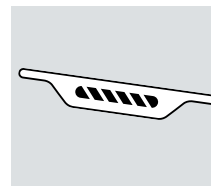

Ionic Silver Stick® A7017

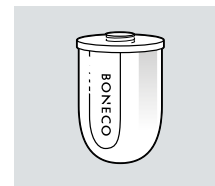

A250 AQUA PRO

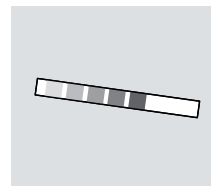

Teststreifen Wasserhärte

## INBETRIEBNAHME



1

Füllen Sie den Tank mit kaltem Leitungswasser.



2

Achtung: Die maximale Füllhöhe darf nicht überschritten werden.



3

Verbinden Sie den BONECO U300 mit dem Stromnetz.



4

Schalten Sie den BONECO U300 über den Drehregler ein.



5

Regulieren Sie die Intensität des Nebels nach Ihren Wünschen.

## DER RICHTIGE STANDORT

### DER RICHTIGE STANDORT

Der BONECO U300 gibt pro Stunde mehr als einen halben Liter Wasser in die Luft ab. Deshalb ist es wichtig, dass das Gerät am richtigen Ort aufgestellt wird.

⚠ Stellen Sie den BONECO U300 nicht direkt auf den Boden, da die Feuchtigkeit des Nebels die Oberfläche beschädigen kann, zum Beispiel bei Parkett oder empfindlichen Teppichen.

- Achten Sie darauf, dass das Gerät etwa 30 Zentimeter von der nächsten Wand entfernt steht.
- Richten Sie den Nebel nicht gegen die Wand, Pflanzen, Möbelstücke oder andere Gegenstände, um Schäden durch das kondensierende Wasser zu vermeiden. Halten Sie einen Abstand von mindestens 50 cm ein.

## FUNKTIONEN UND ANZEIGEN

### WASSERSTAND

Die LED-Beleuchtung des Schalters zeigt den Betrieb und den Wasserstand an.



- **Blau:** Das Gerät ist eingeschaltet und in Betrieb. Im Tank befindet sich genügend Wasser.
- **Rot:** Das Gerät ist eingeschaltet, aber der Wassertank ist leer. Schalten Sie das Gerät aus oder füllen Sie frisches Wasser nach.
- **Keine Anzeige:** Das Gerät ist ausgeschaltet oder vom Stromnetz getrennt.

### DUFTSTOFFBEHÄLTER

Im Duftstoffbehälter auf der Rückseite lassen sich handelsübliche Aromastoffe hinzugeben.

1. Drücken Sie auf den Duftstoffbehälter, um die Schublade zu entriegeln.



2. Beträufeln Sie die Watte in der Schublade mit einem Aromastoff Ihrer Wahl.

⚠ Geben Sie die Aromastoffe nie direkt in den Wassertank; dadurch wird der BONECO U300 beschädigt und die Garantie erlischt!



## HINWEISE ZUR PFLEGE

### PFLEGEHINWEISE

Mit zunehmender Betriebsdauer nimmt die Leistung der A250 AQUA PRO und des Ionic Silver Stick® ab. Die Innenseite des BONECO U300 verkalkt. Abgestandenes Wasser kann ausserdem die Hygiene beeinträchtigen und zu unangenehmen Gerüchen führen.

Die regelmässige Wartung und Reinigung ist deshalb Voraussetzung für einen hygienischen und störungsfreien Betrieb.



Vor jeder Reinigung muss das Netzkabel von der Steckdose getrennt werden. Nichtbeachtung kann zu einem Stromschlag führen und die Gesundheit oder das Leben gefährden!

### REINIGUNGSMITTEL

Reinigen Sie das Gehäuse des BONECO U300 mit einem weichen Tuch. Verwenden Sie warmes Leitungswasser, dem ein wenig Geschirrspülmittel hinzugegeben wurde.

Intervall*	Tätigkeit
Täglich	Wasserstand kontrollieren, eventuell Wasser nachfüllen
Ab 1 Woche ohne Betrieb	BONECO U300 entleeren und reinigen
Alle 2 Wochen	Wassertank reinigen und entkalken
Alle 2 bis 6 Monate	A250 AQUA PRO ersetzen
Jährlich	Ionic Silver Stick® ersetzen

\* Die effektiven Zeitabstände variieren mit der Luft- und Wasserqualität sowie der Betriebsdauer. Diese Angaben sind deshalb nur als Empfehlungen zu verstehen.

## REINIGEN UND ENTKALKEN

### ENTKALKEN

Wenn sich am Boden des BONECO U300 hartnäckige Kalkablagerungen bilden, muss das Gerät zusätzlich zur Reinigung entkalkt werden. Verwenden Sie dazu das mitgelieferte Entkalkungsmittel «CalcOff». Ersatzmittel erhalten Sie bei Ihrem BONECO-Fachhändler oder im Webshop unter [www.shop.boneco.com](http://www.shop.boneco.com).

1. Trennen Sie den BONECO U300 vom Stromnetz.

 Das Netzkabel muss vor dem Entleeren immer von der Steckdose getrennt werden. Nichtbeachtung kann zu einem Stromschlag führen und die Gesundheit oder das Leben gefährden!

2. Entleeren Sie den Wassertank.



-  Kippen Sie den BONECO U300 an der Längsseite in die Richtung des Spülbeckens (Sichtfenster nach unten). So wird verhindert, dass Wasser in den Luftauslass eindringt und das Gerät beschädigen kann.

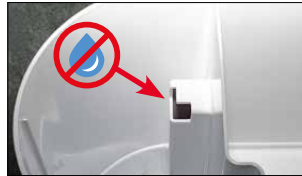

3. Entnehmen Sie die A250 AQUA PRO und den Ionic Silver Stick®.
4. Verrühren Sie 1 Beutel «CalcOff» mit 1 Liter warmem Wasser und giessen Sie die Mischung in den Wassertank.



5. Lassen Sie die «CalcOff»-Mischung einige Stunden einwirken.
6. Reinigen Sie den BONECO U300 mit einem Geschirrbesen.



7. Spülen Sie das Innere des Wassertanks mit frischem Leitungswasser.
8. Setzen Sie den Ionic Silver Stick® und die A250 AQUA PRO wieder ein.

## REINIGEN UND ENTKALKEN

### KALKRÜCKSTÄNDE ENTFERNEN

Kalkrückstände an der Membrane lassen sich mit der gelben Bürste entfernen, die am Deckel des BONECO U300 angebracht ist.



**!** Verwenden Sie für die Reinigung der Membrane keine scharfen Gegenstände oder aggressive Reinigungsmittel; dadurch kann der BONECO U300 beschädigt werden und die Garantie erlischt!

## de VERBRAUCHSMATERIAL ERSETZEN

### IONIC SILVER STICK® ERSETZEN

Der Ionic Silver Stick® verhindert die Vermehrung von Bakterien im Wasser und leistet damit einen wichtigen Beitrag zur Hygiene und zum Wohlbefinden. Der Ionic Silver Stick® ist einer Abnutzung unterworfen und muss regelmässig ausgetauscht werden.

1. Trennen Sie den BONECO U300 vom Stromnetz.

 Das Netzkabel muss vor dem Entleeren immer von der Steckdose getrennt werden. Nichtbeachtung kann zu einem Stromschlag führen und die Gesundheit oder das Leben gefährden!

2. Entleeren Sie den Wassertank.



3.  Kippen Sie den BONECO U300 an der Längsseite in die Richtung des Spülbeckens (Sichtfenster nach unten). So wird verhindert, dass Wasser in den Luftauslass eindringt und das Gerät beschädigen kann.

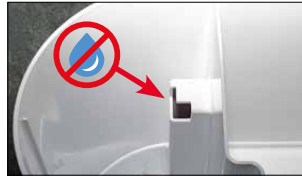

3. Entnehmen Sie den verbrauchten Ionic Silver Stick® und entsorgen Sie ihn mit dem regulären Hausmüll.



4. Setzen Sie den neuen Ionic Silver Stick® ein.

### A250 AQUA PRO ERSETZEN

Die A250 AQUA PRO muss alle 2 bis 6 Monate ersetzt werden. Bei sehr hartem Wasser kann ein Wechsel bereits früher nötig sein. Weisser Niederschlag rund um das Gerät ist ein sicheres Zeichen dafür, dass die A250 AQUA PRO verbraucht ist.

Die neue A250 AQUA PRO ist sofort einsatzbereit. Für die Inbetriebnahme der A250 AQUA PRO beachten Sie bitte die beiliegende Anleitung.

Die verbrauchte A250 AQUA PRO kann mit dem regulären Hausmüll entsorgt werden.

## TECHNISCHE DATEN

Netzspannung	230 V / 50 Hz
Leistungsaufnahme	27 W
Befeuchtungsleistung	350 g/h
Für Raumgrößen bis	40 m <sup>2</sup>
Fassungsvermögen	5.0 Liter
Abmessungen L×W×H	308 × 165 × 325 mm
Leergewicht	2.74 kg
Betriebsgeräusch	<45 dB(A)

# **INSTRUCTIONS FOR USE BONECO U300**

## OVERVIEW AND PART NAMES

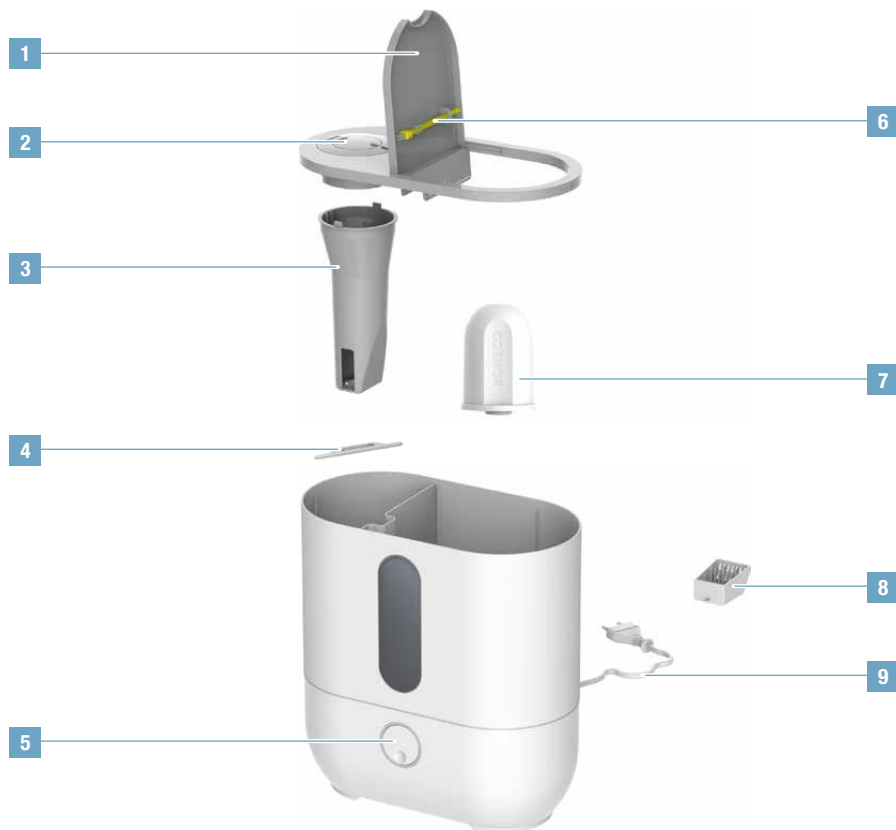

- 1 Cover
- 2 Nozzle
- 3 Flue
- 4 Ionic Silver Stick®
- 5 Main switch / controller
- 6 Cleaning brush
- 7 A250 AQUA PRO
- 8 Fragrance container
- 9 Power supply

## TABLE OF CONTENTS

<b>Introduction</b>	<b>17</b>
Introduction	17
A250 AQUA PRO	17
Items included	17
<b>Start-up</b>	<b>18</b>
<b>The right location</b>	<b>19</b>
<b>Functions and indicators</b>	<b>19</b>
Water level	19
Fragrance container	19
<b>Notes on care</b>	<b>20</b>
Care instructions	20
Cleaning agent	20
<b>Cleaning and descaling</b>	<b>21</b>
Descaling	21
Removing mineral deposits	22
<b>Replacing consumables</b>	<b>23</b>
Replacing the Ionic Silver Stick®	23
Replacing the A250 AQUA PRO	23
<b>Technical data</b>	<b>24</b>



## INTRODUCTION

### INTRODUCTION

Congratulations on your purchase of the BONECO U300. This high-performance humidifier keeps the humidity at a comfortable level at all times. No longer will you have to contend with itchy eyes, dry skin and dry mucous membranes. This helps make you and your family less susceptible to colds and other infectious diseases.

**You will not want to give up your newly gained comfort.**

### A250 AQUA PRO

Please refer to the enclosed manual for putting the A250 AQUA PRO into operation.

### ITEMS INCLUDED

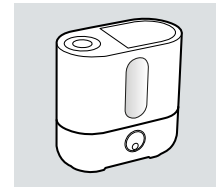

BONECO U300

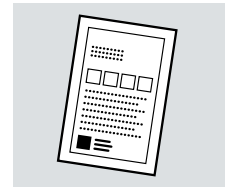

"CalcOff" cleaning and descaling powder

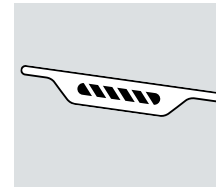

Ionic Silver Stick® A7017

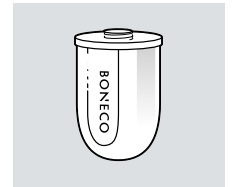

A250 AQUA PRO

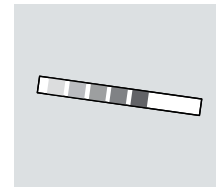

Water hardness test strips

**START-UP****1**

Fill the tank with cold tap water.

**2**

Warning: Do not exceed the maximum fill level.

**3**

Connect the BONECO U300 to the power outlet.

**4**

Use the control knob to switch on the BONECO U300.

**5**

Set the intensity of the mist you want.

## THE RIGHT LOCATION

### THE RIGHT LOCATION

The BONECO U300 releases more than half a liter of water into the air per hour. This makes it important to set up the appliance in the right location.

 Do not place the BONECO U300 directly on the floor, since the moisture from the mist can damage floor surfaces such as parquet or delicate carpeting.

- Make sure that the appliance stands about 30 centimeters (one foot) away from the closest wall.
- Do not direct the mist toward the wall, plants, furniture or other objects in order to prevent water condensation from damaging them. Maintain a distance of at least 50 cm (20 inches).

## FUNCTIONS AND INDICATORS

### WATER LEVEL

The LED lighting on the switch indicates the operating status and water level.



- **Blue:** The appliance is switched on and in operation. A sufficient amount of water is in the tank.
- **Red:** The appliance is switched on, but the water tank is empty. Switch off the appliance or refill the tank with fresh water.
- **No display:** The appliance is switched off or disconnected from the power outlet.

### FRAGRANCE CONTAINER

Commercially available fragrances can be inserted into the fragrance container on the rear side.

1. Press down on the fragrance container to unlock the drawer.



2. Sprinkle the cotton wadding in the drawer with the fragrance of your choice.

 Never add the fragrance directly to the water tank; doing so will damage the BONECO U300 and void the warranty!

## NOTES ON CARE

### CARE INSTRUCTIONS

With increasing time and use, the performance of the A250 AQUA PRO and the Ionic Silver Stick® decreases. The inside of the BONECO U300 becomes coated with limescale. Stagnant water can also impair cleanliness and lead to unpleasant odors.

This means regular maintenance and cleaning is necessary to ensure clean and unimpaired operation.



Always unplug the unit from the power outlet before cleaning. Failure to do so can result in electric shock and pose the risk of severe or fatal injury!

### CLEANING AGENT

Clean the housing of the BONECO U300 with a soft cloth. Use warm tap water with a small amount of dishwashing detergent.

Interval*	Task
Daily	Check the water level; add water if necessary
After 1 week without operation	Empty and clean the BONECO U300
Every 2 weeks	Clean and descale the water tank
Every 2 to 6 months	Replacing the A250 AQUA PRO
Yearly	Replacing the Ionic Silver Stick®

\* Effective time intervals vary depending on air and water quality and the length of operation. For this reason, the information here should be viewed as a recommendation.

## CLEANING AND DESCALING

### DESCALING

If stubborn limescale deposits form at the bottom of the BONECO U300, the appliance must also be descaled in addition to the cleaning. For this process, use the provided "CalcOff" descaling agent. You can get replacement parts at your BONECO specialist dealer or at the online store under [www.shop.boneco.com](http://www.shop.boneco.com)

1. Disconnect the BONECO U300 from the power outlet.

 The unit must always be unplugged from the power outlet before draining it. Failure to do so can result in electric shock and pose the risk of severe or fatal injury!

2. Empty the water tank.



3.  Tip the long side of the BONECO U300 towards the sink (with the viewing window facing down). This prevents water from getting into the air outlet and damaging the unit.

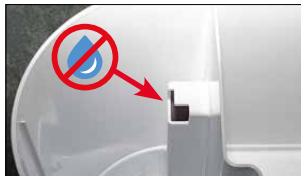

3. Remove the A250 AQUA PRO and the Ionic Silver Stick®.
4. Mix 1 bag of CalcOff with 1 liter (a quarter gallon) of warm water and pour the mixture into the water tank.



5. Wait a few hours to allow the CalcOff mixture to take effect.
6. Clean the BONECO U300 with a dish brush.



7. Rinse the inside of the water tank with fresh tap water.
8. Reinsert the Ionic Silver Stick® and the A250 AQUA PRO.

## CLEANING AND DESCALING

### REMOVING MINERAL DEPOSITS

Mineral deposits on the membrane can be removed using the yellow cleaning brush attached to the cover of the BONECO U300.



 Never clean the membrane using sharp objects or aggressive cleaning agents; doing so can damage the BONECO U300 and voids the warranty!

## REPLACING CONSUMABLES

### REPLACING THE IONIC SILVER STICK®

The Ionic Silver Stick® prevents the growth of bacteria in water, making a vital contribution to health and cleanliness. The Ionic Silver Stick® is subject to wear and has to be replaced regularly.

1. Disconnect the BONECO U300 from the power outlet.

 The unit must always be unplugged from the power outlet before draining it. Failure to do so can result in electric shock and pose the risk of severe or fatal injury!

2. Empty the water tank.



3.  Tip the long side of the BONECO U300 towards the sink (with the viewing window facing down). This prevents water from getting into the air outlet and damaging the unit.



3. Take out the used Ionic Silver Stick® and dispose of it with your regular household waste.



4. Insert the new Ionic Silver Stick®.

### REPLACING THE A250 AQUA PRO

The A250 AQUA PRO must be replaced every 2 to 6 months. In cases of very hard water, it may have to be replaced sooner. White dust around the appliance is a sure indication that the A250 AQUA PRO has run its course.

The new A250 AQUA PRO is ready for use immediately. Please refer to the enclosed manual for putting the A250 AQUA PRO into operation.

The used A250 AQUA PRO can be disposed of with your regular household waste.

## TECHNICAL DATA

Mains voltage	230 V / 50 Hz
Power consumption	27 W
Humidity output	350 g/h
For rooms up to	40 m <sup>2</sup>
Water capacity	5.0 Liter
Dimensions L×W×H	308 × 165 × 325 mm
Weight (empty)	2.74 kg
Operating noise level	<45 dB(A)





## **MODE D'EMPLOI BONECO U300**

## VUE D'ENSEMBLE ET DÉSIGNATION DES PIÈCES

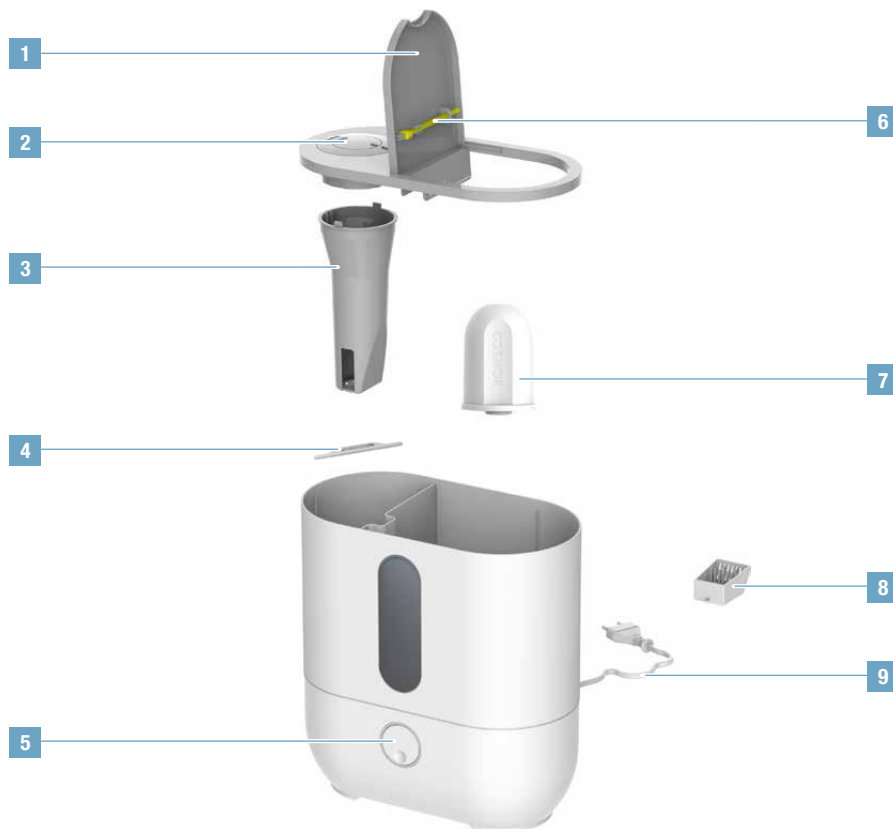

- 1 Couverture
- 2 Buse
- 3 Conduit
- 4 Ionic Silver Stick®
- 5 Interrupteur principal/  
régulateur
- 6 Brosse
- 7 A250 AQUA PRO
- 8 Récipient pour  
substances odorantes
- 9 Alimentation électrique

# SOMMAIRE

<b>Introduction</b>	<b>28</b>
Introduction	28
A250 AQUA PRO	28
Contenu de la livraison	28
<b>Mise en service</b>	<b>29</b>
<b>Lieu d'installation approprié</b>	<b>30</b>
<b>Fonctions et affichages</b>	<b>31</b>
Niveau d'eau	31
Réceptacle pour substances odorantes	31
<b>Consignes d'entretien</b>	<b>32</b>
Instructions d'entretien	32
Produits de nettoyage	32
<b>Nettoyage et détartrage</b>	<b>33</b>
Détartrage	33
Élimination des résidus calcaires	34
<b>Remplacement des consommables</b>	<b>35</b>
Remplacement du bâtonnet Ionic Silver Stick®	35
Remplacement de l'A250 AQUA PRO	35
<b>Caractéristiques techniques</b>	<b>36</b>

## INTRODUCTION

### INTRODUCTION

Nous vous félicitons pour l'achat du BONECO U300. Le nébuliseur performant maintient constamment l'humidité de l'air à un niveau agréable. Les démangeaisons cutanées, les yeux qui piquent et les muqueuses asséchées font désormais partie du passé. Ainsi, vous et votre famille êtes moins sensibles aux rhumes et autres maladies infectieuses.

**Vous constaterez très vite que vous ne voudrez plus renoncer à votre nouveau confort.**

### A250 AQUA PRO

Pour la mise en service de l'A250 AQUA PRO, veuillez respecter les instructions fournies.

### CONTENU DE LA LIVRAISON

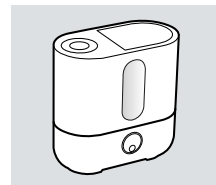

BONECO U300

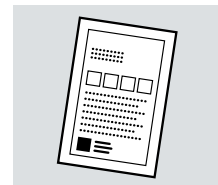

Poudre nettoyante et détartrante « CalcOff »

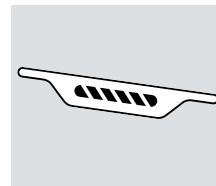

Ionic Silver Stick® A7017

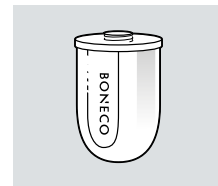

A250 AQUA PRO

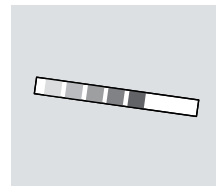

Bandes de test de la dureté de l'eau

## MISE EN SERVICE

1



Remplissez le réservoir avec de l'eau froide du robinet.

2



Attention : Il ne faut pas dépasser la hauteur de remplissage maximale.

3



Branchez le BONECO U300 sur le réseau électrique.

4



Mettez le BONECO U300 en marche au moyen du bouton rotatif.

5



Réglez l'intensité de la brume selon vos besoins.

## LIEU D'INSTALLATION APPROPRIÉ FONCTIONS ET AFFICHAGES

### LE BON ENDROIT

Le BONECO U300 émet par heure plus d'un demi-litre d'eau dans l'air. C'est pourquoi il est important de placer l'appareil au bon endroit.

 Ne posez pas le BONECO U300 directement sur le sol, car l'humidité du brouillard pourrait endommager la surface d'un parquet ou de tapis fragiles, par exemple.

- Veillez à ce que l'appareil soit distant du mur le plus proche d'environ 30 centimètres.
- N'orientez pas le brouillard en direction du mur, de plantes, de meubles ou d'autres objets, afin d'éviter les dommages dus à l'eau de condensation. Respectez une distance d'au moins 50 cm.

### NIVEAU D'EAU

L'éclairage à LED de l'interrupteur affiche le fonctionnement et le niveau d'eau.



- **Bleu** : L'appareil est en sous tension et en service. Le réservoir contient suffisamment d'eau.
- **Rouge** : L'appareil est sous tension, mais le réservoir d'eau est vide. Éteignez l'appareil ou faites l'appoint en eau fraîche.
- **Pas d'affichage** : L'appareil est éteint ou n'est plus relié au réseau électrique.

### RÉCIPIENT POUR SUBSTANCES ODORANTES

Il est possible d'ajouter des substances aromatiques sur la partie arrière du récipient pour substances odorantes.

1. Appuyez sur le récipient pour substances odorantes pour déverrouiller le tiroir.



2. Arrosez la ouate se trouvant dans le tiroir avec la substance aromatique de votre choix.

 N'ajoutez jamais les substances aromatiques directement dans le réservoir d'eau ; cela endommagerait le BONECO U300 et annulerait la garantie !

## CONSIGNES D'ENTRETIEN

### INSTRUCTIONS D'ENTRETIEN

La puissance de l'A250 AQUA PRO et de l'Ionic Silver Stick® diminue au fur et à mesure que la durée d'utilisation augmente. L'intérieur du BONECO U300 est entartré. L'eau stagnante peut en outre perturber l'hygiène et entraîner la formation d'odeurs désagréables.

La maintenance et le nettoyage réguliers sont donc indispensables pour un fonctionnement hygiénique et sans problèmes.



Avant tout nettoyage, il faut débrancher le cordon d'alimentation de la prise de courant. Le non-respect de cette instruction peut causer des chocs électriques et porter atteinte à la santé ou à la vie !

### PRODUITS DE NETTOYAGE

Nettoyez le boîtier du BONECO U300 avec un chiffon doux. Utilisez de l'eau tiède à laquelle vous aurez ajouté un peu de produit vaisselle.

Intervalle*	Activité
Quotidiennement	Contrôler le niveau d'eau, ajouter éventuellement de l'eau
À partir d'1 semaine sans utilisation	Vider et nettoyer le BONECO U300
Toutes les 2 semaines	Nettoyer et détartrer le réservoir d'eau
Tous les 2 à 6 mois	Remplacer l'A250 AQUA PRO
Une fois par an	Remplacer le bâtonnet Ionic Silver Stick®

\* Les intervalles de temps effectifs varient selon la qualité de l'air et de l'eau, ainsi que la durée de fonctionnement. C'est pourquoi ces données ne sont fournies qu'à titre de recommandation.



## NETTOYAGE ET DÉTARTRAGE

### DÉTARTRAGE

Si des dépôts calcaires tenaces se forment au fond du BONECO U300, il ne suffit pas de nettoyer l'appareil, il faut également le détartrer. Pour ce faire, utilisez le produit de détartrage « CalcOff » fourni avec l'appareil. Vous trouverez des produits de remplacement auprès de votre revendeur spécialisé BONECO ou dans notre boutique en ligne à l'adresse [www.shop.boneco.com](http://www.shop.boneco.com).

1. Débranchez le BONECO U300 du réseau électrique.

 Avant de vider l'appareil, il faut toujours débrancher le cordon d'alimentation de la prise de courant. Le non-respect de cette instruction peut causer des chocs électriques et porter atteinte à la santé ou à la vie !

2. Videz le réservoir d'eau.



 Inclinez le BONECO U300 sur le côté longitudinal en direction de l'évier (fenêtre orientée vers le bas). Cette méthode empêche l'eau de s'infiltrer dans la sortie d'air et ainsi d'endommager l'appareil.



3. Retirez l'A250 AQUA PRO et l'Ionic Silver Stick®.

4. Mélangez en remuant 1 sachet de « CalcOff » dans 1 litre d'eau chaude et versez le mélange dans le réservoir d'eau.



5. Laissez le mélange « CalcOff » agir pendant quelques heures.

6. Nettoyez le BONECO U300 avec une brosse à vaisselle.



7. Rincez l'intérieur du réservoir d'eau. Pour ce faire, utilisez de l'eau fraîche du robinet.

8. Remettez en place l'Ionic Silver Stick® et l'A250 AQUA PRO.

## NETTOYAGE ET DÉTARTRAGE

### ÉLIMINATION DES RÉSIDUS CALCAIRES

Pour éliminer les résidus calcaires qui se sont formés sur la membrane, utilisez la brosse jaune placée sur le couvercle du BONECO U300.



**⚠** Pour le nettoyage de la membrane, n'utilisez pas d'objets pointus ni de produits de nettoyage agressifs ; cela pourrait endommager le BONECO U300 et rendre la garantie caduque !

## REPLACEMENT DES CONSOMMABLES

### REPLACEMENT DU BÂTONNET IONIC SILVER STICK®

Le bâtonnet Ionic Silver Stick® empêche la prolifération de bactéries dans l'eau et contribue ainsi grandement à l'hygiène et au bien-être. Le bâtonnet Ionic Silver Stick® est également sujet à l'usure et il faut le remplacer régulièrement.

1. Débranchez le BONECO U300 du réseau électrique.

 Avant de vider l'appareil, il faut toujours débrancher le cordon d'alimentation de la prise de courant. Le non-respect de cette instruction peut causer des chocs électriques et porter atteinte à la santé ou à la vie !

2. Videz le réservoir d'eau.



 Inclinez le BONECO U300 sur le côté longitudinal en direction de l'évier (fenêtre orientée vers le bas). Cette méthode empêche l'eau de s'infiltrer dans la sortie d'air et ainsi d'endommager l'appareil.



3. Enlevez l'Ionic Silver Stick® usagé et jetez-le avec les déchets ordinaires.



4. Mettez en place l'Ionic Silver Stick® neuf.

### REPLACEMENT DE L'A250 AQUA PRO

L'A250 AQUA PRO doit être remplacé tous les 2 à 6 mois. Si l'eau est très dure, il peut être nécessaire de le remplacer plus tôt. Un dépôt blanc tout autour de l'appareil est un signe sûr que l'A250 AQUA PRO est usagé.

Le nouvel A250 AQUA PRO est immédiatement prêt à l'emploi. Pour la mise en service de l'A250 AQUA PRO, veuillez respecter les instructions fournies.

L'A250 AQUA PRO usagé peut être jeté avec les déchets ménagers ordinaires.

## CARACTÉRISTIQUES TECHNIQUES

Tension de réseau	230 V / 50 Hz
Puissance absorbée	27 W
Puissance d'humidification	350 g/h
Pour des locaux d'une superficie max. de	40 m <sup>2</sup> / 100 m <sup>3</sup>
Capacité	5.0 litres
Dimensions Lon × Lar × Hau	308 × 165 × 325 mm
Poids à vide	3.5 kg
Émission sonore	<45 dB(A)



## **ISTRUZIONI PER L'USO BONECO U300**

## PANORAMICA E DENOMINAZIONE DEI PEZZI

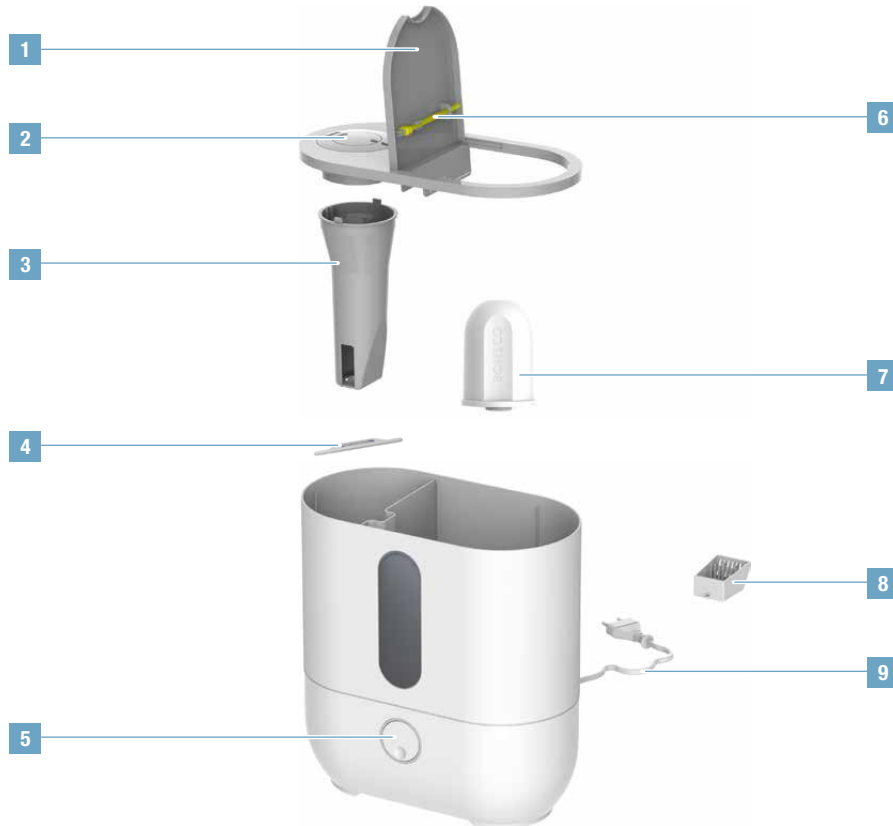

- 1 Coperchio
- 2 Ugello
- 3 Camino
- 4 Ionic Silver Stick®
- 5 Interruttore principale / regolatore
- 6 Spazzola
- 7 A250 AQUA PRO
- 8 Contenitore per fragranze
- 9 Alimentazione di corrente

# INDICE

<b>Panoramica e denominazione dei pezzi</b>	<b>40</b>
<b>Introduzione</b>	<b>41</b>
Introduzione	41
A250 AQUA PRO	41
Volume di fornitura	41
<b>Messa in funzione</b>	<b>42</b>
<b>La posizione giusta</b>	<b>43</b>
<b>Funzioni e indicazioni</b>	<b>43</b>
Livello dell'acqua	43
Contenitore per fragranze	43
<b>Avvertenze per la cura</b>	<b>44</b>
Avvertenze per la cura dell'apparecchio	44
Detergenti	44
<b>Pulizia e decalcificazione</b>	<b>45</b>
Decalcificazione	45
Eliminazione dei residui di calcare	46
<b>Sostituzione dei materiali di consumo</b>	<b>47</b>
Sostituire Ionic Silver Stick®	47
Sostituire A250 AQUA PRO	47
<b>Dati tecnici</b>	<b>48</b>



## INTRODUZIONE

### INTRODUZIONE

Ci congratuliamo per il suo acquisto di BONECO U300. Questo potente nebulizzatore mantiene l'umidità dell'aria sempre a un livello gradevole. Prurito sulla pelle, bruciore agli occhi e mucose asciutte appartengono ormai al passato. In questo modo voi e la vostra famiglia sarete anche meno soggetti a raffreddori e altre malattie infettive.

**Molto presto non vorrete più rinunciare al vostro nuovo comfort!**

### A250 AQUA PRO

Per la messa in funzione della A250 AQUA PRO osservare le istruzioni allegate.

### VOLUME DI FORNITURA

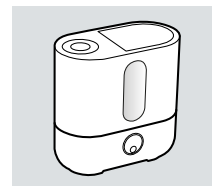

BONECO U300

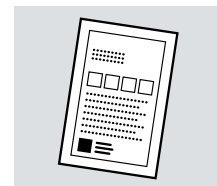

Polvere per pulizia e decalcificazione «CalcOff»

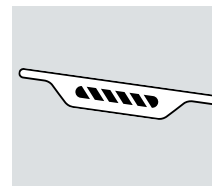

Ionic Silver Stick® A7017

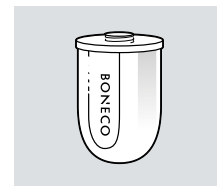

A250 AQUA PRO

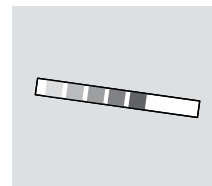

Strisce per test della durezza dell'acqua

## MESSA IN FUNZIONE

1



Riempire il serbatoio dell'acqua con acqua fredda di rubinetto.

2



Attenzione: non superare il limite di riempimento.

3



Collegare BONECO U300 alla rete di alimentazione.

4



Accendere BONECO U300 utilizzando la manopola.

5



Regolare l'intensità dell'acqua nebulizzata secondo le proprie preferenze.

## LA POSIZIONE GIUSTA

### LA POSIZIONE GIUSTA

BONECO U300 rilascia ogni ora più di mezzo litro d'acqua nell'aria. Pertanto è importante che l'apparecchio venga installato nella posizione giusta.

 Non collocate BONECO U300 direttamente sul pavimento, perché l'umidità dell'acqua nebulizzata può danneggiarne la superficie, in particolare se si tratta di parquet o di moquette delicata.

- Collocare l'apparecchio a circa 30 cm dalla parete successiva.
- Non indirizzare l'acqua nebulizzata contro la parete, le piante, i mobili o altri oggetti, per evitare danni causati dall'acqua di condensa. Mantenere una distanza di almeno 50 cm.

## FUNZIONI E INDICAZIONI

### LIVELLO DELL'ACQUA

La spia a LED dell'interruttore indica il funzionamento e il livello dell'acqua.



- **Blu:** l'apparecchio è acceso e in funzione. Il serbatoio contiene una quantità sufficiente di acqua.
- **Rosso:** l'apparecchio è acceso ma il serbatoio dell'acqua è vuoto. Spegnerne l'apparecchio o rabboccare acqua pulita.
- **Nessuna indicazione:** l'apparecchio è spento oppure non è collegato alla rete di alimentazione.

### CONTENITORE PER FRAGRANZE

Nel contenitore per fragranze sul retro possono essere inserite sostanze aromatizzanti abitualmente reperibili in commercio.

1. Applicare una pressione sul contenitore per fragranze per sganciare il cassetto.



2. Impregnare l'ovatta nel cassetto con una sostanza aromatizzante di proprio gradimento.

 Non introdurre mai direttamente le sostanze aromatizzanti nel serbatoio dell'acqua; ciò potrebbe danneggiare BONECO U300 e annullare la garanzia!

## AVVERTENZE PER LA CURA

### AVVERTENZE PER LA CURA DELL'APPARECCHIO

Un incremento nella durata del funzionamento comporta un calo di rendimento della A250 AQUA PRO e dello Ionic Silver Stick®. La parte interna di BONECO U300 calcifica. L'acqua fuoriuscita può inoltre compromettere l'igiene e provocare odori sgradevoli.

La regolare manutenzione e pulizia dell'apparecchio rappresentano pertanto il presupposto fondamentale per un funzionamento igienico e privo di qualsiasi anomalia.



Prima di procedere ad ogni pulizia è necessario scollegare il cavo di alimentazione dalla presa di corrente. La mancata osservanza di questa indicazione può provocare scosse elettriche e pericoli per la salute e la vita!

### DETERGENTI

Pulire l'alloggiamento di BONECO U300 con un panno morbido. Utilizzare acqua calda di rubinetto a cui è stato aggiunto del detersivo per stoviglie.

Intervallo*	Attività
1 volta al giorno	Controllare il livello dell'acqua, eventualmente rabboccare
A partire da 1 settimana senza funzionamento	Svuotare e pulire BONECO U300
Ogni 2 settimane	Pulire e decalcificare il serbatoio dell'acqua
Ogni 2 - 6 mesi	Sostituire A250 AQUA PRO
1 volta all'anno	Sostituire Ionic Silver Stick®

\* Gli intervalli di tempo effettivi variano in funzione della qualità dell'aria e dell'acqua e della durata del funzionamento. Per questo motivo, tali indicazioni devono essere considerate solo dei suggerimenti.

## PULIZIA E DECALCIFICAZIONE

### DECALCIFICAZIONE

Quando sul fondo di BONECO U300 si formano depositi di calcare ostinati, l'apparecchio, oltre alla normale pulizia, deve essere decalcificato. Per farlo, utilizzare l'agente decalcificante fornito «CalcOff». I ricambi sono reperibili presso il proprio rivenditore BONECO o nel negozio online [www.shop.boneco.com](http://www.shop.boneco.com).

1. Staccare BONECO U300 dalla rete di alimentazione.

 Prima di svuotare il serbatoio è necessario scollegare sempre il cavo di alimentazione dalla presa di corrente. La mancata osservanza di questa indicazione può provocare scosse elettriche e pericoli per la salute e la vita!

2. Svuotare il serbatoio dell'acqua.



 Inclinare BONECO U300 sul lato lungo in direzione del livello (finestra di visualizzazione verso il basso). In questo modo si evita che l'acqua entri nell'apertura per l'uscita dell'aria e che l'apparecchio possa essere danneggiato.



3. Rimuovere la A250 AQUA PRO e lo Ionic Silver Stick®.
4. Mischiare 1 sacchetto di «CalcOff» con 1 l di acqua calda e versare la miscela nel serbatoio dell'acqua.



5. Lasciare agire la miscela di «CalcOff» per alcune ore.
6. Pulire BONECO U300 con uno scopino per piatti.



7. Lavare l'interno del serbatoio dell'acqua con acqua di rubinetto pulita.
8. Inserire nuovamente lo Ionic Silver Stick® e la A250 AQUA PRO.

## PULIZIA E DECALCIFICAZIONE

### ELIMINAZIONE DEI RESIDUI DI CALCARE

I residui di calcare sulla membrana possono essere rimossi con la spazzola gialla collocata sul coperchio di BONECO U300.



**!** Per pulire la membrana non utilizzare oggetti appuntiti o detersivi aggressivi; questo può danneggiare BONECO U300 e annullare la garanzia!

## SOSTITUZIONE DEI MATERIALI DI CONSUMO

### SOSTITUIRE IONIC SILVER STICK®

Lo Ionic Silver Stick® impedisce la riproduzione di batteri nell'acqua e dà un contributo importante a livello di igiene e di benessere. Lo Ionic Silver Stick® è soggetto a usura e deve essere sostituito con regolarità.

1. Staccare BONECO U300 dalla rete di alimentazione.

 Prima di svuotare il serbatoio è necessario scollegare sempre il cavo di alimentazione dalla presa di corrente. La mancata osservanza di questa indicazione può provocare scosse elettriche e pericoli per la salute e la vita!

2. Svuotare il serbatoio dell'acqua.



 Inclinare BONECO U300 sul lato lungo in direzione del lavello (finestra di visualizzazione verso il basso). In questo modo si evita che l'acqua entri nell'apertura per l'uscita dell'aria e che l'apparecchio possa essere danneggiato.



3. Rimuovere lo Ionic Silver Stick® esaurito e smaltirlo con i rifiuti domestici ordinari.



4. Inserire il nuovo Ionic Silver Stick®.

### SOSTITUIRE A250 AQUA PRO

La A250 AQUA PRO deve essere sostituita ogni 2 – 6 mesi. Se l'acqua è molto dura, potrebbe essere necessario sostituirla prima di tale periodo. Depositi bianchi tutt'intorno all'apparecchio segnalano che la A250 AQUA PRO è senza dubbio consumata.

La nuova A250 AQUA PRO può essere utilizzata immediatamente. Per la messa in funzione della A250 AQUA PRO osservare le istruzioni allegate.

La A250 AQUA PRO esaurita può essere smaltita con i rifiuti domestici ordinari.

## DATI TECNICI

Tensione di rete	230 V / 50 Hz
Potenza assorbita	27 W
Intensità di umidificazione	350 g/h
Per locali di dimensioni max. pari a	40 m <sup>2</sup> / 100 m <sup>3</sup>
Capacità d'acqua	5.0 litri
Dimensioni L×P×H	308 × 165 × 325 mm
Peso a vuoto	2.74 kg
Rumori di funzionamento	<45 dB(A)





## **GEBRUIKSAANWIJZING BONECO U300**

## OVERZICHT EN BENAMING VAN DE ONDERDELEN

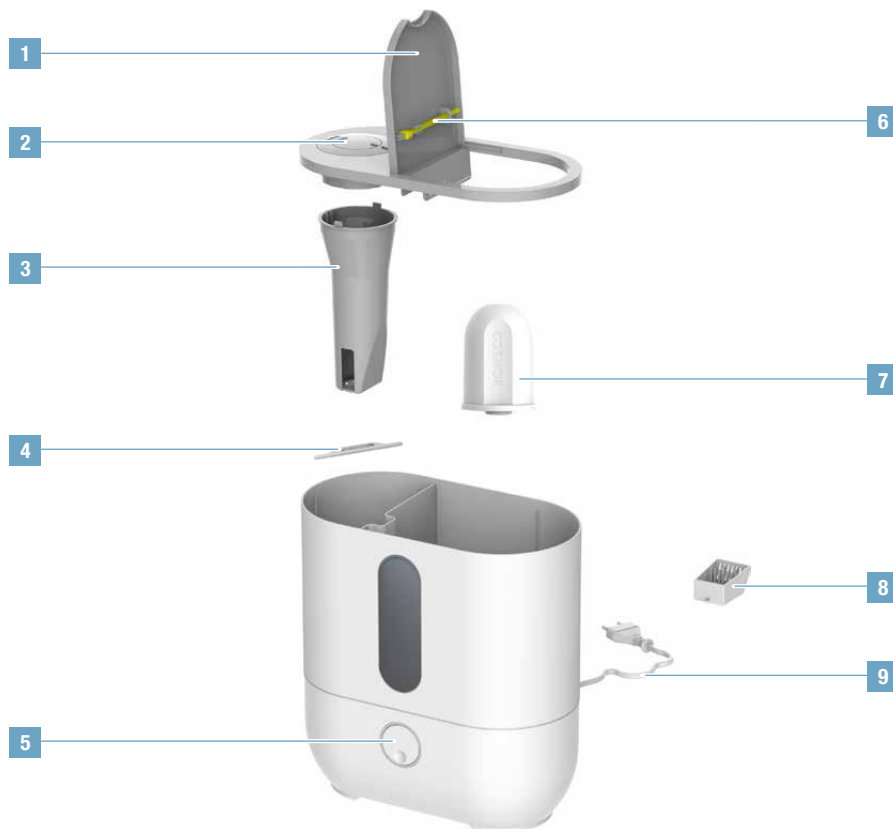

- 1 Afdekking
- 2 Neveluitstoter
- 3 Verdampingskamer
- 4 Ionic Silver Stick®
- 5 Hoofdschakelaar / regelaar
- 6 Borstel
- 7 A250 AQUA PRO
- 8 Geurstofhouder
- 9 Stroomvoorziening

## INHOUDSOPGAVE

<b>Inleiding</b>	<b>53</b>
Inleiding	53
A250 AQUA PRO	53
Leveringsomvang	53
<b>Ingebruikname</b>	<b>54</b>
<b>De juiste standplaats</b>	<b>55</b>
<b>Functies en indicaties</b>	<b>55</b>
Waterpeil	55
Geurstofhouder	55
<b>Instructies voor onderhoud</b>	<b>56</b>
Onderhoudsaanwijzingen	56
Reinigingsmiddel	56
<b>Reinigen en ontkalken</b>	<b>57</b>
Ontkalken	57
Kalkresten verwijderen	58
<b>Verbruiksmateriaal vervangen</b>	<b>59</b>
Ionic Silver Stick® vervangen	59
A250 AQUA PRO vervangen	59
<b>Technische gegevens</b>	<b>60</b>

## INLEIDING

### INLEIDING

We feliciteren u met de aankoop van de BONECO U300. De krachtige luchtbevochtiger houdt de luchtvochtigheid steeds op een aangenaam niveau. Een jeukende huid, brandende ogen en uitgedroogde slijmvliezen behoren nu tot het verleden. Tevens zijn u en uw familie ook minder vatbaar voor verkoudheid en andere infectieziektes.

**U zult al gauw niet meer zonder uw nieuw verworven comfort willen.**

### A250 AQUA PRO

Lees bijgaande handleiding voor de ingebruikname van de A250 AQUA PRO.

### LEVERINGSOMVANG

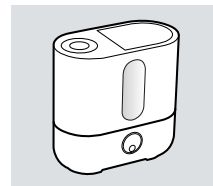

Boneco U300

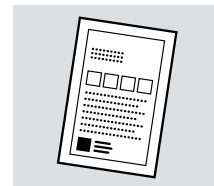

Reinigings- en ontkalkingspoeder „CalcOff“

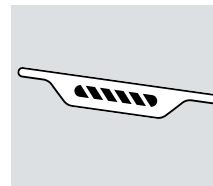

Ionic Silver Stick® A7017

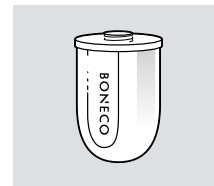

A250 AQUA PRO

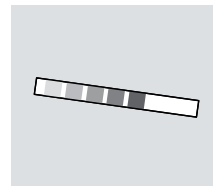

Teststrookje waterhardheid

**INGEBRUIKNAME****1**

Vul het waterreservoir met koud leidingwater.

**2**

Attentie: De maximale vulhoogte mag niet worden overschreden.

**3**

Sluit de BONECO U300 aan op het lichtnet.

**4**

Schakel de BONECO U300 in met de draairegelaar.

**5**

Stel de intensiteit van de nevel naar eigen wens in.

## DE JUISTE STANDPLAATS

### DE JUISTE STANDPLAATS

De BONECO U300 geeft per uur meer dan een halve liter water in de lucht af. Daarom is het van belang dat het apparaat op de juiste plaats wordt neergezet.

 Plaats de BONECO U300 niet direct op de vloer, omdat de vochtigheid van de nevel het vloeroppervlak kan beschadigen, bijvoorbeeld bij parket of gevoelige vloerbedekking.

- Let erop dat er tussen het apparaat en de dichtstbijzijnde muur nog ca. 30 cm ruimte is.
- Richt de nevel niet op muren, planten, meubelstukken of andere voorwerpen, om schade door het condenserende water te voorkomen. Houd een afstand van ten minste 50 cm aan.

## FUNCTIES EN INDICATIES

### WATERPEIL

De LED-verlichting van de schakelaar geeft de werking en het waterpeil aan.



- **Blauw:** Het apparaat is ingeschakeld en in werking. In de tank zit voldoende water.
- **Rood:** Het apparaat is ingeschakeld, maar de watertank is leeg. Schakel het apparaat uit of vul vers water bij.
- **Geen indicatie:** Het apparaat is uitgeschakeld of niet met het lichtnet verbonden.

### GEURSTOFHOUDER

In de geurstofhouder aan de achterzijde kunnen universele geurstoffen worden toegevoegd.

1. Druk op de geurstofhouder om de schuiflade te ontgrendelen.



2. Bedruppel de watten in de lade met een geurstof van uw keuze.

 Doe de geurstoffen nooit direct in de watertank; de BONECO U300 raakt hierdoor beschadigd en de garantie vervalt!

## INSTRUCTIES VOOR ONDERHOUD

### ONDERHOUDSAANWIJZINGEN

Naarmate het apparaat langer wordt gebruikt neemt de capaciteit van de A250 AQUA PRO en de Ionic Silver Stick® af. De binnenzijde van de BONECO U300 verkalkt. Bedorven water kan bovendien leiden tot een verslechterde hygiëne en een onaangename geur.

Regelmatig onderhoud en reiniging is daarom essentieel voor een hygiënische en storingvrije werking.



Vóór elke reiniging moet de netstekker uit het stopcontact worden getrokken. Wanneer u dit niet doet, kan dit leiden tot een levensgevaarlijke elektrische schok!

### REINIGINGSMIDDEL

Reinig de behuizing van de BONECO U300 met een zachte doek. Gebruik warm leidingwater met een beetje afwasmiddel.

Interval*	Handeling
Dagelijks	Waterpeil controleren; zo nodig water bijvullen
Vanaf 1 week zonder inschakelen	BONECO U300 leegmaken en reinigen
Elke 2 weken	Watertank reinigen en ontkalken
Elke 2 tot 6 maanden	A250 AQUA PRO vervangen
Jaarlijks	Ionic Silver Stick® vervangen

\* De effectieve intervallen zijn afhankelijk van de lucht- en waterkwaliteit alsmede de gebruiksduur. Deze gegevens dienen slechts als aanbeveling.



## REINIGEN EN ONTKALKEN

### ONTKALKEN

Als er op de bodem van de BONECO U300 hardnekkige kalkafzettingen zitten, moet het apparaat tevens worden ontkalkt. Gebruik hiervoor het bijgeleverde ontkalkingsmiddel „CalcOff”. Ontkalkingsmiddelen zijn verder verkrijgbaar bij uw BONECO-dealer en in de webshop op [www.shop.boneco.com](http://www.shop.boneco.com).

1. Ontkoppel de BONECO U300 van het lichtnet.

 **Vóór het leegmaken moet de netstekker altijd uit het stopcontact worden getrokken. Wanneer u dit niet doet, kan dit leiden tot een levensgevaarlijke elektrische schok!**

2. Maak de watertank leeg.



 Kantel de BONECO U300 over de lange zijde in de richting van de gootsteen (kijkvenster naar beneden). Zo wordt voorkomen dat er water door de ontluuchtingsopening binnendringt, wat het apparaat zou kunnen beschadigen.



3. Verwijder de A250 AQUA PRO en de Ionic Silver Stick®.
4. Meng 1 zakje „CalcOff” met 1 liter warm water en giet het mengsel in de watertank.



5. Laat het „CalcOff”-mengsel enkele uren inwerken.
6. Reinig de BONECO U300 met een afwasborstel.



7. Spoel de binnenkant van de watertank met vers leidingwater.
8. Breng de Ionic Silver Stick® en de A250 AQUA PRO weer aan.

## REINIGEN EN ONTKALKEN

### KALKRESTEN VERWIJDEREN

Kalkresten op het membraan kunnen met de gele borstel worden verwijderd; deze zit in het deksel van de BONECO U300.



 Gebruik voor het reinigen van het membraan geen scherpe voorwerpen of agressieve reinigingsmiddelen; hierdoor kan de BONECO U300 beschadigd raken en vervalt de garantie!

## VERBRUIKSMATERIAAL VERVANGEN

### IONIC SILVER STICK® VERVANGEN

De Ionic Silver Stick® voorkomt dat bacteriën in het water zich vermenigvuldigen en levert hiermee een belangrijke bijdrage aan de hygiëne en het welbevinden. De Ionic Silver Stick® is onderhevig aan slijtage en moet daarom regelmatig worden vervangen.

1. Ontkoppel de BONECO U300 van het lichtnet.

 Vóór het leegmaken moet de netstekker altijd uit het stopcontact worden getrokken. Wanneer u dit niet doet, kan dit leiden tot een levensgevaarlijke elektrische schok!

2. Maak de watertank leeg.



 Kantel de BONECO U300 over de lange zijde in de richting van de gootsteen (kijkvenster naar beneden). Zo wordt voorkomen dat er water door de ont-luchttingsopening binnendringt, wat het apparaat zou kunnen beschadigen.

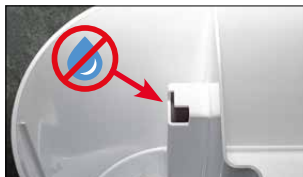

3. Verwijder de verbruikte Ionic Silver Stick® en voer deze af met het gewone huisvuil.



4. Plaats de nieuwe Ionic Silver Stick®.

### A250 AQUA PRO VERVANGEN

De A250 AQUA PRO moet elke 2 tot 6 maanden worden vervangen. Bij een zeer hoge waterhardheid is het mogelijk dat de patroon eerder moet worden vervangen. Witte neerslag rondom het apparaat duidt erop dat de A250 AQUA PRO verbruikt is.

De nieuwe A250 AQUA PRO is meteen gereed voor gebruik. Lees bijgaande handleiding voor de ingebruikname van de A250 AQUA PRO.

De verbruikte A250 AQUA PRO kan met het gewone huisvuil worden afgevoerd.

## TECHNISCHE GEGEVENS

Netspanning	230 V / 50 Hz
Opgenomen vermogen	27 W
Bevochtigingscapaciteit	350 g/h
Voor ruimtes tot	40 m <sup>2</sup> / 100 m <sup>3</sup>
Inhoud	5.0 liters
Afmetingen L×B×H	308×165×325 mm
Leeggewicht	2.74 kg
Bedrijfsgeluid	<45 dB(A)



# **INSTRUCCIONES DE USO BONECO U300**

## VISTA DE CONJUNTO Y DENOMINACIÓN DE LOS COMPONENTES

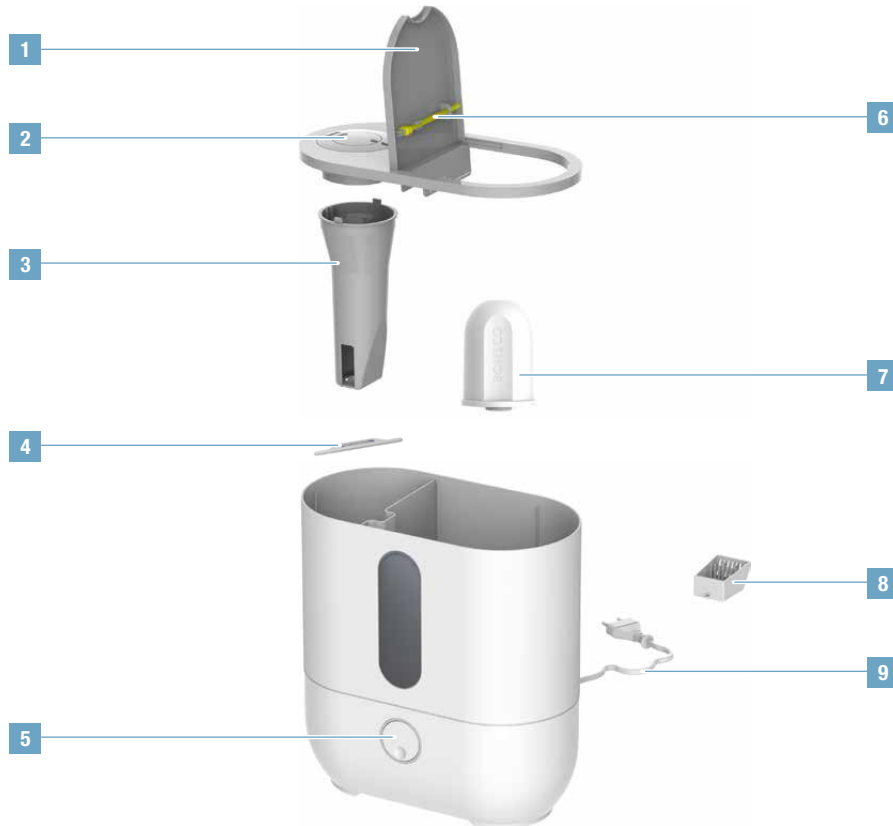

- 1 Cubierta
- 2 Boquilla
- 3 Tubo
- 4 Ionic Silver Stick®
- 5 Interruptor principal / regulador
- 6 Cepillo
- 7 A250 AQUA PRO
- 8 Depósito difusor de aroma
- 9 Fuente de alimentación

# ÍNDICE

<b>Instrucciones</b>	<b>65</b>
Instrucciones	65
A250 AQUA PRO	65
Contenido	65
<b>Puesta en marcha</b>	<b>66</b>
<b>Ubicación correcta</b>	<b>67</b>
<b>Funciones e indicadores</b>	<b>67</b>
Nivel de agua	67
Depósito difusor de aroma	67
<b>Instrucciones para el cuidado</b>	<b>68</b>
Indicaciones de mantenimiento	68
Productos de limpieza	68
<b>Limpieza y descalcificación</b>	<b>69</b>
Descalcificación	69
Eliminación de rastros de cal	70
<b>Sustitución de consumibles</b>	<b>71</b>
Sustitución del Ionic Silver Stick®	71
Sustitución de A250 AQUA PRO	71
<b>Datos técnicos</b>	<b>72</b>



## INSTRUCCIONES

### INSTRUCCIONES

Enhorabuena por la compra del BONECO U300. Este potente nebulizador mantiene siempre un nivel agradable de humedad en el aire. La picazón en la piel, el escozor de ojos y la mucosa reseca son cosa del pasado. Con él, usted y su familia serán menos propensos a resfriados y otras enfermedades infecciosas.

**Pronto no querrá renunciar a su nuevo grado de comodidad.**

### A250 AQUA PRO

En el momento de la puesta en marcha del A250 AQUA PRO tenga en cuenta las instrucciones adjuntas.

### CONTENIDO

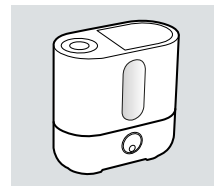

BONECO U300

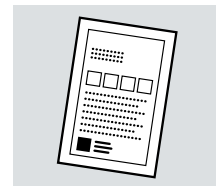

Limpiador y descalcificador en polvo «CalcOff»

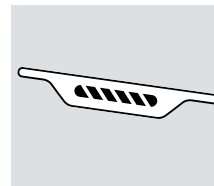

Ionic Silver Stick® A7017

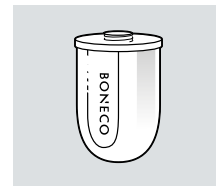

A250 AQUA PRO

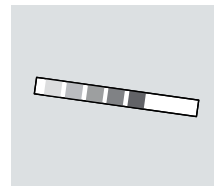

Tiras para determinar la dureza del agua

**PUESTA EN MARCHA****1**

Llene el depósito con agua fría del grifo.

**2**

Precaución: no debe sobrepasarse el nivel de llenado máximo.

**3**

Conecte el BONECO U300 a la toma de corriente.

**4**

Encienda el BONECO U300 pulsando el regulador.

**5**

Ajuste la intensidad del nebulizador a su gusto.

## UBICACIÓN CORRECTA

### UBICACIÓN CORRECTA

El BONECO U300 puede aportar al aire más de medio litro de agua por hora. Por este motivo es importante colocar el aparato en el lugar correcto.

 No coloque el BONECO U300 directamente sobre el suelo, ya que la humedad del agua nebulizada podría dañar los suelos delicados como parqués y moquetas.

- Asegúrese de que el aparato queda situado a una distancia mínima de 30 cm de la pared más cercana.
- No dirija el agua nebulizada hacia la pared, plantas, muebles u otros objetos a fin de evitar que se produzcan daños por el agua condensada. Guarde una distancia mínima de 50 cm.

## FUNCIONES E INDICADORES

### NIVEL DE AGUA

El indicador LED del interruptor indica el funcionamiento y el nivel del agua.



- **Azul:** El aparato está encendido y en funcionamiento. En el depósito hay agua suficiente.
- **Rojo:** El aparato está encendido, pero el depósito de agua está vacío. Apague el aparato o llénelo con agua fresca.
- **Sin indicador:** El aparato está apagado o desconectado de la corriente.

### DEPÓSITO DIFUSOR DE AROMA

En la parte posterior del depósito difusor de aroma puede añadir aromas disponibles en el mercado.

1. Pulse sobre el depósito difusor de aroma para desbloquear el cajón.



2. Rocíe la guata que se encuentra en el cajón con un aroma de su elección.

 Nunca añada el aroma directamente en el depósito de agua ya que esto podría dañar el BONECO U300 y ocasionar la pérdida de la garantía.

## INSTRUCCIONES PARA EL CUIDADO

### INDICACIONES DE MANTENIMIENTO

Cuanto mayor es el tiempo de funcionamiento, menor será el rendimiento del A250 AQUA PRO y del Ionic Silver Stick®. La acumulación de cal en los componentes internos del BONECO U300 es mayor. Asimismo, el agua estancada puede perjudicar las condiciones higiénicas y provocar olores desagradables.

Por este motivo, un mantenimiento y una limpieza regulares son condiciones indispensables para que el aparato funcione correctamente y de forma higiénica.



Antes de la limpieza, debe desconectarse el enchufe de la toma de corriente. Si no lo desconecta, puede producirse una descarga eléctrica y poner en peligro su vida o su salud.

### PRODUCTOS DE LIMPIEZA

Limpie la carcasa del BONECO U300 con un paño húmedo. Utilice agua corriente tibia y añada siempre una pequeña cantidad de lavavajillas.

Frecuencia*	Tarea
Diaria	Comprobar el nivel de agua y en caso necesario, añadir agua
A partir de 1 semana sin funcionamiento	Vaciar y limpiar el BONECO U300
Cada 2 semanas	Limpie y descalcifique el depósito de agua
Cada 2-6 meses	Sustitución de A250 AQUA PRO
Anual	Sustitución el Ionic Silver Stick®

\* Los intervalos de tiempo eficaces varían dependiendo de la calidad del aire y del agua, así como del tiempo de funcionamiento. Por ello, esta información debe considerarse una recomendación.

## LIMPIEZA Y DESCALCIFICACIÓN

### DESCALCIFICACIÓN

Si en la parte inferior del BONECO U300 hay restos de cal difíciles de eliminar, deberá descalcificar el aparato además de limpiarlo. Para ello utilice el descalcificador «CalcOff» que se suministra con el aparato. Podrá adquirir más producto a través de su distribuidor de BONECO o en la tienda web de BONECO: [www.shop.boneco.com](http://www.shop.boneco.com).

1. Desconecte el BONECO U300 de la toma de corriente.

 Antes de vaciarlo, debe desconectarse el enchufe de la toma de corriente. Si no lo desconecta, puede producirse una descarga eléctrica y poner en peligro su vida o su salud.

2. Vacíe el depósito de agua.



 Inclíne lateralmente el BONECO U300 sobre el fregadero (con la ventanilla de visión hacia abajo). Así evitará que el agua penetre en la salida de aire y dañe el aparato.



3. Retire el A250 AQUA PRO y el Ionic Silver Stick®.
4. Disuelva 1 bolsa de CalcOff en 1 litro de agua tibia y vierta la mezcla en el depósito de agua.



5. Deje que la mezcla de «CalcOff» actúe durante unas horas.
6. Limpie el BONECO U300 con un cepillo lavavajillas.



7. Limpie los compartimentos interiores del depósito de agua con agua corriente fresca.
8. Vuelva a colocar el Ionic Silver Stick® y el A250 AQUA PRO.

## LIMPIEZA Y DESCALCIFICACIÓN

### ELIMINACIÓN DE RASTROS DE CAL

Puede eliminar los rastros de cal de la membrana con el cepillo amarillo que se encuentra en la tapa del BONECO U300.



 No utilice objetos afilados o productos abrasivos para limpiar la membrana, ya que esto podría dañar el BONECO U300 y ocasionar la pérdida de la garantía.

## SUSTITUCIÓN DE CONSUMIBLES

### SUSTITUCIÓN DEL IONIC SILVER STICK®

El Ionic Silver Stick® evita la proliferación de bacterias en el agua; por tanto desempeña un papel clave para la higiene y la salud. El Ionic Silver Stick® se desgasta con el tiempo y debe renovarse con regularidad.

1. Desconecte el BONECO U300 de la toma de corriente.

 Antes de vaciarlo, debe desconectarse el enchufe de la toma de corriente. Si no lo desconecta, puede producirse una descarga eléctrica y poner en peligro su vida o su salud.

2. Vacíe el depósito de agua.



 Inclíne lateralmente el BONECO U300 sobre el fregadero (con la ventanilla de visión hacia abajo). Así evitará que el agua penetre en la salida de aire y dañe el aparato.

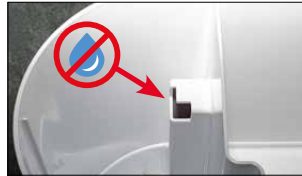

3. Retire el Ionic Silver Stick® gastado y deséchelo con la basura doméstica.



4. Coloque el nuevo Ionic Silver Stick®.

### SUSTITUCIÓN DE A250 AQUA PRO

Cada 2 o 6 meses es necesario reemplazar el A250 AQUA PRO. En caso de agua muy dura puede ser necesario realizar el cambio con mayor frecuencia. Los restos de color blanco alrededor del aparato son un claro signo de que el A250 AQUA PRO está gastado.

El nuevo A250 AQUA PRO está listo para utilizarse. En el momento de la puesta en marcha del A250 AQUA PRO tenga en cuenta las instrucciones adjuntas.

El A250 AQUA PRO gastado puede desecharse con la basura doméstica.

## DATOS TÉCNICOS

Tensión de la red	230V/50 Hz
Consumo de energía	27 W
Capacidad de humidificación	350 g/h
Para estancias de hasta	40 m <sup>2</sup> / 100 m <sup>3</sup>
Capacidad de agua	5.0 litros
Dimensiones largo × ancho × alto	308 × 165 × 325 mm
Peso (vacío)	2.74 kg
Nivel de ruido	<45 dB(A)





# HASZNÁLATI ÚTMUTATÓ BONECO U300

## AZ ALKATRÉSZEK ÁTTEKINTÉSE ÉS MEGNEVEZÉSE

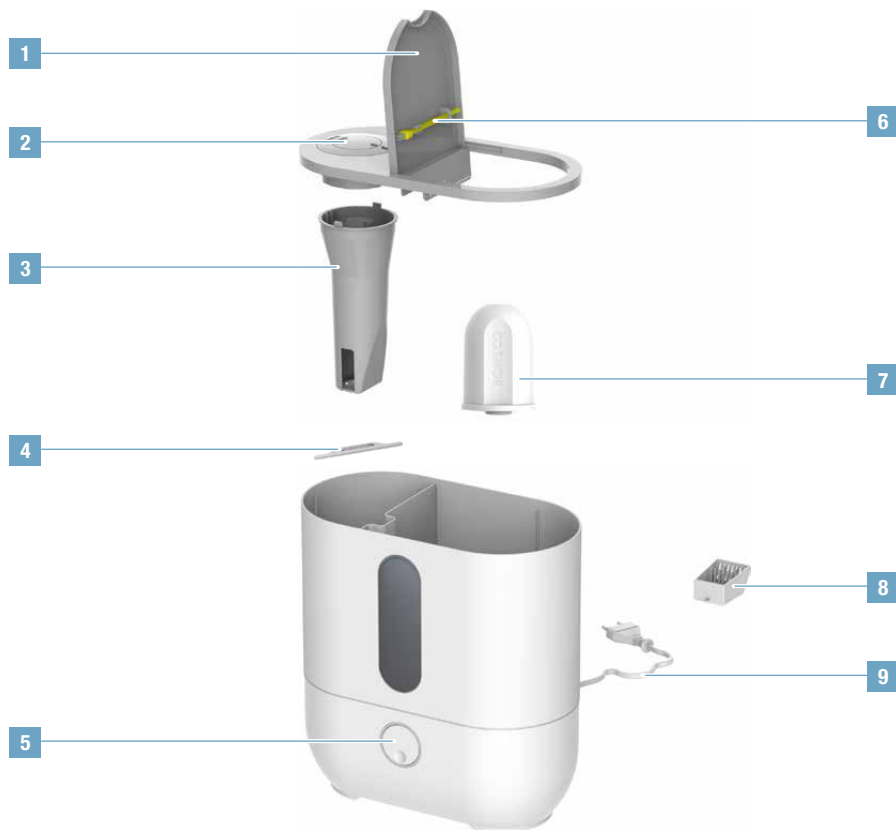

- 1 Takarólemez
- 2 Fúvóka
- 3 Kürtő
- 4 Ionic Silver Stick® rúd
- 5 Főkapcsoló/szabályzó
- 6 Kefe
- 7 A250 AQUA PRO
- 8 Illatanyagtartály
- 9 Tápellátás

## TARTALOMJEGYZÉK

<b>Bevezetés</b>	<b>77</b>
Bevezetés	77
A250 AQUA PRO	77
Szállítási terjedelem	77
<b>Üzembe helyezés</b>	<b>78</b>
<b>Megfelelő elhelyezés</b>	<b>79</b>
<b>Funkciók és kijelzések</b>	<b>79</b>
Vízszint	79
Illatanyagtartály	79
<b>Tanácsok az ápoláshoz</b>	<b>80</b>
Ápolási útmutató	80
Tisztítószer	80
<b>Tisztítás és vízkömentesítés</b>	<b>81</b>
Vízkömentesítés	81
Vízkömaradványok eltávolítása	82
<b>Fogyóeszközök cseréje</b>	<b>83</b>
Ionic Silver Stick® rúd cseréje	83
A250 AQUA PRO cseréje	83
<b>Műszaki adatok</b>	<b>84</b>

## BEVEZETÉS

### BEVEZETÉS

Köszönjük, hogy a BONECO U300 készüléket választotta. A nagy teljesítményű párasító folyamatosan kellemes szinten tartja a levegő páratartalmát. A viszkető bőr, az égő szem és a kiszáradt nyálkahártya a múlté. Így Ön és családja kevésbé teszi ki magát a megfázás és más fertőző betegségek veszélyeinek is.

**Hamarosan nem akar majd lemondani újonnan megszerzett kényelméről.**

### A250 AQUA PRO

Az A250 AQUA PRO üzembe helyezésénél vegye figyelembe a mellékelt útmutatóban leírtakat.

### SZÁLLÍTÁSI TERJEDELEM

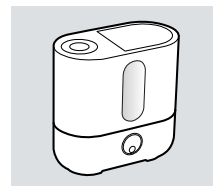

BONECO U300

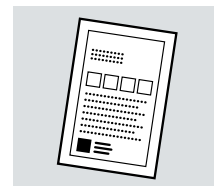

„CalcOff” tisztító- és vízkömentesítő por

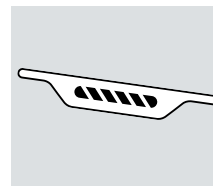

Ionic Silver Stick® A7017

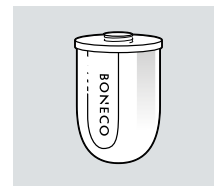

A250 AQUA PRO

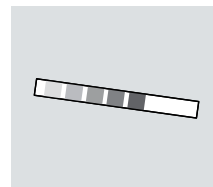

Vízkezelésmérő tesztcsík

## ÜZEMBE HELYEZÉS

1



Töltse meg a tartályt hideg csapvízzel.

2



Figyelem: A maximális betöltési magasságot nem szabad túllépni.

3



Csatlakoztassa a BONECO U300 készüléket az elektromos hálózathoz.

4



Kapcsolja be a BONECO U300 készüléket a forgatógombbal.

5



A pára intenzitását igényeinek megfelelően szabályozhatja.

## MEGFELELŐ ELHELYEZÉS

### MEGFELELŐ ELHELYEZÉS

A BONECO U300 óránként több mint fél liter vizet ad le a levegőbe. Emiatt nagyon fontos, hogy megfelelő helyre kerüljön.

 Ne állítsa közvetlenül a padlóra a BONECO U300 készüléket, mivel a pára nedvességtartalma károsíthatja a felületet, például parketta vagy kényes szőnyegek esetében.

- Ügyeljen arra, hogy a készülék legalább 30 cm távolságra legyen a legközelebbi faltól.
- Ne irányítsa a párát közvetlenül a falra, növényekre, bútorokra vagy más tárgyakra, mivel a lecsapódó víz károsíthatja azokat. Tartson legalább 50 cm távolságot mindentől.

## FUNKCIÓK ÉS KIJELEZÉSEK

### VÍZSZINT

A kapcsoló LED-világítása jelzi az üzemet és a vízszintet.



- **Kék:** A bekapcsolt készülék üzemel. A tartályban elegendő víz található.
- **Piros:** A készülék be van kapcsolva, de a víztartály üres. Kapcsolja ki a készüléket, vagy töltsön bele friss vizet.
- **Nincs kijelzés:** A készülék ki van kapcsolva, vagy nem csatlakozik az elektromos hálózathoz.

### ILLATANYAGTARTÁLY

A hátoldalon lévő illatanyagtartályba kereskedelmi forgalomban kapható illóolajokat tölthet.

1. A fiók kipattintásához nyomja meg az illatanyagtartályt.



2. Csepegtessen egy tetszőleges illóolajból a fiókban lévő vattára.

 Soha ne csepegtessen közvetlenül a víztartályba illóolajat, mivel ez károsítja a BONECO U300 készüléket, és érvényteleníti a garanciát!

## TANÁCSOK AZ ÁPOLÁSHOZ

### ÁPOLÁSI ÚTMUTATÓ

Az élettartam növekedésével az A250 AQUA PRO és az Ionic Silver Stick® teljesítménye csökken. A BONECO U300 készülék belseje vízkövesedik. Az állott víz emellett csökkentheti a higiéniát, és kellemetlen szagokat eredményezhet.

A rendszeres tisztítás és karbantartás ezért a higiénikus és zavartalan működés előfeltétele.



A tápkábelt minden tisztítás előtt húzza ki a csatlakozójából. Ha ezt nem veszi figyelembe, az áramütéshez, és az egészséget vagy az életet veszélyeztető helyzethez vezet!

### TISZTÍTÓSZER

A BONECO U300 készülék külsejét egy puha ronggyal tisztítsa. Meleg csapvizet használjon, amihez egy kevés mosogatószerrel adott.

Intervallum	Művelet
Naponta	Vízszint ellenőrzése, szükség esetén víz utántöltése
Legalább 1 használat nélküli hét elteltével	BONECO U300 kiürítése és tisztítása
Minden 2. héten	Víztartály tisztítása és vízkőmentesítése
2–6 havonta	A250 AQUA PRO cseréje
Évente	Ionic Silver Stick® rúd cseréje

\* A hatékony időtartamok függenek a levegő- és vízminőségtől, illetve a működés időtartamától. Ezek az adatok tehát csak ajánlásnak tekinthetők.



## TISZTÍTÁS ÉS VÍZKÖMENTESÍTÉS

### VÍZKÖMENTESÍTÉS

Ha a BONECO U300 készülék alján makacs vízkőlerakódások képződnek, akkor a készüléket a tisztítás mellett vízkömentesíteni is kell. Ehhez használja a készülékhez mellékelt „CalcOff” vízkömentesítő szert. Vízkömentesítő szert a BONECO szaküzletben, valamint a webshopon keresztül szerezhet be a [www.boneco.com](http://www.boneco.com) weboldalon.

1. Válassza le a BONECO U300 készüléket az elektromos hálózatról.

 A tápkábelt a készülék kiürítése előtt mindig húzza ki a csatlakozóaljzatból. Ha ezt nem veszi figyelembe, az áramütéshez, és az egészséget vagy az életet veszélyeztető helyzethez vezet!

2. Ürítse ki a víztartályt.



 Döntse meg a BONECO U300 készüléket hosszanti oldalával a mosdó felé (kémlelőablakkal lefelé). Így megakadályozhatja, hogy víz kerüljön a légkivezető nyílásba, ami a készülék károsodásához vezetne.



3. Vegye ki az A250 AQUA PRO és az Ionic Silver Stick® alkatrészeket.
4. Keverjen el 1 zacskó „CalcOff” vízkömentesítőt 1 liter meleg vízzel, és öntse a keveréket a víztartályba.



5. Néhány órán át hagyja hatni a „CalcOff”-keveréket.
6. Alaposan tisztítsa meg a BONECO U300 készüléket egy mosogatókefével.



7. A víztartály belsejét öblítse ki friss csapvízzel.
8. Helyezze vissza az Ionic Silver Stick® és az A250 AQUA PRO alkatrészeket.

## OLSZÁRÍTÁS ÉS VÍZKŐMENTESÍTÉS

### VÍZKŐMARADVÁNYOK ELTÁVOLÍTÁSA

A membránon lévő vízkőmaradványok azzal a sárga kefével távolíthatók el, amely a BONECO U300 fedelén található.



**!** A membrán tisztításához ne használjon éles tárgyakat vagy maró hatású tisztítószeret, mivel ez károsíthatja a BONECO U300 készüléket, és érvénytelenítheti a garanciát!

## FOGYÓESZKÖZÖK CSERÉJE

### IONIC SILVER STICK® RÚD CSERÉJE

Az Ionic Silver Stick® meggátolja a baktériumok szaporodását a vízben, és ezzel nagyban hozzájárul a higiéniához és a jó közérzethez. Az Ionic Silver Stick® rúd ugyanúgy elhasználódik, ezért rendszeres cserére szorul.

1. Válassza le a BONECO U300 készüléket az elektromos hálózatról.

 A tápkábelt a készülék kiürítése előtt mindig húzza ki a csatlakozóaljzatból. Ha ezt nem veszi figyelembe, az áramütéshez, és az egészséget vagy az életet veszélyeztető helyzethez vezet!

2. Őrítse ki a víztartályt.



 Döntse meg a BONECO U300 készüléket hosszanti oldalával a mosdó felé (kémlelőablakkal lefelé). Így megakadályozhatja, hogy víz kerüljön a légkivezető nyílásba, ami a készülék károsodásához vezetne.



3. Távolítsa el az elhasznált Ionic Silver Stick® rudat, és ártalmatlanítsa azt a háztartási hulladékkal együtt.



4. Helyezze be az új Ionic Silver Stick® rudat.

### A250 AQUA PRO CSERÉJE

Az A250 AQUA PRO cseréje 2–6 havonta esedékes. Kemény víz esetén a csere hamarabb is esedékes lehet. Ha fehér csapadék jelenik meg a készülék körül, az biztosan jelzi, hogy az A250 AQUA PRO elhasználódott.

Az új A250 AQUA PRO azonnal használható. Az A250 AQUA PRO üzembe helyezésénél vegye figyelembe a mellékelt útmutatóban leírtakat.

Az elhasznált A250 AQUA PRO a normál háztartási hulladékkal együtt ártalmatlanítható.

## MŰSZAKI ADATOK

Hálózati feszültség	230V/50 Hz
Teljesítményfelvétel	27 W
Párásítási teljesítmény	350 g/h
A következő helyiségméretig:	40 m <sup>2</sup> / 100 m <sup>3</sup>
Úrtartalom	5.0 liter
Méretetek (h × sz × m)	308 × 165 × 325 mm
Önsúly	2.74 kg
Üzemi zaj	<45 dB(A)



# **INSTRUKCJA OBSŁUGI BONECO U300**

## PRZEGLĄD I NAZEWNICTWO CZĘŚCI

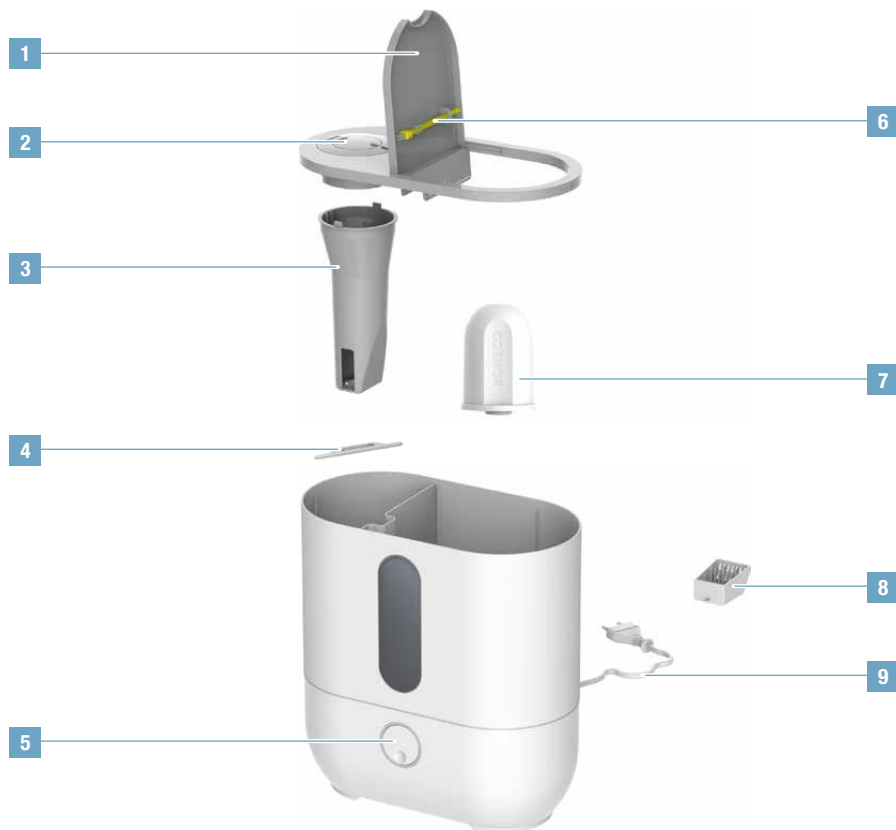

- 1 Pokrywa
- 2 Dysza wylotowa
- 3 Komin
- 4 Ionic Silver Stick®
- 5 Włącznik główny/regulator
- 6 Szczotka
- 7 Wkład A250 AQUA PRO
- 8 Pojemnik na substancje zapachowe
- 9 Zasilanie

## SPIS TREŚCI

<b>Wprowadzenie</b>	<b>89</b>
Wprowadzenie	89
Wkład A250 AQUA PRO	89
Zakres dostawy	89
<b>Uruchamianie urządzenia</b>	<b>90</b>
<b>Odpowiednie miejsce ustawienia</b>	<b>91</b>
<b>Funkcje i wskazania</b>	<b>91</b>
Stan wody	91
Pojemnik na substancje zapachowe	91
<b>Wskazówki dotyczące konserwacji</b>	<b>92</b>
Wskazówki dotyczące konserwacji	92
Środki czyszczące	92
<b>Czyszczenie i odkamienianie</b>	<b>93</b>
Odkamienianie	93
Usuwanie pozostałości kamienia	94
<b>Wymiana materiałów eksploatacyjnych</b>	<b>95</b>
Wymiana wkładu Ionic Silver Stick®	95
Wymiana wkładu A250 AQUA PRO	95
<b>Dane techniczne</b>	<b>96</b>



## WPROWADZENIE

### WPROWADZENIE

Gratulujemy Państwu zakupu urządzenia BONECO U300. Wydajny nawilżacz utrzymuje wilgotność powietrza zawsze na przyjemnym poziomie. Swędząca skóra, piekące oczy i wysuszone błony śluzowe to już przeszłość. Dzięki temu Ty oraz Twoja rodzina będziecie mniej podatni na przeziębienia i inne choroby zakaźne.

**Już wkrótce nie będziesz chciał zrezygnować z uzyskanego poczucia komfortu.**

### WKŁAD A250 AQUA PRO

W celu uruchomienia wkładu A250 AQUA PRO proszę przestrzegać załączonej instrukcji.

### ZAKRES DOSTAWY

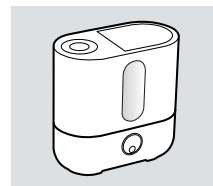

BONECO U300

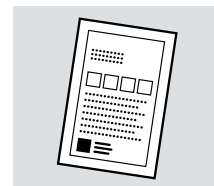

Proszek do czyszczenia i odkamieniania „CalcOff“

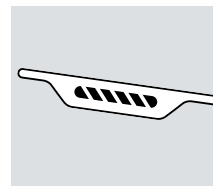

Ionic Silver Stick® A7017

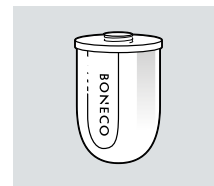

Wkład A250 AQUA PRO

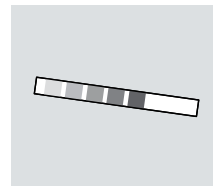

Pasek do testowania twardości wody

## URUCHAMIANIE URZĄDZENIA

1



Napełnij zbiornik świeżą, zimną wodą.

2



Uwaga: Nie wolno przekraczać maksymalnego stanu napełnienia.

3



Podłącz nawilżacz BONECO U300 do sieci elektrycznej.

4



Włącz nawilżacz BONECO U300 za pomocą pokrętki.

5



Ustaw intensywność mgiełki zgodnie z własnymi życzeniami.

## ODPOWIEDNIE MIEJSCE USTAWIENIA FUNKCJE I WSKAZANIA

### ODPOWIEDNIE MIEJSCE USTAWIENIA

Nawilżacz BONECO U300 oddaje w ciągu godziny ponad pół litra wody do powietrza. Dlatego też ważne jest, aby ustawić urządzenie w odpowiednim miejscu.

 Nie ustawiaj nawilżacza BONECO U300 bezpośrednio na podłodze, ponieważ wilgoć z mgły wodnej może uszkodzić jej powierzchnię, np. w przypadku parkietu lub też delikatnych dywanów.

- Zwracaj uwagę na to, aby urządzenie było odsunięte od najbliższej ściany o ok. 30 cm.
- Nie kieruj mgły na ścianę, rośliny, meble lub też inne przedmioty, aby uniknąć uszkodzenia przez skraplającą się wodę. Minimalny odstęp powinien wynosić co najmniej 50 cm.

### STAN WODY

Podświetlenie LED włącznika wskazuje stan eksploatacji oraz stan wody.



- **Kolor niebieski:** Urządzenie jest włączone i jest eksploatowane. W zbiorniku znajduje się wystarczająca ilość wody.
- **Kolor czerwony:** Urządzenie jest włączone, lecz zbiornik na wodę jest pusty. Wyłącz urządzenie lub uzupełnij świeżą wodę.
- **Brak wskazania:** Urządzenie jest wyłączone lub odłączone od sieci elektrycznej.

### POJEMNIK NA SUBSTANCJE ZAPACHOWE

W znajdującym się w tylnej części pojemniku na substancje zapachowe można umieszczać dostępne w handlu środki zapachowe.

1. Naciśnij na pojemnik na substancje zapachowe, aby odblokować szufladę.



2. Skrop wąż w szufladzie wybraną przez siebie substancją zapachową.

 W żadnym wypadku nie wolno dodawać środków zapachowych bezpośrednio do zbiornika wody; grozi to uszkodzeniem nawilżacza BONECO U300 i utratą gwarancji!

## WSKAZÓWKI DOTYCZĄCE KONSERWACJI

### WSKAZÓWKI DOTYCZĄCE KONSERWACJI

Im dłuższy jest czas użytkowania urządzenia, tym mniejsza wydajność wkładu A250 AQUA PRO oraz elektrody Ionic Silver Stick®. Wewnątrz urządzenia BONECO U300 tworzy się kamień. Stojąca woda może ponadto wpływać negatywnie na warunki higieniczne i stanowić źródło nieprzyjemnych zapachów.

Dlatego regularna konserwacja i czyszczenie urządzenia są warunkiem higienicznej i przebiegającej bez zakłóceń pracy urządzenia.



Przed każdym czyszczeniem wyciągnąć wtyczkę sieciową. Nieprzestrzeganie tych zaleceń może doprowadzić do porażenia prądem i zagrożenia życia lub zdrowia!

### ŚRODKI CZYSZCZĄCE

Obudowę nawilżacza BONECO U300 należy czyścić przy pomocy miękkiej szmatki. Należy używać ciepłej wody z wodociągu z dodatkiem odrobiny detergentu.

Częstotliwość*	Czynność
1 raz dziennie	Skontrolować poziom wody, ew. dolać
W przypadku przestoju powyżej 1 tygodnia	Opróżnić i oczyścić nawilżacz BONECO U300
Co 2 tygodnie	Czyszczenie zbiornika wody i odkamienianie
Co 2 do 6 miesięcy	Wymiana wkładu A250 AQUA PRO
1 raz w roku	Wymiana wkładu Ionic Silver Stick®

\* Efektywna częstotliwość czyszczenia i konserwacji uzależniona jest od jakości powietrza i wody oraz od czasu eksploatacji urządzenia. Dlatego też dane te należy rozumieć tylko jako zalecenia.

## CZYSZCZENIE I ODKAMIENIANIE

### ODKAMIENIANIE

Jeżeli na spodzie nawilżacza BONECO U300 utworzą się uporczywe osady kamienia, oprócz czyszczenia urządzenia wymaga odkamieniania. Należy używać do tego załączonego środka odkamieniającego „CalcOff”. Środek ten można później zakupić u sprzedawcy BONECO lub też w naszym sklepie internetowym pod adresem [www.shop.boneco.com](http://www.shop.boneco.com).

1. Odłącz nawilżacz BONECO U300 od sieci elektrycznej.

 Przed opróżnieniem urządzenia przewód zasilający należy zawsze odłączyć od sieci elektrycznej. Nieprzestrzeganie tych zaleceń może doprowadzić do porażenia prądem i zagrożenia życia lub zdrowia!

2. Opróżnij zbiornik wody.



 Przechyl nawilżacz BONECO U300 po wzdłużnej stronie w kierunku zlewu (okienkiem kontrolnym do dołu). Dzięki temu woda nie będzie mogła przedostać się do wylotu powietrza i uszkodzić urządzenia.



3. Wyjmij A250 AQUA PRO i Ionic Silver Stick®.
4. Zmieszaj 1 torebkę środka „CalcOff” z 1 l wody i wlej roztwór do zbiornika wody.



5. Pozostaw roztwór środka „CalcOff”, aby działał przez kilka godzin.
6. Oczyszczyć nawilżacz BONECO U300 za pomocą szczotki do naczyń.



7. Wnętrze zbiornika wody wypłukaj świeżą wodą z rano.
8. Włóż ponownie Ionic Silver Stick® oraz A250 AQUA PRO.

## CZYSZCZENIE I ODKAMIENIANIE

### USUWANIE POZOSTAŁOŚCI KAMIENIA

Pozostałości kamienia na membranie można usunąć za pomocą żółtej szczotki, która znajduje się w pokrywie nawilżacza BONECO U300.



**!** Do czyszczenia membrany nie należy używać ostrych przedmiotów lub agresywnych środków czyszczących; grozi to uszkodzeniem nawilżacza BONECO U300 i utratą gwarancji!

## WYMIANA MATERIAŁÓW EKSPLOATACYJNYCH

### WYMIANA WKŁADU IONIC SILVER STICK®

Wkład Ionic Silver Stick® zapobiega namnażaniu się bakterii w wodzie i przyczynia się tym samym znacznie do utrzymania higieny oraz dobrego samopoczucia. Wkład Ionic Silver Stick® ulega zużyciu i wymaga regularnej wymiany.

1. Odłącz nawilżacz BONECO U300 od sieci elektrycznej.

 Przed opróżnieniem urządzenia przewód zasilający należy zawsze odłączyć od sieci elektrycznej. Nieprzestrzeganie tych zaleceń może doprowadzić do porażenia prądem i zagrożenia życia lub zdrowia!

2. Opróżnij zbiornik wody.



 Przechyl nawilżacz BONECO U300 po wzdłużnej stronie w kierunku zlewu (okienkiem kontrolnym do dołu). Dzięki temu woda nie będzie mogła przedostać się do wylotu powietrza i uszkodzić urządzenia.



3. Wyjmij zużyty wkład Ionic Silver Stick® i zutylizuj go wraz z odpadami z gospodarstwa domowego.



4. Włóż nowy wkład Ionic Silver Stick®.

### WYMIANA WKŁADU A250 AQUA PRO

A250 AQUA PRO należy wymieniać co 2 do 6 miesięcy. Jeśli woda jest bardzo twarda, konieczna jest częstsza wymiana. Biały osad wokół urządzenia to niezawodny znak, że A250 AQUA PRO jest zużyta.

Nowy wkład A250 AQUA PRO jest od razu gotowy do użycia. W celu uruchomienia wkładu A250 AQUA PRO proszę przestrzegać załączonej instrukcji.

Zużyty wkład A250 AQUA PRO można utylizować wraz z odpadami z gospodarstwa domowego.

## DANE TECHNICZNE

Napięcie sieciowe	230V/50 Hz
Pobór mocy	27 W
Wydajność nawilżania	350 g/h
Do pomieszczeń o wielkości do	40 m <sup>2</sup> / 100 m <sup>3</sup>
Pojemność zbiornika	5.0 litrów
Wymiary dł. x szer. x wys.	308 × 165 × 325 mm
Masa własna urządzenia	2.74 kg
Poziom hałasu	<45 dB(A)





## **BRUKSANVISNING BONECO U300**

## ÖVERSIKT ÖVER OCH BENÄMNINGAR PÅ DELAR

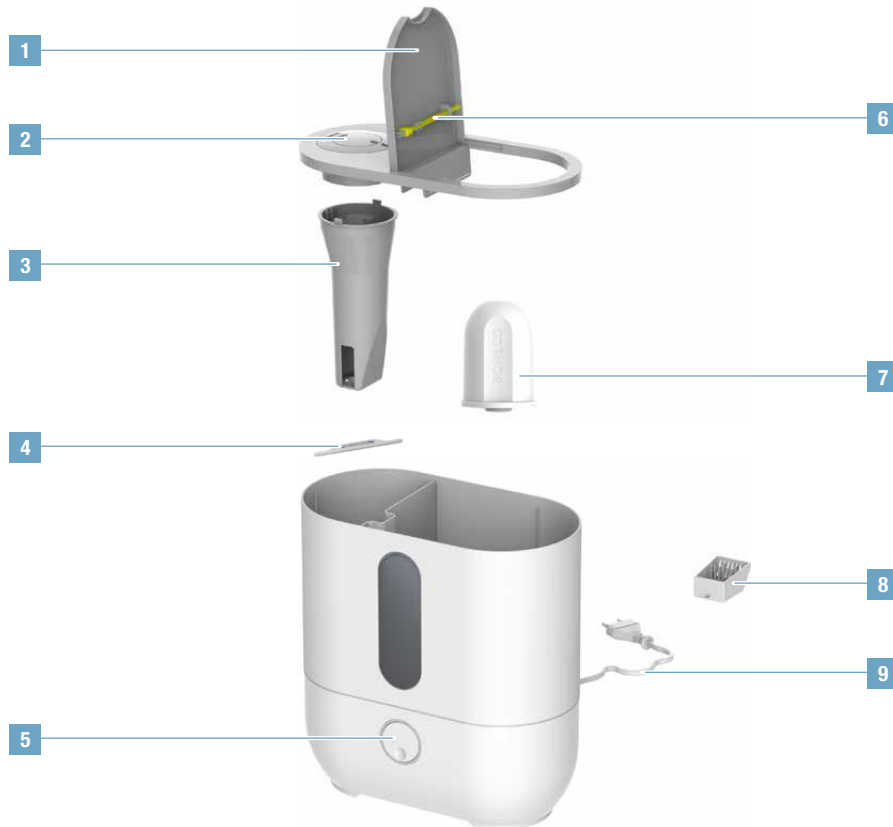

- 1 Täckkåpa
- 2 Öppning
- 3 Värmare
- 4 Ionic Silver Stick®
- 5 Strömbrytare/reglage
- 6 Borste
- 7 A250 AQUA PRO
- 8 Doftbehållare
- 9 Elsladd

# INNEHÅLLSFÖRTECKNING

<b>Inledning</b>	<b>101</b>
Inledning	101
A250 AQUA PRO	101
Leveransomfattning	101
<b>Idrifttagning</b>	<b>102</b>
<b>Uppställningsplats</b>	<b>103</b>
<b>Funktioner och status</b>	<b>103</b>
Vattennivå	103
Doftbehållare	103
<b>Skötsel<span>­</span>anvisningar</b>	<b>104</b>
Skötsel <span>­</span> anvisningar	104
Rengöringsmedel	104
<b>Rengöring och avkalkning</b>	<b>105</b>
Avkalkning	105
Ta bort kalkrester	106
<b>Byta ut förbrukningsdelar</b>	<b>107</b>
Byta ut Ionic Silver Stick®	107
Byta ut A250 AQUA PRO	107
<b>Tekniska data</b>	<b>108</b>

## INLEDNING

### INLEDNING

Tack för att du har valt BONECO U300. Den effektiva nebulisatorn håller alltid luftfuktigheten på en behaglig nivå. Du slipper irriterad hud, svidande ögon och torra slemhinnor, och hela familjen löper mindre risk att drabbas av förkylningar och andra infektionssjukdomar.

**Den nyvunna känslan av komfort blir snart en självklarhet du inte vill vara utan.**

### A250 AQUA PRO

Instruktioner för A250 AQUA PRO hittar du i den bifogade bruksanvisningen.

### LEVERANSOMFATTNING

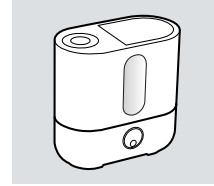

BONECO U300

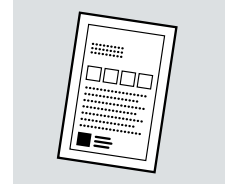

Rengörings- och avkalkningspulver "CalcOff"

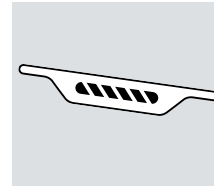

Ionic Silver Stick® A7017



A250 AQUA PRO

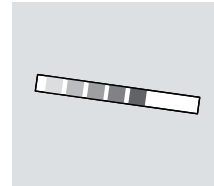

Testremsor för vattenhårdhet

## IDRIFTTAGNING

SV

1



Fyll tanken med kallt kranvatten.

2



Obs! Fyll inte tanken ovanför maxgränsen.

3



Anslut BONECO U300 till elnätet.

4



Använd vridreglaget för att sätta igång BONECO U300.

5



Reglera dimintensiteten efter eget önskemål.

## UPPSTÄLLNINGSPLOTS

### UPPSTÄLLNINGSPLOTS

BONECO U300 avger mer än en halv liter vatten till luften varje timme. Därför är det viktigt att apparaten ställs på rätt plats.

 Ställ inte BONECO U300 direkt på golvet eftersom fukten från dimman kan skada golvytan, t.ex. när det gäller parkett eller känsliga mattor.

- Se till att apparaten står ungefär 30 cm från närmaste vägg.
- Rikta aldrig dimman mot en vägg, möbler eller andra föremål som kan skadas av det kondenserande vatten. Håll ett avstånd på minst 50 cm.

## FUNKTIONER OCH STATUS

### VATTENNIVÅ

Färgen på vridreglagets LED-belysning visar driftstatus och vattennivå.



- **Blått ljus:** Apparaten är påslagen och aktiv. Det finns tillräckligt med vatten i tanken.
- **Rött ljus:** Apparaten är påslagen, men vattentanken är tom. Stäng av apparaten eller fyll på tanken med nytt vatten.
- **Inget ljus:** Apparaten är avstängd och elsladden är utdragen.

### DOFTBEHÅLLARE

I doftbehållaren på baksidan kan du tillsätta vanliga kommersiella aromämnen.

1. Tryck på doftbehållaren så skjuts behållaren ut.



2. Stänk lite av aromämnet på vadden i behållaren.

 Håll aldrig aromämnen direkt i vattentanken, eftersom BONECO U300 då skadas och garantin upphör att gälla!

## SKÖTSELANVISNINGAR

### SKÖTSELANVISNINGAR

Efter en längre tids användning avtar den effekt som A250 AQUA PRO och Ionic Silver Stick® har. Insidan på BONECO U300 blir förkalkad. Vatten som har blivit stående kan även försämra hygien och ge upphov till obehaglig lukt.

Regelbundet underhåll och rengöring är därför en förutsättning för hygienisk och störningsfri drift.



Dra alltid ut stickkontakten ur eluttaget innan du börjar rengöra apparaten. Det finns annars risk för elskador och livsfarliga stötar!

### RENGÖRINGSMEDEL

Rengör höljet på BONECO U300 med en mjuk trasa. Använd varmt kranvatten med lite diskmedel.

Intervall*	Åtgärd
Varje dag	Kontrollera vattennivån och fyll eventuellt på vatten
Efter en vecka utan användning	Töm och rengör BONECO U300
Varannan vecka	Rengör och kalka av vattentanken
Varannan till var sjätte månad	Byt ut A250 AQUA PRO
Varje år	Byt ut Ionic Silver Stick®

\* Tidsintervallen kan variera beroende på luft- och vattenkvalitet, samt användningstid. Uppgifterna ska därför endast ses som rekommendationer.



## RENGÖRING OCH AVKALKNING

### AVKALKNING

Om det har bildats hårda kalkavlagringar i botten av BONECO U300 måste apparaten avkalkas innan du rengör den. Använd det medföljande avkalkningsmedlet "Calc-Off". Nytt avkalkningsmedel köper du hos din BONECO-återförsäljare eller i webbshoppen på [shop.boneco.com](http://shop.boneco.com).

1. Dra ut BONECO U300-apparatens kontakt ur eluttaget.

 Kontakten ska alltid vara utdragen ur eluttaget innan vattentanken töms. Det finns annars risk för elskador och livsfarliga stötar!

2. Töm vattentanken.



 Luta BONECO U300 med långsidan mot diskhon (så att tankfönstret pekar nedåt). Du förhindrar då att vatten tränger in i luftutsläppet och skadar apparaten.

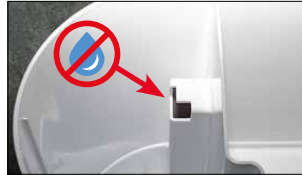

3. Ta ut A250 AQUA PRO och Ionic Silver Stick®.
4. Blanda en påse "CalcOff" med en liter vatten och häll blandningen i vattentanken.



5. Låt "CalcOff"-blandningen verka i en timme.
6. Rengör BONECO U300 med en diskborste.



7. Skölj insidan av vattentanken med färskt kranvatten.
8. Sätt i Ionic Silver Stick® och A250 AQUA PRO igen.

## RENGÖRING OCH AVKALKNING

### TA BORT KALKRESTER

Använd den gula borsten som sitter i locket på BONECO U300 för att avlägsna eventuella kalkrester från membranet.



**!** Använd inga vassa föremål eller starka rengöringsmedel för att göra rent membranet, eftersom BONECO U300 då kan skadas och garantin upphör att gälla!

## BYTA UT FÖRBRUKNINGSDELAR

### BYTA UT IONIC SILVER STICK®

Ionic Silver Stick® hindrar bakterier i vattnet från att föröka sig och bidrar därmed på ett avgörande sätt till hygien och välbefinnandet. Ionic Silver Stick® slits efterhand ut och måste bytas med jämna mellanrum.

1. Dra ut BONECO U300-apparatens kontakt ur eluttaget.

 Kontakten ska alltid vara utdragen ur eluttaget innan vattentanken töms. Det finns annars risk för elskador och livsfarliga stötar!

2. Töm vattentanken.



 Luta BONECO U300 med långsidan mot diskhon (så att tankfönstret pekar nedåt). Du förhindrar då att vatten tränger in i luftutsläppet och skadar apparaten.



3. Avlägsna förbrukad Ionic Silver Stick® och släng den i det vanliga hushållsavfallet.



4. Sätt i en ny Ionic Silver Stick®.

### BYTA UT A250 AQUA PRO

A250 AQUA PRO måste bytas ut varannan till var sjätte månad. Vid mycket hårt vatten kan den behöva bytas ut oftare. En vit fällning runt apparaten är ett säkert tecken på att A250 AQUA PRO är förbrukad.

Den nya A250 AQUA PRO kan sättas i med en gång. Instruktioner för A250 AQUA PRO hittar du i den bifogade bruksanvisningen.

Förbrukad A250 AQUA PRO kan slängas i det vanliga hushållsavfallet.

## TEKNISKA DATA

Nätspänning	230V/50 Hz
Effektförbrukning	45 W
Kapacitet	350 g/h
För utrymmen på upp till	40 m <sup>2</sup> / 100 m <sup>3</sup>
Vattenvolym	5.0 liter
Mått l×b×h	308×165×325 mm
Tomvikt	2.74 kg
Ljudnivå vid drift	<45 dB(A)



# **KÄYTTÖOHJE BONECO U300**

## YLEISKUVA JA OSIEN NIMET

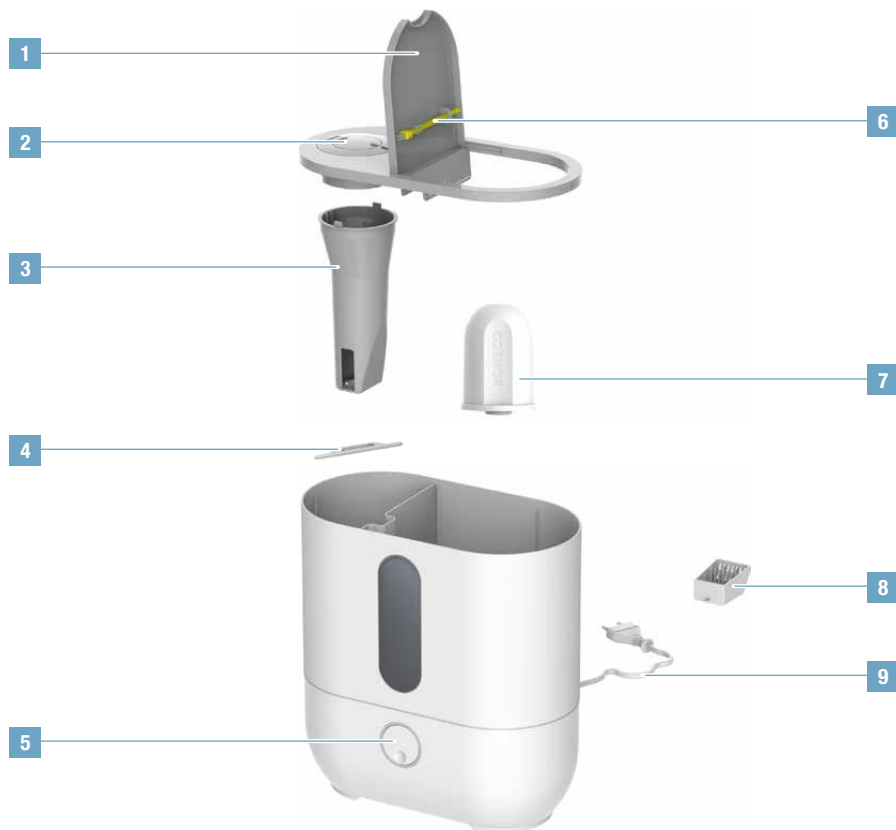

- 1 Suojus
- 2 Suutin
- 3 Poistoputki
- 4 Ionic Silver Stick®
- 5 Pääkytkin/säädin
- 6 Harja
- 7 A250 AQUA PRO
- 8 Hajusteastia
- 9 Virransyöttö

# SISÄLTÖ

<b>Johdanto</b>	<b>113</b>
Johdanto	113
A250 AQUA PRO	113
Toimitussisältö	113
<b>Käyttöönotto</b>	<b>114</b>
<b>Sopivan paikan valinta</b>	<b>115</b>
<b>Toiminta ja näytöt</b>	<b>115</b>
Veden määrä	115
Hajusteastia	115
<b>Hoitoa koskevat ohjeet</b>	<b>116</b>
Hoito-ohjeet	116
Puhdistusvälineet	116
<b>Puhdistus ja kalkinpoisto</b>	<b>117</b>
Kalkinpoisto	117
Kalkkijäämien poistaminen	118
<b>Kulutustarvikkeiden vaihtaminen</b>	<b>119</b>
Ionic Silver Stick® -tikun vaihtaminen	119
A250 AQUA PRO:n vaihtaminen	119
<b>Tekniset tiedot</b>	<b>120</b>



## JOHDANTO

### JOHDANTO

Onnittelemme sinua BONECO U300 -laitteen hankinnan johdosta. Tehokas ilmankostutin pitää ilmankosteuden aina miellyttävänä. Sinun ei enää tarvitse kärsiä kutisevasta ihosta, kirvelevistä silmistä ja kuivuneista limakalvoista. Sinä ja perheesi eivät myöskään ole niin herkkiä flunssille ja muille tartuntataudeille.

**Tulet havaitsemaan pian, että et enää halua luopua ilmankostuttimen mahdollistamasta uudeltaisesta mukavuudesta.**

### A250 AQUA PRO

Noudata A250 AQUA PRO -laitteen käyttönotossa oheista käyttöohjetta.

### TOIMITUSSISÄLTÖ

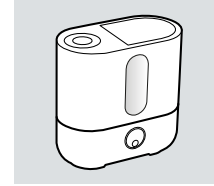

BONECO U300

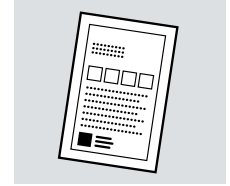

Puhdistus- ja kalkinpoistojauhe "CalcOff"

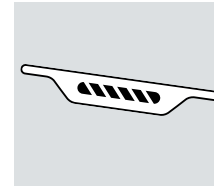

Ionic Silver Stick® A7017

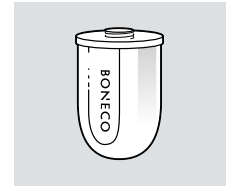

A250 AQUA PRO

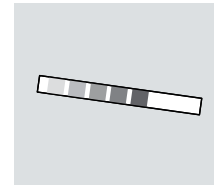

Veden kovuuden testiliuskat

## KÄYTTÖNOTTO

1



Täytä säiliö kylmällä vesijohtovedellä.

2



Huomio: Maksimipinnankorkeus ei saa ylittyä.

3



Yhdistä BONECO U300 sähköverkkoon.

4



Kytke BONECO U300 päälle kiertosäätimellä.

5



Säädä sumutustehokkuus miellyttäväksi.

## SOPIVAN PAIKAN VALINTA

### SOPIVAN PAIKAN VALINTA

BONECO U300 haihduttaa ilmaan yli puoli litraa vettä tunnissa. Sen takia on hyvin tärkeää sijoittaa laite sopivaan paikkaan.

 Älä aseta BONECO U300 -laitetta suoraan lattialle, koska ulos tuleva kostea sumu voi vioittaa lattian pintaa (esimerkiksi parketti tai arat matot).

- Laitteen on oltava vähintään 30 senttimetrin päässä seinästä.
- Älä suuntaa sumua seinää, kasveja, huonekaluja tai muita esineitä kohti, jotta kondensoituvaa vettä ei aiheuta vaurioita. Pysytele vähintään 50 cm etäisyydellä laitteesta.

## TOIMINTA JA NÄYTÖT

### VEDEN MÄÄRÄ

Kytkimen LED-valo näyttää toiminnan ja veden määrän.



- **Sininen:** Laitteeseen on kytketty virta ja laite on toiminnassa. Säiliössä on riittävästi vettä.
- **Punainen:** Laitteeseen on kytketty virta, mutta vesisäiliö on tyhjä. Katkaise laitteesta virta tai täytä säiliö tuoreella vedellä.
- **Valo ei pala:** Laitteesta on katkaistu virta tai laite on erotettu sähköverkosta.

### HAJUSTEASTIA

Takaosassa olevaan hajusteastiaan voidaan lisätä tavantomaisia hajusteita.

1. Avaa laatikon lukitus hajusteastiaa painamalla.



2. Ripottele valitsemaasi hajustetta laatikossa olevaan pumpuliiniin.

 Älä koskaan lisää hajusteita suoraan vesisäiliöön; se johtaa BONECO U300 -laitteen vioittumiseen ja takuun raukeamiseen!

## HOITOA KOSKEVAT OHJEET

### HOITO-OHJEET

A250 AQUA PRO:n ja Ionic Silver Stick® -tikun teho heikenee käyttöä lisääntyessä. BONECO U300 -laitteen sisäosiin kerääntyy kalkkia. Seisonut vesi voi sen lisäksi heikentää hygieniaa ja aiheuttaa epämiellyttäviä hajuja.

Säännöllinen huolto ja puhdistus on sen takia hygieenisen ja häiriöttömän käytön edellytys.



Verkkojohto on irrotettava pistorasiasta ennen joista puhdistusta. Ohjeen noudattamatta jättäminen voi johtaa sähköiskuun, vaarantaa terveyden tai johtaa hengenvaaraan!

### PUHDISTUSVÄLINEET

Puhdista BONECO U300 -laitteen kotelo pehmeällä kankaalla. Käytä puhdistukseen lämmintä vesijohtovettä, johon on lisätty vähän astianpesuainetta.

Väli	Toimenpide
Päivittäin	Tarkista veden määrä, lisää vettä tarvittaessa
Yhden viikon käyttötaun jälkeen	Tyhjennä ja puhdista BONECO U300
2 viikon välein	Puhdista vesisäiliö ja poista siihen jäänyt kalkki
2–6 kuukauden välein	Vaihda A250 AQUA PRO
Vuosittain	Vaihda Ionic Silver Stick®

\* Tehokkaat aikavälit vaihtelevat ilman- ja vedenlaadusta sekä käytön kestosta riippuen. Annettuja tietoja voidaan sen vuoksi pitää ainoastaan suosituksina.

## PUHDISTUS JA KALKINPOISTO

### KALKINPOISTO

Jos BONECO U300 -laitteen pohjaan muodostuu vaikeasti puhdistettavia kalkkisaostumia, laitteesta on puhdistuksen lisäksi poistettava kalkki. Käytä siihen laitteen mukana toimitettu ”CalcOff”-kalkinpoistoainetta. Voi hankkia sitä lisää BONECO-erikoisliikkeestä tai internetistä osoitteessa [shop.boneco.com](http://shop.boneco.com).

1. Erota BONECO U300 verkkovirrasta.

 Verkköjohto on irrotettava pistorasiasta aina ennen tyhjentämistä. Ohjeen noudattamatta jättäminen voi johtaa sähköiskuun, vaarantaa terveyden tai johtaa hengenvaaraan!

2. Tyhjennä vesisäiliö.



 Kallista BONECO U300 -laitetta pitkäikäiseltä reunalta tiskialtaan suuntaan (tarkastusikkuna alapäin). Silloin vettä ei pääse ilma-aukkoon, mikä voi vioittaa laitetta.

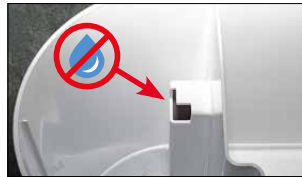

3. Poista A250 AQUA PRO ja Ionic Silver Stick®.
4. Sekoita pussillinen ”CalcOff”-ainetta yhteen litraan lämmintä vettä ja kaada seos vesisäiliöön.



5. Anna ”CalcOff”-seoksen vaikuttaa muutaman tunnin ajan.
6. Puhdista BONECO U300 tiskiharjalla.



7. Huuhtele vesisäiliö sisäpuolelta tuoreella vesijohtovedellä.
8. Pistä Ionic Silver Stick® ja A250 AQUA PRO takaisin.

## PUHDISTUS JA KALKINPOISTO

### KALKKIJÄÄMIEN POISTAMINEN

Kalvoon jäänyt kalkki voidaan poistaa BONECO U300 -laitteen kanteen kiinnitettyllä keltaisella harjalla.



**!** Älä käytä kalvon puhdistamisessa teräviä esineitä tai aggressiivisia puhdistusaineita; se voi johtaa BONECO U300 -laitteen vioittumiseen ja takuu raukeaa!

## KULUTUSTARVIKKEIDEN VAIHTAMINEN

### IONIC SILVER STICK® -TIKUN VAIHTAMINEN

Ionic Silver Stick® estää bakteerien lisääntymisen vedessä ja on hygienian ja hyvinvoinnin kannalta tärkeä osa laitetta. Ionic Silver Stick® kuuluu käytössä ja on vaihdettava säännöllisesti uuteen.

1. Erotä BONECO U300 verkkovirrasta.

 Verkkajohto on irrotettava pistorasiasta aina ennen tyhjentämistä. Ohjeen noudattamatta jättäminen voi johtaa sähköiskuun, vaarantaa terveyden tai johtaa hengenvaaraan!

2. Tyhjennä vesisäiliö.



 Kallista BONECO U300 -laitetta pitkäikäiseltä reunalta tiskialtaan suuntaan (tarkastusikkuna alapäin). Silloin vettä ei pääse ilma-aukkoon, mikä voi vioittaa laitetta.

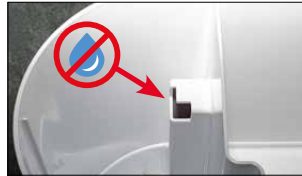

3. Poista käytetty Ionic Silver Stick® ja hävitä se tavallisen kotitalousjätteen mukana.



4. Asetä uusi Ionic Silver Stick® laitteeseen.

### A250 AQUA PRO:N VAIHTAMINEN

A250 AQUA PRO on vaihdettava 2–6 kuukauden välein. Se saatetaan joutua vaihtamaan jo aikaisemmin, jos vesi on hyvin kovaa. Valkoinen sakka laitteessa on varma merkki siitä, että A250 AQUA PRO ei enää toimi.

Uusi A250 AQUA PRO on heti valmis käytettäväksi. Noudata A250 AQUA PRO -laitteen käyttöohjotossa oheista käyttöohjetta.

Käytetty A250 AQUA PRO voidaan hävittää tavallisen kotitalousjätteen mukana.

## TEKNISET TIEDOT

Verkköjännite	230 V / 50 Hz
Ottoteho	27 W
Kostutusteho	350 g/h
Tiloihin, joiden koko enintään	40 m <sup>2</sup> / 100 m <sup>3</sup>
Säiliön tilavuus	5.0 litraa
Mitat P×L×K	308×165×325 mm
Paino tyhjänä	2.74 kg
Käyttääni	<45 dB(A)





**BRUGSANVISNING  
BONECO U300**

## DELENE OG DERES BENÆVNELSE

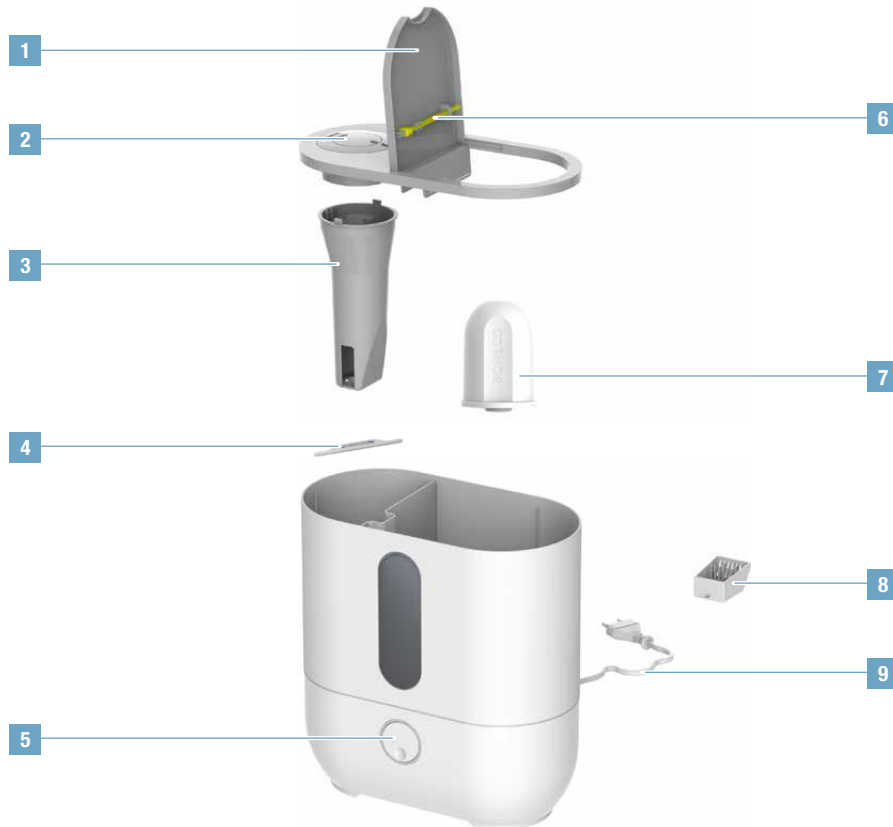

- 1 Afdækning
- 2 Dyse
- 3 Kamin
- 4 Ionic Silver Stick®
- 5 Hovedafbryder / regulator
- 6 Børste
- 7 A250 AQUA PRO
- 8 Duftstofbeholder
- 9 Strømforsyning

## INDHOLDSFORTEGNELSE

<b>Indledning</b>	<b>125</b>
Indledning	125
A250 AQUA PRO	125
Leverede dele	125
<b>Ibrugtagning</b>	<b>126</b>
<b>Den rigtige placering</b>	<b>127</b>
<b>Funktioner og visninger</b>	<b>127</b>
Vandstand	127
Duftstofbeholder	127
<b>Henvvisninger om pleje</b>	<b>128</b>
Plejeanvisninger	128
Rengøringsmidler	128
<b>Rengøring og afkalkning</b>	<b>129</b>
Afkalkning	129
Fjernelse af kalkrester	130
<b>Udskiftning af forbrugsmaterialer</b>	<b>131</b>
Udskiftning af Ionic Silver Stick®	131
Udskiftning af A250 AQUA PRO	131
<b>Tekniske data</b>	<b>132</b>

## INDLEDNING

### INDLEDNING

Vi ønsker dig tillykke med anskaffelsen af din BONECO U300. Den effektive forstøver holder altid luftfugtigheden på et behageligt niveau. Kløende hud, sviende øjne og udtørrede slimhinder hører fortiden til. Dermed er du og din familie også mindre udsat for at blive ramt af forkølelser og andre infektionssygdomme.

**Snart vil du nødtigt undvære din nye komfort.**

### A250 AQUA PRO

Ibrugtagningen af A250 AQUA PRO er beskrevet i den medfølgende vejledning.

### LEVEREDE DELE

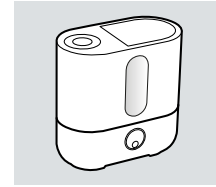

BONECO U300

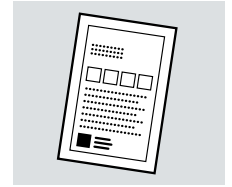

Rengørings- og afkalkningspulver »CalcOff«

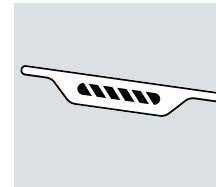

Ionic Silver Stick® A7017

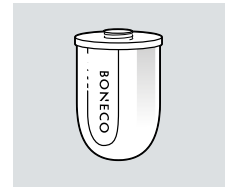

A250 AQUA PRO

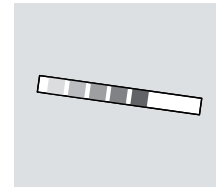

Teststrimmel vandhårdhed

## IBRUGTAGNING

1



Fyld tanken med koldt ledningsvand.

2



Vigtigt: Det maksimale påfyldningsniveau må ikke overskrides.

3



Forbind BONECO U300 med elnettet.

4



Tænd BONECO U300 på drejeregulatoren.

5



Reguler tågens intensitet efter ønske.

## DEN RIGTIGE PLACERING

### DEN RIGTIGE PLACERING

BONECO U300 afgiver mere end en halv liter vand til luften hver time. Derfor er det vigtigt at stille apparatet det rigtige sted.

 Stil ikke BONECO U300 direkte på gulvet, da fugten i tågen kan beskadige overfladen, f.eks. parketgulve eller sarte tæpper.

- Sørg for, at apparatet står ca. 30 centimeter fra den nærmeste væg.
- Ret ikke tågen mod vægge, planter, møbelstykker eller andre genstande for at undgå skader på grund af det kondenserende vand. Hold en afstand på mindst 50 cm.

## FUNKTIONER OG VISNINGER

### VANDSTAND

Kontaktens LED-belysning indikerer drift og vandstand.



- **Blå:** Apparatet er tændt og i drift. Der er tilstrækkeligt med vand i tanken.
- **Rød:** Apparatet er tændt, men vandtanken er tom. Sluk apparatet, eller fyld rent vand på.
- **Ingen visning:** Apparatet er slukket eller adskilt fra elnettet.

### DUFTSTOFBEHOLDER

I duftstofbeholderen på bagsiden kan der tilsættes almindelige aromastoffer, der fås i handelen.

1. Tryk på duftstofbeholderen for at låse skuffen op.



2. Dryp aromastof efter eget valg på vattet i skuffen.

 Hæld aldrig aromastoffer direkte i vandtanken; erved beskadiges BONECO U300, og garantien bortfalder!

## HENVISNINGER OM PLEJE

### PLEJEANVISNINGER

I løbet af driftstiden aftager effekten af A250 AQUA PRO og af Ionic Silver Stick®. Indersiden af BONECO U300 kalder til. Gammelt vand kan desuden forringe hygiejnen og forårsage en ubehagelig lugt.

Regelmæssig vedligeholdelse og rengøring er derfor en forudsætning for en hygiejnisk og fejlfri drift.



Før rengøring skal netkablet altid tages ud af stikkontakten. Hvis man undlader det, kan det resultere i elektrisk stød med fare for liv og helbred!

### RENGØRINGSMIDLER

Rengør huset på BONECO U300 med en blød klud. Brug varmt ledningsvand tilsat lidt opvaskemiddel.

Interval*	Aktivitet
Dagligt	Kontrollér vandstanden, og efterfyld om nødvendigt med vand
Fra 1 uge uden drift	Tøm og rengør BONECO U300
Hver 2. uge	Rengør og afkalk vandtanken
Hver 2. til 6. måned	Udskift A250 AQUA PRO
Årligt	Udskift Ionic Silver Stick®

\* De effektive tidsintervaller varierer med luft- og vandkvaliteten samt driftstiden. Disse angivelser skal derfor forstås som anbefalinger.



## RENGØRING OG AFKALKNING

### AFKALKNING

Hvis der dannes fastsiddende kalkaflejringer i bunden af BONECO, skal apparatet i tillæg til rengøringen også afkalkes. Til dette anvendes det medfølgende afkalkningsmiddel »CalcOff«. Erstatningsstoffer fås hos din BONECO-forhandler eller i vores webshop under [www.shop.boneco.com](http://www.shop.boneco.com).

1. Adskil BONECO U300 fra elnettet.

 Før tømning skal netkablet altid tages ud af stikkontakten. Hvis man undlader det, kan det resultere i elektrisk stød med fare for liv og helbred!

2. Tøm vandtanken.



 Vip BONECO U300 med den lange side i retning af håndvasken (inspektionsvinduet nedad). På den måde forhindres det, at der kan trænge vand ind i luftudgangsåbningen og beskadige apparatet.

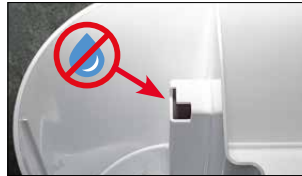

3. Tag A250 AQUA PRO og Ionic Silver Stick® ud.
4. Rør 1 pose »CalcOff« op i 1 liter varmt vand, og hæld blandingen i vandtanken.



5. Lad »CalcOff«-blandingen virke i nogle timer.
6. Rengør BONECO U300 med en opvaskebørste.



7. Skyl vandtanken indvendigt med rent ledningsvand.
8. Sæt Ionic Silver Stick® og A250 AQUA PRO i igen.

## BEDRØRELSE OG AFKALKNING

### FJERNELSE AF KALKRESTER

Kalkrester på membranen kan fjernes med den gule børste, der er placeret i dækslet på BONECO U300.



 Brug ikke skarpe genstande eller aggressive rengøringsmidler til rengøring af membranen; derved kan BONECO U300 blive beskadiget, og garantien bortfalder!

## UDSKIFTNING AF FORBRUGSMATERIALER

### UDSKIFTNING AF IONIC SILVER STICK®

Ionic Silver Stick® forhindrer bakterievækst i vandet og yder dermed et vigtigt bidrag til hygiejnen og dit velbefindende. Ionic Silver Stick® slides med tiden og skal udskiftes jævnligt.

1. Adskil BONECO U300 fra elnettet.

 Før tømning skal netkablet altid tages ud af stikkontakten. Hvis man undlader det, kan det resultere i elektrisk stød med fare for liv og helbred!

2. Tøm vandtanken.



 Vip BONECO U300 med den lange side i retning af håndvasken (inspektionsvinduet nedad). På den måde forhindres det, at der kan trænge vand ind i luftudgangsåbningen og beskadige apparatet.



3. Tag den brugte Ionic Silver Stick® ud, og bortskaf den med det regulære husholdningsaffald.



4. Isæt den nye Ionic Silver Stick®.

### UDSKIFTNING AF A250 AQUA PRO

A250 AQUA PRO skal udskiftes hver 2. til 6. måned. Ved meget hårdt vand kan hyppigere udskiftninger være nødvendige. Hvid nedbør omkring apparatet er et sikkert tegn på, at A250 AQUA PRO er brugt op.

Den nye A250 AQUA PRO er straks klar til brug. Ibrugtagningen af A250 AQUA PRO er beskrevet i den medfølgende vejledning.

Den brugte A250 AQUA PRO kan bortskaffes med det regulære husholdningsaffald.

## TEKNISKE DATA

Netspænding	230 V / 50 Hz
Effektforbrug	27 W
Befugtningsydelse	350 g/h
Til rumstørrelser indtil	40 m <sup>2</sup> / 100 m <sup>3</sup>
Vandbeholderkapacitet	5.0 liter
Mål L×B×H	308×165×325 mm
Vægt (tom)	2.74 kg
Driftsstøj	<45 dB(A)



**BRUKSANVISNING  
BONECO U300**

## OVERSIKT OG NAVN PÅ DELENE

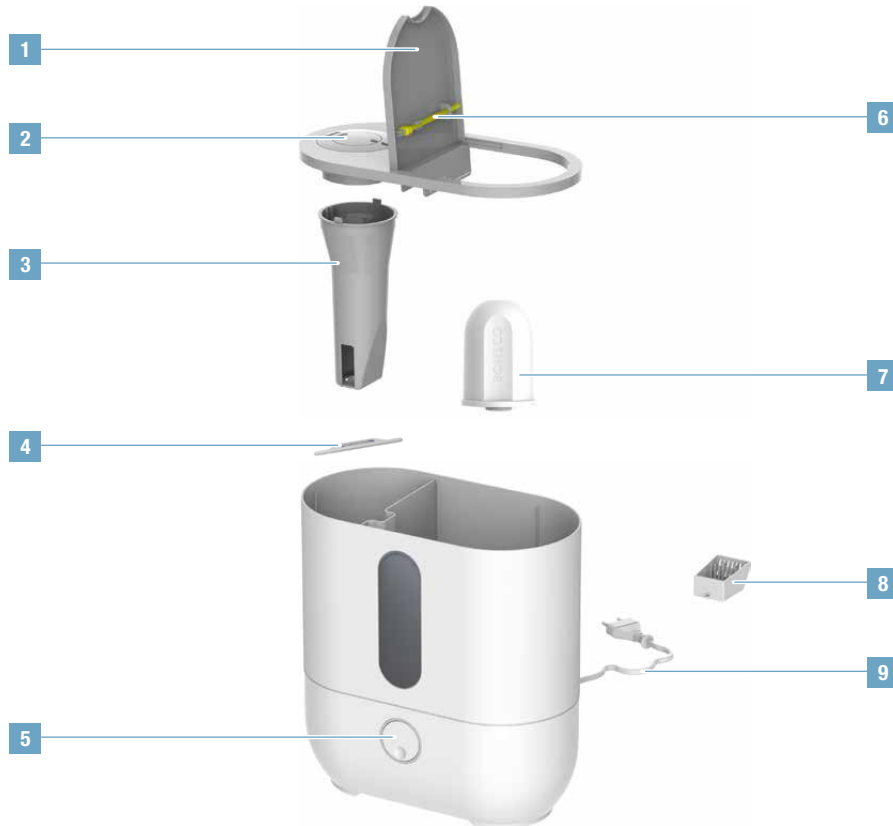

- 1 Deksel
- 2 Dyse
- 3 Rørstykke
- 4 Ionic Silver Stick®
- 5 Hovedbryter/regulator
- 6 Børste
- 7 A250 AQUA PRO
- 8 Duftstoffbeholder
- 9 Strømforsyning

## INNHALDSFORTEGNELSE

<b>Innledning</b>	<b>137</b>
Innledning	137
A250 AQUA PRO	137
I denne pakken	137
<b>Ta i bruk</b>	<b>138</b>
<b>Riktig plassering</b>	<b>139</b>
<b>Funksjoner og indikatorer</b>	<b>139</b>
Vannivå	139
Duftstoffbeholder	139
<b>Informasjon om vedlikehold</b>	<b>140</b>
Vedlikeholdstips	140
Rengjøringsmiddel	140
<b>Rengjøring og avkalking</b>	<b>141</b>
Avkalkning	141
Fjerne kalkrester	142
<b>Bytte forbruksmateriale</b>	<b>143</b>
Bytte Ionic Silver Stick®	143
Bytte A250 AQUA PRO	143
<b>Tekniske data</b>	<b>144</b>



## INNLEDNING

### INNLEDNING

Til lykke med kjøpet av din nye BONECO U300. Den kraftige forstøveren sørger for at luftfuktigheten alltid holder seg på et behagelig nivå. Kløe i huden, brennende øyne og uttørkede slimhinner hører fortiden til. Slik blir du og familien også mindre utsatt for forkjølelse og andre infeksjonssykdommer.

**En nyanskaffet komfort du snart ikke lenger klarer deg uten.**

### A250 AQUA PRO

For å ta A250 AQUA PRO i bruk må du lese den vedlagte veiledningen.

### I DENNE PAKKEN

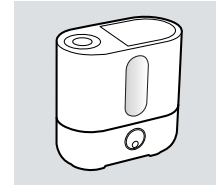

BONECO U300

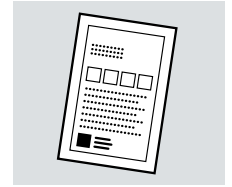

Rengjørings- og avkalkningspulver «CalcOff»

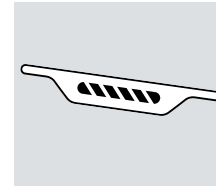

Ionic Silver Stick® A7017

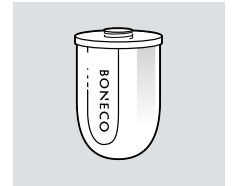

A250 AQUA PRO

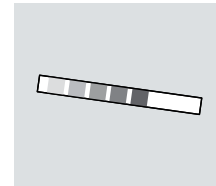

Teststripe for vannhardhet

## TA I BRUK

1



Fyll tanken med kaldt vann fra springen.

2



OBS: Du må ikke overskride maksimal påfyllingshøyde.

3



Koble BONECO U300 til strømnettet.

4



Slå på BONECO U300 med dreiebryteren.

5



Reguler intensiteten på tåken etter eget ønske.

## RIKTIG PLASSERING

### RIKTIG PLASSERING

BONECO U300 sender over en halv liter vann i timen ut i luften. Derfor er det viktig at apparatet plasseres på et egnet sted.

 Ikke sett BONECO U300 rett på gulvet ettersom fuktigheten fra tåken kan skade overflaten, f.eks. parkett eller ømfintlige tepper.

- Pass på at apparatet står ca. 30 centimeter fra nærmeste vegg.
- For å unngå skader på grunn av det kondenserende vannet må du ikke la tåken gå rett inn i vegger, planter, møbler eller andre gjenstander. La det være en avstand på minst 50 cm.

## FUNKSJONER OG INDIKATORER

### VANNIVÅ

LED-belysningen i bryteren viser drift og vannivå.



- **Blå:** Apparatet er slått på og i drift. I tanken er det nok vann.
- **Rød:** Apparatet er slått på, men vanntanken er tom. Slå av apparatet eller fyll på rent vann.
- **Ingen visning:** Apparatet er slått av eller strømmen er frakoblet.

### DUFTSTOFFBEHOLDER

I duftstoffbeholderen på baksiden kan du fylle på vanlige aromastoffer.

1. Trykk på duftstoffbeholderen for å låse opp skuffen.



2. Drypp ønsket mengde aromastoff på vatten i skuffen.

 Du må aldri ha aromastoffer direkte i vanntanken; det vil skade BONECO U300, og garantien vil ikke gjelde!

## INFORMASJON OM VEDLIKEHOLD

### VEDLIKEHOLDSTIPS

Ytelsen til A250 AQUA PRO og Ionic Silver Stick® avtar etter hvert som brukstiden øker. Det danner seg kalkavleiringer innvendig i BONECO U300. Gjenblivende vann kan dessuten ha negativ innvirkning på hygienen og gi ubehagelig lukt.

Derfor er regelmessig vedlikehold og rengjøring av produktet en forutsetning for hygienisk og problemfri drift.



Trekk alltid støpselet ut av stikkkontakten før rengjøring. Unnlater du å gjøre dette, kan du utsette deg for elektrisk støt med fare for liv og helse!

### RENGJØRINGSMIDDEL

Rengjør huset til BONECO U300 med en myk klut. Bruk varmt vann fra springen tilsatt litt oppvaskmiddel.

Intervall*	Handling
En gang om dagen	Kontroller vannivået, etterfyll vann ved behov
Fra én uke uten drift	Tøm og rengjør BONECO U300
Annenhver uke	Rengjøre og avkalke vanntanken
Hver 2. til 6. måned	Bytte A250 AQUA PRO
En gang i året	Bytte Ionic Silver Stick®

\* Hvor ofte du må rengjøre, avhenger av luft- og vannkvaliteten og av driftstiden. Disse angivelsene kan du derfor anse som anbefalinger.

## RENGJØRING OG AVKALKING

### AVKALKNING

Hvis det legger seg kalkavleiringer i bunnen av BONECO U300, må apparatet avkalkes i tillegg til vanlig rengjøring. Bruk det medfølgende avkalkningsmiddelet «CalcOff». Erstatningsmidler får du hos din BONECO-forhandler eller i nettbutikken på [www.shop.boneco.com](http://www.shop.boneco.com).

1. Koble BONECO U300 fra strømmettet.

 Trekk alltid støpselet ut av stikkkontakten før tømning. Unnlater du å gjøre dette, kan du utsette deg for elektrisk støt med fare for liv og helse!

2. Tøm vanntanken.



 Vipp lengdesiden av BONECO U300 mot vasken (vindu nedover). Slik unngår du at det kommer vann inn i luftavløpet og skader apparatet.



3. Ta ut A250 AQUA PRO og Ionic Silver Stick®.
4. Rør 1 pose «CalcOff» ut i 1 liter varmt vann, og hell blandingen i vanntanken.



5. La «CalcOff»-blandingen virke i noen timer.
6. Rengjør BONECO U300 med en oppvaskbørste.



7. Skyll vanntanken innvendig med rent vann fra springen.
8. Sett Ionic Silver Stick® og A250 AQUA PRO inn igjen.

## RENGJØRING OG AVKALKING

### FJERNE KALKRESTER

Kalkrester på membranen kan fjernes med den gule børsten som er festet i lokket til BONECO U300.



 Du må ikke bruke skarpe gjenstander eller sterke rengjøringsmidler til rengjøring av membranen; det kan skade BONECO U300, og garantien vil ikke gjelde!

## BYTTE FORBRUKSMATERIALE

### BYTTE IONIC SILVER STICK®

Ionic Silver Stick® hindrer bakterievekst i vannet og bidrar dermed til å sikre kvaliteten og hygienen. Ionic Silver Stick® blir også oppbrukt og må byttes ut med jevne mellomrom.

1. Koble BONECO U300 fra strømnettet.

 Trekk alltid støpselet ut av stikkkontakten før tømning. Unnlater du å gjøre dette, kan du utsette deg for elektrisk støt med fare for liv og helse!

2. Tøm vanntanken.



 Vipp lengdesiden av BONECO U300 mot vasken (vindu nedover). Slik unngår du at det kommer vann inn i luftavløpet og skader apparatet.

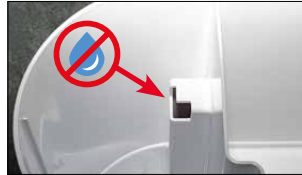

3. Ta ut den gamle Ionic Silver Stick® og kast den i restavfallet.



4. Sett inn en ny Ionic Silver Stick®.

### BYTTE A250 AQUA PRO

A250 AQUA PRO må byttes ut hver 2. til 6. måned. Der som vannet som benyttes, er svært hardt, kan det bli nødvendig å skifte den ut enda tidligere. Hvitt nedfall rundt apparatet er en sikker indikasjon på at A250 AQUA PRO er oppbrukt.

Den nye A250 AQUA PRO er klar til bruk med en gang. For å ta A250 AQUA PRO i bruk må du lese den vedlagte veiledningen.

Den brukte A250 AQUA PRO kan kastes i restavfallet.

## TEKNISKE DATA

Nettspenning	230 V / 50 Hz
Effektopptak	27 W
Luftfuktighetsytelse	350 g/h
For romstørrelser inntil	40 m <sup>2</sup> / 100 m <sup>3</sup>
Volum	5.0 liter
Dimensjoner L×B×H	308×165×325 mm
Vekt (tom)	2.74 kg
Driftsstøy	<45 dB(A)





# **LIETOŠANAS INSTRUKCIJA BONECO U300**

## DAĻU PĀRSKATS UN NOSAUKUMS

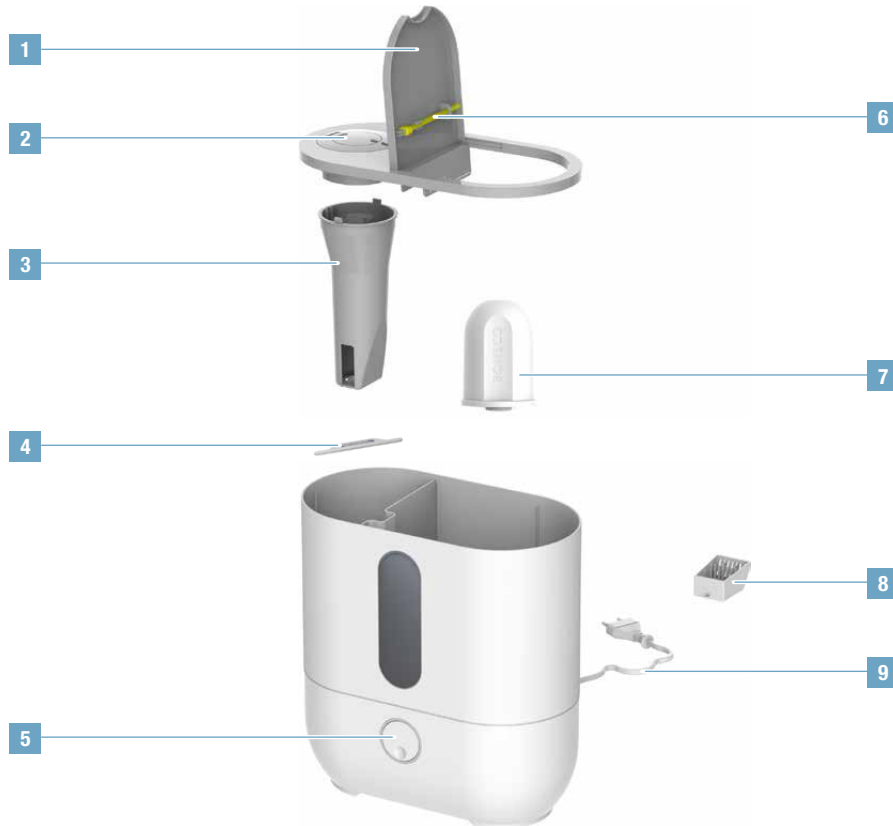

- 1 Pārsegs
- 2 Sprausla
- 3 Sūcējaaurule
- 4 Ionic Silver Stick®
- 5 Galvenais slēdzis/regulators
- 6 Birstīte
- 7 A250 AQUA PRO
- 8 Smarzvielu tvertne
- 9 Elektroapgāde

## SATURA RĀDĪTĀJS

<b>Ievads</b>	<b>149</b>
Ievads	149
A250 AQUA PRO	149
Piegādes komplektācija	149
<b>Ekspluatācijas sākšana</b>	<b>150</b>
<b>Pareizā atrašanās vieta</b>	<b>151</b>
<b>Funkcijas un indikācijas</b>	<b>151</b>
Ūdens līmenis	151
Smaržvielu tvertne	151
<b>Norādījumi par kopšanu</b>	<b>152</b>
Kopšanas norādes	152
Tīršanas līdzekļi	152
<b>Tīršana un atkaļķošana</b>	<b>153</b>
Atkaļķošana	153
Kaļķa nogulšņu noņemšana	154
<b>Patērējamā materiāla nomainīšana</b>	<b>155</b>
Ionic Silver Stick® nomainīšana	155
A250 AQUA PRO nomainīšana	155
<b>Tehniskie dati</b>	<b>156</b>

## IEVADS

### IEVADS

Apsveicam ar iekārtas BONECO U300 iegādi. Jaudīgais aerosola izsmidzinātājs nepārtraukti uztur gaisa mitrumu patīkamā līmenī. Ādas nieze, dedzināšanas sajūta acīs un izžuvušas glotādas pieder pagātnei. Tā rezultātā Jūs un Jūsu ģimene būsiet mazāk uzņēmīgi pret saaukstēšanos, kā arī citām infekciju slimībām.

**Drīzumā Jūs vairs nevēlēsieties atteikties no jauniegūtā komforta.**

### A250 AQUA PRO

Sākot A250 AQUA PRO ekspluatāciju, ievērojiet pievienoto instrukciju.

### PIEGĀDES KOMPLEKTĀCIJA

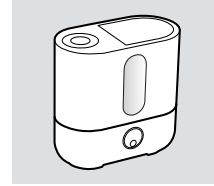

BONECO U300

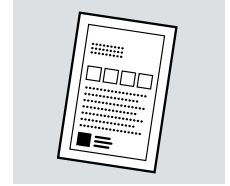

Tīrīšanas un atkalķošanas pulveris "CalcOff"

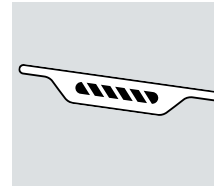

Ionic Silver Stick® A7017

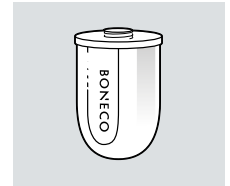

A250 AQUA PRO

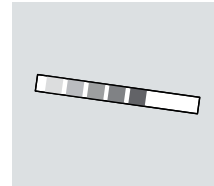

Ūdens cietības testa strēmeles

## EKSPLUATĀCIJAS SĀKŠANA

1



Piepildiet tvertni ar aukstu ūdensvada ūdeni.

2



Uzmanību: nedrīkst pārsniegt maksimālo uzpildes līmeni.

3



Pievienojiet BONECO U300 elektrotīklam.

4



Pagrieziet regulatoru un ieslēdziet ierīci BONECO U300.

5



Noregulējiet aerosola izsmidzināšanas intensitāti atbilstoši savām vēlmēm.

## PAREIZĀ ATRAŠANĀS VIETA      Funkcijas un Indikācijas

### PAREIZĀ ATRAŠANĀS VIETA

Iekārta BONECO U300 stundas laikā gaisā izvada vairāk nekā puslitru ūdens. Tādēļ ir svarīgi, lai iekārta būtu uzstādīta pareizā vietā.

 Nenovietojiet iekārtu BONECO U300 tieši uz grīdas, jo aerosola mitrums var sabojāt virsmu, piem., parketu vai jutīgus paklāju segumus.

- Nodrošiniet, lai iekārta atrodas apm. 30 centimetru attālumā no tuvākās sienas.
- Nevērsiet aerosolu pret sienu, augiem, mēbelēm vai citiem priekšmetiem, lai nepieļautu bojājumus, ko rada kondensējošs ūdens. Ievērojiet vismaz 50 cm attālumu.

### ŪDENS LĪMENIS

Slēdža kontrollampīņas apgaismojums rāda, ka ierīce darbojas, kā arī ūdens līmeni.



- **Zila:** ierīce ir ieslēgta, un tā darbojas. Tvertnē ir pietiekams ūdens daudzums.
- **Sarkana:** ierīce ir ieslēgta, bet ūdens tvertne ir tukša. Izslēdziet ierīci vai iepildiet tajā svaigu ūdeni.
- **Nerāda indikācijas:** ierīce ir izslēgta vai atvienota no elektrotīkla.

### SMARŽVIELU TVERTNE

Aizmugurē esošajā smaržvielu tvertnē var pievienot tirdzniecībā iegādājamās aromātiskās vielas.

1. Uzspiediet uz smaržvielu tvertnes, lai atbrīvotu atvilktni.



2. Uzpildiniet uz atvilktnē esošās vates smaržvielu pēc izvēles.

 Nekad neļieiet aromātiskās vielas tieši ūdens tvertnē; tā rezultātā sabojāsi iekārtu BONECO U300, un garantija vairs nebūs spēkā!

## NORĀDĪJUMI PAR KOPŠANU

### KOPŠANAS NORĀDES

Palielinoties A250 AQUA PRO un Ionic Silver Stick® ekspluatācijas ilgumam, to jauda samazinās. Ierīces BONECO U300 iekšpuse aizkaļķojas. Turklāt sastāvējies ūdens var kaitēt higiēnai un radīt nepatīkamus aromātus.

Tādēļ ierīces regulāra apkope un tīrīšana ir priekšnoteikums tās higiēniskai darbībai bez traucējumiem.



Pirms katras tīrīšanas tīkla kabelis jāatvieno no kontaktligzdas. Neievērojot šo noteikumu, var gūt elektriskās strāvas triecienu, kas apdraud jūsu veselību vai dzīvību!

### TĪRĪŠANAS LĪDZEKĻI

Ierīces BONECO U300 tīrīšanai izmantojiet mīkstu drāniņu. Tīrīšanai izmantojiet remdenu ūdensvada ūdeni, kam pievienots neliels daudzums mazgājama līdzekļa.

Intervāls*	Darbība
Ik dienas	Pārbaudiet ūdens līmeni, iespējams, pielejiet ūdeni
Sākot ar 1 nedēļu ilgu dīkstāvi	Iztukšojiet un iztīriet ierīci BONECO U300
Ik pēc 2 nedēļām	Ūdens tvertnes atkaļķošana un tīrīšana
Ik pēc 2 līdz 6 mēnešiem	A250 AQUA PRO nomaina
Vienreiz gadā	Ionic Silver Stick® nomaina

\* Efektīvās izmantošanas laiks var mainīties atkarībā no gaisa un ūdens kvalitātes, kā arī no ekspluatācijas ilguma. Tādēļ šī informācija ir uzskatāma tikai par ieteikumu.



## TĪRĪŠANA UN ATKAĻĶOŠANA

### ATKAĻĶOŠANA

Ja uz ierīces BONECO U300 pamatnes izveidojušās grūti notīrāmas kaļķa nogulsnes, papildus tīrīšanai ierīce ir arī jāatkaļķo. Šim nolūkam izmantojiet komplektā piegādāto atkaļķotāju "CalcOff". Šo atkaļķotāju aizvietojošu līdzekli varat iegādāties pie tuvākā BONECO specializētā tirgotāja vai mūsu internetveikalā, apmeklējot: [www.hop.boneco.com](http://www.hop.boneco.com).

1. Atvienojiet BONECO U300 no elektrotīkla.

 Pirms tvertnes iztukšošanas tīkla kabelis ikreiz jāatvieno no kontaktligzdas. Neievērojot šo noteikumu, var gūt elektriskās strāvas triecienu, kas apdraud jūsu veselību vai dzīvību!



2. Iztukšojiet ūdens tvertni.

 Sagāziet BONECO U300 ar garenisko pusi izlietnes virzienā (skatlodziņš uz leju). Tā novērsīsiet ūdens iekļūšanu gaisa izplūdē, kā rezultātā var sabojāt ierīci.



3. Izņemiet A250 AQUA PRO un Ionic Silver Stick®.
4. Iemaisiet 1 maisiņu "CalcOff" 1 litrā silta ūdens un ielejiet maisījumu ūdens tvertnē.



5. Ļaujiet "CalcOff" maisījumam iedarboties vienu stundu.

6. Iztīriet BONECO U300 ar trauku birstīti.



7. Izskalojiet tvertnes iekšpusi ar svaigu ūdensvada ūdeni.
8. Ievietojiet atpakaļ Ionic Silver Stick® un A250 AQUA PRO.

## TĪRĪŠANA UN ATKAĻĶOŠANA

### KALĶA NOGULŠŅU NOŅĒMŠANA

Kalķa nogulsnes no membrānas var notīrīt ar dzelteni birstīti, kas atrodas pie BONECO U300 vāka.



**!** Neizmantojiet membrānas tīrīšanai asus priekšmetus vai agresīvus tīrīšanas līdzekļus; tā rezultātā sabojāšiet iekārtu BONECO U300, un garantija vairs nebūs spēkā!

## PATĒRĒJAMĀ MATERIĀLA NOMAĪŅA

### IONIC SILVER STICK® NOMAĪŅA

Ionic Silver Stick® novērš baktēriju vairošanos ūdenī un sniedz būtisku ieguldījumu higiēnas un labsajūtas nodrošināšanā. Ionic Silver Stick® ir pakļauts nolietojumam un ir regulāri jāmaina.

1. Atvienojiet BONECO U300 no elektrotīkla.

 Pirms tvertnes iztukšošanas tīkla kabelis ikreiz jāatvieno no kontaktligzdas. Neievērojot šo noteikumu, var gūt elektriskās strāvas triecienu, kas apdraud jūsu veselību vai dzīvību!

2. Iztukšojiet ūdens tvertni.



 Sagāziet BONECO U300 ar garenisko pusi izlietnes virzienā (skatlotziņš uz leju). Tā novērsīsiet ūdens iekļūšanu gaisa izplūdē, kā rezultātā var sabojāt ierīci.



3. Izņemiet izlietoto Ionic Silver Stick® un utilizējiet kopā ar parastiem sadzīves atkritumiem.



4. Ievietojiet jaunu Ionic Silver Stick®.

### A250 AQUA PRO NOMAĪŅA

A250 AQUA PRO jāmaina ik pēc 2 līdz 6 mēnešiem. Ja ūdens ir ļoti ciets, nomaīņa var būt nepieciešama jau agrāk. Balta nogulsnes ap iekārtu ir drošs rādītājs tam, ka A250 AQUA PRO ir izlietots.

Jaunais A250 AQUA PRO ir uzreiz gatavs lietošanai. Sākot A250 AQUA PRO ekspluatāciju, ievērojiet pievienoto instrukciju.

Izlietoto A250 AQUA PRO var utilizēt kopā ar parastiem sadzīves atkritumiem.

## TEHNISKIE DATI

Tīkla spriegums	230 V / 50 Hz
Jaudas patēriņš	27 W
Mitrināšanas jauda	350 g/h
Telpas izmēriem līdz	40 m <sup>2</sup> / 100 m <sup>3</sup>
Tilpums	5.0 litri
Izmēri G×P×A	308×165×325 mm
Pašmasa	2.74 kg
Darbības troksnis	<45 dB(A)



**NAUDOJIMO INSTRUKCIJA  
„BONECO U300“**

## DALIŲ APŽVALGA IR JŲ PAVADINIMAI

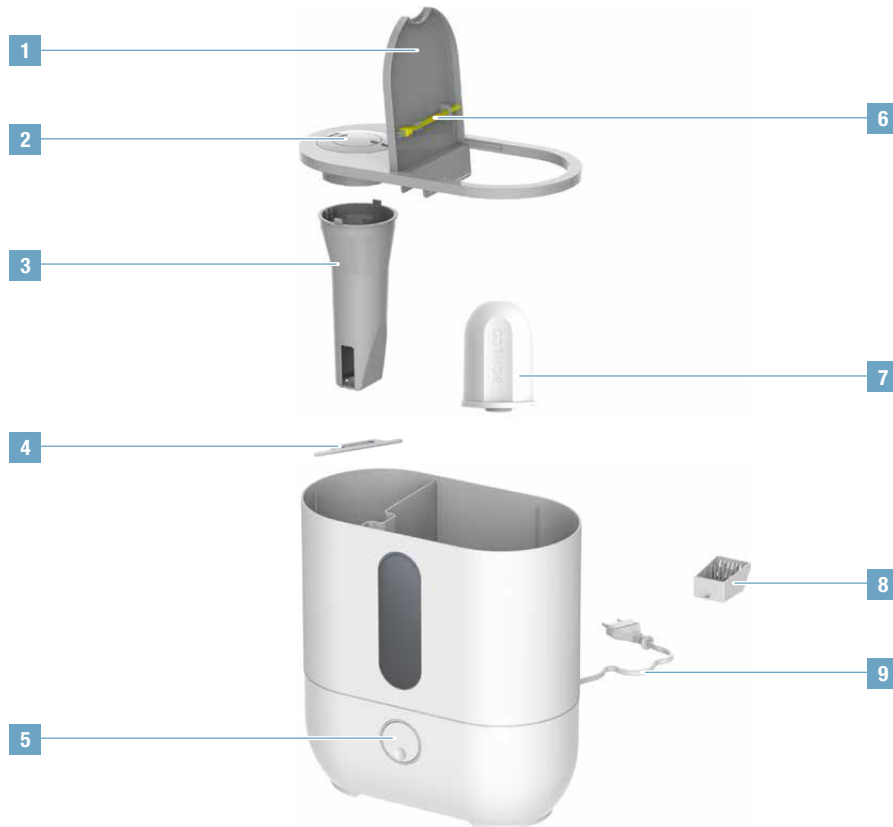

- 1 Danga
- 2 Purkštukas
- 3 Židinyas
- 4 Ionic Silver Stick®
- 5 Pagrindinis jungiklis / valdiklis
- 6 Šepetėlis
- 7 A250 AQUA PRO
- 8 Kvapiųjų medžiagų indas
- 9 Elektros tiekimo laidas

## TURINYS

<b>Įvadas</b>	<b>161</b>
Įvadas	161
A250 AQUA PRO	161
Pristatomas komplektas	161
<b>Paleidimas į eksploataciją</b>	<b>162</b>
<b>Tinkama laikymo vieta</b>	<b>163</b>
<b>Funkcijos ir pateiktys</b>	<b>163</b>
Vandens lygis	163
Kvapiųjų medžiagų indelis	163
<b>Nurodymai dėl priežiūros</b>	<b>164</b>
Priežiūros nuorodos	164
Valymo priemonės	164
<b>Valymas ir nukalkinimas</b>	<b>165</b>
Nukalkinimas	165
Kalkių likučių pašalinimas	165
<b>Eksploatacinių medžiagų keitimas</b>	<b>167</b>
„Ionic Silver Stick®“ keitimas	167
A250 AQUA PRO keitimas	167
<b>Techniniai duomenys</b>	<b>168</b>



## ĮVADAS

### ĮVADAS

Sveikiname Jus įsigijus „BONECO U300“. Galingas oro drėkintuvas palaiko malonų oro drėgnumo lygį. Sudirgusi oda, perštinčios akys ir išdžiuvusi gleivinė jau – praeitis. Jūsų šeima tampa atsparesnė peršalimams ir kitoms infekcijoms.

**Greitai daugiau nenorėsite atsisakyti naujai įgyto komforto.**

### A250 AQUA PRO

Dėl A250 AQUA PRO eksploatacijos atsižvelkite į pridėtą instrukciją.

### PRISTATOMAS KOMPLEKTAS

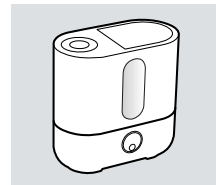

„BONECO U300“

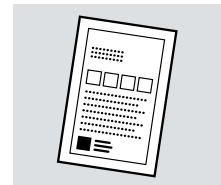

Valymo ir nukalkinimo milteliai „CalcOff“

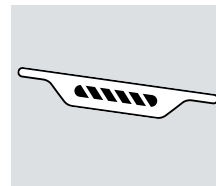

„Ionic Silver Stick®“ A7017

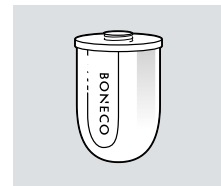

A250 AQUA PRO

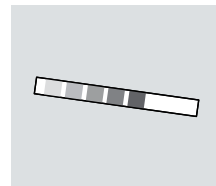

Indikacinės juostelės vandens kiektumui nustatyti

## PALEIDIMAS Į EKSPLOATACIJĄ

1



Pripildykite bakelį šalto vandentiekio vandens.

2



Dėmesio: draudžiama viršyti didžiausią pripildymo lygį.

3



Prijunkite „BONECO U300“ prie elektros tinklo.

4



Sukamuoju valdikliu įjunkite „BONECO U300“.

5



Pagal savo pageidavimus reguliuokite vandens rūko intensyvumą.

## TINKAMA LAIKYMO VIETA

### TINKAMA LAIKYMO VIETA

„BONECO U300“ per valandą į orą išleidžia daugiau nei pusę litro vandens. Todėl labai svarbu prietaisą pastatyti į tinkamą vietą.

 Nestatykite „BONECO U300“ tiesiogiai ant žemės, nes sklindančio rūko drėgmė gali pažeisti, pavyzdžiui, parketo arba jautrių kilimų paviršių.

- Atkreipkite dėmesį, kad prietaisas stovėtų maždaug 30 centimetrų atstumu nuo šalia esančios sienos.
- Nenukreipkite vandens rūko į sieną, augalus, baldus ar kitus daiktus, nes juos gali pažeisti vandens kondensatas. Laikykite maždaug 50 cm atstumu.

## FUNKCIJOS IR PATEIKTYS

### VANDENS LYGIS

LED apšvietimo jungiklis rodo režimą ir vandens lygį.



- **Mėlyna:** prietaisas yra įjungtas ir veikia. Rezervuare yra pakankamai vandens.
- **Raudona:** prietaisas yra įjungtas, bet vandens rezervuaras yra tuščias. Išjunkite prietaisą arba pripilkite šviežio vandens.
- **Nėra pateikties:** prietaisas yra išjungtas arba atjungtas nuo elektros tinklo.

### KVAPIJŲ MEDŽIAGŲ INDELIS

Į kvapiųjų medžiagų indelį kitoje prietaiso pusėje įpilkite įprastai naudojamų kvapiųjų medžiagų.

1. Spustelėkite kvapiųjų medžiagų indelį, norėdami atidaryti stalčių.



2. Užlašinkite ant vatos, esančios stalčiuje, pasirinktos kvapiosios medžiagos.

 Nepilkite kvapiosios medžiagos tiesiogiai į vandens bakelį; šios medžiagos pažeis „BONECO U300“ ir neteksite teisės į garantiją!

## NURODYMAI DĖL PRIEŽIŪROS

### PRIEŽIŪROS NUORODOS

Ilgėjant eksploataavimo trukmei sumažėja A250 AQUA PRO ir „Ionic Silver Stick®“ galia. Užkalkėja „BONECO U300“ vidinė dalis. Be to, užsistovėjęs vanduo yra nehygieniškas ir pradeda skleisti nemalonų kvapą.

Būtina reguliariai atlikti techninę priežiūrą ir išvalyti, nes tik tuomet vanduo bus higieniškas ir eksploatuojant neatsiras trikčių.



Kiekvieną kartą prieš valydami ištraukite tinklo kištuką iš kištukinio lizdo. To nesilaikant gali įvykti elektros smūgis ir gali būti pakenkta sveikatai arba gyvybei!

### VALYMO PRIEMONĖS

„BONECO U300“ korpusą valykite minkšta šluoste. Naudokite šiltą vandentiekio vandenį, kuriame yra įpiltas nedidelis kiekis indų ploviklio.

Intervalas*	Darbas
Kasdien	Patikrinti vandens lygį, prireikus įpilti vandens
Nenaudojus ilgiau nei 1 savaitę	Ištuštinti ir išvalyti „BONECO U300“
Kas 2 savaites	Išvalyti ir nukalkinti vandens bakelį
Kas 2–6 mėnesius	A250 AQUA PRO keitimas
Kasmet	„Ionic Silver Stick®“ keitimas

\* Efektyvūs laiko intervalai priklauso nuo oro ir vandens kokybės bei eksploatacijos trukmės. Šie duomenys yra tik rekomenduojamojo pobūdžio.

## VALYMAS IR NUKALKINIMAS

### NUKALKINIMAS

Jei ant „BONECO U300“ pagrindo susidaro kietos kalkių nuosėdos, valant prietaisas turi būti nukalkintas. Tam naudokite pridėtą nukalkinimo priemonę „CalcOff“. Atsargines priemones galite įsigyti iš BONECO pardavėjo arba mūsų interneto parduotuvėje adresu [www.shop.boneco.com](http://www.shop.boneco.com).

1. Atjunkite „BONECO U300“ nuo elektros tinklo.

 Visada prieš ištuštinimą ištraukite tinklo kištuką iš kištukinio lizdo. To nesilaikant gali įvykti elektros smūgis ir gali būti pakenkta sveikatai arba gyvybei!



2. Ištuštinkite vandens bakelį.

 Apverskite „BONECO U300“ išilgine puse skalavimo indo kryptimi (apžiūros langelis nukreiptas žemyn). Taip išvengiama, kad vanduo nepatektų į oro išleidimo angą ir nepažeistų prietaiso.



3. Išimkite A250 AQUA PRO ir „Ionic Silver Stick®“.
4. 1 maišelį „CalcOff“ sumaišykite su 1 litru šilto vandens ir supilkite šį mišinį į vandens bakelį.



5. Palikite veikti „CalcOff“ mišinį kelioms valandoms.
6. Valykite „BONECO U300“ indų plovimo šepetėliu.



7. Skalaukite vandens bakelio vidų vandentiekio vandeniui.
8. Vėl įstatykite „Ionic Silver Stick®“ ir A250 AQUA PRO.

## VALYMAS IR NUKALKINIMAS

### KALKIŲ LIKUČIŲ PAŠALINIMAS

Kalkių likučiai ant membranos šalinami geltonu šepėčiu, kuris yra ant „BONECO U300“ dangčio.



 Membranos nevalykite aštriais daiktais arba agresyviomis valymo priemonėmis; šios medžiagos gali pažeisti „BONECO U300“ ir neteksite teisės į garantiją!

## EKSPLOATACINIŲ MEDŽIAGŲ KEITIMAS

### „IONIC SILVER STICK®“ KEITIMAS

„Ionic Silver Stick®“ neleidžia daugintis bakterijoms vandenyje ir tokiu būdu padidina higieną ir gerą savijautą. „Ionic Silver Stick®“ taip pat susidėvi ir turi būti reguliariai keičiamas.

1. Atjunkite „BONECO U300“ nuo elektros tinklo.

 Visada prieš ištuštinimą ištraukite tinklo kištuką iš kištukinio lizdo. To nesilaikant gali įvykti elektros smūgis ir gali būti pakenkta sveikatai arba gyvybei!

2. Ištuštinkite vandens bakelį.



 Apverskite „BONECO U300“ išilgine puse skalavimo indo kryptimi (apžiūros langelis nukreiptas žemyn). Taip išvengiama, kad vanduo nepatektų į oro išleidimo angą ir nepažeistų prietaiso.

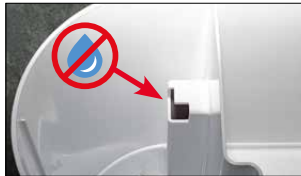

3. Išimkite panaudotą „Ionic Silver Stick®“ ir išmeskite į buitines atliekas.



4. Įstatykite naują „Ionic Silver Stick®“.

### A250 AQUA PRO KEITIMAS

A250 AQUA PRO reikia keisti kas 2–6 mėnesius. Naudojant labai kietą vandenį gali prireikti pakeisti anksčiau. Pagal prietaise atsiradusias baltas nuosėdas galima spręsti, kad pasibaigė A250 AQUA PRO galiojimo laikas.

Nauja A250 AQUA PRO yra iš karto paruošta naudojimui. Dėl A250 AQUA PRO eksploatacijos atsižvelkite į pridėtą instrukciją.

Panaudotą A250 AQUA PRO galima išmesti į buitines atliekas.

## TECHNINIAI DUOMENYS

Tinklo įtampa	230 V / 50 Hz
Galios poreikis	27 W
Drėkinimo pajėgumas	350 g/h
Patalpoms iki	40 m <sup>2</sup> / 100 m <sup>3</sup>
Talpa	5.0 litrai
Matmenys I × P × A	308 × 165 × 325 mm
Tuščio svoris	2.74 kg
Keliamas triukšmas	<45 dB(A)





# **KASUTUSJUHEND BONECO U300**

## ÜLEVAADE JA OSADE NIMETUSED

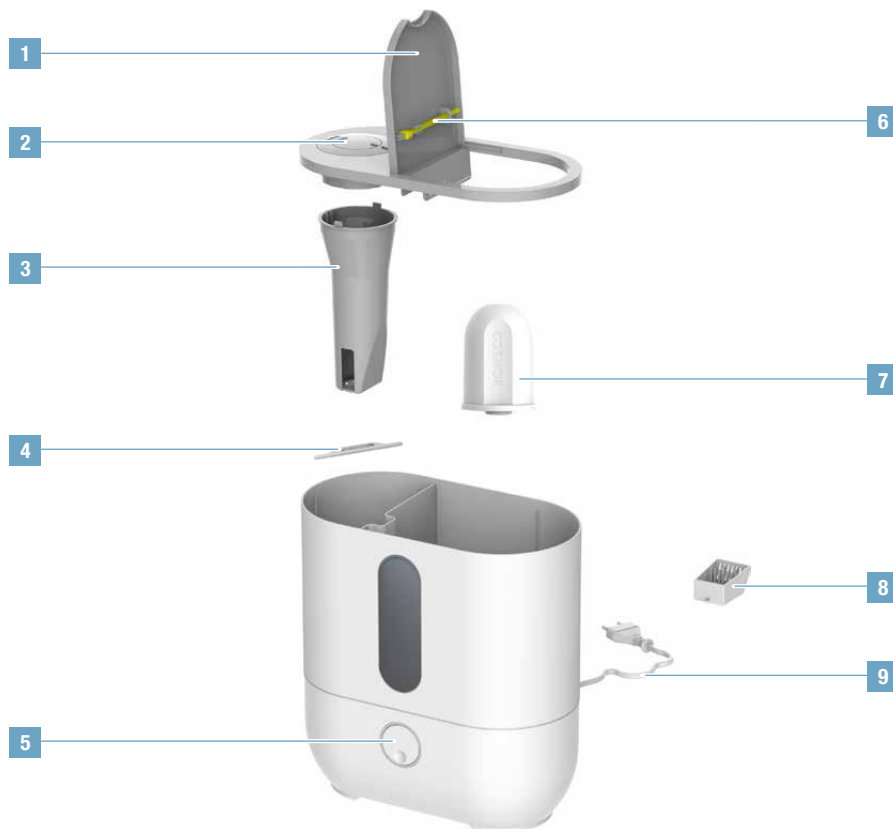

- 1 Kate
- 2 Pihusti
- 3 Väljundtoru
- 4 Ionic Silver Stick®
- 5 Pealüliti / Regulaator
- 6 Hari
- 7 A250 AQUA PRO
- 8 Lõhnaainesahtel
- 9 Toiteallikas

## SISUKORD

<b>Sissejuhatus</b>	<b>173</b>
Sissejuhatus	173
A250 AQUA PRO	173
Tarnekomplekt	173
<b>Kasutuselevõtt</b>	<b>174</b>
<b>Õige asukoht</b>	<b>175</b>
<b>Funktsioonid ja näidud</b>	<b>175</b>
Veenivoo	175
Lõhnaainesahtel	175
<b>Juhised hooldamiseks</b>	<b>176</b>
Hooldusjuhised	176
Puhastusvahendid	176
<b>Puhastamine ja katlakivi eemaldamine</b>	<b>177</b>
Katlakivi eemaldamine	177
Katlakivijääkide eemaldamine	178
<b>Kulumaterjalide asendamine</b>	<b>179</b>
Ionic Silver Stick®-i vahetamine	179
A250 AQUA PRO vahetamine	179
<b>Tehnilised andmed</b>	<b>180</b>

## SISSEJUHATUS

### SISSEJUHATUS

Õnnitleme teid BONECO U300 ostu puhul. Suure tootlikkusega õhuniisutaja tagab alati õhu meeldiva niiskussalduse. Sügelev nahk, kipitavad silmad ja kuivad limaskestad on nüüd minevik. Nüüd olete ka teie koos oma perega rohkem kaitstud külmetuse ja muude nakkushaiguste eest.

**Peagi on uus mugavus muutunud teie elu lahutamatuks osaks.**

### A250 AQUA PRO

A250 AQUA PRO kasutusele võtmiseks lugege kaasas olevat juhendit.

### TARNEKOMPLEKT

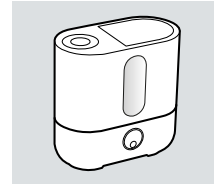

BONECO U300

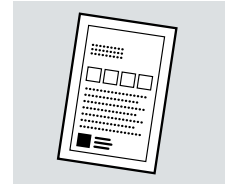

Puhastamiseks ja kattakivi eemaldamiseks kasutatav pulber CalcOff

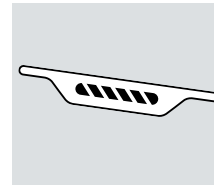

Ionic Silver Stick® A7017

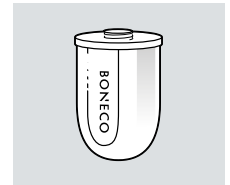

A250 AQUA PRO

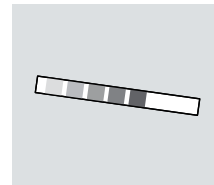

Vee kareduse testriba

## KASUTUSELEVÕTT

1



Täitke veepaak külma kraaniveega.

2



Tähelepanu: Ärge ületage maksimaalset täitekõrgust.

3



Ühendage BONECO U300 vooluvõrku.

4



Lülitage BONECO U300 pöördlülitist sisse.

5



Reguleerige udustamise intensiivsus soovikohaseks.

## ÕIGE ASUKOHT

### ÕIGE ASUKOHT

BONECO U300 eraldab tunnis õhku üle poole liitri vett. Seepärast on oluline, et seade oleks paigaldatud õigesse kohta.

 Ärge pange BONECO U300 otse põrandale, kuna udust põhjustatud niiskus võib kahjustada pinda, näiteks parketti või õrna vaipa.

- Hoolitsege selle eest, et seade oleks lähimast seinast umbes 30 sentimeetri kaugusel.
- Ärge suunake udu seina, taimede, mööbliesemete või muude asjade poole, et vältida kondenseeruva vee tõttu tekkivaid kahjusid. Jätke vahemaaks vähemalt 50 cm.

## FUNKTSIOONID JA NÄIDUD

### VEENIVOO

Lüliti LED-valgustus teavitab tööst ja veenivoost.



- **Sinine:** seade on sisse lülitatud ja töötab. Veepaagis on piisavalt vett.
- **Punane:** Seade on sisse lülitatud, kuid veepaak on tühi. Lülitage seade välja või lisage paaki puhast vett.
- **Valgustus ei põle:** seade on välja lülitatud või vooluvõrguga ühendamata.

### LÕHNAAINESAHTEL

Tagaküljel asuvat lõhnaainesahtlit saab täita müügilolevate lõhnaainetega.

1. Kaane avamiseks vajutage lõhnaainesahstile.



2. Pihustage sahtlis olevale vatile oma valikule vastavat lõhnaainet.

 Mingil juhul ärge lisage lõhnaainet otse veepaaki; see kahjustab BONECO U300 ja garantii kaotab kehtivuse!

## JUHISED HOOLDAMISEKS

### HOOLDUSJUHISED

Pikemaajalise kasutamise tagajärjel väheneb A250 AQUA PRO ja Ionic Silver Stick<sup>®-i</sup> efektiivsus. BONECO U300 sisemusse koguneb katlakivi. Peale selle võib seisma jäänud vesi ohustada tervist ja tekitada ebameeldivaid lõhnu.

Seepärast on laitmatu ja tõrgeteta töö eelduseks korrapärane hooldus ja puhastamine.



Enne iga puhastamist tuleb juhe pistikupesast välja tõmmata. Selle eiramisel võite saada elektrilöögi, mis võib olla isegi eluohtlik!

### PUHASTUSVAHENDID

Puhastage BONECO U300 kest pehme lapiga. Kasutage leiget kraanivett, kuhu olete lisanud veidi nõudepesuvahendit.

Intervall*	Tegevus
Iga päev	Veenivoo kontrollimine, vajaduse korral vee lisamine
Alates ühest nädalast kasutuseta seismisest	BONECO U300 tühjendamine ja puhastamine
Iga 2 nädala tagant	Veepaagi puhastamine ja katlakivi eemaldamine
Iga 2 kuni 6 kuu järel	A250 AQUA PRO vahetamine
Kord aastas	Ionic Silver Stick <sup>®-i</sup> vahetamine

\* Vajalikud ajavahemikud olenevad õhu ja vee kvaliteedist ning ka kasutusajast. Seetõttu on need andmed üksnes soovitusliku iseloomuga.



## PUHASTAMINE JA KATLAKIVI EEMALDAMINE

### KATLAKIVI EEMALDAMINE

Kui BONECO U300 põhja on tekkinud raskesti eemaldatav katlakivisete, tuleb seadmest eemaldada ka katlakivi. Kasutage selleks kaasasolevat katlakivi jaoks mõeldud eemaldusvahendit CalcOff. Varusid saate täiendada BONECO toodete edasimüüjatelt või internetipoest aadressil [www.shop.boneco.com](http://www.shop.boneco.com).

1. Tõmmake BONECO U300 pistik vooluvõrgust välja.

 Enne iga tühjendamist tuleb juhe pistikupesast välja tõmmata. Selle eiramisel võite saada elektrilöögi, mis võib olla isegi eluohtlik!

2. Tühjendage veepaak.



 Selleks kallutage BONECO U300 pikisuunas valamukohal (vaateklaas jääb allapoole). Nii ei saa vesi satuda õhu väljavooluavasse ega seadet kahjustada.

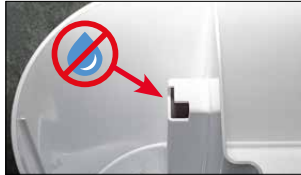

3. Võtke A250 AQUA PRO ja Ionic Silver Stick® välja.
4. Segage 1 kotike vahendit CalcOff 1 liitri sooja veega ja valage saadud segu veepaaki.



5. Laske CalcOff-segul paar tundi toimida.
6. Puhastage BONECO U300 nõudepesuharjaga.



7. Loputage veepaaki puhta kraaniveega.
8. Pange Ionic Silver Stick® ja A250 AQUA PRO uuesti tagasi.

## PUHASTAMINE JA KATLAKIVI EEMALDAMINE

### KATLAKIVIJÄÄKIDE EEMALDAMINE

Membraanil olevaid katlakivijääke saab eemaldada BONECO U300 kaanele kinnitatud kollase harjaga.



 Ärge kasutage membraani puhastamiseks teravaid esemeid või tugevatoimelisi puhastusvahendeid; sellega võite BONECO U300 kahjustada ja garantii kaotab kehtivuse!

## KULUMATERJALIDE ASENDAMINE

### IONIC SILVER STICK®-1 VAHETAMINE

Ionic Silver Stick® takistab bakterite paljunemist vees ning aitab sellega oluliselt kaasa hügieeni ja heaolu tagamisele. Ionic Silver Stick® on kuluv toode ja seda tuleb perioodiliselt vahetada.

1. Tõmmake BONECO U300 pistik vooluvõrgust välja.

 Enne iga tühjendamist tuleb juhe pistikupesast välja tõmmata. Selle eiramisel võite saada elektrilöögi, mis võib olla isegi eluohtlik!

2. Tühjendage veepaak.



 Selleks kallutage BONECO U300 pikisuunas valamu kohal (vaateklaas jääb allapoole). Nii ei saa vesi sattuda õhu väljavooluavasse ega seadet kahjustada.



3. Võtke kasutatud Ionic Silver Stick® välja ja visake olmejäätmete hulka.



4. Pange uus Ionic Silver Stick® hoidikusse.

### A250 AQUA PRO VAHETAMINE

A250 AQUA PRO kuulub vahetamisele iga 2 kuni 6 kuu järel. Väga kareda vee korral võib olla vajalik sagedasem vahetamine. Seadme ümber olev valge sete on kindel märk sellest, et A250 AQUA PRO ressurss on ära kasutatud.

Uus A250 AQUA PRO on kohe kasutusvalmis. A250 AQUA PRO kasutusele võtmiseks lugege kaasasolevat juhendit.

Kasutatud A250 AQUA PRO võib visata olmejäätmete hulka.

**TEHNILISED ANDMED**

Võrgupinge	230 V / 50 Hz
Võimsustarve	27 W
Niisutusvõimsus	350 g/h
Ruumidele suurusega	40 m <sup>2</sup> / 100 m <sup>3</sup>
Mahutavus	5.0 liitrit
Mõõtmed P × L × K	308 × 165 × 325 mm
Tühimass	2.74 kg
Töömüra	<45 dB(A)



# **NÁVOD K POUŽITÍ BONECO U300**

## PŘEHLED A NÁZVY DÍLŮ

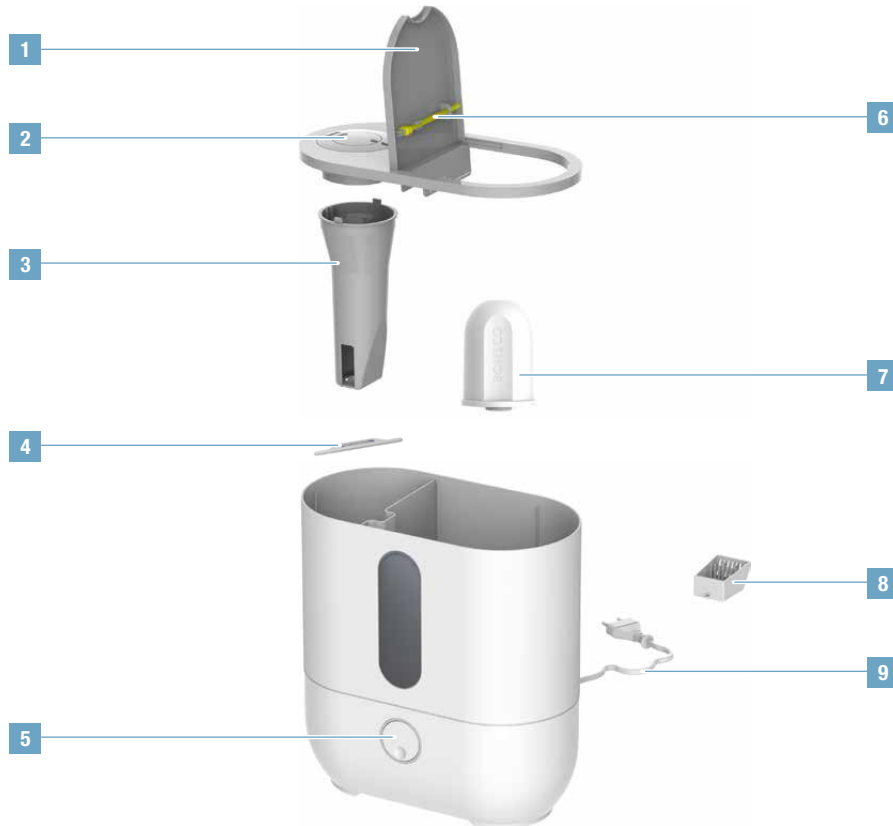

- 1 Kryt
- 2 Tryska
- 3 Tubus
- 4 Tyčinka Ionic Silver Stick®
- 5 Hlavní spínač / regulátor
- 6 Kartáček
- 7 A250 AQUA PRO
- 8 Nádobka na vonné látky
- 9 Napájení

# OBSAH

<b>Návod</b>	<b>185</b>
Návod	185
A250 AQUA PRO	185
Rozsah dodávky	185
<b>Uvedení do provozu</b>	<b>186</b>
<b>Správné stanoviště</b>	<b>187</b>
<b>Funkce a signalizace</b>	<b>187</b>
Hladina vody	187
Nádobka na vonné látky	187
<b>Pokyny k údržbě</b>	<b>188</b>
Pokyny k údržbě	188
Čisticí prostředky	188
<b>Čištění a odstranění vodního kamene</b>	<b>189</b>
Odstranění vodního kamene	189
Odstranění usazenin vodního kamene	190
<b>Výměna spotřebního materiálu</b>	<b>191</b>
Výměna tyčinky Ionic Silver Stick®	191
Výměna patrony A250 AQUA PRO	191
<b>Technické údaje</b>	<b>192</b>



## NÁVOD

### NÁVOD

Gratulujeme Vám k zakoupení přístroje BONECO U300. Výkonný rozprašovač udržuje vzdušnou vlhkost stále na příjemné úrovni. Svědíci kůže, pálení očí a vysušené sliznice jsou věcí minulosti. Vy i vaše rodina tak budete méně náchylní k nachlazení a jiným infekčním chorobám.

**Již brzy se nově získaného komfortu nebudete chtít vzdát.**

### A250 AQUA PRO

Pro uvedení patrony A250 AQUA PRO do provozu postupujte podle pokynů přiloženého návodu.

### ROZSAH DODÁVKY

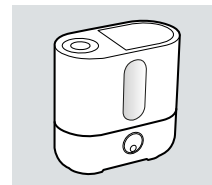

BONECO U300

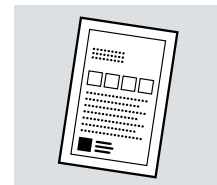

Čistící a odvápnovací prášek „CalcOff“

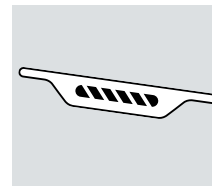

Ionic Silver Stick® A7017

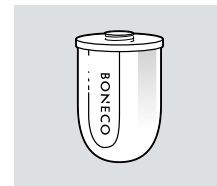

A250 AQUA PRO

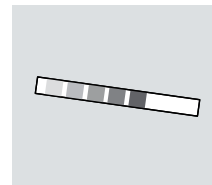

Testovací proužek tvrdosti vody

## UVEDENÍ DO PROVOZU

1



Naplňte do nádrže studenou vodovodní vodu.

2



Pozor: Maximální hladina nesmí být překročena.

3



Připojte přístroj BONECO U300 k elektrické síti.

4



Zapněte přístroj BONECO U300 otočným regulátorem.

5



Podle potřeby regulujte intenzitu mlhy.

## SPRÁVNÉ STANOVIŠTĚ

### SPRÁVNÉ STANOVIŠTĚ

Přístroj BONECO U300 uvolní za hodinu do vzduchu více než půl litru vody. Proto je důležité, aby byl přístroj postaven na správném místě.

 Nestavte přístroj BONECO U300 přímo na podlahu, protože vlhkost mlhy může poškodit její povrch, například u parket nebo choulostivých kobereců.

- Dbejte na to, aby byl přístroj umístěn asi 30 centimetrů od nejbližší stěny.
- Nesměřujte mlhu na stěnu, rostliny, nábytek nebo jiné předměty, aby nebyly poškozeny kondenzovanou vodou. Dodržujte vzdálenost nejméně 50 cm.

## FUNKCE A SIGNALIZACE

### HLADINA VODY

Osvětlení LED spínače znázorňuje provoz a hladinu vody.



- **Modrá:** Přístroj je zapnutý a v provozu. V nádrži je dostatek vody.
- **Červená:** Přístroj je zapnutý, ale vodní nádrž je prázdná. Přístroj vypněte nebo dolijte čerstvou vodu.
- **Žádná signalizace:** Přístroj je vypnutý nebo odpojený od elektrické sítě.

### NÁDOBKA NA VONNÉ LÁTKY

V nádobce na vonné látky na zadní straně můžete přidávat běžně dostupné aromatické látky.

1. Stisknutím nádobky na vonné látky odblokujete zásuvku.



2. Vatu v zásuvce pokapejte zvolenou aromatickou látkou.

 Aromatické látky nikdy nepřidávejte přímo do vodní nádrže; přístroj BONECO U300 by se tím poškodil a záruka by zanikla!

## POKYNY K ÚDRŽBĚ

### POKYNY K ÚDRŽBĚ

S delší dobou provozu se snižuje výkon A250 AQUA PRO a Ionic Silver Stick®. Na vnitřní straně BONECO U300 se usazuje vodní kámen. Odstátá voda může navíc negativně působit na hygienu a vydávat nepříjemný zápach.

Pravidelná údržba a pravidelné čištění jsou proto předpokladem hygienického a bezporuchového provozu.



Před každým čištěním se musí odpojit síťový kabel ze zásuvky. Nedodržení tohoto pokynu může vést k úrazu elektrickým proudem a ohrozit zdraví nebo život!

### ČISTICÍ PROSTŘEDKY

Skříň přístroje BONECO U300 čistěte měkkým hadrem. Používejte teplou vodovodní vodu, do které přidáte trochu prostředku na mytí nádobí.

Interval*	Činnost
Denně	Kontrola hladiny vody, případně doplnění vody
Od 1 týdne bez provozu	Vyprázdnění a vyčištění BONECO U300
Každé 2 týdny	Vyčištění a odstranění vodního kamene vodní nádrže
Každé 2 až 6 měsíců	Výměna patrony A250 AQUA PRO
Ročně	Výměna tyčinky Ionic Silver Stick®

\* Efektivní časové intervaly se mění s kvalitou vzduchu a vody a také s dobou provozu. Tyto údaje proto považujte pouze za doporučení.

## ČIŠTĚNÍ A ODSTRANĚNÍ VODNÍHO KAMENE

### ODSTRANĚNÍ VODNÍHO KAMENE

Tvoří-li se na dně přístroje BONECO U300 houževnaté usazeniny vodního kamene, nestačí přístroj vyčistit, ale je třeba tento vodní kámen odstranit. Použijte k tomu odvápnovací prášek „CalcOff“, který je součástí dodávky. Výměnné součásti můžete obdržet u svého prodejce BONECO nebo v internetovém obchodě na [www.shop.boneco.com](http://www.shop.boneco.com).

1. Odpojte přístroj BONECO U300 od elektrické sítě.

 Před každým vyprázdněním se musí odpojit síťový kabel ze zásuvky. Nedodržení tohoto pokynu může vést k úrazu elektrickým proudem a ohrozit zdraví nebo život!

2. Vyprázdněte vodní nádrž.



 Přístroj BONECO U300 naklopte podélnou stranou do umyvadla (průzorem dolů). Zabráníte tak tomu, aby se voda dostala do výstupu vzduchu a poškodila přístroj.

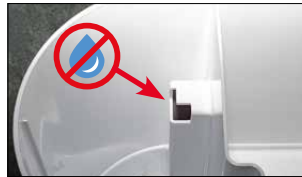

3. Vyjměte A250 AQUA PRO a Ionic Silver Stick®.

4. Obsah 1 sáčku „CalcOff“ rozmíchejte s 1 litrem teplé vody a směs nalijte do vodní nádrže.



5. Směs „CalcOff“ nechte působit několik hodin.

6. Vyčistěte přístroj BONECO U300 důkladně štětkou na nádobí.



7. Vnitřek vodní nádrže vypláchněte čerstvou vodou.

8. Znovu nasadte Ionic Silver Stick® a A250 AQUA PRO.

## ČIŠTĚNÍ A ODSTRANĚNÍ VODNÍHO KAMENE

### ODSTRANĚNÍ USAZENIN VODNÍHO KAMENE

Usazeniny vodního kamene na membráně lze odstranit žlutým kartáčkem, který je uložen na víku přístroje BONECO U300.



**!** Pro čištění membrány nepoužívejte ostré předměty nebo agresivní čisticí prostředky; přístroj BONECO U300 by se tím mohl poškodit a záruka by zanikla!

## VÝMĚNA SPOTŘEBNÍHO MATERIÁLU

### VÝMĚNA TYČINKY IONIC SILVER STICK®

Tyčinka Ionic Silver Stick® brání množení bakterií ve vodě a výrazně tak přispívá k hygieně a pocitu pohody a dobrému zdraví. Tyčinka Ionic Silver Stick® podléhá opotřebení a musí se pravidelně měnit.

1. Odpojte přístroj BONECO U300 od elektrické sítě.

 Před každým vyprázdněním se musí odpojit síťový kabel ze zásuvky. Nedodržení tohoto pokynu může vést k úrazu elektrickým proudem a ohrozit zdraví nebo život!

2. Vyprázdňte vodní nádrž.



 Přístroj BONECO U300 naklopte podélnou stranou do umyvadla (průzorem dolů). Zabráníte tak tomu, aby se voda dostala do výstupu vzduchu a poškodila přístroj.



3. Odstraňte spotřebovanou tyčinku Ionic Silver Stick® a zlikvidujte ji s běžným domovním odpadem.



4. Vložte novou tyčinku Ionic Silver Stick®.

### VÝMĚNA PATRONY A250 AQUA PRO

A250 AQUA PRO je třeba vyměnit každé 2 až 6 měsíců. U velmi tvrdé vody může být výměna nutná ještě dříve. Bílý sediment kolem přístroje je bezpečným znamením, že je A250 AQUA PRO vypotřebovaná.

Nová patrona A250 AQUA PRO je připravena k okamžitému použití. Pro uvedení patrony A250 AQUA PRO do provozu postupujte podle pokynů přiloženého návodu.

Spotřebovanou patronu A250 AQUA PRO můžete zlikvidovat s běžným domovním odpadem.

## TECHNICKÉ ÚDAJE

Síťové napětí	230 V / 50 Hz
Příkon	27 W
Zvlhčovací výkon	350 g/h
Pro velikosti místností do	40 m <sup>2</sup> / 100 m <sup>3</sup>
Kapacita	5.0 litrů
Rozměry D x Š x V	308 × 165 × 325 mm
Vlastní hmotnost	2.74 kg
Hlučnost za chodu	<45 dB(A)





# **NÁVOD NA POUŽÍVANIE BONECO U300**

## PREHĽAD A OZNAČENIE ČASTÍ

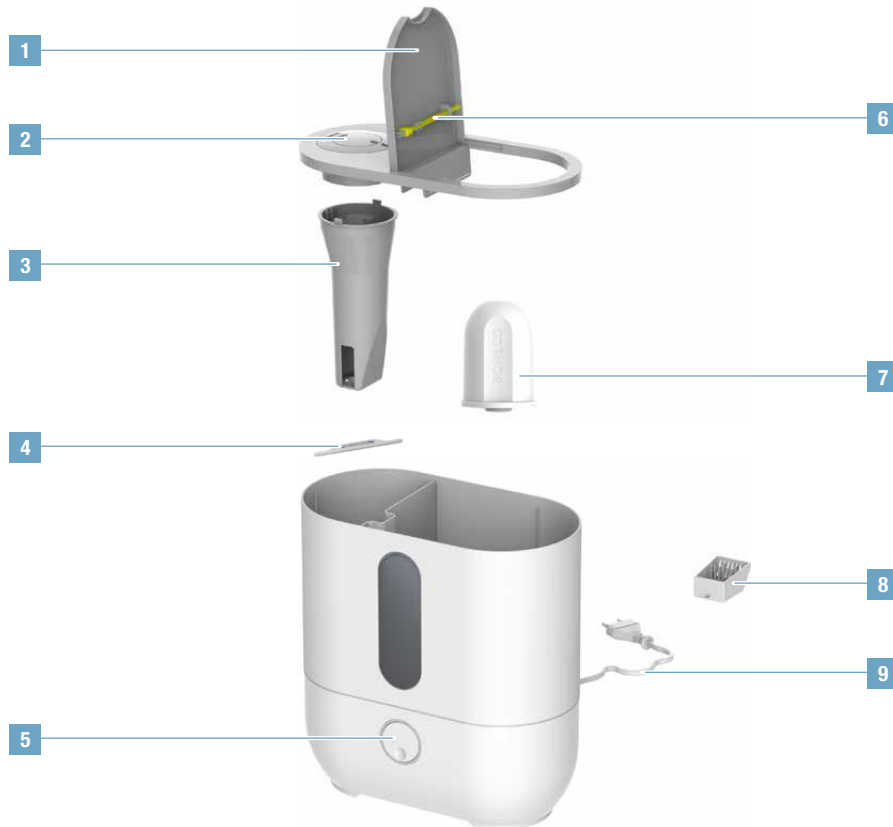

- 1 Kryt
- 2 Dýza
- 3 Komín
- 4 Antibakteriálna tyčinka Ionic Silver Stick®
- 5 Hlavný vypínač/regulátor
- 6 Kečka
- 7 Patróna A250 AQUA PRO
- 8 Nádobka na vonnú látku
- 9 Napájanie

# OBSAH

<b>Úvod</b>	<b>197</b>
Úvod	197
Patróna A250 AQUA PRO	197
Obsah balenia	197
<b>Uvedenie do prevádzky</b>	<b>198</b>
<b>Správne umiestnenie</b>	<b>199</b>
<b>Funkcie a indikácie</b>	<b>199</b>
Hladina vody	199
Nádržka na aromatický prípravok	199
<b>Pokyny na ošetrovanie</b>	<b>200</b>
Pokyny na ošetrovanie	200
Čistiace prostriedky	200
<b>Čistenie a odvápnenie</b>	<b>201</b>
Odvápnenie	201
Odstránenie zvyškov vodného kameňa	202
<b>Výmena spotrebného materiálu</b>	<b>203</b>
Výmena antibakteriálnej tyčinky Ionic Silver Stick®	203
Výmena patróny A250 AQUA PRO	203
<b>Technické údaje</b>	<b>204</b>

## ÚVOD

### ÚVOD

Blahoželáme vám ku kúpe zvlhčovača BONECO U300. Výkonný rozprašovač stále udržuje vlhkosť na príjemnej úrovni. Svrbiaca pokožka, páliace oči a vysušené sliznice sú už minulosťou. Vďaka tomu ste vy a vaša rodina odolnejší proti prechladnutiu a iným infekčným chorobám.

**Už čoskoro sa nebudete chcieť zriecť získaného komfortu.**

### PATRÓNA A250 AQUA PRO

Pri uvádzaní patróny A250 AQUA PRO do prevádzky sa riadte priloženým návodom.

### OBSAH BALENIA

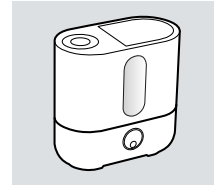

BONECO U300

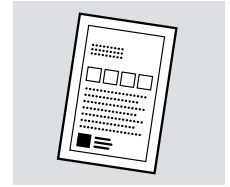

Prášok na čistenie a odstraňovanie vodného kameňa „CalcOff“

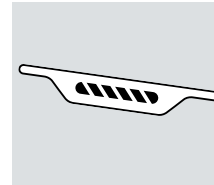

Antibakteriálna tyčinka Ionic Silver Stick® A7017

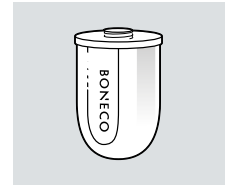

Patróna A250 AQUA PRO

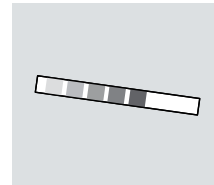

Testovací prúžok na určenie tvrdosti vody

## UVEDENIE DO PREVÁDZKY

1



Nádržku naplňte studenou vodou z vodovodu.

2



Pozor: Nesmiete prekročiť maximálnu výšku plnenia.

3



Zvlhčovač BONECO U300 pripojte na elektrickú sieť.

4



Otočným regulátorom zapnite BONECO U300.

5



Naregulujte intenzitu hmly podľa svojho želania.

## SPRÁVNE UMIESTNENIE

### SPRÁVNE UMIESTNENIE

Zvlhčovač BONECO U300 odovzdá do vzduchu viac ako pol litra vody za hodinu. Preto je dôležité, aby bol umiestnený na vhodnom mieste.

 Zvlhčovač BONECO U300 neumiestňujte priamo na podlahu, lebo vlhkosť z hmly by mohla poškodiť podlahu, napríklad parkety alebo citlivé koberce.

- Dbajte na to, aby bol umiestnený aspoň 30 centimetrov od najbližšej steny.
- Hmlu nesmerujte priamo na stenu, rastliny, nábytok alebo iné predmety, aby ste predišli škodám spôsobených kondenzujúcou vodou. Dodržte minimálnu vzdialenosť 50 cm.

## FUNKCIE A INDIKÁCIE

### HLADINA VODY

LED kontrolka vo vypínači signalizuje prevádzku a hladinu vody.



- **Modrá:** Zariadenie je zapnuté a v prevádzke. V nádržke je dostatok vody.
- **Červená:** Zariadenie je zapnuté, ale nádržka na vodu je prázdna. Vypnite zariadenie alebo dolejte čerstvú vodu.
- **Žiadna signalizácia:** Zariadenie je vypnuté alebo odpojené od elektrickej siete.

### NÁDRŽKA NA AROMATICKÝ PRÍPRAVOK

Do nádobky na vonnú látku na zadnej strane možno pridávať bežne dostupné aromatické látky.

1. Stlačením nádobky na vonnú látku odblokujete zásuvku.



2. Vatu v zásuvke pokvapajte aromatickou látkou podľa vášho výberu.

 Aromatické látky nikdy nepridávajte priamo do nádržky na vodu; dôjde k poškodeniu zvlhčovača BONECO U300 a strate záruky!

## POKYNY NA OŠETROVANIE

### POKYNY NA OŠETROVANIE

S predlžujúcou sa prevádzkou klesá výkon patróny A250 AQUA PRO a antibakteriálnej tyčinky Ionic Silver Stick®. Na vnútornej strane zvlhčovača BONECO U300 sa usadzuje vodný kameň. Odstáta voda môže ovplyvňovať hygienu a nepríjemne páchnuť.

Pravidelná údržba a čistenie sú preto predpokladom hygienickej a bezchybnej prevádzky.



Pred čistením je potrebné vytiahnuť koncovku sieťového kábla z elektrickej zásuvky. Nedodržanie pokynu môže spôsobiť úraz elektrickým prúdom s následkom ohrozenia zdravia a života!

### ČISTIACE PROSTRIEDKY

Teleso zvlhčovača BONECO U300 čistite mäkkou handrou. Používajte teplú vodu z vodovodu s pridaním malého množstva prostriedku na čistenie riadu.

Interval*	Činnosť
Denne	Kontrolujte hladinu vody, prípadne dolejte vodu
Od 1 týždňa bez prevádzky	Zvlhčovač BONECO U300 vyprázdnite a vyčistite
Každé 2 týždne	Očistite a odvápnite nádržku na vodu
Každé 2 mesiace až 6 mesiacov	Vymeňte patrónu A250 AQUA PRO
Ročne	Vymeňte antibakteriálnu tyčinku Ionic Silver Stick®

\* Efektívne časové intervaly závisia od kvality vzduchu a vody, ako aj trvania prevádzky. Tieto údaje treba preto považovať len za odporúčania.



## ČISTENIE A ODVÁPNE NIE

### ODVÁPNE NIE

Keď sa na dne zvlhčovača BONECO U300 usadí vodný kameň, je potrebné ho okrem vyčistenia zbaviť aj vodného kameňa. Na odvápnenie používajte dodaný prostriedok na odstraňovanie vodného kameňa „CalcOff“. Náhradné prostriedky si môžete zakúpiť u svojho predajcu BONECO alebo v e-shope na [www.shop.boneco.com](http://www.shop.boneco.com).

1. Zvlhčovač BONECO U300 odpojte od elektrickej siete.

 Pred vyprázdnením je vždy potrebné vytiahnuť koncovku sieťového kábla z elektrickej zásuvky. Nedodržanie pokynu môže spôsobiť úraz elektrickým prúdom s následkom ohrozenia zdravia a života!

2. Vyprázdňte nádržku na vodu.



 Zvlhčovač BONECO U300 preklopte na pozdĺžnej strane v smere do umývadla (prierez dole). Tým zabránite, aby voda vnikla do výpustu vzduchu a poškodila zariadenie.

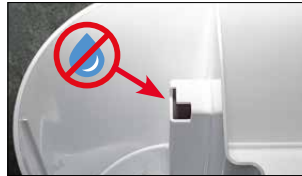

3. Vyberte patrónu A250 AQUA PRO a antibakteriálnu tyčinku Ionic Silver Stick®.
4. Zmiešajte 1 vrecko prípravku „CalcOff“ s 1 litrom teplej vody a zmes nalejte do nádržky na vodu.



5. Zmes „CalcOff“ nechajte pôsobiť niekoľko hodín.
6. Zvlhčovač BONECO U300 očistite kefkou na riad.



7. Vnútro nádržky na vodu vypláchnite čerstvou vodou z vodovodu.
8. Nasadte antibakteriálnu tyčinku Ionic Silver Stick® a patrónu A250 AQUA PRO.

## ČISTENIE A ODVÁPNIENIE

### ODSTRÁNENIE ZVYŠKOV VODNÉHO KAMEŇA

Zvyšky vodného kameňa na membráne možno odstrániť žltou kefkou umiestnenou na veku zvlhčovača BONECO U300.



**!** Na čistenie membrány nepoužívajte ostré predmety alebo agresívne čistiace prostriedky; zvlhčovač BONECO U300 sa môže poškodiť a stratíte nárok na záruku!

## VÝMENA SPOTREBNÉHO MATERIÁLU

### VÝMENA ANTIBAKTERIÁLNEJ TYČINKY IONIC SILVER STICK®

Antibakteriálna tyčinka Ionic Silver Stick® bráni rozmnožovaniu baktérií vo vode a výrazne prispieva k hygiene a pocitu spokojnosti. Antibakteriálna tyčinka Ionic Silver Stick® podlieha opotrebovaniu a musí sa pravidelne vymieňať.

1. Zvlhčovač BONECO U300 odpojte od elektrickej siete.

 Pred vyprázdnením je vždy potrebné vytiahnuť koncovku sieťového kábla z elektrickej zásuvky. Nedodržanie pokynu môže spôsobiť úraz elektrickým prúdom s následkom ohrozenia zdravia a života!

2. Vyprázdnite nádržku na vodu.



 Zvlhčovač BONECO U300 preklopte na pozdĺžnej strane v smere do umývadla (priezor dole). Tým zabránite, aby voda vnikla do výpustu vzduchu a poškodila zariadenie.



3. Odoberte spotrebovanú antibakteriálnu tyčinku Ionic Silver Stick® a vyhodte ju do domového odpadu.



4. Nasadte novú antibakteriálnu tyčinku Ionic Silver Stick®.

### VÝMENA PATRÓNY A250 AQUA PRO

Patróna A250 AQUA PRO sa musí meniť každé 2 mesiace až 6 mesiacov. Pri veľmi tvrdej vode môže byť potrebná aj častejšia výmena. Biele usadeniny v okolí zariadenia sú neklamným znakom spotrebovanej A250 AQUA PRO.

Nová patróna A250 AQUA PRO je okamžite pripravená na použitie. Pri uvádzaní patróny A250 AQUA PRO do prevádzky sa riadte priloženým návodom.

Spotrebovanú patrónu A250 AQUA PRO možno vyhadzovať do bežného domového odpadu.

## TECHNICKÉ ÚDAJE

Sieťové napätie	230 V / 50 Hz
Prikon	27 W
Výkon zvlhčovania	350 g/h
Pre miestnosti	40 m <sup>2</sup> / 100 m <sup>3</sup>
Objem	5.0 litra
Rozmery D×Š×V	308×165×325 mm
Hmotnosť bez náplne	2.74 kg
Prevádzková hlučnosť	<45 dB(A)



## **NAVODILA ZA UPORABO BONECO U300**

## PREGLED IN POIMENOVANJE DELOV

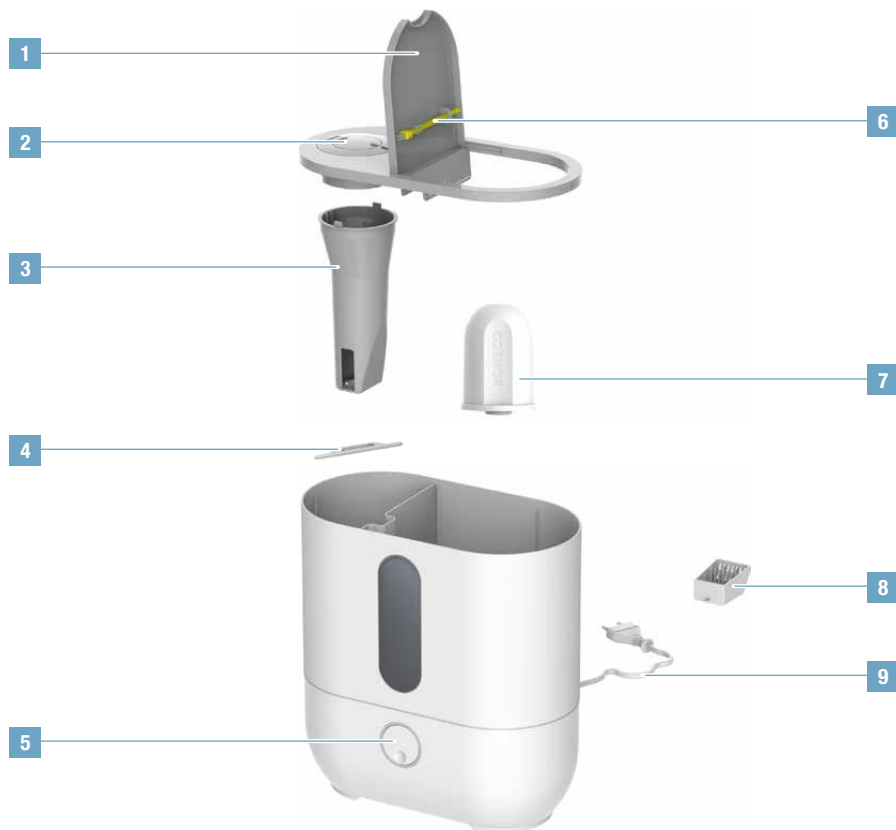

- 1 Pokrov
- 2 Šoba
- 3 Zračna cev
- 4 Vložek Ionic Silver Stick®
- 5 Glavno stikalo/stikalo za uravnavanje
- 6 Ščetka
- 7 Vložek A250 AQUA PRO
- 8 Posoda za dišave
- 9 Napajalnik

## KAZALO

<b>Uvod</b>	<b>209</b>
Uvod	209
Vložek A250 AQUA PRO	209
Obseg dobave	209
<b>Pred uporabo</b>	<b>210</b>
<b>Pravo mesto postavitve</b>	<b>211</b>
<b>Funkcije in lučke</b>	<b>211</b>
Raven vode	211
Posoda za dišave	211
<b>Navodila za nego</b>	<b>212</b>
Opozorila za nego	212
Čistila	212
<b>Čiščenje naprave in odstranjevanje vodnega kamna</b>	<b>213</b>
Čiščenje vodnega kamna	213
Odstranjevanje ostankov vodnega kamna	214
<b>Menjava potrošnega materiala</b>	<b>215</b>
Menjava vložka Ionic Silver Stick®	215
Menjava vložka A250 AQUA PRO	215
<b>Tehnični podatki</b>	<b>216</b>



## UVOD

### UVOD

Čestitam vam za nakup vlažilnika BONECO U300. Zmogljiv vlažilnik zračno vlažnost neprestano vzdržuje na prijetni ravni. Srbenje, pekoče oči in izsušena sluznica so zdaj preteklost. Tako boste vi in vaša družina tudi manj dovzetni na prehlade in druge nalezljive bolezni.

**Kmalu se novi ravni udobja ne boste več želeli odpovedati.**

### VLOŽEK A250 AQUA PRO

Za začetek uporabe vložka A250 AQUA PRO upoštevajte priložena navodila.

### OBSEG DOBAVE

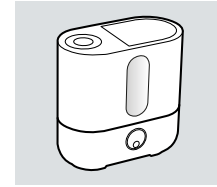

BONECO U300

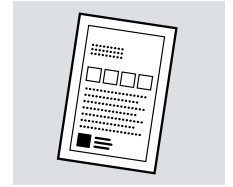

Prah za čiščenje in odstranjevanje vodnega kamna „CalcOff“

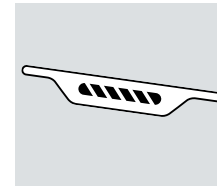

Ionic Silver Stick® A7017

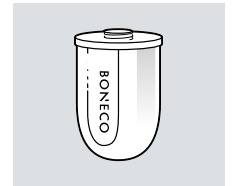

Vložek A250 AQUA PRO

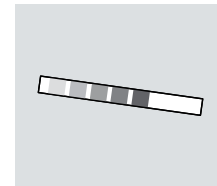

Testni trak za trdoto vode

## sl PRED UPORABO

1



Posodo napolnite s hladno vodo iz pipe.

2



Pozor: Ne smete preseči najvišje ravni.

3



Vlažilnik BONECO U300 priključite na električno omrežje.

4



Vlažilnik BONECO U300 vključite z vrtljivim gumbom za uravnavanje.

5



Po želji nastavite intenzivnost meglice.

## PRAVO MESTO POSTAVITVE

### PRAVO MESTO POSTAVITVE

Vlažilnik BONECO U300 v zrak odda več kot pol litra vode na uro. Zato je pomembno, da napravo postavite na pravo mesto.

 Vlažilnika BONECO U300 ne postavite neposredno na tla, saj lahko vlaga meglice poškoduje površino, npr. parket ali občutljive preproge.

- Pazite, da bo naprava približno 30 centimetrov oddaljena od najbližje stene.
- Meglice ne usmerite v steno, rastline, pohištvo ali druge predmete, da ne bi prišlo do škode zaradi kondenziranja vode. Upoštevati morate najmanj 50 cm razmika.

## FUNKCIJE IN LUČKE

### RAVEN VODE

LED-lučka na stikalu prikazuje delovanje in raven vode.



- **Modra:** Naprava je vključena in deluje. V posodi je dovolj vode.
- **Rdeča:** Naprava je vključena, posoda za vodo pa je prazna. Izključite napravo ali pa jo napolnite s svežo vodo.
- **Brez lučke:** Naprava je izključena ali odklopljena iz električnega omrežja.

### POSODA ZA DIŠAVE

V posodo za dišave na zadnji strani lahko daste običajne dišave.

1. Pritisnite posodo za dišave in predal se bo odprl.



2. Na vato v predalu nakapajte dišavo po izbiri.

 Dišav nikoli ne dodajte neposredno v posodo z vodo; s tem boste poškodujete vlažilnik BONECO U300 in izgubite garancijo!

## NAVODILA ZA NEGO

### OPOZORILA ZA NEGO

Po daljšem času delovanja se zmanjša zmogljivost vložkov A250 AQUA PRO in Ionic Silver Stick®. Na notranjosti vlažilnika BONECO U300 se nabira vodni kamen. Postana voda lahko poleg tega negativno vpliva na higieno in povzroča neprijetne vonjave.

Za higiensko in nemoteno delovanje je zato obvezno redno vzdrževanje in čiščenje naprave.



Pred vsakim čiščenjem izvlecite omrežni vtič. Zaradi neupoštevanja teh navodil lahko pride do električnega udara in nevarnosti za zdravje ali smrtne nevarnosti!

### ČISTILA

Ohišje vlažilnika BONECO U300 očistite z mehko krpo. Uporabljajte toplo pitno vodo, ki ji dodate malo čistila za pomivanje posode.

Interval*	Opravilo
Dnevno	Preverite raven vode, po potrebi dolijte vodo
Po 1 tednu brez uporabe	Vlažilnik BONECO U300 izpraznite in očistite
Vsaka 2 tedna	Očistite posodo za vodo in odstranite vodni kamen
Vsaka 2 do 6 mesecev	Menjava vložka A250 AQUA PRO
Letno	Menjava vložka Ionic Silver Stick®

\* Dejanski intervali so odvisni od kakovosti zraka in vode ter od časa delovanja. Te podatke morate zato razumeti samo kot priporočilo.

## ČIŠČENJE NAPRAVE IN ODSTRANJEVANJE VODNEGA KAMNA

### ČIŠČENJE VODNEGA KAMNA

Če se na dnu vlažilnika BONECO U300 oblikujejo trdovratne obloge vodnega kamna, morate napravo očistiti in iz nje odstraniti vodni kamen. V ta namen uporabljajte priloženo sredstvo za odstranjevanje vodnega kamna „CalcOff“. Novo sredstvo je na voljo pri specializiranem trgovcu z izdelki BONECO ali v spletni trgovini na strani [www.shop.boneco.com](http://www.shop.boneco.com).

1. Vlažilnik BONECO U300 odklopite z električnega omrežja.

 Električni kabel morate pred praznjenjem vedno odklopiti iz vtičnice. Zaradi neupoštevanja teh navodil lahko pride do električnega udara in nevarnosti za zdravje ali smrtne nevarnosti!

2. Izpraznite posodo za vodo.



 Vlažilnik BONECO U300 nagnite z daljšo stranico v smeri pomivalnega korita (steklo navzdol). Tako voda ne bo mogla priti v odprtino za izhod zraka, kar bi poškodovalo napravo.

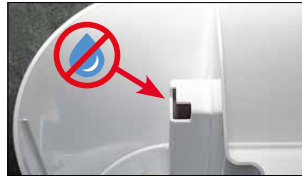

3. Odstranite vložek A250 AQUA PRO in Ionic Silver Stick®.
4. Eno vrečko sredstva „CalcOff“ zmešajte z litrom tople vode in mešanico zlijte v posodo za vodo.



5. Mešanica „CalcOff“ naj deluje nekaj ur.
6. Vlažilnik BONECO U300 očistite s krtačo za posodo.



7. S svežo pitno vodo izplaknite notranjost posode za vodo.
8. Ponovno vstavite vložek Ionic Silver Stick® in A250 AQUA PRO.

## ČIŠČENJE NAPRAVE IN ODSTRANJEVANJE VODNEGA KAMNA

### ODSTRANJEVANJE OSTANKOV VODNEGA KAMNA

Ostanke vodnega kamna na membrani lahko odstranite z rumeno ščetko, pritrjeno na pokrov vlažilnika BONECO U300.



**!** Membrane ne čistite z ostrimi predmeti ali agresivnimi čistili; tako lahko poškodujete vlažilnik BONECO U300 in izgubite garancijo!

## MENJAVA POTROŠNEGA MATERIALA

### MENJAVA VLOŽKA IONIC SILVER STICK®

Vložek Ionic Silver Stick® preprečuje razmnoževanje bakterij v vodi in s tem pomembno prispeva k higieni in dobremu počutju. Vložek Ionic Silver Stick® se obrablja in ga je treba redno menjavati.

1. Vlažilnik BONECO U300 odklopite z električnega omrežja.

 Električni kabel morate pred praznjenjem vedno odklopiti iz vtičnice. Zaradi neupoštevanja teh navodil lahko pride do električnega udara in nevarnosti za zdravje ali smrtne nevarnosti!

2. Izpraznite posodo za vodo.



 Vlažilnik BONECO U300 nagnite z daljšo stranico v smeri pomivalnega korita (steklo navzdol). Tako voda ne bo mogla priti v odprtino za izhod zraka, kar bi poškodovalo napravo.

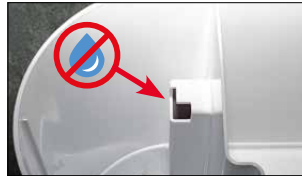

3. Odstranite iztrošeni vložek Ionic Silver Stick® in ga zavržite skupaj z običajnimi gospodinjskimi odpadki.



4. Vstavite nov vložek Ionic Silver Stick®.

### MENJAVA VLOŽKA A250 AQUA PRO

Vložek A250 AQUA PRO je treba zamenjati na 2 do 6 mesecev. Če je voda zelo trda, ga je morda treba zamenjati že prej. Bele obloge po napravi so nedvomen znak, da je A250 AQUA PRO obrabljen.

Novi vložek A250 AQUA PRO lahko začnete uporabljati takoj. Za začetek uporabe vložka A250 AQUA PRO upoštevajte priložena navodila.

Iztrošeni vložek A250 AQUA PRO lahko odložite med gospodinjske odpadke.

## TEHNIČNI PODATKI

Omrežna napetost	230 V / 50 Hz
Moč	27 W
Zmogljivost vlaženja	350 g/h
Primerno za prostore velikosti do	40 m <sup>2</sup> / 100 m <sup>3</sup>
Prostornina	5.0 litrov
Dimenzije D × Š × V	308 × 165 × 325 mm
Teža prazne naprave	2.74 kg
Hrup delovanja	<45 dB(A)





**UPUTA ZA UPORABU  
BONECO U300**

## PREGLED I NAZIVI DIJELOVA

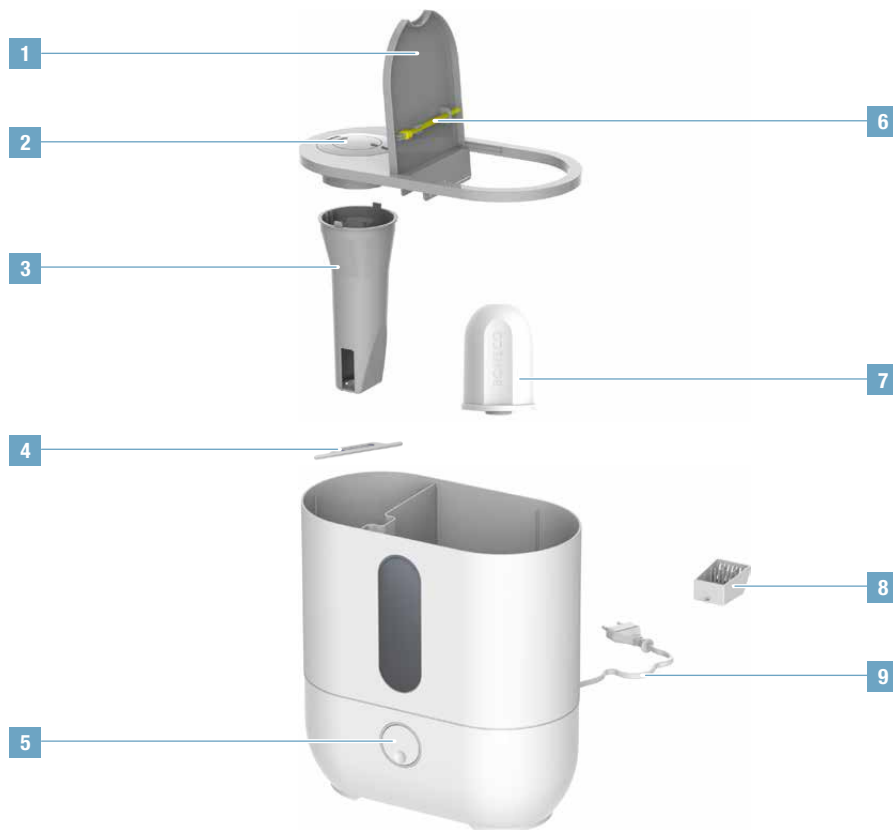

- 1 Poklopac
- 2 Mlaznica
- 3 Dimnjak
- 4 Ionic Silver Stick®
- 5 Glavni prekidač / regulator
- 6 Četka
- 7 A250 AQUA PRO
- 8 Spremnik za miris
- 9 Opskrba električnom energijom

# SADRŽAJ

<b>Uvod</b>	<b>221</b>
Uvod	221
A250 AQUA PRO	221
Opseg isporuke	221
<b>Puštanje u rad</b>	<b>222</b>
<b>Pravilna pozicija</b>	<b>223</b>
<b>Funkcije i prikazi</b>	<b>223</b>
Razina vode	223
Spremnik za miris	223
<b>Napomene za njegu</b>	<b>224</b>
Napomene za njegu	224
Sredstva za čišćenje	224
<b>Čišćenje i uklanjanje kamenca</b>	<b>225</b>
Uklanjanje kamenca	225
Uklanjanje ostataka kamenca	226
<b>Zamjena potrošnog materijala</b>	<b>227</b>
Zamjena Ionic Silver Stick®	227
Zamjena A250 AQUA PRO	227
<b>Tehnički podaci</b>	<b>228</b>

## UVOD

### UVOD

Čestitamo Vam na kupnji uređaja BONECO U300. Ovaj djelotvorni isparivač konstantno održava vlažnost zraka na ugodnoj razini. Nadražena koža, peckanje u očima te isušena sluznica pripadaju prošlosti. Vaša obitelj i Vi tako ste manje podložni prehladama i ostalim zaraznim bolestima.

**Uskoro se više nećete htjeti odreći ove novo stečene udobnosti.**

### A250 AQUA PRO

Pri puštanju u rad uređaja A250 AQUA PRO držite se pri-loženih uputa za uporabu.

### OPSEG ISPORUKE

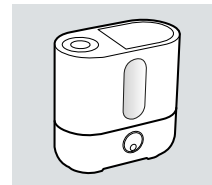

BONECO U300

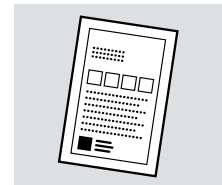

Prašak za čišćenje i uklanja-nje kamenca „CalcOff“

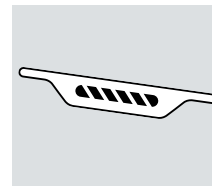

Ionic Silver Stick® A7017

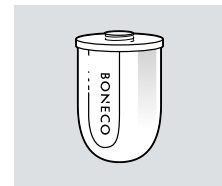

A250 AQUA PRO

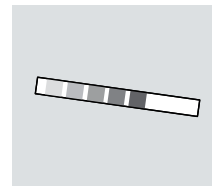

Trakica za ispitivanje tvrdoće vode

## PUŠTANJE U RAD

1



Napunite spremnik hladnom vodom iz slavine.

2



Pozor: Ne smijete prekoračiti maksimalnu visinu punjenja.

3



Uređaj BONECO U300 spojite na strujnu mrežu.

4



BONECO U300 uključite uz pomoć zakretnog regulatora.

5



Intenzitet magle regulirajte prema vlastitoj želji.

## PRAVILNA POZICIJA

### PRAVILNA POZICIJA

BONECO U300 svake sekunde ispušta više od pola litre vode u zrak. Stoga je važno da se uređaj nalazi na pravoj poziciji.

 BONECO U300 nemojte postaviti neposredno na pod, jer bi vlažnost magle mogla oštetiti površinu, posebice parket ili osjetljive tepihe.

- Pazite na to da uređaj bude udaljen otprilike 30 cm od najbližeg zida.
- Maglu nemojte usmjeriti prema zidu, biljkama, namještaju ili ostalim predmetima kako biste izbjegli štetu nastalu kondenzacijom vode. Držite razmak od najmanje 50 cm.

## FUNKCIJE I PRIKAZI

### RAZINA VODE

LED-osvjetljenje na prekidaču prikazat će rad i stanje vode.



- **Plavo:** Uređaj je uključen i u pogonu. U spremniku se nalazi dovoljno vode.
- **Crveno:** Uređaj je uključen, ali spremnik za vodu je prazan. Isključite uređaj ili napunite spremnik svježom vodom.
- **Nema prikaza:** Uređaj je isključen ili nije spojen na strujnu mrežu.

### SPREMNIK ZA MIRIS

Na pozadini spremnika za miris mogu se dodati uobičajena trgovačka mirisna sredstva.

1. Pritisnite spremnik za miris kako biste oslobodili ladicu.



2. Poprskajte vatu u ladicu mirisnim sredstvom po vlastitom izboru.

 Mirisna sredstva nikada nemojte staviti neposredno u spremnik za vodu; to oštećuje uređaj BONECO U300 te poništava jamstvo!

## NAPOMENE ZA NJEGU

### NAPOMENE ZA NJEGU

S porastom vremena rada učinak A250 AQUA PRO i Ionic Silver Stick® opada. U unutrašnjosti uređaja BONECO U300 vidi se kamenac. Ustajala voda može štetno utjecati na higijenu i uzrokovati neugodne mirise.

Stoga je redovito održavanje i čišćenje preduvjet higijenskom radu bez smetnji.



Prije svakog čišćenja mrežni se kabel mora izvaditi iz utičnice. Nepridržavanje gore navedenog može dovesti do strujnog udara te ugroziti zdravlje ili život!

### SREDSTVA ZA ČIŠĆENJE

Kućište uređaja BONECO U300 očistite mekom krpom. Koristite se toplom vodom iz slavine kojoj ste dodali malo sredstva za pranje suđa.

Interval*	Djelatnost
Dnevno	Kontrolirati razinu vode, nadopuniti vodu po potrebi
Od 1 tjedna bez rada	BONECO U300 isprazniti i očistiti
Svaka 2 tjedna	Očistiti i ukloniti kamenac spremnika za vodu
Svaka 2 do 6 mjeseci	Zamjena A250 AQUA PRO
Godišnje	Zamjena Ionic Silver Stick®

\* Djelotvorni intervali variraju ovisno o kvaliteti zraka i vode te o vremenu rada. Stoga ove podatke treba shvatiti samo kao preporuku.



## ČIŠĆENJE I UKLANJANJE KAMENCA

### UKLANJANJE KAMENCA

Ako na dnu uređaja BONECO U300 dođe do nakupljanja tvrdokornih naslaga kamenca, uređaj je potrebno dodatno očistiti od kamenca. U tu svrhu upotrijebite već isporučeno sredstvo za uklanjanje kamenca „CalcOff“. Zamjenska sredstva dobit ćete kod svog trgovačkog zastupnika društva BONECO ili putem internetske trgovine na stranici [www.shop.boneco.com](http://www.shop.boneco.com).

1. Uređaj BONECO U300 odvojite sa strujne mreže.

 Prije svakog pražnjenja mrežni se kabel mora izvaditi iz utičnice. Nepridržavanje gore navedenog može dovesti do strujnog udara te ugroziti zdravlje ili život!

2. Ispraznite spremnik za vodu.



 BONECO U300 nagnite uzdužnom stranom prema sudoperu (prozor za pregled prema dolje). Tako ćete spriječiti da voda proдре u ispust za zrak i ošteti uređaj.

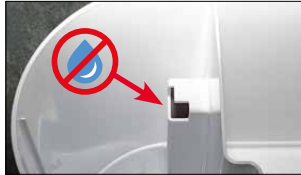

3. Izvadite A250 AQUA PRO i Ionic Silver Stick®.

4. Promiješajte 1 vrećicu „CalcOff“ s 1 litrom tople vode i ulijte mješavinu u spremnik za vodu.



5. Ostavite da mješavina „CalcOff“ djeluje nekoliko sati.

6. Uređaj BONECO U300 očistite četkicom za suđe.



7. Unutrašnjost spremnika za vodu operite svježom vodom iz slavine.

8. Ponovo umetnite Ionic Silver Stick® i A250 AQUA PRO.

## ČIŠĆENJE I UKLANJANJE KAMENCA

### UKLANJANJE OSTATAKA KAMENCA

Ostaci kamenca na membrani mogu se ukloniti žutom četkom koja se nalazi na poklopcu uređaja BONECO U300.



**!** Za čišćenje membrane ne upotrebljavajte oštre predmete ili agresivna sredstva za čišćenje; to oštećuje uređaj BONECO U300 te poništava jamstvo!

## ZAMJENA POTROŠNOG MATERIJALA

### ZAMJENA IONIC SILVER STICK®

Ionic Silver Stick® sprječava razmnožavanje bakterija u vodi te na taj način značajno doprinosi higijeni i zdravlju. Ionic Silver Stick® podložan je habanju i mora se redovito mijenjati.

1. Uređaj BONECO U300 odvojite sa strujne mreže.

 Prije svakog pražnjenja mrežni se kabel mora izvaditi iz utičnice. Nepridržavanje gore navedenog može dovesti do strujnog udara te ugroziti zdravlje ili život!

2. Ispraznite spremnik za vodu.



 BONECO U300 nagnite uzdužnom stranom prema sudoperu (prozor za pregled prema dolje). Tako ćete spriječiti da voda prodre u ispušt za zrak i oštetiti uređaj.



3. Uklonite istrošeni Ionic Silver Stick® te ga zbrinite s ostalim kućnim otpadom.



4. Umetnite novi Ionic Silver Stick®.

### ZAMJENA A250 AQUA PRO

A250 AQUA PRO mora se zamijeniti svakih 2 do 6 mjeseci. Kod vrlo tvrde vode zamjena može biti potrebna već ranije. Bijeli ostaci od raspršivanja po cijelom uređaju siguran su znak da je A250 AQUA PRO potrošen.

Novi A250 AQUA PRO odmah je spreman za upotrebu. Pri puštanju u rad uređaja A250 AQUA PRO držite se priloženih uputa za uporabu.

Istrošeni A250 AQUA PRO može se zbrinuti s ostalim kućnim otpadom.

## TEHNIČKI PODACI

Mrežni napon	230 V / 50 Hz
Potrošnja struje	27 W
Učinkak vlaženja	350 g/h
Za prostorije veličine do	40 m <sup>2</sup> / 100 m <sup>3</sup>
Kapacitet	5.0 litara
Dimenzije D×Š×V	308×165×325 mm
Težina u praznom stanju	2.74 kg
Glasnoća rada	<45 dB(A)



**使用说明书**  
**BONECO U300**

## 零件概览和名称

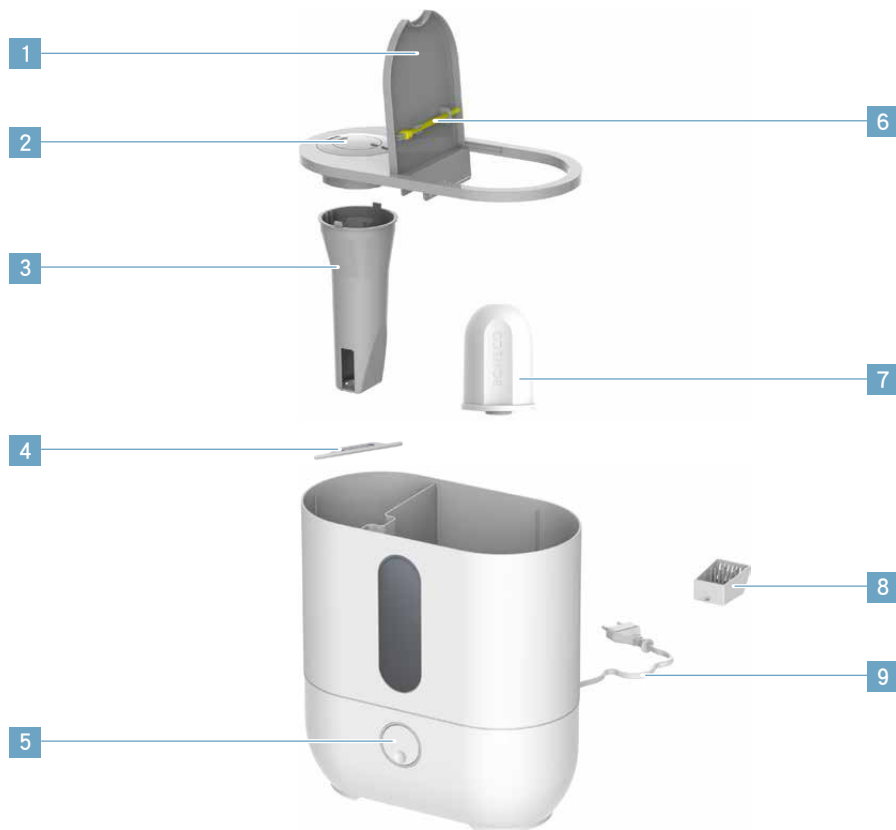

- 1 盖板
- 2 喷嘴
- 3 蒸汽室
- 4 离子化银棒®
- 5 主开关/调节器
- 6 刷子
- 7 A250 AQUA PRO
- 8 芳香盒
- 9 电源线

## 目录

<b>序言</b>	<b>233</b>
序言	233
A250 AQUA PRO	233
装箱单	233
<b>准备操作</b>	<b>234</b>
<b>正确放置</b>	<b>235</b>
<b>功能和显示</b>	<b>235</b>
水位	235
芳香盒	235
<b>保养提示</b>	<b>236</b>
保养提示	236
清洁剂	236
<b>清洁和除垢</b>	<b>237</b>
除垢	237
清除残留的钙	238
<b>更换耗材</b>	<b>239</b>
更换离子化银棒®	239
A250 AQUA PRO	239
<b>技术参数</b>	<b>240</b>



## 序言

### 序言

祝贺您选用U300超声波加湿器。这款高性能的喷雾器能始终维持一个舒适宜人的空气湿度。皮肤瘙痒、眼睛干涩、口干舌燥将不再出现。这样，您和您的家人也不容易患感冒或其他传染病。

注意：本产品只能用于对室内空气的加湿

### A250 AQUA PRO

使用A250 AQUA PRO时请注意随附的说明。

### 装箱单

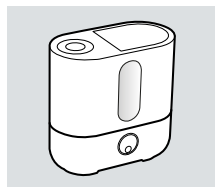

BONECO U300

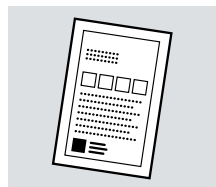

“CalcOff” 清洁除垢粉

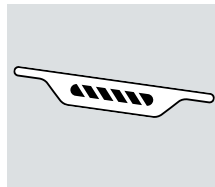

离子化银棒® A7017

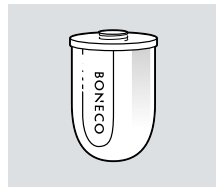

A250 AQUA PRO

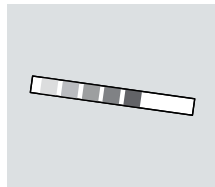

水硬度测试条

## 准备操作

1



往水箱中注入冷自来水。

2



注意：不允许超过最大加注高度。

3



为BONECO U300通电。

4



通过旋转调节器接通BONECO U300。

5



根据需要，调节喷雾的强度。

## 正确放置

### 正确放置

BONECO U300每小时释放超过半升水到空气中，所以机器要正确放置显得多么地重要。

- ⚠ 禁止将BONECO U300直接放在地上，大量潮湿的水雾会给地面上的木板或精美的地毯带来不良影响。
- 确认将电器放在离墙距离至少30厘米的地方。
- 禁止将雾气直接对着墙、植物、家具或其它物体，以免造成损伤，至少保持50厘米的距离。

## 功能和显示

### 水位

开关的LED灯显示运行和是否缺水。



- **蓝色:** 设备已接通，处于运行中。水箱中有足够的水。
- **红色:** 设备已接通，但水箱为空。关闭设备或加注清水。
- **无显示:** 设备已关闭或从电源断开。

### 芳香盒

背面的芳香盒中可添加普通香精。



1. 按压芳香盒，解锁抽屉。
  2. 用您选择的香精弄湿抽屉里的棉花。
- ⚠ 切勿将香精直接加入水箱；这样会损坏BONECO U300，质保也由此失效！

## 保养提示

### 保养提示

随着运行时间的增加，A250 AQUA PRO 和离子化银棒®的性能会降低。- BONECO U300内部积垢。此外，污浊的水会影响卫生，并会产生难闻的气味。

因此定期保养和清洁是保持设备卫生与正常运转的前提。

 每次清洁前都必须将电源线从插座上拔下。如不遵守可能导致触电，对健康和生命造成威胁!

### 清洁剂

用软毛巾清洁BONECO U300的外壳。使用加了餐具洗洁精的温自来水。

周期*	作业
每天一次	检查水位, 需要时加水
一周以上未工作	排空和清洁BONECO U300
每两周一次	清洁并对水箱进行除垢
每2至6个月一次	更换A250 AQUA PRO
每年一次	更换离子化银棒®

\* 根据空气和水的质量以及运行时间, 有效时间间隔不同。因此, 这些说明仅作为建议。

## 清洁和除垢

### 除垢

如果在BONECO U300底部形成顽固的钙沉淀，除了对设备进行清洁，还要除垢。为此使用配套的除垢剂“CalcOff”。替代除垢剂可在您的BONECO专业经销商处或[www.shop.boneco.com](http://www.shop.boneco.com)网店购买。

1. 将BONECO U300从电源脱开。

 清空前始终必须将电源线从插座上拔下。如不遵守可能导致触电，对健康和生命造成威胁！

2. 清空水箱。



 将BONECO U300的长边朝着冲洗槽倾斜（视窗朝下）。这样可防止水进入出气口而损坏设备。

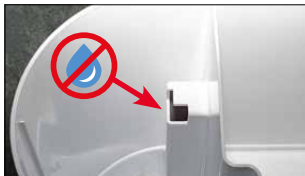

3. 取出A250 AQUA PRO和离子化银棒®。

4. 将一包“CalcOff”除垢粉混入1升温水中，然后将混合液灌入水箱内。



5. 让“CalcOff”混合液作用几个小时。

6. 用餐具刷清洁BONECO U300。



7. 用新鲜自来水冲洗水箱内部。

8. 再次装上离子化银棒®和A250 AQUA PRO。

## 清洁和除垢

### 清除残留的钙

隔膜残留的钙可用安装在BONECO U300盖板上的黄色刷子清除。



**⚠** 不要用锋利物体或腐蚀性清洁剂清洁隔膜；这样可能损坏BONECOU300，质保也由此失效！

## 更换耗材

### 更换离子化银棒®

离子化银棒®能阻止细菌在水中繁殖, 对于保持洁净和健康极有益处。离子化银棒®会损耗, 必须定期更换。

1. 将BONECO U300从电源脱开。

 清空前始终必须将电源线从插座上拔下。如不遵守可能导致触电, 对健康和生命造成威胁!

2. 清空水箱。



 将BONECO U300的长边朝着冲洗槽倾斜 (视窗朝下)。这样可防止水进入出气口而损坏设备。



3. 拆除旧的离子化银棒®, 将它与普通生活垃圾一同废弃处理。



4. 装上新的离子化银棒®。

### A250 AQUA PRO

每隔 2 至 6 个月必须更换一次 A250 AQUA PRO。如果水质很硬, 可能需要提前更换。设备周围的白色沉淀物充分表明 A250 AQUA PRO 的除垢作用已消耗殆尽。

新的 A250 AQUA PRO 可立即投入使用。使用 A250 AQUA PRO 时请注意随附的说明。

使用过的 A250 AQUA PRO 可随一般生活垃圾处理。

## 技术参数

电源电压	230 V / 50 Hz
能耗	27 W
加湿量	最高350 g/h
适用面积	最大40 m <sup>2</sup> / 100 m <sup>3</sup>
水箱容量	5.0升
尺寸, 长×宽×高	308 × 165 × 325 mm
空载重量	32.74 kg
运行噪音	<45 dB(A)





**取扱説明書**  
**BONECO U300**

## 各部の名称

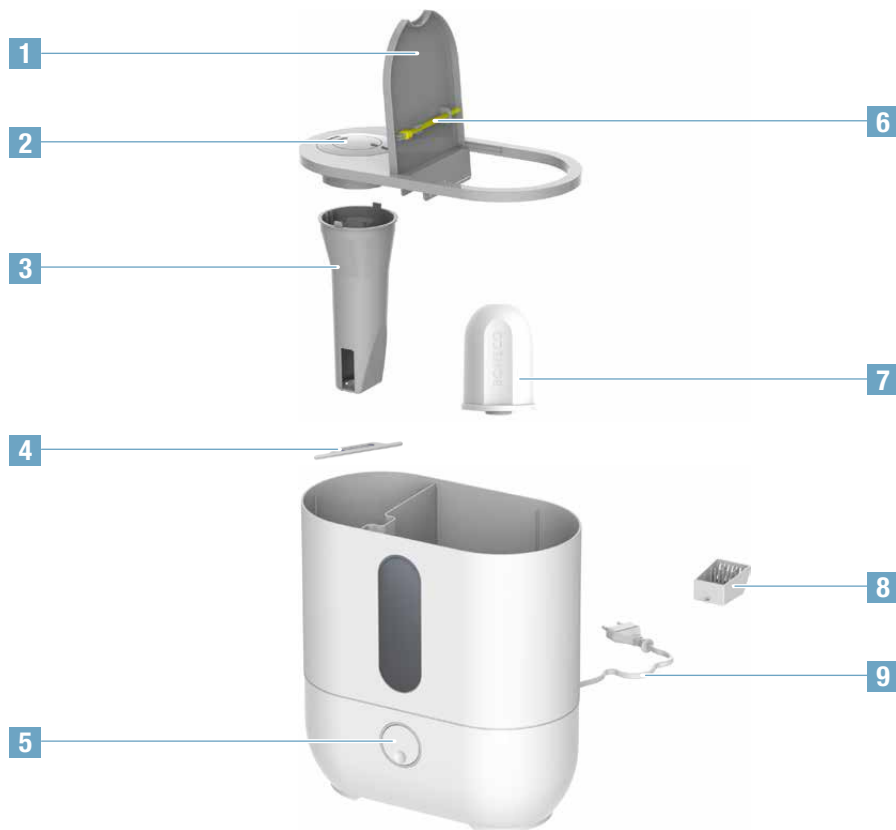

- 1 カバー
- 2 送風孔
- 3 加湿筒
- 4 イオンシルバー  
スティック®
- 5 メインスイッチ /  
回転ノブ
- 6 お手入れブラシ
- 7 A250 AQUA PRO
- 8 アロマトレイ
- 9 電源コード

## 目次

<b>はじめに</b>	<b>245</b>
はじめに	245
A250 AQUA PRO	245
セット内容	245
<b>使用手順</b>	<b>246</b>
<b>適切な設置場所</b>	<b>247</b>
<b>機能と表示</b>	<b>247</b>
水位	247
アロマトレー	247
<b>お手入れについて</b>	<b>248</b>
お手入れについての注意	248
洗剤	248
<b>清掃とカルキ除去</b>	<b>249</b>
カルキ除去	249
石灰かすの除去	250
<b>消耗品の交換</b>	<b>251</b>
イオンシルバースティック®の交換	251
A250 AQUA PROの交換	251
<b>仕様</b>	<b>252</b>

## はじめに

### はじめに

このたびは BONECO U300 をお買い上げいただき、誠にありがとうございました。この高性能の加湿器はお部屋の湿度を常に快適なレベルに保ちます。皮膚のかゆみ、目の乾き、粘膜の乾燥に悩まされることはもうありません。そして、あなたやご家族が風邪やその他の感染症にかかりにくくなります。

新たな快適さを手にしてください。

### A250 AQUA PRO

A250 AQUA PRO を初めてご使用になる際には、付属の説明書をよくお読みください。

### セット内容

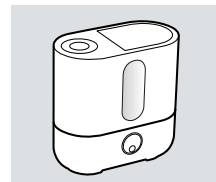

BONECO U300

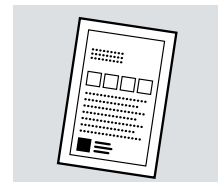

洗浄 / カルキ除去剤 (粉末タイプ)  
«CalcOff»

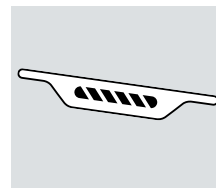

イオンシルバースティック® A7017

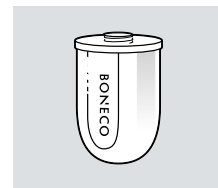

A250 AQUA PRO

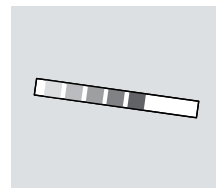

水硬度試験紙

jp  
使用手順

1

タンクに水道水を入れます。



2

注意：最高水位を超えないように注意してください。



3

BONECO U300 の電源プラグをコンセントに差し込みます。



4

回転ノブで BONECO U300 の電源を入れます。



5

お好みに応じて、噴霧量を調整します。

## 適切な設置場所

### 適切な設置場所

BONECO U300 は 1 時間あたり 500 ml 以上の水分を空气中に放出します。そのため本装置を適切な場所に設置していただくことが重要です。

**!** BONECO U300 を直接床の上に置かないでください。霧の水分が床面（例えば、寄木張りフローリングや繊細なカーペットなど）を傷つけるおそれがあります。

- ・ 本装置は壁から約 30 cm 離して設置するよう注意してください。
- ・ 水滴や結露による損傷を防ぐため、霧が壁、植物、家具、その他の物に当たらないように送風孔の向きを調整してください。50 cm 以上離すようにしてください。

## 機能と表示

### 水位

スイッチの LED ランプは運転状態と水位を示します。



- ・ **青**：本体の電源が入っており、運転中です。タンク内に十分な量の水が入っています。
- ・ **赤**：本体の電源が入っていますが、給水タンクが空です。本体の電源を切ってください、またはタンクに水道水を入れてください。
- ・ **点灯なし**：本体の電源が切れているか、プラグがコンセントから抜かれています。

### アロマトレー

本体背面のアロマトレーに市販のアロマ剤を追加することができます。

1. アロマトレーを押して、トレーのロックを外します。



2. トレー内の脱脂綿にお好みのアロマ剤をしみ込ませます。

**!** アロマ剤を給水タンク内に直接入れないでください。BONECO U300 が損傷し、保証が無効となります。

## お手入れについて

### お手入れについての注意

運転時間が増えるにつれ、A250 AQUA PRO およびイオンシルバースティック\* の性能は低下していきます。BONECO U300 の内側にはカルキが付着します。タンク内に水が溜まったままになっていると、衛生面で問題が生じ、不快な臭いが発生する場合があります。

そのため定期的なお手入れや清掃は、衛生的でトラブルのない運転の前提条件となります。

 お手入れの前には必ず電源コードをコンセントから抜いてください。これを守らないと感電の原因となり、健康または生命が危険にさらされる恐れがあります。

### 洗剤

BONECO U300 のハウジングは柔らかい布で拭いてください。少量の食器用洗剤を加えた温水を使用してください。

間隔*	実施する内容
毎日	水位をチェックし、必要に応じて給水する
1 週間以上運転しないとき	BONECO U300 の残水を排水し、清掃する
2 週間に 1 回	給水タンクを清掃し、カルキを除去する
2 ~ 6 ヶ月に 1 回	A250 AQUA PRO を交換する
年に 1 回	イオンシルバースティック* を交換する

\* 効果的なお手入れ間隔は空気や水の質、運転時間により変わります。そのため、ここに記載した間隔はあくまでも推奨間隔としてご理解ください。



## 清掃とカルキ除去

### カルキ除去

BONECO U300 の底部にカルキ成分が付着してなかなか取れない場合は、本体の清掃に加えてカルキ除去を行ってください。これには付属のカルキ除去剤「CalcOff」を使用します。新品のカルキ除去剤は BONECO 販売店またはウェブショップ [www.shop.boneco.com](http://www.shop.boneco.com) でお求めいただけます。

1. BONECO U300 のプラグをコンセントから抜きます。

**⚠** 必ず電源コードをコンセントから抜いてから排水してください。これを守らないと感電の原因となり、健康または生命が危険にさらされる恐れがあります。

2. 給水タンクの残水を排水します。



**⚠** BONECO U300 の長い側を流し台の方向に傾けます（点検窓が下になるようにする）。これにより、水が送風孔に浸入して製品を損傷するのを防ぎます。



3. A250 AQUA PRO とイオンシルバースティック\*を取り外します。
4. 1 L の温水に 1 袋の「CalcOff」を入れ、それを給水タンクに入れます。



5. 「CalcOff」混合水を数時間放置します。
6. BONECO U300 を食器用ブラシで清掃します。



7. 給水タンクの内部を水道水で洗い流します。
8. イオンシルバースティック\* と A250 AQUA PRO を元通りに取り付けます。

## 清掃とカルキ除去

### 石灰かすの除去

ダイヤフラムに付着した石灰かすは、BONECO U300のカバーの裏に付いている黄色のブラシで取り除くことができます。



**⚠** ダイヤフラムの清掃に先の尖った物や刺激の強い洗剤を使用しないでください。BONECO U300 が損傷を受け、保証が無効となります。

## 消耗品の交換

### イオンシルバースティック® の交換

イオンシルバースティック® は水中の菌の繁殖を抑えるので、衛生と健康に大きく貢献します。イオンシルバースティック® は消耗品ですので、定期的に新品と交換してください。

1. BONECO U300 のプラグをコンセントから抜きます。

- 必ず電源コードをコンセントから抜いてから排水してください。これを守らないと感電の原因となり、健康または生命が危険にさらされる恐れがあります。

2. 給水タンクの残水を排水します。



- ⚠ BONECO U300 の長い側を流し台の方向に傾けます（点検窓が下になるようにする）。これにより、水が送風孔に浸入して製品を損傷するのを防ぎます。



3. イオンシルバースティック® を取り出し、家庭用ごみと一緒に廃棄してください。



4. 新品のイオンシルバースティック® を取り付けます。

### A250 AQUA PRO の交換

A250 AQUA PRO は 2 ～ 6 ヶ月ごとに新品と交換してください。水の硬度が非常に高い場合は、早めの交換が必要になることがあります。目安として、製品の周囲に白い沈殿物が見られるようになると、A250 AQUA PRO を交換する時期です。

新品の A250 AQUA PRO はすぐに使用可能です。A250 AQUA PRO を初めてご使用になる際には、付属の説明書をよくお読みください。

古い A250 AQUA PRO は家庭用ごみと一緒に廃棄することができます。

## 仕様

定格電圧	230 V / 50 Hz
消費電力	27 W
加湿能力	最大 350 g/時
適用床面積	最大 40 m <sup>2</sup> / 100 m <sup>3</sup>
タンク容量	5.0 L
製品寸法 (幅×奥行×高さ)	308 × 165 × 325 mm
製品質量 (水含まず)	2.74 kg
運転音	<45 dB (A)



**사용 설명서**  
**BONECO U300**

## 부품 개요 및 명칭

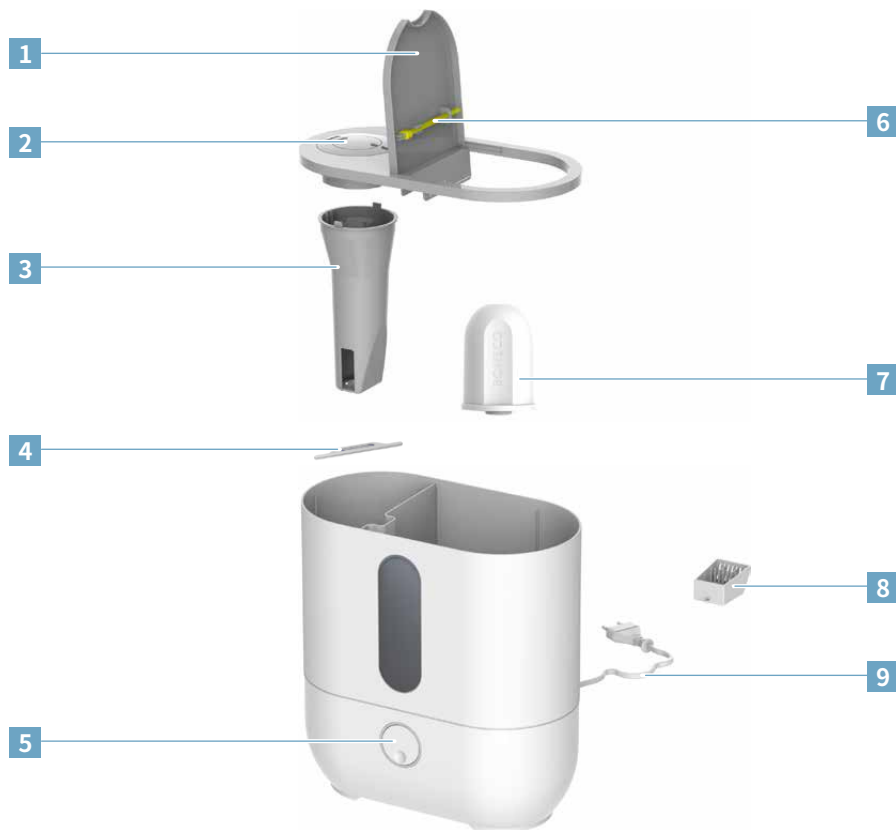

- 1 덮개
- 2 노즐
- 3 가슴 통로
- 4 Ionic Silver Stick®
- 5 전원 / 조절기
- 6 브러시
- 7 A250 AQUA PRO
- 8 방향제 용기
- 9 전원 코드

## 목차

<b>소개</b>	<b>257</b>
소개	257
A250 AQUA PRO	257
제품 구성	257
<b>사용 방법</b>	<b>258</b>
<b>올바른 설치 장소</b>	<b>259</b>
<b>기능 및 표시</b>	<b>259</b>
수위	259
방향제 용기	259
<b>관리 지침</b>	<b>260</b>
관리 지침	260
세척제	260
<b>세척 및 석회 제거</b>	<b>261</b>
석회 제거	261
석회 잔여물 제거하기	262
<b>소모품 교체</b>	<b>263</b>
Ionic Silver Stick® 교체하기	263
A250 AQUA PRO 교체하기	263
<b>기술 자료</b>	<b>264</b>



## 소개

### 소개

저희 BONECO U300을 구매해주셔서 감사합니다. 본 제품을 사용하면 실내 습도를 쾌적하게 유지할 수 있습니다. 건조한 실내 공기로 인해 피부 가려움증, 눈 및 호흡기 질환에 시달리는 것은 이제 과거에 속한 일입니다. 본 제품을 사용하면 감기 및 기타 전염병으로부터 나 자신과 가족들의 건강을 지킬 수 있습니다.

이 제품을 사용하면서 편리함을 한번 맛보게 되면 다시 사용하지 않을 수 없을 것입니다.

### A250 AQUA PRO

A250 AQUA PRO 사용 방법과 관련해서는 첨부된 설명서를 참고하시기 바랍니다.

### 제품 구성

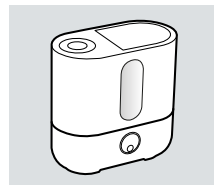

BONECO U300

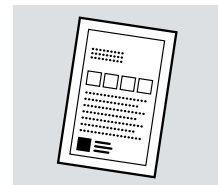

세척 및 석회 제거제  
«CalcOff»

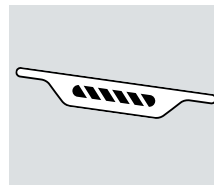

Ionic Silver Stick® A7017

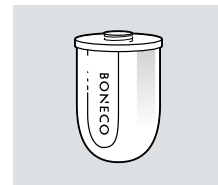

A250 AQUA PRO

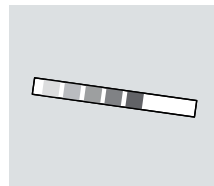

물경도 측정용 테스트지

## 사용 방법

1



물통에 차가운 수돗물을 채워주세요.

2



주의: 가습기 최고 수위를 초과해서는 안 됩니다.

3



BONECO U300의 전원 코드를 콘센트에 연결하십시오.

4



회전식 조절기로 BONECO U300의 전원을 켜주세요.

5



원하는 대로 분무 강도를 조절하십시오.

## 올바른 설치 장소

### 올바른 설치 장소

BONECO U300은 시간당 물 0.5 리터 이상을 공중에 분사합니다. 그렇게 때문에 가슴기를 올바른 장소에 설치하는 것이 무엇보다 중요합니다.

**!** BONECO U300을 바닥에 놓고 사용하실 경우, 수증기로 인해 나무마루나 고급 카펫의 표면이 상할 위험이 있습니다.

- 벽과는 대략 30 cm 정도 거리를 두시기 바랍니다.
- 분무 방향이 벽, 화분, 가구 또는 기타 다른 사물들을 향하지 않도록 하십시오. 물기로 인해 손상을 입을 수 있습니다. 사람과의 거리 또한 최소 50 cm 이상 두시기 바랍니다.

## 기능 및 표시

### 수위

스위치의 LED 조명이 작동 상태 및 수위를 나타냅니다.



- **파란색:** 기기가 켜져 있으며 작동 중입니다. 물통에 물이 충분히 들어있습니다.
- **빨간색:** 기기는 켜져 있으나, 물통이 비어 있는 상태입니다. 기기를 끄거나 물을 채우십시오.
- **표시 없음:** 기기가 꺼져 있거나 전원에 연결되어 있지 않습니다.

### 방향제 용기

기기 뒷면의 방향제 용기에 시중에 유통되고 있는 아로마제를 첨가할 수 있습니다.

1. 방향제 용기를 눌러 트레이의 잠긴 상태를 해제하십시오.



2. 트레이 속에 있는 스폰에 원하는 아로마제를 뿌리십시오.

**!** 절대 아로마제를 물통에 직접 첨가하지 마십시오. 이로 인해 BONECO U300이 손상될 경우 보증서의 효력 역시 상실됩니다.

## 관리 지침

### 관리 지침

A250 AQUA PRO 및 Ionic Silver Stick®은 사용하면 할수록 그 기능이 떨어집니다. BONECO U300 안쪽에 석회질이 쌓입니다. 또한 쓰다 남은 물은 위생적으로도 좋지 않을 뿐 아니라, 불쾌한 냄새를 유발할 수 있습니다.

따라서 정기적으로 점검하고 세척하는 것이 위생에 좋고, 고장 없이 사용할 수 있는 전제조건이 됩니다.

 세척 시에는 반드시 콘센트에서 전원 코드를 제거해야 합니다. 그렇지 않을 경우, 감전의 위험이 있으며 건강이나 생명이 위험할 수 있습니다.

### 세척제

BONECO U300의 케이스는 부드러운 천으로 닦으십시오. 따뜻한 수돗물에 식기 세척제를 풀어 사용하십시오.

주기*	작업 내용
매일	수위 점검, 필요할 경우 물 보충
사용 안 한 지 1주 경과 후	BONECO U300 내용물 비우기 및 세척
2주마다	물통 세척, 석회 제거
2 내지 6개월마다	A250 AQUA PRO 교체
매년	Ionic Silver Stick® 교체

\* 세척 주기는 실내 공기 및 수질, 사용기간에 따라 조절하십시오.  
여기에 명시된 내용은 권고사항입니다.

## 세척 및 석회 제거

### 석회 제거하기

BONECO U300 바닥에 단단한 석회 잔여물이 생긴 경우, 세척 외에 추가로 석회를 제거해야 합니다. 이때 함께 제공된 석회 제거제 «CalcOff»를 사용하기 바랍니다. 대체제는 BONECO 전문점이나 온라인 샵 [www.shop.boneco.com](http://www.shop.boneco.com)에서 구입하실 수 있습니다.

1. 콘센트에서 BONECO U300을 분리하십시오.

 물을 비우기 전에 항상 콘센트에서 전원 코드를 분리하십시오. 그렇지 않을 경우, 감전의 위험이 있으며 건강이나 생명이 위험할 수 있습니다.

2. 물통을 비우십시오.



 BONECO U300을 측면에서 세면대 방향으로 기울이십시오(표시창이 아래쪽을 향하도록). 그래야만 분무구로 물이 유입되어 기기가 손상되는 것을 막을 수 있습니다.



3. A250 AQUA PRO와 Ionic Silver Stick®을 떼어내십시오.
4. 따뜻한 물 1 리터에 «CalcOff» 1봉을 풀어 물통에 부어 주십시오.



5. «CalcOff» 혼합 작용이 일어나도록 몇 시간 놓아둡니다.
6. 식기 세척솔을 이용하여 BONECO U300을 세척하십시오.



7. 물통 내부를 깨끗한 수돗물로 헹구십시오.
8. Ionic Silver Stick®과 A250 AQUA PRO를 다시 장착합니다.

## 세척 및 석회 제거

### 석회 잔여물 제거하기

멤브레인에 생긴 석회 잔여물은 BONECO U300 뚜껑에 달려 있는 노란색 브러시로 제거 가능합니다.



**!** 멤브레인을 세척할 경우에는 절대 날카로운 물건이나 부식성 세척제를 사용해서는 안 됩니다. 이로 인해 BONECO U300이 손상될 경우 보증서의 효력 역시 상실됩니다.

## 소모품 교체

### IONIC SILVER STICK® 교체하기

Ionic Silver Stick®은 물 속 박테리아의 증식을 억제하고, 기기의 위생 및 쾌적한 상태를 유지시키는 중요한 역할을 합니다. Ionic Silver Stick®은 소모품으로, 정기적으로 교체 해야 합니다.

1. 콘센트에서 BONECO U300을 분리하십시오.

 물을 비우기 전에 항상 콘센트에서 전원 코드를 분리하십시오. 그렇지 않을 경우, 감전의 위험이 있으며 건강이나 생명이 위험할 수 있습니다.

2. 물통을 비우십시오.



 BONECO U300을 측면에서 세면대 방향으로 기울이십시오(표시창이 아래쪽을 향하도록). 그래야만 분무구로 물이 유입되어 기기가 손상되는 것을 막을 수 있습니다.



3. 다 쓴 Ionic Silver Stick®을 떼어내어 일반 가정 폐기물과 함께 폐기하십시오.



4. 새 Ionic Silver Stick®을 설치하십시오.

### A250 AQUA PRO 교체

A250 AQUA PRO는 2개월 ~ 6개월마다 교체해야 합니다. 경도가 높은 물을 사용할 경우, 교체 시기가 앞당겨질 수도 있습니다. 기기 주변에 백색 침전물이 생기면 A250 AQUA PRO가 모두 소모되었음을 의미합니다.

즉시 새 A250 AQUA PRO로 교체하십시오. A250 AQUA PRO 사용 방법과 관련해서는 첨부된 설명서를 참고하시기 바랍니다.

다 쓴 A250 AQUA PRO는 일반 가정 폐기물과 함께 폐기하십시오.

## 기술 자료

전압	230 V / 50 Hz
소비 전력	27 W
분무량	350 g/h 까지
실내 공간 크기	40 m <sup>2</sup> /100 m <sup>3</sup> 까지
물 수용량	5.0 리터
크기(길이×폭×높이)	308 × 165 × 325 mm
순 중량	2.74 kg
작동 소음	<45 dB(A)





**BONECO**  
healthy air

**[www.boneco.com](http://www.boneco.com)**