

SHARP

SOUND SYSTEM BY

harman/kardon



User manual
Instrukcja obsługi
Návod k obsluze
Návod na obsluhu

Használati útmutató
Manual de utilizare
Ръководство на
потребителя

Korisnički priručnik
Korisničko uputstvo
Uporabniški priročnik
Εγχειρίδιο χρήστη

models: | modele: | modely: | modely: | modellek: | modele: | модели: | modeli: | modeli: | modeli: | μοντέλα:

LC-32CHG6352E

LC-55CFG6352E

LC-32CFG6352E

LC-40CFG6352E

LC-43CFG6352E

LC-49CFG6352E

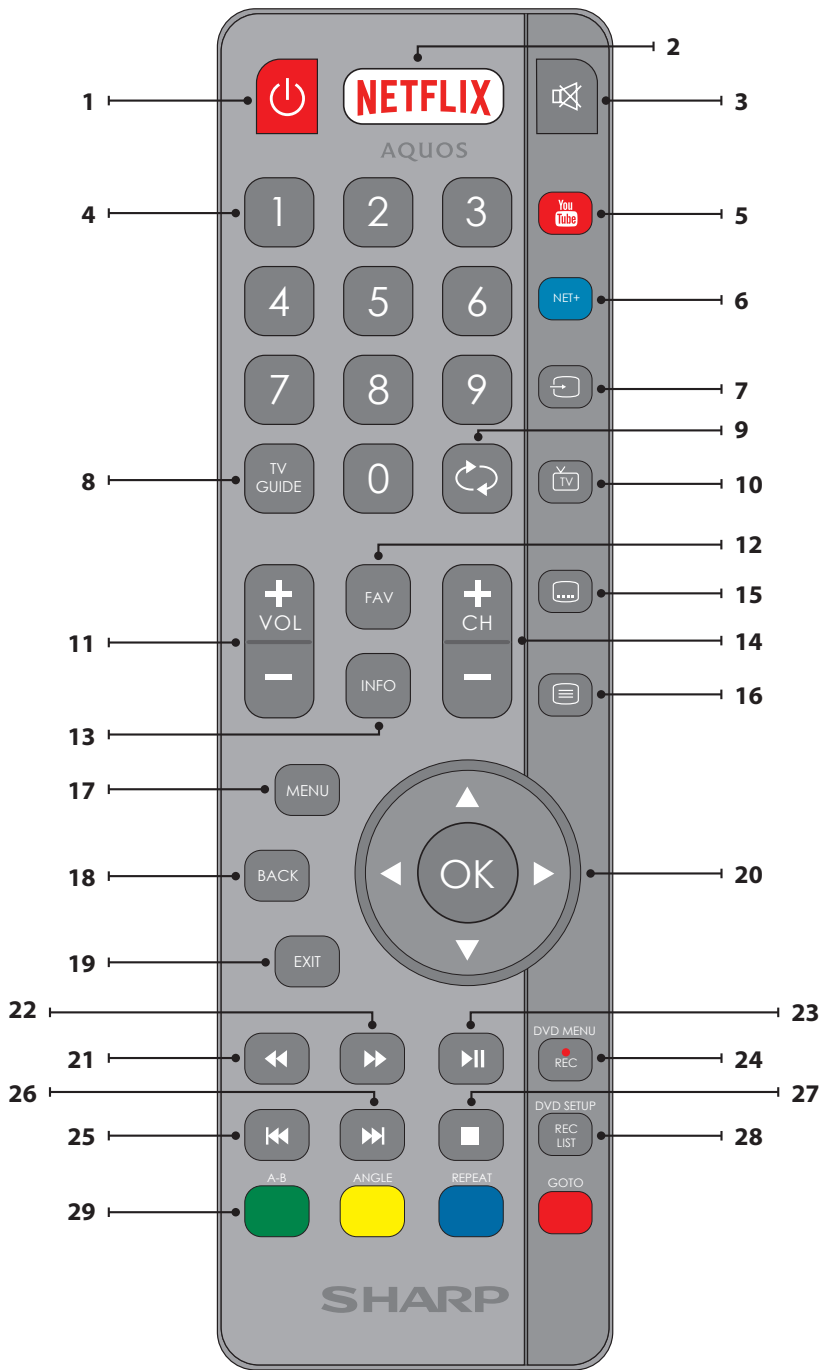

Important safety instructions



Please, read these safety instructions and respect the following warnings before the appliance is operated:

In order to prevent fire always keep candles and other open flames away from this product.



- Storms are dangerous for all electric appliances. If the mains or aerial wiring is struck by lightning the appliance might get damaged, even if it is turned off. You should disconnect all the cables and connectors of the appliance before a storm.
 - To clean the screen of the appliance use only a damp and soft cloth. Use only clean water, never detergents and in no case use solvents.
 - Position the TV close to the wall to avoid the possibility of it falling when pushed.
 - **WARNING** - Never place a television set in an unstable location. A television set may fall, causing serious personal injury or death. Many injuries, particularly to children, can be avoided by taking simple precautions such as:
 - Use cabinets or stands recommended by the manufacturer of the television set.
 - Only use furniture that can safely support the television set.
 - Ensure the television set is not overhanging the edge of the supporting furniture.
 - Not place the television set on tall furniture (for example, cupboards or bookcases) without anchoring both the furniture and the television set to a suitable support.
 - Not place the television set on cloth or other materials that may be located between the television set and supporting furniture.
 - Educate children about the dangers of climbing on furniture to reach the television set or its controls.
 - Ensure that children do not climb or hang onto the TV.
 - If your existing television set is being retained and relocated, the same considerations as above should be applied.
 - The instructions shown below are a safer way to set up the TV, by fixing it to the wall and will avoid the possibility of it falling forwards and causing injury and damage.
 - For this type of installation you will need a fastening cord
 - A) Using one/both of the top wall-mounting holes and screws (the screws are already supplied in the wall mounting holes) fasten one end of the fastening chord/s to the TV.
 - B) Secure the other end of the fastening chord/s to your wall.
 - The software on your TV and the OSD layout can be changed without notice.
 - **Note:** In case of electrostatic discharge (ESD) the apparatus may show incorrect function. In such case, switch the TV off and back on. The TV will work normally.
- Warning:**
- Do not use TV set directly after unpacking. Wait until TV warms up to the room temperature before using it.
 - Never connect any external devices to a live appliance. Switch off not only the TV but also the devices which are being connected! Plug the TV plug into the wall socket after connecting any external devices and the aerial!
 - Always make sure there is free access to the TV mains plug.
 - The appliance is not designed for a use in a workplace fitted with monitors.
 - The systematic use of headphones at high volume might lead to irreversible hearing damage.
 - Ensure environmental disposal of this appliance and any components including batteries. When in doubt, please, contact your local authority for details of recycling.
 - While installing the appliance, do not forget that furniture surfaces are treated with various varnishes, plastics, etc. or they might be polished. The chemicals contained in these products might have a reaction with the TV stand. This could result in bits of the material sticking to the furniture surface, which are difficult to remove, if not impossible.
 - The screen of your TV has been produced under top quality conditions and was checked in detail for faulty pixels several times. Due to the technological properties of the manufacturing process, it is not possible to eliminate the existence of a small number of faulty points on the screen (even with maximum care while in production). These faulty pixels are
- Television sets with 43"size screens or more must be lifted and carried by at least two people.
 - This TV does not contain any parts which could be repaired by the user. In case of a fault, contact the manufacturer or the authorised service agent. Contact with certain parts inside the TV might endanger your life. The guarantee does not extend to faults caused by repairs carried out by unauthorized third parties.
 - Do not remove the rear part of the appliance.
 - This appliance is designed for the receiving and reproduction of video and sound signals. Any other use is strictly forbidden.
 - Do not expose the TV to dripping or splashing liquid.
 - To disconnect the TV from mains please unplug the mains plug from the mains socket.
 - If the supply cord is damaged, it must be replaced by the manufacturer, a service agent or similarly qualified persons in order to avoid a hazard.
 - The ideal distance to watch TV is approximately five times longer than the diagonal of the screen. Reflections on the screen from other light sources can make the quality of the picture worse.
 - Ensure the TV has sufficient ventilation and is not close to other appliances and other pieces of furniture.
 - Install the product at least 5 cm from the wall for ventilation.
 - Ensure that the ventilation openings are clear of items such as newspapers, table-cloths, curtains, etc.
 - The TV set is designed to be used in a moderate climate.
 - The TV set is designed exclusively for operation in a dry place. When using the TV outside, please, make sure it is protected against moisture (rain, splashing water). Never expose to moisture.
 - Do not place any objects, containers filled with liquids, such as vases, etc. on the TV. These containers might get pushed over, which would endanger electric safety. Place the TV exclusively on flat and stable surfaces. Do not place any objects such as newspaper or blankets, etc. on or under the TV.
 - Make sure the appliance does not stand on any power cables as they might get damaged. Mobile phones and other devices such as WLAN adapters, monitoring cameras with wireless signal transmission, etc. might cause electromagnetic interference and they should not be placed near the appliance.
 - Do not place the appliance near heating elements or in a place with direct sunlight as it has a negative effect on cooling of the appliance. Heat storage is dangerous and it can seriously reduce the lifetime of the appliance. In order to ensure the safety, ask a qualified person to remove the dirt from the appliance.
 - Try to prevent damage to the mains cable or mains adapter. The appliance can only be connected with the supplied mains cable/ adapter.

not considered faults in terms of guarantee conditions, if their extent is not greater than the boundaries defined by DIN norm.

- The manufacturer cannot be held responsible, or be liable, for customer service-related issues related to the third party content or services. Any questions, comments or service-related inquiries relating to the third party content or service should be made directly to the applicable content or service provider.
- There are a variety of reasons you may be unable to access content or services from the device unrelated to the device itself, including, but not limited to, power failure, the Internet connection, or failure to configure your device correctly. Universal Media Corporation, its directors, officers, employees, agents, contractors and affiliates shall not be liable to you or any third party with respect to such failures or maintenance outages, regardless of cause or whether or not it could have been avoided.
- All third party content or services accessible via this device is provided to you on an "as-is" and "as available" basis and Universal Media Corporation and its affiliates make no warranty or representation of any kind to you, either express or implied, including, without limitation, any warranties of merchantability, non-infringement, fitness for a particular purpose or any warranties of suitability, availability, accuracy, completeness, security, title, usefulness, lack of negligence or error-free or uninterrupted operation or use of the content or services provided to you or that the content or services will meet your requirements or expectations.
- 'Universal Media Corporation' is not an agent of and assumes no responsibility for the acts or omissions of third party content or service providers, nor any aspect of the content or service related to such third party providers.
- In no event will 'Universal Media Corporation' and/or its affiliates be liable to you or any third party for any direct, indirect, special, incidental, punitive, consequential or other damages, whether the theory of liability is based on contract, tort, negligence, breach of warranty, strict liability or otherwise and whether or not Universal Media Corporation and/or its affiliates have been advised of the possibility of such damages.

Important information regarding use of video games, computers, captions and other fixed image displays.

- The extended use of fixed image program material can cause a permanent "shadow image" on the LCD screen (this is sometimes incorrectly referred to as "burnout to the screen"). This shadow image is then permanently visible on the screen in the background. It is irreversible damage. You can avoid such a damage by following instructions below:
- Reduce the brightness/contrast setting to a minimum viewing level.
- Do not display the fixed image for a long period of time. Avoid displaying of:
 - » Teletext time and charts,
 - » TV/DVD menu, e.g. DVD contents,
 - » In the „Pause“ mode (hold): Do not use this mode for a long time, e.g. while watching a DVD or a video.
 - » Turn off the appliance if you are not using it.

Batteries

- Observe the correct polarity when inserting the batteries.
- Do not expose batteries to high temperatures and do not place them on locations where the temperature might increase quickly, e.g. near the fire or on the direct sunshine.
- Do not expose batteries to excessive radiant heat, do not throw them into the fire, do not disassemble them and do not try to recharge un-rechargeable batteries. They could leak or explode.
 - » Never use different batteries together or mix new and old ones.
 - » Dispose of batteries in an environmentally friendly way.
 - » Most of the EU countries regulate the disposal of batteries by law.



Disposal

- Do not dispose of this TV as unsorted municipal waste. Return it to a designated collection point for the recycling of WEEE. By doing so, you will help to conserve resources and protect the environment. Contact your retailer or local authorities for more information.



CE Statement:

- Hereby, Universal Media Corporation s.r.o. declares that this LED TV is in compliance with the essential requirements and other relevant provisions of RED Directive 2014/53/EU. <http://www.sharp.eu/av/documents-of-conformity>

Trademarks

• The terms HDMI and HDMI High-Definition Multimedia Interface, and the HDMI Logo are trademarks or registered trademarks of HDMI Licensing, LLC in the United States and other countries.

• The "HD TV" Logo is a trademark of DIGITALEUROPE.

• The "HD TV 1080p" Logo is a trademark of DIGITALEUROPE.

• The DVB logo is the registered trademark of the Digital Video Broadcasting - DVB - project.

• Manufactured under license from Dolby Laboratories. Dolby, Dolby Audio and the double-D symbol are trademarks of Dolby Laboratories.

• For DTS patents, see <http://patents.dts.com>. Manufactured under license from DTS Licensing Limited. DTS, the Symbol, & DTS and the Symbol together are registered trademarks. DTS TruSurround is a trademark of DTS, Inc. © DTS, Inc. All Rights Reserved.

• YouTube and the YouTube logo are trademarks of Google Inc

• The Wi-Fi CERTIFIED Logo is a certification mark of the Wi-Fi Alliance.

• Wi-Fi CERTIFIED Miracast and Miracast are trademarks of Wi-Fi Alliance

• DLNA, the DLNA Logo and DLNA CERTIFIED are trademarks, service marks, or certification marks of the Digital Living Network Alliance.

• Harman Kardon is trademark of HARMAN International Industries, Incorporated, registered in the United States and/or other countries.

What is included in the box

Supply of this TV includes following parts:

• 1x TV	• 1x RF cable
• 1x Remote control	• 1x TV stand installation packet
• 2x AAA batteries	• 1x User guide
• 1x mini component adapter cable	• 1x mini composite adapter cable

Attaching the Stand

Please follow the instructions on last page of this user manual.

Wall mounting the TV

1. Remove the four screws that are supplied in the wall mounting holes.
2. The wall mount can now be easily attached to the mounting holes on the rear of the TV.
3. Install the wall mounting bracket to the television as advised by the bracket manufacturer.

Getting started - initial set up

1. Using the RF cable supplied, connect the TV to the TV Aerial wall socket.
2. For connecting to the Internet with a wired connection connect a Cat 5/Ethernet cable (not included) from the TV to your broadband modem/router.
3. Insert the batteries supplied into the Remote control.
4. Connect the power cable to the Electrical outlet. The TV should power on automatically once the TV is connected to the mains.
 - 1) **If the TV turns on automatically** and the first time installation screen appears but the TV does not react to remote control, press and hold the YELLOW and BLUE buttons on the remote control for a few seconds. The power light will blink 5 times to confirm the TV and remote control are paired.
 - 2) **If the TV does not automatically turn on** you will need to turn the TV on using the standby button on the TV set (not the remote control), once switched on, press the standby button on the TV set once, this will prompt the 'pairing menu' to appear, scroll through and highlight 'Pair your remote' by pressing the CH+/CH- TV button (scroll up/down function in the menu) then press the TV set's standby button (OK function in the menu) to confirm your selection, then with the remote control, press and hold the YELLOW and BLUE buttons for a few seconds, the power light will blink 5 times to confirm the TV and remote control are paired.
5. You will be now welcomed with the **First Time Installation** screen. If it does not appear, on the remote control, please press [MENU] then 8-8-8-8 and the menu will appear. If you wish to make changes to any of the default settings, use the scroll ▲/▼/◀/▶ buttons. To exit this menu at anytime, press [EXIT] button.
6. **Please set desired settings in First Time Installation screen.**

STEP 1 - Set the TV Menu language.

STEP 2 - set your country

STEP 3 - Set type of network connection. If you wish to skip this step

and connect TV to network later, please choose Skip Network Setting
STEP 4 - Select the location of TV. For home use, please select Home. For shop demonstration mode, set Store.

STEP 5 - choose if your TV has stand, or if it is mounted on the wall. TV will set optimal audio settings for selected option.

STEP 6 - choose input source which you want to use. If you have connected RF cable directly to TV, choose DTV. If you have satellite directly connected to your TV, choose DVB-S*. In case you are using set-top-box, please pick correct input to which it is connected.

7. If you selected in last step DTV or DVB-S2, you will be asked if you want to tune channels. If you choose "No", you can tune channels later from SETTINGS/CHANNEL menu. If you choose "Yes", tuning menu will appear.

Digital TV (DTV) tuning: In DVB Antenna, please choose which type of signal you have. Terrestrial (DVB-T) or Cable (DVB-C). Then enter Auto tuning and set your desired settings. Again choose Auto tuning to start tuning of channels.

Satellite (DVB-S2) tuning*: Enter Auto Tuning and enter Satellite. Here you can choose between the various satellites. Select satellite which you wish to tune by pressing OK button on remote control. Then return to previous menu by pressing BACK button on your remote control and choose Auto tuning to start tuning of channels.

NOTE: To shorten tuning time of satellite channels, some countries have preinstalled channel list for most popular satellite in that region. If this is the case for your selected country, you will be asked if you wish to load preinstalled channel list. If you choose "Yes", satellite channel list will be imported to your TV within few seconds.

TIP: If you are missing channels, the reason for this is likely to be signal strength, you should consider connecting signal booster and re-tuning the TV.
 * - Available only for TVs with DVB-S tuner

Remote control

Radio controlled remote control - No more aiming in the TV direction!
Refer to remote control picture on the second page of this user manual.

1. **STANDBY** – Switch on TV when in standby or vice versa.
2. **NETFLIX** – Displays NETFLIX menu.
3. **MUTE** – Mute the sound or vice versa.
4. **0 - 9** – to select a TV channel directly.
5. **YouTube** – Displays YouTube application.
6. **NET+** – Displays AQUOS NET+ menu.
7. **SOURCE** – To display the input/source menu.
8. **TV GUIDE** – Opens the 7 Day TV Guide (Digital mode).
9. – To return to the previous channel viewed.
10. **DTV** – Switch to digital TV source.
11. **VOL ▲/▼** – To increase/decrease the sound level.
12. **FAV** – To display favourites menu.
13. **INFO** – Press once for now/next channel information. Press twice for programme information about current programme.
14. **CH ▲/▼** – To increase or decrease the channel being watched.
15. **SUBTITLE** – To switch the dialogue at the bottom of the screen (on/off).
16. **TELETEXT** – Teletext mode - To enter Teletext
17. **MENU** – To display OSD menu.
18. **BACK** – Back to previous menu.
19. **EXIT** – To exit all menus.
20. **(▲/▼/◀/▶/OK)** – Allows you to navigate the on-screen menus and adjust the system settings to your preference. Press ▲ to change picture mode during watching TV. Press ▼ to change sound mode during watching TV.
21. – To play in fast rewind mode.
22. – To play in fast forward mode.
23. – To play/pause
24. **Rec1** – PVR Record
25. – To restart the current chapter

26. **▶▶** – To advance forward to the next chapter
 27. **■** – To stop the playback
 28. **Rec List**¹ – Opens the list of recordings.
 29. **COLOUR BUTTONS** – Additional teletext and OSD functions
¹ - available only with PVR function

TV buttons & Source menu

- Vol+** Volume up and menu right
Vol- Volume down and menu left
CH+ Programme/Channel up and menu up
CH- Programme/Channel down and menu down
MENU Displays Menu/OSD
SOURCE Displays the input source menu
STANDBY Standby Power On/Off

Choosing Mode Input/Source

To switch between the different input/connections.

a. Using the buttons on the remote control:

1. Press [SOURCE] - The source menu will appear.
2. Press [**◀**] or [**▶**] to select the input you require.
3. Press [OK].

b. Using the buttons on the Television:

1. Press [SOURCE].
2. Scroll up/down using Vol+/Vol- buttons to the input/source you require.
3. Press [SOURCE] to change input/source to the one selected.

Connections

Please see the table for connector types for different models available on the page 94.



USB
USB-Input 1, 2



HDMI 1, 2, 3 in
HDMI-Input 1, 2, 3



SD Card reader*
SD Card Input



VGA(PC)*
VGA PC-Input



VGA (PC) Audio In*
3.5mm PC audio input



Mini AV
Video Input & Component/Video audio input



Mini YPbPr
Mini Component HD Input



SCART
SCART-Input



CI Card IN
CI input



RF In
RF / TV Aerial Input



Sat In*
Satellite Input



Digital Optical Audio Out
Digital optical output



RJ 45
Ethernet



HEADPHONES
3.5mm Headphone output

* - Only on supported devices

TV Menu navigation

To access this menu, press [MENU] button on the remote control. To enter a menu press [OK]. If you wish to make changes to any of the default settings, use the scroll (**▲/▼/◀/▶**) buttons. To confirm any settings press [OK] button. To exit this menu at anytime, press [EXIT] button.

Netflix

World's leading Internet television network. It is offering thousands of movies and TV shows, including original series, documentaries and feature films. Members can play, pause and resume watching, all without commercials or commitments. You can log in to this application with your existing Netflix account. If you do not have Netflix account yet, you can register via this app or via official Netflix website.

YouTube

Videosharing app allows you to discover and watch originally-created videos.

NOTE: For Youtube app to work, it is required to have set up correct date and time in TV. For more information about setting up date/time in TV, please refer to the TIME menu chapter of this user guide. Please ensure that your network is not blocking access to YouTube and the speed of your internet connection is fast enough for viewing YouTube content.

More Apps

Contains the most commonly used apps for quick and easy access.

- AQUOS NET+** - Opens the Sharp SMART portal.
Weather - Weather forecasting app AccuWeather.
Browser - Application for accessing websites via the internet. Navigation in the browser:
- **CH+** - scroll page up
 - **CH-** - scroll page down
 - **Red Button** - show/hide browser menu bar
 - **Yellow Button** - Zoom in
 - **Blue Button** - Zoom out

Sources

From this menu, you can switch your TV input signal to different source/connected device.

Media

USB - Multimedia mode offers the playback of various content saved on a USB Memory Stick. The content will be divided into various file types: Photo, Music and Movie. The 'File Option' will show and allow you to play all types of supported content.

1. You can navigate through the menu using the scroll ▲/▼/◀/▶ buttons. To confirm the item you wish to play/view press [OK] button.
2. While viewing content you can control the playback modes using the remote control buttons or by bringing up the playback navigation menu and selecting on-screen buttons ▲/▼/◀/▶ and [OK]

NOTE: USB extension cables are not recommended as they can cause a reduction in picture/audio quality and stoppages during play back of USB content.

Miracast* - Allows you to view content from your smart phone or tablet on the TV screen. Miracast is formed using Wi-Fi Direct, so access to a Wi-Fi network is not needed. You can share content from your smartphone or tablet based on Android 4.4 and newer system.

Media Server - Automatically searches for digital media servers (DMS) connected to your home network and enables the playback and rendering of content from media servers

* - **This function is only available on selected smartphones and notebooks.**

PICTURE

Picture Mode - Choose from the following presets.

- **Standard** - Default settings
- **Movie** - Set to be lighter in colour and less bright.
- **Personal** - Lets you manually alter all the settings.
- **Eco** - Consume 15% less energy.
- **Dynamic** - Recommended settings for fast moving pictures.

Contrast - Switch the balance between black and white.

Brightness - Increase or decrease the brightness of the picture.

Colour - Increases the colour from black and white.

Sharpness - Increase or decrease the sharpness of the picture.

Colour Temperature - Choose from the following presets.

- **Normal** - Default settings.
- **Warm** - Increases red within the picture.
- **Cold** - Increases blue within the picture.

Aspect Ratio - Picture format varies depending on the channel/broadcast.

There are a number of different options to best meet your needs.

- **Auto** - Automatically displays the best picture format. So the picture is in the correct position. May have black lines at the top/bottom and/or sides.
- **4:3** - Displays the 4:3 picture in its original size. Side bars are shown to fill the 16:9 screen.
- **16:9** - Fills the screen with a regular 16:9 signal.
- **Zoom 1/2** - The picture is the correct proportion but zoomed in to fill the screen.
- **Dot by Dot (HDMI)** - Will display the picture in its original resolution without any change.
- **Full Screen** - Stretch signal to fill the screen.

PC*

- **Auto Adjust** - Lets you automatically configure the television to be used as a computer monitor.
- **H Offset** - Changes the horizontal position of the picture.
- **V Offset** - Changes the vertical position of the picture.
- **Size** - increase picture size.
- **Phase** - To adjust delay time of phase in order to reduce the noise of picture

* - **Only on supported devices**

Expert Settings

- **Noise Reduction** - Filters and reduces the noise (interference) of the picture.
- **Active Contrast** - Automatically optimises the 'backlight' and 'contrast' of the picture according to the brightness of the screen.
- **Backlight** - Adjust the screen's brightness by increasing/decreasing the panel's backlighting.
- **Gamma** - Adjust the tones between the bright and dark parts of the picture.
- **Red** - Adjust red tone of the picture
- **Green** - Adjust green tone of the picture
- **Blue** - Adjust blue tone of the picture

SOUND

Sound Mode - Choose from the following presets

- **Standard** - Default settings
- **Music** - Emphasises music over voices
- **Movie** - Provides live and full sound for movies
- **Personal** - Selects your personal sound settings
- **Sports** - Emphasises sound for sports

Equalizer - Adjusts the volume of different sound frequencies. The equalizer sound levels can only be adjusted when the sound mode 'Personal' is selected.

Balance - To switch the sound between the left and right speakers.

Auto Volume Level (AVL) - When 'on' is selected, the volume will stay at a constant level regardless of input/source.

DTS TruSurround - Allows you to turn surround sound effect ON or OFF.

Digital Output - This is the digital Audio output.

Choose from the following options:

- **Off** - Off
- **Auto** - Selects the best settings automatically
- **PCM** - Select this option if you are connecting to a Stereo Hi-fi via digital cable (Pulse-code modulation (PCM) is a digital representation of an analogue signal).

Audio Description - Additional sound track for visually impaired. Available only on selected DTV shows.

AD Volume - to adjust volume of Audio Description sound track

AudioTrack - allows you to choose different audio/ language for Digital TV or media.

Audio Delay (ms) - Enables the user to adjust sound setting to sync picture and audio for TV speakers.

SPDIF Delay (ms) - Enables the user to adjust sound setting to sync picture and audio for external speakers connected via digital audio output.

SETTINGS

CHANNEL

DVB Antenna - Set the type of DTV signal

- **Terrestrial** - Terrestrial (DVB-T)
- **Cable** - Cable (DVB-C)

Auto Tuning - Allows you to retune the television for all digital channels, digital radio stations and analogue channels.

Analogue Manual Tuning - Allows you to manually tune your analogue signal.

Digital Manual Tuning - Allows you to manually tune your digital signal.

Channel Edit - Allows you to delete, skip and add favourite channels.

- **Red Button** - delete selected channel.
- **Yellow Button** - Move selected channel. Go with cursor to channel, which you wish to move to different position, then press YELLOW button. Now move selected channel with UP/ DOWN arrow to desired position and press YELLOW button again to confirm its new position in channel list.
- **Blue Button** - Skip selected channel. Channels selected to Skip

will not be displayed while pressing CH+ or CH- buttons.

Signal Information - Information about DVB signal.

CI Information - Pay per view services require a "smartcard" to be inserted into the TV. If you subscribe to a pay per view service the provider will issue you with a "CAM" and a "smartcard". The CAM can then be inserted into the COMMON INTERFACE PORT (CI Card In).

Sorting by LCN - Set LCN to ON if you want to arrange channels by provider preferences (only applies to DVB-T and DVB-C channels).

Channel Auto Update - If you set this option ON, channel positions, names and frequencies will be periodically updated by the provider. This may cause issues if you ordered channels in the list of channels by yourself. In such case we recommend to keep this option off.

Recorded list* - List of recorded TV shows.

Schedule List - Lists your programme reminders.

Satellite Setup** - This menu is only available in DVB-S2 mode. You can select the type of satellite, your transponder and your LNB type, etc.

OAD (Software Update) - Switch on/off OAD (over air download) software updates.

* - **Only for devices with built in PVR function**

** - **Only for models with DVB-S tuner**

NETWORK

Network Configuration - First you will need to select your connection type. You can choose between either a Wi-Fi or Wire (cable) connection.

NOTE: For connecting to the Internet with a wired connection, connect a Cat 5/Ethernet cable (not included) from the TV to your broadband modem/router.

IP config - LAN network connection settings

- **Auto** - Will automatically connect the TV to your home network (this is the default setting and is highly recommended)
- **Manual** - Allows you to manually change the IP, Netmask, Gateway and DNS information.

Wi-Fi Configuration - Wireless network connection settings

- **Wi-Fi Auto Search** - Automatically searches for available wireless networks. Select the desired Wi-Fi network and then enter the network password (if network is password protected). Once the password is accepted, you will not be asked for it again.

NOTE: The connection process may take a few minutes, please be patient. Every time the TV is then powered on it will automatically connect to the network, this may also take some time.

Network Info - Information about the network settings

Network Test - A network connection test

TIME

Auto Sync - Automatically sets the time and date on the TV set. Requires the TV to be tuned in with a digital signal and/or an internet connection. Turn "Auto Sync" off to manually adjust the time and date settings. If "Auto Sync" is set to off with the time and date manually adjusted, this information will be reset when the power to the TV is disconnected.

Clock - Shows the date and time. Can be adjusted when "Auto Sync" is set to off.

Off Time - Allows you to set a specific time for your TV to turn off.

On Time - Allows you to set a specific time for your TV to turn on, the channel it will then display, the source it will be on and also the volume. This function can then be toggled to repeat every day or a certain day.

Sleep Timer - Lets you set the sleep timer so the television automatically switches off after a set amount of time. Off -> 10min -> 20min -> 30min -> 60min -> 90min -> 120min -> 180min -> 240min.

OSD Timer - Lets you adjust the amount of time the On Screen Menu stays on the screen before disappearing.

Auto standby - Adjustment for the auto standby in hourly increments: Off -> 3h -> 4h -> 5h.

Time Zone - Change your current time zone.

LOCK

System Lock - Allows you to lock or unlock the menu. You will be asked to enter a 4 digit password. Use the ◀ button to quit the password input. Use the ▶ button to clear. Default password is 0000.

Set Password - Change the default password.

Channel lock - Lock specific TV channels.

Parental Guidance - Lock TV channels based on age restriction.

SETUP

Language - Allows you to change the language of the menu.

Audio Languages - Allows you to change audio language on selected DVB channels.

Subtitle Language - Allows you to change subtitles language on selected DVB channels.

Hearing Impaired - If signal provides support for the hearing impaired, the subtitles can be played by pressing the "Subtitle". If you set Hearing Impaired ON and switch to a channel with supports for hearing impaired subtitles will be activated automatically.

Blue Screen - Changes the background when there is no input between transparent and a blue background (Only available on some sources).

PVR File System - PVR Recording options*

- **Select disk** - Select USB port and disk partition
- **TimeShift Size** - Set size time of shift buffer.
- **Format** - You can format connected USB storage device to FAT 32 file system.
- **WARNING: ALL DATA ON THE USB DEVICE WILL BE DELETED**
- **Speed** - Tests write speed of connected USB storage devices.

* - **only for devices with built in PVR function**

First Time Installation - Starts the first time installation.

Software Update (USB) - From time to time we may release new firmware to improve the operation of the television (available to download). This menu lets you install the new software/firmware onto the television. Further details of how to do this will be issued with the firmware. Contact the helpline or refer to the 'www.sharp.eu/av' website.

Software Upgrade (NET) - Allows for the TV software to be updated over the Internet. This function will search for new software and update it when necessary.

NOTE: The TV will automatically search for new releases of software every time it is turned on. If new software is found, it will ask you if you would like to download and install it. If you select "Yes" the TV will upgrade to the latest software.

WARNING: Do not turn off the TV's power until the upgrade is complete!

Reset TV - This resets the menus to factory settings.

HDMI CEC* - Allows you to operate devices connected via HDMI with TV remote control.

- **Device list*** - Allows you to access devices menu and operate the menu using TV remote control.
- **HDMI CEC** - enable/disable HDMI CEC function
- **Auto standby*** - Automatically turn on/off connected devices via HDMI CEC
- **HDMI ARC*** - Sends audio signal from terrestrial/satellite broadcast via HDMI to the AV receiver without using any additional audio cables, this functions is available only on HDMI 2 output.

* - **HDMI CEC must be supported by connected device.**

LED Status - Allows the user to switch the LED Power indicator light ON or OFF, when the TV is being operated. (When this option is set to OFF the LED Power indicator light will flash when the remote control is used).

HbbTV - Allows the user to switch HbbTV on/off. To use HbbTV, TV must be connected to the internet and watched channel must support HbbTV service.

Version Info - shows version of TV software

AQUOS NET+

To access the AQUOS NET+ Menu at any time press the NET+ button on the remote control or select it from More Apps menu.

NOTE: Please wait while the TV connects to the Wi-Fi network. It may take a few minutes after you switch on the TV.

Navigate the menu using the scroll ▲/▼/◀/▶ buttons. To confirm the

item you wish to play/view press [OK] button. For 'one-step' back press [Menu] button, and to access additional functions use the coloured buttons. To leave AQUOS NET+ press [EXIT] button.

Home - Home screen with recommended movies and recently opened applications

All Apps - Opens a list of available applications

Movies - Opens a list of available movies

TV Shows - Opens a list of available TV shows

Music - Opens a list of available Music and Music videos

Games - List of games and gaming related apps.

Sport - List of sport related apps.

News - List of news apps.

Search - search for app by entering its name or part of the name.

My apps - By adding apps to the "My Apps" list, you will be able to quickly access your favourite apps. To add an app to the list, simply highlight any app and press the green button, this will now appear in your "My apps" list. To remove an unwanted app from the "My Apps" list, you must highlight the app you want to delete and press GREEN button.

Settings - In the settings menu you can change the language of the AQUOS NET+ portal, set up a filter for applications specific to the language selected and reset all user settings back to the default settings.

RESET OF USER SETTINGS: *If you wish to completely reset all user settings on AQUOS NET+, you must first enter the Settings menu of the portal and select "Reset your device". Please select YES with cursor and then press OK on the remote control to confirm the reset of the settings.*

NOTE: *To meet our customers' demands, we are improving our products. As a result of our ongoing efforts new applications will be added continuously to the AQUOS NET+. Applications and content in AQUOS NET+ can be changed without notice. Some of the functions and content may not be available in your country.*

7 Day TV Guide

TV Guide is available in Digital TV mode. It provides information about forthcoming programmes (where supported by the Digital channel). You can view the start and end time of all programmes and on all channels for the next 7 days and set reminders.

1. Press **[TV GUIDE]**. The following 7 Day TV Guide will appear.
2. Navigate through the menu using **▲/▼/◀/▶**.

You can now:

Record selected TV channel and TV show by pressing the RED button.*

Set a reminder by pressing GREEN.

View a previous day by pressing YELLOW.

View the next day by pressing BLUE. **[INFO]** shows detailed information about the selected post

3. Press **[EXIT]** to exit the 7 day TV Guide.

* - **only for models with recording function**

USB Record - Digital mode*

Built into this television is a USB record facility. This function is available in Digital mode when used in conjunction with a compatible USB memory stick or USB Hard drive. The benefits of this are as follows:

- Pause live TV and then playback, fast forward and rewind (up to live TV).
- One button record, if you decide you want to record the current programme.
- Easy programmable recording from the 7 day TV Guide

Due to the nature of the product, it is necessary to use a high speed USB memory stick (as the TV reads from and writes to the memory stick at the same time, some memory sticks may not be suitable).

Minimum Specification - USB Memory Stick

- **Read Speed** - 20 Mb/s (Megabit Per Second)
- **Write Speed** - 6 Mb/s (Megabit Per Second)

Pause Live TV (Time Shift)*

Pausing Live TV is very simple.

- Press the play/pause button and the television will pause and the live content will be recorded. To resume watching press play/pause again.
- Press fast forward to go forward in a recording (i.e. to skip adverts).
- Press fast rewind to go back in a recording (i.e. if you fast forwarded too far).

TIP: *When you switch the TV to standby or change channel the Time Shift memory is wiped. To restart time shift you must press play/pause button.*

One Button Record

At any point in time you may decide to record the current channel that you are watching. To do this you need to press the [REC] button.

TIP: *This television contains one TV tuner, therefore it can only record the channel you are watching or record one channel while the television is in standby mode.*

NOTE: *USB record function is only available in Digital TV mode.*

Due to copyright laws and illegal copying/recording it is not possible to record to/from any other input/output source.

* - **only for devices with built in PVR function**

MHL

MHL Port (HDMI 3) - MHL is a wired solution that allows you to access the media from your phone or tablet onto the big screen in the highest quality. By connecting an MHL cable (sold separately) from your mobile device and into your TV you can playback all your videos, games and photographs directly onto your TV. MHL simply mirrors the screen of your mobile device so will work with all applications, whilst connected it will also charge your device too.

Product fiche

Trademark	SHARP					
Model	LC-32CHG6352E	LC-32CFG6352E	LC-40CFG6352E	LC-43CFG6352E	LC-49CFG6352E	LC-55CFG6352E
Energy efficiency class	A+	A+	A+	A+	A+	A+
Visible screen size (diagonal)	32" / 81cm	32" / 81cm	40" / 102cm	43" / 109cm	49" / 123cm	55" / 139cm
On-mode power consumption	31,0 W	31,0 W	45,0 W	50,0 W	67,0 W	85,0 W
Annual energy consumption*	45 kWh	45 kWh	66 kWh	73 kWh	98 kWh	124 kWh
Standby power consumption**	<0,50 W	<0,50 W	<0,50 W	<0,50 W	<0,50 W	<0,50 W
Off mode power consumption	N/A					
Screen resolution	1366 (H) x 768 (V)	1920 (H) x 1080 (V)	1920 (H) x 1080 (V)	1920 (H) x 1080 (V)	1920 (H) x 1080 (V)	1920 (H) x 1080 (V)

* - Energy consumption XYZ kWh per year, based on the power consumption of the television operating 4 hours per day for 365 days. The actual energy consumption will depend on how the television is used.

** - when the TV is turned off with the remote control and no function is active

Ważne środki bezpieczeństwa



Proszę zapoznać się z niniejszymi instrukcjami bezpieczeństwa i wziąć pod uwagę poniższe ostrzeżenia zanim urządzenie zostanie uruchomione:

Żeby zapobiec pożarowi, zawsze trzymaj świece i inne źródła otwartego ognia z daleka od urządzenia.



- Telewizory z ekranami o przekątnej 43" lub większymi muszą być przeniesione przez co najmniej dwie osoby.
- Niniejszy telewizor nie posiada żadnych części, które może naprawiać użytkownik. W przypadku wystąpienia usterki skontaktuj się z producentem lub autoryzowanym serwisem. Styczność z niektórymi elementami wewnątrz obudowy może stanowić zagrożenie dla życia. Gwarancja nie obejmuje usterek wywołanych naprawami wykonywanymi przez strony trzecie.
- Nie demontuj tylnej części urządzenia.
- Urządzenie jest przeznaczone do odbioru i odtwarzania wideo i dźwięku. Wszelkie inne wykorzystanie jest ściśle zabronione.
- Nie wystawiaj telewizora na działanie kapiących lub rozpryskiwanych cieczy.
- Aby odłączyć telewizor od sieci elektrycznej, odłącz wtyczkę z gniazda zasilającego.
- Jeśli kabel zasilający zostanie uszkodzony, należy go wymienić u producenta, w serwisie lub u innej wykwalifikowanej osoby, żeby ochronić się przed zagrożeniem.
- Idealna odległość do oglądania telewizora jest równa mniej więcej pięciokrotnej długości przekątnej ekranu. Odbicia innych źródeł światła od ekranu mogą pogorszyć jakość obrazu.
- Zapewnij odpowiednią wentylację telewizora i nie umieszczaj go blisko innych urządzeń i mebli.
- Zainstaluj urządzenie przynajmniej 5 cm od ściany, żeby zapewnić przepływ powietrza.
- Upewnij się, że otwory wentylacyjne nie są zablokowane przedmiotami, takimi jak gazety, ściereki, zasłony itp.
- Telewizor jest przeznaczony do użycia w klimacie umiarkowanym.
- Telewizor jest przeznaczony wyłącznie do pracy w suchym miejscu. Gdy używasz telewizora na zewnątrz, upewnij się, że jest zabezpieczony przed wilgocią (deszcz, chłapiąca woda). Nigdy nie wystawiaj urządzenia na działanie wilgoci.
- Nie stawiaj żadnych przedmiotów ani zbiorników z płynami, takich jak wazony itp. na telewizorze. Mogą one zostać potrącone, zagrażając bezpieczeństwu elektrycznemu. Ustaw telewizor na płaskiej i stabilnej powierzchni. Nie umieszczaj przedmiotów, takich jak gazety, kocy itp. na telewizorze lub pod nim.
- Upewnij się, że urządzenie nie stoi na kablach zasilających, ponieważ mogłyby one ulec uszkodzeniu. Telefony komórkowe i inne urządzenia, takie jak adapter sieci WLAN, kamery monitoringu przesyłające sygnał bezprzewodowo itp., mogą powodować zakłócenia elektromagnetyczne, więc nie należy ich umieszczać w pobliżu urządzenia.
- Nie umieszczaj urządzenia w pobliżu elementów grzewczych lub w miejscach narażonych na bezpośrednie działanie światła słonecznego, ponieważ ma to negatywny wpływ na chłodzenie urządzenia. Zatrzymywanie ciepła jest niebezpieczne i może poważnie zmniejszyć żywotność

urządzenia. Żeby zapewnić bezpieczeństwo, poprosz wykwalifikowaną osobę o usunięcie brudu z urządzenia.

- Postaraj się zapobiec uszkodzeniu kabli zasilających lub zasilacza. Urządzenie może być podłączane wyłącznie do dostarczonego kabla zasilającego/zasilacza.
- Burze stanowią niebezpieczeństwo dla wszystkich urządzeń elektrycznych. Jeśli kabel lub przewody antenowe zostaną trafione piorunem, urządzenie może zostać uszkodzone, nawet gdy jest wyłączone. Przed nadejściem burzy należy odłączyć od urządzenia wszystkie przewody i złącza.
- Przy czyszczeniu ekranu urządzenia używaj wyłącznie wilgotnej i miękkiej ściereczki. Używaj tylko czystej wody bez detergentów, a zwłaszcza bez rozpuszczalników.
- Ustaw telewizor w pobliżu ściany, żeby nie spadł w przypadku popchnięcia.
- **OSTRZEŻENIE** - W żadnym wypadku nie stawiaj telewizora na niestabilnym podłożu. Telewizor mógłby upaść, powodując poważne obrażenia lub śmierć. Wiele obrażeń, w szczególności u dzieci, można zapobiec, podejmując proste środki zaradcze, takie jak:
 - Używać wyłącznie szafek lub podstaw zalecanych przez producenta telewizora.
 - Używać wyłącznie mebli, które mogą stanowić bezpieczną podstawę dla telewizora.
 - Upewnić się, że telewizor nie wystaje poza krawędź mebla, na którym stoi.
 - Nie stawiaj telewizora na wysokich meblach (na przykład regałach, kredensach) bez przymocowania zarówno mebla jak i telewizora do stabilnej podstawy.
 - Nie umieszczaj telewizora na obrusie ani innych tkaninach ułożonych między telewizorem a meblem, na którym stoi.
 - Pouchyź dzieci o niebezpieczeństwach związanych ze wspinaniem się na meble w celu dosięgnięcia telewizora lub jego elementów sterujących.
 - Upewnij się, że dzieci nie wspinają się ani nie wieszają na telewizorze.
 - Jeśli telewizor jest przechowywany i przenoszony, należy wziąć pod uwagę te same środki ostrożności.
- Instrukcje przedstawione poniżej opisują bezpieczniejszy sposób montażu telewizora poprzez zamocowanie go do ściany, co chroni go przed upadkiem do przodu i spowodowaniem obrażeń i szkód.
- Przy instalacji tego typu potrzebny będzie pas mocujący.
 - A) Używając jednego/obu górnych otworów montażowych i śrub (śruby znajdują się już w otworach montażowych) przypnij jeden koniec pasa do telewizora.
 - B) Zamocuj drugi koniec do ściany.
- Oprogramowanie telewizora i układ menu ekranowego mogą ulec zmianie bez powiadomienia.
- Uwaga: Wylądowanie elektrostatyczne może spowodować nieprawidłowe działanie urządzenia. W takim przypadku wyłącz telewizor i włącz ponownie. Telewizor będzie działał normalnie.

Ostrzeżenia:

- Nie wolno korzystać z odbiornika telewizyjnego natychmiast po rozpakowaniu. Przed użyciem należy odczekać, aż telewizor nagrzej się do temperatury pokojowej.
- Nigdy nie podłączaj żadnych zewnętrznych urządzeń do pracującego telewizora. Wyłącz nie tylko telewizor, ale również podłączane urządzenia! Włóż wtyczkę do gniazdka w ścianie po podłączeniu urządzeń zewnętrznych i anteny!
- Zawsze upewnij się, że masz swobodny dostęp do wtyczki telewizora.
- Urządzenie nie jest przeznaczone do wykorzystania w miejscu pracy wyposażonym w monitory.
- Częste korzystanie ze słuchawek z ustawionym wysokim poziomem głośności może spowodować nieodwracalne uszkodzenia słuchu.
- Zapewnij przyjazną środowisku utylizację urządzenia i elementów - włącznie z bateriami. W razie wątpliwości skontaktuj się z lokalnymi władzami, żeby uzyskać informacje na temat recyklingu.
- Instalując urządzenie nie zapomnij, że powierzchnie mebli są pokryte różnymi lakierami, plastikiem itp. lub mogą być wypolerowane. Substancje chemiczne zawarte w tych produktach mogą wchodzić w reakcję z podstawą telewizora. Może to spowodować przywarcie materiału do powierzchni mebli, co utrudni przesunięcie, a nawet je uniemożliwi.

- Ekran telewizora został wyprodukowany w najwyższej jakości warunkach i został kilkakrotnie szczegółowo sprawdzony pod kątem wadliwych pikseli. Ze względu na charakter technologiczny procesu produkcyjnego nie jest możliwe wyeliminowanie małej liczby wadliwych punktów na ekranie (nawet przy zachowaniu maksymalnej dbałości podczas produkcji). Te wadliwe piksele nie są uważane za wadliwe w znaczeniu gwarancyjnym, jeśli ich liczba nie jest większa niż limity określone przez normę DIN.
- Producent nie ponosi odpowiedzialności ani nie jest zobowiązany do rozstrzygnięcia kwestii obsługi klienta związanych z treściami bądź usługami osób trzecich. Wszelkie pytania, komentarze lub zapytania o usługi związane z treściami lub usługami osób trzecich powinny być kierowane bezpośrednio do odpowiedniego dostawcy treści lub usług.
- Istnieje wiele powodów, dla których użytkownik może nie być w stanie uzyskać dostępu do usług ze swojego urządzenia, niezwiązanych z samym urządzeniem, w tym między innymi awaria zasilania lub połączenia internetowego czy nieprawidłowa konfiguracja urządzenia. Firma Universal Media Corporation, jej dyrektorzy, urzędnicy, pracownicy, pełnomocnicy, wykonawcy i jednostki stowarzyszone nie ponoszą odpowiedzialności przed użytkownikami ani osobą trzecią w przypadku wspomnianych awarii lub przestojów, niezależnie od powodów awarii oraz tego, czy można było jej uniknąć.
- Wszelkie treści i usługi osób trzecich dostępne na niniejszym urządzeniu są świadczone użytkownikowi w ich bieżącym stanie oraz w miarę dostępności; Universal Media Corporation i jej spółki stowarzyszone nie składają użytkownikowi żadnych oświadczeń ani zapewnień, wyraźnych ani dorozumianych, w tym między innymi, choć nie wyłącznie, nie udzielają gwarancji przydatności handlowej, nienaruszalności praw i przydatności do określonego celu ani gwarancji adekwatności, dostępności, dokładności, kompletności, bezpieczeństwa, własności, użyteczności, braku zaniechania czy bezbłędnego lub nieprzerwanego działania lub użytkowania treści i usług świadczonych użytkownikowi przez osoby trzecie, a także nie gwarantują, że takie treści lub usługi będą zgodne z wymaganiami i oczekiwaniami użytkownika.
- Universal Media Corporation nie jest pośrednikiem i nie ponosi odpowiedzialności za działania i zaniechania dostawców treści i usług osób trzecich ani za żaden aspekt treści i usług takich dostawców.
- Universal Media Corporation i/lub jej spółki stowarzyszone w żadnym wypadku nie będą odpowiedzialne przed użytkownikiem ani osobą trzecią za żadne szkody bezpośrednio, pośrednie, szczególne, karne, wynikające lub inne, niezależnie od tego, czy podstawą odpowiedzialności jest umowa, delikt, zaniechanie, naruszenie zasad gwarancji, odpowiedzialność bezpośrednia czy inna oraz bez względu na to, czy Universal Media Corporation i/lub jej spółki stowarzyszone zostały poinformowane o możliwości wystąpienia takich szkód.

Ważne informacje dotyczące użycia gier wideo, komputerów, napisów i innych źródeł stałych obrazów.

- Dłuższe wyświetlanie materiałów ze stałym obrazem może spowodować pozostanie "obrazu resztkowego" na ekranie LCD (czasami nieprawidłowo nazywanego "wypaleniem na ekranie"). Ten obraz resztkowy będzie stale widoczny w tle. Jest to uszkodzenie nieodwracalne. Można uniknąć takiego uszkodzenia postępując zgodnie z poniższymi instrukcjami:
- Zmniejsz jasność/kontrast do minimalnego poziomu, który jest odpowiedni do oglądania.
- Nie wyświetlaj stałego obrazu przez dłuższy czas. Unikaj wyświetlania:
 - » Tabel i czasu z telegazety
 - » Menu telewizora/DVD, np. zawartości DVD
 - » W trybie „Pauza” (wstrzymanie): Nie używaj tego trybu przez długi czas, np. podczas oglądania DVD lub filmów.
 - » Wyłącz urządzenie, jeśli go nie używasz.

Baterie

- Zachowaj prawidłową polaryzację, gdy montujesz baterie.
- Nie wystawiaj baterii na działanie wysokich temperatur i nie umieszczaj ich w miejscach, których



Cd

temperatura może gwałtownie wzrosnąć, np. w pobliżu ognia lub w bezpośrednim świetle słonecznym.

- Nie wystawiaj baterii na działanie nadmiernego ciepła, nie wrzucaj ich do ognia, nie rozmontowuj i nie próbuj ładować zwykłych baterii. Mogłyby wyciec lub eksplodować.
 - » Nigdy nie stosuj jednocześnie różnych baterii i nie łącz baterii nowych ze starymi.
 - » Używaj baterie w sposób przyjazny dla środowiska.
 - » Większość państw UE posiada przepisy regulujące usuwanie baterii.

Utylizacja

- Nie wyrzucaj niniejszego telewizora do niesortowanych śmieci z gospodarstwa domowego. Oddaj go do wyznaczonego punktu odbioru w celu przetworzenia zgodnie z przepisami WEEE. W ten sposób oszczędzasz zasoby naturalne i chronisz środowisko. Więcej informacji możesz uzyskać od sprzedawcy lub lokalnych władz.



Deklaracja zgodności:

- Universal Media Corporation s.r.o. niniejszym oświadcza, że ten telewizor LED spełnia zasadnicze wymagania oraz inne odnośne normy określone w dyrektywie RED 2014/53/EU. <http://www.sharp.eu/av/documents-of-conformity>

Znaki handlowe

- Nazwy HDMI i HDMI High-Definition Multimedia Interface oraz logo HDMI są znakami towarowymi lub zarejestrowanymi znakami towarowymi Universal Media Licensing, LLC w Stanach Zjednoczonych i innych krajach.
- Logo "HD TV" jest znakiem handlowym firmy DIGITALEUROPE.
- Logo "HD TV 1080p" jest znakiem handlowym firmy DIGITALEUROPE.
- Logo DVB jest zarejestrowanym znakiem handlowym projektu Digital Video Broadcasting - DVB.
- Wyprodukowano na licencji Dolby Laboratories. Dolby, Dolby Audio i symbol z podwójnym D są znakami towarowymi firmy Dolby Laboratories.
- Informacje dotyczące patentów DTS można znaleźć na stronie <http://patents.dts.com>. Wyprodukowano na licencji DTS Licensing Limited. DTS, symbol oraz DTS razem z symbolem są zarejestrowanymi znakami towarowymi. DTS TruSurround jest znakiem handlowym firmy DTS, Inc. © DTS, Inc. All Rights Reserved.

- YouTube i logo YouTube są znakami towarowymi Google Inc

- Logo Wi-Fi CERTIFIED jest zastrzeżonym znakiem towarowym Wi-Fi Alliance.

- Wi-Fi CERTIFIED Miracast i Miracast są zastrzeżonymi znakami towarowymi Wi-Fi Alliance.

- DLNA, logo DLNA i DLNA CERTIFIED są zastrzeżonymi znakami towarowymi, znakami serwisowymi lub oznaczeniami certyfikacji Digital Living Network Alliance.

- Harman Kardon jest znakiem towarowym firmy HARMAN International Industries, Incorporated, zarejestrowanej w Stanach Zjednoczonych i/lub innych krajach.

Zawartość opakowania

Zestaw zawiera następujące elementy:

• 1x telewizor	• 1x kabel RF
• 1x pilot zdalnego sterowania	• 1x zestaw do instalacji podstawy telewizora
• 2x bateria AAA	• 1x instrukcja obsługi
• 1x Przewód-przejsiówka Mini Component	• 1x Przewód-przejsiówka Mini Composit

Montaż podstawy

Proszę postępować zgodnie z instrukcjami z ostatniej strony niniejszej instrukcji.

Montaż telewizora na ścianie

- Odkręć 4 wkręty, dostarczone z płytą do montażu na ścianie.
- Płytę do montażu na ścianie można łatwo zamocować w otworach montażowych na tylnym panelu telewizora.
- Zainstaluj wspornik do montażu na ścianie do telewizora w sposób zalecany przez producenta wspornika.

Przed uruchomieniem - początkowa konfiguracja

- Przy pomocy dostarczonego kabla RF podłącz telewizor do gniazdka antenowego w ścianie.
- Aby połączyć się z Internetem połączeniem przewodowym, podłącz kabel Cat 5/Ethernet telewizora (niezależony) do szerokopasmowego modemu/routera.
- Włóż dołączone baterie do pilota.
- Podłącz kabel zasilający do gniazdka elektrycznego. Telewizor powinien włączyć się automatycznie po podłączeniu do zasilania.
 - Jeśli telewizor włączy się automatycznie** i wyświetlił się okno pierwszej instalacji, ale nie reaguje na sygnały pilota, naciśnij i przytrzymaj przez kilka sekund przyciski ŻÓŁTY i NIEBIESKI na pilocie. Wskaźnik POWER wyemituje 5 impulsów, aby potwierdzić, że telewizor i pilot zostały sparowane.
 - Jeśli telewizor nie włączy się automatycznie**, włącz telewizor za pomocą przycisku STANDBY na telewizorze (nie na pilocie zdalnego sterowania). Po włączeniu zasilania naciśnij jeden raz przycisk STANDBY na telewizorze, co spowoduje wyświetlenie się „menu parowania”. Przewiń menu i zaznacz „Pair your remote” (sparuj pilota) naciskając przycisk CH+/CH-TV (funkcja przewijania do góry/dołu w menu) i naciśnij przycisk STANDBY na telewizorze (funkcja OK w menu), aby zatwierdzić swój wybór. Następnie naciśnij i przytrzymaj przez kilka sekund przyciski ŻÓŁTY i NIEBIESKI na pilocie zdalnego sterowania. Wskaźnik POWER wyemituje 5 impulsów, aby potwierdzić, że telewizor i pilot zdalnego sterowania zostały sparowane.
- Zostaniesz powitany ekranem **Pierwsza instalacja**. Jeśli nie pojawi się, naciśnij na pilocie [MENU] i 8-8-8-8, a wyświetli się menu. Jeśli chcesz dokonać zmian w ustawieniach domyślnych, użyj przycisków przewijania ▲/▼/◀/▶. Żeby w dowolnym momencie wyjść z tego menu, naciśnij przycisk [EXIT].

6. Proszę skonfigurować żądane ustawienia na ekranie PIERWSZA INSTALACJA.

PUNKT 1 - Ustaw język menu telewizora.

PUNKT 2 - Ustaw swój kraj.

PUNKT 3 - Ustaw typ połączenia sieciowego. Jeśli chcesz pominąć ten punkt i podłączyć telewizor do sieci później, wybierz Pomiń ustawienia sieci

PUNKT 4 - Wybierz lokalizację telewizora. W przypadku użytku domowego wybierz opcję Tryb Domowy. Dla trybu demonstracyjnego w sklepie ustaw opcję Tryb Sklepowy.

PUNKT 5 - Wybierz odpowiednią opcję w zależności od montażu telewizora podstawie lub na ścianie. Telewizor skonfiguruje optymalne ustawienia dźwięku dla wybranej opcji.

PUNKT 6 - Wybierz źródło sygnału, z którego chcesz korzystać. Jeśli kabel antenowy (RF) został podłączony bezpośrednio do telewizora, wybierz DTV. Jeśli telewizor został podłączony bezpośrednio do anteny satelitarnej, wybierz DVB-S*. W przypadku korzystania z dekodera wybierz prawidłowy sygnał telewizyjny, do którego dekodery został podłączony.

- Jeśli w ostatnim punkcie wybrałeś opcję DTV lub DVB-S2, zostaniesz zapytany, czy chcesz nastroić kanały. Jeśli wybierzesz „Nie”, możesz nastroić kanały później w menu USTAWIENIA/KANAŁ. Jeśli wybierzesz „Tak”, wyświetli się menu strojenia.

Strojenie odbioru programów telewizji cyfrowej (DTV): W ustawieniu Antena DVB wybierz typ wykorzystywanego sygnału. Odbiór programów cyfrowych z nadajników naziemnych (DVB-T) lub programów telewizji kablowej (DVB-C). Następnie wybierz Automatyczne wyszukiwanie i skonfiguruj żądane ustawienia. Wybierz ponownie Automatyczne wyszukiwanie, aby rozpocząć strojenie kanałów.

Strojenie odbioru programów cyfrowych z nadajników satelitarnych (DVB-S2) tuning*: Wybierz Automatyczne wyszukiwanie, a następnie wybierz Odbiór programów cyfrowych z nadajników satelitarnych. W tym miejscu możesz wybrać różne nadajniki satelitarne. Naciśnij przycisk OK na pilocie zdalnego sterowania, aby wybrać nadajnik satelitarny, którego sygnał chcesz dostroić. Następnie wróć do poprzedniego menu naciskając przycisk BACK na pilocie i wybierz Automatyczne wyszukiwanie, aby rozpocząć strojenie kanałów.

UWAGA: Żeby skrócić czas strojenia kanałów satelitarnych, w niektórych krajach dostępna jest wcześniej zainstalowana lista najbardziej popularnych nadajników satelitarnych w regionie. W przypadku Twojego wybranego kraju zostaniesz zapytany, czy chcesz pobrać wcześniej zainstalowaną listę kanałów. Jeśli wybierzesz „Tak”, w ciągu kilku sekund do telewizora zostanie zaimportowana lista kanałów telewizji satelitarnej.

WSKAZÓWKA: Jeśli brakuje kanałów, wynika to prawdopodobnie z siły sygnału. Rozważ podłączenie wzmacniacza sygnału lub przestrojenie telewizora.

* - Dostępny tylko dla telewizorów z tunerem DVB-S

Pilot zdalnego sterowania

Pilot sterowany radiem - koniec z celowaniem w stronę telewizora!
Zapoznaj się z rysunkiem pilota na drugiej stronie niniejszej instrukcji obsługi.

- STANDBY** – Włącza i wyłącza telewizor.
- NETFLIX** – wyświetla menu NETFLIX.
- MUTE** – Wycisza dźwięk.
- 0-9** – Wybór kanałów telewizyjnych.
- YouTube** – wyświetla aplikację YouTube.
- NET+** – wyświetla menu AQUOS NET+.
- SOURCE** – Wybiera wejścia/źródła.
- TV GUIDE** – Otwiera 7-dniowy program telewizyjny (tryb cyfrowy DVB).
- Powraca do poprzednio oglądanego kanału.

10. **DTV** – Przełącza na źródło telewizji cyfrowej.
11. **VOL ▲/▼** – Zwiększa/zmniejsza głośność.
12. **FAV** – Wyświetla menu Ulubione.
13. **INFO** – Naciśnij jeden raz, żeby uzyskać informacje o bieżącym/następnym kanale. Naciśnij dwa razy, żeby uzyskać informacje o bieżącym programie.
14. **CH ▲/▼** – Przełącza na następny lub poprzedni oglądany kanał.
15. **SUBTITLE** – Zmienia język napisów (jeśli są dostępne).
16. **TELETEXT** – Tryb telegazety - Wchodzi w tryb telegazety.
17. **MENU** – Wyświetla menu ekranowe.
18. **BACK** – Powrót do poprzedniego menu.
19. **EXIT** – Wychodzi ze wszystkich menu.
20. (▲/▼/◀/▶/OK) – Pozwala poruszać się po menu ekranowym i regulować ustawienia. Naciśnij przycisk ▲, aby zmienić tryb wyświetlania obrazu podczas oglądania telewizji. Naciśnij przycisk ▼, aby zmienić tryb odtwarzania dźwięku podczas oglądania telewizji.
21. ◀◀ – Szybkie przewijanie do przodu.
22. ▶▶ – Szybkie przewijanie do tyłu.
23. || – Odtwarzanie/pauza
24. **Rec1** – Nagrywanie PVR.
25. ◀◀ – Cofnięcie bieżącego rozdziału.
26. ▶▶ – Przejście do następnego rozdziału
27. ■ – Zatrzymanie odtwarzania (pauza)
28. **Rec List**¹ – Otwiera listę nagrań.
29. **KOLOROWE PRZYCISKI** – Dodatkowe funkcje telegazety i menu ekranowego

¹ - dostępne tylko dla funkcji PVR

Przyciski telewizora

- Vol+** Zwiększenie głośności i przejście w menu w prawo
- Vol-** Zmniejszenie głośności i przejście w menu w lewo
- CH+** Następny program/kanał i przejście w menu do góry
- CH-** Poprzedni program/kanał i przejście w menu w dół
- MENU** Wyświetla menu/menu ekranowe
- SOURCE** Wyświetla menu źródła wejściowego
- STANDBY** Włączenie/wyłączenie trybu czuwania

Wybór trybu wejścia/źródła

Żeby przełączyć między różnymi wejściami/złączami.

a. Przy pomocy przycisków pilota:



1. Naciśnij [SOURCE] - Wyświetlił się menu źródła.
2. Przyciskami [◀] i [▶] wybierz żądane wejście.
3. Naciśnij [OK].











b. Przy pomocy przycisków na telewizorze:

1. Naciśnij [SOURCE].
2. Przewiń w górę/dół przy pomocy przycisków Vol+/Vol-, żeby wybrać żądane wejście/źródło.
3. Naciśnij [SOURCE], żeby zmienić wejście/źródło na wybrane.

Złącza

Na stronie 94 dostępna jest tabela rodzajów złącz dostępnych dla różnych modeli.

-  **USB**
Wejście USB 1, 2
-  **HDMI 1, 2, 3 in**
Wejście HDMI 1, 2, 3
-  **Czytnik kart SD***
Wejście Karta SD

-  **VGA(PC)***
Wejście komputerowe VGA
-  **VGA (PC) Audio In***
Wejście dźwięku z komputera 3,5 mm
-  **Mini AV**
Wejście wideo i wejście Component/dźwięku wideo
-  **Mini YPbPr**
Wejście Mini Component HD
-  **SCART**
Wejście SCART
-  **CI Card IN**
Wejście CI
-  **RF In**
Wejście RF / anteny telewizyjnej
-  **Sat In***
Wejście satelitarne
-  **Digital Optical Audio Out**
Cyfrowe wyjście optyczne
-  **RJ 45**
Sieć Ethernet
-  **HEADPHONES**
Wejście słuchawkowe 3,5 mm

*- Tylko dla obsługiwanych urządzeń?

Poruszanie się po menu telewizora

Żeby uzyskać dostęp do tego menu, naciśnij na pilocie przycisk [MENU]. Żeby wejść do menu, naciśnij [OK]. Jeśli chcesz dokonać zmian w ustawieniach domyślnych, użyj przycisków przewijania (▲/▼/◀/▶). Żeby zatwierdzić dowolne ustawienie, naciśnij przycisk [OK]. Żeby w dowolnym momencie wyjść z tego menu, naciśnij przycisk [EXIT].

Netflix

Wiodąca na świecie telewizja internetowa Oferuje tysiące filmów i programów telewizyjnych, w tym oryginalne serie, filmy dokumentalne i fabularne filmy pełnometrażowe. Abonenci mogą odtwarzać, zatrzymywać lub wznawiać oglądanie filmu albo programu, bez żadnych reklam i zobowiązań. Możesz zalogować się w tej aplikacji przy pomocy swojego istniejącego konta Netflix. Jeśli nie posiadasz konta Netflix, możesz zarejestrować się poprzez aplikację lub na oficjalnej stronie internetowej Netflix.

YouTube

Aplikacja umożliwiająca wyszukiwanie i oglądanie oryginalnych filmów udostępnionych w serwisie internetowym.

UWAGA: Aplikacja YouTube będzie działała prawidłowo tylko wtedy, gdy data i godzina będą ustawione w telewizorze prawidłowo. Dodatkowe informacje na temat ustawień daty/godziny w telewizorze można znaleźć w rozdziale na temat menu CZAS w niniejszej instrukcji obsługi. Upewnij się, że sieć nie blokuje dostępu do serwisu Youtube i szybkość łącza internetowego jest dostatecznie duża, by umożliwić oglądanie materiałów z YouTube.

Więcej aplikacji

Tutaj można łatwo znaleźć najpopularniejsze aplikacje.

AQUOS NET+ - uruchamia portal Sharp SMART.

Weather - aplikacja prognozy pogody AccuWeather.

Przeglądarka - aplikacja umożliwiająca dostęp do stron internetowych. Nawigacja w przeglądarce:

- **CH+** - przewiń stronę do przodu
- **CH-** - przewiń stronę do tyłu
- **Przycisk czerwony** - pokaż/ukryj pasek menu przeglądarki
- **Przycisk żółty** - powiększ
- **Przycisk niebieski** - pomniejsz

ŹRÓDŁA

To menu umożliwi przełączenie źródeł sygnału wejściowego podłączone urządzenie.

Media

USB - tryb multimediów umożliwia odtwarzanie zawartości zapisanej na dysku USB. Zawartość zostanie podzielona na różne typy plików: zdjęcia, muzyka i filmy. "Opcja pliku" pokaże i pozwoli odtworzyć wszystkie typy obsługiwanej zawartości.

1. Możesz poruszać się po menu, używając strzałek ▲/▼/◀/▶. By wybrać plik, który chcesz odtworzyć/wyświetlić, wciśnij przycisk [OK].
2. Wyświetlając zawartość możesz zmieniać tryby odtwarzania przy użyciu pilota lub otwierając menu odtwarzania, wybierając tryb przyciskami ekranowymi ▲/▼/◀/▶ i zatwierdzając wybór przyciskiem [OK].

UWAGA: Nie są zalecane przedłużacze kabli USB, ponieważ mogą powodować pogorszenie jakości obrazu/dźwięku oraz przerwy w odtwarzaniu materiałów w pamięci USB.

Miracast* - Umożliwia przeglądanie zawartości smartfona lub tabletu na ekranie telewizora. Połączenie bezprzewodowe zostanie utworzone za pomocą usługi Wi-Fi Direct, dzięki czemu nie jest konieczny dostęp do sieci Wi-Fi. Można udostępniać zawartość smartfona lub tabletu z systemem Android 4.4 lub nowszym.

Serwer mediów - automatycznie wyszukuje serwery mediów cyfrowych (DMS) podłączone do Twojej sieci domowej (takie jak dyski sieciowe NAS lub komputery) i umożliwia odtwarzanie oraz renderowanie zawartości z serwerów mediów.

* - **Ta funkcja jest dostępna tylko na wybranych modelach smartfonów i notebooków.**

Obraz

Ustawienia obrazu - Dokonaj wyboru z następujących ustawień.

- **Standard** - Ustawienia domyślne
- **Film** - ustawienia bardziej stonowane kolory i niższą jasność.
- **Personalny** - Pozwala ręcznie zmienić wszystkie ustawienia
- **Eco** - Zużywa o 15% mniej energii.
- **Dynamiczny** - Zalecane ustawienie do szybko zmieniających się obrazów i bardzo jasnych pomieszczeń.

Kontrast - Zwiększa lub zmniejsza kontrast obrazu.

Jasność - Zwiększa lub zmniejsza jasność obrazu.

Kolor - Zwiększa intensywność koloru.

Ostrość - Zwiększa lub zmniejsza ostrość obrazu.

Temperatura koloru - Dokonaj wyboru spośród następujących ustawień.

- **Normalna** - Ustawienia domyślne
- **Ciepła** - Zwiększa poziom czerwieni na obrazie

- **Zimna** - Zwiększa poziom niebieskiego na obrazie
Proporcje obrazu - Format obrazu różni się w zależności od kanału/rodzaju sygnału. Dostępne są liczne opcje pozwalające najlepiej dopasować obraz, do Twoich potrzeb.

- **Auto** - Automatycznie wyświetlany jest obraz w najlepszym formacie. Obraz jest w prawidłowym położeniu. Mogą być widoczne czarne pasy na górze/dole i/lub po bokach obrazu.
- **4:3** - Wyświetla obraz 4:3 w oryginalnym formacie. Wyświetlają się pasy boczne, żeby wypełnić ekran 16:9.
- **16:9** - Ekran wypełniany jest standardowym sygnałem 16:9.
- **Powiększenie 1/2** - Obraz będzie wyświetlany w prawidłowych proporcjach, ale powiększony, żeby wypełnić ekran.
- **Pixel w pixel (HDMI)** - Oryginalny obraz będzie wyświetlony bez żadnych zmian.
- **Pełny obraz** - Obraz jest rozciągnięty, żeby wypełnić ekran.

PC*

- **Automatyczna regulacja** - Pozwala automatycznie skonfigurować telewizor do wykorzystania jako monitor komputera.
- **Pozycja pozioma** - Zmienia poziome położenie obrazu.
- **Pozycja pionowa** - Zmienia pionowe położenie obrazu.
- **Rozmiar** - Zmienia rozmiar obrazu.
- **Faza** - Pozwala ustawić czas opóźnienia fazy, żeby zmniejszyć zakłócenia obrazu.

* - **Tylko dla obsługiwanych urządzeń!**

Ustawienia zaawansowane

- **Redukcja szumu** - Filtruje i redukuje szum (zakłócenia) obrazu.
- **Aktywny kontrast** - Automatycznie dostosowuje podświetlenie i kontrast obrazu do jasności ekranu.
- **Podświetlenie** - Reguluje jasność obrazu poprzez obniżenie/podniesienie jasności podświetlenia ekranu.
- **Gamma** - Regulacja odcieni między jasnymi i ciemnymi fragmentami obrazu.
- **Czerwony** - Regulacja czerwonych odcieni obrazu
- **Zielony** - Regulacja zielonych odcieni obrazu
- **Niebieski** - Regulacja niebieskich odcieni obrazu

Dźwięk

Tryb dźwięku - Wybierz jedno z poniższych ustawień

- **Standard** - Ustawienia domyślne
- **Muzyka** - Wypukła muzykę w stosunku do głosu
- **Film** - Zapewnia żywy i pełny dźwięk w filmach
- **Personalny** - Wybiera Twoje osobiste ustawienia dźwięku
- **Sport** - Wypukła dźwięk przy sporcie

Equalizer - dostosowuje głośność dźwięku o różnych częstotliwościach. Poziomy głośności mogą być dostosowywane tylko wtedy, gdy włączony jest "Osobisty" tryb dźwięku.

Balans - Reguluje balans dźwięku prawy-lewy.

Automatyczny poziom głośności - Gdy jest włączony, głośność pozostanie na tym samym poziomie niezależnie od wejścia/źródła.

DTS TruSurround - Pozwala włączyć lub wyłączyć efekt dźwięku dookólnego.

Wyjście cyfrowe - Jest to cyfrowe wyjście dźwięku.

Wybierz ustawienie z poniższych opcji:

- **Wyłącz** - Wyłączone
- **Auto** - Automatyczny wybór najlepszych ustawień
- **PCM** - Wybierz tę opcję jeżeli łączysz się ze sprzętem Hi-Fi poprzez kabel cyfrowy (kodowanie dźwięku PCM - Pulse Code Modulation).

Przełącznik AD - Dodatkowa ścieżka dźwiękowa dla osób niedowidzących.

Dostępna tylko w wybranych programach telewizji cyfrowej.

Głośność AD - Regulacja głośności ścieżki dźwiękowej AD.

Ścieżka dźwiękowa - umożliwia wybór innego sygnału audio/języka przekazu telewizyjnego lub emitowanego z podłączonych źródeł sygnału.

Opóźnienie audio (ms) - Pozwala użytkownikowi wyregulować synchronizację obrazu i dźwięku dla głośników telewizora.

Opóźnienie wyj. cyfrowego (ms) - Pozwala użytkownikowi wyregulować synchronizację obrazu i dźwięku dla zewnętrznych głośników podłączonych poprzez cyfrowe wyjście dźwięku.

USTAWIENIA

KANAŁ

Antena DVB - Ustawia typ sygnału DTV

- **DVB-T** - Sygnał telewizyjny naziemnej
- **DVB-C** - Sygnał telewizyjny kablowej

Automatyczne wyszukiwanie - Pozwala ponownie dobrać wszystkie cyfrowe kanały, cyfrowe stacje radiowe i kanały analogowe.

Ręczne wyszukiwanie ATV - Pozwala ręcznie dobrać sygnał analogowy.

Ręczne wyszukiwanie DTV - Pozwala ręcznie dobrać sygnał cyfrowy.

Edycja programów - Pozwala skasować, pomijać i dodawać ulubione kanały.

- **Przycisk czerwony** - służy do usunięcia wybranego kanału.
- **Przycisk żółty** - służy do przesunięcia wybranego kanału. Ustaw kursor na kanale, który chcesz przesunąć do innej pozycji, a następnie naciśnij przycisk ŻÓŁTY. Przy pomocy strzałek GÓRA/DÓŁ przesuń wybrany kanał na żądaną pozycję i ponownie naciśnij przycisk ŻÓŁTY, aby potwierdzić jego nową pozycję na liście kanałów.
- **Przycisk niebieski** - pomijanie wybranego kanału. Kanały wybrane do pomijania nie zostaną wyświetlone po naciśnięciu przycisku CH+ lub CH-.

Informacje o sygnale - Informacje o sygnale DVB.

Informacja CI - Płatne usługi wymagają włożenia do telewizora karty "smartcard". Jeśli zapiszesz się do usługi płatnych programów dostawca wyda Ci kartę "CAM" i "smartcard". Kartę CAM można włożyć do gniazda COMMON INTERFACE PORT (CI Card In).

Sortowanie po LCN - Ustaw opcję LCN na Włącz, jeśli chcesz ustawić kanały według preferencji dostawcy (dotyczy tylko kanałów DVB-T i DVB-C).

Automatyczna aktualizacja kanałów - jeśli opcja zostanie włączona, pozycje kanałów, nazwy i częstotliwości będą okresowo aktualizowane przez dostawcę sygnału telewizyjnego. Może to spowodować problemy z kolejnością kanałów na liście utworzonej przez użytkownika.

W takim przypadku nie zalecamy korzystania z tej opcji.

Lista nagrań* - Lista zapisanych programów TV.

Zaplanowana lista - Lista przypomnień o programach.

Konfiguracja anteny satelitarnej** - To menu dostępne jest tylko w trybie DVB-S2. Możesz wybrać typ satelity, transponder, typ LNB, itp.

OAD (aktualizacja oprogramowania) - włącz/wyłącz aktualizację oprogramowania OAD (over air download).

*** - tylko dla urządzeń z wbudowaną funkcją PVR**

**** - tylko dla modeli z tunerem DVB-S**

SIEĆ

Konfiguracja sieci - najpierw musisz wybrać typ połączenia.

Możesz wybrać między Wi-Fi i połączeniem przewodowym.

UWAGA: Aby połączyć się z Internetem połączeniem przewodowym, podłącz kabel Cat 5/Ethernet telewizora (niezależny) do szerokopasmowego modemu/routera.

Konfiguracja IP - ustawienia połączenia sieci LAN

- **Automatyczna** - automatycznie połączy komputer z Twoją siecią domową (zalecane jest właśnie to ustawienie domyślne).
- **Manualna** - pozwala samodzielnie zmienić IP, maskę sieci, bramę sieciową i informacje o serwerach DNS.

Konfiguracja Wi-Fi - ustawienia połączenia sieci bezprzewodowej

- **Automatyczne wyszukiwanie Wi-Fi** - automatycznie wyszukuje dostępne sieci bezprzewodowe. Wybierz sieć Wi-Fi, a następnie wprowadź hasło (jeśli sieć jest nim chroniona). Gdy hasło zostanie zaakceptowane, nie będziesz później musił wprowadzać go ponownie.

UWAGA: Łączenie z siecią może potrwać kilka minut - zachowaj cierpliwość. Przy każdym włączeniu telewizor będzie automatycznie

łączył się z wybraną siecią. To również może chwilę potrwać.

Informacje o sieci - Informacje o ustawieniach sieci

Test sieci - Test połączenia sieciowego

CZAS

Synchr. Aut. - automatyczne ustawienie godziny i daty w telewizorze.

W tym celu niezbędne jest dostrojenie telewizora do stacji cyfrowej i/ lub połączenie internetowe. Wyłącz funkcję „Synchr. Aut.”, żeby ręcznie ustawić godzinę i datę. Jeśli funkcja „Synchr. Aut.” będzie wyłączona, a data i godzina zostały ustawione ręcznie, ustawienie to zostanie skasowane, jeśli telewizor zostanie odłączony od sieci elektrycznej.

Zegar - Wyświetla datę i godzinę. Ustawienie jest możliwe, jeśli funkcja „Synchr. Aut.” jest wyłączona.

Godzina wyłączenia - Pozwala ustawić określony czas wyłączenia telewizora.

Godzina włączenia - Pozwala ustawić określony czas włączenia telewizora, kanał, który zostanie wyświetlony, źródło i głośność. Funkcję można przełączyć do powtarzania codziennie lub konkretnego dnia.

Wyłącznik czasowy - Pozwala ustawić wyłącznik czasowy, żeby telewizor wyłączył się po określonym czasie. Wyłączony -> 10min -> 20min -> 30min -> 60min -> 90min -> 120min -> 180min -> 240min.

Czas wyświetlania Menu - Pozwala ustawić czas, po którym menu ekranowe zostanie wyłączone.

Automatyczny tryb czuwania - Ustawienie automatycznego trybu czuwania ze skokiem godzinnym: Wyłącz -> 3h -> 4h -> 5h.

Strefa czasowa - Zmiana bieżącej strefy czasowej.

BLOKADA

Blokada systemowa - Pozwala zablokować lub odblokować menu.

Zostaniesz poproszony o wprowadzenie 4-cyfrowego hasła. Użyj przycisku ◀, żeby wyjść z trybu wprowadzania hasła. Użyj przycisku ▶, żeby wyczyścić. Domyślne hasło to 0000.

Ustaw hasło - Zmiana domyślnego hasła.

Blokuj program - Blokada określonych programów.

Blokada dla dzieci - Blokada kanałów telewizyjnych na podstawie ograniczeń wiekowych.

USTAWIENIA

Język - Pozwala zmienić język menu.

Język dźwięku - Pozwala zmienić język dźwięku dla wybranych kanałów DVB.

Język napisów - Pozwala zmienić język napisów dla wybranych kanałów DVB.

Pomoc dla niesłyszących - Jeśli sygnał zapewnia wsparcie dla niesłyszących, można wyświetlić napisy naciskając przycisk "Subtitle". Jeśli pomoc dla niesłyszących jest włączona i przełączysz telewizor na program obsługujący napisy, zostaną one uaktywnione automatycznie.

Niebieski ekran - Gdy nie ma sygnału wejściowego, zmienia tło między przezroczystym a niebieskim (dostępne tylko dla niektórych źródeł).

System plików PVR - Opcje nagrywania PVR*

- **Wybierz dysk** - Wybierz gniazdo USB i partycję dysku
- **Rozmiar pliku Timeshift** - Ustaw czas dla bufora przesunięcia czasowego
- **Formatowanie** - Możesz sformatować podłączony dysk USB w systemie plików FAT 32.

OSTRZEŻENIE: WSZYSTKIE DANE Z DYSKU USB ZOSTANĄ SKASOWANE

- **Szybkość** - Testuje prędkość zapisu dla podłączonych dysków USB.

*** - tylko dla urządzeń z wbudowaną funkcją PVR**

Pierwsza instalacja - Uruchamia pierwszą instalację telewizora.

Aktualizacja oprogramowania (USB) - Od czasu do czasu możemy wypuszczać nowe wersje oprogramowania firmware usprawniające działanie telewizora (dostępne do pobrania). To menu pozwala zainstalować nowe oprogramowanie/firmware w telewizorze. Szczegółowy opis tej operacji będzie dołączony do oprogramowania firmware. Skontaktuj się z linią pomocy lub zapoznaj się ze stroną 'www.sharp.eu/av'.

Aktualizacja oprogramowania (NET) - pozwala na aktualizację oprogramowania telewizora przez Internet. Ta funkcja będzie wyszukiwać nowe oprogramowanie i aktualizować je, gdy zajdzie potrzeba.

UWAGA: Po każdym włączeniu telewizor będzie automatycznie szukał nowych wersji oprogramowania. Gdy znajdziesz aktualizację, zapyta Cię, czy chciałbyś ją pobrać i zainstalować. Jeśli wybierzesz "Tak", telewizor zaktualizuje oprogramowanie do najnowszej wersji.

OSTRZEŻENIE: Nie wyłączaj telewizora przed zakończeniem aktualizacji!

Ustawienia fabryczne - Resetowanie menu do wartości fabrycznych.

HDMI CEC* - Pozwala sterować urządzeniami podłączonymi przez HDMI używając pilota od telewizora.

- **Lista urządzeń*** - Pozwala uzyskać dostęp do menu urządzeń i obsługiwać menu przy pomocy pilota od telewizora.
- **HDMI CEC** - włączenie/wyłączenie funkcji HDMI CEC.
- **Automatyczny tryb czuwania*** - Automatycznie włącza/wyłącza podłączone urządzenia poprzez HDMI CEC.
- **HDMI ARC*** - Wysyła sygnał dźwiękowy z telewizji naziemnej/satelitarnej poprzez HDMI z telewizora do odbiornika AV bez użycia dodatkowych kabli audio. Te funkcje są dostępne tylko dla wyjścia HDMI 2.

* - **HDMI CEC musi być obsługiwany przez podłączone urządzenie.**

Status LED - Pozwala użytkownikowi włączyć lub wyłączyć wskaźnik diodowy zasilania, gdy telewizor pracuje. (Gdy ta opcja jest wyłączona, wskaźnik zasilania będzie pulsował, gdy używany jest pilot zdalnego sterowania).

HbbTV - umożliwiają użytkownikowi wł./wył. serwisu HbbTV.

Żeby korzystać z serwisu HbbTV, należy podłączyć telewizor do internetu. Oglądane kanały muszą obsługiwać serwis HbbTV.

Wersja oprogramowania - Pokazuje wersję oprogramowania telewizora.

AQUOS NET+

Portal AQUOS NET+ umożliwia korzystanie z licznych aplikacji lub przeglądanie stron WWW na ekranie telewizora LCD AQUOS. Aby otworzyć portal AQUOS NET+ naciśnij przycisk NET+ na pilocie lub wybierz Więcej aplikacji menu.

UWAGA: Poczekaj, aż telewizor połączy się z siecią Wi-Fi.

Może to potrwać kilka minut od włączenia telewizora.

Poruszaj się po menu, używając strzałek ▲/▼/◀/▶. By wybrać plik, który chcesz odtworzyć/wyświetlić, wciśnij przycisk [OK]. By cofnąć "do poprzedniego", naciśnij przycisk [Menu], a żeby otworzyć dodatkowe funkcje, użyj przycisków kolorowych. By wyjść z AQUOS NET+, naciśnij przycisk [EXIT].

Start - ekran z poleceniami filmami i ostatnio uruchamianymi aplikacjami

Aplikacje - otwiera listę dostępnych aplikacji.

Filmy - otwiera listę dostępnych filmów.

Programy TV - otwiera listę dostępnych programów telewizyjnych.

Muzyka - otwiera listę dostępnych serwisów muzycznych i teledysków.

Gr - lista gier i powiązanych aplikacji.

Sport - lista aplikacji powiązanych ze sportem.

Wiadomości - lista aplikacji powiązanych z serwisami informacyjnymi.

Wyszukaj - umożliwia wyszukiwanie aplikacji

poprzez wprowadzenie nazwy lub jej części.

Ulubione - dodawanie aplikacji do listy „Ulubione” zapewni szybki dostęp do ulubionych aplikacji. Żeby dodać aplikację do listy, należy po prostu zaznaczyć dowolną aplikację i nacisnąć zielony przycisk, co spowoduje wyświetlenie się wybranej aplikacji na liście „Ulubione”. Żeby usunąć zbędną aplikację z listy „Ulubione”, należy zaznaczyć żądaną aplikację i nacisnąć ZIELONY przycisk.

Ustawienia - w menu ustawień możesz zmienić język portalu Aquos NET+, ustawić filtrowanie wyszukiwania aplikacji według wybranego języka oraz zresetować wszystkie ustawienia użytkownika przywracając ustawienia domyślne.

ZRESETOWANIE USTAWIENI UŻYTKOWNIKA: Jeśli chcesz całkowicie

usunąć wszystkie ustawienia użytkownika w portalu AQUOS NET+, musisz

najpierw wybrać menu ustawień portalu, a następnie wybrać opcję „Zresetuj swoje urządzenie”. Przy pomocy kursora wybierz TAK i naciśnij przycisk OK na pilocie, aby potwierdzić zresetowanie tych ustawień.

UWAGA: By spełniać oczekiwania klientów, ulepszymy nasze produkty. W wyniku naszych nieustających starań do AQUOS NET+ będą sukcesywnie dodawane nowe aplikacje. Aplikacje i zawartość AQUOS NET+ mogą zostać zmienione bez powiadomienia. Niektóre funkcje i zawartość mogą być niedostępne w Twoim kraju.

7-dniowy program telewizyjny

Program telewizyjny jest dostępny w trybie cyfrowej telewizji. Dostarcza informacje o zbliżających się programach (gdy jest to obsługiwane przez kanał cyfrowy). Możesz zobaczyć czasy rozpoczęcia i zakończenia wszystkich programów oraz wszystkie kanały przez następne 7 dni, a także ustawić przypomnienia.

1. Naciśnij przycisk [TV GUIDE]. Pojawi się program telewizyjny na 7 dni.
2. Poruszaj się po menu przy pomocy przycisków ▲/▼/◀/▶.

Możesz teraz:

Nagrać wybrany kanał telewizyjny i program naciskając przycisk CZERWONY.*

Ustaw przypomnienie naciskając przycisk ZIELONY.

Wyświetl poprzedni dzień naciskając przycisk ŻÓŁTY.

Wyświetl następny dzień naciskając przycisk NIEBIESKI.

Przycisk [INFO] wyświetla szczegółowe informacje o wybranej pozycji

3. Naciśnij [EXIT], żeby wyjść z programu telewizyjnego.

* - **Tylko dla modeli z funkcją nagrywania.**

Nagrywanie USB - tryb cyfrowy*

Telewizor posiada wbudowany moduł nagrywania USB. Funkcja jest dostępna w trybie cyfrowym, gdy używana jest w połączeniu z kompatybilną pamięcią USB lub twardym dyskiem USB. Zalety tego rozwiązania są następujące:

- Możliwość zapauzowania nadawanego programu telewizyjnego, szybkie przewijanie do przodu i do tyłu (do aktualnie nadawanego sygnału).
- Nagrywanie jednym przyciskiem, jeśli postanowisz nagrać bieżący program.
- Łatwe programowanie nagrywania przy pomocy 7-dniowego programu telewizyjnego.

Ze względu na charakter produktu konieczne jest użycie pamięci USB o dużej prędkości (ponieważ telewizor jednocześnie zapisuje i odczytuje dane, niektóre pamięci mogą być nieodpowiednie).

Minimalne wymagania - pamięć USB

- **Prędkość odczytu** - 20 Mb/s (megabajtów na sekundę)
- **Prędkość zapisu** - 6 Mb/s (megabajtów na sekundę)

Paузowanie emitowanego programu (przesunięcie czasowe)*

Paузowanie emitowanego programu jest bardzo proste.

- Naciśnij przycisk odtwarzania/pauzy, a obraz na telewizorze zostanie zatrzymany i rozpoczęcie się nagrywania emitowanego programu. Żeby wznowić oglądanie, naciśnij ponownie przycisk odtwarzania/pauzy. Naciśnij przycisk przewijania do przodu, żeby przejść do dalszej części nagrania (np. pominąć reklamy).
- Naciśnij przycisk przewijania do tyłu, żeby cofnąć nagranie (np. jeśli przewinąłeś za daleko).

WSKAZÓWKA: Gdy przełączysz telewizor do trybu czuwania lub zmienisz kanał, pamięć przesunięcia czasowego jest kasowana. Żeby wznowić funkcję przesunięcia czasowego, musisz nacisnąć przycisk odtwarzania/pauzy.

Nagrywanie jednym przyciskiem

W dowolnym momencie możesz nagrać aktualnie oglądany program. Żeby

to zrobić, musisz nacisnąć przycisk [REC].

WSKAZÓWKA: Opisany telewizor posiada jeden tuner telewizyjny, więc można nagrywać tylko oglądany kanał lub nagrywać jeden kanał, gdy telewizor jest w trybie czuwania.

UWAGA: Funkcja nagrywania USB dostępna jest tylko w trybie telewizji cyfrowej. Ze względu na prawa autorskie i nielegalne kopiowanie/nagrywanie, nie jest możliwe nagrywanie na/z innych wejścia/wyjścia.

* - tylko dla urządzeń z wbudowaną funkcją PVR

MHL

Port MHL (HDMI 3) - MHL to przewodowe rozwiązanie, które umożliwia dostęp do materiałów z telefonu lub tabletu na dużym ekranie w najwyższej jakości. Łącząc poprzez przewód MHL (sprzedawany oddzielnie) urządzenie mobilne i telewizor, możesz odtwarzać wszystkie materiały wideo, gry i fotografie bezpośrednio na ekranie telewizora. System MHL w prosty sposób powiela ekran urządzenia mobilnego, działając ze wszystkimi aplikacjami, a w trakcie podłączenia pozwala również ładować urządzenie.

Karta produktu

Znak towarowy	SHARP					
Model	LC-32CHG6352E	LC-32CFG6352E	LC-40CFG6352E	LC-43CFG6352E	LC-49CFG6352E	LC-55CFG6352E
Klasa wydajności energetycznej	A+	A+	A+	A+	A+	A+
Widoczny rozmiar ekranu (przekątna)	32" / 81cm	32" / 81cm	40" / 102cm	43" / 109cm	49" / 123cm	55" / 139cm
Zużycie energii w trybie włączenia	31,0 W	31,0 W	45,0 W	50,0 W	67,0 W	85,0 W
Roczne zużycie energii*	45 kWh	45 kWh	66 kWh	73 kWh	98 kWh	124 kWh
Zużycie energii w trybie czuwania**	<0,50 W	<0,50 W	<0,50 W	<0,50 W	<0,50 W	<0,50 W
Zużycie energii przy wyłączonym zasilaniu	N/A					
Rozdzielczość ekranu	1366 (H) x 768 (V)	1920 (H) x 1080 (V)	1920 (H) x 1080 (V)	1920 (H) x 1080 (V)	1920 (H) x 1080 (V)	1920 (H) x 1080 (V)

* - Pobór energii XYZ kWh rocznie w oparciu o zużycie energii przy pracy 4 godziny dziennie przez 365 dni. Rzeczywiste zużycie energii zależy od wykorzystania telewizora.

** - gdy telewizor jest wyłączony pilotem i żadna funkcja nie jest aktywna

Důležité bezpečnostní pokyny



Přečtěte si prosím tyto instrukce. Před použitím zařízení si přečtěte všechny bezpečnostní a provozní pokyny.

Abyste zabránili šíření požáru, nikdy se k tomuto výrobku nepřibližujte se svíčkou nebo jiným otevřeným ohněm.



- Televizory s úhlopříčkou 43" nebo větší musí být zdvihány a přenášeny minimálně dvěma osobami.
- Buďte opatrní! Žádné části TV nesmějí být opravovány nebo vyměňovány uživatelem. V případě poruchy, se obraťte na výrobce nebo autorizovaný servis. Kontakt s některými částmi uvnitř přístroje může ohrozit váš život. Záruka se nevztahuje na závady způsobené neodbornými zásahy do zařízení!.
- Neodstraňujte zadní kryt zařízení.
- Tento spotřebič je určen pro příjem a reprodukci obrazových nebo zvukových signálů. Jakékoliv jiné použití je přísně zakázáno.
- Nevystavujte TV kapajícím nebo stříkajícím kapalinám.
- Chcete-li TV odpojit od napájení, odpojte zástrčku z napájecí zásuvky.
- Je-li napájecí kabel poškozen, musí být nahrazen výrobcem, jeho servisním technikem nebo podobně kvalifikovanou osobou, aby nedošlo k úrazu.
- Ideální vzdálenost pro sledování televize je přibližně pětinašobek úhlopříčky obrazovky. Světlo dopadající na obrazovku z jiných zdrojů světla může způsobit odrazy a zhoršení kvality obrazu.
- Zajistěte dostatečné větrání a dostatečnou vzdálenost spotřebiče od jiných kusů nábytku.
- Nainstalujte produkt nejméně 5 cm od zdi pro zabezpečení větrání.
- Ujistěte se, že ventilací otvory nejsou překryté věci, jako jsou noviny, záclony a ručníky, atd.
- TV je navržen tak, aby fungovala v mírném podnebí,
- Televizor je určen výhradně pro provoz na suchém místě. Při použití přístroje v exteriéru se prosím ujistěte, že je chráněn proti vlhkosti (dešti, stříkající vodě). Nikdy nevystavujte přístroj vlhkosti.
- Na TV nedávejte žádné nádoby naplněné kapalinami, např. vázy, atd. Tyto nádoby by se mohly převrhnout, a voda která by se mohla dostat do přístroje a způsobit zkrat. Postavte přístroj výlučně na rovné a stabilní povrchy. Nepokládejte žádné předměty, jako jsou noviny nebo deky, atd. na nebo pod přístroj.
- Neumísťujte přístroj v blízkosti topných těles nebo na místa s přímým slunečním zářením, protože to má negativní vliv na chlazení zařízení. Akumulované teplo je pro zařízení nebezpečné a může vážně snížit jeho životnost. V zájmu zajištění bezpečnosti přístroje, požádejte kvalifikovanou osobu k odstranění nečistot z přístroje.
- Pokuste se předejít poškození napájecího kabelu a síťového adaptéru (pokud je součástí balení). Přístroj může být připojen pouze pomocí příloženého síťového kabelu / adaptéru.
- Bouřky jsou nebezpečné pro všechny elektrické spotřebiče. V případě zasažení elektrické sítě nebo anténního rozvodu bleskem, může dojít k poškození zařízení, i když je vypnuté. Proto byste měli odpojit všechny kabely a konektory přístroje před bouří.

- K čištění obrazovky spotřebiče používejte pouze vlhký a měkký hadřík. Používejte pouze čistou vodu, nepoužívejte saponáty a rozpouštědla.
- Umístěte televizor v blízkosti stěny tak, aby se zabránilo možnosti jeho pádu.
- VAROVÁNÍ - Televizní sadu nikdy nedávejte na nestabilní místo. Televizní sada může spadnout, způsobit vážné zranění nebo smrt. Řadě zranění, zejména dětí, se lze vyhnout tím, že přijmete jednoduchá bezpečnostní opatření:
- Používejte skříňky nebo podstavce doporučené výrobcem televizní sady.
- Používejte pouze nábytek, který dokáže televizní sadu bezpečně unést.
- Zkontrolujte, zda televizní sada nepěchne přes okraj nábytku, na kterém je umístěna.
- Televizní sadu neumísťujte na vysoký nábytek (např. komody nebo knihovny) aniž byste upevnili jak nábytek, tak televizní sadu ke vhodné podpoře.
- Televizní sadu neumísťujte na látku nebo jiné materiály, které by se mohly nahnázet mezi televizní sadou a nábytkem.
- Děti poučte o nebezpečí lezení na nábytek, pokud by chtěly dosáhnout na televizní sadu nebo její ovládací.
- Zajistěte, aby děti na TV nelezly ani se na ni nezavěšovaly.
- V případě přemístění televizoru ze stávajícího umístění je třeba vzít v úvahu výše uvedené doporučení.
- Níže uvedené pokyny představují bezpečnější způsob zajištění televizoru montáží na stěnu tak, aby se zamezilo možnosti jeho pádu. Tím se zabráni možnému zranění a jeho poškození.
- Pro tento typ instalace budete potřebovat fixační drát.
 - A) Pomocí jednoho / obou horních montážních otvorů určených pro montáž na stěnu a šroubů (šrouby jsou dodávány přímo v montážních otvorech) připevněte jeden konec upevňovacího drátu / drátů na televizor,
 - B) Zajistěte druhý konec upevňovacího drátu / drátů o vaši zeď.
- Software na vašem televizoru a OSD rozložení mohou být změněny bez předchozího upozornění.
- Poznamka: V případě elektrostatischekého výboje (ESD) nemusí zařízení fungovat správně. V takovém případě TV vypněte a znovu zapněte. TV bude fungovat normálně.

Varování:

- TV nepoužívejte bezprostředně po rozbalení. Než TV použijete, počkejte než se zahřeje na pokojovou teplotu.
- Nikdy nepřipojujte externí zařízení k zapnutému spotřebiči. Vypněte nejen televizor, ale i zařízení, která jsou připojena! Zapojte zástrčku do zásuvky až po připojení externích zařízení a antény!
- Zajistěte volný přístup k síťové zástrčce zařízení.
- Zařízení není určeno pro použití jako monitor počítače na pracovišti.
- Dlouhodobé používání sluchátek při vysoké hlasitosti může vést k nevratnému poškození sluchu.
- Zabezpečte správnou likvidaci zařízení a všech komponent včetně baterií s ohledem na životní prostředí. V případě pochybností, kontaktujte prosím svůj místní úřad pro podrobnosti o recyklaci.
- Nikdy nepřipojujte externí zařízení k zapnutému spotřebiči. Vypněte nejen televizor, ale i zařízení, která jsou připojena! Zapojte zástrčku do zásuvky až po připojení externích zařízení a antény!
- Zajistěte volný přístup k hlavnímu vypínači a síťové zástrčce zařízení.
- Zařízení není určeno pro použití jako monitor počítače na pracovišti.
- Dlouhodobé používání sluchátek při vysoké hlasitosti může vést k nevratnému poškození sluchu.
- Zabezpečte správnou likvidaci zařízení a všech komponent včetně baterií s ohledem na životní prostředí. V případě pochybností, kontaktujte prosím svůj místní úřad pro podrobnosti o recyklaci.
- Výrobce nemůže být zodpovědný nebo odpovědný za problémy související se zákaznickým servisem, který se týká obsahu nebo služeb třetí strany. Jakékoli otázky, komentáře nebo dotazy na službu související s obsahem nebo službami třetí strany se musí týkat přímo poskytovatele obsahu nebo poskytovatele služeb.

- Existuje řada důvodů, proč nemůžete získat přístup k obsahu nebo službám ze zařízení, které se samotným zařízením nesoúvisí, včetně, ale nejen, výpadku napájení, připojení k internetu nebo nesprávné konfigurace vašeho zařízení. Společnost Universal Media Corporation, její ředitelé, zaměstnanci, úředníci, zástupci, dodavatelé a pobočky nenesou odpovědnost vůči vám nebo třetí straně týkající se takového selhání nebo výpadků údržby, bez ohledu na příčinu nebo to, zda tomu bylo možné předjet.
- Veškerý obsah nebo služby třetích stran přístupné přes toto zařízení jsou vám poskytovány "tak jak jsou" a na bázi "k dispozici" a Universal Media Corporation a její pobočky vám neposkytují žádnou záruku, včetně, bez omezení, jakýchkoli záruk obchodovatelnosti, neporušení, vhodnosti k určitému účelu nebo jakýchkoli záruk vhodnosti, dostupnosti, přesnosti, úplnosti, bezpečnosti, názvu, užitečnosti, nedostatku nedbalosti nebo bezproblémového nebo nepřerušovaného provozu nebo použití obsahu či služeb poskytovaných nebo toho, že obsah či služby, které vám budou poskytnuty, splní vaše požadavky a očekávání.
- "Universal Media Corporation" není zástupce a nenese odpovědnost za jednání či opomenutí ze strany poskytovatelů obsahu nebo služeb třetí strany, ani za aspekt obsahu nebo služeb souvisejících s takovými třetími stranami.
- "Universal Media Corporation" a/nebo její pobočky nejsou v žádné případě zodpovědné vám nebo jakékoli třetí straně za přímé, nepřímé, speciální, náhodné, trestní, následné nebo jiné škody, bez ohledu na to, zda se teorie odpovědnosti zakládá na smlouvě, deliktu, nedbalosti, porušení záruky, přísné odpovědnosti a bez ohledu na to zda byla společnost Universal Media Corporation a/nebo její pobočky byly o možnosti takových škod informovány.

Důležité informace, týkající se použití videoher, počítačů, speciálních titulků nebo jiného zobrazení nepohyblivých obrázků.

- Nadměrné používání programových materiálů s nepohyblivým obrázkem může způsobit permanentní „stinový obraz“ na LCD panelu. Tento obrázek na pozadí je při normálních programech viditelný ve formě stacionárního nepohyblivého obrázku.
- Tento typ nezvratného poškození LCD/LED panelu se dá omezit dodržení následujících kroků:
 - » Snížením nastavení jasu/kontrastu na minimální sledovatelnou úroveň.
 - » Teletext: Nesledujte stacionární stránku po delší dobu
 - » Nabídka TV/DVD, např.: Seznamy obsahů DVD disku
 - » Režim pauzy: Neponěchávejte TV v režimu pauzy po dlouhý čas, např. při sledování DVD nebo videa.
 - » Vypnutím zařízení pokud se nepoužívá

Baterie

- Při vkládání baterií dodržte správnou polaritu.
- Nevystavujte baterie vysokým teplotám a nepokládejte je na místech, kde teplota se může rychle zvyšovat, např. v blízkosti ohně nebo na přímém slunci.
- Nevystavujte baterie nadměrnému sálavému teplu, neházejte je do ohně, nerozebírejte je, a nesnažte se dobíjet nedobíjatelně. Mohly by vytect nebo explodovat.
 - » Nikdy nepoužívejte různé typy baterií a nemíchejte nové a staré.
 - » Baterie likvidujte s ohledem na životní prostředí.
 - » Většina zemí EU upravuje nakládání s bateriemi zákonem.



Cd

Likvidace produktu

- Elektrická zařízení by neměla být likvidována společně s komunálním odpadem. Informujte se na místním úřadě nebo prodejce o správné recyklaci zařízení.



Prohlášení CE:

- Společnost Universal Media Corporation s.r.o. tímto prohlašuje, že tato LED TV odpovídá základním požadavkům a ostatním relevantním ustanovením směrnice RED 2014/53/EU. <http://www.sharp.eu/av/documents-of-conformity>

Ochranné známky

• Výrazy HDMI a HDMI High-Definition Multimedia Interface, a logo HDMI jsou ochranné známky nebo registrované ochranné známky HDMI Licensing, LLC v USA a ostatních zemích.

• "HD Tv" Logo je ochranná známka společnosti DIGITALEUROPE.

• "HD Tv 1080p" Logo je ochranná známka společnosti DIGITALEUROPE.

• DVB logo je registrovaná ochranná známka projektu Digital Video Broadcasting - DVB.

• Vyrobeno na základě licence poskytnuté společností Dolby Laboratories. Dolby, Dolby Audio a symbol dvojitého D jsou ochranné známky společnosti Dolby Laboratories.

• Patenty DTS najdete na webové stránce <http://patents.dts.com>. Vyrobeno na základě licence společnosti DTS Licensing Limited. Nápis DTS, symbol a nápis DTS spolu se symbolem jsou registrované ochranné známky. DTS TruSurround je ochranná známka společnosti DTS, Inc. © DTS, Inc. Všechna práva vyhrazena.

• YouTube a logo YouTube jsou ochranné známky Google Inc

• Logo Wi-Fi CERTIFIED je certifikační známka Wi-Fi Alliance.

• Wi-Fi CERTIFIED Miracast a Miracast jsou ochranné známky Wi-Fi Alliance.

• DLNA, logo DLNA a DLNA CERTIFIED jsou ochranné známky, servisní známky nebo certifikační známky Digital Living Network Alliance.

• Harman Kardon je ochranná známka společnosti HARMAN International Industries, Incorporated, registrované ve Spojených státech a/nebo dalších zemích.

Co je v balení

Balení obsahuje následující součásti:

- | | |
|-----------------------------|----------------------------------|
| • 1 x TV | • 1 x RF kabel |
| • 1 x dálkové ovládání | • 1 x instalační sada pro stojan |
| • 2 x baterie AAA | • 1 x návod k obsluze |
| • 1x Mini komponent adaptér | • 1x Mini kompozit adaptér |

Montáž stojanu

Postupujte podle pokynů na poslední stránce tohoto návodu.

Montáž TV na stěnu

- Vyjměte čtyři šrouby, které se nachází v otvorech pro montáž na stěnu.
- Držák na stěnu lze snadno připojit k montážním otvorům v zadní části TV.
- Na televizi nasadte závěs k montáži na stěnu, tak, jak je doporučeno výrobcem.

Začínáme – počáteční nastavení

- Prostřednictvím dodaného RF kabelu připojte TV k zásuvce TV antény.
- Pro připojení k internetu pomocí kabelu použijte kabel Cat 5/Ethernet (není součástí balení), který povedete z TV do vašeho modemu/routeru.
- Vložte baterie do dálkového ovládání.
- Napájecí kabel zapojte do elektrické zásuvky. Jakmile je TV připojena k napájení, měla by se automaticky zapnout.
 - Pokud se TV zapne automaticky** a zobrazí se obrazovka první instalace, ale TV na dálkové ovládání nereaguje, na několik sekund stiskněte a podržte ŽLUTÉ a MODRÉ tlačítka na dálkovém ovládání. Na potvrzení spárování TV a dálkového ovládání kontrolka 5x zabliká.
 - Pokud se TV automaticky nezapne**, budete muset TV zapnout pomocí tlačítka pohotovostního režimu na TV (ne na dálkovém ovládání). Po zapnutí jednou stiskněte tlačítka pohotovostního režimu na TV, tak vyvoláte zobrazení „menu párování“, a v něm pomocí tlačítka CH+/CH- TV (funkce procházení směrem nahoru/dolů v menu) označíte možnost „Spárovat dálkové ovládání“, potom na TV stiskněte tlačítka pohotovostního režimu (funkce OK v menu) a svůj výběr potvrďte, následně na dálkovém ovládání na několik sekund stiskněte a podržte ŽLUTÉ a MODRÉ tlačítka, kontrolka 5 zabliká a tak potvrdí spárování TV a dálkového ovládání.
- Přivítá vás úvodní nastavovací obrazovka.** Jestliže se nezobrazí, stiskněte [MENU] na dálkovém ovládání, potom 8-8-8-8, zobrazí se nabídka. Pokud chcete změnit jakékoli výchozí nastavení, použijte tlačítka pro ▲/▼/◀/▶ navigaci. Menu můžete kdykoliv opustit stisknutím tlačítka [EXIT].
- Prosím upravitě žadáné položky v menu **PRVNÍ INSTALACE**.
 - KROK 1** - Nastavte jazyk TV menu.
 - KROK 2** - Nastavte zemi.
 - KROK 3** - Nastavte typ připojení k síti. Pokud si přejete tento krok přeskočit a připojit TV k síti později, prosím, vyberte možnost Přeskočit nastavení sítě.
 - KROK 4** - Vyberte umístění TV. V případě domácího použití vyberte Domov. V případě demo režimu v obchodě nastavte Obchod.
 - KROK 5** - Vyberte, zda má vaše TV stojan nebo je připevněna na stěnu.

Podle vybrané možnosti TV provede optimální nastavení audia.

KROK 6 - Vyberte vstupní zdroj, který chcete použít. Pokud jste k TV připojili kabel RF, vyberte DTV. Pokud máte TV připojenou k satelitu, vyberte DVB-S*. V případě, že používáte set-top-box, vyberte správný vstup TV, do kterého je zapojený.

- Pokud jste v posledním kroku vybrali DTV nebo DVB-S2, budete požádáni, zda chcete naladit kanály. Pokud vyberete „Ne“, můžete kanály naladit později, prostřednictvím menu NASTAVENÍ/KANÁL. Pokud vyberete „Ano“, menu ladění zmizí.

Ladění digitální TV (DTV): U antény DVB vyberte, jaký typ signálu máte. Terestriální (DVB-T) nebo kabelový (DVB-C). Potom zadejte Automatické ladění a nastavte požadované nastavení. Znovu vyberte Automatické ladění a začněte s laděním kanálů.

Ladění satelitu (DVB-S2)*: Spusťte Automatické ladění a zadejte Satelit. Zde si můžete vybrat z různých satelitů. Satelit, který si přejete naladit, vyberte stisknutím tlačítka OK na dálkovém ovládání. Potom se vraťte do předchozího menu, na dálkovém ovládání stiskněte tlačítka BACK (ZPĚT) a pro spuštění ladění kanálů vyberte Automatické ladění.

POZNÁMKA: Chcete-li zkrátit délku ladění satelitních kanálů, některé země mají v případě nejoblíbenějšího satelitu v daném regionu předem nainstalovaný seznam kanálů. Je-li to případ vámi vybrané země, budete požádáni, zda chcete nahrát předem nainstalovaný seznam kanálů. Pokud si vyberete „Ano“, seznam kanálů bude do vaší TV importován během několika sekund.

TIP: Pokud vám chybí kanály, důvodem je pravděpodobně síla signálu, měli byste zvážit připojení zesilovače signálu a znovu naladit TV.

* - pouze pro modely s DVB-S tunerem

Dálkové ovládání

Rádiově řízený dálkový ovladač - Už žádné míření směrem k TV! Viz obrázek dálkového ovladače na druhé straně tohoto manuálu k obsluze.

- STANDBY** – Přepnutí TV do pohotovostního režimu a naopak.
- NETFLIX** – Zobrazí menu NETFLIX.
- MUTE** – Ztlumění zvuku.
- 0 – 9** – přímá volba TV kanálu.
- YouTube** – Spustí aplikaci YouTube.
- NET+** – Zobrazí menu AQUOS NET+.
- SOURCE** – Zobrazení nabídky vstup/zdroj.
- TV GUIDE** – Sedmidenní TV program (Digitální režim)
- Návrat na předcházející sledovaný kanál
- DTV** – Přepnutí na digitální TV zdroj.
- VOL ▲/▼** – Zvýšení/snížení úrovně hlasitosti
- FAV** – Zobrazení seznamu oblíbených položek
- INFO** – Stiskněte jednou pro zobrazení informací o aktuálním/následujícím kanálu. Stiskněte dvakrát pro zobrazení informací a programových informací o aktuálním programu.
- CH ▲/▼** – Zvýšení nebo snížení sledovaného kanálu.
- SUBTITLE** – Zapnutí/Vypnutí dialogu ve spodní části obrazovky.
- TELETEXT** – Režim Teletext - Zobrazení teletextu.
- MENU** – Zobrazení nabídky OSD.
- BACK** – Zpět na předchozí menu.
- EXIT** – Opustění všech nabídek.
- (▲/▼/◀/▶/OK)** – Umožňuje přecházet nabídkou na obrazovce a upravit systémové nastavení podle vašich preferencí. Pro změnu režimu obrazu během sledování TV stiskněte ▲. Pro změnu režimu zvuku během sledování TV stiskněte ▼.
- Přehrávání v režimu rychlého převíjení zpět
- Přehrávání v režimu rychlého převíjení vpřed
- Přehrávání/pauza
- Rec1** – PVR režim - PVR nahrávání
- Opakované spuštění aktuální kapitoly
- Posunutí dopředu na další kapitolu
- Zastavení přehrávání

28. **Rec List¹** – PVR režim - Seznam nahrávek.

29. **BAREVNÁ TLAČÍTKA** – Další funkce v Teletextu a TV menu

¹ - k dispozici pouze pro TV s funkcí PVR

TV tlačítka

Vol+ Zvýšení hlasitosti a nabídka doprava

Vol- Snížení hlasitosti a nabídka doleva

CH+ Program/Kanál nahoru a nabídka nahoru

CH- Program/Kanál dolů a nabídka dolů

MENU Zobrazí nabídku/OSD

SOURCE Zobrazí vstupní zdroj nabídky

STANDBY Pohotovostní zapnutí/vypnutí

Režim výběru vstupu/zdroje

Přepínání mezi různými vstupy/připojení.

a. Použitím tlačítek na dálkovém ovládacím:











1. Stisknete [SOURCE] – Zobrazí se zdrojová nabídka
2. Stisknutím [◀] nebo [▶] vyberte požadovaný vstup.
3. Stisknete [OK]



b. Použitím tlačítek na televizoru:

1. Stisknete [SOURCE]
2. Pohybuje nahoru/dolů pomocí tlačítek Vol+/Vol- na požadovaný vstup/zdroj
3. Stisknutím [SOURCE] změňte na požadovaný vstup/zdroj.

Připojení

Typy konektorů, které jsou k dispozici pro různé modely naleznete v tabulce na stránce 94.

	USB USB Vstup 1, 2
	HDMI 1, 2, 3 in HDMI Vstup 1, 2, 3
	Čtečka karty SD* Karta SD Vstup
	VGA (PC)* VGA PC vstup
	VGA (PC) Audio In* 3.5mm PC audio vstup
	Mini AV Video vstup a Komponent/Video audio vstup
	Mini YPbPr Mini Komponent HD vstup
	SCART SCART vstup
	CI Card IN CI konektor
	RF In RF/TV Vstup TV Antény
	Sat In* Satelitní vstup

	Digital Optical Audio Out Digitální optický audio výstup
	RJ 45 Ethernet/LAN
	HEADPHONES 3.5mm sluchátkový výstup

* - pouze pro vybrané modely

Navigace v TV nabídce

Do menu se dostanete stisknutím tlačítka [MENU] na dálkovém ovladači. Do nabídky se dostanete stisknutím [OK]. Chcete-li změnit jakékoli výchozí nastavení, použijte tlačítka pro ▲/▼/◀/▶ rolování. Jakékoli nastavení potvrdíte tlačítkem [OK]. Menu můžete kdykoliv opustit stiskem tlačítka [EXIT].

Netflix

Přední internetová televizní síť. Nabízí tisíce filmů a TV pořadů, včetně originálních seriálů, dokumentů a filmů. Členové si mohou obsah přehrávat, pozastavit a obnovit, bez jakýchkoli reklam nebo závazků. Do této aplikace se můžete přihlásit pomocí svého stávajícího účtu Netflix. Nemáte-li účet Netflix, můžete se zaregistrovat prostřednictvím této aplikace nebo oficiální webové stránky Netflix.

YouTube

Aplikace pro sdílení videí vám umožňuje objevovat a sledovat originálně vytvářená videa.

POZNÁMKA: Aby aplikace YouTube fungovala, je třeba, abyste na TV nastavili správné datum a čas. Více informací o nastavení data/ času na TV naleznete v kapitole tohoto návodu k použití s názvem ČAS. Ujistěte se, že vaše síť neblokuje přístup k YouTube a že rychlost připojení k internetu dostáváte k prohlížení obsahu YouTube.

Další aplikace

Obsahuje nejběžněji používané aplikace, nabízí rychlý a snadný přístup.

AQUOS NET+ - Otevře portál Sharp SMART.

Weather - Aplikace s předpověďmi počasí AccuWeather.

Prohlížeč - Aplikace pro přístup k webovým stránkám prostřednictvím internetu. Navigace v prohlížeči:

- **CH+** - přechod o stránku nahoru
- **CH-** - přechod o stránku dolů
- **Red Button** - zobrazit/skrýt lištu menu prohlížeče
- **Yellow Button** - Přiblížení
- **Blue Button** - Oddálení

Vstupy

Z tohoto menu můžete přepnout vstupní signál na jiný zdroj/připojené zařízení.

Média

USB - Multimediální režim nabízí přehrávání různého obsahu uloženého na USB disku. Obsah se rozdělí na různé typy souborů: Fotografie, hudba a film.

"Možnost souboru" zobrazí a umožní vám přehrát všechny typy podporovaného obsahu.

1. Menu můžete procházet pomocí tlačítek ▲/▼/◀/▶. Pro potvrzení položky, kterou chcete přehrát/zobrazit, stisknete tlačítko [OK].
2. Během zobrazení obsahu můžete režimy přehrávání ovládat pomocí tlačítek dálkového ovládání nebo pomocí navigačního menu a výběrem tlačítek ▲/▼/◀/▶ a [OK].

POZNÁMKA: Nedoporučuje se používání USB prodlužovacích kabelů, protože mohou způsobit snížení kvality obrazu/zvuku a zastavování přehrávání USB obsahu.

Miracast* - Umožní vám zobrazit obsah z vašeho chytrého telefonu nebo tabletu na TV obrazovce. Bezdrátové připojení se tvoří pomocí Wi-Fi Direct, tudíž není nutný přístup k vaší domácí síti a umožní přehrávání a spuštění obsahu přímo z těchto serverů.

Server Médii - Automaticky vyhledá servery s digitálními médii (DMS) připojené k vaší domácí síti a umožní přehrávání a spuštění obsahu přímo z těchto serverů.

* - **Tato funkce je k dispozici pouze na vybraných chytrých telefonech a noteboocích.**

Obraz

Režim obrazu - Vyberte z následujících předvolených nastavení

- **Standard** - Předvolené nastavení
- **Film** - Nastavení světlejších barev a nižšího jasu.
- **Uživatelský** - Umožňuje manuálně měnit všechna nastavení
- **Eco** - Spotřeběbavá o 15% méně energie.
- **Dynamický** - Doporučené nastavení pro rychle se pohybující obraz

Kontrast - Nastavuje vyvážení černé a bílé.

Jas - Zvýšení nebo snížení jasu obrazu.

Barevná sytost - Zvyšuje barvu černé a bílé.

Ostrost - Zvýšení nebo snížení ostrosti obrazu.

Podání barev - Vyberte z následujících předvolených nastavení.

- **Normální** - Předvolené nastavení.
- **Teplá** - Zvýrazněná červená barva v obraze.
- **Studená** - Zvýrazněná modrá barva v obraze.

Poměr stran - Formát obrazu se může měnit v závislosti na kanálu/vysílání. Existuje více různých možností k uspokojení vašich potřeb.

- **Auto** - Automaticky zobrazí nejlepší formát obrazu tak, aby byl obraz ve správné poloze. Na obraze se mohou vyskytnout černé čáry. Na horním/spodním okraji nebo po stranách.
- **4:3** - Formát 4:3 je zobrazen v původní velikosti. Aby byla obrazovka při poměru 16:9 vyplněna, jsou po stranách zobrazeny boční pásy.
- **16:9** - Formáty obrazovky s regulárním signálem 16:9.
- **Zoom 1/2** - Obraz je ve správném poměru stran, ale zvětšený na celou obrazovku.
- **Bod po Bodu (HDMI)** - Zobrazení obrazu v jeho originálním rozlišení bez změn.
- **Celá obrazovka** - Roztáhne obraz na celou obrazovku.

PC*

- **Aut. nastavení** - Umožňuje automatické nakonfigurování televizoru k použití jako monitoru pro počítač
- **H Posuv** - Změna horizontální polohy obrazu
- **V Posuv** - Změna vertikální polohy obrazu
- **Velikost** - Zvětšení velikosti obrazu
- **Fáze** - Nastavení zpoždění fáze za účelem snížení šumu obrazu

* - **pouze pro vybrané modely**

Expertní nastavení

- **Redukce šumu** - Filtruje a snižuje šum (interference) obrazu.

- **Aktivní kontrast** - Automaticky optimalizuje "podsvícení" a "kontrast" obrazu podle jasu obrazovky.
- **Podsívání** - Nastavení jasu obrazovky se zvýšením/snížením podsívání na panelu.
- **Gamma** - Nastavení tónu mezi světly a tmavými částmi obrazu.
- **Červená** - Nastavení červených tónů obrazu.
- **Zelená** - Úprava zelených tónů obrazu.
- **Modrá** - Úprava modrých tónů obrazu.

ZVUK

Režim zvuku - Vyberte z následujících předvolených nastavení

- **Standard** - Předvolené nastavení
- **Hudba** - Hudba v popředí před hlasy
- **Film** - Poskytne živější a plnější zvuk při sledování filmů
- **Uživatelský** - Výběr nastavení dle vlastních potřeb
- **Sport** - U sportu zvuk v popředí

Ekvalizér - Nastaví hlasitost různých zvukových frekvencí. Úroveň ekvalizéru lze nastavit pouze je-li zvolen režim zvuku "Osobní".

Vyvážení - Slouží k přepínání zvuku mezi levými a pravými reproduktory

Automatická úroveň hlasitosti - Při přepnutí na "on" zůstane hlasitost na stejné úrovni bez ohledu na vstup/zdroj

DTS TruSurround - Zapnutí/vypnutí efektu prostorového zvuku.

Digitální výstup - Toto je digitální audio výstup.

Vyberte z následujících možností:

- **Vyp.** - Vypnuto
- **Auto.** - Automaticky zvolí nejlepší nastavení
- **PCM** - Tuto možnost vyberte, pokud jste připojení ke Stereo Hi-Fi přes digitální audio kabel (Impulsní kódová modulace (PCM) je digitálním zobrazením analogového signálu)

AD přepínač - Přídavná zvuková stopa pro zrakově postižené.

Dostupná pouze pro vybrané DTV programy.

AD hlasitost - Slouží k upravení hlasitosti zvukové stopy pro zrakově postižené.

Zvuková stopa - umožní vám vybrat různé nastavení audia/jazyku pro digitální TV nebo média.

Zpoždění zvuku (ms) - Nastavení pro synchronizaci videa a zvuku do TV reproduktorů.

Zpoždění digit. výstupu (ms). - Nastavení pro synchronizaci obrazu a zvuku pro externí reproduktory připojené přes digitální audio výstup.

NASTAVENÍ

KANÁL

Zdroj signálu. -Vyberte typ DTV signálu

- **DVB-T** - Pozemní (vzduchem šířený) vysílání
- **DVB-C** - Kabelová televize

Automatické ladění - Umožní přeladit všechny digitální televizní kanály, digitální rádiové stanice a analogové kanály

Analogové manuální ladění - Umožní manuálně naladit analogový signál

Digitální manuální ladění - Umožní manuálně naladit digitální signál

Editace programů - Umožní vymazat, přeskóčit a přidat oblíbené kanály.

- **Červené tlačítko** - smazat vybraný kanál.
- **Žluté tlačítko** - přesunout vybraný kanál. Kurzorem přejedte na kanál, který chcete přesunout na jinou pozici, potom stiskněte ŽLTÉ tlačítko. Nyní přesuňte vybraný kanál pomocí šipek NAHORU/DOLŮ na požadovanou pozici a znovu stiskněte ŽLTÉ tlačítko, kterým potvrdíte jeho novou pozici v seznamu kanálů.
- **Modré tlačítko** - Přeskočit vybraný kanál. Kanály vybrané k přeskóčení se při stisknutí tlačítek CH+ nebo CH- nezobrazí.

Informace o signálu - Informace o kvalitě signálu

Ci informace - Služba sledování placených programů vyžaduje připojení karty „smartcard“ k televizoru. Pokud si objednáte placené

programy, poskytovatel služeb vám poskytne "CAM" a "smartcard". CAM poté připojte ke otvoru COMMON INTERFACE PORT (CI Card In).

Seřadit podle LCN - Zapněte LCN, pokud chcete nalaďené kanály seřadit podle preferencí poskytovatele služeb digitálního vysílání. (platí pouze pro DVB-T a DVB-C kanály).

Automatická aktualizace kanálu - Pokud tuto možnost nastavíte na ZAP, pozice, názvy a frekvence kanálu budou vašim poskytovatelem pravidelně aktualizovány. V případě, že jste kanály v seznamu kanálů seřadili dle svých preferencí, může to způsobit problémy. V takovém případě doporučujeme, abyste tuto možnost ponechali vypnutou.

Seznam nahrávek* - Zobrazí seznam nahraných pořadů na USB zařízení.

Seznam plánu - Zobrazí upomínky programu

Nastavení Satelitu** - Tato nabídka je dostupná pouze v režimu DVB-S2. Můžete zvolit typ satelitu, transpóderu, LNB, typ jste vaše atd
OAD (Aktualizace softwaru) - Zapněte/vypněte aktualizace softwaru OAD (over air download).

* - **pouze pro modely s funkcí nahrávání**

** - **pouze pro modely s DVB-S tunerem**

SÍŤ

Konfigurace sítě - Nejprve musíte vybrat typ připojení.

Můžete si vybrat připojení Wi-Fi nebo Wire (kabel).

POZNÁMKA: Pro připojení k internetu pomocí kabelu použijte kabel Cat 5/Ethernet (není součástí balení), který povedete z TV do vašeho modemu/routeru.

IP nastavení - nastavení připojení k síti LAN

- **Auto** - automaticky připojí televizor k domácí síti (Toto je výchozí nastavení, doporučuje se neměnit)
- **Manuál** - Umožňuje ručně změnit IP adresu, masku sítě, bránu a DNS.

Konfigurace Wi-Fi - Nastavení připojení k bezdrátové síti

- **Automatické vyhledávání Wi-Fi** - Automaticky vyhledá dostupné bezdrátové sítě. Vyberte požadovanou síť Wi-Fi a potom zadejte heslo sítě (Je-li síť chráněná heslem). Jakmile je heslo přijato, nebudete k jeho zadání znovu vyzváni.

POZNÁMKA: Proces připojení může trvat několik minut, budete trpěliví, prosím. Při každém zapnutí TV se provede automatické připojení k síti, i to může chvíli trvat.

Informace o síti - Informace o nastavení sítě

Test sítě - Test připojení sítě

ČAS

Automatická synchronizace - Automaticky nastaví čas a datum na TV. Vyžaduje nalaďení TV pomocí digitálního signálu a/nebo internetového připojení. Chcete-li provést nastavení času a data manuálně, funkci „Automatická synchronizace“ vypněte. Je-li „Automatická synchronizace“ vypnuta pomocí manuálně nastaveného data a času, tato informace se restartuje jakmile bude napájení TV odpojeno.

Hodiny - Zobrazí datum a čas. Lze nastavit je-li

„Automatická synchronizace“ nastavena na vypnutí.

Čas vypnutí - Nastavení konkrétního času pro vypnutí televizoru

Čas zapnutí - Nastavení určitého času zapnutí televizoru, zobrazení kanálu po zapnutí, zdroje signálu a také hlasitosti. Tuto funkci lze nastavit na každodenní opakování nebo na spuštění v určitý den.

Časovač spánku - Nastavení časovače vypnutí tak, aby se televizor po uplynutí nastavené doby automaticky vypnul. Vypnout -> 10min -> 20min -> 30min -> 60min -> 90min -> 120min -> 180min -> 240min

Čas OSD - Umožňuje nastavit dobu, po kterou OSD menu zůstane na obrazovce.

Auto. rež. spánku - Nastavení, kdy se má TV automaticky vypnout po posledním stisknutí jakéhokoliv tlačítka: Vyp. -> 3h -> 4h -> 5h.

Časová zóna - Změní aktuální časové pásmo.

ZÁMEK

Blokování systému (System Lock) - Zamknutí a odemknutí nabídky zadáním požadovaného 4 - místního hesla. Zadání ukončíte stisknutím tlačítka ◀. Pro vymazání použijte tlačítko ▶. Přednastavené heslo je 0000.

Nastavit heslo - Změna výchozího hesla.

Blokovat program - Uzamčení zadaných televizních kanálů.

Rodičovská kontrola - Uzamčení TV kanálů podle věku.

MOŽNOSTI

Jazyk - Umožňuje změnit jazyk menu

Jazyky pro zvuk - Umožňuje změnit jazyk zvuku pro kanály DVB.

Jazyky pro tituly - Umožňuje změnit jazyk titulků pro kanály DVB tituly.

Zhoršený poslech - Pokud signál poskytuje podporu pro sluchově postižené, stisknutím tlačítka "Subtitle" mohou být tyto tituly zobrazeny. Pokud nastavíte Sluchově postižení na Zap. a přepnete na kanál s podporou pro neslyšící, tituly pro sluchově postižené se zapnou automaticky.

Modrá obrazovka - Pokud neexistuje žádný vstupní signál, budete vidět modré pozadí (k dispozici pouze u některých vstupů).

Souborový systém PVR - Nastavení pro nahrávání na USB*

- **Vybrat disk** - Výběr USB vstupu a oddílu disku
- **Velikost souboru funkce Timeshift** - Nastavení velikosti, která se vyhradí na USB zařízení pro funkci Timeshift.
- **Formát** - Umožňuje naformátovat připojené paměťové USB zařízení na FAT 32 souborový systém.

UPOZORNĚNÍ: VŠECHNA DATA NA USB ZAŘÍZENÍ BUDOU SMAZÁNA!

- **Rychlost** - Ověřit rychlost připojené paměťové zařízení USB.

* - **pouze pro modely s funkcí nahrávání**

První instalace - Zobrazí menu úvodní instalace.

Aktualizace softwaru (USB) - Z důvodu zlepšování činnosti televizoru vydáváme po určité době nový firmware (volně ke stažení). Tato nabídka umožní nainstalovat do televizoru nový software/firmware. Více informací o způsobu stahování se dozvíte ve zveřejněném firmwarem. Kontaktujte zákaznickou linku nebo postupujte podle části „product support“ (podpora produktu) na webové stránce www.sharp.eu/av/.

Aktualizace softwaru (NET) - Umožní provést aktualizaci softwaru TV přes internet. Tato funkce vyhledá nový software a v případě potřeby provede aktualizaci.

POZNÁMKA: TV při každém spuštění automaticky vyhledá nová vydání softwaru. Pokud nalezne nový software, požádá vás, zda ho chcete stáhnout a instalovat. Pokud vyberete "Ano", TV provede aktualizaci na nejnovější software.

VAROVÁNÍ: Napájení TV nevyplínejte dokud se aktualizace nescukončí!

Reset TV - Obnovení továrního nastavení

HDMI CEC* - Umožňuje ovládat zařízení připojená přes rozhraní HDMI pomocí dálkového ovládání televizoru.

- **Seznam zařízení*** - Umožní vám přístup do menu připojeného zařízení a ovládání zařízení pomocí dálkového ovládání televizoru.
- **HDMI CEC** - aktivuje/deaktivuje funkci HDMI CEC.

- **Auto. rež. spánku*** - Automatické zapnutí/vypnutí připojených zařízení prostřednictvím rozhraní HDMI CEC
- **HDMI ARC*** - Posílá audio signál z pozemního/satelitního vysílání přes HDMI k AV receiveru bez použití audio kabelu. K dispozici pouze pro HDMI 2 vstup.

* - **Funkce HDMI CEC musí být podporována i na připojeném zařízení.**

Stav LED - Umožňuje uživateli zapnout/vypnout LED diodu indikující stav TV. (Pokud je nastaven na Vyp., LED dioda blikne během používání dálkového ovladače).

HbbTV - Umožní uživateli zapnout/vypnout HbbTV.

Chcete-li použít HbbTV, TV musí být připojená k internetu a sledovaný kanál musí funkci HbbTV podporovat.

Verze softwaru - Zobrazí aktuální verzi softwaru v televizi

AQUOS NET+

Chcete-li získat přístup k menu AQUOS NET+, stiskněte na dálkovém ovladači tlačítko NET+ nebo výběr provedte z menu Další aplikace.

POZNÁMKA: Počkajte, než se TV připojí k síti Wi-

Fi. Od zapnutí TV to může chvíli trvat.

Menu procházejte pomocí tlačítek ▲/▼/◀/▶. Pro potvrzení položky, kterou chcete přehrát/zobrazit, stiskněte tlačítko [OK]. Pro návrat stiskněte tlačítko [Menu] a pro přístup k doplňkovým funkcím použijte barevná tlačítka. Chcete-li AQUOS NET+ opustit, stiskněte tlačítko [EXIT].

Domů - Úvodní obrazovka s doporučenými filmy a nedávno otevřenými aplikacemi

Všechny aplikace - Otevře seznam aplikací k dispozici

Filmy - Otevře seznam filmů k dispozici

Seriály - Otevře seznam TV pořadů k dispozici

Hudba - Otevře seznam dostupné hudby a hudebních videí

Hry - Seznam her a herních aplikací.

Sport - Seznam sportovních aplikací.

Zprávy - Seznam aplikací se zprávami.

Hledat - vyhledání aplikace po zadání názvu nebo částečného názvu.

Moje aplikace - Přidáním aplikací do seznamu „Moje aplikace“ získáte možnost rychlého přístupu k vašim oblíbeným aplikacím. Chcete-li aplikaci přidat na seznam, jednoduše ji označte a stiskněte zelené tlačítko, poté se zobrazí seznam „Moje aplikace“. Chcete-li ze seznamu „Moje aplikace“ odebrat nechtěnou aplikaci, musíte aplikaci, kterou chcete smazat, označit a stisknout ZELÉNÉ tlačítko.

Nastavení - V menu nastavení můžete provést změnu jazyka portálu Aquos NET+, nastavit filtr pro aplikace specifické pro vybraný jazyk a restartovat veškerá uživatelská nastavení zpět do výchozího nastavení.

RESTART UŽIVATELSKÉHO NASTAVENÍ: Pokud si přejete úplně restartovat všechna nastavení AQUOS NET+, musíte nejprve spustit menu Nastavení a vybrat "Restartovat zařízení". Pomocí kurzoru vyberte ANO a restart nastavení potvrďte stisknutím OK na dálkovém ovládacím.

POZNÁMKA: Abychom splnili požadavky zákazníků, naše produkty neustále zlepšujeme. V důsledku našich neustálých snah o zlepšování, přidáváme do AQUOS NET+ nové aplikace. Aplikace a obsah AQUOS NET+ se mohou změnit bez oznámení. Některé z funkcí a obsah nemusí být ve vaší zemi k dispozici.

Sedmidenní TV program

TV program je dostupný v digitálním TV režimu. Poskytuje informace o budoucích programech (kde je to podporované digitálním kanálem). Můžete se podívat na začátek a konec všech programů a na program všech kanálů na následujících 7 dní, nastavit připomínky a naplánovat si nahrávání.

1. Stiskněte [TV GUIDE]. Zobrazí se TV program na následujících 7 dní.
2. V nabídce se posouváte pomocí ▲/▼/◀/▶

Nyní můžete:

Nahrát vybrané televizní kanály a programy stisknutím ČERVENÉHO tlačítka*

Nastavit si připomenutí stisknutím (ZELÉNÉ)

Podívejte se předchozí den stlačením (ŽLUTÉ)

Podívejte se následující den stlačením (MODRÉ)

[INFO] zobrazí detailní informace o vybraném programu.

3. Stisknutím [EXIT] ukončíte činnost se sedmidenním TV programem.

* - pouze pro modely s funkcí nahrávání

USB nahrávání - Digitální režim*

V televizoru je vestavěné nahrávací zařízení USB. Pokud je použita ve spojení s kompatibilním paměťovým zařízením USB nebo s pevným diskem USB, je tato funkce dostupná v režimu Digital. Výhody jsou následující:

- Zastavte aktuální vysílání TV, poté si jej přehrajte, rychle přejděte dopředu nebo dozadu (k vysílání TV)
 - Nahrávání jedním tlačítkem, pokud se rozhodnete, že chcete nahrát aktuální program
 - Snadné programovatelné nahrávání ze sedmidenního TV průvodce
- Vzhledem k vlastnostem výrobku je potřebné použít vysokorychlostní

paměťové zařízení USB (Vzhledem k tomu, že TV současně čte a zapisuje na paměťové zařízení, některá paměťové zařízení mohou být nevhodná).

Minimální specifikace – paměťové zařízení USB

- **Rychlost čtení** - 20 Mb/s (Mega Bytů za sekundu)
- **Rychlost zápisu** - 6 Mb/s (Mega Bytů za sekundu)

Zastavení aktuálního vysílání TV (časový posun)*

Zastavení živého televizního vysílání je velmi snadné.

- Stiskněte tlačítko play/pause, obraz televizoru se zastaví a spustí se nahrávání aktuálního obsahu. Abyste obnovili sledování, stiskněte opět play/pause.
- Stiskněte rychle posunutí dopředu a přejděte vpřed v nahrávání (tj. vynechte reklamy)
- Stiskněte rychle převinutí abyste se při nahrávání vrátili zpět (tj. pokud jste se rychle posunuli příliš daleko)

TIP: Když přepnete televizor do pohotovostního režimu, nebo změnit kanál je vymazání paměti časový posun (časové zpoždění). Znovu spustit, je třeba stisknout tlačítko přehrát/pozastavit TimeShift vyrovnávací.

Nahrávání jedním tlačítkem

Kdykoli se rozhodnete nahrát aktuálně sledovaný kanál. Pokud tak chcete učinit, stiskněte tlačítko [REC].

TIP: Televizor obsahuje jeden TV přijímač, proto může nahrát jen kanál, který sledujete nebo nahrát kanál dokud je televizor v pohotovostním režimu.

POZNÁMKA: Nahrávací funkce USB je dostupná pouze v TV režimu Digital. Kvůli autorskému právu a ilegálnímu kopírování/nahrávání nelze nahrávat na/z jiného vstupního/výstupního zdroje.

* - pouze pro modely s funkcí nahrávání

MHL

MHL Port (HDMI 3) - MHL je řešení, které vám umožňuje přístup k médiím z vašeho telefonu nebo tabletu na velké obrazovce té nejvyšší kvality. Zapojením kabelu MHL (prodává se samostatně) z vašeho mobilního telefonu a do vaší TV můžete přehrávat všechna svá videa, hry a fotografie přímo na své TV. MHL jednoduše zrcadlí obrazovku vašeho mobilního zařízení, tudíž zařízení pracuje se všemi aplikacemi, při zapojení se bude vaše zařízení také nabíjet.

Informační list výrobku

Ochranná známka	SHARP					
Model	LC-32CHG6352E	LC-32CFG6352E	LC-40CFG6352E	LC-43CFG6352E	LC-49CFG6352E	LC-55CFG6352E
Třída energetické účinnosti	A+	A+	A+	A+	A+	A+
Viditelná úhlopříčka obrazovky	32" / 81cm	32" / 81cm	40" / 102cm	43" / 109cm	49" / 123cm	55" / 139cm
Spotřeba energie během režimu	31,0 W	31,0 W	45,0 W	50,0 W	67,0 W	85,0 W
Roční spotřeba elektrické energie*	45 kWh	45 kWh	66 kWh	73 kWh	98 kWh	124 kWh
Spotřeba elektrické energie v pohotovostním režimu**	<0,50 W	<0,50 W	<0,50 W	<0,50 W	<0,50 W	<0,50 W
Spotřeba elektrické energie ve vypnutém stavu	N/A					
Rozlišení obrazovky	1366 (H) x 768 (V)	1920 (H) x 1080 (V)	1920 (H) x 1080 (V)	1920 (H) x 1080 (V)	1920 (H) x 1080 (V)	1920 (H) x 1080 (V)

* - Spotřeba elektrické energie XYZ kWh za rok vycházející ze spotřeby elektrické energie televizního přijímače, který je v provozu 4 hodiny denně po dobu 365 dní. Skutečná spotřeba elektrické energie závisí na způsobu použití televizního přijímače.

** - Když je televizor vypnutý dálkovým ovladačem a není aktivní žádná funkce.

Dôležité bezpečnostné pokyny



Prečítajte si prosím tieto pokyny. Pred používaním zariadenia by ste si mali prečítať celé bezpečnostné a prevádzkové pokyny.

Aby ste zabránili šíreniu požiaru, nikdy sa k tomuto výrobku nepribližujte so sviečkou alebo iným otvoreným ohňom.



- Televizory s uhlopriečkou 43" alebo viac musia zdvíhať aspoň dvaja ľudia.
- Tento TV neobsahuje žiadne časti opraviteľné užívateľom. V prípade poruchy kontaktujte výrobcu alebo autorizovaného servisného technika. Dotyk s určitými časťami vo vnútri TV môže ohroziť váš život. Záruka sa nevzťahuje na škody spôsobené opravou neautorizovaným personálom.
- Neodstraňujte zadnú časť prístroja!
- Tento prístroj je navrhnutý na príjem a reprodukciu signálu videa a zvuku. Akékoľvek iné použitie je prísne zakázané.
- Nevystavujte TV kvapkajúcej alebo striekajúcej kvapaline.
- Na odpojenie televízora zo zásuvky odpojte zástrčku zo zásuvky.
- Ak je napájací kábel poškodený, musí byť nahradený výrobcom, jeho servisným technikom alebo podobne kvalifikovanou osobou, aby nedošlo k úrazu.
- Ideálna vzdialenosť na sledovanie televízie je približne pätnásobok uhlopriečky obrazovky. Svetlo dopadajúce na obrazovku z iných zdrojov svetla môže spôsobiť odrazy a zhoršenie kvality obrazu.
- Zaisťte pre TV dostatočné vetranie a nedávajte ho príliš blízko k iným zariadeniam alebo k časťam nábytku.
- Nainštalujte výrobok najmenej 5 cm od steny z dôvodu ventilácie.
- Uistite sa, že ventilačné otvory nie sú zakryté vecami ako sú noviny, záclony či utierky a pod.
- TV je navrhnutá tak, aby fungovala v miernej klíme
- TV je navrhnutá tak, aby fungovala výhradne v suchom prostredí. Ak používate TV vonku, prosím uistite sa, že je chránená proti vlhkosti (dážď, špliechajúca voda). Nikdy ju nevystavujte vlhkosti.
- Nedávajte na televízor žiadne predmety a nádoby naplnené kvapalinami, ako sú vázy, atď. Tieto nádoby by sa mohli prevrátiť, a voda by sa mohla dostať do prístroja a spôsobiť skrat. Postavte prístroj výhradne na rovné a stabilné povrchy. Nepokladajte žiadne predmety, ako sú noviny alebo deky, atď. na alebo pod prístroj.
- Neumiestňujte prístroj v blízkosti vykurovacích telies alebo na miesta s priamym slnečným žiarením, pretože to má negatívny vplyv na chladenie zariadenia. Akumulované teplo je pre zariadenie nebezpečné a môže vážne znížiť jeho životnosť. V záujme zabezpečenia bezpečnosti prístroja, požiadajte kvalifikovanú osobu na odstránenie nečistôt z prístroja.
- Pokúste sa predísť poškodeniu napájacieho kábla a sieťového adaptéra (ak je súčasťou balenia). Prístroj môže byť pripojený iba pomocou priloženého sieťového kábla / adaptéra.
- Búrky sú nebezpečné pre všetky elektrické spotrebiče. V prípade zasiahnutia elektrickej siete alebo anténneho rozvodu bleskom, môže dôjsť k poškodeniu zariadenia, aj keď je vypnuté. Preto by ste mali odpojiť všetky káble a konektory prístroja pred búrkou.
- Na čistenie obrazovky spotrebiča používajte iba vlhku a mäkkú handričku. Používajte iba čistú vodu, nepoužívajte saponáty a rozpúšťadlá.

- Umiestnite televízor v blízkosti steny tak, aby sa zabránilo možnosti jeho pádu.
- VÝSTRAHA – Nikdy nedávajte televízor na nestabilné miesto. Televízor by mohol spadnúť a spôsobiť vážne poranenie osôb alebo smrť. Mnohým poraneniam (najmä detí) môžete zabrániť pomocou aplikácie jednoduchých opatrení, ako napríklad:
- Používajte skrinky alebo podstavce, ktoré odporúča výrobca televízora.
- Používajte iba taký nábytok, na ktorý je bezpečné dávať televízor.
- Zaisťte, aby televízor nepresahoval cez okraj nábytku.
- Nedávajte televízor na vysoký nábytok (napríklad skrine alebo knižnice) bez toho, aby ste ukotvili nábytok a televízor k vhodnej opore.
- Nedávajte televízor na tkaninu alebo iné materiály, ktoré sa môžu nachádzať medzi televízorom a podporným nábytkom.
- Poučte deti o nebezpečenstvách štvieraní sa na nábytok s cieľom dosiahnuť na televízor alebo jeho ovládanie.
- Zaisťte, aby sa deti neštvierali ani nevěsali na televízor.
- Ak si uchovávate a premiestnite súčasný televízor, mali by ste aplikovať rovnaké opatrenia, ako sú uvedené vyššie.
- Nižšie uvedené pokyny predstavujú bezpečnejší spôsob zaistenia televízora montážou na stenu tak, aby sa zamedzilo možnosti jeho pádu. Tým sa zabráni možnému zraneniu a jeho poškodeniu.
- Pre tento typ inštalácie budete potrebovať fixačný drôt.
 - A) Pomocou jedného / oboch horných montážnych otvorov určených pre montáž na stenu a skrutiek (skrutky sú dodávané priamo v montážnych otvoroch) pripievajte jeden koniec držiaku na televízor.
 - B) Druhý koniec držiaku pripievajte na stenu.
- Softvér na vašom televízore a OSD rozloženie môžu byť zmenené bez predchádzajúceho upozornenia.
- Poznámka: Pri elektrostatickom výboji (ESD) môže prístroj zobraziť nesprávnu funkciu. V takom prípade vypnite a znova zapnite televízor. Televízor bude fungovať normálne.

Upozornenie:

- Nepoužívajte televízor priamo po vybalení. Pred jeho použitím počkajte, kým sa televízor zahreje na izbovú teplotu.
- Nikdy nepripájajte externé zariadenie k zapnutému spotrebiču. Vypnite nielen televízor, ale aj zariadenia, ktoré sú k nemu pripojené! Zapojte zástrčku do zásuvky až po pripojení externých zariadení a antény!
- Zaisťte voľný prístup k sieťovej zástrčke zariadenia
- Zariadenie nie je určené pre použitie ako počítačový monitor na pracovisku.
- Dlhodobé používanie slúchadiel pri vysokej hlasitosti môže viesť k nevratnému poškodeniu sluchu.
- Zabezpečte správnu likvidáciu zariadenia a všetkých komponentov vrátane batérií s ohľadom na životné prostredie. V prípade pochybností, kontaktujte prosím svoj miestny úrad pre podrobnosti ohľadom recykliácie.
- Pri inštalácii zariadenia, nezabudnite, že povrchy nábytku môžu byť ošetrované rôznymi povrchovými úpravami, lakmi, leštidlami atď. Látky obsiahnuté v týchto produktoch môžu spôsobiť zničenie materiálu stojana zariadenia. To môže mať za následok pripľepenie stojanu na povrchu nábytku, ktorý je ťažké alebo nemožné odstrániť.
- Obrazovka televízora spĺňa najprísnejšie požiadavky na kvalitu a bola niekoľkokrát dôkladne skontrolovaná na výskyt chybných bodov. Vzhľadom k technologickým vlastnostiam výrobného procesu, nie je možné odstrániť existenciu malého počtu chybných bodov na obrazovke na 100% (aj pri maximálnej starostlivosti počas výroby). Tieto chybné pixely nie sú považované za chybu zariadenia v zmysle záručných podmienok, pokiaľ ich počet nie je vyšší ako hranica vymedzená DIN normou.
- Výrobca nenesie právnu zodpovednosť za problémy súvisiace so zákaznickým servisom týkajúce sa obsahu alebo služieb tretích strán. Všetky otázky, komentáre alebo požiadavky súvisiace so servisom týkajúce sa obsahu alebo služieb tretích strán by ste mali dávať priamo poskytovateľovi príslušného obsahu alebo služieb.
- Existuje celý rad dôvodov, prečo nemôžete prístupovať k obsahu alebo službám zo zariadenia, ktoré nesúvisia so samotným zariadením, vrátane

(ale nie iba) výpadku napájania, pripojenia k Internetu alebo chybe pri konfigurácii zariadenia. Spoločnosť Universal Media Corporation, jej riaditelia, úradníci, zamestnanci, zástupcovia, dodávatelia a pobočky nenesú zodpovednosť voči vám ani žiadnej tretej strane s ohľadom na takéto chyby alebo výpadky údržby bez ohľadu na príčinu alebo či sa tomu dalo predísť.

- Všetok obsah alebo služby tretích strán prístupné cez toto zariadenie sa poskytujú v „aktuálnom stave“ a „podľa dostupnosti“ a spoločnosť Universal Media Corporation a jej dcérske spoločnosti vám nedávajú žiadnu záruku ani pre vás nedávajú žiadne vyhlásenie, či už výslovné alebo predpokladané, vrátane (bez obmedzenia na) akýchkoľvek záruk obchodovateľnosti, neporušenia, vhodnosti na konkrétny účel alebo vrátane akýchkoľvek záruk vhodnosti, dostupnosti, presnosti, úplnosti, bezpečnosti, názvu, užitočnosti, nedostatku nedbanlivosti, absencie chýb, určenia na nepretržitú prevádzku alebo používania obsahu alebo služieb poskytovaných pre vás, alebo že obsah alebo služby budú spĺňať vaše požiadavky alebo očakávania.
- Spoločnosť „Universal Media Corporation“ nie je zástupcom a nenesie žiadnu zodpovednosť za konanie alebo opomenutie prevádzkovateľov obsahu alebo služieb tretích strán, ani akéhokoľvek aspektu obsahu alebo služby súvisiacej s takým poskytovateľom z tretej strany.
- V žiadnom prípade nebude spoločnosť „Universal Media Corporation“ a/alebo jej dcérske spoločnosti niesť zodpovednosť voči vám ani žiadnej tretej strane za žiadne priame, nepriame, zvláštne, náhodné, trestné, následné alebo iné škody, bez ohľadu na to, či teória zodpovednosti je založená na zmluve, delikte, nedbalosti, porušení záruky, prísnej zodpovednosti alebo inak, a či spoločnosť Universal Media Corporation a/alebo jej dcérske spoločnosti boli upozornené na možnosť vzniku takýchto škôd.

Dôležité informácie, týkajúce sa použitia videohier, počítačov, špeciálnych titulkov alebo iného zobrazenia nepohyblivých obrázkov.

- Nadmerné používanie programových materiálov s nepohyblivým obrázkom môže spôsobiť permanentný „tieňový obraz“ na LCD paneli (niekedy nesprávne označovaný ako „vypálený obraz“). Tento obrázok na pozadí je pri normálnych programoch viditeľný vo forme stacionárneho nepohyblivého obrázka. Tento typ nevratného poškodenia LCD/LED panelu sa dá obmedziť dodržaním nasledovných krokov:
- Znížením nastavenia jasú/kontrastu na minimálnu sledovateľnú úroveň.
- Nezobrazovaním nepohyblivého obrázku po dlhú dobu. Vyhnite sa zobrazovaniu:
 - » Zobrazenie času a stacionárnych stránok Teletextu
 - » TV/DVD menu, napr. Zoznamy obsahov DVD disku
 - » Režim pauzy: Neponechávajte TV v režime pauzy po dlhú dobu, napr. pri sledovaní DVD alebo videa.
 - » Vypnutím prístroja ak ho nepoužívate

Batérie

- Pri vkladaní batérií dodržiavajte správnu polaritu.
- Nevystavujte batérie vysokým teplotám a nenechávajte ich na miestach, kde by teplota mohla prudko vzrásť, napr. v blízkosti ohňa alebo na priamom slnku.
- Nevystavujte batérie nadmernému sálavému teplu, nehádzte ich do ohňa, nerozoberajte ich, a nepokúšajte sa nabíjať nenabíjateľné batérie. Mohli by vytiecť alebo explodovať.

- » Nepoužívajte spolu rôzne typy batérií, ani nemiešajte staré batérie s novými.
- » Batérie likvidujte spôsobom priateľským k životnému prostrediu.
- » Vo väčšine krajín EÚ je spôsob likvidácie batérií regulovaný.



Cd

Likvidácia

- Elektrické a elektrotechnické zariadenia a batérie sa nesmú likvidovať s domácim odpadom. Vráťte ich na určené zberné miesto pre recykláciu OEEZ. Týmto prispievate k šetreniu zdrojov a ochrane životného prostredia. Kontaktujte vaše predajcu alebo miestne úrady pre viac informácií.



Prehlásenie CE:

- Týmto spoločnosť Universal Media Corporation s.r.o. prehlasuje, že tento LED televízor spĺňa základné požiadavky a iné dôležité opatrenia smernice RED 2014/53/EU. <http://www.sharp.eu/av/documents-of-conformity>.

Ochranné známky

- Výrazy ako HDMI, HDMI High-Definition Multimedia Interface a logo HDMI sú ochranné známky alebo registrované ochranné známky spoločnosti HDMI Licensing, LLC v USA a v iných krajinách.
- "HD TV" Logo je ochranná známka DIGITALEUROPE.
- "HD TV 1080p" Logo je ochranná známka DIGITALEUROPE.
- DVB logo je registrovaná ochranná známka Digital Video Broadcasting - DVB - projekt.
- Vyrobené na základe licencie od spoločnosti Dolby Laboratories. Dolby, Dolby Audio a dvojitý symbol D sú obchodné značky spoločnosti Dolby Laboratories.
- Patenty DTS si pozrite na lokalite <http://patents.dts.com>. Vyrobené na základe licencie spoločnosti DTS Licensing Limited. Nápis DTS, symbol a nápis DTS spolu so symbolom sú registrované ochranné známky. DTS TruSurround je ochranná známka spoločnosti DTS, Inc. © DTS, Inc. Všetky práva vyhradené.
- YouTube a logo YouTube sú ochranné známky spoločnosti Google Inc
- Logo Wi-Fi CERTIFIED je certifikačná značka združenia Wi-Fi Alliance.
- Wi-Fi CERTIFIED Miracast a Miracast sú ochranné známky združenia Wi-Fi Alliance.
- DLNA , logo DLNA a DLNA CERTIFIED sú ochranné známky, servisné známky alebo certifikačné značky združenia Digital Living Network Alliance.
- Harman Kardon je ochranná známka spoločnosti HARMAN International Industries, Incorporated registrovaná v USA a/alebo iných krajinách.

Čo sa nachádza v balení

Balenie obsahuje nasledovné súčasti:

• 1x TV	• 1x RF kábel
• 1x Dialkové ovládanie	• 1x Inštalčná sada stojanu TV
• 2x AAA batérie	• 1x Návod na obsluhu
• 1x Mini komponent adaptér	• 1x Mini kompozit adaptér

Montáž stojanu

Prosím, riadte sa inštrukciami na poslednej strane tohto návodu na obsluhu.

Montáž televízora na stenu

1. Odstráňte štyri skrutky, ktoré sú dodané v otvoroch montáže na stenu.
2. Držiak na upevnenie na stenu môžete teraz jednoducho pripojiť k otvorom na montáž v zadnej časti televízora.
3. Nainštalujte držiak na montáž na stenu na televízor tak, ako to odporúča výrobca držiaka.

Začíname – počítačové nastavenie

1. Prostredníctvom dodaného RF kábla pripojte TV k zásuvke TV antény.
2. Na pripojenie k Internetu pomocou káblového pripojenia pripojte ethernetový kábel kategórie 5 (nie je v balení) z televízora k širokopásmovému modemu/smerovaču.

3. Dodané batérie vložte do dialkového ovládača.
4. Pripojte napájací kábel k elektrickej zásuvke. Po pripojení televízora k elektrickej sieti by sa televízor mal automaticky zapnúť.
 - a) Ak sa televízor automaticky zapne a zobrazí sa obrazovka prvej inštalácie, ale televízor nereaguje na dialkový ovládač, na dialkovom ovládači stlačte a na niekoľko sekúnd podržte ŽLTÉ a MODRÉ tlačidlo. Kontrolka napájania 5-krát zabliká, aby sa potvrdilo spárovanie televízora a dialkového ovládača.

- b) Ak sa televízor nezapne automaticky, musíte televízor zapnúť pomocou tlačidla pohotovostného režimu na televízore (nie na dialkovom ovládači). Po zapnutí televízora stlačte raz na televízore tlačidlo pohotovostného režimu. Zobrazí sa ponuka párovania. Pomocou stlačenia tlačidla televízora CH+/CH- (funkcia prechádzania v ponuke smerom hore/dole) prejdite na položku „Pair your remote“ (Spárovať váš dialkový ovládač) a potom stlačte tlačidlo pohotovostného režimu televízora (funkcia OK v ponuke) na potvrdenie svojho výberu. Potom pomocou dialkového ovládača stlačte a na niekoľko sekúnd podržte ŽLTÉ a MODRÉ tlačidlo. Kontrolka napájania 5-krát zabliká, aby sa potvrdilo spárovanie televízora a dialkového ovládača.

5. Prívitá vás obrazovka **Úvodných nastavení**. Ak sa nezobrazí, stlačte prosím na dialkovom ovládači [MENU] a potom 8-8-8 a menu sa zobrazí. Ak chcete zmeniť akékoľvek predvolené nastavenie, použite tlačidlá pre ▲/▼/◀/▶ navigáciu. Menu môžete kedykoľvek opustiť stlačením tlačidla [EXIT].
6. **Prosím, upravte si nasledovné položky v obrazovke ÚVODNÝCH NASTAVENÍ.**

KROK 1 – Nastavte jazyk ponuky televízora.

KROK 2 – Nastavte svoju krajinu.

KROK 3 – Nastavte typ pripojenia k sieti. Ak chcete preskočiť

tento krok a pripojiť televízor k sieti neskôr, zvolte voľbu Preskočiť nastavenie siete.

KROK 4 – Vyberte miesto, kde sa nachádza televízor. Na použitie doma vyberte voľbu Doma. Na režim predvádzania v obchode nastavte voľbu Obchod.

KROK 5 – Zvoľte, či váš televízor má podstavec alebo je upevnený na stenu. Televízor pre vybranú voľbu nastaví optimálne nastavenia zvuku.

KROK 6 – Zvoľte zdroj vstupu, ktorý chcete použiť. Ak máte VF kábel pripojený priamo k televízoru, vyberte voľbu DTV. Ak máte k svojmu televízoru pripojený priamo satelit, vyberte voľbu DVB-S*. Ak používate set-top-box, vyberte správny vstup TV, ku ktorému je pripojený.

7. Ak ste v poslednom kroku vybrali voľbu DTV alebo DVB-S2, televízor sa vás pýta, či chcete ladiť kanály. Ak vyberiete „Nie“, kanály môžete ladiť neskôr z ponuky NASTAVENIA/KANÁL. Ak vyberiete „Áno“, zobrazia sa ponuka ladenia.

Ladenie digitálnej televízie (DTV): V ponuke Zdroj signálu vyberte typ signálu, ktorý máte. pozemný (DVB-T) alebo káblový (DVB-C). Potom zadajte Automatické ladenie a nastavte požadované nastavenia. Na začatie ladenia kanálov zvolte opäť voľbu Automatické ladenie.

Ladenie satelitu (DVB-S2)*: Zadajte Automatické ladenie a zadajte Satelit. V tejto ponuke môžete vybrať rôzne satelity. Stlačením tlačidla OK na dialkovom ovládači vyberte satelit, ktorý chcete ladiť. Potom sa stlačením tlačidla BACK (SPÄT) na dialkovom ovládači vráťte do predchádzajúcej ponuky a na začatie ladenia kanálov vyberte voľbu Automatické ladenie.

POZNÁMKA: Na skrátenie doby ladenia satelitných kanálov je v niektorých krajinách predinštalovaný zoznam kanálov najpopulárnejšieho satelitu v danom regióne. V takom prípade sa váš televízor opýta, či chcete načítať predinštalovaný zoznam kanálov. Ak zvolíte „Áno“, za niekoľko sekúnd sa do vášho televízora importuje zoznam satelitných kanálov.

TIP: Ak vám chýbajú kanály, dôvodom je pravdepodobne sila signálu, mali by ste zvážiť pripojenie zosilňovača signálu a znova naladiť TV.

* - iba pre modely S DVB-S tunerom

Dialkové ovládač

Rádiový riadený dialkový ovládač – Už žiadne mierenie smerom k TV!
Viz. obrázok dialkového ovládača na druhej strane tohto manuálu k obsluhu.

1. **STANDBY** – Prepnutie TV do pohotovostného režimu a naopak.
2. **NETFLIX** – Zobrazuje menu NETFLIX.
3. **MUTE** – Stlmenie zvuku.
4. **0 – 9** – priama voľba TV kanálu.
5. **YouTube** – Zobrazuje aplikáciu YouTube
6. **NET+** – Zobrazuje menu AQUOS NET+.
7. **SOURCE** – Zobrazenie menu vstupov
8. **TV GUIDE** – Otvára 7-dňový TV program (Digitálny režim)
9. **↺** – Návrat na predchádzajúci sledovaný kanál
10. **DTV** – Prepnutie do Digitálneho TV vstupu.
11. **VOL ▲/▼** – Zvýšenie/zníženie úrovne hlasitosti.
12. **FAV** – Zobrazenie menu obľúbených položiek
13. **INFO** – Stlačte raz pre informáciu o aktuálnom/nasledujúcom kanáli. Stlačte dvakrát pre informácie a programové/informácie o aktuálnom programe.
14. **CH ▲/▼** – Zvýšenie alebo zníženie sledovaného kanála.
15. **SUBTITLE** – Zapnúť/Vypnúť dialóg na spodnej časti obrazovky.
16. **TELETEXT** – Teletext režim - Zobrazenie teletextu.
17. **MENU** – Zobrazenie OSD menu
18. **BACK** – Späť na predchádzajúce menu.
19. **EXIT** – Opuštenie všetkých menu.
20. **(▲/▼/◀/▶/OK)** – Umožňuje vám prechádzať cez menu a upraviť systémové nastavenia podľa vašich preferencií. Stlačením ▲ zmeňte počas sledovania televízora režim obrazu. Stlačením ▼ zmeňte počas sledovania televízora režim zvuku.

21. ◀◀ – Prevíjanie späť
22. ▶▶ – Prevíjanie vpred
23. ⏸ – Prehrávanie/pauza
24. Rec¹ – nahrávanie PVR
25. ⏮ – Opakované spustenie aktuálnej kapitoly
26. ⏭ – Posunutie dopredu na ďalšiu kapitolu
27. ■ – Zastavenie prehrávania
28. Rec List¹ – Otvorí zoznam nahrávok.
29. **FAREBNÉ TLAČIDLÁ** – ďalšie funkcie v teletexte a TV menu

¹ - k dispozícii len pre PVR funkciu

TV tlačidlá

Vol+ Zvýšenie hlasitosti a menu doprava

Vol- Zníženie hlasitosti a menu doľava

CH+ Program/Kanáľ nahor a menu nahor

CH- Program/Kanáľ nadol a menu nadol

MENU Zobrazenie Menu/OSD

SOURCE Zobrazí menu vstupov

STANDBY Pohotovostné zapnutie/vypnutie

Volba režimu vstup/zdroj

Prepínanie medzi rôznymi vstupmi/pripojeniami.

a. Použitím tlačidiel na diaľkovom ovládači:

1. Stlačte [SOURCE] – Zobrazí sa menu vstupov.
2. Stlačením [◀] alebo [▶] si vyberiete požadovaný vstup.
3. Stlačte [OK].

b. Použitím tlačidiel na televízore:

1. Stlačte [SOURCE].
2. Posúvanie nahor/nadol pomocou tlačidiel Vol+/Vol- na požadovaný vstup/zdroj
3. Stlačením [SOURCE] zmeníte vstup/zdroj na zvolený.

Pripojenia

Typy konektorov, ktoré sú k dispozícii pre rôzne modely nájdete v tabuľke na stránke 94.



USB
USB Vstup 1, 2



HDMI 1, 2, 3 in
HDMI Vstup 1, 2, 3



Čítačka SD kariet*
SD karta Vstup



VGA(PC)*
VGA PC vstup



VGA (PC) Audio In*
3.5mm PC audio vstup



Mini AV
Video vstup a Komponent/Video audio vstup



Mini YpbPr
Mini Komponent HD vstup



SCART
SCART vstup



CI Card IN
CI vstup



RF In
RF/TV Vstup TV Antény



Sat In*
Satelitný vstup



Digital Optical Audio Out
Digitálny optický audio výstup



RJ 45
Ethernet/LAN



HEADPHONES
3.5mm slúchadlový výstup

* - len pre vybrané modely

TV menu navigácia

Do menu sa dostanete stlačením tlačidla [MENU] na diaľkovom ovládači. Do ponuky sa dostanete stlačením [OK]. Ak chcete zmeniť akékoľvek predvolené nastavenie, použite tlačidlá pre ▲/▼/◀/▶ rolovanie. Akékoľvek nastavenie potvrdíte tlačidlom [OK]. Menu môžete kedykoľvek opustiť stlačením tlačidla [EXIT].

Netflix

Popredná svetová internetová televízna sieť. Ponúka tisíce filmov a televíznych programov vrátane pôvodných seriálov, dokumentov a filmov. Členovia môžu prehrávať, pozastaviť a obnoviť prehrávanie, a to bez reklám alebo záväzkov. K tejto aplikácii sa môžete prihlásiť pomocou svojho existujúceho konta Netflix. Ak ešte nemáte konto Netflix, môžete sa zaregistrovať pomocou tejto aplikácie alebo pomocou oficiálnej webovej lokality Netflix.

YouTube

Aplikácia na zdieľanie videí vám umožní objaviť a sledovať originálne videá.

POZNÁMKA: Ak chcete, aby správne fungovala aplikácia Youtube, musíte v televízore nastaviť správny dátum a čas. Ďalšie informácie o nastavení dátumu/času v televízore nájdete v kapitole o ponuke ČAS tohto návodu na použitie. Uistite sa, že vaša sieť neblokuje prístup k YouTube a že rýchlosť vášho internetového pripojenia je dostatočne rýchla na pozeranie obsahu YouTube.

Ďalšie aplikácie

Obsahuje najčastejšie používané aplikácie na rýchly a jednoduchý prístup.

AQUOS NET+ - Otvorí portál Sharp SMART.

Počasie - aplikácia na predpoveď počasia AccuWeather.

Prehliadač - aplikácia na sprístupnenie webových lokalít prostredníctvom internetu. Navigácia v prehliadači:

- **CH+** - posunúť o stranu hore
- **CH-** - posunúť o stranu dole
- **Červené tlačidlo** - zobrazí/skryje panel s ponukami prehliadača
- **Žlté tlačidlo** - priblíženie
- **Modré tlačidlo** - oddialenie

Zdroj

V tejto ponuke môžete prepnúť svoj vstupný signál televízora na rôzny zdroj/pripojené zariadenie.

Média

USB - Multimediálny režim ponúka prehrávanie rôzneho obsahu uloženého na pamätovom kľúči USB. Obsah sa rozdelí do rôznych typov súborov: Fotografie, Hudba a Film.

Keď vyberiete možnosť Súbor, táto možnosť zobrazí a umožní prehrávanie všetkých typov podporovaného obsahu.

1. Menu môžete prechádzať pomocou tlačidiel ▲/▼/◀/▶. Ak chcete potvrdiť prehrávanie/zobrazenie položky, stlačte tlačidlo [OK].
2. Počas zobrazenia obsahu môžete pomocou tlačidiel na diaľkovom ovládači ovládať režimy prehrávania alebo môžete vyvolať navigačné menu prehrávania, vybrať tlačidlá na obrazovke ▲/▼/◀/▶ a [OK]

POZNÁMKA: Neodporúča sa používanie USB predlžovacích káblov, keďže môžu spôsobiť zníženie kvality obrazu/zvuku a zastavovanie prehrávania USB obsahu.

Miracast* - Umožňuje vám zobraziť obsah z vášho smartfónu alebo tabletu na obrazovke televízora. Bezdrôtové pripojenie sa vytvára pomocou Wi-Fi Direct, takže nie je potrebný prístup k sieti Wi-Fi. Môžete zdieľať obsah zo svojho smartfónu alebo tabletu s operačným systémom Android 4.4 a novším systémom.

Mediálny server - Automaticky vyhľadá digitálne mediálne servery (DMS) pripojené k vašej domácej sieti a umožňuje prehrávanie a vykreslenie obsahu z mediálnych serverov.

* - Táto funkcia je dostupná iba pre vybrané smartfóny a notebooky.

Obraz

Režim obrazu - Môžete si vybrať z nasledovných predvolených nastavení

- **Štandardný** - Predvolené nastavenie
- **Film** - Nastavte na svetlejšie farby a menej jas.
- **Užívateľský** - Umožňuje vám manuálne meniť všetky nastavenia
- **Eco** - Spotrebáva o 15% menej energie.
- **Dynamický** - Odporúčané nastavenie pre rýchle sa pohybujúci obraz

Kontrast - Nastavuje vyváženie medzi čiernou a bielou

Jas - Zvýšenie alebo zníženie jasů obrazu

Farbná sýtosť - Zvyšuje farbu z čiernej a bielej

Odtieň - Umožní vám zvýšiť, alebo znížiť úroveň tónovania obrazu (len pre NTSC signál)

Ostrosť - Zvýšenie alebo zníženie ostroti obrazu.

Teplota farieb - Vyberte si z nasledovných predvolených nastavení

- **Normálna** - Predvolené nastavenie
- **Teplá** - Zvýraznená červená farba v obraze
- **Studená** - Zvýraznená modrá farba v obraze

Pomer strán - Formát obrazu sa v rámci EU môže meniť v závislosti od kanálu/vysielania. Existuje viac rozličných možností na najlepšie uspokojenie vašich potrieb.

- **Auto** - Automaticky zobrazí najlepší formát obrazu. Takže obraz je v správnej polohe. Môžu sa vyskytnúť čierne čiary Na hornom/spodnom okraji a/alebo po stranách.
- **4:3** - Formát 4:3 je zobrazený v pôvodnej veľkosti. Na vyplnenie obrazovky 16:9 sú zobrazené bočné pásy
- **16:9** - Formát obrazovky s regulárnym signálom 16:9.
- **Zoom 1/2** - Obraz má správny pomer strán, ale je priblížený.
- **Bod po Bode (HDMI)** - Zobrazenie obrazu v jeho originálnom rozlíšení bez zmiern.
- **Celá obrazovka** - Roztiahne obraz na celú obrazovku.

PC*

- **Auto. poloha** - Umožňuje automatické nakonfigurovanie televízora na použitie ako monitora pre počítač
- **H poloha** - Zmeny horizontálnej polohy obrazu
- **V poloha** - Zmeny vertikálnej polohy obrazu
- **Veľkosť** - zmena veľkosti obrazu
- **Fáza** - Služi na nastavenie oneskorenia fázy za účelom zníženia šumu obrazu

* - len pre vybrané modely

Nastavenia pre expertov

- **Redukcia šumu** - Filtruje a znižuje šum (interferenciu) v obraze
- **Aktívny kontrast** - Automaticky optimalizuje „podsvietenie“ a „kontrast“ obrazu podľa jasů obrazovky.
- **Podsvietenie** - Nastavenie jasů obrazovky so zvýšením/znížením podsvietenia na paneli.
- **Gamma** - Nastavenie tónov medzi svetlými a tmavými časťami obrazu.
- **Červená** - Nastavenie červených tónov obrazu.
- **Zelená** - Úprava zelených tónov obrazu.
- **Modrá** - Úprava modrých tónov obrazu.

ZVUK

Režim zvuku - Môžete si vybrať z nasledovných predvolených nastavení

- **Štandardný** - Predvolené nastavenie
- **Hudba** - Zvýrazňuje hudbu voči hlasom
- **Film** - Poskytuje živší a plnší zvuk pri filmoch
- **Užívateľský** - Výber vašich osobných nastavení zvuku
- **Šport** - Zvýrazňuje zvuk pre športy

Ekvalizér - Nastavuje hlasitosť rôznych zvukových frekvencií.

Hladiny zvuku ekvalizéra sa dajú nastaviť iba vtedy, keď je vybraný zvukový režim „Personal“ (Osobný).

Vyváženie - Služi na prepínanie zvuku medzi ľavým a pravým reproduktorom.

Auto. úroveň hlasitosti - Pri prepnutí na „on“ zostane hlasitosť na rovnakej úrovni bez ohľadu na vstup/zdroj.

DTS TruSurround - Zapnutie/vypnutie efektu priestorového zvuku.

Digitálny výstup - Toto je digitálny Audio výstup.

Vyberte si z nasledovných možností:

- **Vyp.** - Vypnuté
- **Auto** - Automaticky zvolí najlepšie nastavenie
- **PCM** - Túto možnosť si vyberte ak ste pripojení ku Stereo Hi-fi cez digitálny kábel (Impulzná kódová modulácia (PCM) je digitálnym zobrazením analógového signálu)

AD prepínač - Prídavná zvuková stopa pre zrakovo postihnutých. Dostupné len pre vybrané DTV programy.

AD hlasitosť - nastavenie hlasitosti prídavnej

zvukovej stopy pre zrakovo postihnutých.

Stopa zvuku - umožňuje vám vybrať iný zvuk/ jazyk digitálnej televízie alebo média.

Oneskorenie zvuku (ms) - Nastavenie pre synchronizáciu obrazu a zvuku pre TV reproduktory.

Oneskorenie digit. výstupu (ms) - Nastavenie pre synchronizáciu obrazu a zvuku pre externé reproduktory pripojené cez digitálny audio výstup.

NASTAVENIE

KANÁL

Zdroj signálu - Výber typu DTV signálu

- **DVB-T** - Terestriálne (vzduchom šírené) vysielanie
- **DVB-C** - Káblová TV

Automatické ladenie - Umožní vám naladiť všetky digitálne televízne kanály, digitálne rádiové stanice a analógové kanály.

ATV manuálne ladenie - Umožní vám manuálne naladiť váš analógový signál.

DTV manuálne ladenie - Umožní vám manuálne naladiť váš digitálny signál.

Editácia programov - Umožní vám vymazať, preskočiť a pridať obľúbené kanály.

- **Červené tlačidlo** - odstránenie vybraného kanálu.
- **Žlté tlačidlo** - presun vybraného kanálu. Prejdite pomocou kurzora na kanál, ktorý chcete presunúť na iné miesto, a potom stlačte ŽLTÉ tlačidlo. Potom presúvajte vybraný kanál pomocou šípok HORE/DOLE do požadovanej pozície a stlačte opäť ŽLTÉ tlačidlo na potvrdenie novej pozície v zozname kanálov.
- **Modré tlačidlo** - preskočenie vybraného kanálu. Kanály vybrané na preskočenie sa nezobrazujú po stlačení tlačidla CH+ alebo CH-.

Informácie o signále - Informácie o kvalite signálu

Informácie o CI - Služba sledovania platených programov si vyžaduje, aby do TV bola zasunutá karta „smartcard“. Ak sa prihlásite do služby platených programov, poskytovateľ vám dodá „CAM“ a „smartcard“. CAM potom zasunúť do konektoru COMMON INTERFACE PORT (CI Card In).

Zoradiť podľa LCN - Zapnite LCN, ak chcete vaše nalažené kanály zoradiť podľa preferencií vášho poskytovateľa digitálneho vysielania.

Automatická aktualizácia kanálov - ak zapnete túto voľbu, poskytovateľ bude pravidelne aktualizovať pozície, názvy a frekvencie kanálov. To môže spôsobiť problémy, ak ste si sami objednali kanály v zozname kanálov. V takom prípade odporúčame ponechať túto voľbu vypnutú.

Zoznam nahrávok* - Zobrazí zoznam nahratých programov na USB.

Zoznam úloh - Zobrazí vaše upomienky programu.

Nastavenie Satelitu** - Toto menu je k dispozícii len v režime DVB-S2.

Môžete si vybrať typ satelitu, váš transponder, váš typ LNB, atď

OAD (aktualizácia softvéru) - Zapnite/vypnite aktualizácie softvéru OAD (stiahnutie vzduchom, angl. over air download).

* - *len pre modely s funkciou nahrávania.*

** - *len pre modely s DVB-S tunerom*

SIEŤ

Konfigurácia siete - Najprv budete musieť vybrať typ pripojenia. Môžete si vybrať medzi pripojením pomocou Wi-Fi alebo pomocou kábla.

POZNÁMKA: Na pripojenie k Internetu pomocou kábelového pripojenia pripojte ethernetový kábel kategórie 5 (nie je v balení) z televízora k širokopásmovému modemu/smerovaču.

IP nastavenie - nastavenie pripojenia k LAN sieti

- **Auto** - Automaticky pripojí vašu TV k domácej sieti (je to predvolené nastavenie, odporúča sa nemeniť)
- **Manuál** - Dovolí vám manuálne zmeniť si IP, masku siete, bránu a DNS.

Konfigurácia Wi-Fi - Nastavenia bezdrôtového sieťového pripojenia

- **Automatické vyhľadanie Wi-Fi** - Automaticky vyhľadá dostupné bezdrôtové siete. Vyberte požadovanú sieť Wi-Fi a potom zadajte sieťové heslo (ak je systém chránený heslom).

Po prijatí hesla vás už oň nebude systém žiadať.

POZNÁMKA: Pripojenie môže trvať niekoľko minút, buďte trpezliví. Vždy, keď sa potom televízor zapne, automaticky sa pripojí k sieti. To môže tiež chvíľu trvať.

Informácie o sieti - Informácie o nastaveniach siete

Test siete - Test pripojenia k sieti

ČAS

Automatická synchronizácia - automaticky nastaví čas a dátum na televízore. Vyžaduje naladenie televízora na digitálny signál a/alebo internetové pripojenie. Ak chcete ručne nastaviť nastavenia času a dátumu, vypnite funkciu „Auto Sync“ (Automatická synchronizácia). Ak je funkcia „Auto Sync“ (Automatická synchronizácia) vypnutá a je ručne nastavený čas a dátum, po odpojení napájania televízora sa tieto informácie resetujú.

Hodiny - zobrazí sa dátum a čas. Hodiny môžete upraviť, keď je funkcia „Auto Sync“ (Automatická synchronizácia) vypnutá.

Čas vypnutia - Umožňuje vám nastaviť konkrétny čas pre vypnutie vášho TV

Čas zapnutia - Umožňuje vám nastaviť konkrétny čas zapnutia vášho TV, kanál ktorý sa potom zobrazí, zdroj signálu a hlasitosť. Táto funkcia sa môže prepínať na opakovanie každý deň, alebo len pre konkrétny deň.

Časovač vypnutia - Umožňuje vám nastavenie časovania vypnutia, takže televízor sa po uplynutí nastavenej doby automaticky vypne. Vypnuté -> 10min -> 20min -> 30min -> 60min -> 90min -> 120min -> 180min -> 240min

Čas OSD - Umožňuje nastaviť dobu, po ktorú OSD menu zostáva na obrazovke.

Automatické vypnutie - Nastavenie, kedy sa má TV automaticky vypnúť po poslednom stlačení nejakého tlačidla: Vyp. -> 3h -> 4h -> 5h.

Časové pásmo - Zmeňte svoje aktuálne časové pásmo.

ZÁMOK

Zámka systém - Zamknutie a odomknutie ponuky Zadanie požadovaného 4 - miestneho hesla, zadanie ukončíte stlačením tlačidla

◀. Na vymazanie použite tlačidlo ▶. Prednastavené heslo je 0000

Nastaviť heslo - Zmena predvoleného hesla.

Blokovať program - Uzamknutie zadaných televíznych kanálov.

Rodičovská kontrola - Uzamknutie TV kanálov podľa veku.

NASTAVENIE

Jazyk - Umožňuje vám zmeniť jazyk menu

Jazyk zvuku - Umožňuje zmeniť jazyk zvuku na vybraných DVB kanáloch.

Jazyk titulkov - Umožňuje zmeniť jazyk tituliek na vybraných DVB kanáloch.

Sluchové problémy - Ak signál poskytuje podporu pre sluchovo postihnutých, stlačením tlačidla „Subtitle“ môžu byť tieto titulky zobrazené. Ak nastavíte Sluchovo postihnutých na Zap. a prepnete na kanál s podporou pre nepočujúci, titulky pre sluchovo postihnutých sa zapnú automaticky.

Modrá obrazovka - Ak na vstupe nie je žiadny signál, zobrazí sa modré pozadie (dostupné len pre niektoré vstupy).

Súborový systém PVR - Nastavenia pre nahrávanie na USB*

- **Vyberte disk** - Vyberte USB vstup a partíciu disku
- **Veľkosť súboru funkcie Timeshift** - Nastavte veľkosť, ktorá sa vyhradí na USB zariadení pre funkciu Timeshift.
- **Formátovať disk** - Umožní naformátovať pripojené pamätové USB zariadenie na FAT 32 súborový systém.

VAROVANIE: VŠETKY DÁTA NA USB ZARIADENÍ BUDÚ ZMAZANÉ!

– **Overenie rýchlosti** - Overenie rýchlosti pripojeného pamätového USB zariadenia.

* - *len pre modely s funkciou nahrávania*

Úvodné nastavenia - Zobrazí menu úvodnej inštalácie.

Aktualizácia firmware (USB) - Z času na čas môžeme uvoľniť nový firmvér na zlepšenie činnosti televízora (je k dispozícii na stiahnutie). Toto menu vám umožní nainštalovať do televízora nový softvér/firmvér. Viac detailov o spôsobe stiahnutia bude uverejnených s firmvérom. Kontaktujte zákaznícku linku alebo postupujte podľa časti "product support" (podpora produktu) na webovej stránke 'www.sharp.eu/av'.

Inovácia softvéru (NET) - Umožňuje aktualizáciu softvéru televízora cez Internet. Táto funkcia vyhľadá nový softvér a v prípade potreby ho aktualizuje.

POZNÁMKA: Televízor pri každom zapnutí automaticky vyhľadá nové vydania softvéru. Ak nájde nový softvér, spýta sa vás, či ho chcete stiahnuť a nainštalovať. Ak vyberiete možnosť „Áno“, televízor sa inovuje na najnovší softvér.

VÝSTRAHA: Nevypínajte televízor, kým sa nedokončí inovácia!

Reset TV - Obnoví výrobné nastavenia

HDMI CEC* - Umožňuje ovládať zariadenia pripojené cez rozhranie HDMI pomocou diaľkového ovládania televízora.

- **Zoznam zariadení*** - Umožňuje vám prístup do menu pripojených zariadení a ich ovládanie pomocou diaľkového ovládania televízora.
- **HDMI CEC** - aktivujte/deaktivujte funkciu HDMI CEC.
- **Automatické vypnutie*** - Automatické zapnutie/vypnutie pripojených zariadení prostredníctvom rozhrania HDMI CEC.
- **HDMI ARC*** - Posiela audio signál z terestriálneho/satelitného

vysielania cez HDMI k AV receiveru bez použitia audio kábla, táto funkcia je k dispozícii iba pre HDMI 2 výstup.

* - **HDMI CEC musí byť podporované pripojeným zariadením.**

Stav LED - Umožňuje užívateľovi zapnúť/vypnúť LED diódu indikujúcu stav TV. (Ak je nastavený na VYP., LED preblikne počas používania diaľkového ovládača).

HbbTV - umožňuje používateľovi zapnúť/vypnúť HbbTV. Ak chcete použiť HbbTV, televízor musí byť pripojený k Internetu a sledovaný kanál musí podporovať službu HbbTV.

Verzia softvéru - Zobrazí súčasnú verziu softvéru v TV.

AQUOS NET+

AQUOS NET+ vám na vašom LCD televízore AQUOS dáva príležitosť vyskúšať si množstvo aplikácií alebo surfovať web. Ak chcete mať prístup k menu AQUOS NET+, stlačte na diaľkovom ovládači tlačidlo NET+ alebo ho vyberte z menu Ďalšie aplikácie.

POZNÁMKA: Počkajte, kým sa televízor pripojí k sieti Wi-Fi.

To môže trvať niekoľko minút po zapnutí televízora.

Prechádzajte položkami menu pomocou tlačidiel ▲/▼/◀/▶. Ak chcete potvrdiť prehrávanie/zobrazenie položky, stlačte tlačidlo [OK]. Pre presun o jeden krok stlačte tlačidlo [Menu] a pre prístup k ďalším funkciám použite farebné tlačidlá. Ak chcete ukončiť menu AQUOS NET+, stlačte tlačidlo [EXIT] (UKONČIŤ).

Domov - Domovská obrazovka s odporúčanými filmami a nedávno otvorenými aplikáciami

Všetky aplikácie - Otvorí zoznam dostupných aplikácií

Filmy - Otvorí zoznam dostupných filmov

Televízna šou - Otvorí zoznam dostupných televíznych šou

Hudba - Otvorí zoznam dostupnej hudby a hudobných videí

Hry - zoznam hier a aplikácií súvisiacich s hraním.

Šport - zoznam aplikácií súvisiacich so športom.

Novinky - zoznam aplikácií pre novinky.

Vyhľadať - vyhľadávanie aplikácie pomocou zadania jej názvu alebo časti názvu.

Moje aplikácie - po pridaní aplikácií do zoznamu „Moje aplikácie“ budete mať rýchly prístup k svojim obľúbeným aplikáciám. Ak chcete pridať aplikáciu do zoznamu, jednoducho označíte ľubovoľnú aplikáciu a stlačíte zelené tlačidlo. Tá sa potom zobrazí vo vašom zozname „Moje aplikácie“.

Ak chcete odstrániť nechcenú aplikáciu zo zoznamu „Moje aplikácie“, musíte označiť aplikáciu, ktorú chcete zmazať, a stlačiť ZELENÉ tlačidlo.

Nastavenia - V ponuke nastavení môžete zmeniť jazyk portálu Aquos NET+, nastaviť filter pre aplikácie špecifické pre vybraný jazyk a resetovať všetky používateľské nastavenia späť na predvolené nastavenia.

RESET POUŽÍVATEĽSKÝCH NASTAVENÍ: Ak chcete úplne resetovať všetky používateľské nastavenia na portáli AQUOS NET+, musíte najprv vojsť do ponuky portálu a vybrať voľbu „Resetovať zariadenie“. Vyberte pomocou kurzora voľbu ÁNO a potom na diaľkovom ovládači stlačte OK na potvrdenie resetovania nastavení.

POZNÁMKA: Naše výrobky neustále vylepšujeme, aby sme splnili požiadavky našich zákazníkov. V dôsledku našej neustálej snahy budú do AQUOS NET+ neustále pridávané nové aplikácie. Aplikácie a obsah v AQUOS NET+ sa môžu bez upozornenia zmeniť. Niektoré funkcie a obsah nemusia byť vo vašej krajine dostupné.

7-dňový TV program

TV program je dostupný v digitálnom TV režime. Poskytuje informácie o budúcich programoch (kde je to podporované digitálnym kanálom). Môžete si pozrieť čas začiatku a konca všetkých programov na všetkých kanáloch na nasledujúcich 7 dní a nastaviť si upomienky a napláňovať si nahrávanie.

1. Stlačte [TV GUIDE]. Zobrazí sa TV program na nasledujúcich 7 dní.

2. Cez menu sa pohybné pomocou ▲/▼/◀/▶.

Teraz môžete:

Nahráť vybrané TV kanály a programy stlačením ČERVENÉHO tlačidla*

Nastaviť si pripomenutie stlačením (ZELENÉ)

Pozrieť si predchádzajúci deň stlačením (ŽLTÉ)

Pozrieť si nasledujúci deň stlačením (MODRÉ)

[INFO] zobrazí detailné informácie o vybranom programe.

3. Stlačením [EXIT] ukončíte činnosť so 7-dňovým TV programom.

* - **len pre modely s funkciou nahrávania.**

USB nahrávanie - Digitálny režim*

Do televízora je vstavané nahrávacie zariadenie USB. Táto funkcia je dostupná v režime Digital TV, keď je použitá v spojení s kompatibilným pamäťovým zariadením USB alebo s pevným diskom USB. Výhody sú nasledujúce:

- Zastavte živé TV a potom si ho prehrajte, rýchlo posuňte dopredu alebo dozadu (k živému TV)
- Nahrávanie stlačením jediného tlačidla, ak sa rozhodnete, že chcete nahráť aktuálny program
- Lhké programovateľné nahrávanie zo 7 dňového TV sprievodcu kvôli povahy výrobu, je potrebné použiť vysokorychlostné pamäťové zariadenie USB (pretože TV číta zapisuje na pamäťové zariadenie v tom istom čase, niektoré pamäťové zariadenia môžu byť nevhodné)
- Minimálna špecifikácia - USB pamäťové zariadenie
 - **Rýchlosť čítania** - 20 Mb/s (Mega Bytov za sekundu)
 - **Rýchlosť zápisu** - 6 Mb/s (Mega Bytov za sekundu)

Zastavenie živého TV (časový posun/TimeShift)*

Zastavenie živého TV je veľmi jednoduché.

- Stlačte tlačidlo play/pause a obraz sa zastaví a TV program obsah sa bude nahrávať. Aby ste obnovili sledovanie stlačte znovu play/pause.
- Stlačte rýchle prehrávanie dopredu, aby ste šli dopredu v nahrávaní (t.j. vnechali reklamy)
- Stlačte rýchle previnutie aby ste sa pri nahrávaní vrátili späť (t.j. ak ste sa rýchlo posunuli príliš ďaleko)

TIP: Keď prepnete TV do pohotovostnej polohy alebo zmeníte kanál je vymazaná pamäť Time Shift (časového posunu). Aby ste znovu spustili časový posun, musíte stlačiť tlačidlo play/pause.

Tlačidlo nahrávania

Kedykoľvek sa rozhodnete, môžete nahráť aktuálny kanál, ktorý sledujete. Aby ste to urobili, musíte stlačiť tlačidlo [REC].

TIP: Televízor obsahuje jeden TV prijímač, preto môže nahrávať len kanál, ktorý sledujete alebo nahráť kanál kým je televízor v pohotovostnom režime.

POZNÁMKA: Nahrávacia funkcia USB je dostupná len v TV režime Digital. Kvôli autorskému právu a ilegálnemu kopírovaniu/nahrávaniu nie je možné nahrávať na/z iného vstupného/výstupného zdroja.

* - **len pre modely s funkciou nahrávania**

MHL

Port MHL (HDMI 3) - MHL je káblové riešenie, pomocou ktorého máte prístup k médiám z telefónu alebo tabletu na veľkej obrazovke a v najvyššej kvalite. Po pripojení kábla MHL (predáva sa samostatne) z vášho mobilného zariadenia do televízora môžete prehrávať všetky svoje videá, hry a fotografie priamo na televízore. MHL jednoducho zrkadlí obrazovku vášho mobilného zariadenia, takže bude fungovať so všetkými aplikáciami. Po pripojení začne tiež nabíjanie vášho zariadenia.

Opis výrobku

Ochranná známka	SHARP					
Model	LC-32CHG6352E	LC-32CFG6352E	LC-40CFG6352E	LC-43CFG6352E	LC-49CFG6352E	LC-55CFG6352E
Trieda energetickej efektívnosti	A+	A+	A+	A+	A+	A+
Uhlopriečka viditeľnej časti obrazovky	32" / 81cm	32" / 81cm	40" / 102cm	43" / 109cm	49" / 123cm	55" / 139cm
Spotreba energie v zapnutom stave	31,0 W	31,0 W	45,0 W	50,0 W	67,0 W	85,0 W
Ročná spotreba elektrickej energie *	45 kWh	45 kWh	66 kWh	73 kWh	98 kWh	124 kWh
Spotreba elektrickej energie v pohotovostnom režime **	<0,50 W	<0,50 W	<0,50 W	<0,50 W	<0,50 W	<0,50 W
Spotreba elektrickej energie v režime vypnutia	N/A					
Rozlíšenie obrazovky	1366 (H) x 768 (V)	1920 (H) x 1080 (V)	1920 (H) x 1080 (V)	1920 (H) x 1080 (V)	1920 (H) x 1080 (V)	1920 (H) x 1080 (V)

* - Spotreba energie XYZ kWh za rok na základe spotreby elektrickej energie televízora, ktorý je v činnosti 4 hodiny denne počas 365 dní. Skutočná spotreba energie závisí od toho, ako sa televízor používa.

** - keď je televízor vypnutý diaľkovým ovládačom a nie je aktívna žiadna funkcia

Fontos biztonsági óvintézkedések



Kérjük, olvassa el ezeket a biztonsági utasításokat!
A készülék használatá során tartsa tiszteltben a következő figyelemztetéseket:

Tűzesetek megelőzése érdekében soha ne helyezzen gyertyákat vagy más nyílt lángot a termék közelébe.



- A 43" vagy nagyobb képtőljű TV-készülékeket mindig legalább két embernek kell megemlínie és hordoznia.
- A TV nem rendelkezik a felhasználó által javítható részegységekkel. Meghibásodás esetén forduljon a gyártóhoz, vagy a hivatalos márkaszervizhez. A TV egyes belső alkatrészeinek megérintése életveszélyes lehet. A garancia nem terjed ki a jogosulatlan harmadik felek által végzett szervizelésekből eredő hibákra.
- Ne távolítsa el a készülék hátsó borítását!
- Ezt a készülékű videó- és hangjelc fogadására és megjelenítésére tervezték. Minden más felhasználás szigorúan tilos!
- Ne érje a TV-készülék csöpögő vagy fröccsenő folyadék!
- A TV elektromos hálózatból történő eltávolításához húzza ki a csatlakozót a konnektorból.
- Ha a tápkábel sérült, a balesetek elkerülése érdekében ki kell cseréltetni azt a gyártóval, a szervizzel vagy más, megfelelően képzett szakemberrel.
- A tévézés ideális távolsága körülbelül a képtőlj ötösörösnének megfelelő távolság. Más fényforrások képernyőn való tükröződése rontja a képmínőséget.
- Győződjön meg róla, hogy a TV megfelelő szellőzése biztosított, és nincs túl közel más készülékekhez vagy bútorokhoz.
- A megfelelő szellőzés érdekében helyezze a készüléket legalább 5 cm-re a falról.
- Győződjön meg róla, hogy a készülék szellőző nyílásait nem takarja le semmi, így különösen újságpapír, terítő, függöny vagy más tárgy.
- A TV készüléket mérsékelt éghajlaton való használatra tervezték.
- A TV készüléket kizárólag száraz helyen történő használatra tervezték. Ha a TV-t a szabadatéren használja, kérjük, különösen ügyeljen rá, hogy ne érje nedvesség (eső, fröccsenő víz) a készüléket. Soha ne érje nedvesség a készüléket!
- Ne helyezzen semmilyen folyadékkal töltött tárgyat, edényt (pl. vázát) a TV-re. Az ilyen edények leeshetnek, és veszélyeztethetik az elektromos biztonságot. A TV kizárólag lapos és stabil felületre helyezze. Ne tegyen semmilyen tárgyat, például újságpapírt vagy takarót a TV-készülék alá vagy rá.
- Ellenőrizze, hogy a készülék nem áll semmilyen elektromos vezetékben. A vezetékek megsérülhetnek. Mobiltelefonok, illetve más, vezeték nélküli jelátvitelt alkalmazó eszközök (például WLAN adapterek, megfigyelő kamerák) elektromágneses interferenciát okozhatnak. Ne helyezze őket a TV-készülék közelébe.
- Ne helyezze a készüléket fűtőtestek közelébe, vagy olyan helyre, ahol közvetlen napfény éri. Az ilyen elhelyezés negatív hatással van a készülék hűtésére. A túlmelegedés veszélyes lehet, és jelentősen csökkentheti a készülék élettartamát. Biztonsága érdekében forduljon szakemberhez, aki eltávolítja a készülékben lerakódott szennyeződések.
- Ügyeljen rá, hogy a készülék hálózati kábele és hálózati adaptere ne sérüljön meg. A készüléket csak a mellékelt hálózati kábellel / adapterrel csatlakoztatható.

- Viharok veszélyt jelentenek minden elektromos készülékre. Ha villámcsapás éri a hálózati kábelt vagy az antennát, a készülék kikapcsolt állapotban is megsérülhet. Vihar esetén húzza ki a készülék minden kábelét és csatlakozóját.
- A készülék képernyőjének tisztításához csak nedves, puha törlőrongyot használjon. Tisztításhoz csak tiszta vizet használjon. Ne használjon tisztítószeret vagy oldószeret!
- A TV-t helyezze közel a falhoz, megelőzve így a véletlen lelékés okozta leesését.
- FIGYELMEZTETÉS - Soha ne helyezze a tévékészüléket instabil helyre. A TV-készülék leeshet és súlyos személyi sérülést, halált okozhat. Számos sérülés (különösen gyerekek esetében) elkerülhető az alábbi egyszerű óvintézkedések megtételével:
- A tévékészülék gyártója által ajánlott állványt és asztalt használja.
- Csak olyan bútoron használjon, ami biztonságosan elbírja a TV-készüléket.
- Győződjön meg róla, hogy a tévékészülék nem lóg túl az állványként használt bútor szélein.
- Ne helyezze a TV-készüléket magas bútorra (pl. szekrényre vagy könyvespolcra) anélkül, hogy a bútor és a készüléket is megfelelően rögzítene egy stabil ponthoz.
- Ne helyezze a TV-készüléket textilre vagy más, a TV és az állványként használt bútor közötti anyagra.
- Figyelmeztesse a gyerekeket a TV vagy kezelőszervei elérése miatt történő bútorra mászás veszélyeiről.
- Ügyeljen rá, hogy a gyerekek ne mászjanak fel a készülékre vagy lógjanak róla.
- Ha korábbi tévékészülékét megtartja és áthelyezi, a fentiekben leírt biztonsági szabályokat e készülék esetében is tartsa be.
- A TV alábbi ábrán látható módon történő falhoz rögzítése biztonságos megoldás, és ezáltal elkerülhető a készülék előre történő leesése miatt okozott sérülések és károk.
- Az ilyen típusú elhelyezéshez szükséges egy rögzítő kábel.
 - A) Az egyik vagy mindkét falra rögzítésre való felső lyukat és csavarokat (a csavarok már a falra szerelésre készített lyukakban vannak) használva rögzítse a rögzítő kábel egyik végét a TV-hez.
 - B) A rögzítő kábel másik végét erősítse a falhoz.
- TV-készüléke szoftvere és OSD megjelenése előzetes értesítés nélkül is megváltoztatható.
- Megjegyzés: Elektrosztatikus kisülés (ESD) esetén a készülék helytelenül működhet. Ilyen esetben kapcsolja ki a TV-t, majd kapcsolja vissza. A TV rendszeren fog működni.

Figyelemztetés:

- Ne használja a TV-t közvetlenül a kicsomagolás után. Használat előtt várja meg, amíg a TV átveszi a szoba hőmérsékletét.
- Soha ne csatlakoztassa külső eszközöket a bekapcsolt készülékhez! Kapcsolja ki a TV-t és a csatlakoztatni kívánt külső eszközt is! A külső eszközök és az antenna csatlakoztatása után dugja a TV hálózati csatlakozóját a fal aljzatba!
- Mindig győződjön meg róla, szabadon hozzáfér a TV hálózati csatlakozójához.
- A készülék nem alkalmas monitorokkal felszerelt munkahelyen történő használatra.
- Fejhallgató magas hangerővel történő rendszeres használata maradandó halláskárosodást okozhat.
- Ügyeljen a készülék, és alkatrészei, illetve az elemek környezetbarát módon történő kislejtésére. Ha a hulladék elhelyezéssel kapcsolatban kétségei vannak, kérjük, lépjen kapcsolatba a helyi hatóságokkal az újrahasznosítás helyi módját illetően.
- A készülék elhelyezésekor ne feledkezzen meg arról, hogy a bútorok felületét különböző lakkokkal kezelik, vagy műanyag borítással látják el őket, vagy esetleg felcsiszolják. Az ezekben a bútorokban lévő vegyi anyagok reakcióba léphetnek a TV állvánnyal. Ez azt eredményezheti, hogy az állvány anyagának darabkái a bútor felületére ragadhatnak, amelyeket nehéz, vagy egyenesen lehetetlen eltávolítani.
- A TV-készüléke képernyőjét csúcsmínőségű körülmények között gyártották, és többször alaposan ellenőrizték, hogy rendelkeznek-e hibás pixellekkel. A gyártási folyamat technológiai tulajdonságai miatt nem

lehetőség teljesen kizárni a képernyő hibás pontjainak kis számban történő előfordulását (még a legnagyobb gondossággal történő gyártás esetén sem). Ezek a hibás pixelek nem minősülnek garanciális szempontból hibának, ha mértékük nem nagyobb, a DIN normában meghatározott értéknel.

- A gyártó nem vállal felelősséget az ügyfélnek nyújtott szolgáltatással kapcsolatos olyan problémákért, amelyek külső fél tartalmához vagy szolgáltatásához kapcsolódnak. A harmadik fél tartalmához vagy szolgáltatásához kapcsolódó minden kérdést, hozzászólást vagy kérést közvetlenül a hatályos tartalom vagy szolgáltatás szolgáltatójához kell címezni.
- Különböző, magától az eszköztől független okok vannak, ami miatt nem lehet elérni a szolgáltatást vagy tartalmat az eszköztől, mint például az áramszünet, Internet-kapcsolat hiánya, vagy az eszköz nem megfelelő beállítása. A Universal Media Corporation vállalat, a vállalat vezetői, alkalmazottai, képviselői, alvállalkozói és partnerei nem vállalnak felelősséget önnel vagy másik féllel szemben az ilyen hibák vagy karbantartás miatti leállások tekintetében, függetlenül azok okától vagy hogy ezek elkerülhetők lettek volna.
- Minden, az eszközön keresztül elérhető, harmadik fél általi tartalom vagy szolgáltatást "ahogy van" és "amikor van" alapon szolgáltatnak, és az Universal Media Corporation és partnerei semmilyen közvetett vagy közvetlen garanciát nem vállalnak az értékesíthezősége, a szerzői jogok betartására, egy adott célra való alkalmasságra, rendelkezésre állásra, pontosságra, teljességre, biztonságra, névre, használhatóságra, hanyag kezelésre, vagy a tartalom vagy szolgáltatás hibamentes vagy megszakítás nélküli kezelésére vagy használatára vonatkozóan, feltételezve azt, hogy a tartalom vagy szolgáltatás megfelel az Ön követelményeinek vagy elvárásainak.
- Az 'Universal Media Corporation' nem egy ügynök és nem vállal felelősséget harmadik fél által nyújtott tartalomért vagy szolgáltatásért, illetve ennek a tartalomnak vagy szolgáltatásnak semmilyen vonatkozásáért.
- Az 'Universal Media Corporation' és/vagy partnerei semmilyen esetben sem vállalnak felelősséget önnel vagy harmadik féllel szemben valamilyen közvetett, közvetlen, különös, véletlen, büntetőjogi, eredő vagy egyéb kárért, függetlenül attól, hogy a felelősség jellege szerződésen, hanyagságon, garancia megszegésén, szigorú felelősségen vagy más módon alapul-e, és hogy az Universal Media Corporation és/vagy partnerei kaptak-e tájékoztatást az ilyen károk eshetőségéről vagy nem.

Fontos információk a videojátékok, számítógépek, feliratok és más rögzített képek megjelenítésére alkalmas eszköz használatával kapcsolatban.

- Állóképeket tartalmazó anyagok hosszú ideig történő használata "árnypépet" eredményezhet az LCD képernyőn (helytelenül ezt a jelenséget nevezik gyakran "a képernyő kiégésének"). Ez az árnykép a továbbiakban mindig látható lesz a háttérben a képernyőn. Ez egy maradóan károsodás. Elkerülheti az ilyen jellegű károsodást az alábbi utasítások követésével:
- Csökkentse a fényerő / kontraszt beállítást a legkisebb látható szintre.
- Ne jelenítsen meg hosszú ideig rögzített állóképeket. Kerülje az alábbiak megjelenítését:
 - » Teletext idő és táblázatok,
 - » TV/DVD menü, pl. DVD tartalomjegyzék,
 - » „Szünet” üzemmódban (hold): Ne használja ezt az üzemmódot hosszú ideig, például DVD vagy videó tartalmak nézése közben.
 - » Kapcsolja ki a készüléket, ha nem használja.

Elemek

- Az elemek behelyezésekor ügyeljen a helyes polarításra.
- Ne tegye ki az elemeket magas hőmérsékletnek, és ne tegye őket olyan helyre, ahol a hőmérséklet gyorsan növekedhet, pl. tűz közelében vagy közvetlen napsütésen.
- Ne tegye ki az elemeket magas sugárzó hőnek, ne dobja őket tűzbe, ne szedje szét őket, és ne próbálja



Cd

meg újratölteni a nem újratölthető elemeket. Az elemek szivároghatnak vagy fellobbanhatnak.

- » Soha ne használjon különböző elemeket együtt, és ne keverjen új elemeket régiekkel.
- » A használt elemeket a környezetvédelmi előírásoknak megfelelően selejtezze ki.
- » A legtöbb EU tagországban törvény szabályozza az elemek ártalmatlanításának módját.

Ártalmatlanítás

- Ne dobja a TV-t a háztartási hulladék közé. Vigye a kislejtezett készüléket a kijelölt újrahasznosító gyűjtőhelyre. Ezzel segíti az erőforrások megővését és a környezet védelmét. Bővebb információért forduljon a forgalmazóhoz vagy a helyi hatóságokhoz.



CE nyilatkozat:

- Az alábbiakban az Universal Media Corporation s.r.o. kijelenti, hogy ez a LED TV megfelel az RED 2014/53/EU irányelv alapvető követelményeinek és más hatályos előírásoknak. <http://www.sharp.eu/av/documents-of-conformity>

Védjegyek

- A HDMI és HDMI High-Definition Multimedia Interface kifejezések, illetve a HDMI logó a HDMI Licensing, LLC védjegye vagy bejegyzett védjegye az Egyesült Államokban és más országokban.

- A "HD TV" logó a DIGITALEUROPE védjegye.

- A "HD TV 1080p" logó a DIGITALEUROPE védjegye.

- A DVB logó a Digital Video Broadcasting - DVB - projekt bejegyzett védjegye.

- A gyártás a Dolby Laboratories licencengedélyével történt. A Dolby, Dolby Audio és dupla D szimbólum a Dolby Laboratories védjegyei.

- A DTS szabadalmakat lásd a <http://patents.dts.com> oldalon. A DTS Licensing Limited licenc engedélye alapján gyártva. A DTS, a szimbólum, és a DTS és a szimbólum együtt a DTS, Inc. regisztrált védjegye. DTS TruSurround pedig a DTS Inc. védjegye. © DTS, Inc. Minden jog fenntartva!

- A YouTube és a YouTube logó a Google Inc. védjegye

- A Wi-Fi CERTIFIED logó a Wi-Fi Alliance tanúsítási jelölése.

- A Wi-Fi CERTIFIED Miracast és Miracast jelölések a Wi-Fi Alliance védjegyei.

- A DLNA, a DLNA embléma és a DLNA CERTIFIED a Digital Living Network Alliance védjegye, szolgáltatás-védjegye és tanúsítvány-védjegye.

- A Harman Kardon a HARMAN International Industries, Incorporated bejegyzett védjegye az Egyesült Államokban és egyéb országokban.

A doboz tartalma

A készülékhez az alábbi tartozékokat mellékeltek:

• 1x TV	• 1x RF kábel
• 1x Távirányító	• 1x TV állvány szerelő csomag
• 2x AAA méretű elemek	• 1x Használati útmutató
• 1x Mini komponens adapterkábel	• 1x Mini kompozit adapterkábel

Az állvány rögzítése

Kérjük, kövesse az útmutató utolsó oldalán lévő útmutatásokat.

A TV falra szerelése

1. Távolítsa el a fali rögzítésre szolgáló lyukakban található négy csavart.
2. A fali konzol így már hozzáerősíthető a TV hátulján található rögzítő lyukakhoz.
3. Erősítse a fali konzolt a televízió hátuljára a konzol gyártójának utasításai szerint.

Kezdeti lépések - az első beállítás

1. A mellékelt RF kábelt használva, kösse a TV-t a fali TV antenna csatlakozóhoz.
2. Az Internethez való vezetékes kapcsolathoz csatlakoztasson egy Cat 5/ Ethernet vezeték (nem tartozék) a TV-készülék és a nagysebességű modem vagy router közé.
3. Tegye be a készülékhez mellékelt elemeket a távirányítóba.

4. Dugja be a készülék tápkábelét az elektromos aljzatba. A TV-készülék automatikusan bekapcsol, ha csatlakoztatják az elektromos hálózathoz.

a) Ha a TV automatikusan bekapcsol és az első használat képernyő megjelenik, de a TV nem reagál a távirányítóra, akkor nyomja meg és pár másodpercig tartsa lenyomva a SÁRGA és KÉK gombokat a távirányítón. A készülék jelzőfénye ötször felvillan, ezzel jelezve, hogy a TV és a távirányító párosítása megtörtént.

b) Ha a TV nem kapcsol be automatikusan, akkor kapcsolja be a készülékben található kézenlenti gombbal (nem a távirányítón). Ha bekapcsolta, akkor nyomja meg újból a TV-n a kézenlenti gombot. Ezzel megjeleníti a 'párosítás menüt'. Görgessen a 'Távirányító párosítása' (Pair your remote) menüpontjára a CH+/CH- TV gombokkal (görgetés fel/le a menüben funkció), majd a menüpontot kijelölve nyomja meg a TV kézenlenti gombját (OK funkció a menüben) választása jóváhagyásához. Ezt követően tartsa pár másodpercig lenyomva a távirányító SÁRGA és KÉK gombjait. A TV kézenlenti fénye ötször felvillan, megerősítve a TV és a távirányító párosításának megtörténtét.

5. Megjelenik az **Első használat képernyő**.

Ha nem jelenne meg, kérjük, nyomja meg a távirányítón a [MENU] gombot, majd a 8-8-8-8 számokat és a menü megjelenik. Ha meg szeretné változtatni bármelyik alapértelmezett beállítást, használja a ▲/▼/▶/◀ léptetés gombokat. A menüből való kilépéshez nyomja meg az [EXIT] gombot.

6. **Végezze el a kívánt beállításokat az ELSŐ HASZNÁLAT képernyőn.**

1. **LÉPÉS** - Állítsa be a TV menü nyelvét.
2. **LÉPÉS** - Állítsa be országát.
3. **LÉPÉS** - Állítsa be hálózati kapcsolat típusát. Ha ki szeretné hagyni

ezt a lépést és csak később csatlakoztatni TV-jét a hálózathoz, válassza a Hálózati beállítás kihagyása opciót.

4. **LÉPÉS** - Válassza ki a TV helyét. Otthoni használathoz válassza a Otthon mód. Bolti bemutató módhoz állítsa be a Üzlet mód.

5. **LÉPÉS** - Válassza ki, hogy TV-je állványon áll, vagy a falra van szerelve. A TV beállítja a kiválasztott módnak leginkább megfelelő hang beállításokat.

6. **LÉPÉS** - Válassza ki a használni kívánt bemeneti forrást. Ha RF antenna kábelt csatlakoztat közvetlenül a TV-hez, válassza a DTV beállítást. Ha műholdvevőt csatlakoztat közvetlenül a TV-hez, válassza a DVB-S* beállítást. Ha set-top boxot használ, válassza ki a helyes TV bemenetet, amihez a TV csatlakoztatva van.

7. Ha az utolsó lépésben a DTV vagy a DVB-S2 beállítást választotta, a készülék megkérdezi, hogy be kívánja állítani a csatornákat. Ha a "Nem"-et választja, a csatornákat a BEÁLLÍTÁSOK/CSATORNA menüpontban tudja később beállítani. Ha az "Igen"-t választja, megjelenik a beállítás menü.

Digitális TV (DTV) hangolása: A DVB Antenna beállításnál válassza ki milyen típusú jelet fog. Földi (DVB-T) vagy kábel (DVB-C). Majd lépjen be az Autom. beállítás opcióba és végezze el a kívánt beállításokat. Válassza ki újból az Autom. beállítás opciót a csatorna hangolás elindításához.

Műhold (DVB-S2) hangolása*: Lépjen be az Autom. beállítás, majd a Műhold opcióba. Itt választhat a különböző műholdak között. A távirányító OK gombjának megnyomásával válassza ki a kívánt műholdat. Ezt követően a távirányító VISSZA gombjával térjen vissza az előző menühöz, és válassza ki az Autom. beállítás opciót a csatornák hangolásának elindításához.

MEGJEGYZÉS: A műholdas csatornák hangolásának lerövidítéséhez néhány országnak előre beállított csatorna listája van a régió legnépszerűbb műholdjaihoz. Ha az Ön által kiválasztott ország esetében is rendelkezésre áll ilyen lista, a készülék megkérdezi, hogy be kívánja-e tölteni az előre beállított csatorna listát. Ha az "Igen"-t választja, a műhold csatornalistáját néhány másodperc alatt importálja TV-készülék.

TIPP: Ha bizonyos csatornák hiányoznak a keresés után, ennek valószínűleg nem megfelelő jelerősségük lehet az oka. Ebben az esetben ajánlott egy jelerősítőt csatlakoztatni, és újból elvégezni a keresést a TV-n.

* - Csak DVB-S tunerrel ellátott TV-ken érhető el.

Távvezérlő

Rádiójelekkel vezérelt távirányító - Nem kell többé a TV irányába mutatni! A távirányító képét a használati útmutató második oldalán találja.

1. **STANDBY** – Kézenlenti módból bekapcsolja a TV-t, vagy fordítva: kézenlenti módba kapcsolja a készüléket.
2. **NETFLIX** – Megjeleníti az NETFLIX menüt.
3. **MUTE** – Elnémítja a készülék hangját, vagy kikapcsolja a némitást.
4. **0 – 9** – A TV csatornák közvetlen kiválasztására szolgáló gombok.
5. **YouTube** – Megjeleníti a YouTube alkalmazást
6. **NET+** – Megjeleníti az AQUOS NET+ menüt.
7. **SOURCE** – A bemeneti/kimeneti menü megjelenítése.
8. **TV GUIDE** – Megnyitja a 7 napos TV műsort (Digitális módban).
9. **↶** – Visszalépés az előzőleg nézett csatornára.
10. **DTV** – Digitális TV jelforrásra vált.
11. **VOL ▲/▼** – A hangerő növelése / csökkentése
12. **FAV** – A kedvencek menü megjelenítése.
13. **INFO** – Nyomja meg egyszer a mostani/következő csatorna adataiért. Nyomja meg kétszer a jelenlegi műsor információiért.
14. **CH ▲/▼** – Csatorna léptetés fel / le.
15. **SUBTITLE** – A képernyő alján látható felirat be/kikapcsolása (be/ki).
16. **TELETEXT** – Teletext mód - Belépés a Teletext oldalára.
17. **MENU** – Az OSD menü megjelenítése.
18. **BACK** – Vissza az előző menühöz.
19. **EXIT** – Kilépés az összes menüből.
20. **(▲/▼/▶/◀/OK)** – A képernyő menüben történő lépegetéshez és a

beállítások elvégzésére szolgáló gombok. A kép mód megváltoztatásához nyomja meg a **▲** gombot (TV nézés közben). A hang mód megváltoztatásához nyomja meg a **▼** gombot (TV nézés közben).

21. **◀◀** – Lejátszás gyorskeresés hátra módban.
22. **▶▶** – Lejátszás gyorskeresés előre módban.
23. **⏸** – Lejátszás/szünet.
24. **Rec1** – PVR felvétel.
25. **⏪** – Az aktuális fejezet újraindítása.
26. **▶▶** – Tovább lépés a következő fejezetre.
27. **■** – A lejátszás leállításához.
28. **Rec List1** – A felvételek listájának megnyitása.
29. **SZÍNES GOMBOK** – Kiegészítő teletext és OSD funkciók

¹ - csak a PVR funkciónál érhető el

TV gombok

Vol+ Hangerő növelés és menüben jobbra

Vol- Hangerő csökkentés és menüben balra

CH+ Program/Csatorna fel és menüben fel

CH- Program/Csatorna le és menü le

MENU Menü/OSD megjelenítése

SOURCE A jelforrás menü megjelenítése

STANDBY Készenléti mód Ki/bekapcsolás

Bemeneti mód/jelforrás kiválasztása

A különböző bemenetek/csatlakozók közötti választás módjai.

a. A távvezérlő gombjainak használatával:

1. Nyomja meg a [SOURCE] gombot
2. Megjelenik a jelforrás menü. Nyomja meg a [**◀**] vagy a [**▶**] gombot a kívánt bemeneti forrás kiválasztásához.
3. Nyomja meg az [OK] gombot.

b. A televízióon található gombok használatával:

1. Nyomja meg a [SOURCE] gombot.
2. Lépegetsen fel / le a Vol+/Vol- gombokat használva a kívánt bemeneti jelforrás kiválasztásához.
3. Nyomja meg a [SOURCE] gombot a bemeneti jelforrás kiválasztottorra történő cseréjére.

Csatlakozók

Kérjük, tekintse át a különböző modelleken elérhető csatlakozó típusokat tartalmazó táblázatot a 94. oldalon.



USB

USB bemenet 1, 2



HDMI 1, 2, 3 in

HDMI bemenet 1, 2, 3



SD kártyaolvasó*

SD kártya bemenet



VGA(PC)*

VGA(PC bemenet)



VGA (PC) Audio In*

3,5mm-es PC audio bemenet



Mini AV

Video bemenet & Komponens / Video audio bemenet



Mini YPbPr

Mini Komponens HD bemenet



SCART

SCART bemenet



CI Card IN

CI bemenet



RF In

RF / TV antenna bemenet



Sat In*

Műhold bemenet



Digital Optical Audio Out

Digitális optikai kimenet



RJ 45

Ethernet



HEADPHONES

3,5mm-es fejhallgató kimenet

* - Csak a támogatott készülékeken

Navigáció a TV menüjében

A menü eléréséhez nyomja meg a távirányító [MENU] gombját. A menübe való belépéshez nyomja meg az [OK] gombot. Ha meg szeretné változtatni bármelyik alapértelmezett beállítást, használja a kurzor (**▲/▼/◀/▶**) gombokat. Bármely beállítás jóváhagyásához nyomja meg az [OK] gombot. A menüből való kilépéshez nyomja meg az [EXIT] gombot.

Netflix

A világ vezető internetes televízió hálózata. Filmek és TV-műsorok ezreit, köztük eredeti sorozatokat, dokumentumfilmeket és játékfilmeket kínál a nézőknek. Az előfizetők lejátszhatják, megállíthatják, majd visszatérhetnek a lejátszáshoz reklámok és kötelezettségek nélkül. Beléphet ebbe az alkalmazásba meglévő Netflix előfizetésével. Ha még nem rendelkezik Netflix előfizetéssel, regisztrálhat az alkalmazáson keresztül, vagy a hivatalos Netflix honlapon.

YouTube

A videomegosztó alkalmazás révén eredeti videó alkotásokat fedezhet fel és nézhet meg.

MEGJEGYZÉS: A Youtube alkalmazás működéséhez be kell állítani a pontos időt és dátumot a TV-n. A dátum/idő TV-n történő beállításáról bővebben a jelen használati útmutató IDŐ menü fejezetében olvashat. Győződjön meg róla, hogy hálózata nem blokkolja a hozzáférést a Youtube-hoz, és internet kapcsolatának sebessége kellően gyors a Youtube tartalmak megtekintéséhez.

További apps

A leggyakrabban használt alkalmazásokat tartalmazza a gyors és egyszerű elérhetőség érdekében.

AQUOS NET+ - Megnyitja a Sharp SMART portált.

Weather - Időjárás előrejelző alkalmazás, AccuWeather.

Böngésző - Weboldalak interneten keresztül elérésre szolgáló alkalmazás. Navigáció a böngészőben:

- **CH+** - oldal görgetése felfelé
- **CH-** - oldal görgetése lefelé
- **Piros gomb** - böngésző menüsorának elrejtése/mutatása
- **Sárga gomb** - Nagyítás
- **Kék gomb** - Kicsinyítés

Bemenetek

Ebben a menüben a TV bemeneti forrását/eszközét tudja megváltoztatni.

Média

USB - Egy multimédia üzemmód, amely lehetővé teszi egy USB memóriakártyára mentett különböző tartalmak lejátszását. A tartalom különböző fájl típusokra osztható: Fénykép, zene és film. Megjelenik a 'Fájlpció', és különböző támogatott tartalomtípusokat játszhat le.

1. A menüben a ▲/▼/◀/▶ gombok használatával navigálhat. A lejátszani vagy megtekinteni kívánt elem megerősítéséhez nyomja meg az [OK] gombot.
2. A tartalom megtekintése közben a visszajátszási üzemmódokat a távirányító gombjaival irányíthatja, vagy megnyithatja a visszajátszás navigációs menút és választhat a képernyőn lévő ▲/▼/◀/▶ és [OK] gombokkal.

MEGJEGYZÉS: USB hosszabbító kábelek használata nem ajánlott, mivel kép/hangminőség romlást okozhatnak, illetve az USB meghajtó tartalmának lejátszása közben indokolatlan leállást idézhetnek elő.

Miracast* - Lehetővé teszi az okostelefonján vagy táblagépen található tartalmak TV-képernyőn történő megjelenítését. A vezeték nélküli kapcsolat Wi-Fi Direct funkcióval jön létre, így nincs szükség Wi-Fi hálózathoz történő csatlakozáshoz. Android 4.4 és frissebb verziójú rendszerű telefonján vagy táblagépen lévő tartalmakat oszthat meg.

Médiaszerver - Automatikusan megkeresi az otthoni hálózathoz kapcsolódó médiaszervereket (DMS), és lehetővé teszi a médiaszervereken lévő tartalom visszajátszását és megtekintését.

*. **Ez a funkció csak bizonyos okostelefonokon és notebookokon érhető el.**

Kép beállítások

Kép üzemmód - Válasszon az alábbi beállításokból.

- **Standard** - Alapértelmezett beállítások
- **Mozi** - A kép színei és fényei kevésbé világosra válnanak.
- **Felhasználó** - Lehetővé teszi az összes beállítás kézi módosítását.
- **Eco** - A készülék 15%-kal kevesebb energiát fogyaszt.
- **Dinamikus** - Gyors mozgásokat tartalmazó jelenetekhez ajánlott beállítás.

Kontraszt - A fekete és fehér közötti egyensúly szabályozására.

Fényerő - A kép fényerejének növelésére vagy csökkentésére.

Szintellettség - A színek növelése fekete-fehérből.

Képelesség - A kép élességének növelésére vagy csökkentésére.

Színhőmérséklet - Az alábbi beállítások közül választhat.

- **Köz** - alapértelmezett beállítások
- **Meleg** - Növeli a piros szín szintjét a képen
- **Hideg** - Növeli a kék szín szintjét a képen

Aspektus - A képfórmátum (képarány) csatornánként/adásonként változik. Számos különböző lehetőség áll rendelkezésére, hogy igényeinek a legjobban megfelelőt választhassa.

- **Auto** - Automatikusan a legjobb képfórmátumot jeleníti meg. A kép a megfelelő helyen van. A kép tetején/alján és/ vagy az oldalain előfordulhatnak fekete csíkok.
- **4:3** - A 4:3 képarányú képet eredeti méretében jeleníti meg. Az oldalakon csík látható a 16:9 arányú kép kitöltéséhez.
- **16:9** - A képernyőt a szabványos 16:9 képpel tölti ki.
- **Zoom 1/2** - A kép helyes képaránnyal jelenik meg, de nagyítva van, hogy kitöltsa a képernyőt.
- **Dot by Dot (HDMI)** - A képet eredeti felbontásában, változtatások nélkül jeleníti meg.
- **Teljes képernyő** - A képet kinyújtja, hogy kitöltsa a képernyőt.

PC*

- **Automatikus igazodás** - Lehetővé teszi a televízió automatikus beállítását, ha számítógép monitorként kívánja használni.
- **Vissz pozíció** - A kép vízszintes helyzetét változtathatja meg.
- **Függ.pozíció** - A kép függőleges helyzetét változtathatja meg.
- **Méret** - A kép méretének megnövelése.
- **Fázis** - A fázis késleltetési idejének beállításához a kép zaj csökkentése érdekében.

* - **Csak a támogatott készülékeken**

Fejlett beállítások

- **Zajcsökkentés** - Kiszűri és csökkenti a kép zaját (interferenciáját)
- **Aktív kontraszt** - Automatikusan optimalizálja a kép 'hátterét' és 'kontrasztját' a képernyő fényerejének megfelelően.
- **Háttérvilágítás** - Állítsa be a képernyő fényerejét a panel háttérvilágításának erősítésével/tompításával.
- **Gamma** - A tónus beállítása a kép világos és sötét részei között.
- **Piros** - a kép piros tónusának beállításához
- **Zöld** - a kép zöld tónusának beállításához
- **Kék** - a kép kék tónusának beállításához

Hang

Hangbeállítás - Az alábbi beállítások közül választhat

- **Standard** - Alapértelmezett beállítások
- **Zene** - Kiemeli a zenét a beszédhangokkal szemben
- **Mozi** - Élő és teljes hangzást biztosít a filmeknek
- **Felhasználó** - Egyénileg választhatja ki a hangbeállításokat
- **Sport** - Hangokat a sporthoz emeli ki

Equalizer - Beállítja a különböző hangfrekvenciák hangerejét. Az equalizer hangerejét csak a 'Személyes' hangmód kiválasztásával lehet beállítani.

Balansz - A hang a baloldali és a jobboldali hangszóró közötti beállítása.

Automatikus hangerő - Bekapcsolt módban a hangerő állandó szinten marad, függetlenül a jelforrástól.

DTS TruSurround - Lehetővé teszi a surround

(térhatású) hangzás KI- és BE-kapcsolását.

Digitális kimenet - Ez a digitális Audio kimenet.

Válasszon az alábbi opciókból:

- **Ki** - Ki
- **Auto** - Automatikusan a legjobb beállítást választja ki
- **PCM** - Válassza ezt a beállítást, ha egy sztereó hifi-hez csatlakoztatja a készüléket digitális kábelen keresztül (Pulse-code modulation (PCM) egy analóg jel digitális megjelenítése)

AD kapcsoló - Kiegészítő hangszóró látássérültek számára.

Csak meghatározott DTV műsoroknál érhető.

AD hangosítás - a kiegészítő hangszóró hangerejének szabályozásához

Hangsáv - kiválaszthat másik hang/nyelvsvágot az

adott digitális TV adáshoz vagy tartalomhoz.

Audio késleltetés (ms) - Lehetővé teszi a felhasználó számára,

hogy a hangbeállítások módosításával elvegye a kép és

a hang szinkronizációját a TV hangszórók számára.

SPDIF késleltetés (ms) - Lehetővé teszi a felhasználó számára, hogy a

hangbeállítások módosításával elvegye a kép és a hang szinkronizációját a digitális audio kimenethez csatlakoztatott külső hangszórók számára.

BEÁLLÍTÁSOK

CSATORNA

Jelforrás - Beállíthatja a DTV jel típusát

- **Földi (DVB-T)** - Földi műsorszórás
- **Kábel (DVB-C)** - Kábeles műsorszórás

Autom. beállítás - Lehetővé teszi, hogy újrahangolja a televíziót az

összes digitális csatornával, digitális rádióadóval és analóg csatornával.

Analóg kézi hangolás - Lehetővé teszi az analóg csatornák kézi beállítását.

Digitális kézi hangolás - Lehetővé teszi a digitális jelű csatornák kézi beállítását.

Csatorna beállítások - Lehetővé teszi, hogy töröljön, kihagyjon és kedvenc csatornákat adjon a készülékhez.

- **Piros gomb** - a kiválasztott csatorna törlése.
- **Sárga gomb** - a kiválasztott csatorna mozgathatása. Lépjen a kurzorral a mozgatható kívánt csatornára, majd nyomja meg a SÁRGA gombot. A kiválasztott csatornát ezt követően a FEL/LE nyílakkal mozgassa a kívánt helyre, majd nyomja meg újból a SÁRGA gombot az új hely megerősítéséhez.
- **Kék gomb** - A kiválasztott csatorna átugrása. A készülék átugorja a CH+ vagy CH- gombok megnyomásakor azokat a csatornákat, melyeket így állított itt be.

Jelinformáció - Információ a DVB jelről.

Információk a CI-ről - A 'pay per view' (megtekintésalapú) fizetés szolgáltatásokhoz egy ún. "okoskártyát" kell a TV-be illeszteni. Ha előfizet egy 'pay per view' szolgáltatásra, a szolgáltató bocsátja rendelkezésre a 'CAM' kártyát és az "okoskártyát". A CAM kártyát a COMMON INTERFACE PORT (CI Card In) nyílásba kell illeszteni.

Válogatás LCN alapján - Állítsa az LCN beállítást BE (ON)

értékre, ha a csatornák a szolgáltató sorrendje szerint kívánja elrendezni (csak DVB-T és DVB-C csatornák esetén).

Csatornák automatikus frissítése - ha bekapcsolja (ON-ra állítja) ezt a beállítást, a csatornák helyét, nevét és frekvenciáját rendszeresen frissíteni fogja szolgáltatója. Ha maga állította be a csatornák sorrendjét, ez a funkció elállíthatja a sorrendet. Ebben az esetben javasoljuk, hogy ne kapcsolja be ezt a funkciót.

Felvételek listája* - A rögzített TV műsorok listája.

Menetrend - Kijelölt a program emlékeztetőket.

Tányérantenna beállítása** - Ez a menü csak a DVB-S2 módban érhető el. Kiválaszthatja a műhold típusát, a transzponder és az LNB típusát stb.

OAD (szoftver frissítés) - Az OAD (over air download)

jellegű szoftver frissítés letöltés ki/bekapcsolása.

* - *csak beépített PVR funkcióval rendelkező készülékeken.*

** - *Csak a DVB-S tunerrel rendelkező modelleken*

HÁLÓZAT

Hálózat konfigurációja - Először a kapcsolat típusát kell kiválasztani.

Választhat egy Wi-Fi vagy vezeték (kábele) kapcsolat között.

MEGJEGYZÉS: A vezeték Internet csatlakoztatásához csatlakoztasson egy Cat 5/Ethernet kábelt (nem tartozék)

a TV és a nagysebességű modem vagy router közé.

IP konfiguráció - LAN hálózat csatlakoztatási beállítások

- **Auto** - Automatikusan csatlakoztatja a TV készüléket az otthoni hálózathoz (ez az alapértelmezett beállítás és javasolt ezt használni)
- **Manuális** - Lehetővé teszi az IP, Netmask, Gateway és DNS információk manuális megváltoztatását.

Wi-Fi konfiguráció - Vezetéknélküli hálózat csatlakozási beállítások

- **Wi-Fi automatikus keresés** - Automatikusan megkeresi a rendelkezésre álló vezetéknélküli hálózatokat. Válassza ki a kívánt Wi-Fi hálózatot, majd adja meg a hálózati jelszót (ha a hálózatot jelszó védli). A jelszó elfogadását követően ezt nem kell újra megadnia.

MEGJEGYZÉS: A kapcsolat feldolgozása néhány percet vesz igénybe, legyen türelmes. A TV-készülék minden egyes bekapcsolásakor automatikusan csatlakozik a hálózathoz, ami időbe telik.

Hálózati információk - Információk a hálózati beállításokról

Hálózat tesztelése - Hálózati csatlakozás tesztelése.

IDŐ

Automatikus beállítás - automatikusan beállítja a TV-készülék dátum értékét és a pontos időt. A TV-nek digitális jellel vagy/és internet kapcsolattal kell rendelkeznie. Kapcsolja ki az "Auto Sync" (automatikus beállítás) funkciót, ha manuálisan szeretné beállítani a dátumot és az órát. Ha az "Auto Sync" (automatikus beállítás) funkció ki van kapcsolva, és a dátumot és az órát manuálisan állították be, a beállított értékek törölődnek, ha a TV tápellátását kihúzzák.

Óra - Megjeleníti a dátumot és a pontos időt. Akkor állítható be, ha az "Auto Sync" (automatikus beállítás) funkció ki van kapcsolva.

Kikapcsolás - Beállíthat egy pontos időpontot, amikor a TV kikapcsol.

Bekapcsolás - Beállíthat egy pontos időpontot, amikor a TV bekapcsol. Majd megjelenik a csatorna, bekapcsol a forrás és a hang is. Ez a funkció változtatná a minden napos ismétlés, vagy egy adott napon történő működés között.

Ébresztő - Beállíthatja az elalvás időzítőt, így a televízió meghatározott idő múltával automatikusan kikapcsol. Ki -> 10 perc -> 20 perc -> 30 perc -> 60 perc -> 90 perc -> 120 perc -> 180 perc -> 240 perc.

OSD időzítés - Beállíthatja, hogy a képernyő megjelenő menü (OSD) mennyi ideig látszódjon.

Auto alvás kaps. - Beállíthatja, hogy a készülék hány óra múlva

kapcsoljon automatikusan készenléti módba: Ki -> 3óra -> 4 óra -> 5 óra.

Időzóna - Megváltoztathatja jelenlegi időzónáját.

ZÁROLÁS

Rendszerzár - Lehetővé teszi a menü lezárását és feloldását.

Egy 4 jegyű jelszót kell megadnia. Használja a ◀ gombot a jelszó megadásból történő kilépéshez. Töröléshez használja a ► gombot. Az alapértelmezett jelszó: 0000.

Jelszó beállítása - Változtassa meg az alapértelmezett jelszót.

Programblokkolás - Zárhatja megadott TV csatornákat.

Szülői felügyelet - Korhatár alapján zárhatja TV csatornákat.

BEÁLLÍTÁSOK

Nyelvi beállítások - Lehetővé teszi a menü nyelvének megváltoztatását.

Audio nyelvek - Lehetővé teszi meghatározott DVB csatornákra a hang nyelvének megváltoztatását.

Feliratozás nyelve - Lehetővé teszi meghatározott DVB csatornákra a felirat nyelvének megváltoztatását.

Halláskárosodott - Ha a jel támogatja a hallássérült funkciót, a "Subtitle"

gomb megnyomásával megjeleníthető a felirat. Ha a Hallássérült

funkció bekapcsolja (BE) és egy olyan csatornára vált, amely támogatja a hallássérülteknek szóló feliratokat, akkor azok automatikusan megjelennek.

Kék képernyő - Válogatja a képernyő háttérszínét egy kék képernyő és egy átlátszó képernyő között, ha nincs bejövő jel. (Csak néhány jelforrás esetén érhető el).

PVR fájlrendszer - A PVR felvétel beállításai*

- **Partíció kiválasztása** - Válasszon USB portot és lemez partíciót

- **Timeshift mérete** - Állítsa be a TimeShift puffer méretét.

- **Formázás** - Megformázhatja a csatlakoztatott USB tárolóeszköz FAT 32 fájlrendszerre.

FIGYELMEZTETÉS: AZ USB ESZKÖZÖK LÉVŐ

ÖSSZES ADAT TÖRLÉSRE KERÜL

- **Sebesség** - A készülék ellenőrizi a csatlakoztatott USB tárolóeszköz írási sebességét.

* - *csak beépített PVR funkcióval rendelkező készülékeken.*

Első installáció - Elindítja az első használt képernyőt.

Szoftverfrissítés (USB) - Időről időre új firmwaret bocsátunk ki, hogy javítsuk a televízió működését (letölthető). Ez a menü lehetővé teszi, hogy telepítse az új szoftvert/firmwaret televíziójára. A telepítéssel kapcsolatos további információkat a firmware tartalmazza. Vegye fel a kapcsolatot ügyfélszolgálatunkkal vagy látogasson el a www.sharp.eu/av oldalra.

Szoftverfrissítés (NET) - Lehetővé teszi a TV szoftverének az Interneten keresztül frissítését. Ez a funkció új szoftvereket keres és szükség esetén frissíti.

MEGJEGYZÉS: A TV bekapcsolásakor automatikusan megkeresi a szoftver újabb változatait. Ha új szoftvert talál, akkor megkérdezi

őntől, hogy szeretné-e letölteni és telepíteni. Ha az "Igen" lehetőséget választja, akkor a TV a legfrissebb változatra frissít.

FIGYELMEZÉS: Ne kapcsolja ki a TV főkapcsolóját, amíg a frissítés nincs kész!

GYÁRI BEÁLLÍTÁSOK TÖRLÉSA - Visszaállítja a menüket a gyári beállításokra.

HDMI CEC* - Lehetővé teszi, hogy a TV távvezérlőjével irányítsa a HDMI-n keresztül csatlakoztatott eszközöket.

- **Készülék lista*** - Lehetővé teszi, hogy elérje a csatlakoztatott

eszközök menüjét és a TV távirányítójával lépkedjen a menüben.

- **HDMI CEC** - a HDMI CEC funkció be/kikapcsolása.
- **Auto alvás kapcs.*** - Automatikusan ki/bekapcsolja a csatlakoztatott eszközöket a HDMI CEC keresztül.
- **HDMI ARC*** - A földi/műholdas sugárzástól érkező audio jeleket HDMI-n keresztül az AV-vevőhöz továbbítja kiegészítő kábel használata nélkül. Ez a funkció csak a HDMI 2 kimeneten érhető el.

* **A csatlakoztatott eszköznek támogatnia kell a HDMI CEC szabványt.**

LED állapot - Lehetővé teszi a felhasználó számára, hogy ki/bekapcsolja a LED jelzőfényt a TV működése közben. (Ha ez a funkció KI van kapcsolva, a LED jelzőfény villogni fog, ha a távirányítót használják).
HbbTV - A felhasználó ki/bekapcsolhatja a HbbTV funkciót. A HbbTV funkció használatához a TV-t az internethez kell csatlakoztatni, és a kiválasztott csatornának támogatnia kell a HbbTV szolgáltatást.

Verzió információ - megmutatja a TV szoftverének verzióját.

AQUOS NET+

Az AQUOS NET+ szolgáltatása révén kiélvezheti a különböző alkalmazások nyújtotta előnyöket és böngészhet az interneten AQUOS LCD TV-jén keresztül. Az AQUOS NET+ menü eléréséhez nyomja meg bármikor a távirányító NET+ gombját, vagy válassza ki a TV További alkalmazások menüből.

MEGJEGYZÉS: Várja meg, amíg a TV készülék csatlakozik a Wi-Fi hálózathoz. Ez néhány percig tarthat a TV bekapcsolását követően.

A menüben a ▲/▼/◀/▶ gombok használatával mozoghat. A lejátszani vagy megtekinteni kívánt elem megerősítéséhez nyomja meg az [OK] gombot. Az egy lépéses visszalépéshez nyomja meg a [Menu] gombot, a további funkciók eléréséhez pedig használja a színes gombokat. Az AQUOS NET+ elhagyásához nyomja meg az [EXIT] gombot.

Kezdőlap - Kezdőképernyő javasolt filmekkel és közelmúltban megnyitott alkalmazásokkal

Alkalmazások - Megnyitja a rendelkezésre álló alkalmazások listáját

Filmek - Megnyitja az elérhető filmek listáját

TV műsorok - Megnyitja a rendelkezésre álló TV műsorok listáját

Zene - Megnyitja a rendelkezésre álló zeneszámok és videóklip listáját

Játékok - Játékok és játékkal kapcsolatos alkalmazások listája.

Sport - Sporthoz kapcsolódó alkalmazások listája.

Hírek - Hírszolgáltató alkalmazások listája.

Keresés - alkalmazások keresése az alkalmazás teljes névének, vagy egy részének a megadásával.

Kedvencek - Alkalmazásokat adhat a "Kedvencek" listához, és így gyorsabban érheti el kedvenc appjait. Egy alkalmazás listához adásához egyszerűen csak jelölje ki a kívánt applikációt és nyomja meg a zöld gombot. Ezzel az app bekerül a "Kedvencek" listába. Ha egy alkalmazást el kíván távolítani a "Kedvencek" listából, jelölje ki az app-ot és nyomja meg a ZÖLD gombot a törléshez.

Beállítások - A beállítások menüben megváltoztathatja az Aquos NET+ portál nyelvet, beállíthat egy alkalmazás szűrőt a kiválasztott nyelvhez, és visszaállíthatja a felhasználói beállításokat az alapértelmezett értékekre.

FELHASZNÁLÓI BEÁLLÍTÁSOK TÖRLÉSE: Ha törölni szeretné az összes felhasználói beállítást az AQUOS NET+ portálon, akkor először lépjen be a portál Beállítások menüjébe, majd válassza ki a "Készülék visszaállítása" (Reset your device) opciót. Válassza ki az IGEN (YES) opciót a kurzorral, majd nyomja meg az OK gombot a távirányítón a törlés jóváhagyásához.

MEGJEGYZÉS: Az ügyfelek igényeinek kielégítéséhez folyamatosan fejlesztjük termékeinket. Folyamatos erőfeszítéseink eredményeként az AQUOS NET+ állandóan új alkalmazásokkal bővül. Az AQUOS NET+ alkalmazásai és tartalma előzetes értesítés nélkül módosulhat. Néhány funkció és tartalom lehet, hogy nem érhető el országában.

7 napos TV műsor

A TV műsor digitális TV módban érhető el. Információt nyújt a soron következő műsorokról (ha ezt támogatja a digitális csatorna). Megnézheti az elkövetkező 7 nap minden csatornájának összes műsorának kezdeti és befejező idejét, és beállíthat emlékeztetőket.

1. Nyomja meg a [TV GUIDE] gombot. Megjelenik a következő 7 nap TV műsora. A menüben a ▲/▼/◀/▶ gombokkal lépegethet.

A következőket teheti:

A PIROS gomb megnyomásával felveheti a kiválasztott TV csatornák műsorait.

A ZÖLD gomb megnyomásával beállíthat emlékeztetőket.

A SÁRGA gomb megnyomásával megnézhet egy előző napot.

2. A KÉK gomb megnyomásával megnézheti a következő napot. Az [INFO] részletes információkat közöl a kiválasztott műsorról.
3. A 7 napos TV műsorból való kilépéshez nyomja meg az [EXIT] gombot.

* **csak a felvétel funkcióval rendelkező modelleken**

USB felvétel - Digitális mód*

A TV beépített USB felvételi móddal rendelkezik. Ez a funkció Digitális módban érhető el egy kompatibilis USB pendriveot vagy USB merevlemez használva. A funkció az alábbi előnyöket kínálja:

- Megállíthatja az élő TV adást, majd lejátszhatja, előre léphet és visszaugorhat a műsorban (az élő TV adástól függően).
- Egyetlen gombnyomással rögzítheti a műsort, ha szeretné.
- Egyszerű felvétel programozás a 7 napos TV műsor segítségével.
- A termék jellegéből adódóan nagysebességű USB memóriát/pendriveot kell használni (mivel a TV egyidejűleg ír és olvas is a meghajtóról. Néhány memória/pendrive elképzelhető, hogy nem alkalmas az ilyen jellegű használatra).

Minimum követelmények - USB memória

- **Olvasási sebesség** - 20 Mb/s (Megabit per másodperc)
- **Írási sebesség** - 6 Mb/s (Megabit per másodperc)

Az élő TV műsor megállítása (Time Shift)*

Az élő TV műsor megállítása nagyon egyszerű.

- Nyomja meg a play/pause gombot és a televízió műsor megáll, az élő adást pedig rögzíti a készülék. A műsor folytatásához nyomja meg újból a play/pause gombot.
- Nyomja meg a fast forward gombot a felvételen való előrébb lépéshez (pl. reklámok átugrásához).
- Nyomja meg a fast rewind gombot a felvételen való visszalépéshez (pl. ha túl gyorsan lépett előre a fast forward gombbal).

TIPP: Ha készenléti módba kapcsolja a TV-t vagy csatornát vált, a Time Shift memória törölődik. A time shift funkció újraindításához meg kell nyomnia a play/pause gombot.

Egy gombos felvétel

Bármikor úgy dönthet, hogy rögzíti (felveszi) az éppen nézett csatorna tartalmát. Ehhez csak meg kell nyomnia a [REC] gombot.

TIPP: Ez a televízió egy TV tunerrel rendelkezik, ezért csak azt a csatornát tudja felvenni, amit Ön néz, vagy képes rögzíteni egy csatornát a televízió készenléti módjában.

MEGJEGYZÉS: Az USB felvétel funkció csak digitális TV módban érhető el. A szerzői jogi törvények, valamint az illegális másolás/felvétel megakadályozása miatt a készülékkel nem lehet felvenni más kimeneti forrásra, illetve más bemeneti forrásról.

* **csak beépített PVR funkcióval rendelkező készülékeken.**

MHL

MHL Port (HDMI 3) - az MHL egy vezetékes megoldás, ami lehetővé teszi a telefonon, vagy táblagépen tárolt média tartalmak nagyképernyőn keresztüli elérését kiváló minőségben. Egy MHL kábel (külön kapható) segítségével összekötheti mobilkészülékét TV-készülékével és lejátszhatja videóit, játékeit és fényképeit közvetlenül a TV képernyőjén. Az MHL egyszerűen csak tükrözi a mobilkészülék képernyőjét, így minden alkalmazással képes működni, és miközben csatlakoztatva van a kábel, az eszközt is tölti.

Termékismertető adatlap

Védjegy	SHARP					
Modell	LC-32CHG6352E	LC-32CFG6352E	LC-40CFG6352E	LC-43CFG6352E	LC-49CFG6352E	LC-55CFG6352E
Energiahatékonysági osztály	A+	A+	A+	A+	A+	A+
Látható képméret (képtábló)	32" / 81cm	32" / 81cm	40" / 102cm	43" / 109cm	49" / 123cm	55" / 139cm
Bekapcsoláskori áramfelvétel	31,0 W	31,0 W	45,0 W	50,0 W	67,0 W	85,0 W
Éves energiafogyasztás*	45 kWh	45 kWh	66 kWh	73 kWh	98 kWh	124 kWh
Készenléti mód energiafogyasztása**	<0,50 W	<0,50 W	<0,50 W	<0,50 W	<0,50 W	<0,50 W
Kikapcsolt üzemmód energiafogyasztása	N/A					
Képernyő felbontása	1366 (H) x 768 (V)	1920 (H) x 1080 (V)	1920 (H) x 1080 (V)	1920 (H) x 1080 (V)	1920 (H) x 1080 (V)	1920 (H) x 1080 (V)

* - Energiafogyasztás XYZ kWh/év, a televízió évi 365 napon keresztül napi 4 órás használatából eredő energiafogyasztása alapján kalkulálva. A tényleges energiafogyasztás a televízió valós használatától függ.

** - ha a TV-t kikapcsolták a távirányítóval és egyik funkciója se aktív.

Instrucțiuni importante de siguranță



Citiți aceste instrucțiuni de siguranță și respectați următoarele avertismente înainte de a utiliza aparatul:

Pentru a preveni incendiile, țineți întotdeauna lumânările și alte surse de flacără deschisă departe de acest produs.



- Televizoarele cu ecrane cu dimensiunea de 43" sau mai mult trebuie ridicate și transportate de cel puțin două persoane.
- Acest televizor nu conține componente ce pot fi reparate de către utilizator. În cazul unei defecțiuni, contactați producătorul sau agentul de service autorizat. Contactul cu anumite componente din interiorul televizorului vă poate pune viața în pericol. Garanția nu se extinde la defecțiuni cauzate ca urmare a reparațiilor efectuate de terți neautorizați.
- Nu demontați partea din spate a aparatului.
- Acest aparat este proiectat pentru recepționarea și reproducerea semnalelor audio și video. Orice altă utilizare este strict interzisă.
- Nu expuneți televizorul la picături sau stropi de lichide.
- Pentru a deconecta televizorul de la rețea, scoateți ștecherul din priză.
- În cazul în care cablul de alimentare este deteriorat, acesta trebuie înlocuit de către producător, un agent de service sau persoane cu calificări similare, pentru a evita pericolul.
- Distanța ideală de vizionare la televizor este de aproximativ cinci ori mai mare decât diagonală ecranului. Reflexiile pe ecran din alte surse de lumină pot depăși calitatea imaginii.
- Asigurați-vă că televizorul dispune de ventilație suficientă și că nu se află aproape de alte aparate și piese de mobilier.
- Instalați produsul la o distanță de cel puțin 5 cm față de perete, în vederea ventilației.
- Asigurați-vă că orificiile de ventilație nu intră în contact cu obiecte, cum ar fi ziare, fețe de masă, perdele etc.
- Televizorul este conceput pentru a fi utilizat într-un climat moderat.
- Televizorul este conceput pentru a fi utilizat exclusiv într-un loc uscat. Când utilizați televizorul la exterior, asigurați-vă că este protejat împotriva umidității (ploaie, stropi de apă). Nu îl expuneți niciodată la umiditate.
- Nu așezați obiecte, recipiente umplute cu lichide, cum ar fi vase etc. pe televizor. Aceste recipiente pot fi împinse peste margine, ceea ce ar periclita siguranța electrică. Plasați televizorul pe suprafețe orizontale și stabile. Nu așezați obiecte, cum ar fi ziare sau pături etc. pe sau sub televizor.
- Asigurați-vă că aparatul nu stă pe cabluri de alimentare, deoarece acestea se pot deteriora. Telefoanele mobile și alte dispozitive, cum ar fi adaptoare WLAN, camere de monitorizare cu transmisie wireless a semnalelor etc., pot cauza interferențe electromagnetice și nu trebuie așezate lângă aparat.
- Nu așezați aparatul în apropierea elementelor de încălzire sau într-un loc expus la lumină solară directă, deoarece acest lucru are un efect negativ asupra răcirii aparatului. Acumularea de căldură este periculoasă și poate reduce semnificativ durata de viață a aparatului. Pentru a garanta siguranța, rugați o persoană calificată să îndepărteze murdăria de pe aparat.
- Încercați să preveniți deteriorarea cablului sau a adaptorului de alimentare. Aparatul poate fi conectat doar cu ajutorul cablului/adaptorului de alimentare furnizat.
- Furtunile sunt periculoase pentru toate aparatele electrice. În cazul în care cablajul de alimentare sau cel al antenei este lovit de trăsnet, aparatul se poate deteriora chiar dacă este oprit. Trebuie să deconectați toate cablurile și conectorii aparatului înaintea unei furtuni.
- Utilizați doar o cârpă moale și umedă pentru a curăța ecranul aparatului. Utilizați doar apă curată, niciodată detergenți și în niciun caz solvenți.
- Poziționați televizorul aproape de perete, pentru a evita posibilitatea căderii acestuia atunci când este împins.
- AVERTISMENT - Nu așezați niciodată televizorul într-o locație instabilă. Televizorul poate cădea, cauzând vătămări corporale grave sau decesul. Multe vătămări, în special asupra copiilor, pot fi evitate adoptând măsuri simple de precauție, cum ar fi:
 - Utilizați comode sau etajere recomandate de producătorul televizorului.
 - Utilizați doar piese de mobilier care pot susține în siguranță televizorul.
 - Asigurați-vă că televizorul nu depășește marginea piesei de mobilier pe care este așezat.
- Nu așezați televizorul pe piese de mobilier aflate la înălțime (de exemplu, dulapuri sau biblioteci) fără a ancora atât mobila, cât și televizorul pe un suport adecvat.
- Nu așezați televizorul pe o față de masă sau alte materiale ce se pot afla între televizor și piesa de mobilier pe care este așezat.
- Explicați-le copiilor pericolul pe care presupune urcarea pe mobilier pentru a ajunge la televizor sau la comenzile acestuia.
- Asigurați-vă că copiii nu se urcă pe televizor și nu se agață de acesta.
- Dacă televizorul dvs. existent este înlocuit și mutat, trebuie să se aplice aceleași considerente de mai sus.
- Instrucțiunile prezentate mai jos reprezintă o modalitate mai sigură de instalare a televizorului, prin fixarea pe perete, care va evita posibilitatea căderii acestuia în față și posibilitatea producerii de vătămări și daune.
- Pentru acest tip de instalare, veți avea nevoie de un cordon de fixare
 - A) Folosind una/ambel orificii superioare de montare pe perete și șuruburile (șuruburile sunt deja furnizate în orificiile de montare pe perete), fixați un capăt al cordonului/cordoanelor de fixare la televizor.
 - B) Fixați celălalt capăt al cordonului de fixare pe perete.
- Software-ul de pe televizor și configurația OSD pot fi modificate fără preaviz.
- Notă: În cazul descărcării electrostatice (ESD), aparatul poate prezenta semne de funcționare incorectă. În acest caz, opriți televizorul și porniți-l din nou. Televizorul va funcționa normal.

Avertisment:

- Nu utilizați televizorul imediat după ce îl despachetați. Înainte de a utiliza televizorul, așteptați până când ajunge la temperatura camerei.
- Nu conectați niciodată dispozitive externe la un aparat sub tensiune. Opririți nu numai televizor, ci și dispozitivele pe care urmează să le conectați! Conectați ștețul televizorului la priză de perete după ce conectați dispozitivele externe și antena!
- Asigurați-vă întotdeauna că există acces liber la ștețul de alimentare al televizorului.
- Aparatul nu este conceput pentru utilizarea într-un spațiu de lucru echipat cu monitoare.
- Utilizarea sistematică a câștilor la volum ridicat poate conduce la deteriorarea ireversibilă a auzului.
- Asigurați casarea ecologică a acestui aparat și a oricăror componente ale acestuia, inclusiv bateriile. Dacă aveți dubii, contactați autoritatea locală pentru detalii referitoare la reciclare.
- În timpul instalării aparatului, nu uitați că suprafețele mobile sunt tratate cu diverse lacuri, materiale plastice etc. sau că pot fi lustruite. Substanțele chimice conținute în aceste produse pot avea o reacție chimică cu suportul televizorului. Acest lucru poate determina lipirea unor bucăți de materiale pe suprafața mobilei, care sunt dificil, dacă nu imposibil de îndepărtat.
- Ecranul televizorului a fost fabricat în condiții de maximă calitate și a fost verificat în detaliu, de mai multe ori, pentru a se depista eventuale pixeli cu erori. Din cauza proprietăților tehnologice ale procesului de fabricație,

nu se poate elimina existența unui număr mic de pixeli cu erori pe ecran (chiar și în condiții de atenție maximă în timpul producției). Acești pixeli cu erori nu trebuie să fie considerați a fi defecte în ceea ce privește condițiile garanției, dacă numărul lor nu este mai mare decât limitele definite prin norma DIN.

- Producătorul nu va fi responsabil sau răspunzător pentru chestiunile legate de serviciile pentru clienți care implică servicii sau conținuturi ale unor terți. Orice fel de întrebare, comentariu sau solicitare legată de conținutul sau serviciul unei terțe părți va fi adresată direct furnizorului conținutului sau serviciului respectiv.
- Există o multitudine de motive din cauza cărora să nu vă puteți accesa conținutul sau serviciile prin intermediul dispozitivului, care nu au legătură cu dispozitivul în sine; dintre acestea menționăm, fără a ne limita, căderile de curent, conexiunea la internet sau imposibilitatea de a vă configura în mod corect dispozitivul. Universal Media Corporation, directorii, operatorii, angajații, agenții, antreprenorii și afiliații săi nu vor fi răspunzători în legătură cu astfel de defecte sau perioade de inactivitate pe care le puteți întâmpina dvs. sau orice terță parte, indiferent de cauza acestora sau de cazul în care fi putut fi evitate sau nu.
- Toate conținuturile sau serviciile aparținând terțelor părți care sunt accesibile prin intermediul acestui dispozitiv vă sunt puse la dispoziție „ca atare” și „în funcție de disponibilitate”, iar Universal Media Corporation și afiliații săi nu eliberează niciun fel de garanție sau reprezentare, expresă sau implicită, precum garanția că produsul va fi cumpărat, garanția împotriva contrafacerii produsului, garanția că produsul este adecvat unui anumit scop, fără a ne limita la acestea, precum și orice fel de garanție legată de potrivirea, disponibilitatea, precizia, completitudinea, siguranța, denumirea, utilitatea, lipsa neglijenței, funcționarea sau utilizarea neîntreruptă sau fără eroare a conținuturilor sau a serviciilor furnizate sau garanția că serviciile sau conținuturile vor răspunde necesităților sau așteptărilor dumneavoastră.
- Universal Media Corporation nu este un agent și nu își asumă responsabilitatea pentru acțiunile sau omisiunile furnizorilor terți de conținuturi sau servicii sau în legătură cu vreun aspect al conținuturilor sau serviciilor care au legătură cu astfel de furnizori terți.
- Universal Media Corporation și/sau afiliații săi nu vor fi în niciun caz răspunzători în fața dumneavoastră sau a oricărei terțe părți pentru nicio daună directă, indirectă, specială, incidentă, punitivă, tangențială sau de alt fel, indiferent dacă teoria răspunderii se bazează sau nu pe un contract, un delict, neglijență, încălcarea garanției, a responsabilității limitate sau pe orice altceva și indiferent dacă Universal Media Corporation și/sau afiliații săi au fost avertizați în legătură cu posibilitatea apariției unor astfel de daune.

Informații importante referitoare la utilizarea jocurilor video, a computerelor, a legendelor și a altor afișaje cu imagini fixe.

- Utilizarea prelungită a materialelor programelor cu imagini fixe poate cauza o „imagine umbră” permanentă pe ecranul LCD (denumită uneori incorect „ardere ecran”). Această imagine umbră este vizibilă apoi permanent pe ecran, în fundal. Aceasta este o deteriorare ireversibilă. Puteți evita o astfel de deteriorare urmând instrucțiunile de mai jos:
- Reduceți setarea pentru luminozitate/contrast la un nivel minim de vizualizare.
- Nu afișați imaginea fixă pe o perioadă lungă de timp. Evitați afișarea de:
 - » Timp și tabele teletext,
 - » Meniu TV/DVD, de ex. conținut DVD,
 - » În modul „Pauză” (menținere): Nu utilizați acest mod o perioadă îndelungată, de ex. în timp ce vizionați un DVD sau un clip video.
 - » Opriti aparatul dacă nu îl folosiți.

Bateriile

- Observați polaritatea corectă când introduceți bateriile.
- Nu expuneți bateriile la temperaturi ridicate și nu le așezați în locuri în care temperatura poate crește rapid, de ex. lângă foc sau în lumină solară directă.



Cd

- Nu expuneți bateriile la căldură radiantă excesivă, nu le aruncați în foc, nu le dezamblați și nu încercați să reîncărcați bateriile nereîncărcabile. Acestea pot prezenta scurgeri sau pot exploda.
 - » Nu utilizați niciodată baterii diferite împreună și nu amestecați bateriile noi cu cele vechi.
 - » Eliminați bateriile în mod ecologic.
 - » Majoritatea țărilor UE reglementează prin lege eliminarea bateriilor.

Eliminare

- Nu eliminați acest televizor ca deșeu menajer nesortat. Returnați-l la un punct de colectare desemnat pentru reciclarea WEEE. În acest fel, veți contribui la conservarea resurselor și la protejarea mediului înconjurător. Contactați distribuitorul sau autoritățile locale pentru informații suplimentare.



Declarație CE:

- Prin prezenta, Universal Media Corporation s.r.o. declară că acest TV LED este în conformitate cu cerințele esențiale și cu alte prevederi relevante din Directiva 2014/53/EU privind RED și recunoașterea reciprocă a conformității acestora. <http://www.sharp.eu/av/documents-of-conformity>

Mărci comerciale

• Termenii HDMI și HDMI High-Definition Multimedia Interface, precum și sigla HDMI sunt mărci comerciale sau mărci înregistrate ale HDMI Licensing LLC în Statele Unite sau în alte state.

• Sigla „HD TV” este o marcă comercială a DIGITALEUROPE.

• Sigla „HD TV 1080p” este o marcă comercială a DIGITALEUROPE.

• Sigla DVB este o marcă comercială înregistrată a proiectului Digital Video Broadcasting - DVB.

• Fabricat sub licență de la Dolby Laboratories. Simbolurile Dolby, Dolby Audio și double-D sunt mărci comerciale ale Dolby Laboratories.

• Pentru brevete DTS, consultați <http://patents.dts.com>. Fabricat sub licența DTS Licensing Limited. DTS, simbolul, & DTS și simbolul împreună sunt mărci comerciale înregistrate. DTS TruSurround este o marcă comercială a DTS, Inc. © DTS, Inc. Toate drepturile sunt rezervate.

• YouTube și sigla YouTube sunt mărci înregistrate ale Google Inc

• Sigla Wi-Fi CERTIFIED Logo este o marcă de certificare pentru Wi-Fi Alliance.

• Wi-Fi CERTIFIED Miracast și Miracast sunt mărci comerciale ale Wi-Fi Alliance.

• DLNA, sigla DLNA și DLNA CERTIFIED sunt mărci comerciale, mărci de serviciu sau mărci de certificare ale Digital Living Network Alliance.

• Harman Kardon este o marcă comercială a HARMAN International Industries, Incorporated, înregistrată în Statele Unite și/sau în alte țări.

Conținutul cutiei

Furnitura acestui televizor include următoarele componente:

• 1 televizor	• 1 cablu RF
• 1 telecomandă	• 1 pachet de instalare pentru suportul televizorului
• 2 baterii AAA	• 1 ghid de utilizare
• 1 Mini cablu adaptor pentru componente	• 1 Mini cablu adaptor combinat

Fixarea suportului

Urmați instrucțiunile de pe ultima pagină a acestui manual de utilizare.

Montajul pe perete al televizorului

1. Scoateți cele patru șuruburi prevăzute în orificiile pentru montarea pe perete.
2. Suportul de perete poate fi fixat acum cu ușurință pe orificiile de montare de pe partea din spate a televizorului.
3. Instalați suportul pentru montarea pe perete pe televizor, conform cu instrucțiunile furnizate de producătorul suportului.

Introducere - instalarea inițială

1. Folosind cablul RF furnizat, conectați televizorul la priză de perete a antenei TV.
2. Pentru conectarea la internet prin cablu, conectați un cablu Cat 5/ Ethernet (care nu este inclus în pachet) de la televizor la modemul/routerul de bandă largă.
3. Introduceți bateriile furnizate în telecomandă.
4. Conectați cablul de alimentare la priză electrică. Televizorul ar trebui să se alimenteze în mod automat de îndată ce este conectat la rețeaua electrică.
 - a) **Dacă televizorul pornește automat** și apare ecranul pentru prima instalare, dar televizorul nu reacționează la telecomandă, apăsați lung butoanele GALBEN și ALBASTRU de pe telecomandă timp de câteva secunde. Indicatorul de alimentare va clipi de 5 ori, pentru a confirma asocierea televizorului cu telecomandă.
 - b) **Dacă televizorul nu pornește automat**, va trebui să îl porniți folosind butonul de Stand-by de pe acesta (nu de pe telecomandă); după ce pornește, apăsați o dată pe butonul Stand-by de pe televizor, fapt ce va determina apariția „meniuului de asociere”, defilați și evidențiați „Asociere telecomandă” apăsând butonul CH+/CH- de pe televizor (funcție de defilare sus/jos din meniu), apoi apăsați pe butonul Stand-by de pe televizor (funcția OK din meniu) pentru a confirma selecția; apoi apăsați lung butoanele GALBEN și ALBASTRU de pe telecomandă timp de câteva secunde; indicatorul de alimentare va clipi de 5 ori pentru a confirma asocierea televizorului cu telecomandă.
5. Veți fi întâmpinați de ecranul Prima instalare. Dacă acesta nu apare, pe telecomandă, apăsați pe [MENU], apoi 8-8-8-8 și meniul va apărea. Dacă doriți să faceți modificări la setările implicite, folosiți butoanele de defilare ▲/▼/◀/▶. Pentru a ieși în orice moment din acest meniu, apăsați butonul [EXIT].

6. Configurați setările dorite în ecranul PRIMA INSTALARE.

PASUL 1 - Setări limba pentru Meniul televizorului.

PASUL 2 - Setări țara dvs.

PASUL 3 - Setări tipul conexiunii de rețea. Dacă doriți să omiteți acest pas și să conectați televizorul la rețea mai târziu, selectați Omitere setare rețea

PASUL 4 - Selectați locația televizorului. Pentru utilizare casnică, selectați Acasă. Pentru mod demonstrativ în magazin, selectați Magazin.

PASUL 5 - Selectați dacă televizorul prezintă un suport sau dacă este montat pe perete. Televizorul va configura setările audio optime pentru opțiunea selectată.

PASUL 6 - Selectați sursa de intrare pe care doriți să o utilizați. Dacă ați conectat cablul RF direct la televizor, selectați DTV. Dacă aveți satelit conectat direct la televizor, selectați DVB-S*. În cazul în care utilizați un decodor, selectați intrarea TV corectă la care acesta este conectat.

7. Dacă ați selectat la ultimul pas DTV sau DVB-S2, veți fi întrebat dacă doriți să reglați canalele. Dacă selectați „Nu”, puteți regla canalele mai târziu din meniul SETĂRI/CANAL. Dacă selectați „Da”, se va afișa meniul de reglare.

Reglare semnal TV digital (DTV): În Antenă DVB, selectați tipul de semnal pe care îl aveți. Antenă (DVB-T) sau Cablu (DVB-C). Apoi accesați opțiunea Reglare automată și configurați setările dorite. Selectați din nou Reglare automată pentru a porni reglarea canalelor.

Reglare semnal prin satelit (DVB-S2)*: Accesați opțiunea Reglare automată și opțiunea Satelit. Aici puteți alege dintre diverșii sateliți disponibili. Selectați satelitul la care doriți să efectuați reglarea și apăsați butonul OK de pe telecomandă. Apoi reveniți la meniul anterior apăsând butonul ÎNAPOI de pe telecomandă și selectați Reglare automată pentru a porni reglarea canalelor.

NOTĂ: Pentru a reduce timpul de reglare a canalelor prin satelit, unele țări au o listă de canale preinstalate pentru satelitul cel mai popular din regiunea respectivă. Dacă acesta este și cazul țării dvs. selectate, veți fi întrebat dacă doriți să încărcați lista de canale preinstalate. Dacă selectați „Da”, lista de canale preinstalate va fi importată pe televizorul dvs. în câteva secunde.

SFAT: Dacă lipsesc canale, cauza probabilă ar putea fi puterea semnalului; puteți conecta un amplificator de semnal și puteți regla din nou televizorul.

* - Disponibil doar pentru televizoarele cu tuner DVB-S

Telecomanda

Telecomandă controlată prin undă radio - Nu mai este nevoie de orientarea acesteia în direcția televizorului! Consultați imaginea telecomenzii de pe a doua pagină din acest manual de utilizare.

1. **STANDBY** – Porniți televizorul când este în standby sau viceversa.
2. **NETFLIX** – Afișează NETFLIX meniu.
3. **MUTE** – Opriți sunetul sau viceversa.
4. **0 – 9** – pentru a selecta direct un canal TV.
5. **YouTube** – Afișează aplicația YouTube
6. **NET+** – Afișează AQUOS NET+ meniu.
7. **SOURCE** – Pentru a afișa meniul de intrare/sursă.
8. **TV GUIDE** – Deschide Ghidul TV pe 7 zile (modul Digital).
9. **↶** – Pentru a reveni la canalul vizualizat anterior.
10. **DTV** – Comutați la sursa TV digitală.
11. **VOL ▲/▼** – Pentru a mări/micșora nivelul sunetului.
12. **FAV** – Pentru a afișa meniul de preferințe.
13. **INFO** – Apăsați o dată pentru informații privind canalul curent/următor. Apăsați de două ori pentru informații referitoare la programul curent.
14. **CH ▲/▼** – Pentru a trece la următorul/anteriorul canal vizionat.
15. **SUBTITLE** – Pentru a comuta dialogul în partea de jos a ecranului (activat/dezactivat).
16. **TELETEXT** – Mod Teletext - Pentru a accesa Teletextul
17. **MENU** – Pentru a afișa meniul OSD.
18. **BACK** – Înapoi la meniul anterior.

19. **EXIT** – Pentru a ieși din toate meniurile.
20. (▲/▼/◀/▶/OK) – Vă permite să navigați în meniurile de pe ecran și să reglați setările sistemului conform cu preferințele dvs. Apăsați pe ▲ pentru a schimba modul de imagine în timpul vizionării la televizor. Apăsați pe ▼ pentru a schimba modul de sunet în timpul vizionării la televizor.
21. ◀◀ – Pentru a reda în modul de derulare rapidă înapoi.
22. ▶▶ – Pentru a reda în modul de derulare rapidă înainte.
23. || – Pentru redare/pauză.
24. **Rec1** – Înregistrare PVR.
25. ◀◀ – Pentru a reporni capitolul curent.
26. ▶▶ – Pentru a avansa la capitolul următor.
27. ■ – Pentru a opri redarea.
28. **Rec List1** – Deschide lista de înregistrări.
29. **BUTOANE COLORATE** – Funcții suplimentare pentru teletext și OSD
 1 - disponibil doar cu funcția PVR

Butoane TV

Vol+	Volum sus și meniu dreapta
Vol-	Volum jos și meniu stânga
CH+	Program/Canal sus și meniu sus
CH-	Program/Canal jos și meniu jos
MENU	Afișează Meniul/OSD
SOURCE	Afișează meniul sursă de intrare
STANDBY	Standby Pornire Activat/Dezactivat

Alegerea Modulului Intrare/Sursă

Pentru a comuta între diferite intrări/conexiuni.

a. Utilizarea butoanelor de pe telecomandă:

1. Apăsați pe [SOURCE] - Va apărea meniul sursă.
2. Apăsați pe [◀] sau [▶] pentru a selecta intrarea necesară.
3. Apăsați pe [OK].

b. Utilizarea butoanelor de pe televizor:

1. Apăsați pe [SOURCE].
2. Folosind butoanele Vol+/Vol-, defilați în sus/jos până la intrarea/sursa necesară.
3. Apăsați pe [SOURCE] pentru a schimba intrarea/sursa la cea selectată.

Conexiuni

Consultați tabelul cu tipurile de conectori pentru diferitele modele disponibile la pagina 94.



USB
Intrare USB 1, 2



HDMI 1, 2, 3 in
Intrare HDMI 1, 2, 3



Cititor de carduri SD*
Intrare Card SD



VGA (PC)*
Intrare VGA PC



VGA (PC) Audio In*
Intrare audio PC 3,5 mm



Mini AV
Intrare video și intrare componentă/audio video



Mini YPbPr
Intrare Mini HD componentă



SCART
Intrare SCART



CI Card In
Intrare CI



RF In
Intrare RF/antena TV



Sat In*
Intrare satelit



Digital Optical Audio Out
leșire optică digitală



RJ 45
Ethernet



CĂȘTI
leșire căști 3,5 mm

* - Doar la dispozitivele compatibile

Navigarea în meniul televizorului

Pentru a accesa acest meniu, apăsați butonul [MENU] pe telecomandă. Pentru a intra într-un meniu, apăsați pe [OK]. Dacă doriți să faceți modificări la setările implicite, folosiți butoanele de defilare (▲/▼/◀/▶). Pentru a confirma orice setare, apăsați butonul [OK]. Pentru a ieși în orice moment din acest meniu, apăsați butonul [EXIT].

Netflix

Rețeaua de televiziune prin Internet lider în lume. Oferă mii de filme și emisiuni TV, inclusiv seriale originale, documentare și filme recomandate. Membrii pot reda, întrerupe și relua vizionarea, totul fără reclame sau angajamente. Vă puteți conecta la această aplicație cu contul dvs. existent Netflix. Dacă nu aveți încă un cont Netflix, vă puteți înregistra prin intermediul acestei aplicații sau pe site-ul web Netflix oficial.

YouTube

Aplicația de partajare a videoclipurilor vă permite să descoperiți și să vizionați videoclipuri create în mod original.

NOTĂ: Pentru ca aplicația YouTube să funcționeze, trebuie să fi setat data și ora corecte pe televizor. Pentru informații suplimentare despre setarea datei/orei pe televizor, consultați capitolul referitor la meniul TIMP din acest ghid de utilizare. Asigurați-vă că rețeaua dvs. nu blochează accesul la YouTube și că viteza conexiunii dvs. la Internet este suficient de rapidă pentru vizualizarea conținutului YouTube.

Mai multe apps

Conține aplicațiile cel mai frecvent utilizate pentru acces rapid și ușor.

AQUOS NET+ - Deschide portalul Sharp SMART.

Weather - Aplicația de prognoză meteo AccuWeather.

Browser - Aplicație pentru accesarea site-urilor web pe Internet. Navigare în browser:

- **CH+** - defilare pagină în sus
- **CH-** - defilare pagină în jos
- **Buton roșu** - afișare/ascundere bară de meniu browser

- **Buton galben** - Mărire
- **Buton albastru** - Micșorare

Surse

Din acest meniu, puteți comuta semnalul de intrare al televizorului la o sursă diferită/dispozitiv conectat.

Media

USB - Modul multimedia oferă posibilitatea de redare a diverselor conținuturi salvate pe un stick de memorie USB. Conținutul va fi împărțit în mai multe tipuri de fișiere: Imagini, muzică și filme. „Opțiune fișiere” vă va afișa și vă va permite să redați toate tipurile de conținuturi suportate.

1. Puteți naviga în meniu cu ajutorul butoanelor de defilare ▲/▼/◀/▶. Pentru a confirma elementul pe care doriți să îl redați/vizualizați, apăsați butonul [OK].
2. În timpul vizualizării conținutului, puteți controla modurile de redare cu ajutorul butoanelor de pe telecomandă sau prin activarea meniului de navigare și prin selectarea butoanelor de pe ecran ▲/▼/◀/▶ și [OK].

NOTĂ: *Cablurile de extensie USB nu sunt recomandate, deoarece pot cauza o reducere a calității video/audio și blocaje în timpul redării conținutului USB.*

Miracast* - Vă permite să vizualizați conținutul de pe smartphone sau tabletă pe ecranul televizorului. Conexiunea wireless este formată folosind Wi-Fi Direct, prin urmare accesul la o rețea Wi-Fi nu este necesar. Puteți partaja conținutul de pe smartphone sau tabletă pe baza sistemului Android 4.4 și a unei versiuni mai noi.

Serverul Media - Caută automat serverele media digitale (DMS) conectate la rețeaua locală și permite redarea conținutului de pe serverele media

* - **Această funcție este disponibilă numai pe dispozitivele smartphone și notebook selectate.**

Imagine

Modul Imagine - Alegeți între următoarele presetări.

- **Standard** - Setări implicite
- **Film** - Setare culori mai deschise și luminozitate redusă.
- **Personal** - Vă permite să modificați manual toate setările
- **Eco** - Consumă cu 15% mai puțină energie.
- **Dinamic** - Setări recomandate pentru imagini foarte dinamice

Contrast - Comutați balansul între alb și negru.

Luminozitate - Măriți sau micșorați luminozitatea imaginii.

Color - Accentuați culoare de la alb și negru.

Claritate - Măriți sau micșorați claritatea imaginii.

Temperatură culoare - Alegeți între următoarele presetări.

- **Normal** - Setări implicite
- **Cald** - Accentuează roșul din imagine
- **Rece** - Accentuează albastrul din imagine

Raport de aspect - Formatul imaginii variază în funcție

de canal/transmisie. Există o serie de opțiuni diferite pentru a se potrivi în mod optim cu nevoile dvs.

- **Automat** - Afișează automat cel mai bun format de imagine. Prin urmare, imaginea se află în poziția corectă. Poate prezenta linii negre în partea de sus/jos și/sau pe părțile laterale.
- **4:3** - Afișează imaginea 4:3 la dimensiunea originală. Barele laterale sunt afișate pentru a umple ecranul 16:9.
- **16:9** - Umple ecranul cu un semnal 16:9 normal.
- **Zoom 1/2** - Imaginea este proporționată corect, dar mărită pentru a umple ecranul.
- **Punct cu punct (HDMI)** - Va afișa imaginea la

rezoluția originală fără nicio modificare.

– **Ecran complet** - Întinderea semnalului pentru a umple ecranul.

PC*

- **Reglare automată** - Vă permite să configurați automat televizorul pentru a fi utilizat ca monitor de computer.
- **Decalare orizontală** - Modifică poziția orizontală a imaginii.
- **Decalare verticală** - Modifică poziția verticală a imaginii.
- **Dimensiune** - mărește dimensiunea imaginii.
- **Fază** - Pentru a regla timpul de decalaj al fazei în vederea reducerii perturbațiilor imaginii

* - **Doar la dispozitivele compatibile**

Setări expert

- **Reducere perturbații** - Filtrează și reduce zgomotul (interferența) imaginii
- **Contrastul activ** - Optimizează automat „lumina de fundal” și „contrastul” imaginii în funcție de luminozitatea ecranului.
- **Reglarea iluminării de fundal** - Reglați luminozitatea ecranului mărind/reducând iluminarea de fundal a panoului.
- **Gama** - Reglați nuanțele între porțiunile luminoase și întunecate ale imaginii.
- **Roșu** - Reglați nuanța de roșu a imaginii
- **Verde** - Reglați nuanța de verde a imaginii
- **Albastru** - Reglați nuanța de albastru a imaginii

Sunset

Modul Sunet - Alegeți între următoarele presetări

- **Standard** - Setări implicite
- **Muzică** - Accentuează muzica în detrimentul vocilor
- **Film** - Furnizează sunet realist și complet pentru filme
- **Personal** - Selectează setările dvs. personale de sunet
- **Sport** - Accentuează sunetul pentru sport

Equalizatorul - Reglează volumul diferitelor frecvențe ale sunetului. Nivelurile equalizatorului pot fi reglate numai atunci când este selectat modul de sunet „Personal”.

Balans - Pentru a comuta sunetul între difuzoarele din stânga și din dreapta.

Nivel volum automat - Când se selectează „activat”, volumul va rămâne la un nivel constatat indiferent de intrare/sursă.

DTS TruSurround - Vă permite să ACTIVAȚI sau

DEZACTIVAȚI efectul de sunet surround.

Ieșire digitală - Aceasta este ieșire audio digitală.

Alegeți între următoarele opțiuni:

- **Dezactivat** - Dezactivat
- **Automat** - Selectează automat cele mai bune setări
- **PCM** - Selectați această opțiune dacă vă conectați la Stereo Hi-Fi prin cablu digitală (modulația puls-cod [PCM] este o reprezentare digitală a unui semnal analogic)

Descriere audio - Piesă audio suplimentară pentru nevăzători.

Disponibil doar pentru emisiunile DTV selectate.

Volum DA - pentru a regla volumul piesei audio pentru Descriere audio.

Bandă audio - vă permite să selectați setări diferite de

sunet/limbă pentru media sau televiziune digitală.

Decalaj audio (ms) - Permite utilizatorului să regleze setarea sunetului pentru a sincroniza imaginea și sunetul pentru difuzoarele televizorului.

Decalaj SPDIF (ms) - Permite utilizatorului să regleze setarea

sunetului pentru a sincroniza imaginea și sunetul pentru difuzoare externe conectate prin ieșire audio digitală.

Setări

CANAL

Antenă DVB - Setări tipul de semnal DTV

- **Terestru** - Terestru (DVB-T)
- **Cablu** - Cablu (DVB-C)

Reglare automată - Vă permite să reglați din nou televizorul pentru toate canalele digitale, stațiile radio digitale și canalele analogice.

Reglare analogică manuală - Vă permite să reglați manual semnalul analogic.

Reglare digitală manuală - Vă permite să reglați manual semnalul digital.

Editare canal - Vă permite să ștergeți, să omiteți și să adăugați canalele preferate.

- **Butonul roșu** - șterge canalul selectat.
- **Butonul galben** - mută canalul selectat. Mergeți cu cursorul la canalul pe care doriți să îl mutați într-o poziție diferită, apoi apăsați butonul GALBEN. Acum mutați canalul selectat cu săgeata SUS/JOS în poziția dorită și apăsați din nou butonul GALBEN
- **Butonul albastru** - omite canalul selectat. Canalele selectate cu opțiunea Omitere nu vor fi afișate când se apasă butoanele CH+ sau CH-.

Informații semnal - Informații despre semnalul DVB.

Informații CI - Serviciile de vizionare cu plată necesită introducerea unui „smartcard” în televizor. Dacă vă abonați la un serviciu de vizionare cu plată, furnizorul vă va elibera un „CAM” și un „smartcard”. CAM poate fi apoi introdus în PORTUL INTERFEȚEI COMUNE (card CI introdus).

LCN - Setări LCN la ACTIVAT dacă doriți să aranjați canalele după preferințele furnizorului (se aplică doar pentru canalele DVB-T și DVB-C).

Actualizare automată canale - dacă activați această opțiune, pozițiile, numele și frecvențele canalelor vor fi actualizate periodic de operator. Acest lucru poate cauza probleme, dacă ați ordonat singur canalele din lista de canale. În acest caz, vă recomandăm să păstrați această opțiune dezactivată.

Listă înregistrări* - Lista emisiunilor TV înregistrate.

Listă programări - Liste de mementouri pentru programe.

Configurare satelit** - Acest meniu este disponibil doar în modul DVB-S2. Puteți selecta tipul de satelit, dispozitivul de recepție-transmisie și tipul de LNB etc.

OAD (Actualizare software) - Pornire/Oprire actualizări software OAD (Over Air Download).

* - doar pentru dispozitivele cu funcție PVR încorporată

** - Doar pentru modelele cu tuner DVB-S

REȚEA

Configurarea rețea - Mai întâi va trebui să selectați tipul de conexiune. Puteți alege între conexiunile Wi-Fi și prin cablu.

NOTĂ: Pentru conectarea la internet prin cablu, conectați un cablu Cat 5/Ethernet (care nu este inclus în pachet) de la televizor la modemul/routerul de bandă largă.

Configurare IP - Setări de conexiune pentru rețea LAN

- **Auto** - Va conecta automat televizorul la rețeaua locală (aceasta este setarea implicită și recomandabilă)
- **Manual** - Vă permite modificarea manuală a informațiilor legate de IP, Netmask, Gateway și DNS.

Configurarea Wi-Fi - Setări de conexiune la rețeaua wireless

- **Căutare automată Wi-Fi** - Sunt căutate automat rețelele wireless disponibile. Selectați rețeaua Wi-Fi dorită și apoi introduceți parola (în cazul în care rețeaua este protejată cu parolă). Odată parola acceptată, aceasta nu va mai fi solicitată din nou.

NOTĂ: Procesul de conectare poate dura câteva minute, vă rugăm să așteptați răbdător. Ulterior, de fiecare dată când va fi pornit, televizorul se va conecta automat la rețea, iar acest proces poate dura.

Informații rețea - Informații referitoare la setările rețelei.

Test rețea - Un test de conexiune la rețea.

TIMP

Sincronizare automată - Setează automat ora și data pe televizor.

Necesită reglarea televizorului cu un semnal digital și/sau o conexiune la internet. Dezactivează funcția „Sincronizare automată” pentru a regla manual setările de oră și dată. Dacă funcția „Sincronizare

automată” este dezactivată cu ora și data reglate manual, aceste informații vor fi resetate la deconectarea alimentării televizorului.

Ceas - Afișează data și ora. Poate fi reglat când funcția „Sincronizare automată” este dezactivată.

Temp oprire - Vă permite să setați o anumită oră la care televizorul să se oprească.

Temp pornire - Vă permite să setați o anumită oră la care televizorul să pornească, canalul pe care îl va afișa la momentul respectiv, surse pe care se va afla și, de asemenea, volumul. Această funcție poate fi apoi comutată să se repete în fiecare zi sau într-o anumită zi.

Temporizator mod inactiv - Vă permite să setați temporizatorul modului inactiv astfel încât televizorul să se oprească automat după perioada setată de timp. Oprit -> 10 min -> 20 min -> 30 min -> 60 min -> 90 min -> 120 min -> 180 min -> 240 min.

Temporizator OSD - Vă permite să reglați perioada de timp în care meniul de pe ecran rămâne activ înainte de a dispărea.

Standby automat - Reglare pentru standby automat în trepte de câte o oră: Oprit -> 3 h -> 4 h -> 5 h.

Fus orar - Modificați fusul orar curent.

BLOCARE

Blocare sistem - Vă permite să blocați sau deblocați meniul.

Vi se va solicita să introduceți o parolă din 4 cifre. Utilizați butonul ◀ pentru a abandona introducerea parolei. Utilizați butonul ▶ pentru ștergere. Parola implicită este 0000.

Setare parolă - Modificați parola implicită.

Blocare canal - Blocați anumite canale TV.

Control parental - Blochează canalele TV în funcție de restricția de vârstă.

SETARE

Limbă - Vă permite să modificați limba meniului.

Limbi audio - Vă permite să modifica limba pentru canalele DVB selectate.

Limbă subtitrări - Vă permite să modificați limba subtitrărilor pentru canalele DVB selectate.

Handicap auditiv - Dacă semnalul oferă asistență pentru persoanele cu handicap auditiv, subtitrările pot fi redată apăsând pe „Subtitrare”. Dacă ACTIVAȚI setarea Handicap auditiv și comutați la un canal care oferă asistență pentru persoane cu handicap auditiv, subtitrările vor fi activate în mod automat.

Ecran albastru - Modifică fundalul atunci când nu există nicio intrare între un fundal transparent și un fundal albastru (disponibil doar pe unele surse).

Sistem de fișiere PVR - Opțiuni de înregistrare PVR*

- **Selectare disc** - Selectați portul USB și partiția de disc
 - **Dimensiune interval comutare** - Setări intervalul de timp pentru limitatorul de comutare.
 - **Formatare** - Puteți formata dispozitivul de stocare USB conectat în sistemul de fișiere FAT 32.
- AVERTISMENT: TOATE DATELE DE PE DISPOZITIVUL USB VOR FI ȘTERSE**
- **Viteză** - Testează viteza de scriere a dispozitivelor de stocare USB conectate.

* - doar pentru dispozitivele cu funcție PVR încorporată

Prima instalare - Pornește prima instalare.

Actualizare software (USB) - Din când în când, este posibil să lansăm versiuni noi de firmware pentru a îmbunătăți funcționarea televizorului (disponibile pentru descărcare). Acest meniu vă permite să instalați noua versiune de software/firmware pe televizor. Detalii suplimentare referitoare la modul de instalare vor fi emise împreună cu versiunea firmware. Contactați linia de asistență telefonică sau consultați site-ul Web 'www.sharp.eu/av'.

Actualizare software (NET) - Permite actualizarea software-ului prin internet. Această funcție va căuta software-ul nou și îl va actualiza atunci când este necesar.

NOTĂ: De fiecare dată când este pornit, televizorul va căuta automat noile versiuni de software. În cazul în care este identificat un nou software, veți fi întrebat dacă doriți ca acesta să fie descărcat și instalat. Dacă

selecții „Da”, televizorul va primi ultima versiune de software.

AVERTISMENT: Nu opriți televizorul înainte de finalizarea actualizării!

Resetare TV - Resetează meniurile la setările din fabrică.

HDMI CEC* - Vă permite să utilizați dispozitive conectate prin HDMI cu telecomanda televizorului.

- **Listă dispozitive*** - Vă permite să accesați meniul dispozitivelor și să folosiți meniul cu ajutorul telecomenzii televizorului.
- **HDMI CEC** - activează/dezactivează funcție HDMI CEC.
- **Standby automat*** - Porniți/opriți automat dispozitivele conectate prin HDMI CEC
- **HDMI ARC*** - Trimite semnalul audio de la transmisia terestră/prin satelit prin HDMI la receptorul AV fără a folosi cabluri audio suplimentare; această funcție este disponibilă doar pe ieșirea HDMI 2.

* - **HDMI CEC trebuie să fie acceptat de dispozitivul conectat.**

Stare LED - Permite utilizatorului să APRINDĂ sau să STINGĂ indicatorul de alimentare cu LED în timpul utilizării televizorului. (când această opțiune este setată la DEZACTIVAT, indicatorul de alimentare cu LED va lumina intermitent când se utilizează telecomanda).

HbbTV - li permite utilizatorului să activeze/dezactiveze HbbTV.

Pentru a utiliza HbbTV, televizorul trebuie să fie conectat la Internet, iar canalul vizionat trebuie să accepte serviciul HbbTV.

Informații versiune - indică versiunea de software a televizorului.

AQUOS NET+

AQUOS NET+ vă oferă ocazia de a vă bucura de o varietate de aplicații sau de a naviga pe Web de pe televizorul dvs. LCD AQUOS. Pentru a accesa meniul AQUOS NET+ în orice moment, apăsați butonul NET+ de pe telecomandă sau selecția-I din meniul Mai multe aplicații.

NOTĂ: Așteptați până când televizorul se conectează la rețeaua Wi-Fi.

Poate dura câteva minute din momentul în care porniți televizorul.

Navigați prin meniul cu ajutorul butoanelor de navigare ▲/▼/◀/▶. Pentru a confirma elementul pe care doriți să îl redați/vizualizați, apăsați butonul [OK]. Pentru a reveni la meniul anterior, apăsați butonul [Meniu] și accesați funcțiile suplimentare cu ajutorul butoanelor colorate.

Pentru a părăsi meniul AQUOS NET+ apăsați butonul [IEȘIRE].

Pornire - Ecranul principal cu filmele recomandate și cu ultimele aplicații deschise

Toate Apps - Deschide o listă cu aplicațiile disponibile

Filme - Deschide o listă cu filmele disponibile

Emisiuni TV - Deschide o listă cu emisiunile disponibile

Muzică - Deschide o listă cu muzica și videoclipurile disponibile

Jocuri - Listă de jocuri și aplicații conexe de gaming.

Sportiv - Listă de aplicații conexe de sport.

Știri - Listă de aplicații de știri.

Căutare - căutarea unei aplicații prin introducerea numelui acesteia sau a unei părți din nume.

Aplicațiile mele - Adăugând aplicații în lista „Aplicațiile mele”, veți putea accesa rapid aplicațiile dvs. preferate. Pentru a adăuga o aplicație în listă, evidențiați orice aplicație și apăsați butonul verde; aplicația va apărea acum în lista „Aplicațiile mele”. Pentru a elimina o aplicație nedorită din lista „Aplicațiile mele”, trebuie să evidențiați aplicația pe care doriți să o ștergeți și să apăsați butonul VERDE.

Setări - În meniul setări, puteți schimba limba portalului AQUOS NET+, puteți configura un filtru pentru aplicații specific limbii selectate și puteți reinițializa toate setările la valorile implicite.

REINIȚIALIZAREA SETĂRILOR DE UTILIZATOR: Dacă doriți să reinițializați complet toate setările de utilizator de pe AQUOS NET+, trebuie mai întâi să intrați în meniul Setări al portalului și să selecțiați „Reinițializare dispozitiv”. Selecțiați DA cu ajutorul cursorului și apoi apăsați OK pe telecomandă pentru a confirma reinițializarea setărilor.

NOTĂ: Pentru a răspunde cerințelor clienților noștri, produsele noastre sunt îmbunătățite constant. În urma eforturilor noastre continue, vor fi adăugate aplicații noi în meniul AQUOS NET+. Aplicațiile și conținutul meniului AQUOS NET+ pot fi modificate fără a fi anunțate în prealabil. Este posibil ca unele dintre funcții sau conținuturi să nu fie disponibile în țara dumneavoastră.

Ghid TV pe 7 zile

Ghidul TV este disponibil în modul TV Digital. Oferă informații despre programele viitoare (dacă este acceptat de canalul digital). Puteți vizualiza ora de începere și de terminare a tuturor programelor pe toate canalele pentru următoarele 7 zile și puteți seta memento-uri.

1. Apăsați pe [TV GUIDE]. Va apărea următorul Ghid TV pe 7 zile.

2. Navigați în meniul folosind butoanele ▲/▼/◀/▶.

Acum, puteți:

Înregistra canalul TV și emisiunea TV selectată apăsând butonul ROȘU.*

Setați un memento apăsând pe butonul VERDE.

Vizualizați o zi anterioară apăsând pe butonul GALBEN.

Vizualizați ziua următoare apăsând pe butonul ALBASTRU.

[INFO] afișează informații detaliate despre postul selectat

3. Apăsați pe [EXIT] pentru a ieși din Ghidul TV pe 7 zile

* - doar pentru modelele cu funcție de înregistrare

Înregistrare USB - Mod digital*

În acest televizor este încorporată o funcție de înregistrare USB. Funcția este disponibilă în modul Digital atunci când acesta este utilizat împreună cu un stick de memorie USB sau cu o unitate de disc USB compatibilă.

Avantajele acestei funcții sunt următoarele:

- Întreruperea emisiunilor TV în timp real și apoi redarea, derularea rapidă înainte și înapoi a acestora (inclusiv a emisiunilor TV în timp real).
 - Înregistrarea prin simpla apăsare a unui buton, dacă decideți că vreți să înregistrați programul curent.
 - Înregistrare ușor programabilă din Ghidul TV pe 7 zile
- Din cauza naturii acestui produs, trebuie să utilizați un stick de memorie USB de mare viteză (deoarece televizorul citește de pe stickul de memorie și scrie pe acesta în același timp, este posibil ca unele stickuri de memorie să nu fie adecvate).

Specificații minime - Stick de memorie USB

- **Viteză de citire** - 20 Mb/s (megabiți pe secundă)

- **Viteză de scriere** - 6 Mb/s (megabiți pe secundă)

Întrerupere emisiuni TV în timp real (Comutare interval)*

Întreruperea emisiunilor TV în timp real este foarte simplă.

- Apăsați butonul de redare/pauză și televizorul va întrerupe conținutul în timp real, iar acesta va fi înregistrat. Pentru a relua vizionarea, apăsați din nou butonul de redare/pauză.
- Apăsați butonul de derulare rapidă înainte pentru a derula înainte o înregistrare (de ex. pentru a sări peste reclame).
- Apăsați butonul de derulare rapidă înapoi pentru a derula înapoi o înregistrare (de ex. dacă ați derulat rapid înainte prea mult).

SFAT: Când comutați televizorul în standby sau când schimbați canalul, memoria pentru comutarea intervalului este ștersă. Pentru a reporni comutarea intervalului, trebuie să apăsați pe butonul de redare/pauză.

Înregistrare cu un singur buton

Puteți decide în orice moment să înregistrați canalul curent pe care îl vizionați. Pentru a face acest lucru, trebuie să apăsați butonul [REC].

SFAT: Acest televizor conține un tuner TV, prin urmare poate înregistra doar canalul pe care îl vizionați sau poate înregistra un canal în timp ce se află în modul standby.

NOTĂ: Funcția de înregistrare USB este disponibilă doar în modul TV Digital. Din cauza legislațiilor privind drepturile de autor și copierea/înregistrarea ilegală, nu este posibilă înregistrarea pe/de pe alte surse de intrare/ieșire.

* - doar pentru dispozitivele cu funcție PVR încorporată

MHL

Portul MHL (HDMI 3) - MHL este o soluție cu fir care vă permite să accesați conținutul media de pe telefon sau tabletă pe un ecran mare, la calitate maximă. Prin conectarea unui cablu MHL (comercializat separat) de la dispozitivul dvs. mobil la televizor, puteți reda toate videoclipurile, jocurile și fotografiile direct pe televizor. MHL reproduce pur și simplu în oglindă ecranul dispozitivului dvs. mobil, așa că va funcționa cu toate aplicațiile în timp ce este conectat și vă va încărca, de asemenea, dispozitivul.

Fișă produs

Marca	SHARP					
Model	LC-32CHG6352E	LC-32CFG6352E	LC-40CFG6352E	LC-43CFG6352E	LC-49CFG6352E	LC-55CFG6352E
Clasa de eficiență energetică	A+	A+	A+	A+	A+	A+
Dimensiune ecran vizibil (diagonală)	32" / 81cm	32" / 81cm	40" / 102cm	43" / 109cm	49" / 123cm	55" / 139cm
Consumul de putere în modul Pornit	31,0 W	31,0 W	45,0 W	50,0 W	67,0 W	85,0 W
Consum de energie anual*	45 kWh	45 kWh	66 kWh	73 kWh	98 kWh	124 kWh
Consum de energie în standby**	<0,50 W	<0,50 W	<0,50 W	<0,50 W	<0,50 W	<0,50 W
Consum de energie în modul Oprit	N/A					
Rezoluția ecranului	1366 (H) x 768 (V)	1920 (H) x 1080 (V)	1920 (H) x 1080 (V)	1920 (H) x 1080 (V)	1920 (H) x 1080 (V)	1920 (H) x 1080 (V)

* - Consum de energie XYZ kWh pe baza consumului de energie al televizorului, la o funcționare de 4 ore pe zi, timp de 365 zile. Consumul efectiv de energie depinde de modul de utilizare a televizorului.

** - când televizorul este oprit de la telecomandă și nu este activă nicio funcție

Важни инструкции за безопасност

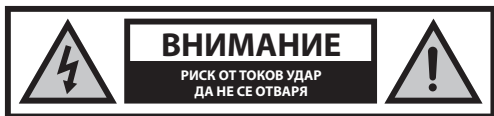

Преди да започнете работа с уреда, моля прочетете инструкциите за безопасност и спазвайте предупрежденията, посочени по-долу:

С цел предотвратяване на пожар винаги дръжте свещи или други източници на открит огън далеч от този продукт.



- Телевизорите с екрани от 43" трябва да бъдат повдигнати и носени от поне двама души.
- Този телевизор не съдържа части, които биха могли да се поправят от потребителя. В случай на повреда се свържете с производителя или с упълномощен сервиз. Допирът до определени части, намиращи се в телевизора може да бъде опасен за живота Ви. Гаранцията не е валидна в случай на повреди вследствие на ремонти, извършвани от неупълномощени трети страни.
- Не сваляйте задната част на уреда.
- Това устройство е проектирано за получаване и възпроизвеждане на видео и звукови сигнали. Всякакъв вид друга употреба е строго забранена.
- Пазете телевизора от капещи или разливащи се течности.
- За да изключите телевизора от основното електрозахранване, моля, извадете щепсела от контакта.
- В случай че захранващият кабел бъде повреден, той трябва да бъде заменен от производителя, негов сервиз или от лице с подобна квалификация с цел да бъде избегната евентуална опасност.
- Идеалното разстояние за гледане на телевизия е приблизително диагонала на екрана, умножен по пет пъти. Отраженията върху екрана от други източници на светлина могат да влошат качеството на картината.
- Уверете се, че телевизорът е поставен на достатъчно проветриво място, както и че не е разположен в непосредствена близост до други електроуреди или домакинско оборудване.
- За постигане на добра вентилация, монтирайте уреда на минимално разстояние от 5 см от стената.
- Уверете се, че вентилационните отвори не са закрити от предмети, като например вестници, покривки, завеси и т.н.
- Телевизорът е проектиран за използване при умерени климатични условия.
- Той трябва да бъде използван единствено на сухи места. Когато използвате телевизора на открито, моля уверете се, че е защитен от вода (дъжд, разливаща се вода). Никога не излагайте този електроуред на вода.
- Не поставяйте никакви предмети, съдове с течности, като вази и др. върху телевизора. Те могат да бъдат бутнати, което би довело до опасност от токов удар. Поставете телевизора единствено върху плоски и стабилни повърхности. Не поставяйте предмети, като например вестници, покривки и т.н. върху или под телевизора.
- Уверете се, че уредът не е поставен върху захранващи кабели. Това би ги повредило. Мобилни телефони и други устройства, като безжични мрежови карти, камери за наблюдение с безжично предаване и т.н. могат да причинят електромагнитни смущения и не трябва да бъдат поставяни в близост до уреда.
- Не поставяйте телевизора в близост до уреди, източник на висока температура, както и на места с пряка слънчева светлина, тъй като това оказва отрицателно влияние върху охлаждането му. Акумулирането на топлина е опасно и може сериозно да намали живота на устройството. Обърнете се към квалифицирано лице за почистване на натрупаната мръсотия от уреда, с цел осигуряване на безопасната му работа.

- Пазете мрежовия кабел и адаптер от повреждане. Уредът може да бъде свързан единствено с предоставените мрежов кабел / адаптер.
- Бурите представляват опасност за всички електроуреди. Ако главното захранване или антената бъдат поразени от мълния, уредът може да бъде повреден дори и когато е изключен. Преди буря трябва да изключите всички кабели и конектори от устройството.
- За почистване на екрана използвайте единствено влажна и мека кърпа. Използвайте само чиста вода, никога почистващи препарати и в никакъв случай разтворители.
- Поставете телевизора в близост до стена, с цел избягване на възможността от падане, в случай че бъде бутнат.
- **ВНИМАНИЕ:** Никога не поставяйте телевизора върху нестабилно място. Той може да падне и да причини сериозно физическо нараняване или смърт. Много наранявания, особено на деца, могат да се избегнат като се предприемат следните лесни предпазни мерки:
- Използвайте шкафове или стойки, препоръчани от производителя на телевизора.
- Използвайте само мебели, които могат безопасно да служат за опора на телевизора.
- Уверете се, че телевизорът не виси над ръба на тези мебели.
- Не поставяйте телевизора върху високи мебели (напр. бюфети или етажерки) без да захванете както мебелите, така и телевизора към подходяща опора.
- Не поставяйте телевизора върху покривка или други материали, които могат да се намират между телевизора и служещите за опора мебели.
- Запознайте децата с опасността при катерене върху мебелите, за да достигнат телевизора или бутоните му.
- Уверете се, че децата не се катерят и не висят върху телевизора.
- Ако настоящият Ви телевизор бъде запазен и преместен, трябва да се приложат същите предпазни мерки.
- Описаните по-долу инструкции показват безопасен начин за прикрепване на телевизора към стената. По този начин могат да бъдат избегнати прекаруването му напред и причиняването на наранявания или повреди.
- За да извършите този вид монтаж, ще Ви бъде нужно въже за прикрепване.
 - A) Използвайте единия или двата дюбела, както и винтове (винтовете са приложени заедно с дюбелите), затегнете единия край на въжето за прикрепване към телевизора.
 - B) Прикрепете другия край на въжето към стената.
- Софтуерът на Вашия телевизор, както и екранното оформление могат да бъдат променени без предварително известие.
- Забележка: В случай на електростатичен разряд (ESD) уредът може да показва неправилна функция. Ако това се случи, изключете телевизора, след което го включете наново. Телевизорът ще започне да работи нормално.

ВНИМАНИЕ:

- Не използвайте телевизора непосредствено след разопаковане. Преди да го включите изчакайте, докато се аклиматизира до стайна температура.
- Никога не свързвайте външни устройства докато телевизорът е включен. Изключвайте не само телевизора, а и устройствата, които се свързват. Включете щепсела на телевизора в контакта на стената, след като сте свързали външните устройства и кабела на антената.
- Винаги се уверявайте, че има достъп до захранващия кабел на телевизора.
- Уредът не е предназначен за употреба на работно място, оборудвано с монитори.
- Системната употреба на слушалки при висока сила на звука може да доведе до необратими увреждания на слуха.
- Уверете се, че уредът и всички негови компоненти, включително батерии, ще бъдат изхвърлени по безопасен за околната среда начин. При съмнения относно последното, се свържете с местните власти, от които ще получите повече информация за начините на рециклиране.
- При монтиране на устройството не забравяйте, че повърхността на различните мебели обикновено са обработени с лакове, пластмаси и т.н. или са полирани. Химикалите, които се съдържат в тези продукти могат да създадат реакция с поставката на телевизора. Това може да доведе до залепване на части от материала за повърхността на

мелбите, след което премахването им би било трудно или дори невъзможно.

- Екранът на Вашия телевизор е произведен при условия на най-високо качество и е неколкотократно проверван детайлно за дефектни пиксели. Поради технологичните особености на производствения процес, пълното елиминиране на минималния брой дефектни пиксели на екрана не е възможно (дори при максимална грижа в процеса на производство). Тези дефектни пиксели не се считат за дефекти, по отношение на гаранционните условия, в случай че техния брой не надвишава границите, определени в стандарта DIN.
- Производителят не носи отговорност за проблеми, свързани с потребителското обслужване на съдържание или услуги, предоставени от трети лица. Всякакви въпроси, коментари или запитвания, отнасящи се към съдържание или услуги, предоставени от трети страни следва да бъдат отправяни директно към доставчика на съдържание или услуги.
- Съществуват различни причини, поради които е възможно да нямате достъп до съдържание или услуги от устройството, които не са свързани със самото устройство, включително, но не само, прекъсване на електричеството, връзката с Интернет, или неправилно конфигуриране на устройството Ви. Universal Media Corporation, нейните мениджъри, ръководители, служители, представители, изпълнители и подразделения не носят отговорност пред Вас или трета страна по отношение на такава невъзможност или прекъсвания за поддръжка, независимо от причината, и евентуалната възможност последните да биха могли да бъдат избегнати.
- Цялото съдържание или услуги на трети страни, достъпно чрез това устройство Ви се предоставя "както-е" и "както е налично" и Universal Media Corporation и нейните подразделения не Ви предоставят каквито и да било гаранции, директни или косвени, включително, без ограничение, всички гаранции за продаваемост, липса на нарушение, пригодност за определена цел, или каквито и да било гаранции за годност, достъпност, точност, пълнота, сигурност, заглавие, полезност, безпогрешна или непрекъсната работа или използване на съдържанието или услугите, които са Ви предоставяни, или че това съдържание или услуги ще отговарят на Вашите изисквания или очаквания.
- "Universal Media Corporation" не е представител и не поема отговорност за действията или бездействията на третите страни, доставчици на съдържание или услуги, нито за който и да било аспект на съдържанието или услугата, свързана с такива доставчици.
- В никой случай "Universal Media Corporation" и/или нейните подразделения не носят отговорност към Вас или други трети страни за каквито и да било преки, косвени, специални, случайни, наказателни, закономерни или други щети, независимо дали теорията за отговорност се основава на договор, неправомерно увреждане, небрежност, нарушение на гаранцията, безвиновна отговорност и т.н. и дали Universal Media Corporation и/или нейните подразделения не са били предупредени за възможността от възникването на такива щети.

Важна информация относно използването на видео игри, компютри, надписи и други програми с фиксиран образ.

- Продължителната употреба на програмни материали с фиксиран образ може да доведе до постоянна "сянка в образа" на технокристалния екран (понякога неправилно наричана "прегаряне на екрана"). Тази сянка в образа остава постоянно видима във фонов режим. Това е необратима повреда. Можете да я избегнете, като следвате инструкциите, посочени по-долу:
- Намалете настройката за яркост/контраст до възможно най-ниските нива, на които можете да гледате.
- Не възпроизвеждайте фиксиран образ за дълги периоди от време. Избягвайте възпроизвеждането на:
 - » Време и диаграми на Телетекст,
 - » TV/DVD меню, напр. DVD съдържание,
 - » при задържане в режим „Пауза“: Не използвайте този режим за големи периоди, например докато гледате DVD или видеоклип.
 - » Изключвайте уреда, когато не го използвате.



Cd

Батерии

- При поставянето на батериите обърнете внимание дали поляритетът е спазен правилно.
- Не излагайте батериите на високи температури и не ги оставяйте на места, където температурата би могла да се повиши бързо (като например близо до огън или на директна слънчева светлина).
- Не излагайте батериите на силна лъчиста топлина, не ги хвърляйте в огън, не ги разглобявайте и не се опитвайте да презареждате батерии, които не са специално пригодени за това. В противен случай е възможно те да протекат или да експлодират.
 - » Никога не използвайте заедно различни батерии и не смесвайте нови и стари такива.
 - » Изхвърляйте изразходените батерии по безопасен за околната среда начин.
 - » Изхвърлянето на батерии е регулирано със закон в повечето страни от ЕС.



Извеждане от експлоатация

- Не изхвърляйте този телевизор наред с другите битови отпадъци. Върнете го в някой от определените центрове за рециклиране съгласно Директивата за ИУЕЕО. По този начин подпомагате запазването на ресурси и защитавате околната среда. За повече информация се свържете с най-близкия до Вас търговец или с местните власти.

СЕ Декларация:

- С настоящото Universal Media Corporation s.r.o. декларира, че този LED телевизор е в съответствие със съществените изисквания и другите приложения разпоредби на Директивата за RED 2014/53/EU. <http://www.sharp.eu/av/documents-of-conformity>

Търговски марки

- Термините HDMI, HDMI High-Definition Multimedia Interface, както и логото HDMI са търговски марки или регистрирани търговски марки на HDMI Licensing, LLC в САЩ и други страни.
- Логото "HD TV" е търговска марка на DIGITALEUROPE.
- Логото "HD TV 1080p" е търговска марка на DIGITALEUROPE.
- Логото DVB е регистрирана търговска марка на проекта Digital Video Broadcasting /Цифрово видео предаване/ - DVB.
- Произведено по лиценз на Dolby Laboratories Dolby, Dolby Audio и символът двойно "D" са регистрирани търговски марки на Dolby Laboratories.
- За патенти на DTS вижте <http://patents.dts.com>. Произведено по лиценз на DTS Licensing Limited. DTS, Символът, както и DTS и Символът заедно са регистрирани търговски марки. DTS TruSurround е търговска марка на DTS, Inc. © DTS, Inc. Всички права запазени.
- YouTube – Показване на приложението YouTube.
- Логото Wi-Fi CERTIFIED е сертификационен знак на Wi-Fi Alliance.
- Wi-Fi CERTIFIED Miracast и Miracast са търговски марки на Wi-Fi Alliance.
- DLNA, логото DLNA и DLNA CERTIFIED са търговски марки, марки за услуги или сертификационни знаци на Digital Living Network Alliance.
- Harman Kardon е търговска марка на HARMAN International Industries, Incorporated, регистрирана в САЩ и/или други държави.

Какво е включено в пакета

При закупуване на този телевизор, ще получите следните елементи:

- | | |
|-----------------------------------|--|
| • Телевизор - 1 бр. | • Радиочестотен кабел - 1 бр. |
| • Дистанционно управление - 1 бр. | • Пакет за монтаж на телевизионната поставка - 1 бр. |
| • Батерии размер AAA - 2 бр. | • Ръководство на потребителя - 1 бр. |
| • Адаптер кабел мини компонент | • Адаптер кабел мини композитен |

Прикрепване на поставката

Следвайте стъпките, описани на последната страница на настоящото ръководство.

Монтиране на телевизора на стената

1. Извадете четирите винта, които са поставени в отворите за монтиране.
2. Стойката за монтиране на стена може лесно да бъде прикрепена към отворите, разположени върху задната страна на телевизора.
3. Монтирайте конзолата, спазвайки съветите на производителя.

Първи стъпки - първоначална настройка

1. Свържете телевизора с антенното гнездо на стената, използвайки предоставения Ви радиочестотен кабел.
2. За свързване към Интернет с кабелна връзка свържете Cat 5/ Ethernet кабел (не е включен) от телевизора към широколентов модем/рутер.
3. Поставете предоставените Ви батерии в дистанционното управление.
4. Свържете захранващ кабел към електрически контакт. При свързването към електрическата мрежа телевизорът трябва да се включи автоматично.

а) Ако телевизорът се включи автоматично и екранът за първоначална инсталация се визуализира, но няма реакция при натискане на бутоните на дистанционното управление, натиснете и задръжте за няколко секунди ЖЪЛТИЯ и СИНИЯ бутон. Светлинният индикатор на захранването премигва 5 пъти в знак на потвърждение, че телевизорът и дистанционното управление са сдвоени успешно.

б) Ако телевизорът не се включи автоматично, е необходимо да го включите ръчно с помощта на бутона за режим на готовност (върху самия телевизор, не на дистанционното управление). След като бъде включен, натиснете бутона за режим на готовност върху телевизора още веднъж, след което менюто за сдвояване ще се появи върху екрана. Превъртете опциите и маркирайте "Сдвояване с дистанционно управление" с помощта на бутоните на телевизора CH+/CH- (функциите за превъртане нагоре/надолу в менюто), след което натиснете бутона за режим на готовност (функция ОК в менюто), за да потвърдите избора си. След като изпълните тези действия, натиснете и задръжте ЖЪЛТИЯ и СИНИЯ бутон на дистанционното управление за няколко секунди, докато светлинният индикатор на захранването премигне 5 пъти в знак на потвърждение, че телевизорът и дистанционното управление са сдвоени успешно.

5. Ще се появи екранът за първоначална инсталация **/Първоначална инсталация/**. В случай че такъв не се появи, натиснете [MENU] /МЕНЮ/ и 8-8-8-8 върху дистанционното управление, след което менюто ще бъде показано. Ако желаете да направите промени в някои от фабрично зададените настройки, използвайте бутоните за превъртане (▲/▼/◀/▶). За изход от менюто във всеки един момент, натиснете бутон [EXIT] /ИЗХОД/.

5. Изберете желаните от Вас настройки на екран Първоначална инсталация.

СТЪПКА 1 - Задаване на език за менюто на телевизора.

СТЪПКА 2 - Задаване на държава.

СТЪПКА 3 - Задаване на тип мрежова връзка. Ако желаете да пропуснете тази стъпка и да свържете телевизора към мрежата по-късно, моля изберете Пропускане на мрежовата настройка.

СТЪПКА 4 - Избор на местоположението на телевизора. За употреба в домашни условия, изберете Дом. За режим на демонстрация в магазин, задайте Магазин.

СТЪПКА 5 - Избор за разположението на телевизора върху поставка или монтиране на стена. Телевизорът ще зададе оптималните аудио настройки в съответствие с избраната опция.

СТЪПКА 6 - Избор на източник на входен сигнал, който да бъде използван. Ако сте свързали радиочестотния кабел директно към телевизора, изберете DTV /Цифрова телевизия/. В случай че сте свързали сателитен приемник директно към телевизора, изберете DVB-S /Цифрово видео предаване – Сателит/*. Ако използвате кабел декодер, моля изберете правилния източник на входен телевизионен сигнал, който сте свързали към телевизора.

7. В случай че в предишната стъпка сте избрали DTV или DVB-S2, ще бъдете попитани дали желаете да настроите каналите. Ако изберете "Не", можете да настроите каналите впоследствие посредством меню НАСТРОЙКИ/КАНАЛ. При избор на "Да", ще се появи меню за настройка.

Настройване на цифрова телевизия (DTV): В Цифров тип изберете типа входен сигнал. Наземен (DVB-T) или кабелен (DVB-C). След това влезте в Автоматична настройка и задайте желаните настройки. Изберете Автоматична настройка, за да стартирате настройване на каналите.

Сателитна настройка (DVB-S2)*: Влезте последователно в Автоматична настройка и в Сателит. От тук можете да избирате измежду различните сателити. Изберете сателита, който желаете да настроите чрез натискане на бутон ОК върху дистанционното управление. След това се върнете към предишното меню с помощта на бутон НАЗАД върху дистанционното управление и изберете Автоматична настройка, за да стартирате настройване на каналите.

ЗАБЕЛЕЖКА: С цел намаляване времето за настройване на сателитните канали, в някои държави съществува списък с предварително настроени канали за най-популярните сателити в района. Ако това е така за държавата, която сте избрали, ще бъдете запитани дали искате да заредите списъка с предварително настроени канали. В случай че изберете "Да", списъкът със сателитни канали ще бъде импортиран в телевизора в следващите няколко секунди.

ПОЯСНЕНИЕ: Ако има липсващи канали, причината за това най-вероятно е в силата на сигнала. При възможност свържете усилвател на сигнала и настройте телевизора отново.

* - **Налично единствено при телевизори с DVB-S тунер.**

Дистанционно управление

Радиоуправляемо дистанционно управление - без повече насочване към телевизора! Вижте снимката от втората страница на настоящото ръководство на потребителя.

1.  **STANDBY /РЕЖИМ НА ГОТОВНОСТ/** – включване на телевизора, когато е в режим на готовност или обратното.
2. **NETFLIX** – Показване на меню NETFLIX.

3. **MUTE /БЕЗ ЗВУК/** – изключване на звука или обратното.
4. **0 – 9** – директен избор на телевизионен канал.
5. **YouTube** – Показване на приложението YouTube.
6. **NET+** – Показване на меню AQUOS NET+.
7. **SOURCE /ИЗТОЧНИК/** – показване на меню за входния сигнал/източника.
8. **TV GUIDE /ТЕЛЕВИЗИОНЕН СПРАВОЧНИК/** – отваряне на Седемдневния телевизионен справочник (в цифров режим).
9. **↶** – Връщане към предишния канал.
10. **DTV /ЦИФРОВА ТЕЛЕВИЗИЯ/** – превключване на цифров източник на телевизионен сигнал.
11. **VOL ▲/▼** – увеличаване / намаляване силата на звука.
12. **FAV /ЛЮБИМИ/** – показване на менюто с любими канали.
13. **INFO /ИНФО/** – натиснете веднъж за информация за текущия/следващия канал. Натиснете двукратно за информация за текущата програма.
14. **CH ▲/▼** – преместване на гледания канал със стъпка нагоре или надолу.
15. **SUBTITLE /СУБТИТРИ/** – включване и изключване на диалога в долната част на екрана.
16. **TELETEXT /ТЕЛЕТЕКСТ/** – режим телетекст - влизане в телетекст.
17. **MENU /МЕНЮ/** – показване на OSD меню.
18. **BACK** – Връщане към предишното меню.
19. **EXIT /ИЗХОД/** – изход от всички менюта.
20. **(▲/▼/◀/▶/OK)** – позволява Ви да управлявате различните менюта на екрана и да регулирате системните настройки според предпочитанията си. Натиснете **▲** за промяна на картинния режим, докато гледате телевизия. Натиснете **▼** за промяна на звуковия режим, докато гледате телевизия.
21. **◀◀** – Възпроизвеждане в режим бързо превъртане назад.
22. **▶▶** – Възпроизвеждане в режим бързо превъртане напред.
23. **⏮** – Възпроизвеждане/пауза
24. **Rec1** – записване с персоналният видеорекордер
25. **⏪** – Рестартиране на текущата глава
26. **⏩** – Преминаване стъпка напред към следващата глава
27. **■** – за спиране на възпроизвеждането
28. **Rec List**¹ – отваряне на списък със записи.
29. **ЦВЕТНИ БУТОНИ** - допълнителни функции за телетекст и OSD

¹ - достъпни единствено с функцията PVR

Бутони на телевизора

- Vol+** увеличаване на силата на звука и преминаване към менюто вдясно
- Vol-** намаляване на силата на звука и преминаване към менюто вляво
- CH+** програма/канал нагоре и преминаване към менюто горе
- CH-** програма/канал надолу и преминаване към менюто долу
- MENU** показва меню/OSD
- SOURCE** показване на меню за източника на входен сигнал.
- STANDBY** включване/изключване на телевизора, докато е в режим на готовност.

Избор на режим за входен сигнал/източник

Превключване между различните входни сигнали/свързвания.











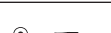

- a. **Употреба на бутоните на дистанционното управление:**
 1. Натиснете бутон [SOURCE] - извежда се менюто за източник на сигнал.
 2. След това натиснете [◀] или [▶], за да изберете предпочитания от Вас входен сигнал.
 3. Натиснете [OK].

b. Употреба на бутоните на телевизора:

1. Натиснете бутон [SOURCE].
2. Превъртете нагоре/надолу с помощта на бутоните Vol+/Vol-, за да достигнете до желаните от Вас източник на входен сигнал.
3. Натиснете [SOURCE], за да промените входния сигнал/източника към този, който сте избрали.

Свързване

В таблицата можете да видите видовете конектори за различните модели (стр. 94).

	USB USB вход 1, 2
	HDMI 1, 2, 3 in вход за HDMI 1, 2, 3
	Четец за SD карта* SD карта вход
	VGA (PC)* VGA PC-вход
	VGA (PC) Audio In* 3.5 мм PC аудио вход
	Mini AV Видео вход и компонентен / видео аудио вход
	Mini YPbPr Мини компонентен HD вход
	SCART SCART-вход
	CI Card IN CI вход
	RF In Вход за антена RF / TV
	Sat In* Вход за сателит
	Digital Optical Audio Out Цифров оптичен изход
	RJ 45 Етернет
	СЛУШАЛКИ 3.5 мм изход за слушалки

* - Единствено при устройствата, които го поддържат

Управление на менюто на телевизора

За достъп до това меню натиснете бутон [MENU] върху дистанционното управление. За да влезете в менюто натиснете бутон [OK]. Ако желаете да направите промени в някои от фабрично зададените настройки, използвайте бутоните за превъртане (▲/▼/◀/▶). За потвърждаване на настройка натиснете бутон [OK]. За изход от менюто във всеки един момент, натиснете бутон [EXIT] /ИЗХОД/.

Netflix

Водеца Интернет телевизионна мрежа в световен мащаб. Тук ще откриете хиляди филми, телевизионни предавания, включително оригинални сериали, документални програми и игрални филми.

Нейните потребители могат да възпроизведат и поставят на пауза, след което да възобновят гледането, без реклами или други ангажименти. Можете да влезете в това приложение, използвайки наличния си профил в Netflix. В случай че все още нямате такъв, можете да се регистрирате чрез приложението или в официалния уеб сайт на Netflix.

YouTube

Приложението за видео споделяне, което Ви позволява да откривате и гледате оригинални видеоклипове.

ЗАБЕЛЕЖКА: За да може приложението YouTube да функционира, е необходимо в телевизора да бъдат зададени точните дата и час. За повече информация относно задаването на дата/точен час в телевизора, моля разгледайте раздел Меню ВРЕМЕ в настоящото ръководство. Уверете се, че мрежата Ви не блокира достъпа до YouTube, както и че Интернет връзката Ви е достатъчно бърза за преглед на съдържание от YouTube.

Още приложения

Съдържа най-често използваните приложения, помагайки за бърз и лесен достъп до тях.

AQUOS NET+ - Отваряне на SMART-портала на Sharp.

Времето - приложение за метеорологична прогноза AccuWeather.

Браузър - приложение за достъп до уебсайтове чрез Интернет. Управление на браузъра:

- **СН+** - превъртане страница нагоре
- **СН-** - превъртане страница надолу
- **Червен бутон** - показване/скриване на лентата с менюта на браузъра
- **Жълт бутон** - Увеличаване
- **Син бутон** - Намалвяване

Източници

От това меню можете да превключвате входящия телевизионен сигнал от различни източници/свързани устройства.

Media

USB - Режим Мултимедия дава възможност за възпроизвеждане на различни видове съдържание, записано върху USB картата с памет. Съдържанието се разделя на различни типове файлове: Снимки, Музика и Филми.

'Файлова опция' показва и дава възможност за възпроизвеждане на всички видове поддържащи съдържание.

1. Можете да управлявате менюто, използвайки бутоните ▲/▼/◀/▶. Натиснете бутон [OK], за да потвърдите елемента, който желаете да възпроизведете/прегледате.
2. По време на преглед на съдържание, можете да управлявате режимите на възпроизвеждане на елемента с помощта на бутоните на дистанционното управление или като изведете менюто за навигиране и изберете бутоните на екрана ▲/▼/◀/▶ и [OK].

ЗАБЕЛЕЖКА: Използването на USB кабели за удължаване не се препоръчва, тъй като това може да доведе до намалвяване на качеството на картината/звука и прекъсвания по време на възпроизвеждането на USB съдържание.

Miracast* - позволява преглед на съдържание от Вашия смартфон или таблет върху екрана на телевизора. Безжичното свързване се осъществява с помощта на Wi-Fi Direct, така че не е необходим достъп до безжична мрежа. Можете да споделяте съдържание от смартфона и таблета си с Android 4.22 или по-нова версия.

Мултимедияен сървър - Автоматично търсене на цифрови медийни сървъри (DMS), свързани към домашната мрежа и възможност за възпроизвеждане и рендиране на съдържанието от медийни сървъри.

* - **Функцията е налична единствено за определени смартфони и устройства.**

Картина

Режим на картината - Изберете някоя от следните предварително зададени настройки.

- **Стандартен** - фабрично зададени настройки
- **Филм** - по-бледи цветове с по-ниска яркост.
- **Персонален** - позволява Ви да промените ръчно всички настройки
- **Икономичен** - консумира 15% по-малко енергия.
- **Динамични** - препоръчителни настройки за бързодвижещи се картини.

Контраст - промяна на баланса между бяло и черно.

Яркост - увеличаване или намалвяване яркостта на картината.

Цвят - увеличаване цветовете от черно и бяло.

Острота - увеличаване или намалвяване остротата на картината.

Цветова температура - изберете някоя от следните предварително зададени настройки.

- **Нормална** - фабрично зададени настройки
- **Топла** - увеличаване червения цвят в картината
- **Студена** - увеличаване синия цвят в картината
- **Персонални** - Персонализиране на баланса на червено-зелено-синьо от меню "Експертни настройки". Препоръчва се само за напреднали потребители.

Пропорции - форматът на картината може да варира в зависимост от канала/излъчването. Съществуват голям брой различни опции, които да отговарят най-добре на нуждите Ви.

- **Автоматично** - автоматично възпроизвеждане на най-добрия формат на картината. Картината е в оптималното си положение. Възможно е да има черни линии в горната/долната част и/или страните.

- **4:3** - показване на картина с формат 4:3 в оригиналния

й размер. Показват се черни ленти, които запълват

остатъка от екрана във формат 16:9.

- **16:9** - екранът се запълва при нормален сигнал 16:9.

- **Мащабиране 1/2** - картината е в правилната пропорция,

но е увеличена, за да бъде излъчването на екрана.

- **Точка по точка (HDMI)** - показване на картината в

оригиналната ѝ резолюция без промени.

- **Пълен екран** - разтягане на изображението за запълване на екрана.

- РС***
- **Автоматична настройка** - позволява автоматично конфигуриране на телевизора за използването му като монитор.
 - **Хоризонтален офсет** - променя хоризонталното положение на картината.
 - **Вертикален офсет** - променя вертикалното положение на картината.
 - **Размер** - увеличаване размера на картината.
 - **Фаза** - регулиране на фазовото закъснение с цел намалвяване на шума от картината.

* - **Единствено при устройствата, които го поддържат**

Разширени настройки

- **Намалвяване на шума** - Филтриране и намалвяване на шума (интерфейсно) от излъчваната картина.
- **Активен контраст** - Автоматично оптимизиране на 'фоновото осветление' и 'контраста' на картината в зависимост от яркостта на екрана.
- **Фоново осветление** - Регулиране на яркостта чрез увеличаване/намалвяване на подсветлението на панела.
- **Gamma** - Регулиране на цветовете между светлите и тъмните части на картината.
- **Червено** - Регулиране на червения цвят в картината
- **Зелено** - Регулиране на зеления цвят в картината
- **Синьо** - Регулиране на синия цвят в картината

ЗВУК

Звуков режим - Изберете някоя от следните

предварително зададени настройки

- **Стандартен** - фабрично зададени настройки
- **Музика** - подчертава музиката над гласовете
- **Филми** - подчертава жив и пълен звук за гледане на филми
- **Персонален** - изберете личните си настройки за звук
- **Спорт** - подчертан звук за гледане на спорт

Еквалайзер - Регулиране на различните звукови честоти.

Нивата на еквалайзера могат да бъдат регулирани единствено, когато е избран звуков режим 'Персонален'.

Баланс - превключване на звука между левите и десните говорители.

Автоматична сила на звука - когато тази функция е включена, силата на звука ще остане на постоянно ниво, независимо от входния сигнал/източника.

DTS TruSurround - позволява Ви да включвате и

изключвате ефекта за съраунд на звука.

Цифров изход - цифров аудио изход.

Изберете някоя от следните опции:

- **Изкл.** - Изключено
- **Автоматично** - автоматичен избор на най-добрите настройки
- **PCM** - изберете тази опция ако се свързвате към Hi Fi стерео чрез цифров кабел (импулсно-кодированата модулация (PCM) представлява цифрово представяне на аналогов сигнал)

Звуково описание - допълнителен описателен канал, предназначен за зрители с увредено зрение. Достъпен единствено за избрани цифрови телевизионни предавания.

Сила на звуковото описание - настройване на силата на звука на аудио описанието.

Аудио запис - избор на различни аудио езици за цифрови телевизионни програми или носители.

Аудио закъснение (ms) - позволява на потребителя да регулира звуковите настройки така, че картината и аудиото от говорителите на телевизора да бъдат синхронизирани.

SPDIF закъснение (ms) - позволява на потребителя да регулира звуковите настройки така, че картината и аудиото от външни говорители да бъдат синхронизирани.

Настройки

КАНАЛ

Цифров тип - задаване на вида цифров телевизионен сигнал

- **Наземен** - наземен (DVB-T)
- **Кабелен** - кабелен (DVB-C)

Автоматична настройка - позволява Ви да настроите отново телевизора за всички цифрови канали, цифрови радио станции и аналогови канали.

Аналогово ръчно сканиране - позволява Ви да настроите ръчно аналоговия сигнал.

Цифрово ръчно сканиране - позволява Ви да настроите ръчно цифровия сигнал.

Редакция на канали - позволява Ви да изтривате, прескачате или добавяте любими канали.

- **Червен бутон** - изтриване на избран канал.
- **Жълт бутон** - преместване на избран канал. Поставете курсора върху канала, който желаете да преместите, след което натиснете ЖЪЛТИЯ бутон. След това преместете избрания канал със стрелка НАГОРЕ / НАДОЛУ до желаната позиция в списъка с канали и натиснете ЖЪЛТИЯ бутон още веднъж, за да потвърдите избора си.
- **Син бутон** - пропускане на избран канал. Избраният за пропускане канали няма да бъдат показвани при натискане на бутони CH+ /канал напред/ или CH- /канал назад/.

Информация за сигнала - информация за цифровия телевизионен сигнал.

CI информацията - платените услуги изискват в телевизора да бъде поставена "смарткарта". Ако се абонирате за платена услуга,

доставчикът ще Ви издаде "CAM" и "смарткарта". CAM може да бъде поставена в ОБЩИЯ ИНТЕРФЕЙСЕН ПОРТ (CI Card In).

Сортиране по LCN - Включете LCN, за да подредите каналите по предпочитания от доставчик (приложимо единствено за канали DVB-T и DVB-C).

Автоматично обновяване на каналите - при задаване на тази опция позициите, имената и честотите на каналите ще бъдат актуализирани от доставчика периодично. Възможно е това да доведе до проблеми, ако сте заявили канали от списъка самостоятелно. В този случай Ви съветваме да държите тази опция изключена.

Списък със записи* - списък със записани телевизионни предавания.

Списък с графици - списъци с Вашите напомнания за програми.

Сателитна конфигурация** - това меню е достъпно единствено в режим DVB-S2. Можете да изберете вида на сателита, Вашия транспондер, вида на Вашата LNB и т.н.

OAD (актуализации на софтуера) - включване/изключване на OAD (изтегляне по безжичен път) на актуализации на софтуера.

*** - единствено за устройствата с вградена функция PVR**

**** - Единствено при модели с DVB-S тунер**

МРЕЖА

Мрежова конфигурация - Първо трябва да изберете типа връзка. Можете да избирате между Wi-Fi и кабелна връзка.

ЗАБЕЛЕЖКА: За кабелно свързване към Internet, свържете Cat 5/Ethernet кабел (не е включен) от телевизора към широколентов модем/рутер.

Конфигуриране на IP - Настройки на локалната мрежова връзка

- **Автоматично** - Автоматично свързване на телевизора към домашната Ви мрежа (това е настройката по подразбиране и е силно препоръчителна)
- **Ръчно** - Позволява Ви да променяте ръчно IP адреса, мрежовата маска, шлюза и DNS информацията.

Конфигуриране на Wi-Fi - Настройки на локалната мрежова връзка

- **Автоматично търсене на безжични мрежи** - Автоматично търсене на достъпните безжични мрежи. Изберете желаната от Вас безжична мрежа, след което въведете нейната парола за вход (в случай че е защитена с парола). След като паролата бъде приета веднъж, въвеждането ѝ няма да бъде изисквано в бъдеще.

ЗАБЕЛЕЖКА: Процесът на свързване може да отнеме няколко минути, молим да проявите търпение. Всеки път, когато телевизорът бъде включен, ще се свързва към мрежата автоматично, като това може да отнеме известно време.

Информация за мрежата - Информация за мрежовите настройки.

Изпитване на мрежата - Изпитване на мрежовата връзка.

ВРЕМЕ

Автоматично синхронизиране - автоматично задаване на точен час и дата на телевизора. Необходимо е телевизорът да бъде работи с цифров сигнал и/или Интернет връзка. За ръчно регулиране на настройките за точен час и дата изключете функцията "Автоматично синхронизиране". Ако "Автоматично синхронизиране" бъде изключено, а часът и датата – настроени ръчно, тази информация ще бъде нулирана при преустановяване на захранването на телевизора.

Часовник - показва датата и точния час. Може да бъде регулиран, когато функцията "Автоматично синхронизиране" е изключена.

Време за изключване - позволява Ви да зададете определено време за изключване на телевизора.

Време за включване - позволява Ви да зададете определено време за включване на телевизора, да изберете канала, който ще бъде показан, както и източника на възпроизвеждане и силата на звука. Тази функция може да бъде превключена така, че да се повтаря всеки ден или в определен ден.

Таймер за заспиване - позволява Ви да настроите таймера за заспиване така, че телевизорът да се изключва автоматично след определен период от време. Off /Изключен/ -> 10мин -> 20мин -> 30мин -> 60мин -> 90мин -> 120мин -> 180мин -> 240мин.

OSD таймер - позволява Ви да регулирате периода от време, за което менюто остава на екрана преди да изчезне.

Auto standby / Автоматично поставяне в режим на готовност / - регулиране на автоматичния режим на готовност в часови стъпки: Off /Изключено/ -> 3ч -> 4ч -> 5ч.

Часова зона - промяна на текущата Ви часова зона.

ЗАКЛЮЧВАНЕ

Системно заключване - позволява Ви да заключите или отключите менюто. Ще бъдете приканени да въведете парола от 4 символа. Използвайте бутон **◀**, за да преустановите въвеждането на парола. Използвайте бутон **▶**, за да изчистите. Фабрично зададена парола е **0000**.

Задаване на парола - промяна на фабрично зададената парола.

Заключване на канали - заключване на определени телевизионни канали.

Родителски контрол - заключване на телевизионни канали въз основа на възрастово ограничение.

НАСТРОЙКА

Език - позволява Ви да промените езика на менюто.

Аудио езици - позволява Ви да промените аудио езичите на избрани цифрови канали.

Език на субтитрите - позволява Ви да промените езика на субтитрите на избрани цифрови канали.

За хора с увреден слух - При наличие на субтитри за хора с увреден слух в определени канали, последните могат да бъдат показвани чрез натискане на бутон "SubTitle" /Субтитри/. Ако включите функцията "Hearing Impaired" и превключите на канал, за които тя е поддържана, субтитрите ще бъдат показвани автоматично.

Син екран - при липса на входен сигнал променя фона на прозрачен или син (наличен само при някои източници).

Файлова система на PVR - опции за записване с PVR*

- **Избор на диск** - избор на USB порт и дисков дял
 - **Размер на TimeShift** - задаване на размер на буфера за времеотместване.
 - **Форматиране** - можете да форматирате свързаното USB устройство за съхранение на файла система FAT 32.
- ВНИМАНИЕ: ЦЯЛАТА ИНФОРМАЦИЯ ВЪРХУ ФОРМАТИРАНОТО УСТРОЙСТВО ЩЕ БЪДЕ ИЗТРИТА**
- **Скорост** - изпитване на скоростта на записване на свързаните USB устройства за съхранение.

* - **единствено за устройства с вградена функция PVR**

Първоначална инсталация - стартиране на първоначалната инсталация.

Актуализация на софтуера (USB) - периодично издаваме нов фирмуер с цел подобряване работата на телевизора (наличен за изтегляне). Това меню Ви позволява да инсталирате новия софтуер/фирмуер в телевизора. Допълнителни подробности относно изпълнението на това ще бъдат показани заедно с фирмуера. Можете да повзвните на телефонната линия за помощ или да отворите нашия уеб сайт www.sharp.eu/av/.

Актуализация на софтуера (NET) - Позволява актуализиране на софтуера посредством Интернет. Функцията търси нов софтуер и го актуализира, когато това е необходимо. За изпълнение на тази функция телевизорът трябва да бъде свързан към Интернет.

ЗАБЕЛЕЖКА: Телевизорът автоматично търси нови версии на софтуера всеки път, когато бъде включен. В случай че такива бъдат открити, ще бъдете попитани дали желаете да бъдат изтеглени и инсталирани. Ако изберете "Yes", софтуерът на телевизора ще бъде актуализиран с последната версия.

ВНИМАНИЕ: Не изключвайте телевизора преди наградждането да е приключило.

Възстановяване на фабрично зададените настройки - действието ще възстанови менютата до фабрично зададения им вид.

HDMI CEC* - позволява Ви да работите с устройствата, свързани чрез HDMI с помощта на дистанционното управление на телевизора.

- **Списък с устройства*** - позволява Ви достъп и управление на менютата на устройствата чрез дистанционното управление на телевизора.
- **HDMI CEC** - активиране/деактивиране на функцията HDMI CEC.
- **Автоматично поставяне в режим на готовност*** - автоматично включване/изключване устройствата, свързани чрез HDMI CEC.

- **HDMI ARC*** - изпраща аудио сигнал от наземно/сателитно излъчване чрез HDMI към аудио видео приемника без помощта на допълнителни аудио кабели. Тази функция е достъпна единствено за изход HDMI 2.

* - **HDMI CEC Трябва да се поддържа от свързаното устройство.**

LED статус - позволява на потребителя да включва или изключва светлинния LED индикатор за захранването, докато телевизорът работи. (Когато тази опция е изключена, светлинният LED индикатор ще премигва при използване на дистанционното управление).

Режим HbbTV - включване / изключване на режим HbbTV. За използване на режим HbbTV е необходимо телевизорът да бъде свързан към Интернет, а избраният канал да поддържа услугата HbbTV. **Информация за версията** - показва версията на софтуера на телевизора.

AQUOS NET+

AQUOS NET+ Ви дава възможност да се възползвате от различни приложения, както и да свързвате мрежата да включва или изключи LCD телевизор AQUOS. За достъп до менюто AQUOS NET+ по всяко време, натиснете бутон NET+ върху дистанционното управление или го изберете от Още приложения меню на телевизора.

ЗАБЕЛЕЖКА: Моля изчакайте, докато телевизорът се свърже с безжичната мрежа. Това може да отнеме няколко минути, след като сте включили телевизора.

Управлението на менюто се извършва с помощта на бутоните **▲/▼/◀/▶**. Натиснете бутон [OK], за да потвърдите елементите, който желаете да възпроизведете/прегледате. За 'стъпка назад' натиснете бутон [Menu] /Меню/. За достъп до допълнителни функции използвайте цветните бутони.

За да излезете от меню AQUOS NET+ натиснете бутон [EXIT] /ИЗХОД/.

Начален екран - Начален екран с препоръчани филми и последните отворяни приложения.

Приложения - Показване на списък с налични приложения.

Филми - Показване на списък с налични филми.

Телевизионни шоу програми - Показване на списък с наличните телевизионни шоу програми.

Музика - Показване на списък с наличната музика и музикални видеоклипове.

Игри - списък с игри и приложения, свързани с игри.

Спорт - списък с приложения със спортна насоченост.

Новини - списък с приложения за новини.

Търсене - търсене на приложение чрез въвеждане на името му или на част от него.

Мои приложения - добавяйки приложения към списъка "Мои приложения", ще можете да ги достигате лесно и бързо. За да добавите приложение към списъка, просто маркирате това, което сте избрали и натиснете зеления бутон. След това действие приложението ще се показва в списъка "Мои приложения". За премахване на нежелано приложение от списъка "Мои приложения" е необходимо да го маркирате и да натиснете **ЗЕЛЕНИЯ** бутон.

Настройки - в меню настройки можете да промените езика на портала Aquos NET+, да задавате филтър за приложения, които са специфични за избрания език и да върнете всички потребителски настройки към фабричния им вид.

НИЛУРАНЕ НА ПОТРЕБИТЕЛСКИТЕ НАСТРОЙКИ: В случай че желаете изцяло да нулирате всички потребителски настройки за AQUOS NET+, трябва да влезете в меню Настройки на портала, след което да изберете "Възстановяване на началните настройки на устройството". Изберете YES с курсора, след което натиснете OK на дистанционното управление, за да потвърдите нулирането на настройките.

ЗАБЕЛЕЖКА: Непрекъснато подобряваме продуктите си, така че да отговарят на изискванията на нашите клиенти. В резултат на усилията ни, към AQUOS NET+ непрекъснато ще бъдат добавяни нови приложения. Приложенията и съдържанието в AQUOS NET+ могат да бъдат променяни без предизвестие. Някои от функциите и съдържанието могат да не бъдат налични във Вашата страна.

Седемдневен телевизионен справочник

Телевизионният справочник е достъпен при цифров режим на работа. Той предоставя информация за предстоящите програми (ако се поддържа от цифровия канал). Там можете да видите началния и крайния час на всички програми, на всички канали за следващите 7 дни и да зададете напомниния.

1. Натиснете [TV GUIDE]. Ще се появи Седемдневният телевизионен справочник.
2. Управлявайте менюто, като използвате бутоните ▲/▼/◀/▶.
Можете да:
Записвате избран телевизионен канал и избрана телевизионна програма, натискайки червения бутон.* единствено при модели с функция за записване
Задайте напомниния с натискане на ЗЕЛЕНИЯ бутон.
Прегледайте предишния ден с натискане на ЖЪЛТИЯ бутон.
Прегледайте следващия ден с натискане на СИНИЯ бутон.
[INFO] показва подробна информация за избраната публикация
3. Натиснете [EXIT] за изход от Седемдневния телевизионен справочник.

USB запис - цифров режим*

В този телевизор има вградено устройство за USB записване. Тази функция е достъпна при цифров режим на работа, при използване със съвместими USB карта с памет или USB твърд диск. Ползите от това са:

- Поставяне на предавания на живо на пауза и повторното им възпроизвеждане, превъртане напред и назад (в зависимост от телевизионните предавания).
- Запис с един бутон, в случай че решите да записвате текущата програма.
- Лесно програмиране на записване от Седемдневния телевизионен справочник.

Поради естеството на този продукт е необходимо да бъдат използвани високоскоростни USB карти с памет (тъй като телевизорът едновременно чете от и записва върху флеш паметта. Поради тази причина някои карти с памет могат да не бъдат подходящи).

Спецификация на минималните изисквания - USB карта с памет

- **Скорост на четене** - 20 Mb/s (мегабайта в секунда)
- **Скорост на записване** - 6 Mb/s (мегабайта в секунда)

Пауза на живо предаване (Времетоотместване)*

Поставянето на живо предаване на пауза е много просто.

- Натиснете бутон Play/Pause, телевизорът ще бъде поставен в пауза, а живото предаване ще се записва. За да продължите да гледате, натиснете отново Play/Pause.
- Натиснете бутон за превъртане на записа напред (напр. за прескачане на рекламните).
- Натиснете бутон за превъртане на записа назад (напр. ако преди това сте го превъртели прекалено напред).

ПОЯСНЕНИЕ: Когато поставяте телевизора в режим на готовност или когато сменяте канала, паметта на функцията Времетоотместване се изчиства. За рестартиране на времетоотместването трябва да натиснете бутон Play/Pause.

Запис с един бутон

Във всеки един момент можете да стартирате записване на канала, който гледате. За да направите това е необходимо да натиснете бутон [REC].

ПОЯСНЕНИЕ: Телевизорът разполага с един телевизионен тунер и поради тази причина може да записва единствено канала, който гледате в момента. Също така може да се извършва запис на един канал, докато телевизорът е поставен в режим на готовност.

ЗАБЕЛЕЖКА: Функцията USB запис е достъпна единствено в цифров режим на работа. Заради законите за авторско право и незакононо копиране/записване, записването на/от друг източник не е възможно.

* - единствено за устройства с вградена функция PVR

MHL

MHL Port (HDMI 3) - MHL е кабелно решение, което Ви позволява достъп до медията от Вашия телефон или таблет на големия екран с най-високо качество. Когато свързвате MHL кабел (продава се отделно) от Вашето мобилно устройство и към Вашия телевизор, може да пускате всички Вашия видео файлове, игри и снимки директно на Вашия телевизор. MHL просто отразява екрана на Вашето мобилно устройство и ще работи с всички приложения, а докато е свързано то също ще зарежда Вашето устройство.

Фиш на продукта

Търговска марка	SHARP					
	LC-32CHG6352E	LC-32CFG6352E	LC-40CFG6352E	LC-43CFG6352E	LC-49CFG6352E	LC-55CFG6352E
Модел	LC-32CHG6352E	LC-32CFG6352E	LC-40CFG6352E	LC-43CFG6352E	LC-49CFG6352E	LC-55CFG6352E
Клас на енергийна ефективност	A+	A+	A+	A+	A+	A+
Видим размер на екрана (диагонал)	32" / 81cm	32" / 81cm	40" / 102cm	43" / 109cm	49" / 123cm	55" / 139cm
Консумация на енергия при включен уред	31,0 W	31,0 W	45,0 W	50,0 W	67,0 W	85,0 W
Годишна консумация на енергия*	45 kWh	45 kWh	66 kWh	73 kWh	98 kWh	124 kWh
Консумация на енергия в режим на готовност**	<0,50 W	<0,50 W	<0,50 W	<0,50 W	<0,50 W	<0,50 W
Консумация на енергия, докато уредът е изключен:	N/A					
Резолюция на екрана	1366 (H) x 768 (V)	1920 (H) x 1080 (V)	1920 (H) x 1080 (V)	1920 (H) x 1080 (V)	1920 (H) x 1080 (V)	1920 (H) x 1080 (V)

* - Консумацията на енергия е XYZ kWh на година, изчислено въз основа на 4 часа на работа на телевизора на ден за 365 дни. Действителната консумация на енергия ще зависи от това, колко е използван телевизорът.

** - когато телевизорът е изключен от дистанционното управление и няма активни функции

Važne sigurnosne upute



Pročitajte ove sigurnosne upute i pridržavajte se sljedećih upozorenja prije korištenja uređaja:

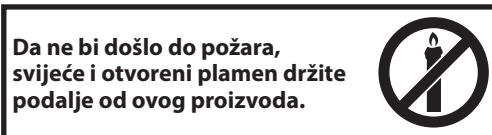

- TV uređaje sa 43-inčnim ili većim ekranima mora prenositi ili podići barem dvoje ljudi.
- Ovaj TV ne sadrži nikakve dijelove koje bi korisnik mogao sam popraviti. U slučaju kvara, obratite se proizvođaču ili ovlaštenom servisnom predstavniku. Dodirom određenih dijelova unutar TV-a možete ugroziti svoj život. Jamstvo ne vrijedi za kvarove uzrokovane popravcima neovlaštenih trećih strana.
- Ne skidajte stražnji dio uređaja.
- Ovaj uređaj izrađen je za primanje i reproduciranje video i zvučnih signala. Svaka druga uporaba strogo je zabranjena.
- TV ne smije biti izložen kapanju ili prskanju tekućine.
- Kako biste TV uređaj isključili iz mreže napajanja, izvadite utikač kabela napajanja iz utičnice.
- Ako je kabel napajanja oštećen, zamjenu povjerite proizvođaču, servisnom predstavniku ili kvalificiranoj osobi da bi se izbjegle opasne situacije.
- Idealna udaljenost gledanja TV-a je približno pet puta veća od dijagonale zaslona. Odsjaj na zaslonu s drugih izvora osvjetljenja može biti uzrok lošije kvalitete slike.
- Osigurajte da TV ima dovoljno mjesta za prozračivanje i da se ne nalazi blizu drugih uređaja i ostalih dijelova namještaja.
- Proizvod postavite barem 5 cm dalje od zida radi prozračivanja.
- Osigurajte da u otvorima za prozračivanje nema nikakvih predmeta, npr. novina, stolnjaka, zavjesa itd.
- TV je izrađen za korištenje u umjerenj klimi.
- TV je izrađen isključivo za rad u suhim prostorima. Kad se TV koristi vani, provjerite ako je zaštićen od vlage (kiša, prskanje vode). Nemojte ga izlagati vlazi.
- Na televizijski uređaj nemojte stavljati nikakve predmete, spremnike s tekućinama, npr. vaze itd. Te posude mogu se prevrnuti, što bi ugrozilo sigurnost električnih instalacija. TV postavite isključivo na ravnu i stabilnu površinu. Na ili ispod TV-a nemojte stavljati predmete, npr. novine ili deke itd.
- Provjerite da uređaj ne stoji na strujnim kabelima jer bi moglo doći do oštećenja. Mobilni telefoni i drugi uređaji kao što su WLAN prilagodnici, nadzorne kamere s bežičnim prijenosom signala itd. mogu uzrokovati elektromagnetske smetnje i ne smiju se postaviti u blizini uređaja.
- Uređaj nemojte postaviti blizu grijaćih elemenata ili na mjesto sa izravnim sunčevim osvjetljenjem jer to ima negativan učinak na hlađenje uređaja. Skladištenje topline je opasno i može smanjiti radni vijek uređaja. Kako bi se osigurala sigurnost, obratite se kvalificiranoj osobi da ukloni prljavštinu iz uređaja.
- Pokušajte spriječiti oštećenja na mrežnom kabelu ili prilagodniku. Uređaj se može spojiti samo s priloženim mrežnim kabelom/prilagodnikom.
- Vremenske nepogode opasne su za električne uređaje. Ako munja udari u glavni električni vod ili ožičenje antene, uređaj će se oštetiti čak i ako

je isključen. Prije vremenske nepogode odspojite sve kabele i konektore uređaja.

- Za čišćenje zaslona uređaja koristite samo vlažnu i meku krpu. Koristite samo čistu vodu, nikad deterđente, a nikako ne otapala.
- Postavite TV blizu zida kako ne bi pao ako ga netko slučajno gurne.
- UPOZORENJE - Televizijski uređaj nikad nemojte stavljati na nestabilnu površinu. Televizijski uređaj može pasti što može dovesti do ozbiljnih tjelesnih ozljeda ili smrti. Mnoge ozljede, osobito djece, mogu se spriječiti poduzimanjem jednostavnih mjera opreza, npr.:
 - Koristite ormariće ili stalke koje preporuča proizvođač televizijskog uređaja.
 - Koristite samo namještaj na kojeg možete televizijski uređaj postaviti na siguran način.
 - Provjerite da televizijski uređaj ne visi preko ruba namještaja na kojem se nalazi.
 - Televizijski uređaj nemojte postavljati na visoka mjesta (npr. ormariće ili police za knjige) osim ako ste prije dobro pričvrstili i poduprli televizijski uređaj na odgovarajući namještaj.
 - Televizijski uređaj nemojte postavljati na krpe ili druge materijale na namještaju.
- Upoznajte djecu s opasnostima penjanja na namještaj kada žele doći do televizijskog uređaja ili daljinskog upravljača.
- Osigurajte da se djeca ne mogu penjati ili dohvatiti televizijski uređaj.
- Ako postojeći televizijski uređaj želite premjestiti, potrebno je ponovno pridržavati se svih prethodno navedenih mjera opreza.
- Upute u nastavku prikazuju siguran način postavljanja TV-a tako da ga pričvrstite na zid. Na taj način neće doći do prevrtanja TV-a i mogućih ozljeda ili oštećenja.
- Za tu vrstu postavljanja bit će vam potreban kabel za pričvršćivanje
 - A) Uz pomoć jednog/oba provrta za montiranje na gornjem dijelu i vijaka (vijci se već nalaze u provrtima na zidu) pričvrstite jedan kraj kabela za pričvršćivanje na TV.
 - B) Pričvrstite drugi kraj kabela za pričvršćivanje na zid.
- Softver na TV-u i zasloni prikaz (OSD) može se promijeniti bez prethodnog upozorenja.
- Napomena: U slučaju elektrostatičkog pražnjenja (ESD) uređaj će prikazivati neispravnu funkciju. U tom slučaju TV uređaj isključite te ga zatim ponovno uključite. TV uređaj radić će normalno.

Upozorenje:

- Nemojte koristiti TV uređaj odmah nakon vađenja iz ambalaže. Pričekajte da se TV uređaj zagrije na sobnu temperaturu prije uporabe.
- Vanjske uređaje nemojte spajati na uređaj spojen na električnu energiju. Isključite ne samo TV, već i uređaje koje ste spojili! Uključite utikač TV-a u zidnu utičnicu nakon što spojite sve vanjske uređaje i antenu!
- Uvijek pazite na to da imate dovoljno mjesta za pristup mrežnom utikaču TV-a.
- Uređaj nije namijenjen za korištenje na radnom mjestu s monitorima.
- Stalno korištenje slušalica s visokom razinom glasnoće može uzrokovati nepovratno oštećenje sluha.
- Osigurajte ekološko brinjavanje uređaja i njegovih komponenti zajedno s baterijama. Kada ste u nedoumici, obratite se lokalnim vlastima za više informacija o recikliranju.
- Kad uređaj postavljate, nemojte zaboraviti da je namještaj premazan raznim lakovima, plastikom itd. ili je poliran. Kemikalije koje takvi proizvodi sadrže mogu reagirati s postojem TV uređaja. To bi moglo uzrokovati da se djelići materijala zaljepe na površinu namještaja, a oni se teško ili uopće ne mogu skinuti.
- Zaslone vašeg TV-a proizveden je u visoko kvalitetnim uvjetima i detaljno je nekoliko puta pregledan ako postoje neispravni pikseli. Zbog tehnoloških svojstava procesa proizvodnje nije moguće eliminirati postojanje malog broja neispravnih piksela na zaslonu (čak ni uz maksimalnu pažnju za vrijeme proizvodnje). Ti neispravni pikseli ne smatraju se kvarom u odnosu na uvjete jamstva ako broj neispravnih piksela nije veći od ograničenja određenih DIN normom.

- Proizvođač se ne može smatrati odgovornim ni biti odgovoran za pitanja vezana uz korisničku podršku za sadržaje ili usluge trećih strana. Sva pitanja, komentare ili upite vezane uz usluge ili sadržaj trećih strana treba uputiti izravno davatelju odgovarajućih sadržaja ili usluga.
- Postoje brojni razlozi nemogućnosti pristupa sadržaju ili uslugama koji nisu vezani uz sam uređaj, uključujući između ostaloga prekid napajanja, internetske veze ili nepravilno konfiguriranje uređaja. Universal Media Corporation, njegovi direktori, službenici, zaposlenici, predstavnici, ugovorne strane i podružnice neće biti odgovorni vama ni bilo kojoj trećoj strani vezano uz takve kvarove ili nedostupnost usluga zbog održavanja, bez obzira na uzroke i na to jesu li se mogli izbjeći.
- Sav sadržaj ili usluge trećih strana dostupni putem ovog uređaja pružaju vam se "kakvi jesu" ili "po dostupnosti", a Universal Media Corporation i njezine podružnice ne daju nikakva jamstva ni izjave bilo koje vrste prema vama, izričito ni implicirano, uključujući između ostaloga bilo kakva jamstva utriživosti, nekršenja propisa, prikladnosti za određenu svrhu ni bilo kakva jamstva prikladnosti, dostupnosti, točnosti, potpunosti, sigurnosti, korisnosti, izostanka pogrešaka ili neprekidnog rada ili upotrebe sadržaja ili usluga koji vam se pružaju ili da će sadržaji ili usluge ispunjavati vaše zahtjeve ili očekivanja.
- "Universal Media Corporation" nije predstavnik i ne preuzima nikakvu odgovornost za postupke ili propuste trećih davatelja sadržaja ili usluga ni vezano uz bilo koji aspekt sadržaja ili usluga trećih davatelja.
- "Universal Media Corporation" i/ili njezine podružnice neće ni u kojem slučaju biti odgovorne vama ni bilo kojoj trećoj strani ni za kakve izravne, neizravne, posebne, slučajne, kaznene, posljedične ili druge štete, bez obzira na temelji li se teorija odgovornosti na ugovoru, deliktu, zanemarivanju, kršenju jamstva, striktnoj odgovornosti ili nečem drugom te bez obzira na to jesu li Universal Media Corporation i/ili njezine podružnice obaviještene o mogućnosti takvih šteta.

Važne informacije o korištenju video igrica, računala, podnaslova i ostalih prikaza s nepromjenjivom slikom.

- Dugotrajna uporaba materijala programa s nepromjenjivim slikama može uzrokovati trajnu sliku sa sjenom na LCD zaslonu (ponekad se to pogrešno opisuje da je zaslon "izgorio"). Takva slika sa sjenom ostat će trajno vidljiva u pozadini zaslona. To je nepovratno oštećenje. Takvo oštećenje može se izbjeći ako se pridržavate uputa u nastavku:
- Smanjite postavku za svjetlinu/kontrast na minimalnu razinu.
- Nemojte dugo prikazivati nepromjenjive slike. Izbjegavajte prikazivanje:
 - » vremena i sadržaja na teletestu,
 - » TV/DVD izbornika, npr. DVD sadržaja,
 - » u načinu rada "Pauziraj" (zadržavanje): Ovaj način rada nemojte dugo koristiti, npr. za vrijeme gledanja DVD-a ili videozapisa.
 - » isključite uređaj ako ga ne koristite.

Baterije

- Obratite pažnju na pol kod umetanja baterija.
- Baterije nemojte izlagati visokim temperaturama i ne stavljajte ih na mjesta gdje se temperatura može brzo povećati, npr. blizu vatre ili na izravnu sunčevu svjetlost.
- Baterije nemojte izlagati prekomjernoj isijavajućoj toplini, ne bacajte ih u vatru, ne rastavljajte ih i ne pokušavajte puniti nepunjive baterije. Moglo bi doći do curenja tekućine ili eksploziranja.
 - » Nikad nemojte koristiti različite vrste baterija istovremeno ili miješati nove i stare baterije.
 - » Baterije odložite na ekološki prihvatljiv način.
 - » Većina država članica EU zakonom regulira odlaganje baterija.



Cd

Odlaganje

- Ovaj TV uređaj nemojte odložiti pod nerazvrstan komunalni otpad. Vratite ga na označeno sabirno mjesto za recikliranje WEEE opreme. Na taj način sudjelovat ćete



u očuvanju prirodnih resursa i zaštiti okoline. Obratite se trgovcu ili lokalnim vlastima za više informacija.

CE izjava:

- Universal Media Corporation s.r.o. ovim putem izjavljuje da je ovaj LED TV usklađen s osnovnim zahtjevima i drugim relevantnim odredbama RED smjernice 2014/53/EU. <http://www.sharp.eu/av/documents-of-conformity>.

Zaštitni znakovi

• Pojmovi HDMI i HDMI High-Definition Multimedia Interface te HDMI logotip zaštitni su znakovi ili registrirani zaštitni znakovi tvrtke HDMI Licensing, LLC u Sjedinjenim Državama i drugim zemljama.

• Logotip "HD TV" je zaštitni znak tvrtke DIGITAL EUROPE.

• Logotip "HD TV 1080p" je zaštitni znak tvrtke DIGITAL EUROPE.

• Logotip DVB je registrirani zaštitni znak projekta Digital Video Broadcasting (DVB).

• Proizvedeno pod licencom Dolby Laboratories. Dolby, Dolby Audio i duplo-D simbol su zaštitne marke Dolby Laboratories.

• Za informacije o patentima usluge prijenosa podataka (DTS) posjetite stranicu <http://patents.dts.com>. Proizvedeno pod licencom tvrtke DTS Licensing Limited. DTS, simbol, i DTS i simbol zajedno su registrirani zaštitni znakovi. DTS TruSurround je zaštitni znak tvrtke DTS, Inc. © DTS, Inc. Sva prava pridržana.

• YouTube i YouTube logotip zaštitni su znakovi tvrtke Google Inc

• Logotip Wi-Fi CERTIFIED je certifikacijska oznaka organizacije Wi-Fi Alliance

• Wi-Fi CERTIFIED Miracast i Miracast zaštitni su znakovi organizacije Wi-Fi Alliance.

• DLNA, logotip DLNA i DLNA CERTIFIED zaštitni su znakovi, servisni znakovi ili certifikacijske oznake organizacije Digital Living Network Alliance.

• Harman Kardon je zaštitni znak tvrtke HARMAN International Industries, Incorporated, koja je registrirana u SAD-u i/ili drugim državama.

Što se nalazi u kutiji

Kupovinom ovog TV uređaja dobivate sljedeće:

• 1x TV uređaj	• 1x RF kabel
• 1x daljinski upravljač	• 1x paket za postavljanje TV stalka
• 2x AAA baterije	• 1x korisnički priručnik
• 1x Mini komponentni video kabel	• 1x Mini kompozitni video kabel

Pričvršćivanje stalka

Pridržavajte se uputa na posljednjoj stranici ovog korisničkog priručnika.

Postavljanje TV uređaja na zid

1. Uklonite četiri priložena vijka koja se nalaze u otvorima za montažu uređaja na zid.
2. Nosач za montažu TV uređaja na zid sada se može jednostavno pričvrstiti na otvore za montažu na stražnjoj strani TV uređaja.
3. Postavite nosač za montažu uređaja na zid na televizijski uređaj na način opisan od strane proizvođača nosača.

Početak rada - početno postavljanje

1. Priloženim RF kablom spojite TV sa zidnom utičnicom za TV antenu.
2. Povezivanje s internetom možete obaviti žičnom vezom tako da povežete TV i širokopojasni modem/usmjerivač pomoću Cat 5/ Ethernet kabela (nije isporučen).
3. Umetnite priložene baterije u daljinski upravljač.
4. Priključite električni kabel u električnu utičnicu. TV uređaj trebao bi se automatski uključiti čim se TV uređaj priključi u utičnicu.

a) Ako se TV uređaj automatski uključuje i prikaže se zaslon za početnu instalaciju, no TV uređaj ne reagira na radnje na daljinskom upravljaču, pritisnite i nekoliko sekundi držite ŽUTI i PLAVI gumb na daljinskom upravljaču. Lampica za napajanje treperit će 5 puta, čime je potvrđeno da je uparivanje TV uređaja i daljinskog upravljača dovršeno.

b) Ako se TV uređaj automatski ne uključuje, uključite TV uređaj pomoću gumba za stanje pripravnosti na TV uređaju (ne daljinskom upravljaču). Nakon što se TV uređaj uključuje, jednom pritisnite gumb za stanje pripravnosti na TV uređaju, nakon čega će se prikazati izbornik za uparivanje. Pomaknite se do stavke "Upari s daljinskim upravljačem" te ju odaberite pritiskom na gumb na TV uređaju CH+/CH- (funkcija u izborniku za micanje prema gore/dolje), a nakon toga pritisnite gumb za stanje pripravnosti na TV uređaju (funkcija OK (U redu) u izborniku) kako biste potvrdili svoj odabir. Nakon toga, pritisnite i nekoliko sekundi držite ŽUTI i PLAVI gumb na daljinskom upravljaču. Lampica za napajanje treperit će 5 puta, čime je potvrđeno da je uparivanje TV uređaja i daljinskog upravljača dovršeno.

5. Na zaslonu će se pojaviti poruka **Prvo postavljanje**. Ako se ta poruka ne pojavi, na daljinskom upravljaču pritisnite [MENU] (izbornik), a nakon toga 8-8-8-8 i pojavit će se izbornik. Ako želite promijeniti zadane postavke, koristite gumb za pomicanje ▲/▼/▶/◀. Za izlaz iz izbornika pritisnite gumb [EXIT] (izlaz).

6. **Željene postavke postavite na zaslonu PRVO POSTAVLJANJE.**
 1. **KORAK** - Postavite jezik TV izbornika.
 2. **KORAK** - Postavite državu.
 3. **KORAK** - Postavite vrstu mrežnog spajanja. Ako ovaj korak želite preskočiti i kasnije spojiti TV uređaj s mrežom, odaberite Preskoči postavljanje mreže
 4. **KORAK** - Odaberite lokaciju TV uređaja. Za kućnu uporabu odaberite Dom. Za demonstracijski način rada odaberite Trgovina.
 5. **KORAK** - Odaberite ako TV uređaj ima stalak ili je postavljen na zid. TV uređaj postavite će optimalne zvučne postavke za odabranu opciju.
 6. **KORAK** - Odaberite ulazni izvor kojeg želite koristiti. Ako ste na TV uređaj izravno spojili RF kabel, odaberite DTV. Ako je satelitski sustav spojen izravno na vaš TV uređaj, odaberite DVB-S*. U slučaju korištenja satelitskog dekodera, odaberite ispravan TV ulaz na kojeg je dekodier spojen.
7. Ako ste kod posljednjeg koraka odabrali DTV ili DVB-S2, na ekranu će se prikazati pitanje želite li podesiti kanale. Ako odaberete "Ne", kanale možete podesiti kasnije u izborniku POSTAVKE/KANAL. Ako odaberete "Da", prikazat će se izbornik za podešavanje kanala.

Podešavanje kanala digitalne televizije (DTV): Na DVB anteni odaberite vrstu signala kojeg imate. Zemaljski (DVB-T) ili kabelski (DVB-C). Nakon toga uđite u Automatsko podešavanje kanala i postavite željene postavke. Ponovno odaberite Automatsko podešavanje kanala kako bi se podešavanje kanala pokrenulo.

Podešavanje kanala satelitskog sustava (DVB-S2)*: Uđite u Automatsko podešavanje kanala i nakon toga u Satelit. Na ovom mjestu možete birati između različitih satelitskih sustava. Odaberite satelitski sustav kojeg želite podesiti tako da pritisnete gumb OK na daljinskom upravljaču. Nakon toga se vratite na prethodni izbornik pritiskom na gumb BACK (NATRAG) na daljinskom upravljaču i odaberite Automatsko podešavanje kanala za pokretanje podešavanja kanala.

NAPOMENA: Kako biste skratili vrijeme podešavanja satelitskih kanala, neke države prethodno su instalirale popis kanala za najpopularnije satelitske sustave u određenom području. Ako je to slučaj za vašu državu, na ekranu će se prikazati pitanje želite li učitati prethodno instaliran popis kanala. Ako odaberete "Da", popis satelitskih kanala uvest će se na vaš TV uređaj za nekoliko sekundi.

SAVJET: Ako nema određenih kanala, razlog tome je jačina signala. Razmislite o spajanju pojačala signala i ponovno podešavanje kanala na TV uređaju.

* - dostupno samo za TV uređaje s DVB-S biračem kanala

Daljinski upravljač

Radio kontrolirani daljinski upravljač - nema više usmjeravanja prema TV uređaju! Pogledajte sliku daljinskog upravljača na drugoj stranici ovog korisničkog priručnika.

1. **⏻ STANDBY** – uključuje TV kad se nalazi u stanju pripravnosti ili obratno.
2. **NETFLIX** – prikazuje izbornik NETFLIX.
3. **🔊 MUTE** – isključuje zvuk ili obratno.
4. **0 – 9** – za odabir određenog TV kanala.
5. **YouTube** – otvara aplikaciju YouTube
6. **NET+** – prikazuje izbornik AQUOS NET+.
7. **SOURCE** – za prikaz izbornika za ulaz/izvor.
8. **TV GUIDE** – otvara 7-dnevni TV vodič (digitalni način rada).
9. **↺** – za povratak na prethodni kanal.
10. **DTV** – prebacni na digitalnu TV.
11. **VOL ▲/▼** – za povećanje/smanjenje razine zvuka.
12. **FAV** – za prikaz izbornika omiljenog sadržaja.
13. **INFO** – pritisnite jednom za informacije o trenutnom/sljedećem kanalu. Pritisnite dva puta za informacije o trenutnom programu.
14. **CH ▲/▼** – za odabir kanala prema gore ili dolje.
15. **SUBTITLE** – za uključivanje/isključivanje prikaza podnaslova na dnu zaslona.
16. **TELETEXT** – teletekst način rada - za ulaz u teletekst.
17. **MENU** – za prikaz izbornika zaslonskog prikaza (OSD).

18. **BACK** – Natrag Na prethodni izbornik
 19. **EXIT** – za izlaz iz svih izbornika.
 20. (**▲/▼/◀/▶/OK**) – omogućuje navigiranje po izbornicima na zaslonu i podešavanje postavki sustava prema vašim željama. Pritisnite **▲** za promjenu načina rada slike tijekom gledanja TV-a. Pritisnite **▼** za promjenu načina rada zvuka tijekom gledanja TV-a.
 21. **◀◀** – Za reprodukciju u načinu rada brzog premotavanja unatrag.
 22. **▶▶** – Za reprodukciju u načinu rada brzog premotavanja naprijed.
 23. **⏸** – Za reprodukciju/pauziranje
 24. **Rec¹** – PVR snimanje
 25. **⏮** – za ponovno pokretanje trenutnog poglavlja
 26. **⏭** – Za prijelaz na sljedeće poglavlje
 27. **■** – za zaustavljanje reprodukcije
 28. **Rec List¹** – otvara popis snimljenog sadržaja.
 29. **GUMBI U BOJAMA** – dodatne teletek funkcije i funkcije zaslonskog prikaza (OSD)

¹ - dostupan samo s PVR funkcijom

TV gumbi

Vol+ povećanje glasnoće i izbornik desno

Vol- smanjenje glasnoće i izbornik lijevo

CH+ micanje programa/kanala prema gore i izbornik gore

CH- micanje programa/kanala prema dolje i izbornik dolje

MENU prikazuje izbornik/OSD

SOURCE prikazuje izbornik ulaza/izvora

STANDBY uključuje/isključuje stanja pripravnosti

Odabir načina ulaza/izvora

Za prebacivanje između različitih ulaza/priključaka.

a. Uz pomoć gumba na daljinskom upravljaču:

1. Pritisnite [SOURCE] – pojavit će se izbornik izvora.
2. Pritisnite [◀] ili [▶] za odabir odgovarajućeg ulaza.
3. Pritisnite [OK].

b. Uz pomoć gumba na televiziji:

1. Pritisnite [SOURCE].
2. Pomicite gore/dolje uz pomoć gumba Vol+/Vol- kako biste odabirali odgovarajući ulaz/izvor.
3. Pritisnite [SOURCE] za promjenu ulaza/izvora na odabrani.

Priključci

Na 94. stranici pregledajte tabelu s vrstama priključaka za različite modele.



USB
USB ulaz 1, 2



HDMI 1, 2, 3 in
HDMI ulaz 1, 2, 3



Čitač SD kartica*
SD kartica ulaz



VGA (PC)*
VGA PC ulaz



VGA (PC) Audio In*
3,5 mm PC audio ulaz



Mini AV
Video ulaz i komponenta/video audio ulaz



Mini YPbPr
Mini komponenta HD ulaz



SCART
SCART ulaz



CI Card IN
CI ulaz



RF In
RF / TV antenna ulaz



Sat In*
Satelit ulaz



Digital Optical Audio Out
Digitalni optički izlaz



RJ 45
Ethernet



SLUŠALICE
3,5 mm izlaz za slušalice

* - samo na podržanim uređajima

Navigacija po TV izborniku

Za pristup izborniku pritisnite gumb [MENU] na daljinskom upravljaču. Za ulaz u izbornik pritisnite [OK]. Ako želite promijeniti zadane postavke, koristite gumb za pomicanje (**▲/▼/◀/▶**). Za potvrdu postavke pritisnite gumb [OK]. Za izlaz iz izbornika pritisnite gumb [EXIT] (izlaz).

Netflix

Vodeća svjetska internetska televizijska mreža. U ponudi sadrži tisuće filmova i TV emisija, uključujući izvorne serije, dokumentarne i dugometražne filmove. Članovi mogu reproducirati, zaustaviti ili nastaviti s gledanjem emisija i to bez ikakvih reklama ili obaveza. U tu aplikaciju prijavite se svojim postojećim Netflix računom. Ako još nemate Netflix račun, možete se registrirati putem ove aplikacije ili službene internetske stranice Netflix.

YouTube

Aplikacija za dijeljenje videozapisa koja vam omogućuje otkrivanje i gledanje originalno kreiranih videozapisa.

NAPOMENA: Kako bi aplikacija YouTube radila, prethodno je potrebno postaviti točan datum i vrijeme na TV uređaju. Za više informacija o postavljanju datuma/vremena na TV uređaju pročitajte poglavlje VRIJEME u ovom korisničkom priručniku. Mreža ne smije blokirati pristup aplikaciji YouTube, a brzina internet veze treba biti dovoljno brza za prikaz sadržaja aplikacije YouTube.

Više aplikacija

Sadrži najčešće korištene aplikacije radi što bržeg i jednostavnijeg pristupa.

AQUOS NET+ - otvara portal Sharp SMART.

Weather - Aplikacija tvrtke AccuWeather za vremensku prognozu.

Preglednik - Aplikacija za pristup internetskim stranicama putem interneta. Navigiranje u pregledniku:

- **CH+** - pomicanje stranice prema gore
- **CH-** - pomicanje stranice prema dolje
- **crveni gumb** - prikaži/sakrij izbornu traku preglednika
- **žuti gumb** - povećanje prikaza
- **plavi gumb** - smanjenje prikaza

Izvori

S ovog izbornika možete prebaciti ulazni signal TV uređaja na neki drugi izvor/spojeni uređaj.

Mediji

USB - multimedijski način omogućuje reprodukciju različitih sadržaja pohranjenih na USB memoriji. Sadržaj se dijeli po vrstama datoteka: Photo (fotografije), Music (glazba) i Movie (filmovi).

Prikazuje se opcija datoteka (File Option), koja omogućuje reprodukciju svih vrsta podržanog sadržaja.

- Izbornikom se možete kretati pomoću tipki za pomicanje ▲/▼/◀/▶. Da biste potvrdili stavku koju želite reproducirati/prikazati, pritisnite [OK].
- Tijekom prikazivanja sadržaja možete upravljati načinima reprodukcije pomoću tipki na daljinskom upravljaču ili tako da prikazete navigacijski izbornik te odaberete gumb na zaslonu ▲/▼/◀/▶ i [OK]

NAPOMENA: USB produžni kabeli ne preporučuju se u ovom slučaju jer bi mogli uzrokovati smanjenje kvalitete slike/audio zapisa i prekide tijekom reprodukcije USB sadržaja.

Miracast* - omogućuje gledanja sadržaja s pametnog telefona ili tableta na TV zaslonu. Bežično povezivanje omogućeno je pomoću Wi-Fi Direct tehnologije tako da pristup Wi-Fi mreži nije potreban. Možete podijeliti sadržaj s pametnog telefona ili tableta s Android 4.4 ili novijim sustavom.

Medijski poslužitelj - automatski pretražuje digitalne medijske poslužitelje (DMS) povezane na kućnu mrežu te omogućuje reprodukciju sadržaja s medijskih poslužitelja.

* - Ova je funkcija dostupna samo na nekim pametnim telefonima i prijenosnim računalima.

Slika

Način slike - odaberite između navedenih prethodno postavljenih postavki.

- Standardno** - zadane postavke
- Film** - podešava na svjetlije boje koje nisu jarke.
- Osobno** - ručno podešavanje svih postavki
- Eko** - potrošnja 15 % manje energije
- Dinamično** - preporučene postavke za slike koje se brzo pokreću

Kontrast - mijenja balans između crnog i bijelog.

Svjetlina - povećava ili smanjuje svjetlinu slike.

Jačina boja - povećava jačinu boje od crne i bijele.

Oštrina - smanjuje ili povećava oštrinu slike. Temperatura boje - odaberite između sljedećih prethodno postavljenih postavki.

Temperatura boje - odaberite između sljedećih prethodno postavljenih postavki.

- Normalno** - zadane postavke
- Toplo** - pojačava crvenu boju unutar slike
- Hladno** - pojačava plavu boju unutar slike

Omjer - format slike ovisi o kanalu/emitanju. Postoji velik broj različitih opcija koje mogu najbolje zadovoljiti vaše potrebe.

- Automatski** - automatski prikazuje najbolji format slike. Tako da je slika u pravilnom položaju. Na gornjem/donjem dijelu i/ili sa strane se mogu vidjeti crne linije.
- 4:3** - prikazuje format slike 4:3 u izvornoj veličini. Zaslom formata 16:9 ispunjen je bočnim trakama.
- 16:9** - ispunjava zaslon pravilnim 16:9 signalom.
- Zumiranje 1/2** - slika je ispravnog omjera, ali je približena kako bi se ispunio zaslon.
- Iz točke u točku (HDMI)** - prikazat će sliku u izvornoj rezoluciji bez ikakve promjene.
- Pun zaslon** - rasteže signal kako bi se ispunio zaslon.

PC*

- Automatsko podešavanje** - omogućuje automatsku konfiguraciju televizije za korištenje u obliku monitora za računalo
- H-položaj** - mijenja vodoravni položaj slike.
- V-položaj** - mijenja okomit položaj slike.
- Veličina** - povećava veličinu slike.
- Faza** - za podešavanje vremena kašnjenja faze kako bi se smanjila buka slike

* - samo na podržanim uređajima

Napredne postavke

- Smanjenje buke** - filtrira i smanjuje šumove (smetnje) na slici
- Active Contrast** - automatski optimizira pozadinsko osvjetljenje i kontrast slike prema svjetlini zaslona.
- Pozadinsko osvjetljenje** - podešite svjetlinu zaslona povećanjem/ smanjenjem razine pozadinskog osvjetljenja ploče.
- Gama** - podešite nijanse između svjetlih i tamnih dijelova slike.
- Crvena** - podešite nijanse crvene boje na slici
- Zelena** - podešite nijanse zelene boje na slici
- Plava** - podešite nijanse plave boje na slici

Zvuk

Način zvuka - odaberite između sljedećih prethodno postavljenih postavki

- Standard** - zadane postavke
- Glazba** - naglašava glazbu više od glasa
- Film** - omogućuje pun zvuk uživo za filmove
- Osobno** - bira osobne postavke za zvuk
- Sport** - naglašava zvukove vezane uz sport
- Equalizer** - podešava glasnoću različitih zvučnih frekvencija. Razine ekvilizatora mogu se podešiti samo kada je odabran način "Personal" (Osobno).
- Balans** - za prebacivanje zvuka s lijevog na desni zvučnik i obratno.
- Automatska jačina zvuka** - kad je odabran uključeno, glasnoća će ostati na stalnoj razini zvuka bez obzira na ulaz/izvor.

DTS TruSurround - omogućuje uključenje ili isključenje efekta surround zvuka.

Digitalni izlaz - ovo je digitalni audio izlaz.

Odaberite između sljedećih opcija:

- Isključeno** - isključeno
- Automatski** - automatski bira najbolje postavke
- PCM** - odaberite ovu opciju ako spajate stereo Hi-fi opremu putem digitalni kabela (pulsno-kodna modulacija (PCM) je digitalna reprezentacija analognog signala)

Audio opis - dodatni zvučni zapis za slabovidne osobe.

Dostupan samo kod odabranih DTV emisija.

AD glasnoća - za podešavanje glasnoće zvučnog zapisa audio opis

Audio zapis - omogućuje odabir drugačije audio datoteke / jezika za Digitalni TV ili medij.

Audio kašnjenje (ms) - omogućuje korisničko podešavanje zvučnih postavki kako bi se sinkronizirali slika i audio na TV zvučnicima.

SPDIF kašnjenje (ms) - omogućuje korisničko podešavanje zvučnih postavki kako bi se sinkronizirali slika i audio na vanjskim zvučnicima putem digitalnog audio izlaza.

Postavke

KANAL

DVB antena - postavlja vrstu DTV signala

- Zemaljski** - zemaljski (DVB-T)
- Kabelski** - kabelski (DVB-C)

Automatsko biranje - omogućuje ponovno biranje svih digitalnih kanala televizije, digitalnih radio postaja i analognih kanala.

ATV - ručne postavke - omogućuje ručno biranje analognih signala.

DTV - ručne postavke - omogućuje ručno biranje digitalnih signala.

Uređivanje programa - omogućuje brisanje, preskakanje i dodavanje omiljenih kanala.

- **Crvena tipka** - izbriši odabrani kanal.
- **Žuta tipka** - premjesti odabrani kanal. S kursorom se pomaknite na kanal kojeg želite premjestiti na drugačiji položaj te nakon toga pritisnite ŽUTU tipku. Sada premjestite odabrani kanal uz pomoć strelice GORE/DOLJE na željeni položaj i ponovno pritisnite ŽUTU tipku kako biste potvrdili njegov novi položaj na popisu kanala.
- **Plava tipka** - preskoči odabrani kanal. Kanali koji su odabrani za preskakanje neće se prikazivati kod pritiska tipki CH+ ili CH-.

Informacije o signalu - informacije o DVB signalu.

CI informacije - za usluge plaćanja po gledanju potrebna je pametna kartica koja se umetne u TV. Ako se pretplatite na uslugu plaćanja po gledanju, pružatelj usluge izdat će CAM modul i pametnu karticu. CAM modul se zatim umetne u priključak priključak zajedničkog sučelja (CI Card In).

Sortiranje prema LCN-u - postavite LCN na uključeno ako kanale želite urediti po željama pružatelja usluga (vrijedi samo za DVB-T i DVB-C kanale).

Automatsko ažuriranje kanala - ako ovu opciju postavite na UKLJUČENO, pružatelj usluge povremeno će ažurirati položaje, nazive i frekvencije kanala. To bi vam moglo uzrokovati probleme ako ste sami raspoređivali kanale. U tom slučaju preporučamo postavljanje ove opcije na isključeno. Snimljena lista* - popis snimanih TV emisija.

Snimljena lista* - popis snimanih TV emisija.

Popis rasporeda - popis podsjetnika za programe.

Postavljanje satelitske antene** - ovaj izbornik dostupan je samo u DVB-S2 načinu rada. Možete odabrati vrstu satelita, transpondera i LNB-a itd.

OAD (ažuriranje softvera) - Uključi/Isključi ažuriranje softvera OAD (bežično ažuriranje).

* - **samo za uređaje s ugrađenom PVR funkcijom**

** - **samo za modele s DVB-S biračem kanala**

MREŽA

Konfiguracija mreže - (Mrežna konfiguracija) Prvo treba odabrati vrstu veze. Možete odabrati Wi-Fi ili Wire (žičnu) vezu.

NAPOMENA: Povezivanje s internetom možete obaviti žičnom vezom tako da povežete TV i širokopojasni modem/ usmjerivač pomoću Cat 5/Ethernet kabela (nije isporučen).

IP konfiguracija - postavke LAN mrežne veze

- **Auto** - automatski povezuje TV s kućnom mrežom (to je zadana postavka i toplo se preporučuje)
- **Ručno** - omogućuje ručnu promjenu IP adrese, mrežne maske (Netmask), pristupnika (Gateway) i DNS-a.

Wi-Fi Configuration - postavke bežične mreže

- **Wi-Fi automatsko pretraživanje** - automatski traži dostupne bežične mreže. Odaberite željenu Wi-Fi mrežu, a zatim unesite mrežnu lozinku (ako je mreža njome zaštićena. Kada sustav prihvati lozinku, više je nećete morati unositi.

NAPOMENA: postupak povezivanja može potrajati nekoliko minuta, stoga budite strpljivi. Televizor će se nakon toga automatski povezivati mrežom nakon svakog uključivanja, što također može malo potrajati.

Informacije o mreži - informacije o mrežnim postavkama

Testiranje mreže - test mrežne veze

VRIJEME

Auto sink - automatski podešava vrijeme i datum na TV uređaju. TV je potrebno podesiti na primanje digitalnog signala i/ili internet vezu. Isključite postavku "Auto sink" ako želite ručno podesiti postavke za vrijeme i datum. Ako je postavka "Auto sink" isključena, a vrijeme i datum ručno su podešeni, ovi podaci će se resetirati kad se isključi napajanje TV uređaja.

Sat - prikazuje datum i vrijeme. Može se podesiti kad je postavka "Auto sink" isključena.

Vrijeme isključenja - omogućuje postavljanje određenog vremena za isključenje TV-a.

Vrijeme uključivanja - omogućuje postavljanje vremena za uključivanje TV-a nakon čega će se prikazati kanal, izvor će se

uključiti, a tako i glasnoća. Ova funkcija se može postaviti tako da se ponavlja svaki dan ili samo određene dane.

Mjerač vremena za unaprijed podešeno isključivanje - omogućuje postavljanje mjerača vremena za isključivanje tako da se televizija automatski isključi nakon određenog vremenskog razdoblja. Isključeno -> 10 min. -> 20 min. -> 30 min. -> 60 min. -> 90 min. -> 120 min. -> 180 min. -> 240 min.

Mjerač vremena na prikazu ekrana - omogućuje podešavanje vremenskog razdoblja u kojem izbornik ostane na zaslonu prije nego što se isključi.

Automatsko isključivanje stanja spremnosti - podešavanje automatskog isključivanja stanja spremnosti u vremenskim razmacima od 1 sata: Isključeno -> 3h -> 4h -> 5h.

Vremenska zona - mijenja trenutna vremenska zonu.

ZAKLJUČAJ

Zaključaj sustav - omogućuje zaključavanje ili otključavanje izbornika. Bit će potrebno unijeti 4-znamenkastu lozinku. Uz pomoć gumba ◀ prekinite unos lozinke. Uz pomoć gumba ▶ obrišite lozinku. Zadana lozinka je 0000.

Postavi lozinku - promijenite zadanu lozinku.

Blokiraj program - zaključajte određene TV kanale.

Roditeljski nadzor - zaključavanje TV kanala na temelju dobnog ograničenja.

POSTAVKE

Jezik - omogućuje promjenu jezika na izborniku.

Audio jezici - omogućuju promjenu audio jezika na odabranim DVB kanalima.

Jezik podnaslova - omogućuje promjenu jezika podnaslova na odabranim DVB kanalima.

Za os. oš. sluha - ako signal pruža podršku osobama oštećenog sluha, moguća je reprodukcija podnaslova pritiskom na "Podnaslov". Ako postavku Osobe oštećenog sluha postavite na uključeno i prebacite se na kanal koji sadrži podnaslove za osobe oštećenog sluha, postavka će se automatski aktivirati.

Plavi ekran - mijenja pozadinu kad nema nikakvog unosa između prozire i plave pozadine (dostupno samo kod određenih izvora).

PVR sustav datoteka - opcije PVR snimanja*

- **Odaberi disk** - odaberite USB priključak i particiju diska
- **Veličina vremenskog pomaka** - postavlja veličinu memorije funkcije vremenskog pomaka.
- **Formatiranje** - možete formatirati spojene USB uređaje na FAT 32 sustav datoteka.

UPOZORENJE: SVI PODACI NA USB UREĐAJU ĆE SE IZBRISATI

- **Brzina** - testira brzinu zapisivanja spojenog USB uređaja.

* - **samo za uređaje s ugrađenom PVR funkcijom**

Prvo postavljanje - započinje postupak prvog postavljanja.

Nadogradnja softvera(USB) - s vremena na vrijeme objavit ćemo novu opremu radi poboljšanja rada televizije (dostupno za preuzimanje). Ovaj izbornik omogućuje instaliranje novog softvera/opreme na televiziju. Više detalja o načinu ažuriranja objavit ćemo zajedno s opremom. Obratite se podršci za korisnike ili potražite pomoć na internetskoj stranici 'www.sharp.eu/av'.

Nadogradnja softvera (NET) - omogućuje ažuriranje softvera televizora putem interneta. Ova će funkcija tražiti novi softver te po potrebi obavljati ažuriranja.

NAPOMENA: TV će automatski tražiti nova izdanja softvera prilikom svakog uključivanja. Ako pronađe novi softver, prikazat će upit želite li ga preuzeti i instalirati. Ako odaberete "Yes" (Da), TV će nadograditi na najnoviji softver.

UPOZORENJE: nemojte isključivati napajanje televizora dok se nadogradnja ne dovrši!

Vraćanje tvorničkih postavki - vraćanje izbornika na tvorničke postavke.

HDMI CEC* - omogućuje upravljanje uređajima spojenim putem HDMI s daljinskim upravljačem TV-a.

- **Popis uređaja*** - omogućuje pristup izborniku uređaja i upravljanje izbornikom pomoću TV daljinskog upravljača.
- **HDMI CEC** - omogućiti/onemogućiti funkciju HDMI CEC.

- **Automatsko uključivanje stanja spremnosti*** - automatski uključuje/isključuje uređaje spojene putem HDMI CEC.
- **HDMI ARC*** - šalje audio signal sa zemaljskog/satelitskog odašiljača putem HDMI na AV prijamnik bez korištenja dodatnih audio kabela, ova funkcija dostupna je samo na HDMI 2 izlazu.

* - **spojeni uređaj mora podržavati HDMI CEC.**

LED status - omogućuje korisniku uključivanje ili isključivanje LED lampica indikatora napajanja kad TV radi. (kad je ova opcija isključena, LED lampica indikatora napajanja preperit će samo kad se koristi daljinski upravljač).

HbbTV - omogućuje korisniku uključivanje/isključivanje HbbTV-a. Kako biste koristili HbbTV, TV uređaj mora biti spojen na internet, a kanal koji se gleda mora podržavati HbbTV uslugu.

Verzija softvera - prikazuje verziju TV softvera

AQUOS NET+

AQUOS NET+ omogućuje uporabu raznovidnih aplikacija ili pregledavanje weba na vašem AQUOS LCD TV uređaju. Da biste u bilo kojem trenutku pristupili izborniku AQUOS NET+, pritisnite tipku NET+ na daljinskom upravljaču ili odaberite funkciju putem izbornika Više aplikacija na televizoru.

NAPOMENA: pričekajte dok se televizor ne poveže s Wi-Fi mrežom.

Za to može biti potrebno nekoliko minuta nakon što uključite TV.

Krećite se izbornicima pomoću tipki ▲/▼/◀/▶. Da biste potvrdili stavku koju želite reproducirati/prikazati, pritisnite [OK]. Za "jedan korak" natrag pritisnite tipku [Menu], a dodatnim funkcijama pristupite pomoću tipki u boji. Za izlaz iz izbornika AQUOS NET+ pritisnite [EXIT].

Home - početni zaslom s preporučenim filmovima i nedavno otvorenim aplikacijama

Apps - otvara popis dostupnih aplikacija

Movies - otvara popis dostupnih filmova

TV Shows - otvara popis dostupnih TV emisija

Music - otvara popis dostupne glazbe i glazbenih videospotova

Igre - popis igrice i aplikacija vezanih uz igrice

Sport - popis aplikacija vezanih uz sport

Vijesti - popis aplikacija vezanih uz vijesti

Pretraživanje - tražnje aplikacije unosom naziva ili dijela naziva

Moje aplikacije - Dodavanjem aplikacija na popis "Moje aplikacije" brzo ćete moći pristupiti omiljenim aplikacijama. Kako biste neku aplikaciju dodali na popis, prvo označite tu aplikaciju i pritisnite zeleni gumb.

Nakon toga ta će se aplikacija prikazati na popisu "Moje aplikacije". Kako biste uklonili neželjenu aplikaciju s popisa "Moje aplikacije", označite aplikaciju koju želite izbrisati i pritisnite zeleni gumb.

Postavke - U izborniku za postavke možete promijeniti jezik portala Aquos NET+, postaviti filter za aplikacije s obzirom na odabrani jezik i vratiti korisničke postavke na zadane postavke.

VRAĆANJE KORISNIČKIH POSTAVKI NA ZADANE: Ako korisničke postavke želite vratiti na zadane na portalu Aquos NET+, prvo uđite u izbornik portala za postavke i nakon toga odaberite "Resetiraj uređaj". Uz pomoć kursora odaberite DA te nakon toga pritisnite OK na daljinskom upravljaču kako biste potvrdili vraćanje postavki na zadane.

NAPOMENA: da bismo ispunili zahtjeve klijenata, svoje proizvode poboljšavamo. Kao rezultat naših stalnih napora, na AQUOS NET+ kontinuirano će se dodavati nove aplikacije. Aplikacije i sadržaj na usluzi AQUOS NET+ mogu se promijeniti bez najave. Neke funkcije i sadržaji možda neće biti dostupni u vašoj državi.

7-dnevni TV vodič

TV vodič dostupan je u načinu rada digitalne TV. Sadrži informacije o nadolazećim programima (kad to podržavaju digitalni kanali). Možete pronaći informacije i početku i kraju svih programa na svim kanalima za sljedećih 7 dana i postaviti podsjetnike.

1. Pritisnite [TV GUIDE] (TV vodič). Na zaslonu će se pojaviti 7-dnevni TV vodič.
2. Navigirajte vodičem pomoću gumba ▲/▼/◀/▶. Sada možete:
 - snimati odabrane TV kanale i TV emisije pritiskom na CRVENI gumb*.
3. postaviti podsjetnik pritiskom na ZELENI gumb.
 - gledati vodič prethodnog dana pritiskom na ŽUTI gumb.
 - gledati vodič za sljedeći dan pritiskom na PLAVI gumb.
 - [INFO] prikazuje detaljne informacije o odabranoj objavi
4. Pritisnite [EXIT] za izlaz iz 7-dnevnog TV vodiča.

* - samo za modele sa funkcijom snimanja

USB snimanje - digitalni način rada*

U televiziju je ugrađena oprema za USB snimanje. Ova funkcija dostupna je u digitalnom načinu rada kad se koristi zajedno s kompatibilnom USB memorijom ili USB hard diskom. Prednosti te opreme su:

- pauziranje TV prijenosa uživo i nakon toga reprodukcija, brzo premotavanje prema naprijed i unatrag (sve do prijenosa TV uživo).
- snimanje pritiskom jednog gumba ako se odlučite na snimanje trenutnog programa.
- jednostavno programiranje snimanja sa 7-dnevnog TV vodiča s obzirom na prirodu proizvoda potrebno je koristiti USB memoriju visoke brzine (budući da TV čita i istovremeno zapisuje na memoriju, neke USB memorije nisu prikladne).

Minimalne specifikacije - USB memorija

- **Brzina čitanja** - 20 Mb/s (mega bita u sekundi)
- **Brzina pisanja** - 6 Mb/s (mega bita u sekundi)

Pauziranje TV emisija uživo (vremenski pomak)*

Pauziranje TV emisija uživo vrlo je jednostavno.

- Pritisnite gumb za reprodukciju/pauziranje i televizija će se zaustaviti, dok će se sadržaj uživo snimati. Za nastavak gledanja ponovno pritisnite gumb za reprodukciju/pauziranje. Pritisnite brzo premotavanje prema naprijed za premotavanje naprijed na snimljenom sadržaju (tj. preskakanje reklama).
- Pritisnite brzo premotavanje unatrag za premotavanje unatrag na snimljenom sadržaju (tj. ako ste premetali predaleko).

SAVJET: Kad TV prebacite na stanje pripravnosti ili promijenite kanal, briše se memorija vremenskog pomaka. Za ponovno pokretanje funkcije vremenskog pomaka pritisnite gumb za reprodukciju/pauziranje.

Snimanje pritiskom jednog gumba

U bilo kojem trenutku možete se odlučiti na snimanje kanal kojeg trenutno gledate. Kako biste to učinili, pritisnite gumb [REC].

SAVJET: Ova televizija sadrži TV birač kanala, stoga može snimati samo kanale koje gledate ili samo jedan kanal dok je televizija u stanju pripravnosti.

NAPOMENA: Funkcija USB snimanja dostupna je samo u načinu rada digitalne TV. Zbog autorskih prava i nezakonitog kopiranja/snimanja nije moguće snimanje na/sa bilo kojih drugih izvora za ulaz/izlaz.

* - samo za uređaje s ugrađenom PVR funkcijom

MHL

MHL priključak (HDMI 3) - MHL je kabelsko rješenje koje omogućuje pristup medijima s vašeg telefona ili tablet računala na veliki zaslom u najvećoj kvaliteti. Spajanjem MHL kabela (prodaju se zasebno) od mobilnog uređaja u televizijski uređaj moguća je reprodukcija svih vaših videozapisa, igrice i fotografija izravno na TV uređaj. MHL zapravo prikazuje zaslom vašeg mobilnog uređaja na TV zaslonu tako da će funkcionirati sa svim aplikacijama. Tijekom spajanja vaš uređaj se također puni.

Specifikacije proizvoda

Zaštitni znak	SHARP					
Model	LC-32CHG6352E	LC-32CFG6352E	LC-40CFG6352E	LC-43CFG6352E	LC-49CFG6352E	LC-55CFG6352E
Razred energetske učinkovitosti	A+	A+	A+	A+	A+	A+
Veličina zaslona (dijagonalno)	32" / 81cm	32" / 81cm	40" / 102cm	43" / 109cm	49" / 123cm	55" / 139cm
Potrošnja energije kada je uređaj uključen:	31,0 W	31,0 W	45,0 W	50,0 W	67,0 W	85,0 W
Godišnja potrošnja energije*	45 kWh	45 kWh	66 kWh	73 kWh	98 kWh	124 kWh
Potrošnja energije u stanju pripravnosti**	<0,50 W	<0,50 W	<0,50 W	<0,50 W	<0,50 W	<0,50 W
Potrošnja energije u isključenom načinu rada	N/A					
Rezolucija ekrana	1366 (H) x 768 (V)	1920 (H) x 1080 (V)	1920 (H) x 1080 (V)	1920 (H) x 1080 (V)	1920 (H) x 1080 (V)	1920 (H) x 1080 (V)

* - potrošnja energije XYZ kWh u godini, na temelju potrošnje energije televizije uključene 4 sata na dan u 365 dana. Stvarna potrošnja energije ovisit će o načinu korištenja televizije.

** - kad je TV isključen, a daljinski upravljač i nijedna funkcija nisu aktivirani.

Važne bezbednosne instrukcije



Molimo vas da pročitate ove bezbednosne instrukcije i da poštujete sledeća upozorenja pre nego što počnete da rukujete uređajem:

Kako biste sprečili požar, uvek držite sveće i druge predmete sa otvorenim plamenom podalje od ovog proizvoda.



- Televizori sa veličinom ekrana od 43" ili većim moraju da se podignu i nose od strane bar dve osobe.
- Ovaj televizor ne sadrži nikakve delove koje može da opravi korisnik. U slučaju greške, obratite se proizvođaču ili ovlašćenom servisnom prodavcu. Dolaženje u dodir sa određenim delovima unutar televizora može da dovede u opasnost vaš život. Garancija ne važi za greške koje su izazvane popravkama izvršenim od strane neovlašćenih trećih lica.
- Ne uklanjajte zadnji deo uređaja.
- Ovaj uređaj je dizajniran za prijem i reprodukciju video i zvučnih signala. Bilo koje drugo korišćenje je strogo zabranjeno.
- Ne izlažite televizor tečnošću koja curi ili prska.
- Da biste isključili TV sa glavnog napajanja izvucite glavni utikač sa glavne utičnice.
- Ako je dovodni kabl oštećen, on mora biti zamenjen od strane proizvođača, servisnog prodavca ili slično kvalifikovanih osoba kako bi se izbegla opasnost.
- Idealna razdaljina za gledanje televizije je otprilike pet puta duža od dijagonale ekrana. Odsjaji na ekranu od drugih izvora svetlosti mogu da pogoršaju kvalitet slike.
- Postarajte se da televizor ima dovoljno ventilacije i da nije u blizini drugih uređaja i drugih delova nameštaja.
- Instalirajte proizvod od najmanje 5 cm od zida zarad ventilacije.
- Postarajte se da otvori za ventilaciju ne sadrže stvari kao što su novine, stolnjaci, zavese, itd.
- Televizor je dizajniran za korišćenje na umerenoj klimi.
- Televizor je dizajniran samo za rukovanje na suvom mestu. Kada koristite televizor napojili, molimo vas da se postarate da bude zaštićen od vlage (kiša, voda koja prska). Nikada ga ne izlažite vlazi.
- Ne stavljajte bilo kakve objekte, činiye napunjene tečnošću, kao što su vaze, itd. na TV. Ove posude mogu da se gurnu, što može da dovede u opasnost električnu bezbednost. Stavite televizor samo na ravnu i stabilnu površinu. Ne stavljajte nikakve objekte kao što su novine ili čebad, itd. na ili ispod televizora.
- Postarajte se da uređaj ne stoji na kablovima za napajanje jer mogu da se oštete. Mobilni telefoni i drugi uređaji kao što su WLAN adapteri, video nadzori sa bežičnim prenosom signala, itd. mogu da izazovu elektromagnetnu interferenciju i ne treba da se stave u blizini uređaja.
- Ne stavljajte uređaj blizu grejnih elemenata ili na mesto sa direktnom sunčevom svetlošću jer to ima negativni uticaj na hlađenje uređaja. Nagomilavanje toplote je opasno i može ozbiljno da smanji vek trajanja uređaja. Kako biste obezbedili bezbednost, zamolite kvalifikovanu osobu da ukloni prljavštinu sa uređaja.
- Pokušajte da sprečite štetu nad glavnim kablovima ili glavnim adapterima. Uređaj može da se poveže samo sa dostavljenim glavnim kablovima/adapterima.

- Oluje su opasne za sve električne uređaje. Ako su glavne ili antenske žice udarene gromom, uređaj će se možda oštetiti, čak i ako je isključen. Treba da isključite sve kablove i konektore uređaja pre oluje.
- Da biste obrisali ekran uređaja koristite samo vlažnu i mekanu krpu. Koristite samo čistu vodu, nikada deterdžente i nikako ne koristite rastvarače.
- Pozicionirajte televizor blizu zida kako biste izbegli mogućnost da on padne kada se gurne.
- UPOZORENJE - Nikada ne stavljajte televizor na nestabilnu lokaciju. Televizor može da padne, što može da dovede do ozbiljne lične povrede ili smrti. Mnogo povreda, naročito dečijih, može da se izbegne ako se preduzmu jednostavne predoštožnosti kao što su:
- Koristite ormariče ili stalke preporučene od strane proizvođača televizora.
- Koristite samo nameštaj koji može bezbedno da podrži televizor.
- Postarajte se da televizor ne visi sa strane podržanog nameštaja.
- Ne stavljajte televizor na visok nameštaj (na primer, viseće ormariče ili police na knjige) ako niste učvrstili i nameštaj i televizor na odgovarajuću podršku.
- Ne stavljajte televizor na tkaninu ili druge materijale koji se možda nalaze između televizora i podržanog nameštaja.
- Obavezite decu o opasnostima penjanja na nameštaj da bi dohvatili televizor ili njegov daljinski upravljač.
- Postarajte se da se decu ne penju niti da vise na TV-u.
- Ako se vaš postojeći televizor zadržava ili menja lokaciju, isti uslovi navedeni iznad treba da se primene.
- Instrukcije prikazane ispod predstavljaju sigurniji način za postavljanje televizora, putem fiksiranja na zid i to će izbeći mogućnost pada i izazivanja ozlede i štete.
- Za ovaj tip instalacije trebaće vam kabl za učvršćivanje
 - A) Koristite jednu/obe rupe za montiranje na vrhu zida i šrafova (šrafovi su već dostavljeni u rupe za montiranje na zidu), zategnite jedan kraj kabla/kablova za učvršćivanje na televizor.
 - B) Pričvrstite drugi kraj kabla/kablova za pričvršćivanje na vaš zid.
- Softver na vašem televizoru i OSD izgled mogu da se promene bez napomene.
- Napomena: U slučaju elektrostatičkog pražnjenja (ESD) uređaj će prikazivati neispravnu funkciju. U tom slučaju TV uređaj isključite te ga zatim ponovno uključite. TV uređaj radić će normalno.

Upozorenje:

- Ne koristite TV aparat odmah nakon otpakivanja. Sačekajte dok se TV ne ugrije do sobne temperature pre nego što ga koristite.
- Nikada ne povežite bilo koje spoljašnje uređaje sa uključenom spravom. Isključite ne samo televizor već i uređaje koji su povezani! Uključite utikač televizora u zidnu utičnicu nakon povezivanja bilo kojih spoljnih i antenskih uređaja!
- Uvek se postarajte da postoji slobodan pristup glavnim utikačima televizora.
- Uređaj nije dizajniran za korišćenje na radnom mestu gde ima monitora.
- Stalno korišćenje slušalica pri visokoj jačini može da dovede do nepovratnog oštećenja sluha.
- Postarajte se da od uklanjanje ovog uređaja i drugih komponenti uključujući baterije bude ekološko. Kada niste sigurni, molimo vas da se obratite vašoj lokalnoj službi u vezi sa detaljima recikliranja.
- Dok instalirate uređaj, ne zaboravite da površine nameštaja sadrže razne lakove, plastiku, itd. ili da su možda polirane. Hemikalije koje ovi proizvodi sadrže mogu da proizvedu reakciju sa postojelim televizora. Ovo može da dovede do toga da se delovi materijala zalepe za površinu nameštaja, što je teško ukloniti, ako ne i nemoguće.
- Ekran vašeg televizora je proizveden pod vrhunskim uslovima kvaliteta i detaljno je proveren nekoliko puta zarad faličnih piksela. Usled tehnoloških karakteristika procesa proizvodnje, nije moguće eliminisati postojanje malog broja faličnih tačaka na ekranu (čak i sa maksimalnom brigom tokom proizvodnje). Ovi falični pikseli se ne smatraju greškom u smislu uslova garancije, ako njihov broj nije veći od granica definisanih putem DIN normativa.

- Proizvođač ne može da garantuje, ili da odgovara, za probleme u vezi sa korisničkom uslugom koja je povezana sa sadržajem ili uslugama treće stranke. Bilo kakva pitanja, komentari ili upiti u vezi usluga povezanih sa sadržajem ili uslugom trećih stranaka treba uputiti direktno ponuđaču primenljive sadržine ili usluge.
- Postoji nekoliko razloga zašto ne možete da pristupite sadržaju ili uslugama sa uređaja a koje nisu u vezi sa samim uređajem, uključujući, ali ne ograničavajući se na, nedostatak napajanja, veza sa internetom, ili nemogućnost pravilne konfiguracije vašeg uređaja. Universal Media Corporation, njegovi direktori, službenici, zaposleni, agenti, ugovarači i pridružena lica neće odgovarati vama ili trećim strankama u vezi sa takvim nedostacima ili kratkim spojevima pri održavanju, bez obzira na uzrok ili na to da li je ili nije mogao da se spreči.
- Svi sadržaji treće stranke ili usluge dostupne putem ovog uređaja su vam ponuđene po osnovi „tako je kako je“ i „kako je dostupno“ a Universal Media Corporation i njihove podružnice ne garantuju niti vam predstavljaju bilo šta, ili direktno ili indirektno, uključujući, bez ograničenja, bilo kakve garancije prodaje, nekršenja, dostupnosti za određeni cilj ili bilo kakve garancije za odgovaranje, dostupnost, tačnost, kompletnost, bezbednost, naziv, korišćenje, nedostatak nemarnosti ili nedostatak greške ili neprekidno rukovanje ili korišćenje sadržaja ili usluga koje su vam ponuđene ili da će sadržaj ili usluge ispuniti vaše zahteve ili očekivanja.
- „Universal Media Corporation“ nije agent i ne preuzima nikakvu odgovornost za akte ili nedostatke sadržine trećih stranaka ili ponuđača usluge, niti bilo kakvog aspekta sadržaja ili usluge u vezi sa takvim ponuđačima trećih stranaka.
- Ni u kom slučaju neće „Universal Media Corporation“ i/ili njene podružnice odgovarati vama ili bilo kojoj trećoj stranci za bilo koje direktne, indirektno, specijalne, slučajne, kaznene, značajne ili druge štete, bez obzira da li je teorija o odgovornosti osnovana na ugovoru, deliktu, nemarnosti, nepoštovanju garancije, ozbiljne odgovornosti ili nečeg drugog i da li su ili nisu Universal Media Corporation i/ili njene podružnice savetovane o mogućnošću takvih šteta.

Važne informacije u vezi sa korišćenjem video igrice, računara, natpisa i drugih fiksiranih prikaza slika.

- Produženo korišćenje programskog materijala fiksiranih slika može da izazove trajnu „sliku senke“ na LCD ekranu (ovo se ponekad nepravilno zove „pregorevanje ekrana“). Ova slika senke je zatim trajno vidljiva na ekranu u pozadini. To je nepopravljiva šteta. Možete da izbegnete takvu štetu sledeći instrukcije ispod:
- Smanjite podešavanje osvetljenja/kontrasta na nivo minimalnog pregleda.
- Ne prikazujte fiksiranu sliku duži vremenski period. Izbegnite prikazivanje:
 - » Vremena i grafikona teleteksta,
 - » TV/DVD menija, npr. DVD sadržaj,
 - » U režimu „Pauza“ (pritisnite): Ne koristite ovaj režim duži vremenski period, npr. dok gledate DVD ili video.
 - » Isključite uređaj ako ga ne koristite.

Baterije

- Obratite pažnju na pravilan polaritet kada ubacujete baterije.
- Ne izlažite baterije visokim temperaturama i ne postavljajte ih na lokacije gde temperatura može brzo da poraste, npr. blizu vatre ili na direktnu sunčevu svetlost.
- Ne izlažite baterije preteranoj zračenoj toploti, ne bacajte ih u vatru, ne rastavljajte ih i ne pokušavajte da napunite nepunjive baterije. Mogu da procure ili da eksplodiraju.
 - » Nikada ne koristite zajedno različite baterije niti mešajte nove i stare.
 - » Uklonite baterije na ekološki način.
 - » Većina EU zemalja reguliše uklanjanje baterija zakonom.



Cd

Uklanjanje

- Ne uklanjajte ovaj televizor kao nesortirani opštinski otpad. Vratite ga na određenu tačku prikupljanja za recikliranje WEEE. Kada to uradite, pomoć ćete oćuvanju resursa i zaštititi okolinu. Obratite se vašem prodavcu ili lokalnoj službi za više informacija.



CE izjava:

- Ovim Universal Media Corporation s.r.o. izjavljujemo da ovaj LED TV poštuje sve bitne zahteve i druge važne odredbe RED direktive 2014/53/EU. <http://www.sharp.eu/av/documents-of-conformity>.

Zaštitni znaci

- Nazivi HDMI i HDMI High-Definition Multimedia Interface i HDMI logo su zaštitni znaci ili registrovani zaštitni znaci HDMI Licensing, LLC u Sjedinjenim Američkim Državama i drugim zemljama.

- „HD TV“ logo je zaštitni znak DIGITALEUROPE.

- „HD TV 1080p“ logo je zaštitni znak DIGITALEUROPE.

- DVB logo je registrovani zaštitni znak Digital Video Broadcasting - DVB - projekta.

- Proizvedeno pod licencom Dolby Laboratories. Dolby, Dolby Audio i dupli-D simbol su zaštitni znaci Dolby Laboratories.

- Za DTS patente, pogledajte <http://patents.dts.com>. Proizvedeno pod licencom DTS Licensing Limited. DTS, simbol i DTS i simbol zajedno su registrovani zaštitni znaci. DTS TruSurround je zaštitni znak DTS, Inc. © DTS, Inc. Sva prava zadržana.

- YouTube i YouTube logo su zaštitni znaci Google Inc

- Wi-Fi CERTIFIKOVANI logo je sertifikovana oznaka Wi-Fi Alliance.

- Wi-Fi CERTIFIKOVANI Miracast i Miracast su zaštitni znaci Wi-Fi Alliance.

- DLNA, DLNA logo i DLNA CERTIFIKOVANI su zaštitni znaci, znaci usluga ili sertifikovani znaci Digital Living Network Alliance.

- Harman Kardon je zaštitni znak HARMAN International Industries, Incorporated, registrovan u Sjedinjenim Američkim Državama i/ili drugim zemljama.

Šta se nalazi u kutiji

Dostava ovog televizora uključuje sledeće delove:

• 1x televizor	• 1x RF kabl
• 1x daljinski upravljač	• 1x paket za instalaciju stalka televizora
• 2x AAA baterije	• 1x korisničko uputstvo
• 1x Mini komponentni kabl adaptera	• 1x Mini kompozitni kabl adaptera

Pričvršćivanje stalka

Molimo vas da sledite instrukcije na poslednjoj strani ovog korisničkog uputstva.

Montiranje TV-a na zid

1. Uklonite četiri šrafa koja se nalaze u rupama za montiranje na zid.
2. Montiranje na zid sada može lako da se prikači putem rupa za montiranje na zadnjoj strani TV-a.
3. Instalirajte držač za montiranje na zid na televizor onako kako je preporučeno od strane proizvođača držača.

Pokretanje - početno podešavanje

1. Koristeći dostavljen RF kabl, povežite televizor sa zidnom utičnicom antene televizora.
2. Za povezivanje na internet sa žičnom vezom povežite Cat 5/eternet kabl (nije uključen) sa TV-a na vašu vezu širokopropusnog modema/rutera.
3. Ubacite dostavljene baterije u daljinski upravljač.
4. Povežite kabl za napajanje sa priključkom za struju. TV treba automatski da se napaja kada je TV povezan na dovod.
 - a) **Ako se TV automatski uključi** i ekran za prvu instalaciju se pojavi ali TV ne reaguje na daljinski upravljač, na nekoliko sekundi pritisnite i držite ŽUTU i PLAVU dugmad na daljinskom upravljaču. Svetlo za napajanje će blještati 5 puta da bi potvrdilo da su TV i daljinski upravljač upareni.
 - b) **Ako se TV automatski ne uključi** potrebno je da uključite TV koristeći dugme za pripravnost na TV aparatu (nije daljinski upravljač), kada se uključi, pritisnite dugme za pripravnost na TV aparatu, ovo će dovesti do toga da se 'meni za uparivanje' pojavi, prelistajte ga i obeležite 'Upari daljinski upravljač' tako što ćete pritisnuti dugme CH+/CH- TV (funkcija za gore/dole na meniju) zatim pritisnite dugme za pripravnost na TV aparatu (funkcija OK na meniju) da biste potvrdili izbor, a onda sa daljinskim upravljačem pritisnite i na nekoliko sekundi držite ŽUTU i PLAVU dugmad, svetlo za napajanje će blještati 5 puta kako bi potvrdilo da su TV i daljinski upravljač upareni.
5. Sada ćete biti pozdravljeni sa ekranom **Prva instalacija**. Ako se ne pojavi, molimo vas da na daljinskom upravljaču pritisnete [MENU] zatim 8-8-8-8 i meni će se pojaviti. Ako želite da promenite bilo šta od podrazumevanih podešavanja, koristite dugmad ▲/▼/◀/▶ za pomeranje. Da biste izašli iz ovog menija u bilo kom trenutku, pritisnite dugme [EXIT].
6. Molimo vas da postavite željena podešavanja na ekranu **PRVA INSTALACIJA**.

KORAK 1 - Podesite jezik TV menija.

KORAK 2 - Podesite svoju zemlju.

KORAK 3 - Podesite vrstu povezivanja sa mrežom. Ako želite da preskočite ovaj korak i kasnije povežete TV na mrežu, molimo vas da izaberete Preskoči podešavanja mreže

KORAK 4 - Izaberite lokaciju TV-a. Za korišćenje kod kuće, molimo vas da izaberete Kuća. Za režim prikazivanja u prodavnici, podesite Prodavnica.

KORAK 5 - Izaberite da li vaš TV ima stalak ili je montiran na zid. TV će podesiti optimalna audio podešavanja za izabranu opciju.

KORAK 6 - Izaberite izvor izlaza koji želite da koristite. Ako ste RF kabl povezali direktno na TV, birajte DTV. Ako vam je satelit direktno povezan na TV, birajte DVB-S*. U slučaju da koristite kutiju za podešavanje, molimo vas da izaberete ulaz TV-a na koji je povezan.

7. Ako ste u poslednjem koraku izabrali DTV ili DVB-S2, bićete upitani da li želite da podesite kanale. Ako izaberete „Ne“, možete kasnije da podesite kanale sa menija PODEŠAVANJA/KANAL. Ako izaberete „Da“, meni podešavanja će se pojaviti.

Digitalno TV (DTV) podešavanje: U DVB anteni, molimo vas da izaberete koji tip signala imate. Zemljani (DVB-T) ili kablovski (DVB-C). Zatim unesite Automatsko biranje i podesite željena podešavanja. Ponovo izaberite Automatsko biranje da započnete sa podešavanjem kanala.

Satelitsko (DVB-S2) podešavanje*: Unesite Automatsko biranje i unesite Satelit. Ovde možete da izaberete različite satelite. Izaberite satelit koji želite da podesite pritisajući OK dugme na daljinskom upravljaču. Zatim se vratite na prethodni meni pritisajući dugme BACK (NAZAD) na daljinskom upravljaču i birajte Automatsko biranje da biste započeli sa podešavanjem kanala.

***NAPOMENA:** Da bi se smanjilo vreme podešavanja satelitskih kanala, neke zemlje imaju unapred instaliran spisak kanala za najpopularnije satelite u toj regiji. Ako je ovo slučaj sa vašom izabranom zemljom, bićete upitani da li želite da učitate unapred podešen spisak kanala. Ako izaberete „Da“, spisak satelitskih kanala će se uvesti na vaš TV u roku od nekoliko sekundi.*

***SAVET:** Ako vam nedostaju kanali, razlog za ovo je verovatno jačina signala, treba da razmislite o povezivanju pojačivača signala i ponovnom naštimavanju televizora.*

** - Dostupno samo za televizore sa DVB-S biranjem*

Daljinski upravljač

Radijski kontrolisan daljinski upravljač - nema više usmeravanja u smeru televizora! Pogledajte sliku daljinskog upravljača na drugoj strani ovog korisničkog uputstva.

1. **⏻ STANDBY** – Uključuje televizor kada ste u pripravnosti ili obrnuto.
2. **NETFLIX** – Prikazuje NETFLIX meni.
3. **🔇 MUTE** – Smanjite zvuk ili obrnuto.
4. **0 - 9** – da biste direktno izabrali televizijski kanal.
5. **YouTube** – Prikazuje YouTube aplikaciju
6. **NET+** – Prikazuje AQUOS NET+ meni.
7. **SOURCE** – Za prikaz ulaza/izvora menija.
8. **TV GUIDE** – Otvora televizijski vodič za 7 dana (Digitalni režim).
9. **↺** – Da bi se vratilo na prethodno pregledani kanal.
10. **DTV** – Prebiste na digitalni televizijski izvor.
11. **VOL ▲/▼** – Da poveća / smanji nivo zvuka.
12. **FAV** – Da prikaže meni omiljenog.
13. **INFO** – Pritisnite jednom za sadašnje/sledeće informacije kanala. Pritisnite dvaput za programsku informacije o trenutnom programu.
14. **CH ▲/▼** – Da poveća ili smanji kanal koji se gleda.
15. **SUBTITLE** – Da biste prebacili dijalog sa dna ekrana (uključeno/isključeno).
16. **TELETEXT** – Režim teleteksta - Da biste ušli u teletekst.
17. **MENU** – Za prikaz OSD menija.
18. **BACK** – Nazad na prethodni meni.
19. **EXIT** – Za izlaz iz svih menija.
20. **(▲/▼/◀/▶/OK)** – Dopušta vam da upravljate menijima na ekranu

i da prilagodite podešavanja sistema po svom nađenju. Pritisnite ▲ da biste promenili režim slike u toku gledanja TV-a. Pritisnite ▼ da biste promenili režim zvuka u toku gledanja TV-a.

21. ◀◀ – Za reprodukciju u režimu brzog premotavanja unazad.
22. ▶▶ – Za reprodukciju u režimu brzog premotavanja unapred.
23. || – Za reprodukciju/pauzu
24. Rec1 – PVR snimanje
25. ◀◀ – Za ponovno pokretanje trenutnog poglavlja
26. ▶▶ – Za pokretanje unapred na sledeće poglavlje
27. ■ – Za zaustavljanje reprodukcije
28. Rec List1 – Otvora listu snimanja.
29. **DUGMAD ZA BOJU** – Dodatni teletext i OSD funkcije

¹ - dostupno samo sa PVR funkcijom

Dugmad za televizor

VOL+ Pojačana jačina i desni meni

VOL- Smanjena jačina i levi meni

CH+ Program/kanal gore i meni gore

CH- Program/kanal dole i meni dole

MENU Prikazuje meni/OSD

SOURCE Prikazuje ulaz izvora menija

STANDBY Pripravnost napajanja je uključena/isključena

Biranje ulaza/izvora režima

Za prebacivanje između različitih ulaza/povezivanja.

a. Korišćenje dugmadi na daljinskom upravljaču:

1. Pritisnite [SOURCE] - Meni izvora će se pojaviti.
2. Pritisnite [◀] ili [▶] da biste izabrali ulaz koji vam je potreban.
3. Pritisnite [OK].

b. Korišćenje dugmadi na televizoru:

1. Pritisnite [SOURCE].
2. Povucite gore / dole koristeći dugmad Vol+/Vol- za ulaz/izvor koji vam je potreban.
3. Pritisnite [SOURCE] da biste promenili ulaz/izvor onoga kojeg ste izabrali.

Povezivanje

Molimo vas da pogledate tabelu za tipove povezivanja za različite modele dostupne na strani 94.



USB
USB ulaz 1, 2



HDMI 1, 2, 3 ulaz
HDMI-ulaz 1, 2, 3



SD čitač kartice*
SD kartica ulaz



VGA (računar)*
VGA računar-ulaz



VGA (računar) ulaz zvuka*
3,5 mm ulaz zvuka računara



Mini AV
Video ulaz i komponenta / Ulaz video zvuka



Mini YPbPr
Mini komponenta HD ulaz



SCART
SCART-ulaz



CI kartica UNUTRA
CI ulaz



RF Unutra
RF / Ulaz televizijske antene



Sat Ulaz*
Satelitski ulaz



Izlaz digitalnog optičkog zvuka
Digitalni optički izlaz



RJ 45
Ethernet



SLUŠALICE
3,5 mm izlaz slušalice

* - Samo na podržanim uređajima

Navigacija menija televizora

Da biste pristupili ovom meniju, pritisnite dugme [MENU] na daljinskom upravljaču. Da biste ušli u meni pritisnite [OK]. Ako želite da napravite promene na bilo koja podrazumevana podešavanja, koristite dugmad (▲/▼/◀/▶) za prevačenje. Da biste potvrdili bilo koja podešavanja pritisnite dugme [OK]. Da biste izašli iz ovog menija u bilo kom trenutku, pritisnite dugme [EXIT].

Netflix

Vodeća svetska mreža televizije na internetu. Nudi hiljade filmova i TV serija, uključujući originalne serije, dokumentarce i filmove. Članovi mogu da igraju, pauziraju i nastave da gledaju, bez reklama ili obaveza. Možete da se upišete u ovu aplikaciju sa vašim postojećim Netflix nalogom. Ako još uvek nemate Netflix nalog, možete da se registrujete putem ove aplikacije ili putem zvanične Netflix lokacije na mreži.

YouTube

Aplikacija za deljenje video prikaza koja vam dopušta da otkrijete i gledate originalno napravljene video prikaze.

NAPOMENA: Da bi YouTube aplikacija radila, neophodno je podesiti pravilan datum i vreme na TV-u. Za više informacija o podešavanju datuma/vremena na TV-u, molimo vas da pogledate poglavlje menija VREME ovog korisničkog uputstva. Molimo vas da proverite da li vaša mreža blokira pristup YouTube-u i da li je brzina vašeg internet povezivanja dovoljno brza za gledanje YouTube sadržaja.

Više aplikacija

Sadrži najčešće korišćene aplikacije za brz i lak pristup.

AQUOS NET+ - Otvara Sharp SMART portal.

Weather - Aplikacija za vremensku prognozu AccuWeather.

Pretraživač - Aplikacija za pristup lokacijama na mreži putem interneta. Kretanje u pretraživaču:

- **CH+** - povucite stranicu na gore
- **CH-** - povucite stranicu na dole
- **Crveno dugme** - prikaži/sakrij traku menija pretraživača
- **Žuto dugme** - Zumiraj
- **Plavo dugme** - Odzumiraj

Izvori

Iz ovog menija, možete da promenite svoj signal ulaza TV-a na različiti izvor/povezan uređaj.

Mediji

USB - Režim multimedije nudi reprodukciju različitoj sadržaja sačuvanog na USB-u. Sadržaj će biti podeljen na nekoliko tipova datoteke: Fotografija, muzika i film.

„Opcija datoteka“ će se prikazati i dozvoliti vam da reprodukujete sve tipove podržane sadržine.

- Možete da se krećete kroz meni koristeći dugmad ▲/▼/◀/▶ .
Da biste potvrdili stavku koju želite da reprodukujete/pregledate pritisnite [OK] dugme.
- Dok pregledate sadržaj možete da kontrolišete režime reprodukcije koristeći daljinsku kontrolu ili pokrećući meni navigacije reprodukcije i birajući dugmad ▲/▼/◀/▶ na ekranu i [OK]

NAPOMENA: USB produžni kablovi se ne preporučuju jer mogu da izazovu smanjivanje kvaliteta slike/zvuka i zaustavljanje u toku reprodukcije USB sadržaja.

Miracast* - Dopušta vam da pregledate sadržaj sa pametnog telefona ili tableta na TV ekranu. Bežična mreža se formira koristeći Wi-Fi Direct, tako da pristup Wi-Fi mreži nije neophodan. Možete da delite sadržaj sa vašeg pametnog telefona ili tableta koji se bazira na Android 4.4 i novijim sistemima.

Medija server - Automatski traži digitalne medija servere (DMS) povezanih na vašu mrežu kod kuće i omogućava reprodukciju i vraćanje sadržaja sa medija servera

* - **Ova funkcija je samo dostupna na izabranim pametnim telefonima i bežičnicama.**

Slika

Režim slike - Izaberite od sledećih unapred postavljenih.

- Standardni** - Podrazumevana podešavanja
- Film** - Podesite da bude svetliji u boji i manje svetao.
- Lično** - Dopušta vam da manuelno promenite sva podešavanja
- Eco** - Trošite 15% manje energije.
- Dinamični** - Preporučena podešavanja za slike koje se brzo kreću

Kontrast - Prebacite balans između crnog i belog.

Svetlost boja - Povećajte ili smanjite osvetljenost slike.

Jačina boja - Povećava boju od crne i bele.

Oštrina - Povećava ili smanjuje oštrinu slike.

Temperatura boje - Birajte od sledećih unapred postavljenih.

- Normalna** - Podrazumevana podešavanja
- Topla** - Povećava crvenu u okviru slike
- Hladna** - Povećava plavu u okviru slike

Odnos ekrana - Format slike se razlikuje u zavisnosti od kanala/emitovanja.

Postoji više različitih opcija koje najviše odgovaraju vašim potrebama.

- Automatski** - Automatski prikazuje najbolji format slike. Tako je slika u pravilnom položaju. Može da ima crne linije na vrhu/dnu i/ili sa strane.
- 4:3** - Prikazuje 4:3 sliku u njenoj originalnoj veličini. Trake sa strane se prikazuju kako bi ispunile 16:9 ekran.
- 16:9** - Ispunjava ekran sa redovnim 16:9 signalom.
- Zum 1/2** - Slika je u pravilnoj proporciji ali je zumirana da bi ispunila ekran.
- Tačka po tačka (HDMI)** - Prikazuje sliku u njenoj originalnoj rezoluciji bez bilo kakve promene.
- Pun ekran** - Raširite signal da biste ispunili ekran.

Računar*

- Automatsko prilagođavanje** - Dopušta vam da automatski

konfigurirate televizor za korišćenje kao monitor računara.

- H-položaj** - Menja horizontalnu poziciju slike.
- V-položaj** - Menja vertikalnu poziciju slike.
- Veličina** - Povećava veličinu slike.
- Faza** - Za prilagođavanje vremena kašnjenja faze kako bi se smanjio šum slike

* - **Samo na podržanim uređajima**

Ekspert podešavanja

- Smanjenje šuma** - Filteri smanjuju šum (interferenciju) slike
- Aktivni kontrast** - Automatski optimizira „pozadinsko svetlo“ i „kontrast“ slike u skladu sa osvetljenjem ekrana.
- Pozadinsko svetlo** - Podešava osvetljenost ekrana povećavanjem/umanjivanjem pozadinskog svetla ekrana.
- Gama podešavanje** - Podešava tonove između svetlih i tamnih delova slike.
- Crveno** - Podešava crveni ton na slici
- Zeleno** - Podešava zeleni ton na slici
- Plavo** - Podešava plavi ton na slici

Zvuk

Režim zvuka - Birajte od unapred podešenih

- Standardni** - Podrazumevana podešavanja
- Muzika** - Ističe muziku nad glasovima
- Film** - Nudi zvuk uživo i puni zvuk za filmove
- Lično** - Bira vašu lična zvučna podešavanja
- Sport** - Ističe zvuk za sport

Ekvilajzer - Prilagođava jačinu različitih frekvencija zvuka. Nivoi zvuka ekvilajzera mogu samo da se prilagode kada je „Lični“ režim zvuka izabran.

Balans - Za premeštanje zvuka između levog i desnog zvučnika.

Automatski nivo jačine (AVL) - Kada je „uključeno“ izabrano, jačina će ostati pri stalnom nivou bez obzira na ulaz/izvor.

DTS TruSurround - Dopušta vam da UKLJUČITE

ili ISKLJUČITE efekte zvuka okoline.

Digitalni izlaz - Ovo je digitalni izlaz za zvuk. Izaberite od sledećih opcija:

- Isključeno** - Isključeno
- Automatski** - Automatski bira najbolja podešavanja
- PCM** - Izaberite ovu opciju ako se povežete sa Stereo Hi-fi putem digitalis kabela (modulacija pulsa kada (PCM) je digitalno prikazivanje analognog signala)

Opis zvuka - Dodatni zvuci za one koji imaju oštećen vid.

Dostupno samo na izabranim DTV programima.

AD jačina - za prilagođavanje opisa zvuka

AudioPloča - dopušta vam da birate različiti audio/jezik za Digital TV ili medije.

Kašnjenje zvuka (ms) - Omogućava korisniku da prilagodi zvučna podešavanja da bi sinhronizovao sliku i zvuk za zvučnike televizora.

SPDIF kašnjenje (ms) - Omogućava korisniku da prilagodi zvučna podešavanja da bi sinhronizovao sliku i zvuk za spoljašnje zvučnike koji su povezani putem digitalnog zvučnog izlaza.

Podešavanja

KANAL

DVB antena - Podesite tip DTV signala

- Zemaljski** - Zemaljski (DVB-T)
- Kablovski** - Kablovski (DVB-C)

Automatsko biranje - Dopušta vam da ponovo izaberete sve digitalne kanale za televiziju, stanice digitalnog radija i analogne kanale.

Analogno manuelno biranje - Dopušta vam da manuelno izaberete svoj analogni signal.

Digitalno manuelno biranje - Dopušta vam da manuelno izaberete svoj digitalni signal.

Uređivanje kanala - Dopušta vam da izbrisete, preskočite i dodate omiljene kanale.

- **Crveno dugme** - izbrisite izabrani kanal.
- **Žuto dugme** - Pomerite izabrani kanal. Predite kursorom do kanala, koji želite da pomerite na različitu poziciju, zatim pritisnite ŽUTO dugme. Sada pomerite izabrani kanal sa strelicom na GORE/DOLE na željenu poziciju i pritisnite ŽUTO dugme ponovo da biste potvrdili njegovu novu poziciju na listi kanala.
- **Plavo dugme** - Preskočite izabrani kanal. Kanali izabrani za Preskoči se neće pojaviti dok se pritisnjaju CH+ ili CH- dugmad.

Informacija o signalu - Informacija o DVB signalu.

CI informacija - Plati pa gledaj usluge zahtevaju da „pametna kartica“ bude ubačena u televizor. Ako se pretplatite na uslugu plati pa gledaj snabdevač će vam dati „CAM“ i „pametnu karticu“. CAM može da se ubaci u ULAZ ZAJEDNIČKOG INTERFEJSA (CI kartica ubačena).

LCN - Podesite LCN na UKLJUČENO ako želite da postavite kanale po sklonosti snabdevača (važi samo za DVB-T i DVB-C kanale).

Automatsko ažuriranje kanala - Ako UKLJUČITE ovu opciju, pozicije, imena i frekvencije kanala će se periodično ažurirati od strane provajdera. Ovo može da izazove probleme ako ste sami naručili kanale u listi kanala. U tom slučaju preporučujemo da ovu opciju isključite.

Lista snimljenog* - Lista snimljenih televizijskih programa.

Lista rasporeda - Navodi vaše podsetnike za programe.

Podešavanje satelitske antene** - Ovak meni je dostupan samo u DVB-S2 režimu. Možete da izaberete tip satelita, vaš predajnik i tip vašeg LNB-a, itd.

OAD (Ažuriranje softvera) - Uključite/isključite OAD ažuriranja softvera (preuzimanje vazduha).

*** - samo za uređaje sa ugrađenom PVR funkcijom**

**** - Samo za modele sa DVB-S štiterom**

MREŽA

Konfiguracija mreže - Prvo treba da izaberete vaš tip povezivanja. Možete da izaberete između Wi-Fi ili povezivanja žicom (kabl).

NAPOMENA: *Da povezivanje na internet sa žičanom vezom, povežite Cat 5/eternet kabl (nije uključen) sa TV-a na vašu vezu širokopropusnog modema/rutera.*

IP konfiguracija - Podešavanja povezivanja LAN mreže

- **Automatski** - Automatski će povezati TV na vašu mrežu kod kuće (ovo je podrazumevano podešavanje i jako se preporučuje)
- **Manuelno** - Dopušta vam da manuelno promenite IP, Netmask, Gateway i DNS informacije.

Wi-Fi konfiguracija - Podešavanja povezivanja bežične mreže

- **Wi-Fi automatsko pretraživanje** - Automatski traži dostupne bežične mreže. Izaberite željenu Wi-Fi mrežu a zatim unesite lozinku za mrežu (ako je mreža zaštićena lozinkom). Kada je lozinka jednom prihvaćena, neće se opet od vas tražiti.

NAPOMENA: *Proces povezivanja može da traje nekoliko minuta, molimo vas za strpljenje. Svaki put kada se TV uključi on će se automatski povezati sa mrežom, ovo takođe može da traje određeno vreme.*

Informacije o mreži - Informacije o podešavanjima mreže

Test mreže - Test povezivanja mreže

VREME

Automatska sinhronizacija - Automatski podešava vreme i datum na TV prijemniku. Neophodno je da TV bude usaglašen sa digitalnim signalom i/ili internet povezivanjem. Isključite „Automatska sinhronizacija“ da biste manuelno podesili podešavanja vremena i datuma. Ako je „Automatska sinhronizacija“ podesena na isključeno sa vremenom i datumom koji se manuelno podešavaju, ova informacija će biti ponovo podesena kada se napajanje za TV isključuje.

Sat - Prikazuje datum i vreme. Može da se podesi kada je „Automatska sinhronizacija“ podesena na isključeno.

Vreme isključenja - Dopušta vam da podesite određeno vreme kada će se vaš televizor isključiti.

Vreme uključivanja - Dopušta vam da podesite određeno vreme kada će se vaš televizor uključiti, kanal koji će zatim prikazati,

izvor na kojem će biti a takođe i jačinu. Ova funkcija može da se podesi da se ponavlja svakoga dana ili određenog dana.

Brojač spavanja - Dopušta vam da podesite brojač spavanja tako da se televizor automatski isključi nakon određenog postavljenog vremena. Isključeno -> 10 min -> 20 min -> 30 min -> 60 min -> 90 min -> 120 min -> 180 min -> 240 min.

OSD brojač - Dopušta vam da prilagodite koliko vremena će Meni uključenog ekrana ostati na ekranu pre nego što nestane.

Automatska pripravnost - Prilagođavanje za automatsku pripravnost u pokazivačima u časovima: isključeno -> 3 h -> 4 h -> 5 h.

Vremenska zona - Promenite svoju trenutnu vremensku zonu.

ZAKLJUČAVANJE

Sistemska zaključavanje - Dozvoljava vam da zaključate ili otključate meni. Od vas će se tražiti da unesete lozinku od 4 broja. Koristite ◀ dugme da odustanete od unosa lozinke. Koristite ▶ dugme da biste obrisali unos. Podrazumevana lozinka je 0000.

Podešavanje lozinke - Promenite podrazumevanu lozinku.

Zaključavanje kanala - Zaključajte određene televizijske kanale.

Roditeljski nadzor - Zaključajte televizijske kanale bazirano na ograničenju godina.

PODEŠAVANJE

Jezik - Dopušta vam da promenite jezik menija.

Jezici zvuka - Dopušta vam da promenite jezik zvuka na izabranim DVB kanalima.

Jezik titlova - Dopušta vam da promenite jezik titlova na izabranim DVB kanalima.

Oštećenje sluha - Ako signal nudi podršku za osobe sa oštećenim sluhom, titlovi mogu da se reprodukuju pritisakanjem „Titlovi“. Ako podesite UKLJUČENO za oštećenje sluha i uključite kanal koji podržava titlove za oštećene sa sluhom oni će biti automatski aktivirani.

Plav ekran - Menja pozadinu kada nema ulaza od transparentne do plave pozadine (Dostupno samo na nekim izvorima).

PVR sistem datoteke - PVR opcije snimanja*

- **Izaberite disk** - Izaberite USB ulaz i podelu diska
- **Veličina menjanja vremena** - Podesite veličinu menjanja vremena bafera.
- **Format** - Možete da formatirate povezani USB uređaj za čuvanje na FAT 32 sistem datoteke.
- **UPOZORENJE: SVI PODACI NA USB UREDAJU ĆE SE IZBRISATI**
- **Brzina** - Testira brzinu nareživanja povezanog USB uređaja za čuvanje.

*** - samo za uređaje sa ugrađenom PVR funkcijom**

Prva instalacija - Započinite prvu instalaciju.

Ažuriranje softvera (USB) - Sa vremena na vreme možda ćemo objaviti novi firmver da bi se poboljšalo rukovanje televizorom (dostupno za preuzimanje). Ovak meni vam dopušta da instalirate novi softver/firmver na televizor. Više detalja o tome kako ovo uraditi će biti objavljeni sa firmverom. Obratite se liniji za pomoć ili pogledajte 'www.sharp.eu/av' lokaciju na mreži.

Ažuriranje softvera (NET) - Dopušta da se TV softver ažurira preko interneta. Ova funkcija će tražiti novi softver i ažurirati ga kada je neophodno.

NAPOMENA: *TV će automatski tražiti nova izdanja softvera svaki put kada se uključi. Ako je novi softver pronađen, pitaće vas da li biste želeli da ga preuzmete i instalirate. Ako izaberete „Da“ TV će se ažurirati na najnoviji softver.*

UPOZORENJE: *Ne isključujte napajanje TV-a dok se ažuriranje ne završi!*

Ponovno podešavanje televizora - Ovo ponovo podešava menije na fabrička podešavanja.

HDMI CEC* - Dopušta vam da rukujete uređajem povezanim putem HDMI sa daljinskim upravljačem za televizor.

- **Lista uređaja*** - Dopušta vam da pristupite meniju uređaja i da rukujete menijem koristeći daljinski upravljač televizora.

- **HDMI CEC** - omogućite/onemogućite HDMI CEC funkciju.

- **Automatska pripravnost*** - Automatski uključite/isključite povezane uređaje putem HDMI CEC.

- **HDMI ARC*** - Šalje zvučni signal sa zemaljskog/satelitskog emitovanja putem HDMI na AV prijemnik bez korišćenja bilo kakvih dodatnih kablova za zvuk, ova funkcija je dostupna samo na HDMI 2 izlazu.

* - **HDMI CEC mora biti podržano povezanim uređajem.**

LED status - Dopušta da korisnik UKLJUČI ili ISKLJUČI lampicu napajanja LED indikatora kada se rukuje televizorom. (Kada je ova opcija podešena na ISKLJUČENO lampica napajanja LED indikatora će bleštati kada se daljinski upravljač koristi).

HbbTV - Dopušta korisniku da prebaci HbbTV na uključeno/isključeno. Za korišćenje HbbTV, TV mora da se poveže na internet i kanali koji se gledaju moraju da podržavaju HbbTV uslugu.

Informacija o verziji - prikazuje verziju televizijskog softvera.

AQUOS NET+

AQUOS NET+ vam daje mogućnost da uživate u mnoštvu aplikacija ili da surfujete internetom na vašem AQUOS LCD TV. Da biste pristupili AQUOS NET+ meniju u bilo kom trenutku pritisnite dugme NET+ na daljinskoj kontroli ili je izaberite sa menija Više aplikacija.

NAPOMENA: Molimo vas da sačekate dok se TV povezuje sa Wi-Fi mrežom. Možda će trebati nekoliko minuta nakon što uključite TV.

Krećite se menijem koristeći ▲/▼/◀/▶ dugmad. Da biste potvrdili stavku koju želite da reprodukujete/pregledate pritisnite [OK] dugme. Za „jedan korak“ unazad pritisnite dugme [Meni], a da biste pristupili dodatnim funkcijama koristite dugmad u boji.

Da biste napustili AQUOS NET+ pritisnite dugme [IZLAZ].

Kuća - Ekran kod kuće sa preporučenim filmovima i aplikacijama koje su skoro otvarane

Aplikacije - Otvara listu dostupnih aplikacija

Filmovi - Otvara listu dostupnih filmova

TV serije - Otvara listu dostupnih TV serija

Muzika - Otvara listu dostupne muzike i muzičkih videa

Igre - Spisak igara i aplikacija u vezi sa igrama.

Sport - Spisak aplikacija u vezi sa sportom.

Novosti - Spisak novih aplikacija.

Pretraga - pretraga aplikacije putem unosa imena ili dela imena.

Moje aplikacije - Kada se dodaju aplikacije na spisak „Moje aplikacije“, bićete u mogućnosti da brzo pristupite vašim omiljenim aplikacijama. Da biste dodali aplikaciju na spisak, samo markirajte bilo koju aplikaciju i pritisnite zeleno dugme, ovo će se sada pojaviti na vašem spisku „Moje aplikacije“. Da biste uklonili neželjenu aplikaciju sa spiska „Moje aplikacije“, morate da markirate aplikaciju koju želite da izbrisete i da pritisnete ZELENO dugme.

Podešavanja - U meniju podešavanja možete da promenite jezik Aquos NET+ portala, podesite filter za aplikacije koji je specifičan za izabrani jezik i ponovo podesite sva korisnička podešavanja na podrazumevana podešavanja.

PONOVNO PODEŠAVANJE KORISNIČKIH PODEŠAVANJA: Ako želite da u potpunosti ponovo podesite sva korisnička podešavanja na AQUOS NET+, morate prvo da uđete u meni Podešavanja portala i izaberete „Ponovo podesite svoj uređaj“. Molimo vas da izaberete DA sa kursorom a zatim pritisnete OK na daljinskom upravljaču da biste potvrdili ponovno podešavanje podešavanja.

NAPOMENA: Da bismo izašli u susret zahtevima naših kupaca, poboljšavamo naše proizvode. Kao rezultat naših neprekidnih napora, nove aplikacije će se neprekidno dodavati na AQUOS NET+. Aplikacije i sadržaj u AQUOS NET+ mogu da se promene bez napomene. Neke od funkcija i sadržaja možda nisu dostupni u vašoj zemlji.

Televizijski vodič za 7 dana

Televizijski vodič je dostupan u režimu Digitalna televizija. On nudi informacije o predstojećim programima (tamo gde je podržan od strane

digitalnog kanala). Možete da pregledate početak i kraj svih programa i na svim kanalima za sledećih 7 dana i da podesite podsetnike.

1. Pritisnite [TV GUIDE]. Pojaviće se sledeći televizijski vodič za

2. 7 dana. Krećite se kroz meni koristeći ▲/▼/◀/▶.

Sada možete:

Da snimate izabrani televizijski kanal i televizijski program pritisnjajući CRVENO dugme.*

Podesite podsetnik pritisnjajući ZELENO.

Pogledajte prethodni dan pritisnjajući ŽUTO.

Pogledajte sledeći dan pritisnjajući PLAVO. [INFO] prikazuje detaljne informacije o izabranom mestu

3. Pritisnite [EXIT] da biste izašli iz televizijskog vodiča za 7 dana.

* - samo za modele sa funkcijom snimanja

USB snimanje - Digitalni režim*

USB mogućnost snimanja je ugrađena u ovaj televizor. Ova funkcija je dostupna u Digitalnom režimu kada se koristi zajedno sa kompatibilnim USB uređajem ili USB hard diskom. Koristi od ovoga su sledeće:

- Pauzirajte televizor uživo a zatim reprodukujete, premotajte unapred i unazad (u zavisnosti od televizora uživo).

- Snimanje jednim dugmetom, ako odlučite da želite da snimate trenutni program.

- Lako programirano snimanje sa vodičem televizora za 7 dana Usled prirode ovog proizvoda, neophodno je koristiti USB memoriju velike brzine (jer televizor čita i upisuje memoriju u isto vreme, neki USB uređaji možda neće odgovarati).

Minimalne specifikacije - USB memorija

- **Brzina čitanja** - 20 Mb/s (mega bajta po sekundi)

- **Brzina upisivanja** - 6 Mb/s (mega bajta po sekundi)

Pauzirajte televiziju uživo (promena vremena)*

Pauziranje televizije uživo je jako jednostavno.

- Pritisnite dugme reprodukcija/pauza i televizor će pauzirati a sadržaj uživo će se snimiti. Da biste nastavili gledanje pritisnite ponovo reprodukciju/pauzu.

- Pritisnite premotavanje unapred da biste otišli unapred u snimanju (npr. da biste preskočili reklame).

- Pritisnite brzo premotavanje unazad da biste se vratili na snimanje (npr. ako ste prebrzo premotali unapred).

SAVET: Kada prebacite televizor na pripravnost ili promenite kanal, memorija Promene vremena će se obrisati. Da biste ponovo pokrenuli promenu vremena morate da pritisnete dugme reprodukcija/pauza.

Snimanje jednim dugmetom

U bilo kom trenutnu možete da odlučite da snimate trenutni kanal koji gledate. Da biste ovo uradili treba da pritisnete dugme [SNIM].

SAVET: Ovaj televizor sadrži jedan televizijski štimer, zato možete da snimi samo kanal koji gledate ili da snimi jedan kanal dok je televizor u režimu pripravnosti.

NAPOMENA: Funkcija USB snimanja je dostupna samo u režimu Digitalnog televizora. Usled zakona o autorskim pravima i ilegalnog kopiranja/ snimanja, nije moguće snimiti na/za bilo kojih drugih izvora ulaza/izlaza.

* - samo za uređaje sa ugrađenom PVR funkcijom

MHL

MHL ulaz (HDMI 3) - MHL je žičano rešenje koje dopušta pristup medijama sa vašeg telefona ili tableta na veliki ekran pri najvišem kvalitetu. Povezivanjem MHL kabla (prodaje se odvojeno) sa vašeg mobilnog uređaja i na vaš TV možete da reprodukujete sve vaše video prikaze, igre i fotografije direktno na vaš TV. MHL samo odslikava ekran vašeg mobilnog uređaja pa će raditi sa svim aplikacijama, dok je povezan takođe će puniti vaš uređaj.

Detalji proizvoda

Zaštitni znak	SHARP					
Model	LC-32CHG6352E	LC-32CFG6352E	LC-40CFG6352E	LC-43CFG6352E	LC-49CFG6352E	LC-55CFG6352E
Klasa efikasnosti energije	A+	A+	A+	A+	A+	A+
Vidljiva veličina ekrana (dijagonalna)	32" / 81cm	32" / 81cm	40" / 102cm	43" / 109cm	49" / 123cm	55" / 139cm
Potrošnja napajanja u režimu	31,0 W	31,0 W	45,0 W	50,0 W	67,0 W	85,0 W
Godišnja potrošnja energije*	45 kWh	45 kWh	66 kWh	73 kWh	98 kWh	124 kWh
Potrošnja napajanja u pripravnosti**	<0,50 W	<0,50 W	<0,50 W	<0,50 W	<0,50 W	<0,50 W
Potrošnja napajanja u isključenom režimu	N/A					
Rezolucija ekrana	1366 (H) x 768 (V)	1920 (H) x 1080 (V)	1920 (H) x 1080 (V)	1920 (H) x 1080 (V)	1920 (H) x 1080 (V)	1920 (H) x 1080 (V)

* - Potrošnja energije XYZ kWh godišnje, bazirano na potrošnji napajanja televizora koji radi 4 sata dnevno 365 dana u godini. Prava potrošnja energije će zavisiti od toga kako se televizor koristi.

** - kada je televizor isključen sa daljinskim upravljačem i nijedna funkcija nije aktivna

Pomembna varnostna navodila



Pred uporabo naprave preberite ta varnostna navodila in upoštevajte sledeča opozorila:



- Prenašanje in dvigovanje televizorjev s 43" diagonalno zaslonu ali večjo morata opraviti vsaj dve osebi.
- Ta televizor ne vsebuje delov, ki jih lahko popravi uporabnik. V primeru napake stopite v stik s proizvajalcem ali pooblaščenim servisom. Stik s določenimi deli v televizorju vam lahko ogrozijo življenje. Garancija ne zajema okvar, ki so jih povzročila popravila s strani nepooblaščenih tretjih oseb.
- Ne odstranjujte zadnjega dela naprave.
- Ta naprava je zasnovana za sprejemanje in predvajanje video in zvočnih signalov. Vsak drug način uporabe je strogo prepovedan.
- Televizorja ne izpostavljajte polivanju ali škropljenju.
- Če želite izklopiti televizor iz omrežnega napajanja, odklopite el. vtič iz napajalne vtičnice.
- Če se napajalni kabel poškoduje, ga mora zamenjati proizvajalec, usposobljen serviser ali podobno usposobljena oseba, saj je le tako zagotovljena ustreza varnost.
- Idealna razdalja za gledanje televizorja je približno petkrat večja od diagonale zaslona. Odsevi drugih virov svetlobe na zaslonu lahko poslabšajo kakovost slike.
- Televizorja ne shranjujte poleg drugih naprav in delov pohištva in zagotovite zadostno prezračevanje.
- Izdelek namestitev vsaj 5 cm od stene zaradi prezračevanja.
- Zagotovite, da so prezračevalne odprtine proste in jih ne ovirajo predmeti, ko so časopisi, kuhinjske krpe, zavese ipd.
- Televizor je zasnovan za uporabo v zmernih podnebni območjih.
- Televizor je zasnovan samo za uporabo v suhih prostorih. Če televizor uporabljate zunaj, ga morate zaščititi pred vlago (dež, škropljenje vode). Nikoli ne izpostavljajte vlagi.
- Na televizor ne postavljajte predmetov, posod s tekočinami, kot so vaze ipd. Lahko se prevrnejo in ogrozijo varnost. Televizor lahko postavite samo na ravne in stabilne površine. Na ali pod televizor ne postavljajte predmetov, kot so časopisi ali odeje.
- Prepričajte se, da naprava ne stoji na napajalnih kablilih, saj jih lahko poškodujete. Mobilni telefoni in druge naprave, kot so adapterji WLAN, nadzorne kamere z brezžičnim prenosom signala ipd. lahko povzročijo elektromagnetno interferenco, zato jih ne postavljajte v bližino naprave.
- Naprave ne postavljajte v bližino grelnih enot ali na neposredno sončno svetlobo, saj to lahko negativno vpliva na njeno hlajenje. Vročina je nevarna in lahko zelo skrajša življenjsko dobo naprave. Za varno delovanje naj umazanijo z naprave odstrani za to usposobljena oseba.
- Pazite na to, da se napajalni kabel ali napajalnik ne poškodujeta. Napravo lahko povežete le s priloženim napajalnim kablom in napajalnikom.
- Nevihti so nevarne za vse električne naprave. Če v napajalne ali antenske kable udari strela, lahko poškoduje napravo, tudi če je ta izključena. Pred nevihto izklopite vse kable in priključke iz naprave.

- Za čiščenje zaslona naprave uporabljajte samo vlažno in mehko krpo. Uporabljajte samo čisto vodo in ne detergentov, v nobenem primeru topil.
- Televizor postavite blizu stene, da v primeru močnejšega stika ne more pasti.
- OPOZORILO - televizorja nikoli ne postavljajte na nestabilna mesta. Lahko namreč pade in povzroči resne poškodbe ali celo smrt. Številnim poškodbam, zlasti otrok, se je moč izogniti s preprostimi ukrepi, kot so:
 - uporaba ohlajil ali stojal, ki jih priporoča proizvajalec televizorja.
 - uporaba samo pohištva, ki lahko varno podpira televizor.
 - zagotovite, da televizor ne visi čez rob pohištva, ki ga podpira.
 - televizorja ne postavljajte na visoko pohištvo (npr. omare ali knjižne police) brez pritrdjevanja tako pohištva kot televizorja na ustrežno podporo.
 - televizorja ne postavljajte na krpe ali druge materiale med pohištvo in televizorjem.
 - počučite otroke o nevarnostih plezanja na pohištvo, da bi dosegli televizor ali njegova upravljalna mesta.
 - zagotovite, da otroci ne bodo plezali ali se obešali po televizorju.
 - če televizor prenašate, bodite prav tako pozorni in upoštevajte zgornja navodila.
- Spodnja navodila predstavljajo varnejši način namestitve televizorja, tako da ga fiksirate na steno. Tako televizor ne more pasti naprej in povzročiti poškodb in škode.
- Za tovrstno namestitev boste potrebovali pritrditveni kabel.
 - A) Z enim/obema zgornjima montažnima luknjama in vijaki (priloženi v montažnih luknjah) pritrdite en konec pritrditvenega kabla na televizor.
 - B) Drug konec pritrditvenega kabla pritrdite na steno.
- Programska oprema na vašem televizorju in postavitve zaslonskega menija (OSD) se lahko brez predhodnega obvestila spremenijo.
- Opomba: V primeru elektrostatnega praznjenja (ESD) aparat lahko prikazuje nepravilno funkcijo. V teh primerih izklopite in ponovno vklopite televizor. Televizor bo deloval normalno.

Opozorilo:

- Televizorja ne uporabljajte takoj po razpakiranju. Počakajte, da se TV ogreje na sobno temperaturo, preden ga začnete uporabljati.
- Na delujočo napravo nikoli ne povežite zunanjih naprav. Pri povezovanju izklopite tako televizor kot naprave, ki jih želite povezati! Televizor vključite v el. vtičnico zatem, ko povežete zunanje naprave in anteno!
- Pazite na to, da je dostop do el. vtiča televizorja vedno prost.
- Naprava ni zasnovana za uporabo v delovnem prostoru, opremljenem z monitorji.
- Sistematska uporaba slušalk pri visoki glasnosti lahko povzroči nepovratne poškodbe sluha.
- Napravo in vse komponente, vključno z baterijami, morate odstraniti v skladu z okoljevarstvenimi predpisi. Če niste prepričani, za podrobnosti o recikliranju stopite v stik z lokalnimi oblastmi.
- Pri namestitvi naprave upoštevajte, da so površine pohištva obdelane z različnimi laki, umetnimi materiali ipd. ali polirane. Kemikalije, ki jih ti izdelki vsebujejo, lahko povzročijo reakcijo s stojalom televizorja. Te lahko povzročijo, da se delci materiala prilepijo na površino pohištva, ki jih je potem težko ali nemogoče odstraniti.
- Zaslona vašega televizorja je bil izdelan v pogojih najvišje kakovosti in večkrat podrobno preverjen za odkrivanje slikovne pike. Tehnološke lastnosti proizvodnega postopka onemogočajo izločitev manjšega števila odkrjenih pik na zaslonu (tudi ob najnatančnejši proizvodnji). Te slikovne pike kot okvare niso zajete v garancijskih pogojih, če njihovo število ni večje od omejitev standarda DIN.
- Proizvajalec ne more biti odgovoren za podporo strankam v zvezi s težavami vsebin ali storitev tretjih oseb. Vsa vprašanja, komentarji ali servisna povpraševanja v zvezi z vsebino ali storitvami tretjih oseb naslovite neposredno na določenega proizvajalca ali ponudnika teh vsebin ali storitev.
- Obstajajo številni razlogi, da ne morete dostopati do vsebin ali storitev z naprave, ki niso povezani s samo napravo, kot so na primer izpad

energije, internetna povezava ali nepravilna nastavitve naprave.

Universal Media Corporation, njegovi direktorji, vodje, zaposleni, agenti, pogodbeniki in podružnice niso odgovorne vam ali tretjim osebam v zvezi s tovrstnimi napakami ali prekinitvami zaradi vzdrževanja, ne glede na razlog in dejstvo, da bi se bilo temu mogoče izogniti.

- Vsa tretjeosebna vsebina ali storitve, dostopne prek te naprave, vam je ponujena na osnovi "kot je" in "kot na voljo" in družba Universal Media Corporation in podružnice ne jamčijo ali kakor koli predstavljajo, bodisi izrecno ali nakazano, vključujoč brez omejitev vsa jamstva trgovstva, nekršitev, jamstva primerčnosti za določen namen ali jamstvo ustreznosti, dostopnosti, natančnosti, popolnosti, varnosti, naslova, uporabnosti, zapostavljanja ali brezhibnega ali neprekinjenega delovanja ali uporabe ponujenih storitev ali vsebin, oziroma da bodo storitve ali vsebine zadovoljile vašo pričakovanja ali zahteve.
- Družba 'Universal Media Corporation' ni njihov agent in ne prevzema odgovornosti niti za dejanja ali izpustitve tretjeosebnih vsebin ali storitev ponudnikov niti za vsakršne oblike vsebin ali storitev v zvezi s tovrstnimi tretjeosebnimi ponudniki.
- V nobenem primeru družba 'Universal Media Corporation' in/ali podružnice ne bodo odgovorne vam ali tretjim osebam za vsako neposredno, posredno, posebno, naključno, kazensko, posledično ali drugo vrsto škode, če odgovornost temelji na pogodbi, sporu, malomarnosti, razveljavljivi jamstva, strogi odgovornosti ali na drugem in če je bila družba Universal Media Corporation in/ali podružnice obveščena o možnosti tovrstne škode ali ne.

Pomembne informacije glede uporabe video iger, računalnikov, podnapisov in drugih nespremenljivih slikovnih zaslonih.

- Podaljšana uporaba nespremenljivega slikovnega programskega materiala lahko na LCD zaslonu pusti "zasenčeno sliko" (pogosto nepravilno imenovana tudi "vžgana slika"). Ta zasenčena slika je nato stalno vidna na ozadju zaslona. Tega se ne da odpraviti. Lahko pa se škodi izognete, tako da sledite spodnjim navodilom:
- Zmanjšajte nastavitve svetlosti/kontrasta na najmanjšo raven gledanja.
- Ne prikazujte nespremenljive slike daljše časovno obdobje. Ne prikazujte:
 - » časa teleteksta in tabel,
 - » menija televizorja/DVD-ja, npr. DVD vsebin,
 - » v načinu "prekinitve" (hold): Tega načina ne uporabljajte dlje časa, npr. med gledanjem DVD-ja ali videa.
 - » Če naprave ne uporabljate, jo izključite

Baterije

- Pri vstavljanju baterij pazite na pravilno polariteto.
- Baterij ne izpostavljajte visokim temperaturam in ne postavljajte jih na mesta, kjer se temperatura lahko hitro dvigne, npr. blizu ognja ali na neposredni sončni svetlobi.
- Baterij ne izpostavljajte prekomerni vročini, ne mečite v ogenj, ne razstavljajte in ne poskušajte polniti baterij, ki niso namenjene ponovnemu polnjenju. Lahko začnejo puščati ali eksplodirajo.
 - » Nikoli ne uporabljajte skupaj različnih baterij in ne mešajte novih in starih.
 - » Baterije odložite v skladu z okoljevarstvenimi predpisi.
 - » Večina držav EU ima zakonsko urejeno odlaganje baterij.



Cd

Odlaganje

- Ta televizor ne smete odložiti med nerazvrščene lokalne odpadke. Vrnite ga v namenske centre za recikliranje odpadnih elektronskih naprav in elektronske opreme. Tako boste pripomogli k ohranjanju virov in zaščiti okolja. Za več informacij stopite v stik s prodajalcem ali lokalnimi oblastmi.



Izjava CE:

- Družba Universal Media Corporation s.r.o. izjavlja, da je ta LED TV skladen z osnovnimi zahtevami in drugimi relevantnimi določili direktive RED 2014/53/EU. <http://www.sharp.eu/av/documents-of-conformity>.

Blagovne znamke

- Izrazi HDMI in High-Definition Multimedia Interface in logotip HDMI so blagovne znamke ali zaščitene blagovne znamke družbe HDMI Licensing LLC v ZDA in drugih državah.
- Logotip "HD TV" je blagovna znamka družbe DIGITALEUROPE.
- Logotip "HD TV 1080p" je blagovna znamka družbe DIGITALEUROPE.
- Logotip DVB je blagovna znamka projekta Digital Video Broadcasting - DVB.
- Izdelano po licenci podjetja Dolby Laboratories. Dolby, Dolby Audio in simbol dvojnega D sta blagovni znamki podjetja Dolby Laboratories.
- Za patente DTS glejte <http://patents.dts.com>. Izdelano z licenco DTS Licensing Limited. DTS, simbol, & DTS in skupaj s simbolom so registrirane blagovne znamke. DTS TruSurround je blagovna znamka družbe DTS, Inc. © DTS, Inc. Vse pravice pridržane.
- YouTube in logotip YouTube sta blagovni znamki družbe Google Inc.
- Logotip Wi-Fi CERTIFIED je certificirana oznaka Wi-Fi Alliance.
- Wi-Fi CERTIFIED Miracast in Miracast sta blagovni znamki Wi-Fi Alliance.
- DLNA, logotip DLNA in DLNA CERTIFIED so blagovne znamke, servisne oznake ali certificirane oznake Digital Living Network Alliance.
- Harman Kardon je blagovna znamka družbe HARMAN International Industries Incorporated, ki je registrirana v ZDA in/ali v drugih državah.

Kaj je priloženo

Dobava tega televizorja vključuje sledeče:

• 1x televizor	• 1x RF-kabel
• 1x daljinski upravljalnik	• 1x namestitveni paket stojala televizorja
• 2x AAA bateriji	• 1x uporabniški priročnik
• 1x Mini komponentni adapterski kabel	• 1x Mini kompozitni adapterski kabel

Namestitev stojala

Sledite navodilom na zadnji strani tega uporabniškega priročnika.

Stenska montaža televizorja

1. Odstranite štiri vijake, ki so priloženi v odprtinah za stensko montažo.
2. Sedaj lahko okvir za montažo enostavno namestite v odprtine za montažo na zadnji strani televizorja.
3. Montažno okovje na televizor namestite v skladu s priporočili proizvajalca okovja.

Začetek - začetna namestitev

1. S priloženim RF-kablom povežite televizor s stensko vtičnico antene.
2. Za povezavo z internetom prek žične povezave povežite kabel Cat 5/Ethernet (ni priložen) s televizorja v vaš širokopasovni modem/ usmerjevalnik.
3. Vstavite priložene baterije v daljinski upravljalnik.
4. Povežite napajalni kabel z električno vtičnico Televizor se mora po priklopu v električno omrežje samodejno zagnati.
 - a) **Če se televizor vključi samodejno** in se pojavi zaslon za prvo namestitev, televizor pa se ne odziva na daljinski upravljalnik, za nekaj sekund pritisnite in zadržite RUMENI in MODRI gumb na daljinskem upravljalniku. Lučka napajanja bo utripnila 5-krat in potrdila, da sta televizor in daljinski upravljalnik uspešno povezana.
 - b) **Če se televizor ne vključi samodejno**, ga boste morali zagnati z gumbom za stanje pripravljenosti na televizorju (in ne daljinskem upravljalniku). Ko se TV vključi, enkrat pritisnite gumb za stanje pripravljenosti na televizorju, odprl se bo 'meni za povezovanje', po katerem se pomikajte navzdol in označite 'Pair your remote' (poveži daljinski upravljalnik) s pritiskom gumbov CH+/CH-TV (funkcija menija pomika navzgor/navzdol), nato pritisnite gumb za stanje pripravljenosti na televizorju (funkcija OK v meniju) za potrditev izbire, nato z daljinskim upravljalnikom za nekaj sekund pritisnite in zadržite RUMENI in MODRI gumb, lučka napajanja bo utripnila 5-krat potrdila, da sta televizor in daljinski upravljalnik uspešno povezana.
5. Sedaj vas bo pozdravil zaslon **Prva nastavitve**. Če se ne pojavi na daljinskem upravljalniku, pritisnite [MENI], nato 8-8-8-8 in meni se bo pojavil. Če želite spremeniti katero od privzetih nastavitve, uporabite smerne gumbne ▲/▼/◀/▶. Za izhod iz tega menija pritisnite gumb [EXIT].
6. **Prosimo, da nastavite zelene nastavitve na zaslonu PRVA NASTAVITVEV.**
 1. **KORAK** - nastavitve jezika menija televizorja.
 2. **KORAK** - nastavitve vaše države.
 3. **KORAK** - nastavitve vrste omrežne povezave. Če želite preskočiti ta

korak in kasneje povezati TV z omrežjem, izberite Preskoči omrežno nastavitvev.

4. **KORAK** - izberite lokacijo televizorja. Za domačo uporabo izberite Domači način. Za predstavitevno uporabo v trgovinah nastavite Način prodajalne.
5. **KORAK** - izberite, če ima televizor stojalo, ali pa je nameščen na steno. Televizor bo nastavil optimalne zvočne nastavitve za izbrano možnost.
6. **KORAK** - izberite vhodni vir, ki ga želite uporabljati. Če ste povezali RF-kabel neposredno na televizor, izberite DTV. Če ste s televizorjem vzpostavili neposredno satelitsko povezavo, izberite DVB-S*. Če uporabljate dodatno napravo, izberite pravičen TV-vhod, s katerim je povezan.
7. Če ste v zadnjem koraku izbrali DTV ali DVB-S2, boste lahko izbrali nastavljanje kanalov. Če izberete "Ne", lahko kanale nastavljate tudi kasneje v meniju NASTAVITVE/KANAL. Če izberete "Da", se bo pojavil meni za nastavljanje kanalov.

Digitalno nastavljanje televizorja (DTV): V meniju DVB Antenna (antena DVB) izberite vrsto signala. Zemeljski (DVB-T) ali kabelski (DVB-C). Nato vnesite Samodejno nastavljanje in nastavite zelene nastavitve. Znova izberite Samodejno nastavljanje za začetek nastavljanja kanalov.

Satelitsko (DVB-S2) nastavljanje*: Vnesite Samodejno nastavljanje in vnesite Satellite. Tu lahko izbirate med različnimi sateliti. Izberite satelit za nastavljanje, tako da pritisnete gumb OK na daljinskem upravljalniku. Nato se vrnite v prejšnji meni s pritiskom gumba BACK (NAZAJ) na daljinskem upravljalniku in izberite Samodejno nastavljanje za začetek nastavljanja kanalov.

OPOMBA: Če želite skrajšati čas nastavljanja satelitskih kanalov, lahko uporabite prednameščen seznam kanalov, ki je na voljo v nekaterih državah, za najpopularnejše satelite v tej regiji. Če to drži za državo, ki ste jo izbrali, boste v nadaljevanju lahko naložili prednameščen seznam kanalov. Če izberete "Da", bo satelitski seznam kanalov v nekaj sekundah uvožen v vaš televizor.

NASVET: Če nekatere kanale pogrešate, je najverjetneje razlog v slabem signalu. Premislite o priklopu ojačevalca signala in ponovne nastavitve kanalov televizorja.

* - na voljo le pri televizorjih s sprejemnikom DVB-S

Daljinski upravljalnik

Radijsko nadzorovan daljinski upravljalnik - nič več ciljanja v televizor! Glejte drugo stran teh navodil za uporabo s sliko daljinskega upravljalnika.

1. **STANDBY** – vklopite televizor, kadar je v stanju pripravljenosti ali obratno.
2. **NETFLIX** – Prikaže meni NETFLIX.
3. **MUTE** – izklopite zvok ali obratno.
4. **0-9** – za neposreden izbor TV-kanala.
5. **YouTube** – Prikaže program YouTube
6. **NET+** – Prikaže meni AQUOS NET+.
7. **SOURCE** – prikaz menija vhod/vir.
8. **TV GUIDE** – odpre 7-dnevni televizijski vodič (digitalni način).
9. **↺** – vrnitev na kanal, ki ste ga gledali prej.
10. **DTV** – preklopite na vir digitalnega televizorja.
11. **VOL ▲/▼** – povišanje/znižanje ravni glasnosti.
12. **FAV** – prikaz menija priljubljenih.
13. **INFO** – pritisnite enkrat za prikaz informacij tega/naslednjega kanala. Pritisnite dvakrat za programske informacije o trenutnem programu.
14. **CH ▲/▼** – pomik naprej/nazaj po kanalih, ki jih gledate.
15. **SUBTITLE** – vklop/izklop dialoga na dnu zaslona.
16. **TELETEXT** – način teleteksta - za vstop v teletekst.
17. **MENU** – prikaz zaslonskega menija.
18. **BACK** – Nazaj na prejšnji meni.
19. **EXIT** – izhod iz vseh menijev.
20. **(▲/▼/◀/▶/OK)** – omogoča pomikanje po zaslonskih menijih in

prilagoditev sistemskih nastavitev po željah. Pritisnite ▲ za spremembo načina slike med gledanjem televizorja. Pritisnite ▼ za spremembo načina zvoka med gledanjem televizorja.

21. ◀◀ – Predvajanje v načinu hitrega previjanja nazaj.
22. ▶▶ – Predvajanje v načinu hitrega previjanja naprej.
23. ⏮ – Predvajanje/prekinitev
24. **Rec1** – snemanje PVR
25. ⏮ – Ponovno predvajanje trenutnega poglavja
26. ▶▶ – Predvajanje naslednjega poglavja
27. ■ – zaustavitev predvajanja
28. **Rec List1** – odpre seznam posnetkov.
29. **BARVNI GUMBI** – dodatne funkcije teleteksta in zaslonkega menija
! - na voljo le s funkcijo PVR

Gumbi televizorja

Vol+ zvišanje glasnosti in meni desno

Vol- zmanjšanje glasnosti in meni levo

CH+ program/kanal gor in meni gor

CH- program/kanal dol in meni dol

MENU prikaz menija/zaslonkega menija

SOURCE prikaz menija vhodnega vira

STANDBY vklop/izklop stanja pripravljenosti

Izbiranje načina vhoda/vira

Za preklop med različnimi vhodi/priključki.

a. Z gumbi na daljinskem upravljalniku:

1. Pritisnite [SOURCE] - prikazan bo meni vira.
2. Pritisnite [◀] ali [▶] za izbiro želenega vhoda.
3. Pritisnite [OK].

b. Uporaba gumbov na televizorju:

1. Pritisnite [SOURCE].
2. Pomaknite se gor/dol z gumbi Vol+/Vol- na zeleni vhod/vir.
3. Pritisnite [SOURCE] za spremembo vhoda/vira na želenega.

Priključki

Za vrste priključkov za različne modele glejte tabelo na strani 94.



USB

Vhod USB 1, 2



HDMI 1, 2, 3 in

Vhod HDMI 1, 2, 3



Bralnik SD kartic*

Vhod SD kartica



VGA (PC)*

Vhod VGA PC



VGA (PC) avdio vhod*

3,5 mm računalniški avdio vhod



Mini AV

Video vhod in komponentni/video avdio vhod



Mini YPbPr

Mini komponentni HD-vhod



SCART

Vhod SCART



CI kartica, vhod

Vhod CI



RF In

RF/vhod za televizijsko anteno



Sat In*

Satelitski vhod



Digitalni optični avdio izhod

Digitalni optični izhod



RJ 45

Ethernet



SLUŠALKE

3,5 mm izhod za slušalke

* - le na podprtih napravah

Navigacija po TV-menijih

Za dostop do tega menija pritisnite gumb [MENU] na daljinskem upravljalniku. Če želite vstopiti v meni, pritisnite [OK]. Če želite spremeniti katero od privzetih nastavitev, uporabite smerne gumbе ▲/▼/◀/▶. Za potrditev nastavitve pritisnite gumb [OK]. Za izhod iz tega menija pritisnite gumb [EXIT].

Netflix

Vodilno svetovno internetno televizijsko omrežje. Ponuja na tisoče filmov in TV oddaj, vključno z originalnimi serijami, dokumentarnimi in celovečernimi filmi. Člani lahko predvajajo, prekinajo in nadaljujejo z gledanjem, vse to brez reklam ali obveznosti. V to aplikacijo se lahko prijavite z vašim obstoječim računom Netflix. Če še nimate računa Netflix, se lahko registrirate prek te aplikacije ali uradne spletne strani Netflix.

YouTube

Aplikacija za deljenje videoposnetkov, ki omogoča odkrivanje in gledanje originalnih videoposnetkov.

OPOMBA: Za pravilno delovanje aplikacije Youtube morate nastaviti pravičen datum in čas televizorja. Več informacij o nastavitvi datuma/časa v televizorju najdete v meniju ČAS tega uporabniškega priročnika. Prepričajte se, da vaše omrežje ne blokira dostopa do YouTube in da je hitrost vaše internetne povezave dovolj hitra za ogled vsebin YouTube.

Več aplikacij

Vsebuje najpogostejše uporabljene aplikacije za hiter in enostaven dostop.

AQUOS NET+ - Odpre Sharpov PAMETNI portal.

Weather - aplikacija za vremenske napovedi AccuWeather.

Brskalnik - aplikacija za dostopanje do spletnih strani prek interneta. Navigacija v brskalniku:

- **CH+** - pomik strani navzgor
- **CH-** - pomik strani navzdol
- **Rdeč gumb** - prikaži/skrij vrstico menija brskalnika
- **Rumen gumb** - povečava
- **Moder gumb** - pomanjšava

Viri

V tem meniju lahko preklopite vhodni TV signal na različni vir/povezano napravo.

Media

USB - večpredstavnostni način ponuja predvajanje različnih vsebin, shranjenih na ključku USB. Vsebina bo razdeljena v različne vrste datotek: Fotografije, glasba in filmi.

Prikazane bodo 'Možnosti datotek' in lahko boste predvajali vse vrste podprtih datotek.

- Po menjih se lahko pomikate z gumbi ▲/▼/◀/▶. Za potrditev izbora, ki si ga želite ogledati/predvajati, pritisnite gumb [OK].
- Med ogledom lahko upravljate načine predvajanja vsebine z gumbi na daljinskem upravljalniku ali tako, da priključite meni predvajanja in izberete zaslonske gumbе ▲/▼/◀/▶ in [OK].

OPOMBA: USB podaljški niso priporočeni, saj lahko zmanjšajo kakovost slike/zvoka in povzročijo zatikanja med predvajanjem vsebin USB.

Miracast* - omogoča ogled vsebine z vašega pametnega telefona ali tabličnega računalnika na TV zaslonu. Brežžična povezava poteka prek Wi-Fi Direct, zato dostop do omrežja Wi-Fi ni potreben. Vsebino lahko delite z vašega pametnega telefona, ki deluje na operacijskem sistemu Android 4.4 in novjših.

Medijski strežnik - Samodejno išče strežnike digitalnih medijev (DMS), povezanih v vaše domače omrežje in omogoči predvajanje in prikaz vsebine na medijskih strežnikih.

* **Ta funkcija je na voljo samo na izbranih pametnih telefonih in prenosnikih.**

Slika

Način slike - izberite med sledečimi prednastavitvami

- Standard** - privzeta nastavitve
- Film** - za blažje in manj svetle barve.
- Uporabniško** - omogoča ročno prilagoditev vseh nastavitev
- Eco** - porabi 15 % manj energije.
- Dinamično** - priporočena nastavitve za hitro gibljive slike

Kontrast - sprememba razmerja med črno in belo.

Osvetlitev - povečanje ali zmanjšanje svetlosti slike.

Barva - poveča jakost barv.

Ostrina - poveča ali zmanjša ostrino slike.

Barvna temperatura - izberite med sledečimi prednastavitvami.

- Normalno** - privzete nastavitve
- Toplo** - poveča rdeče odtenke v sliki
- Hladno** - poveča modre odtenke

Razmerje širina/višina - slikovni format je odvisen od kanala/oddaje.

Na voljo so številne možnosti za čim boljše prilagoditev vašim željam.

- Auto** - samodejno prikaže najboljši slikovni format. Tako je slika v pravilnem položaju. Lahko ima na vrhu/dnu ali/in na straneh črne črte.
- 4:3** - prikaže sliko 4:3 v prvotni velikosti. Stranske črte so prikazane za zapolnitev zaslona 16:9.
- 16:9** - zapolni zaslon z običajnim signalom 16:9.
- Zoom 1/2** - slika je v pravilnem razmerju, vendar je povečana, da zapolni zaslon.
- Pika za piko (HDMI)** - prikaže sliko v izvirni ločljivosti brez sprememb.
- Celoten zaslon** - raztegne signal in zapolni zaslon.

Računalnik*

- Samodejna prilagoditev** - omogoča samodejno konfiguracijo televizorja, da ga uporabljate kot računalniški monitor.
- H odmik** - sprememba vodoravnega položaja slike.
- V odmik** - sprememba navpičnega položaja slike.

- Velikost** - poveča velikost slike.
- Faza** - prilagoditev časa zamika faze za zmanjšanje šuma slike

* **- le na podprtih napravah**

Napredne nastavitve

- Zmanjševanje šuma** - filtrira in zmanjšuje šum (motnje) v sliki
- Aktivni kontrast** - Samodejno optimizira 'osvetlitev ozadja' in 'kontrast' slike glede na svetlost zaslona.
- Prilagoditev osvetlitve ozadja** - Prilagoditev svetlosti zaslona s povečanjem/zmanjšanjem osvetlitve ozadja panele.
- Gamma** - Prilagoditev tonov med svetlini in temnimi deli slike.
- Rdeča** - Prilagoditev rdečih barvnih tonov slike
- Zelena** - Prilagoditev zelenih barvnih tonov slike
- Modra** - Prilagoditev modrih barvnih tonov slike

Zvok

Način zvoka - izberite med sledečimi prednastavitvami

- Standard** - privzete nastavitve
- Glasba** - poudari glasbo pred glasovi
- Film** - zagotavlja živ in bogat zvok za filme
- Uporabniško** - izbere vaše osebne nastavitve zvoka
- Šport** - poudari zvok, primeren za šport

Izenačevalnik - Prilagoditev glasnosti različnih zvočnih frekvenc. Ravni izenačevalnika lahko prilagodite le, če je izbran način zvoka 'Uporabniško'.

Ravnovesje - za uravnavanje zvoka med levim in desnim zvočnikom.

Samodejno uravnavanje glasnosti - ko je vključeno, bo glasnost ostala nespremenjena, ne glede na vir/vhod.

DTS TruSurround - omogoča VKLOP ali IZKLOP učinka prostorskega zvoka.

Digitalni izhod - to je digitalni. avdio izhod.

Izberite med sledečimi možnostmi:

- Izkl.** - Izklopljeno.
- Auto** - Samodejno izbere najboljše nastavitve
- PCM** - Izberite to možnost, če povežete stereo Hi-fi prek digital kablo (PCM je digitalni prikaz analognega signala)

Avdio opis - dodatni zvočni posnetek za ljudi s poslabšanim vidom. Na voljo le pri določenih DTV programih.

AO glasnost - za prilagoditev glasnosti zvočnega posnetka

Avdio zapis - omogoča izbor različnega avdija/

jezika za digitalno TV ali medije.

Avdio zamik (ms) - omogoča prilagoditev nastavitev zvoka za sinhronizacijo slike in zvoka za televizijske zvočnike

SPDIF zamik (ms) - omogoča prilagoditev nastavitev zvoka za sinhronizacijo slike in zvoka za zunanje zvočnike,

povezane prek digitalnega avdio izhoda.

NASTAVITVE

KANAL

Antena DVB - nastavite vrsto signala DTV

- Zrak (antena)** - zemeljsko (DVB-T)
- Kabel** - kabel (DVB-C)

Samodejno nastavljanje - omogoča ponovno nastavljanje televizije za vse digitalne kanale, digitalne radijske postaje in analogne kanale.

Ročno analogno nastavljanje - omogoča ročno nastavljanje analognega signala.

Ročno digitalno nastavljanje - omogoča ročno nastavljanje digitalnega signala.

Nastavitve programa - lahko brišete, preskočite in dodate priključene kanale.

- Rdeči gumb** - brisanje izbranega kanala.
- Rumeni gumb** - premikanje izbranega kanala 5 kazzalcem se pomaknite na kanal, ki ga želite premakniti na drugo mesto, nato pritisnite RUMENI gumb. Sedaj s puščicama GOR/DOL

premaknite izbrani kanal na želeno mesto in ponovno pritisnete RUMENI gumb, da potrdite novi položaj na seznamu kanalov.

- **Modri gumb** - preskočite izbrani kanal Izbrani kanali, ki jih želite preskočiti, ne bodo prikazani, ko pritisnete gumb CH+ ali CH-

Informacije o signalu - informacije o signalu DVB.

Informacije CI - storitve, kjer plačate za ogled, potrebujejo "pametno kartico", ki jo vstavite v televizor. Če se naročite na tovrstno storitev, vam bo ponudnik storitve izdal 'CAM' in "pametno kartico". CAM lahko nato vstavite v VRATA ZA NAVADNI VARNENIK (CI Card In).

LCN - nastavite LCN na ON (vklij.), če želite razvrstiti kanale glede na nastavitve operaterja (velja samo za kanale DVB-T in DVB-C).

Samodejna posodobitev seznama kanalov - če to možnost nastavite na ON (VKL.), bodo mesta, imena in frekvence kanalov občasno posodobljena s strani ponudnika storitev. Če ste kanale na seznamu kanalov razporedili sami, lahko pride do težave. V tem primeru priporočamo, da to možnost izključite.

Seznam posnetkov* - seznam posnetih TV-oddaj.

Sporod - seznam vaših programskih opomnikov.

Nastavitve sat. krožnika** - ta meni je na voljo le v načinu DVB-52. Lahko izberete vrsto satelita, vaš transponder in vrsto LNB, ipd.

OAD (posodobitev programske opreme) - vklop/izklop programskih posodobitev OAD (prenos prek zraka).

* - **le za naprave z vgrajeno funkcijo PVR**

** - **le za modele s sprejemnikom DVB-S**

OMREŽJE

Konfiguracija omrežja - Najprej izberite vrsto omrežja. Lahko izberete brezžično (Wi-Fi) ali žično (kabelsko) povezavo.

OPOMBA: Za povezavo z internetom prek žične povezave povežite kabel Cat 5/Ethernet (ni priložen) s televizorja v vaš širokopasovni modem/usmerjevalnik.

Konfiguracija IP - Nastavite omrežne povezave LAN

- **Auto** - Za samodejno povezavo televizorja z domačim omrežjem (privzeta in zelo priporočena nastavitve)
- **Ročno** - Omogoča ročno spremembo naslova IP, omrežne maske, prehoda in podatkov DNS.

Wi-Fi konfiguracija - Nastavite brezžične omrežne povezave

– **Samodejno iskanje omrežja Wi-Fi** - Samodejno iskanje razpoložljivih brezžičnih omrežij. Izberite zeleno omrežje Wi-Fi in vnesite geslo omrežja (če je zaščiteno z geslom). Ko potrdite geslo in je to sprejeto, ne boste več vprašani po njem.

OPOMBA: Postopek vzpostavitev povezave lahko traja nekaj minut, zato bodite potrpežljivi. Ob vsakem vklopu televizorja se bo samodejno iskanje z omrežjem, kar lahko traja nekaj časa.

Info o omrežju - Informacije o omrežnih nastavitvah

Preskus omrežja - Preskus omrežne povezave.

ČAS

Auto Sync - Samodejna nastavitve časa in datuma na televizorju. Za to mora biti televizor povezan z digitalnim signalom in/ali internetno povezavo. Izključite "Auto Sync" za ročno prilagoditev nastavitve časa in datuma. Če je "Auto Sync" izključen in sta čas in datum ročno nastavljeni, bodo ti podatki ponastavljeni, ko televizor izklopite iz elektrike.

Clock - prikaz datuma in ure. Lahko ga prilagodite,

če je možnost "Auto Sync" izključena.

Čas izklopa - omogoča nastavitve določenega časa za izklop televizorja.

Čas vklopa - omogoča nastavitve določenega časa za vklop televizorja, kanala, ki ga bo prikazoval, uporabljenega vira in tudi glasnosti. To funkcijo lahko nato nastavite, da se ponavlja vsak dan ali na določen dan.

Čas spanja - omogoča nastavitve časa spanja. Televizor se po določenem času samodejno izklopi. Izkl. -> 10 min -> 20 min -> 30 min -> 60 min -> 90 min -> 120 min -> 180 min -> 240 min.

OSD časomer - prilagoditev časa prikaza zaslonkega menija na zaslonu, preden izgine.

Samodejno v pripravljenost - prilagoditev samodejnega preklopa v pripravljenost v urnih intervalih; Izkl. -> 3 h -> 4 h -> 5 h.

Časovni pas - spremenite vaš trenutni časovni pas.

ZAKLEPANJE

Zaklepanje sistema - omogoča zaklepanje ali odklepanje menija. Vnesti boste morali 4-mestno geslo. Uporabite gumb ◀ za izhod iz vnosa gesla. Uporabite gumb ▶, če želite počistiti. Privzeto geslo je 0000.

Nastavi kodo - Spremenite privzeto geslo.

Zaklepanje programa - Zaklenite določene TV-kanale.

Starševski nadzor - Zaklenite TV-kanale glede na starostno omejitev.

NASTAVITVE

Jezik - tu lahko spremenite jezik menijev.

Avdio jeziki - tu lahko spremenite jezik zvoka izbranih kanalov DVB.

Jezik podnapisov - tu lahko spremenite jezik

podnapisov izbranih kanalov DVB.

Za naglušne - če signal ponuja podporo za naglušne, lahko

predvajate podnapise s pritiskom tipke "Podnapis". Če VKLJUČITE

to nastavitve in preklopite na kanal s podporo za podnapise

za naglušne, bodo podnapisi aktivirani samodejno.

Moder zaslon - ko ni signala, spremenijo ozadje med

prozornim in modrim (na voljo le pri nekaterih virih).

PVR datotečni sistem - možnosti snemanja PVR*

– **Izberi pogon** - izberite vrata USB in particijo diska

– **Velikost časovnega zamika** - nastavite velikost

medpomnilnika časovnega zamika.

– **Formatiranje** - povezano pomnilniško napravo USB

lahko formatirate v datotečni sistem FAT 32.

OPOZORILO: VSI PODATKI NA POGONU USB BODO IZBRISANI

– **Hitrost** - preskus hitrosti pisanja povezanih pomnilniških naprav USB.

* - **le za naprave z vgrajeno funkcijo PVR**

Prva nastavitve - zažene prvo nastavitve.

Nadgradnja softvera (USB) - včasih lahko objavimo novo različico vdlane programske opreme za izboljšano delovanje televizorja (na voljo za prenos). V tem meniju lahko v televizor namestite novo programsko/vdleno programsko opremo. Več podrobnosti o postopku bo na voljo z vdleno programsko opremo. Stopite v stik s podporo za pomoč uporabnikom ali glejte spletno stran www.sharp.eu/av/.

Nadgradnja softvera (NET) - Omogoča posodobitev programske

opreme televizorja prek interneta. Ta funkcija bo poiskala novo

programsko opremo in jo posodobila, ko bo na voljo nova.

OPOMBA: Televizor bo samodejno iskal nove različice programske

opreme ob vsakem vklopu. Če je najdena nova programska

oprema, boste vprašani, ali jo želite prenesti in namestiti. Če

izberete "Da", bo TV posodobljen na najnovejšo različico.

OPOZORILO: Do konca nadgradnje ne smete izklopiti televizorja!

Ponastavitve televizorja - ponastavitve menijev na tovarniške nastavitve.

HDMI CEC* - omogoča upravljanje naprav, povezanih

prek HDMI s daljinskim upravljalnikom televizorja.

– **Seznam naprav*** - dostop do menija naprav in upravljanje

menija prek daljinskega upravljalnika televizorja.

– **HDMI CEC** - omogoči/onemogoči funkcijo HDMI CEC.

– **Samodejno v pripravljenost*** - samodejno vključi/

izključi povezane naprave prek HDMI CEC

– **HDMI ARC*** - pošlje avdio signal z zemeljske/satelitske linije

prek HDMI do sprejemnika AV brez uporabe dodatnih avdio

kablov, ta funkcija je na voljo samo na izhodu HDMI 2.

* - **povezana naprava mora podpirati HDMI CEC.**

LED stanje - uporabnik lahko VKLJUČI ali IZKLJUČI lučko indikatorja LED stanja pri upravljanju televizorja. (Ko je ta možnost IZKLJUČENA, bo lučka indikatorja LED stanja utripala pri uporabi daljinskega upravljalnika)

HbbTV - za vklop/izklopHbbTV. Če želite uporabljati HbbTV, mora biti

TV povezan z internetom, kanal pa mora podpirati storitev HbbTV.

Različica - prikaže različico programske opreme televizorja.

AQUOS NET+

AQUOS NET+ vam ponuja možnost uživanja v številnih aplikacijah ali v brskanju po spletu na vašem AQUOS LCD televizorju. Za dostop do menija AQUOS NET+ pritisnite gumb NET+ na daljinskem upravljalniku ali izberite meni v Več aplikacij meniju.

OPOMBA: Počakajte, da se TV poveže z omrežjem Wi-Fi.

To lahko traja nekaj minut po vklopu televizorja.

Po menjavi se lahko pomikate z gumbi ▲/▼/◀/▶. Za potrditev izbora, ki si ga želite ogledati/predvajati, pritisnite gumb [OK]. Za 'en korak' nazaj pritisnite gumb [Menu] in uporabite barvne gumba za dostop do dodatnih funkcij. Če želite zapustiti meni AQUOS NET+, pritisnite gumb [EXIT].

Domov - Domači zaslon s priporočenimi filmi in nedavno odprtimi programi

Vse Apps - Odpre seznam razpoložljivih programov

Filmi - Odpre seznam razpoložljivih filmov

TV oddaje - Odpre seznam razpoložljivih TV serij

Glasba - Odpre seznam razpoložljivih glasbenih spotov in glasbe

Igre - seznam iger in aplikacij v zvezi z igrari.

Šport - seznam aplikacij v zvezi s športom.

Novice - seznam novičarskih aplikacij.

Iskanje - iskanje po aplikacijah z vnosom imena ali dela imena.

My Apps - z dodajanjem aplikacij v seznam "My Apps" lahko hitro dostopate do vaših najljubših aplikacij. Če želite dodati aplikacijo na seznam, jo preprosto označite in pritisnite zelen gumb, nato se bo pojavila na seznamu "My Apps". Če želite odstraniti aplikacijo iz seznama "My Apps", jo označite in pritisnite ZELEEN gumb.

Nastavitve - v meniju z nastavitvami lahko spremenite jezik portala Aquos NET+, nastavite filter za aplikacije glede na izbrani jezik in ponastavite vse uporabniške nastavitve nazaj na privzete nastavitve.

PONASTAVITEV UPORABNIŠKIH NASTAVITEV: Če želite popolnoma ponastaviti vse uporabniške nastavitve AQUOS NET+, morate najprej vstopiti v meni z nastavitvami portala in izbrati "Reset your device" (Ponastavitev naprave"). S kazalcem izberite DA in pritisnite OK na daljinskem upravljalniku, da potrdite ponastavitev nastavitve.

OPOMBA: Naše izdelke izboljšujemo, ker upoštevamo želje uporabnikov. Ker stremimo k nenehnemu izboljševanju, bodo v portal AQUOS NET+ prihajali novi programi. Programi in vsebina na portalu AQUOS NET+ se lahko brez obvestila spremenijo. Nekaterе funkcije in vsebina morda ne bo na voljo v vaši državi.

7-dnevni TV vodič

TV vodič je na voljo v načinu digitalne TV. Ponuja informacije o prihodnjih programih (kjer to podpira digitalni kanal). Lahko si ogledate čas začetka in zaključka vseh programov in na vseh kanalih za naslednjih 7 dni in nastavite opomnike.

1. Pritisnite [TV GUIDE]. Prikazan bo TV vodič za naslednjih 7 dni.

2. Po meniju se pomikate z gumbi ▲/▼/◀/▶.

Sedaj lahko:

Snemate izbrane TV kanale in oddaje s pritiskom RDEČEGA gumba.

Nastavite opomnik z ZELEENIM gumbom.

Prejšnji dan si lahko ogledate z RUMENIM gumbom.

Naslednji dan si lahko ogledate z MODRIM gumbom.

[INFO] prikazuje

podrobne informacije o izbranem dogodku

3. Pritisnite [EXIT] za izhod iz 7-dnevnega TV vodiča.

* - **le pri modelih s funkcijo snemanja**

USB snemanje - digitalni način*

V ta televizor je vgrajena oprema za USB snemanje. Ta funkcija je na voljo v digitalnem načinu skupaj z združljivim pomnilniškim pogonom USB ali

trdim diskom USB. Prednosti so sledeče:

- Prekinitev TV predvajanja v živo in nato predvajanje, hitro predvajanje naprej/nazaj (odvisno od TV predvajanja v živo).
- Snemanje z enim gumbom, če želite snemati trenutni program.
- Enostavno programirljivo snemanje iz 7-dnevnega TV vodiča

Zaradi tehnične narave izdelka morate uporabljati pomnilniško napravo USB visoke hitrosti (ker televizor hkrati zapisuje in bere s pomnilniške naprave, morda nekatere niso primerne).

Minimalne specifikacije - pomnilniška naprava USB

- **Hitrost branja** - 20 Mb/s (megabajtov na sekundo)
- **Hitrost zapisovanja** - 6 Mb/s (megabajtov na sekundo)

Prekinitev televizorja v živo (časovni zamik)*

Prekinitev predvajanja televizorja v živo je zelo preprosta.

- Pritisnite gumb za predvajanje/prekinitev in televizor bo prekinil in začel snemati vsebino v živo. Za nadaljevanje gledanja znova pritisnite gumb za predvajanje/prekinitev. Pritisnite hitro predvajanje naprej za pomik naprej na posnetku (npr. da preskočite ogled).
- Pritisnite hitro previjanje nazaj za pomik nazaj na posnetku (npr. če ste previli preveč naprej).

NASVET: Ko televizor preklopite v način pripravljenosti ali spremenite kanal, se pomnilnik časovnega zamika izbršiše. Za ponovni zagon časovnega zamika morate pritisniti gumb za predvajanje/prekinitev.

Snemanje z enim gumbom

Kadarkoli se lahko odločite in začnete snemati trenutni kanal, ki ga gledate. Za to pritisnite gumb [REC].

NASVET: Ta televizor ima en TV sprejemnik, zato lahko snema le kanal, ki ga gledate, ali snema en kanal, ko je televizor v stanju pripravljenosti.

OPOMBA: Funkcija USB snemanja je na voljo samo v načinu digitalne TV. Zaradi zakonske zaščite pred kopiranjem in nelegalnim kopiranjem/snemanjem ni mogoče snemati na/iz katerega koli drugega vhodnega/izhodnega vira.

* - **le za naprave z vgrajeno funkcijo PVR**

MHL

Vrata MHL (HDMI 3) - MHL je žična rešitev, ki omogoča visoko kakovosten dostop do medijev z vašega telefona ali tabličnega računalnika za prikaz na velikem zaslonu. S povezovanjem kabla MHL (naprodaj posebej) iz vaše mobilne naprave v televizor lahko predvajate vse vaše video posnetke, igre in fotografije neposredno na vašem televizorju. MHL preprosto podvoji zaslon vaše mobilne naprave, zato bo funkcija delovala z vsemi aplikacijami, obenem pa boste polnili vašo napravo.

Podatkovna kartica

Blagovna znamka	SHARP					
Model	LC-32CHG6352E	LC-32CFG6352E	LC-40CFG6352E	LC-43CFG6352E	LC-49CFG6352E	LC-55CFG6352E
Razred energetske učinkovitosti	A+	A+	A+	A+	A+	A+
Vidna velikost ekrana (diagonala)	32" / 81cm	32" / 81cm	40" / 102cm	43" / 109cm	49" / 123cm	55" / 139cm
Poraba energije vključene naprave	31,0 W	31,0 W	45,0 W	50,0 W	67,0 W	85,0 W
Letna poraba energije*	45 kWh	45 kWh	66 kWh	73 kWh	98 kWh	124 kWh
Poraba energije v načinu pripravljenosti**	<0,50 W	<0,50 W	<0,50 W	<0,50 W	<0,50 W	<0,50 W
Poraba energije v izkl. stanju	N/A					
Ločljivost zaslona	1366 (H) x 768 (V)	1920 (H) x 1080 (V)	1920 (H) x 1080 (V)	1920 (H) x 1080 (V)	1920 (H) x 1080 (V)	1920 (H) x 1080 (V)

* - Poraba energije XYZ kWh na leto, temelji na porabi energije televizorja, ki 365 dni deluje 4 ure dnevno. Dejanska poraba energije je odvisna od načina uporabe televizorja.

** - ko televizor ni vključen z daljinskim upravljalnikom in nobena funkcija ni aktivna

Σημαντικές οδηγίες ασφάλειας



Διαβάστε αυτές τις οδηγίες ασφάλειας και λάβετε υπόψη τις ακόλουθες προειδοποιήσεις πριν λειτουργήσετε τη συσκευή:

Για την αποφυγή φωτιάς, έχετε πάντοτε σε απόσταση από το προϊόν αυτό κεριά ή άλλο είδους φλόγες.



- Οι τηλεόρασεις με μέγεθος οθόνης 43" ή περισσότερο πρέπει να ανυψώνονται και να μεταφέρονται τουλάχιστον από δύο άτομα.
- Η τηλεόραση αυτή δεν περιέχει τμήματα που μπορούν να επισκευαστούν από τον χρήστη. Σε περίπτωση βλάβης, επικοινωνήστε με τον κατασκευαστή ή τον εξουσιοδοτημένο αντιπρόσωπο σέρβις. Η επαφή με ορισμένα τμήματα στο εσωτερικό της τηλεόρασης μπορεί να φέρει σε κίνδυνο τη ζωή σας. Η εγγύηση δεν καλύπτει βλάβες που προκαλούνται από επισκευές που έχουν πραγματοποιηθεί από μη εξουσιοδοτημένα τρίτα μέρη.
- Μην αφαιρείτε το πίσω τμήμα της συσκευής.
- Η συσκευή αυτή έχει σχεδιαστεί για τη λήψη και αναπαραγωγή σημάτων βίντεο και ήχου. Οποιαδήποτε άλλη χρήση απαγορεύεται αυστηρώς.
- Μην εκθέτετε την τηλεόραση σε στάξιμο ή πιτσιλισμα υγρών.
- Για να αποσυνδέσετε την τηλεόραση από την παροχή ρεύματος, τραβήξτε το βύσμα του καλωδίου από την πρίζα.
- Αν το καλώδιο τροφοδοσίας παρουσιάζει φθορά, πρέπει να αντικατασταθεί από τον κατασκευαστή, έναν αντιπρόσωπο σέρβις ή από άλλο εξουσιοδοτημένο άτομο για την αποφυγή κινδύνου.
- Η ιδανική απόσταση παρακολούθησης της τηλεόρασης είναι περίπου πέντε φορές μεγαλύτερη από τη διαγώνιο της οθόνης. Οι ανακλάσεις άλλων πηγών φωτισμού στην οθόνη μπορεί να επιδεινώσουν την ποιότητα της εικόνας.
- Βεβαιωθείτε πως εξασφαλίζεται επαρκής αερισμός για την τηλεόραση και πως δεν είναι κοντά σε άλλες συσκευές και άλλα έπιπλα.
- Εγκαταστήστε το προϊόν τουλάχιστον 15 εκατ. μακριά από τον τοίχο για επαρκή αερισμό.
- Βεβαιωθείτε πως τα ανοίγματα αερισμού δεν καλύπτονται από εφημερίδες, τραπεζομάντιλα, κουρτίνες, κτλ.
- Η τηλεόραση έχει σχεδιαστεί για χρήση σε ήπιο κλίμα.
- Η τηλεόραση έχει σχεδιαστεί αποκλειστικά για λειτουργία σε ξηρό μέρος. Κατά τη χρήση της τηλεόρασης σε εξωτερικό χώρο, βεβαιώστε πως προστατεύεται από την υγρασία (βροχή, πιτσιλισμα από νερό). Ποτέ μην την εκθέτετε σε υγρασία.
- Μην τοποθετείτε οποιοδήποτε αντικείμενο, δοχείο με υγρό, όπως βάζο, κ.τ.λ. στην τηλεόραση. Αν τα δοχεία αυτά κουνηθούν, μπορεί να αποτελέσουν απειλή για την ηλεκτρική ασφάλεια. Τοποθετήστε την τηλεόραση αποκλειστικά σε επίπεδες και σταθερές επιφάνειες. Μην τοποθετείτε αντικείμενα όπως εφημερίδες ή κουβέρτες, κτλ. επάνω ή κάτω από την τηλεόραση.
- Βεβαιωθείτε πως η συσκευή δεν είναι τοποθετημένη επάνω σε ηλεκτρικά καλώδια, καθώς αυτά μπορεί να φθαρούν. Κινητά τηλέφωνα και άλλες συσκευές όπως προσαρμογείς WLAN, κάμερες παρακολούθησης με ασύρματη μετάδοση σήματος, κτλ. μπορεί να προκαλούν ηλεκτρομαγνητική παρεμβολή και δεν θα πρέπει να τοποθετούνται κοντά στη συσκευή.
- Μην τοποθετείτε τη συσκευή κοντά σε θερμαντικά στοιχεία ή σε μέρος που εκτίθεται απευθείας σε ηλιακό φως, καθώς αυτό μπορεί να επηρεάσει δυσμενώς την ψύξη της συσκευής. Η συσσώρευση θερμότητας είναι επικίνδυνη και μπορεί να μειώσει σημαντικά τη διάρκεια ζωής της συσκευής. Προκειμένου να διασφαλιστεί η ασφάλεια, ζητήστε από ένα εξουσιοδοτημένο άτομο να απακρυφίσει τη σκόνη από τη συσκευή.
- Προσπαθήστε να αποφύγετε την πρόκληση φθοράς στο καλώδιο τροφοδοσίας ή στο μετασχηματιστή ρεύματος. Η συσκευή μπορεί να συνδεθεί μόνο με τον παρεχόμενο μετασχηματιστή/καλώδιο τροφοδοσίας.
- Η καταγίγες είναι επικίνδυνες για όλες τις ηλεκτρικές συσκευές. Αν υποστεί ζημιά η καλώδιος τροφοδοσίας ή της κεραίας από κεραυνό, είναι πιθανό να προκληθεί βλάβη στη συσκευή, ακόμα και αν είναι απενεργοποιημένη. Θα πρέπει να αποσυνδέετε όλα τα καλώδια και τα βύσματα από τη συσκευή πριν από μια καταιγίδα.
- Για να καθαρίσετε την οθόνη της συσκευής, χρησιμοποιείτε μόνο ένα υπόλο και μαλακό πανί. Χρησιμοποιείτε μόνο καθαρό νερό, ποτέ καθαριστικά και σε καμία περίπτωση μη χρησιμοποιήσετε διαλυτικά.
- Τοποθετήστε την τηλεόραση κοντά στον τοίχο για την αποφυγή της πιθανότητας να πέσει αν την σπρώξετε.
- ΠΡΟΕΙΔΟΠΟΙΗΣΗ - Ποτέ μην τοποθετείτε την τηλεόραση σε ασταθές σημείο. Η τηλεόραση μπορεί να πέσει, προκαλώντας σοβαρό ατομικό τραυματισμό ή θάνατο. Πολλοί τραυματισμοί, ιδιαίτερα παιδιών, μπορούν να αποτραπούν λαβιάνοντας απλά μέτρα προστασίας, όπως:
- Χρησιμοποιείτε έπιπλα ή βάσεις που συστηθούν από τον κατασκευαστή της τηλεόρασης.
- Χρησιμοποιείτε μόνο έπιπλα που μπορούν να υποστηρίξουν με ασφάλεια την τηλεόραση.
- Βεβαιώστε πως η τηλεόραση δεν προεξέχει από την άκρη του επίπλου στο οποίο στηρίζεται.
- Μην τοποθετείτε την τηλεόραση σε ψηλό έπιπλο (για παράδειγμα, ντουλάπια σερβιτών ή βιβλιοθήκες) χωρίς να αγκυρώσετε τόσο το έπιπλο όσο και την τηλεόραση με κατάλληλη στήριξη.
- Μην τοποθετείτε την τηλεόραση σε ύψος ή άλλο υλικό που μπορεί να βρίσκεται μεταξύ της τηλεόρασης και του επίπλου στο οποίο στηρίζεται.
- Εκπαιδύστε τα παιδιά σχετικά με τον κίνδυνο που υπάρχει όταν σκαρφάζουν στο έπιπλο για να φτάσουν την τηλεόραση ή το χειριστήριο της.
- Βεβαιώστε πως τα παιδιά δεν σκαρφάζουν και δεν κρέμονται από την τηλεόραση.
- Αν διατηρήσετε την υπάρχουσα τηλεόρασή σας και την τοποθετήσετε σε άλλη θέση, τα ίδια μέτρα θα πρέπει να ληφθούν, όπως παραπάνω.
- Οι οδηγίες που παρουσιάζονται παρακάτω είναι οι ασφαλέστεροι τρόπος εγκατάστασης της τηλεόρασης, στερεώνοντάς την στον τοίχο, αποφεύγοντας έτσι την πιθανότητα να πέσει προς τα εμπρός και να προκαλέσει τραυματισμό και βλάβη.
- Για αυτόν τον τύπο εγκατάστασης, θα χρειαστεί καλώδιο στερέωσης. Α) Χρησιμοποιήστε μία/και τις δύο σπές επιτοίχιας στήριξης και βίδες στο επάνω μέρος (οι βίδες παρέχονται ήδη μέσα στις σπές επιτοίχιας στήριξης) στηρίξτε το ένα άκρο του καλωδίου στερέωσης στην τηλεόραση.
- Β) Ασφαλίστε το άλλο άκρο του/των καλωδίου/ων στερέωσης στον τοίχο.
- Το λογισμικό που περιέχεται στην τηλεόραση και η διάταξη OSD (προβολής μηνυμάτων επί της οθόνης) μπορεί να αλλάξουν χωρίς ειδοποίηση.
- Σημείωση: Σε περίπτωση ηλεκτροστατικής εκκένωσης (ESD), η συσκευή μπορεί να μη λειτουργεί σωστά. Σε τέτοια περίπτωση, απενεργοποιήστε την τηλεόραση και ενεργοποιήστε την ξανά. Η τηλεόραση θα λειτουργήσει κανονικά.

Προειδοποίηση:

- Μην χρησιμοποιείτε την τηλεόραση απευθείας μόλις την αφαιρέσετε από τη συσκευασία. Περιμένετε ώπου να ζεσταθεί η τηλεόραση σε θερμοκρασία δωματίου πριν την χρησιμοποιήσετε.

- Ποτέ μη συνδέετε οποιαδήποτε εξωτερική συσκευή σε μια συσκευή που είναι ενεργοποιημένη. Απενεργοποιήστε όχι μόνο την τηλεόραση, αλλά επίσης τις συσκευές που πρόκειται να συνδέσετε! Συνδέστε το βύσμα της τηλεόρασης στην ηλεκτρική πρίζα αφού συνδέσετε οποιαδήποτε εξωτερική συσκευή και την κεραιά!
- Βεβαιώσετε πάντοτε πως η πρόσβαση στο καλώδιο τροφοδοσίας της τηλεόρασης δεν παρεμποδίζεται.
- Η συσκευή δεν έχει σχεδιαστεί για χρήση σε θέση εργασίας εξοπλισμένη με θρόνον.
- Η συστηματική χρήση ακουστικών σε υψηλή ένταση ήχου μπορεί να οδηγήσει σε μη αντιστρέψιμη απώλεια ακοής.
- Εξασφαλίστε την απόρριψη της συσκευής και οποιωνδήποτε εξαρτημάτων, περιλαμβανομένων των μπαταριών, με τρόπο που δεν θίγει το περιβάλλον. Αν έχετε αμφιβολία, επικοινωνήστε με την τοπική αρχή για πληροφορίες σχετικά με την ανακύκλωση.
- Κατά την εγκατάσταση της συσκευής, μην ξεχνάτε πως οι επιφάνειες των επίπλων έχουν επικάλυψη από βερνίκι, πλαστικό χρώμα, κτλ. ή μπορεί να είναι γυαλισμένες. Ενδέχεται να προκληθεί αντίδραση ανάμεσα στα χημικά που περιέχονται στα προϊόντα αυτά και στη βήση της τηλεόρασης. Αυτό μπορεί να έχει ως αποτέλεσμα να κολλήσουν τμήματα του υλικού στην επιφάνεια του επίπλου και είναι πιθανό να είναι δύσκολο, αν όχι αδύνατο, να ξεκολλήσουν.
- Η οθόνη της τηλεόρασής σας έχει παραχθεί υπό τις πιο υψηλές συνθήκες και έχει ελεγχθεί λεπτομερώς για ελαττωματικά πίξελ. Λόγω των τεχνολογικών ιδιοτήτων της διαδικασίας κατασκευής, είναι αδύνατο να αποκλειστεί η ύπαρξη μικρού αριθμού ελαττωματικών σημείων στην οθόνη (ακόμη και με τη μέγιστη φροντίδα κατά την παραγωγή). Τα ελαττωματικά αυτά πίξελ δεν θεωρούνται βλάβη σύμφωνα με τους όρους της εγγύησης, εφόσον το πλήθος τους δεν είναι μεγαλύτερο από τα όρια που καθορίζονται από την οδηγία DIN.
- Ο κατασκευαστής δεν φέρει καμία ευθύνη και δεν έχει καμία υποχρέωση έναντι ζητημάτων εξυπηρέτησης του πελάτη που σχετίζονται με περιεχόμενο ή υπηρεσίες τρίτων. Οποιοσδήποτε ερωτήσεις, σχόλια ή αιτήματα εξυπηρέτησης του πελάτη που σχετίζονται με περιεχόμενο ή υπηρεσία τρίτων θα πρέπει να απευθύνονται απευθείας στον αρμόδιο πάροχο του περιεχομένου ή της υπηρεσίας.
- Είναι πιθανό να μην έχετε πρόσβαση σε περιεχόμενο ή υπηρεσίες από τη συσκευή για ένα πλήθος λόγων που δεν σχετίζονται με την ίδια τη συσκευή, περιλαμβανομένων, ενδεικτικά και όχι περιοριστικά, διακοπής ρεύματος, προβλήματος της σύνδεσης στο ίντερνετ, ή αποτυχίας οσωτής διαμόρφωσης της συσκευής. Η εταιρεία Universal Media Corporation, καθώς και οι διευθυντές, προϊστάμενοι, υπάλληλοι, εκπρόσωποι, ανάδοχοι και οι θυγατρικές της εταιρείας δεν έχουν καμία υποχρέωση ενώπιον του πελάτη ή οποιουδήποτε τρίτου όσον αφορά σε τέτοιου είδους αστοχίες ή διακοπές συντήρησης, ανεξαρτήτως της αιτίας ή της πιθανότητας αποφυγής τους.
- Κάθε περιεχόμενο ή υπηρεσία τρίτων, στα οποία είναι δυνατή η πρόσβαση μέσω αυτής της συσκευής, παρέχεται σε σας "ως είναι" και "ως διατίθεται", η δε εταιρεία Universal Media Corporation και οι θυγατρικές της δεν παρέχουν καμία εγγύηση ή εκπροσώπηση οποιασδήποτε φύσης προς τον πελάτη, ρητή ή σιωπηρή, περιλαμβανόμενα ενδεικτικά και όχι περιοριστικά οποιοσδήποτε εγγυήσεις εμπροσθιότητας, μη παραβίασης δικαιωμάτων, καταλληλότητας για συγκεκριμένο σκοπό ή οποιοσδήποτε εγγυήσεις καταλληλότητας, διαθεσιμότητας, ακρίβειας, πληρότητας, ασφάλειας, τίτλου, χρησιμότητας, απουσίας αμέλειας, λειτουργίας απαλλαγμένης από σφάλματα, αδιάλειπτης λειτουργίας, χρήσης περιεχομένου ή υπηρεσιών που παρέχονται προς τον πελάτη, καθώς και τυχόν εγγυήσεις ότι το περιεχόμενο ή οι υπηρεσίες θα ανταποκρίνονται στις απαιτήσεις ή τις προσδοκίες του πελάτη.
- Η 'Universal Media Corporation' δεν είναι αντιπρόσωπος και δεν αναλαμβάνει καμία ευθύνη για τις πράξεις ή τις παραλείψεις τρίτων παρόχων περιεχομένου ή υπηρεσιών, καθώς και για οποιαδήποτε πτυχή περιεχομένου ή υπηρεσίας που σχετίζεται με τους εν λόγω τρίτους παρόχους.
- Η 'Universal Media Corporation' και/ή οι θυγατρικές της δεν έχουν σε καμία περίπτωση καμία υποχρέωση ενώπιον του πελάτη ή κανενός

τρίτου για οποιοσδήποτε άμεσες, έμμεσες, ειδικές, απρόβλεπτες, ποινικές, συνεπαγόμενες ή άλλες ζημίες, είτε η θεωρούμενη υποχρέωση βασίζεται σε σύμβαση, αδικπραξία, αμέλεια, ρήξη εγγύησης, ορθή ή άλλη υποχρέωση και ανεξάρτητα από το αν η Universal Media Corporation και/ή οι θυγατρικές της ειδοποιήθηκαν για την πιθανότητα ανάκυψης των εν λόγω ζημιών.

Σημαντικές πληροφορίες σχετικά με τη χρήση για βιντεοπαιχνίδια, υπολογιστές, υπότιτλους και προβολές σταθερής εικόνας άλλου είδους

- Η εκτεταμένη χρήση υλικού προγράμματος με σταθερή εικόνα μπορεί να προκαλέσει μόνιμο "σκιάδες είδωλο" στην οθόνη LCD(φαινόμενο που εσφαλμένα αποκαλείται μερικές φορές "κάψιμο της οθόνης"). Στη συνέχεια, το σκιάδες αυτό είδωλο είναι μόνα ορατό στο φόντο της οθόνης. Η βλάβη αυτή είναι μη αντιστρέψιμη. Μπορείτε να αποφύγετε τη βλάβη αυτού του είδους ακολουθώντας τις παρακάτω οδηγίες:
- Μειώστε τη ρύθμιση φωτεινότητας/αντίθεσης στο κατώτατο ορατό επίπεδο.
- Μην προβάλετε σταθερή εικόνα για μεγάλο χρονικό διάστημα. Αποφύγετε την προβολή:
 - » Της ώρας και πινάκων πληροφοριών teletext,
 - » Του μενού τηλεόρασης/DVD, π.χ. περιεχόμενα DVD,
 - » Σε κατάσταση „Παύσης“ (αναμονή): Μη χρησιμοποιείτε αυτή τη λειτουργία για μεγάλο χρονικό διάστημα, π.χ. κατά την παρακολούθηση ενός DVD ή βίντεο.
 - » Απενεργοποιείτε τη συσκευή αν δεν τη χρησιμοποιείτε.

Μπαταρίες

- Παρατηρήστε τη σωστή πολιτικότητα κατά την εγκατάσταση των μπαταριών.
- Μην εκθέτετε τις μπαταρίες σε υψηλές θερμοκρασίες και μην τις τοποθετείτε σε θέσεις όπου η θερμοκρασία μπορεί να αυξηθεί γρήγορα, π.χ. κοντά σε φωτιά ή σε άμεσο ηλιακό φως.
- Μην εκθέτετε τις μπαταρίες σε υπερβολική εκπεμπόμενη θερμότητα, μην τις πετάτε στη φωτιά, μην τις αποσυρμαρμολογείτε και μην επιχειρείτε να επαναφορτίσετε μη επαναφορτιζόμενες μπαταρίες. Μπορεί να διαρρεύσουν ή να εκραγούν.
 - » Ποτέ μη χρησιμοποιείτε διαφορετικές μπαταρίες μαζί ή αναμειγνύετε νέες και παλιές μπαταρίες.
 - » Απορρίπτετε τις μπαταρίες με τρόπο φιλικό προς το περιβάλλον.
 - » Η νομοθεσία των περισσότερων χωρών της ΕΕ περιέχει ρυθμιστικές διατάξεις για την απόρριψη μπαταριών.



Απόρριψη

- Μην απορρίπτετε την τηλεόραση αυτή με τα οικιακά απορρίμματα γενικής φύσης. Επιστρέψτε την σε προσδιορισμένο σημείο περιυλλογής για την ανακύκλωση ΑΗΗΕ (Αποβλήτων Ηλεκτρικού Ηλεκτρονικού Εξοπλισμού). Κάνοντάς το αυτό, συμβάλλετε στη συντήρηση πόρων και στην προστασία του περιβάλλοντος. Επικοινωνήστε με τον τοπικό σας έμπορο ή τις τοπικές αρχές για περισσότερες πληροφορίες.



Δήλωση CE:

- Με το παρόν, η Universal Media Corporation s.r.o. δηλώνει πως αυτή η τηλεόραση LED συμμορφώνεται με τις ουσιαστικές απαιτήσεις και άλλες σχετικές διατάξεις του Κανονισμού Ραδιοεξοπλισμού και τηλεπικοινωνιακού τεραματικού εξοπλισμού (RED) 2014/53/EU. <http://www.sharp.eu/av/documents-of-conformity>.

Εμπορικά σήματα

- Οι όροι HDMI και HDMI High-Definition Multimedia Interface και το λογότυπο HDMI είναι εμπορικά σήματα ή σήματα κατατεθέντα της HDMI Licensing, LLC στις Ηνωμένες Πολιτείες και σε άλλες χώρες.
- Το λογότυπο "HD TV" είναι εμπορικό σήμα της DIGITALEUROPE.
- Το λογότυπο "HD TV 1080p" είναι εμπορικό σήμα της DIGITALEUROPE.
- Το λογότυπο DVB είναι το σήμα κατατεθέν του εγχειρήματος Εκπομπής Ψηφιακού Βίντεο (Digital Video Broadcasting - DVB).
- Δημιουργήθηκε με άδεια από την Dolby Laboratories. Το Dolby, Dolby Audio και το σύμβολο διπλού D αποτελούν εμπορικά σήματα της Dolby Laboratories.
- Για ευρεσιτεχνίες σχετικές με το DTS, ανατρέξτε στην ιστοσελίδα <http://patents.dts.com>. Κατασκευάζεται κατόπιν άδειας από την DTS Licensing Limited. Το DTS, το Σύμβολο, & το DTS και το Σύμβολο μαζί αποτελούν εμπορικά σήματα κατατεθέντα. DTS TruSurround είναι εμπορικό σήμα της DTS, Inc. © DTS, Inc. Με την επιφύλαξη όλων των δικαιωμάτων.
- Το YouTube και το λογότυπο YouTube είναι εμπορικά σήματα της Google Inc
- Το λογότυπο Wi-Fi CERTIFIED αποτελεί σήμα πιστοποίησης της Wi-Fi Alliance.
- Τα Wi-Fi CERTIFIED Miracast και Miracast είναι εμπορικά σήματα της Wi-Fi Alliance.
- Το DLNA, το λογότυπο DLNA και το DLNA CERTIFIED είναι εμπορικά σήματα, σήματα υπηρεσιών και σήματα πιστοποίησης της Digital Living Network Alliance.
- Το Harman Kardon είναι εμπορικό σήμα της HARMAN International Industries, Incorporated, κατατεθέν στις Ηνωμένες Πολιτείες και/ή σε άλλες χώρες.

Τι περιλαμβάνεται στο κουτί

Η προμήθεια αυτής της τηλεόρασης περιλαμβάνει τα ακόλουθα τμήματα:

• 1x Τηλεόραση	• 1x Καλώδιο RF
• 1x Τηλεχειριστήριο	• 1x Πακέτο εγκατάστασης βάσης τηλεόρασης
• 2x Μπαταρίες AAA	• 1x Εγχειρίδιο χρήστη
• 1x Καλώδιο προσαρμογής μίνι συστατικό	• 1x Καλώδιο προσαρμογής μίνι σύνθετο

Σύνδεση της βάσης

Ακολουθήστε τις οδηγίες στην τελευταία σελίδα αυτού του εγχειριδίου χρήστη.

Στερέωση της τηλεόρασης στον τοίχο

1. Αφαιρέστε τις τέσσερις βίδες που παρέχονται από τις οπές στερέωσης τοίχου.
2. Το στήριγμα τοίχου μπορεί πλέον να συνδεθεί εύκολα στις τέσσερις στερέωσης τοίχου στην πλάτη της τηλεόρασης.
3. Εγκαταστήστε τον βραχίονα στήριξης τοίχου στην τηλεόραση σύμφωνα με τις οδηγίες του κατασκευαστή του βραχίονα.

Ξεκινώντας - αρχικό σήσιμο

1. Χρησιμοποιώστε το παρεχόμενο καλώδιο RF, συνδέστε την τηλεόραση στη πρίζα της τηλεοπτικής κεραίας στον τοίχο.
2. Για ενσύρματη σύνδεση στο ίντερνετ, συνδέστε ένα καλώδιο Cat 5/ Ethernet (δεν παρέχεται) από την τηλεόραση στο ευρυζωνικό μόντεμ/ ρούτερ.
3. Τοποθετήστε τις παρεχόμενες μπαταρίες μέσα στο τηλεχειριστήριο.
4. Συνδέστε το καλώδιο τροφοδοσίας στην ηλεκτρική πρίζα. Η τηλεόραση θα πρέπει να ενεργοποιηθεί αυτόματα μόλις συνδεθεί στο ρεύμα.

α) Αν η τηλεόραση ενεργοποιηθεί αυτόματα και εμφανιστεί η οθόνη πρώτης εγκατάστασης αλλά η τηλεόραση δεν ανταποκρίνεται στο τηλεχειριστήριο, πατήστε και κρατήστε πατημένα το KIPRINO και το ΜΠΛΕ κουμπί στο τηλεχειριστήριο για μερικά δευτερόλεπτα. Η ένδειξη ισχύος αναβοσβήνει 5 φορές επιβεβαιώνοντας πως έχει πραγματοποιηθεί ζεύξη ανάμεσα στην τηλεόραση και το τηλεχειριστήριο.

β) Αν η τηλεόραση δεν ενεργοποιηθεί αυτόματα θα χρειαστεί να την ενεργοποιήσετε χρησιμοποιώντας το κουμπί αναμονής στην τηλεόραση (όχι στο τηλεχειριστήριο). Εφόσον ενεργοποιηθεί, πατήστε το κουμπί αναμονής στην τηλεόραση μία φορά, ώστε να εμφανιστεί το 'μενού ζεύξης', εκτελέστε κύλιση προς τα κάτω και σημειώστε την επιλογή 'Ζεύξη με το τηλεχειριστήριο' πατώντας το κουμπί CH+/CH- της τηλεόρασης (λειτουργία κύλισης προς τα πάνω/κάτω στο μενού), στη συνέχεια πατήστε το κουμπί αναμονής της τηλεόρασης (λειτουργία OK στο μενού) για επιβεβαίωση της επιλογής σας, στη συνέχεια με το τηλεχειριστήριο, πατήστε και κρατήστε πατημένα το KIPRINO και το ΜΠΛΕ κουμπί για μερικά δευτερόλεπτα, ώστε να αναβοσβήσει 5 φορές η ένδειξη ισχύος και να επιβεβαιωθεί πως πραγματοποιήθηκε ζεύξη ανάμεσα στην τηλεόραση και το τηλεχειριστήριο.

5. Θα δείτε τώρα την υποδοχή με την οθόνη **Πρώτη εγκατάσταση**. Αν δεν εμφανιστεί, στο τηλεχειριστήριο, πατήστε [MENOY] και στη συνέχεια 8-8-8-8 και θα εμφανιστεί το μενού. Αν θέλετε να κάνετε αλλαγές σε οποιαδήποτε από τις προεπιλεγμένες ρυθμίσεις, χρησιμοποιήστε τα κουμπιά κύλισης ▲/▼/◀/▶. Για έξοδο από αυτό το μενού σε οποιαδήποτε στιγμή, πατήστε το κουμπί [EXIT].
6. **Ορίστε τις επιθυμητές ρυθμίσεις στην οθόνη ΠΡΩΤΗ ΕΓΚΑΤΑΣΤΑΣΗ.**
 - ΒΗΜΑ 1** - Ορίστε τη γλώσσα για το Μενού της τηλεόρασης.
 - ΒΗΜΑ 2** - Ορίστε τη χώρα σας.
 - ΒΗΜΑ 3** - Ορίστε τύπο σύνδεσης δικτύου. Αν επιθυμείτε να παραλείψετε αυτό το βήμα και να συνδέσετε την τηλεόραση σε δίκτυο αργότερα, επιλέξτε Παράλειψη ρύθμισης δικτύου
 - ΒΗΜΑ 4** - Επιλέξτε την τοποθεσία της τηλεόρασης. Για οικιακή χρήση, επιλέξτε Οικία. Για λειτουργία επίδειξης σε κατάστημα, επιλέξτε Κατάστημα.
 - ΒΗΜΑ 5** - Επιλέξτε αν η τηλεόραση έχει βάση, ή αν είναι στερεωμένη στον τοίχο. Η τηλεόραση θα ορίσει τις βέλτιστες ρυθμίσεις ήχου για την καθορισμένη επιλογή.
 - ΒΗΜΑ 6** - Επιλέξτε την πηγή εισόδου που επιθυμείτε να χρησιμοποιήσετε. Αν έχετε συνδέσει καλώδιο RF (κεραία) απευθείας στην τηλεόραση, επιλέξτε DTV. Αν έχετε συνδέσει απευθείας δορυφορικό δέκτη στην τηλεόραση, επιλέξτε DVB-S*. Σε περίπτωση που χρησιμοποιείτε εξωτερικό αποκωδικοποιητή, επιλέξτε τη σωστή είσοδο με την οποία έχει συνδεθεί στην τηλεόραση.
7. Αν στο τελευταίο βήμα επιλέξατε DTV ή DVB-S2, θα ερωτηθείτε αν επιθυμείτε τον συντονισμό καναλιών. Αν επιλέξετε "Όχι", μπορείτε να πραγματοποιήσετε αργότερα τον συντονισμό των καναλιών από το μενού ΡΥΘΜΙΣΕΙΣ/KANAΛI. Αν επιλέξετε "Ναι", εμφανίζεται το μενού συντονισμού.

Συντονισμός ψηφιακής τηλεόρασης (DTV): Στη ρύθμιση Κεραία DVB, επιλέξτε τον τύπο το σήματος που διατίθεται. Επίγιο (DVB-T) ή Καλωδιακό (DVB-C). Στη συνέχεια μεταβείτε στην επιλογή Αυτόματος συντονισμός και ορίστε τις επιθυμητές ρυθμίσεις. Επιλέξτε και πάλι Αυτόματος συντονισμός για έναρξη του συντονισμού καναλιών. **Δορυφορικός συντονισμός (DVB-S2)*:** Μεταβείτε στην επιλογή Αυτόματος συντονισμός και επιλέξτε Δορυφορικός. Εδώ μπορείτε να επιλέξετε μεταξύ των διαφόρων δορυφόρων. Επιλέξτε τον δορυφόρο που επιθυμείτε να συντονιστεί πατώντας το κουμπί OK στο τηλεχειριστήριο. Στη συνέχεια, επιστρέψτε στο προηγούμενο μενού πατώντας το κουμπί BACK στο τηλεχειριστήριο και επιλέξτε Αυτόματος συντονισμός για έναρξη του συντονισμού καναλιών.

ΣΗΜΕΙΩΣΗ: Για συντόμηση του χρόνου συντονισμού για δορυφορικά κανάλια, ορισμένες χώρες έχουν προεγκαταστήσει έναν κατάλογο καναλιών για τους πιο δημοφιλείς δορυφόρους στη συγκεκριμένη περιοχή. Αν αυτό ισχύει για την χώρα που επιλέξατε, θα ερωτηθείτε αν επιθυμείτε τη φόρτωση του προεγκαταστημένου καταλόγου. Αν επιλέξετε "Ναι", θα πραγματοποιηθεί εισαγωγή του καταλόγου δορυφορικών καναλιών στην τηλεόραση μέσα σε λίγα δευτερόλεπτα. **ΣΥΜΒΟΥΛΗ:** Αν λείπουν κανάλια, αυτό οφείλεται πιθανώς στην ισχύ του σήματος. Θα πρέπει να σκεφτείτε να συνδέσετε ενισχυτή σήματος και να πραγματοποιήσετε εκ νέου συντονισμό της τηλεόρασης.

* - Διατίθεται μόνο για τηλεοράσεις με δέκτη DVB-S

Τηλεχειριστήριο

Τηλεχειριστήριο ραδιοσυνοχήτων - Δεν απαιτείται πλέον να στοχεύετε την τηλεόραση! Ανατρέξτε στην εικόνα του τηλεχειριστηρίου στη δεύτερη σελίδα αυτού του εγχειριδίου χρήστη.

1. **Ψ ANAMONH** - Ενεργοποιήστε την τηλεόραση όταν βρίσκεται σε κατάσταση αναμονής και αντιστρόφως.
2. **NETFLIX** - Εμφανίζει το μενού NETFLIX.
3. **MUTE** - Ακυρώστε τον ήχο ή επαναφέρετέ τον.
4. **0 - 9** - για απευθείας επιλογή τηλεοπτικού καναλιού.

5. **YouTube** – Εμφανίζει την εφαρμογή YouTube.
6. **NET+** – Εμφανίζει το μενού AQUOS NET+.
7. **SOURCE** – Για εμφάνιση του μενού εισόδου/πηγής.
8. **TV GUIDE**– Ανοίγει τον 7ήμερο Οδηγό Τηλεοπτικού Προγράμματος (Ψηφιακή λειτουργία).
9.  – Για επιστροφή στο προηγούμενο κανάλι που προβλήθηκε.
10. **DTV** – Μεταβείτε σε πηγή ψηφιακής τηλεόρασης.
11. **VOL ▲/▼** – Για αύξηση / μείωση της έντασης ήχου.
12. **FAV** – Για εμφάνιση του μενού αγαπημένων.
13. **INFO** – Πιέστε μία φορά για πληροφορίες καναλιού για το τρέχον/προσέχες περιεχόμενο. Πιέστε δύο φορές για πληροφορίες προγράμματος σχετικά με το τρέχον πρόγραμμα.
14. **CH ▲/▼** – Για αύξηση ή μείωση του αριθμού καναλιού που προβάλλεται.
15. **SUBTITLE** – Για εναλλαγή των διαλόγων στο κάτω μέρος της οθόνης (ενεργοποίηση/απενεργοποίηση).
16. **TELETEXT** – Λειτουργία teletext - Για μετάβαση σε Teletext.
17. **MENU** – Για εμφάνιση του μενού OSD (προβολής μηνυμάτων επί της οθόνης).
18. **BACK** – Επιστροφή στο προηγούμενο μενού.
19. **EXIT** – Για έξοδο από όλα τα μενού.
20. (**▲/▼/◀/▶/OK**) – Επιτρέπουν την πλοήγηση στα μενού της οθόνης και την προσαρμογή των ρυθμίσεων συστήματος σύμφωνα με τις προτιμήσεις σας. Πατήστε **▲** για αλλαγή της λειτουργίας εικόνας κατά τη διάρκεια παρακολούθησης τηλεόρασης. Πατήστε **▼** για αλλαγή λειτουργίας ήχου κατά τη διάρκεια παρακολούθησης τηλεόρασης.
21. **◀◀** – Για γρήγορη αναπαραγωγή προς τα πίσω.
22. **▶▶** – Για γρήγορη αναπαραγωγή προς τα εμπρός.
23. **⏏** – Για αναπαραγωγή/παύση.
24. **Rec¹** – Εγγραφή PVR.
25. **⏮** – Για επανεκκίνηση του τρέχοντος κεφαλαίου
26. **▶** – Για προώθηση στο επόμενο κεφάλαιο.
27. **■** – Για διακοπή της αναπαραγωγής.
28. **Rec List¹**– Ανοίγει τη λίστα ηχογραφήσεων.
29. **ΕΓΧΡΩΜΑ ΚΟΥΜΠΙΑ** – Επιπρόσθετες λειτουργίες teletext και OSD (προβολής πληροφοριών στην οθόνη).

¹ - διατίθεται μόνο με λειτουργίες PVR

Κουμπιά τηλεόρασης

Vol+	Αύξηση έντασης ήχου και μετάβαση προς τα δεξιά στο μενού
Vol-	Μείωση έντασης ήχου και μετάβαση προς τα αριστερά στο μενού
CH+	Αλλαγή προγράμματος/καναλιού προς τα πάνω και μετάβαση προς τα επάνω στο μενού
CH-	Αλλαγή προγράμματος/καναλιού προς τα κάτω και μετάβαση προς τα κάτω στο μενού
MENU	Προβολή μενού/OSD (μηνυμάτων επί της οθόνης)
SOURCE	Εμφανίζει το μενού πηγής εισόδου
STANDBY	Ενεργοποίηση/Απενεργοποίηση κατάστασης αναμονής

Επιλογή λειτουργίας Εισόδου/Πηγής

Για εναλλαγή μεταξύ των διαφορετικών εισόδων/συνδέσεων.

a. Χρησιμοποιώντας τα κουμπιά στο τηλεχειριστήριο:















1. Πατήστε [SOURCE] - Εμφανίζεται το μενού πηγής.
2. Πατήστε [**◀**] ή [**▶**] για επιλογή της εισόδου που επιθυμείτε.
3. Πατήστε [OK].

b. Χρησιμοποιώντας τα κουμπιά στην τηλεόραση:

1. Πατήστε [SOURCE].
2. Εκτελέστε κύλιση προς τα επάνω / κάτω χρησιμοποιώντας τα κουμπιά Vol+/Vol- για την είσοδο/πηγή που επιθυμείτε.
3. Πατήστε [SOURCE] για να εκτελέσετε την αλλαγή στην είσοδο/πηγή που επιλέχθηκε.

Συνδέσεις

Ανατρέξτε στον πίνακα τύπων συνδέσεων για τα διαφορετικά μοντέλα που είναι διαθέσιμος στη σελίδα 94.

	USB Εισοδοί USB1, 2
	HDMI 1, 2, 3 στις Εισόδους HDMI 1, 2, 3
	Αναγνώστης καρτών SD* Εισόδους Κάρτα SD
	VGA (PC)* Εισόδους VGA PC
	Ήχος VGA (PC)* Είσοδος ήχου H/Y 3.5mm
	Mini AV Είσοδος βίντεο & είσοδος βίντεο ήχου Component
	Mini YPbPr Είσοδος Mini Component HD
	SCART Είσοδος SCART
	ΕΙΣΟΔΟΣ Κάρτας CI Είσοδος CI
	Είσοδος RF Είσοδος κεραίας ραδιοφώνου / τηλεόρασης
	Είσοδος Sat* Είσοδος δορυφορικής λήψης
	Οπτική Έξοδος Ψηφιακού Ήχου Ψηφιακή οπτική έξοδος
	RJ 45 Ethernet
	ΑΚΟΥΣΤΙΚΑ Έξοδος ακουστικών 3.5χλστ.

* - Μόνο στις συσκευές που υποστηρίζονται

Περιήγηση στο μενού τηλεόρασης

Για πρόσβαση στο μενού, πατήστε το κουμπί [MENU] στο τηλεχειριστήριο. Για είσοδο σε μενού πατήστε [OK]. Αν θέλετε να αλλάξετε οποιαδήποτε από τις προεπιλεγμένες ρυθμίσεις, χρησιμοποιήστε τα κουμπιά κύλισης (**▲/▼/◀/▶**). Για επιβεβαίωση οποιασδήποτε ρύθμισης πατήστε το κουμπί [OK]. Για έξοδο από αυτό το μενού σε οποιαδήποτε στιγμή, πατήστε το κουμπί [EXIT].

Netflix

Το κορυφαίο διαδικτυακό τηλεοπτικό δίκτυο στον κόσμο. Προσφέρει χιλιάδες ταινίες και τηλεοπτικές σειρές, περιλαμβάνοντας σειρές, ντοκιμαντέρ και κινηματογραφικές ταινίες. Τα μέλη έχουν τη δυνατότητα αναπαραγωγής, παύσης και συνέχισης κατά την παρακολούθηση, πάντοτε χωρίς διαφημίσεις ή δεμευμούς. Μπορείτε να συνδεθείτε σε αυτή την εφαρμογή με τον υπάρχοντα λογαριασμό σας Netflix. Αν δεν έχετε λογαριασμό Netflix ακόμα, μπορείτε να εγγραφείτε μέσω αυτής της εφαρμογής ή μέσω του επίσημου ιστότοπου της Netflix.

YouTube

Εφαρμογή κοινής χρήσης βίντεο που σας επιτρέπει να ανακαλύψετε και να παρακολουθείτε πρωτότυπα βίντεο.

ΣΗΜΕΙΩΣΗ: Για να λειτουργήσει η εφαρμογή Youtube, απαιτείται να έχετε ορίσει τη σωστή ημερομηνία και ώρα στην τηλεόραση. Για περισσότερες πληροφορίες σχετικά με τη ρύθμιση της ημερομηνίας/ώρας στην τηλεόραση, ανατρέξτε στο κεφάλαιο του μενού ΩΡΑ σε αυτόν τον οδηγό χρήσης. Βεβαιωθείτε πως δεν παρεμποδίζεται η πρόσβαση στο YouTube από το δίκτυο σας και ότι η ταχύτητα της σύνδεσης στο ίντερνετ είναι αρκετά γρήγορη για προβολή περιεχομένου από το YouTube.

Περισσότερες εφαρμογές

Περιέχει τις πιο συνήθεις εφαρμογές για γρήγορη και εύκολη πρόσβαση.

AQUOS NET+ - Ανοίγει την πύλη Sharp SMART.

Weather - Εφαρμογή πρόγνωσης καιρού AccuWeather.

Περιηγητής - Εφαρμογή για πρόσβαση σε ιστότοπους

μέσω του ίντερνετ. Πλοήγηση με τον περιηγητή:

- **CH+** - κύλιση μία σελίδα προς τα πάνω
- **CH-** - κύλιση μία σελίδα προς τα κάτω
- **Κόκκινο κουμπί** - εμφάνιση/απόκρυψη της μπάρας μενού του περιηγητή
- **Κίτρινο κουμπί** - Μεγέθυνση
- **Μπλε κουμπί** - Σμίκρυνση

Πηγές

Από αυτό το μενού, μπορείτε να αλλάξετε το σήμα εισόδου της τηλεόρασης σε διαφορετική πηγή/συνδεδεμένη συσκευή.

Μεσα

USB - Η λειτουργία Multimedia επιτρέπει την αναπαραγωγή ποικίλου περιεχομένου που είναι αποθηκευμένο σε μνήμη USB. Το περιεχόμενο χωρίζεται σε διάφορους τύπους αρχείων: Φωτογραφίες, Μουσική και Βίντεο.

Η 'Επιλογή Αρχείου' εμφανίζει και επιτρέπει την αναπαραγωγή όλων των τύπων υποστηριζόμενου περιεχομένου.

1. Μπορείτε να περιηγηθείτε στο μενού χρησιμοποιώντας τα κουμπιά κύλισης ▲/▼/◀/▶. Για να επιβεβαιώσετε την αναπαραγωγή/προβολή του επιθυμητού στοιχείου, πατήστε το κουμπί [OK].
2. Κατά την προβολή περιεχομένου μπορείτε να ελέγχετε τις λειτουργίες αναπαραγωγής χρησιμοποιώντας τα κουμπιά του τηλεχειριστηρίου ή καλώντας το μενού περιήγησης και επιλέγοντας τα κουμπιά επί της οθόνης ▲/▼/◀/▶ και [OK]

ΣΗΜΕΙΩΣΗ: Τα καλώδια επέκτασης USB δεν συστήνονται καθώς μπορεί να προκαλέσουν μείωση της ποιότητας εικόνας/ήχου και διακοπές κατά την αναπαραγωγή του περιεχομένου USB.

Miracast* - Επιτρέπει την παρακολούθηση περιεχομένου από το smartphone ή την ταμπλέτα της οθόνης της τηλεόρασης. Η ασύρματη σύνδεση πραγματοποιείται χρησιμοποιώντας Wi-Fi Direct, με αποτέλεσμα να μην απαιτείται πρόσβαση σε δίκτυο Wi-Fi. Μπορείτε να μοιραστείτε περιεχόμενο από το smartphone ή την ταμπλέτα σας με σύστημα Android 4.4 και νεότερο.

Διακομιστής Μέσων - Πραγματοποιείται αυτόματα αναζήτηση διακομιστών ψηφιακών μέσων (DMS) που έχουν συνδεθεί στο οικιακό σας δίκτυο και επιτρέπει την αναπαραγωγή και παρουσίαση του περιεχομένου από τους διακομιστές μέσων.

* - **Η λειτουργία αυτή διατίθεται μόνο σε επιλεγμένες συσκευές smartphone και notebook.**

Εικόνα

Λειτουργία εικόνας - Επιλέξτε από τις ακόλουθες προεπιλογές.

- **Τυπική** - Προεπιλεγμένες ρυθμίσεις
- **Ταινία** - Ορίστε για λιγότερο έντονο χρώμα και λιγότερη φωτεινότητα.
- **Προσωπικός** - Σας επιτρέπει να τροποποιήσετε χειροκίνητα όλες τις ρυθμίσεις.
- **Οικονομική** - Καταναλώνει 15% λιγότερη ενέργεια.
- **Δυναμική** - Συνιστώμενες ρυθμίσεις για σκηνές γρήγορης κίνησης.
- Αντίθεση** - Τροποποίηση της εξισορρόπησης μεταξύ λευκού και μαύρου.
- Φωτεινότητα** - Αύξηση ή μείωση της φωτεινότητας της εικόνας.
- Χρώμα** - Υπερίσχυση χρωμάτων έναντι του μαύρου και λευκού.
- Ευκρίνεια** - Αύξηση ή μείωση της ευκρίνειας της εικόνας.

Θερμοκρασία χρώματος - Ορίστε από τις ακόλουθες προεπιλογές.

- **Κανονική** - Προεπιλεγμένες ρυθμίσεις
- **Θερμή** - Αύξηση του κόκκινου στην εικόνα
- **Κρύο** - Αύξηση του μπλε στην εικόνα

Λόγος διαστάσεων - Η μορφή της εικόνας διαφέρει ανάλογα

με το κανάλι/τη μετάδοση. Υπάρχει πλήθος διαφορετικών επιλογών για την καλύτερη ανταπόκριση στις ανάγκες σας.

- **Αυτόματο** - Προβάλλεται αυτόματα η βέλτιστη μορφή εικόνας. Έτσι η εικόνα βρίσκεται στη σωστή θέση. Μπορεί να παρουσιάζονται μαύρες γραμμές στο επάνω/κάτω μέρος της οθόνης και/ή στα πλάγια.
- **4:3** - Προβάλλεται η εικόνα 4:3 στο αρχικό της μέγεθος. Εμφανίζονται πλευρικές ζώνες για να γεμίσει η οθόνη 16:9.
- **16:9** - Η οθόνη καλύπτεται πλήρως από κανονικό σήμα 16:9.
- **Μεγέθυνση 1/2** - Η εικόνα προβάλλεται με τη σωστή αναλογία αλλά μεγεθύνεται ώστε καλύψει πλήρως την οθόνη.
- **Dot by Dot (HDMI)** - Η εικόνα προβάλλεται στην αρχική της ανάλυση χωρίς καμία αλλαγή.
- **Πλήρης οθόνη** - Οι αναλογίες του σήματος τροποποιούνται ώστε να καλυφτεί ολόκληρη η οθόνη.

PC*

- **Αυτόματη Προσαρμογή** - Επιτρέπει την αυτόματη διαμόρφωση της τηλεόρασης ώστε να χρησιμοποιηθεί ως οθόνη υπολογιστή.
- **Μετατόπιση H** - Αλλάζει την οριζόντια θέση της εικόνας.
- **Μετατόπιση V** - Αλλάζει την κατακόρυφη μετατόπιση της εικόνας.
- **Μέγεθος** - Αύξηση του μεγέθους της εικόνας.
- **Φάση** - Για προσαρμογή του χρόνου καθυστέρησης της φάσης ώστε να μειωθεί ο οπτικός θόρυβος της εικόνας.

* - **Μόνο στις συσκευές που υποστηρίζονται**

Ειδικές ρυθμίσεις

- **Μείωση Θορύβου** - Φιλτράρει και μειώνει το θόρυβο (παραμβολή) της εικόνας
- **Ενεργή Αντίθεση** - Βελτιστοποιεί αυτόματα τον 'οπίσθιο φωτισμό' και την 'αντίθεση' της εικόνας σύμφωνα με τη φωτεινότητα της οθόνης.
- **Ρύθμιση οπίσθιου φωτισμού** - Ρυθμίστε τη φωτεινότητα της οθόνης αυξάνοντας/μειώνοντας τον οπίσθιο φωτισμό του πλαισίου.
- **Γάμμα** - Ρυθμίστε τους τόνους μεταξύ των φωτεινών και των σκοτεινών τμημάτων της εικόνας.
- **Κόκκινο** - Ρυθμίστε τον κόκκινο τόνο της εικόνας
- **Πράσινο** - Ρυθμίστε τον πράσινο τόνο της εικόνας
- **Μπλε** - Ρυθμίστε τον μπλε τόνο της εικόνας

Ήχος

Λειτουργία ήχου - Ορίστε από τις ακόλουθες προεπιλογές

- **Τυπική** - Προεπιλεγμένες ρυθμίσεις
- **Μουσική** - Δίνει περισσότερο έμφαση στη μουσική από τις φωνές
- **Ταινία** - Ο ήχος γίνεται πιο ζωντανός και πλήρης για προβολή ταινιών
- **Προσωπικός** - Επιλέξτε τις προσωπικές σας ρυθμίσεις ήχου
- **Αθλητικά** - Βελτιστοποιεί τον ήχο για αθλητικά προγράμματα

Ισοσταθμιστής - Ρυθμίζει την ένταση του ήχου για τις διαφορετικές ηχητικές συχνότητες. Τα επίπεδα ήχου στον ισοσταθμιστή μπορούν να ρυθμιστούν μόνο όταν επιλεγεί η 'Προσωπική' λειτουργία ήχου.

Ισορροπία - Για εναλλαγή του ήχου μεταξύ των αριστερών και των δεξιών ηχείων.

Αυτόματο επίπεδο έντασης ήχου - Αν επιλεγεί η ρύθμιση 'on', η ένταση παραμένει σε ένα σταθερό επίπεδο ανεξάρτητα από την είσοδο/πηγή.

DTS TruSurround - Επιτρέπει την ενεργοποίηση (ON) ή απενεργοποίηση (OFF) του εφέ ήχου surround.

Ψηφιακή Έξοδος - Πρόκειται για την Ομοαξονική έξοδο ψηφιακού ήχου. Επιλέξτε από τα ακόλουθα:

- **Απεργγ** - Απενεργοποίηση
- **Αυτόματο** - Αυτόματη επιλογή των βέλτιστων ρυθμίσεων
- **PCM** - Επιλέξτε αν πραγματοποιείτε σύνδεση με ένα στερεοφωνικό σύστημα Hi-fi μέσω ομοαξονικού καλωδίου (Το Pulse-code modulation PCM) (Διαμόρφωση παλμικού κώδικα) είναι η ψηφιακή αναπαράσταση ενός αναλογικού σήματος)

Ηχητική περιγραφή (AD) - Επιπρόσθετο κομμάτι ήχου για άτομα με προβλήματα ακοής. Διατίθεται μόνο σε επιλεγμένες εκπομπές DTV.

Ένταση ήχου AD - για προσαρμογή της έντασης του κομματικού Ηχητικής περιγραφής.

Ηχητικό κομμάτι - επιτρέπει την επιλογή διαφορετικού ήχου/γλώσσας για ψηφιακή τηλεόραση ή μέσα.

Καθυστέρηση ήχου (ms) - Επιτρέπει στο χρήστη να προσαρμόσει τη ρύθμιση ήχου για το συγχρονισμό εικόνας και ήχου από τα ηχεία της τηλεόρασης.

Καθυστέρηση SPDIF (ms) - Επιτρέπει στο χρήστη να προσαρμόσει τη ρύθμιση ήχου για το συγχρονισμό εικόνας και ήχου από εξωτερικά ηχεία, που έχουν συνδεθεί μέσω της ψηφιακής εξόδου ήχου.

Ρυθμίσεις

KANAΛΙ

Κεραία DVB - Ορίστε τον τύπο του σήματος DTV (ψηφιακής τηλεόρασης)

- **Επίγεια** - Επίγεια(DVB-T)
- **Καλωδιακή** - Καλωδιακή (DVB-C)

Αυτόματος συντονισμός - Επιτρέπει τον αυτόματο ανασυντονισμό της τηλεόρασης για όλα τα ψηφιακά κανάλια, τους ψηφιακούς ραδιοφωνικούς σταθμούς και τα αναλογικά κανάλια.

ATV Χειροκίνητος συντονισμός - Επιτρέπει τον χειροκίνητο συντονισμό του αναλογικού σήματος.

DTV Χειροκίνητος συντονισμός - Επιτρέπει τον χειροκίνητο συντονισμό του ψηφιακού σήματος.

Επεξεργασία καναλιού - Επιτρέπει τη διαγραφή, παράλειψη και προσθήκη αγαπημένων καναλιών.

- **Κόκκινο κουμπί** - διαγραφή του επιλεγμένου καναλιού.
 - **Κίτρινο κουμπί** - Μετακίνηση του επιλεγμένου καναλιού.
- Μεταβείτε με τον δρομέα στο κανάλι που θέλετε να μετακινηθεί σε διαφορετική θέση και, στη συνέχεια πατήστε το KITPINO κουμπί. Μετακινήστε το επιλεγμένο κανάλι με τα βέλη ΠΑΝΩ/ΚΑΤΩ στην επιθυμητή θέση και πατήστε το KITPINO κουμπί ξανά για επιβεβαίωση της νέας θέσης στη λίστα καναλιών.

- **Μπλε κουμπί** - Παράλειψη του επιλεγμένου καναλιού.
- Τα κανάλια που επιλέγονται για παράλειψη δεν θα προβάλλονται όταν πατάτε τα κουμπία CH+ ή CH-.

Πληροφορίες σήματος - Πληροφορίες σχετικά με το σήμα DVB. **Πληροφορίες CI** - Οι υπηρεσίες pay per view (πλήρωμη κατά την παρακολούθηση) απαιτούν την τοποθέτηση μιας 'έξυπνης κάρτας' στην τηλεόραση. Αν είστε συνδρομητής σε μια υπηρεσία pay per view, θα σας παρασχεθεί από τον πάροχο ένα στοιχείο 'CAM' και μια 'έξυπνη κάρτα'. Το στοιχείο CAM μπορεί στη συνέχεια να τοποθετηθεί στη ΘΥΡΑ ΔΙΕΠΑΦΗΣ COMMON (Είσοδος κάρτας CI).

LCN - Ορίστε την επιλογή LCN στη θέση ON ιαν θέλετε να ταξινομήσετε τα κανάλια σύμφωνα με τις προτιμήσεις του παρόχου (ισχύει μόνο για κανάλια DVB-T και DVB-C).

Αυτόματη Ενημέρωση Καναλιών - αν ρυθμίσετε αυτή την επιλογή στη θέση ΕΝΕΡΓΟΠΟΙΗΣΗ, οι θέσεις, τα ονόματα και οι συχνότητες των καναλιών θα ενημερώνονται σε τακτική βάση από τον πάροχο. Μπορεί να προκληθούν προβλήματα από αυτή την επιλογή αν τοποθετήσατε χειροκίνητα κανάλια στη λίστα καναλιών. Σε αυτή την περίπτωση, συστήνουμε να διατηρήσετε την επιλογή αυτή απενεργοποιημένη.

Λίστα ηχογραφώσεων* - Λίστα των καταγραφμένων τηλεοπτικών εκπομπών.

Λίστα προγράμματος - Παραθέτει τα υπενθυμισμένα προγραμμάτων σας.

Ρύθμιση δορυφορικού πιάτου** - Το μενού αυτό διατίθεται μόνο στη λειτουργία DVB-S2. Μπορείτε να επιλέξετε τον τύπο δορυφόρου, τον πομποδέκτη σας και τον τύπο LNB, κτλ.

OAD (Ενημέρωση λογισμικού) - Ενεργοποίηση/Απενεργοποίηση ενημερώσεων λογισμικού OAD (over air download).

* - μόνο για συσκευές με ενσωματωμένη λειτουργία PVR

** - Μόνο για μοντέλα με δέκτη DVB-S

ΔΙΚΤΥΟ

Διαμόρφωση Δικτύου - Πρώτα πρέπει να επιλέξετε τον τύπο σύνδεσης. Μπορείτε να επιλέξετε μεταξύ σύνδεσης Wi-Fi ή ενσύρματης σύνδεσης. **ΣΗΜΕΙΩΣΗ:** Για ενσύρματη σύνδεση στο ίντερνετ, συνδέστε ένα καλώδιο Cat 5/Ethernet (δεν παρέχεται) από την τηλεόραση στο ευρυζωνικό μόντεμ/ρούτερ.

Διαμόρφωση IP - Ρυθμίσεις σύνδεσης δικτύου LAN

- **Αυτόματη** - Πραγματοποιείται αυτόματη σύνδεση της τηλεόρασης στο οικιακό σας δίκτυο (αυτή είναι η προεπιλεγμένη ρύθμιση και συστήνεται ισχυρά)
- **Χειροκίνητη** - Επιτρέπει τη χειροκίνητη αλλαγή των στοιχείων IP, μάσκα δικτύου, πύλη και DNS.

Διαμόρφωση Wi-Fi - Ρυθμίσεις ασύρματης σύνδεσης

- **Αυτόματη Αναζήτηση Wi-Fi** - Πραγματοποιείται αυτόματη αναζήτηση για διαθέσιμα ασύρματα δίκτυα. Επιλέξτε το επιθυμητό δίκτυο Wi-Fi και στη συνέχεια εισαγάγετε τον κωδικό πρόσβασης στο δίκτυο (αν το δίκτυο προστατεύεται από κωδικό πρόσβασης). Εφόσον γίνει αποδοχή του κωδικού πρόσβασης, δεν θα σας ζητηθεί ξανά.

ΣΗΜΕΙΩΣΗ: Η διαδικασία σύνδεσης μπορεί να διαρκέσει μερικά λεπτά. Θα χρειαστεί να περιμένετε για λίγο. Κάθε φορά που η τηλεόραση ενεργοποιείται, θα συνδέεται αυτόματα στο δίκτυο, κάτι που μπορεί να διαρκεί μερικά λεπτά.

Πληροφορίες δικτύου - Πληροφορίες σχετικά με τις ρυθμίσεις δικτύου **Δοκιμή δικτύου** - Πραγματοποιείται δοκιμή σύνδεσης στο δίκτυο.

ΏΡΑ

Auto Sync - Ρυθμίζει αυτόματα την ώρα και την ημερομηνία στην τηλεόραση. Απαιτεί το συντονισμό της τηλεόρασης με ψηφιακό σήμα και/ή σύνδεση ίντερνετ. Απενεργοποιήστε την επιλογή "Auto Sync" για χειροκίνητη ρύθμιση της ώρας και της ημερομηνίας. Αν απενεργοποιηθεί η λειτουργία "Auto Sync" και ρυθμιστεί η ώρα και η ημερομηνία χειροκίνητα, θα πραγματοποιηθεί επαναφορά της ρύθμισης αυτής όταν αποσυνδεθεί η τηλεόραση από το ρεύμα.

Ρολόι - Εμφανίζει την ημερομηνία και την ώρα. Μπορεί να ρυθμιστεί όταν η επιλογή "Auto Sync" είναι απενεργοποιημένη. **Ώρα απενεργοποίησης** - Επιτρέπει τη ρύθμιση μιας προσδιορισμένης ώρας για την απενεργοποίηση της τηλεόρασης σας.

Ώρα ενεργοποίησης - Επιτρέπει τη ρύθμιση μιας προσδιορισμένης ώρας για την ενεργοποίηση της τηλεόρασης σας, το κανάλι και την πηγή που θα προβληθεί τότε καθώς και την ένταση του ήχου. Η λειτουργία αυτή μπορεί στη συνέχεια να οριστεί ώστε να επαναλαμβάνεται κάθε ημέρα ή να εκτελεστεί σε μια καθορισμένη ημέρα.

Χρονοδιακόπτης ύπνου - Επιτρέπει τη ρύθμιση χρονοδιακόπτη ώστε να απενεργοποιείται αυτόματα η τηλεόραση μετά από την παρέλευση ορισμένου χρονικού διαστήματος. Off -> 10L -> 20L -> 30L -> 60L -> 90L -> 120L -> 180L -> 240L.

Χρονοδιακόπτης OSD - Επιτρέπει την προσαρμογή του χρόνου εμφάνισης του Μενού επί της οθόνης πριν εξαφανισθεί.

Αυτόματη αναμονή - Προσαρμογή της αυτόματης αναμονής κατά ωριαία βήματα: Off -> 3ώ -> 4ώ -> 5ώ.
Χρονική ζώνη - Αλλαγή της τρέχουσας χρονικής ζώνης.

ΚΛΕΙΔΩΜΑ

Κλειδώμα συστήματος - Επιτρέπει το κλειδωμά ή ξεκλειδωμά του μενού. Θα σας ζητηθεί να εισαγάγετε ένα 4ψήφιο κωδικό πρόσβασης. Χρησιμοποιήστε το κουμπί ◀ για έξοδο από την εισαγωγή κωδικού πρόσβασης. Χρησιμοποιήστε το κουμπί ▶ για εκκαθάριση. Ο προεπιλεγμένος κωδικός πρόσβασης είναι 0000.
Ορισμός κωδικού πρόσβασης - Αλλάζει τον προεπιλεγμένο κωδικό πρόσβασης.

Κλειδώμα καναλιών - Κλειδώνει προσδιορισμένα τηλεοπτικά κανάλια.

Γονική καθοδήγηση - Κλειδώνει τηλεοπτικά κανάλια με βάση τον περιορισμό ηλικίας.

ΔΙΑΜΟΡΦΩΣΗ

Γλώσσα - Επιτρέπει την αλλαγή της γλώσσας του μενού.

Γλώσσες ήχου - Επιτρέπει την αλλαγή της γλώσσας ήχου σε επιλεγμένα κανάλια DVB.

Γλώσσα υποτίτλων - Επιτρέπει την αλλαγή της γλώσσας υποτίτλων σε επιλεγμένα κανάλια DVB.

Άτομα με προβλήματα ακοής - Αν το σήμα παρέχει υποστήριξη για άτομα με προβλήματα ακοής, οι υπότιτλοι μπορούν να αναπαράγονται πατώντας το κουμπί "Subtitle". Αν ρυθμίσετε την επιλογή Άτομα με προβλήματα ακοής στη θέση ON και μεταβείτε σε ένα κανάλι που υποστηρίζει υπότιτλους για άτομα με προβλήματα ακοής, οι υπότιτλοι θα ενεργοποιηθούν αυτόματα.

Μπλε οθόνι - Αλλάζει το φόντο όταν δεν υπάρχει καμία είσοδος μεταξύ διαφανούς και μπλε φόντου (Διατίθεται μόνο για ορισμένες πηγές).

Σύστημα αρχείων PVR - Ενεργεί εγγραφή PVR*

- **Επιλογή δίσκου** - Επιλέγει θύρα USB και διαμέρισμα δίσκου.

- **Μέγεθος χρονικής μετατόπισης** - Ορίζει τη χρονική διάρκεια για τη μνήμη χρονικής μετατόπισης.

- **Μορφοποίηση** - Μπορείτε να μορφοώσετε τη συνδεδεμένη συσκευή αποθήκευσης USB σε σύστημα αρχείων FAT 32.

ΠΡΟΕΙΔΟΠΟΙΗΣΗ: ΟΛΑ ΤΑ ΔΕΔΟΜΕΝΑ ΠΟΥ ΒΡΙΣΚΟΝΤΑΙ ΣΤΗ ΣΥΣΚΕΥΗ USB ΘΑ ΔΙΑΓΡΑΦΟΥΝ

- **Ταχύτητα** - Δοκιμάζεται η ταχύτητα εγγραφής στις συνδεδεμένες συσκευές USB.

* - **μόνο για συσκευές με ενσωματωμένη λειτουργία PVR**

Πρώτη εγκατάσταση - Εκκινεί την πρώτη εγκατάσταση.

Ενημέρωση λογισμικού (USB) - Κατά καιρούς μπορεί να κυκλοφορεί από την εταιρεία νέο υλικολογισμικό (firmware) για την βελτίωση της λειτουργίας της τηλεόρασης (διαθέσιμο προς λήψη από το ίντερνετ).

Το μενού αυτό επιτρέπει την εγκατάσταση του νέου λογισμικού/υλικολογισμικού στην τηλεόραση. Περαιτέρω πληροφορίες σχετικά με αυτό θα παρέχονται με το υλικολογισμικό. Επισκομήστε με τη γραμμή βοήθειας ή ανατρέξτε στον ιστότοπο www.sharp.eu/av/.

Αναβάθμιση Λογισμικού (NET) - Επιτρέπει την αναβάθμιση του λογισμικού της τηλεόρασης από το ίντερνετ. Η λειτουργία αυτή πραγματοποιεί αναζήτηση για νέο λογισμικό και αναβάθμιση, όταν απαιτείται.

ΣΗΜΕΙΩΣΗ: Η τηλεόραση θα πραγματοποιεί αυτόματα αναζήτηση για νέες εκδόσεις λογισμικού κάθε φορά που ενεργοποιείται. Αν βρεθεί νέο λογισμικό, θα σας ζητηθεί να επιβεβαιώσετε τη λήψη και εγκατάστασή του. Αν επιλέξετε "Ναι", η τηλεόραση θα πραγματοποιήσει αναβάθμιση στην πιο πρόσφατη έκδοση λογισμικού.

ΠΡΟΕΙΔΟΠΟΙΗΣΗ: Μην απενεργοποιείτε την τηλεόραση ώσπου να ολοκληρωθεί η αναβάθμιση!

Επαναφορά - Εκτελείται επαναφορά των μενού στις εργοστασιακές ρυθμίσεις.

HDMI CEC* - Επιτρέπει τον χειρισμό συσκευών που έχουν συνδεθεί μέσω HDMI με το τηλεχειριστήριο της τηλεόρασης.

- **Λίστα συσκευών*** - Επιτρέπει την πρόσβαση στο μενού συσκευών και τη ρύθμιση του μενού μέσω του τηλεχειριστηρίου της τηλεόρασης.

- **HDMI CEC** - ενεργοποίηση/απενεργοποίηση λειτουργίας HDMI CEC.

- **Αυτόματη αναμονή*** - Επιτρέπει την αυτόματη ενεργοποίηση/απενεργοποίηση των συσκευών που έχουν συνδεθεί μέσω HDMI CEC.

- **HDMI ARC*** - Αποστέλλεται το ηχητικό σήμα της επίγειας/δορυφορικής μετάδοσης στο δέκτη AV μέσω HDMI χωρίς τη χρήση επιπρόσθετων καλωδίων ήχου. Αυτή η λειτουργία διατίθεται μόνο στην έξοδο HDMI 2.

* - **Η λειτουργία HDMI CEC πρέπει να υποστηρίζεται από τη συνδεδεμένη συσκευή.**

Κατάσταση LED - Επιτρέπει την ΕΝΕΡΓΟΠΟΙΗΣΗ ή ΑΠΕΝΕΡΓΟΠΟΙΗΣΗ της ενδεικτικής λυχνίας LED ισχύος από τον χρήστη, κατά τη διάρκεια λειτουργίας της τηλεόρασης. (Όταν η επιλογή αυτή έχει ρυθμιστεί σε ΑΠΕΝΕΡΓΟΠΟΙΗΣΗ, η ενδεικτική λυχνία LED ισχύος θα αναβοσβήνει όποτε χρησιμοποιείται το τηλεχειριστήριο).

HbbTV - Επιτρέπει στον χρήστη την ενεργοποίηση/απενεργοποίηση του HbbTV. Για να χρησιμοποιήσετε το HbbTV, η τηλεόραση πρέπει να συνδεθεί στο ίντερνετ και το κανάλι που προβάλλεται πρέπει να υποστηρίζει την υπηρεσία HbbTV.

Πληροφορίες έκδοσης - εμφανίζει την έκδοση του λογισμικού της τηλεόρασης

AQUOS NET+

Η πύλη AQUOS NET+ σας δίνει τη δυνατότητα να απολαμβάνετε ποικιλία εφαρμογών ή περιήγηση στον Ιστό από την τηλεόραση AQUOS LCD. Για πρόσβαση στο μενού AQUOS NET+ πατήστε το κουμπί NET+ στο τηλεχειριστήριο ή επιλέξτε το από το μενού Περισσότερες εφαρμογές της τηλεόρασης.

ΣΗΜΕΙΩΣΗ: Περιμένετε λίγο για να συνδεθεί η τηλεόραση στο δίκτυο Wi-Fi.

Αυτό μπορεί να διαρκέσει λίγα λεπτά μετά την ενεργοποίηση της τηλεόρασης. Περιηγηθείτε στο μενού χρησιμοποιώντας τα κουμπί κύλισης ▲/▼/◀/▶.

Για να επιβεβαιώσετε την αναπαραγωγή/προβολή του επιθυμητού στοιχείου, πατήστε το κουμπί [OK]. Για μετάβαση προς τα πίσω 'ενός βήματος' πατήστε το κουμπί [Menu], ενώ για πρόσβαση σε επιπρόσθετες λειτουργίες χρησιμοποιήστε τα έγχρωμα κουμπί.

Για έξοδο από το AQUOS NET+ πατήστε το κουμπί [EXIT].

Αρχική - Αρχική οθόνη με συστημένες ταινίες και εφαρμογές που ανοίγαν πρόσφατα

Apps - Ανοίγει μια λίστα διαθέσιμων εφαρμογών

Ταινίες - Ανοίγει μια λίστα διαθέσιμων ταινιών

Τηλεοπτικές εκπομπές - Ανοίγει μια λίστα διαθέσιμων τηλεοπτικών εκπομπών

Μουσική - Ανοίγει μια λίστα διαθέσιμων Μουσικής ή Μουσικών Βίντεο

Παιχνίδια - Κατάλογος παιχνιδιών και εφαρμογών σχετικών με αυτά.

Αθλητικά - Κατάλογος αθλητικών εφαρμογών.

Ειδήσεις - Κατάλογος ειδησιογραφικών εφαρμογών.

Αναζήτηση - αναζήτηση εφαρμογών εισάγοντας το όνομα ή τμήμα του ονόματος των εφαρμογών.

Οι εφαρμογές μου - Προσθέτοντας εφαρμογές στον κατάλογο "Οι εφαρμογές μου", μπορείτε να έχετε γρήγορη πρόσβαση στις αγαπημένες σας εφαρμογές. Για προσθήκη μιας εφαρμογής στον κατάλογο, απλώς επισημαίνετε οποιαδήποτε εφαρμογή και πατήστε το πράσινο κουμπί. Η εφαρμογή αυτή θα εμφανίζεται από τώρα στον κατάλογο "Οι εφαρμογές μου". Για αφαίρεση ανεπιθυμητής εφαρμογής από τον κατάλογο "Οι εφαρμογές μου", πρέπει να επισημαίνετε την εφαρμογή που επιθυμείτε να διαγράψετε και να πατήσετε το ΠΡΑΣΙΝΟ κουμπί.

Ρυθμίσεις - Στο μενού ρυθμίσεων μπορείτε να αλλάξετε τη γλώσσα της πύλης Aquos NET+, να ρυθμίσετε ένα φίλτρο εφαρμογών συγκεκριμένα για τη γλώσσα που έχει επιλεγεί και να εκτελέσετε επαναφορά όλων των ρυθμίσεων χρήστη στις προεπιλεγμένες ρυθμίσεις.

ΕΠΑΝΑΦΟΡΑ ΡΥΘΜΙΣΕΩΝ ΧΡΗΣΤΗ: Αν επιθυμείτε την πλήρη επαναφορά όλων των ρυθμίσεων χρήστη στην πύλη AQUOS NET+, πρέπει πρώτα να μεταβείτε στο μενού Ρυθμίσεις της πύλης και να επιλέξετε "Επαναφορά συσκευής". Επιλέξτε ΝΑΙ με τον δρομέα και στη συνέχεια πατήστε OK στο τηλεχειριστήριο για επιβεβαίωση των ρυθμίσεων.

ΣΗΜΕΙΩΣΗ: Βελτιώσαμε συνεχώς τα προϊόντα μας, προκειμένου να ανταποκρινόμαστε στις απαιτήσεις των πελατών μας. Ως αποτέλεσμα των συνεχιζόμενων προσπαθειών μας, θα προστιθένται συνεχώς νέες εφαρμογές στο AQUOS NET+.

Οι εφαρμογές και το περιεχόμενο του AQUOS

NET+ μπορεί να μεταβάλλονται χωρίς προειδοποίηση. Ορισμένες από τις λειτουργίες και τα περιεχόμενα μπορεί να μην είναι διαθέσιμα στη χώρα σας.

7ήμερος Οδηγός τηλεοπτικού προγράμματος

Ο Οδηγός τηλεοπτικού προγράμματος είναι διαθέσιμος στη λειτουργία ψηφιακής τηλεόρασης. Παρέχει πληροφορίες σχετικά με τα προσεχή προγράμματα (εφόσον υποστηρίζεται από το ψηφιακό κανάλι). Μπορείτε να δείτε την ώρα έναρξης και λήξης όλων των προγραμμάτων και όλων των καναλιών για τις επόμενες 7 ημέρες και να ορίσετε υπενθυμίσεις.

1. Πατήστε [TV GUIDE]. Εμφανίζεται ο οδηγός τηλεοπτικού προγράμματος για τις επόμενες 7 ημέρες.
2. Περιηγηθείτε στο μενού χρησιμοποιώντας τα ▲/▼/◀/▶.

Τώρα μπορείτε να:

Εκτελέσετε εγγραφή του επιλεγμένου τηλεοπτικού καναλιού και εκπομπής πατώντας το ΚΟΚΚΙΝΟ κουμπί.

Ορίσετε υπενθύμιση πατώντας το ΠΡΑΣΙΝΟ κουμπί.

Να προβάλετε το πρόγραμμα προηγούμενης ημέρας πατώντας το ΚΙΤΡΙΝΟ κουμπί.

Να προβάλετε το πρόγραμμα της επόμενης ημέρας πατώντας το ΜΠΛΕ κουμπί. Με το κουμπί [INFO] εμφανίζονται λεπτομερείς πληροφορίες σχετικά με την καταχώριση που έχει επιλεγθεί.

3. Πατήστε το κουμπί [EXIT] για έξοδο από τον οδηγό τηλεοπτικού προγράμματος 7 ημερών.

* - μόνο για μοντέλα με λειτουργία εγγραφής

Εγγραφή σε USB - Ψηφιακή λειτουργία*

Στην τηλεόραση αυτή έχει ενσωματωθεί μονάδα εγγραφής σε USB.

Η λειτουργία αυτή είναι διαθέσιμη σε ψηφιακή λειτουργία, όταν χρησιμοποιείται σε συνδυασμό με συμβατό USB stick μνήμης ή με σκληρό δίσκο USB. Τα οφέλη της λειτουργίας αυτής είναι τα εξής:

- Παύση του ζωντανού τηλεοπτικού προγράμματος και στη συνέχεια αναπαραγωγής, γρήγορη μετάβαση προς τα εμπρός και προς τα πίσω (όσο το επιτρέπει το ζωντανό πρόγραμμα).
- Εγγραφή με ένα κουμπί, αν αποφασίσετε πως θέλετε να εκτελέσετε εγγραφή του τρέχοντος προγράμματος.
- Εγγραφή με εύκολο προγραμματισμό από τον Οδηγό τηλεοπτικού προγράμματος 7 ημερών.

Λόγω της φύσης του προϊόντος, είναι απαραίτητο να χρησιμοποιείτε ένα USB stick μνήμης υψηλής ταχύτητας (καθώς εκτελείται ταυτόχρονη ανάγνωση και εγγραφή ανάμεσα στην τηλεόραση και το stick μνήμης, ορισμένα stick μνήμης μπορεί να μην είναι κατάλληλα).

Ελάχιστες προδιαγραφές - USB Stick μνήμης

- Ταχύτητα ανάγνωσης - 20 Mb/s (Megabit ανά δευτερόλεπτο)
- Ταχύτητα εγγραφής - 6 Mb/s (Megabit ανά δευτερόλεπτο)

Παύση ζωντανού τηλεοπτικού προγράμματος (Χρονική μετατόπιση)*

Η παύση του ζωντανού προγράμματος είναι πολύ απλή.

- Πατήστε το κουμπί αναπαραγωγής/παύσης και η τηλεόραση θα προβάλει σταθερή εικόνα και θα εκτελείται εγγραφή του περιεχομένου. Για συνέχιση της προβολής, πατήστε το κουμπί αναπαραγωγής/παύσης ξανά.
- Πατήστε το κουμπί γρήγορης μετάβασης προς τα εμπρός στο εγγεγραμμένο πρόγραμμα (λ.χ. για να παραλείψετε διαφημίσεις).
- Πατήστε το κουμπί γρήγορης μετάβασης προς τα πίσω σε εγγεγραμμένο πρόγραμμα (λ.χ. αν έχετε μεταβεί πολύ μπροστά).

ΣΥΜΒΟΥΛΗ: Όταν η τηλεόραση μεταβεί σε κατάσταση αναμονής ή αν αλλάξετε κανάλι, πραγματοποιείται διαγραφή της μνήμης Χρονικής μετατόπισης. Για να αρχίσει ξανά η χρονική μετατόπιση, πρέπει να πατήσετε ξανά το κουμπί αναπαραγωγής/παύσης.

Εγγραφή με ένα κουμπί

Μπορείτε να αποφασίσετε να πραγματοποιήσετε εγγραφή του τρέχοντος καναλιού που παρακολουθείτε σε οποιαδήποτε χρονική στιγμή. Για να το κάνετε αυτό, πρέπει να πατήσετε το κουμπί [REC].

ΣΥΜΒΟΥΛΗ: Η τηλεόραση αυτή περιέχει έναν τηλεοπτικό δέκτη, συνεπώς μπορεί να εκτελέσει εγγραφή μόνο του καναλιού που παρακολουθείτε ή εγγραφή ενός καναλιού ενώ η τηλεόραση βρίσκεται σε κατάσταση αναμονής.

ΣΗΜΕΙΩΣΗ: Η λειτουργία εγγραφής USB διατίθεται μόνο στη λειτουργία ψηφιακής τηλεόρασης. Λόγω των νόμων προστασίας πνευματικής ιδιοκτησίας και της παράνομης αντιγραφή/εγγραφής, δεν είναι δυνατή η εγγραφή σε/από οποιαδήποτε άλλη πηγή εισόδου/εξόδου.

* - μόνο για συσκευές με ενσωματωμένη λειτουργία PVR

MHL

Θύρα MHL (HDMI 3) - Το MHL είναι με καλωδιακή λύση που επιτρέπει την πρόσβαση σε μέσα από το τηλέφωνο ή την ταμπλέτα στη μεγάλη οθόνη στην υψηλότερη ανάλυση. Η σύνδεση με καλώδιο MHL (παρέχεται ξεχωριστά) της κινητής συσκευής με την τηλεόραση κάνει δυνατή την αναπαραγωγή όλων των βίντεο, βιντεοπαιχνιδιών και φωτογραφιών απευθείας στην τηλεόραση. Η MHL απλώς αναπαριστά την οθόνη της κινητής συσκευής, οπότε θα λειτουργεί με όλες τις εφαρμογές, ενώ ταυτόχρονα φορτίζει τη συσκευή για όσο διάστημα διαρκεί η σύνδεση.

Ταυτότητα προϊόντος

Εμπορικό σήμα	SHARP					
Μοντέλο	LC-32CHG6352E	LC-32CFG6352E	LC-40CFG6352E	LC-43CFG6352E	LC-49CFG6352E	LC-55CFG6352E
Κλάση ενεργειακής απόδοσης	A+	A+	A+	A+	A+	A+
Μέγεθος ορατής οθόνης (διαγώνιος)	32" / 81cm	32" / 81cm	40" / 102cm	43" / 109cm	49" / 123cm	55" / 139cm
Κατανάλωση ισχύος σε κατάσταση λειτουργίας	31,0 W	31,0 W	45,0 W	50,0 W	67,0 W	85,0 W
Ετήσια κατανάλωση ενέργειας*	45 kWh	45 kWh	66 kWh	73 kWh	98 kWh	124 kWh
Κατανάλωση ισχύος σε κατάσταση αναμονής**	<0,50 W	<0,50 W	<0,50 W	<0,50 W	<0,50 W	<0,50 W
Κατανάλωση ενέργειας εκτός λειτουργίας	N/A					
Ανάλυση οθόνης	1366 (H) x 768 (V)	1920 (H) x 1080 (V)	1920 (H) x 1080 (V)	1920 (H) x 1080 (V)	1920 (H) x 1080 (V)	1920 (H) x 1080 (V)



* - Κατανάλωση ενέργειας XYZ kWh ανά έτος, βασισμένη στην κατανάλωση ισχύος τηλεόρασης ου λειτουργεί 4 ώρες την ημέρα για 365 ημέρες. Η πραγματική κατανάλωση ενέργειας εξαρτάται από τον τρόπο χρήσης της τηλεόρασης.

** - όταν η τηλεόραση είναι απενεργοποιημένη με το τηλεχειριστήριο και δεν υπάρχει ενεργή λειτουργία

Technical specification | Dane techniczne | Technické údaje | Technické údaje | Műszaki jellemzők | Specificații tehnice | Технически спецификации | Tehničke specifikacije | Tehničke specifikacije | Tehničke specifikacije | Τεχνικές προδιαγραφές

Model	TUNER	HDMI Input	SD Card reader	USB Input	RF Input - (Analog /Digital)	Sat. Input	CI Card Input	SCART Input	VGA/PC Input	Mini AV - Composite/CVBS Video In. + R/L Audio in. for Composite/CVBS & Component/YpBpR	Mini Component/YpBpR Input	3.5mm Audio Input (for PC/VGA)	Optical Audio output	3.5 mm headphones output	RJ45
LC-32CHG6352E	T/T2/C/S2	x3	-	x2	x1	x1	x1	x1	x1	x1	x1	x1	x1	x1	x1
LC-32CFG6352E	T/T2/C/S2	x3	-	x2	x1	x1	x1	x1	x1	x1	x1	x1	x1	x1	x1
LC-40CFG6352E	T/T2/C/S2	x3	-	x2	x1	x1	x1	x1	x1	x1	x1	x1	x1	x1	x1
LC-43CFG6352E	T/T2/C/S2	x3	-	x2	x1	x1	x1	x1	x1	x1	x1	x1	x1	x1	x1
LC-49CFG6352E	T/T2/C/S2	x3	x1	x2	x1	x1	x1	x1	-	x1	x1	-	x1	x1	x1
LC-55CFG6352E	T/T2/C/S2	x3	x1	x2	x1	x1	x1	x1	-	x1	x1	-	x1	x1	x1



Model Model Model Model Modell Model Модел Model Model Model Μοντέλο					
LC-32CHG6352E	LC-32CFG6352E	LC-40CFG6352E	LC-43CFG6352E	LC-49CFG6352E	LC-55CFG6352E
Audio power Moc dźwięku Audio výkon Audio výkon Hang teljesítmény Putere audio Мощност на звуковите честоти Audio napajanje Snaga zvuka Moč zvoka Ισχύς ήχου					
2 x 10W					
Voltage Napięcie Napájení Napájanie Feszültség Tensiune Напряжение Napon Napon Napetost Τάση					
AC 220V~240V; 50Hz;					
Power consumption Pobór mocy Spotřeba energie Spotřeba energie Teljesítményfelvétel Consum de energie Консумация на енергия Potrošnja energije Potrošnja napajanja Poraba električne energije Κατανάλωση ισχύος					
(Ecohome/Standard/Max/Standby/Annum); EEI (Eco/Standard/Maks/Tryb czuwania/Rocznie); EEI (Eco/Standard/Max/Standby/Ročné); EEI (Eco/Standard/Max/Standby/Annum); EEI (Ecohome/Standard/Max/Készenlét/Éves); EEI (Ecohome/Standard/Max/Standby/Anual); EEI (Ecohome/Standard/Max/Standby/Annum); EEI (eko-dom/standardno/maks./stanje pripravnosti/godišnje); EEI (Ekodom/Standardni/Maksimalni/Pripravnost/Godišnje); EEI (Ecohome/Standardno/Najv./Pripravljenost/Letno); EEI (Ecohome/Βασική/Μέγιστη/Αναμονή/Ετήσια); EEI					
31/45/70/ <0,5W / 45kWh; A+	31/45/70/ <0,5W / 45kWh; A+	45/65/80/ <0,5W / 66kWh; A+	50/60/75/ <0,5W / 73kWh; A+	67/95/110/ <0,5W / 98kWh; A+	85/110/150/ <0,5W / 124kWh; A+
					
1366 x 768	1920 x 1080	1920 x 1080	1920 x 1080	1920 x 1080	1920 x 1080
					
32" / 81cm	32" / 81cm	40" / 102cm	43" / 109cm	49" / 123cm	55" / 139cm
					
300 cd/m ²	280 cd/m ²	280 cd/m ²	300 cd/m ²	300 cd/m ²	300 cd/m ²

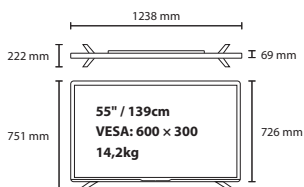
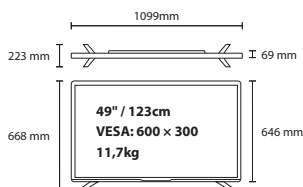
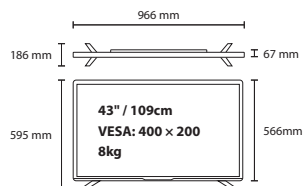
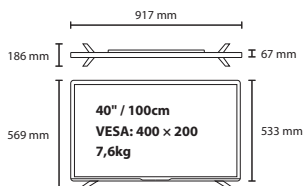
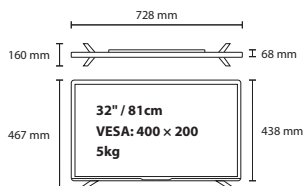

Stand Installation
Instalacja podstawy
Instalace stojanu

İnşalácia stojanu
Állvány felszerelése
Instalare suport

Монтаж на стойката
Postavljanje stalka
Instalacije stalka

Namestitev stojala
Εγκατάσταση βάσης

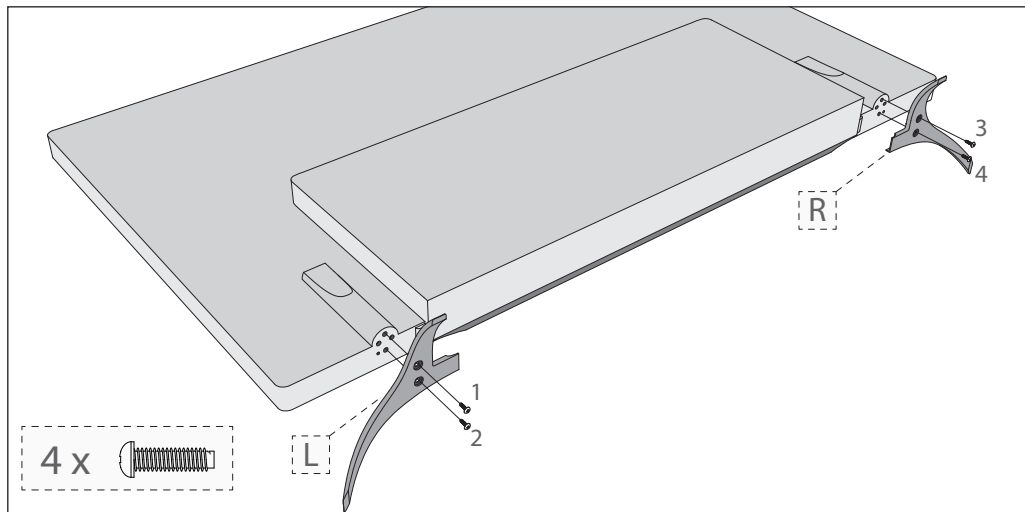

English: To assemble the base stand to the TV you will need a cross head screwdriver. To avoid damage to the TV screen during assembly ensure the TV is placed on a soft flat surface with the LCD screen facing downwards.

Polski: Żeby zamocować podstawę telewizora potrzebny jest śrubokręt krzyżowy. Żeby uniknąć uszkodzenia ekranu podczas montażu, ułóż telewizor na miękkiej, płaskiej powierzchni z ekranem LCD skierowanym do dołu.

Česky: Pro montáž budete potřebovat křížový šroubovák. Umístěte tělo TV na rovný povrch panelem směrem dolů. Dbejte na to, aby nedošlo k poškození panelu. Prosím, pokračujte dle pokynů v návodu pro bezpečné umístění televizoru!

Slovensky: Pre montáž budete potrebovať krížový skrutkovač. Umiestnite telo TV na rovný povrch panelom smerom dole, dbajte na to, aby nedošlo k poškodeniu panelu. Prosím, pokračujte podľa pokynov v návode pre bezpečné umiestnenie televizora!

Magyar: Az állvány TV-hez történő rögzítéséhez csillagszavarhúzó szükséges. Szerelés közben helyezze a TV-t az LCD képernyővel lefelé fordítva egy puha sík felületre, nehogy a TV képernyő megsérüljön.

Romania: Pentru asamblarea suportului de bază la televizor, veți avea nevoie de o șurubelniță în cruce. Pentru a evita deteriorarea ecranului TV în timpul asamblării, asigurați-vă că așezați televizorul pe o suprafață orizontală moale, cu ecranul LCD orientat în jos.

Български: За сглобяването на стойката към телевизора ще Ви бъде нужна кръстатa отвeртka. За да избегнете повреда на екрана на телевизора по време на сглобяването, го поставете върху мека плоска повърхност, като LCD екранът трябва да сочи надолу.

Hrvatski: Za pričvršćivanje stalka na TV bit će vam potreban odvijač. Kako ne bi došlo do oštećenja na TV zaslonu tijekom sklapanja, TV postavite na meku ravnu površinu tako da je LD zaslon okrenut prema dolje.

Srpski: Da biste montirali osnovni stalak na televizor trebaće vam šrafčiger krstaš. Da biste izbegli štetu nad ekranom televizora u toku montiranja, postarajte se da televizor bude postavljen na mekanu, ravnu površinu sa LCD ekranom okrenutim ka dole.

Slovenščina: Za montažo stojala na televizor potrebujete križni izvijač. Da med montažo ne poškodujete zaslon televizorja, televizor postavite na mehko ravno površino in zaslon LCD obrnite navzdol.

Ελληνικά: Για τη συναρμολόγηση της βάσης και τη στερέωση της τηλεόρασης θα χρειαστείτε ένα σταυροκατάρτιδο. Για την αποφυγή ζημιάς στην οθόνη της τηλεόρασης κατά τη συναρμολόγησης, βεβαιωθείτε πως η τηλεόραση είναι τοποθετημένη σε μια μαλακή, επίπεδη επιφάνεια με την οθόνη LCD στραμμένη προς τα κάτω.

Wall mounting
Montáž na stianie
Montáž na stěnu

Montáž na stenu
A TV falra erősítése
Montajul pe perete

Монтиране на стената
Причврščivanje uređaja na zid
Montiranje na zid

Stenska montaža
Επίτοιχη στερέωση της
τηλεόρασης

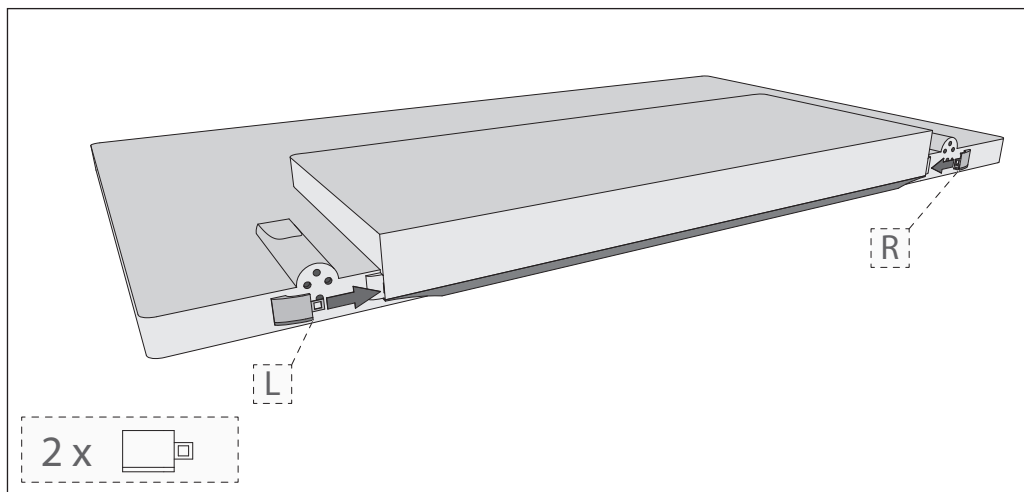

English: When wall mounting your TV set, we recommend covering the opening located at the underside of your TV set by using the plastic clips provided (this opening is used for connecting the TV stand).

Polski: W przypadku montażu telewizora na ścianie zalecamy zasłonięcie otworu znajdującego się w spodniej części telewizora przy pomocy dostarczonych w zestawie plastikowych osłon (otwór służy do zamocowania telewizora na podstawie).

Česky: Při montáži televizoru na stěnu, doporučujeme zakrýt otvor umístěný na spodní straně televizoru pomocí přiložené plastové krytky (tento otvor se používá pro připojení stojanu).

Slovensky: Pri montáži vášho televizora na stenu, odporúčame zakryť otvor umiestnený na spodnej strane televizora pomocou priloženej plastovej krytky (tento otvor sa používa pre pripojenie stojanu).

Magyar: Javasoljuk, hogy a TV-készülék falra szerelésekor takarja el a műanyag csíptetőket a TV-készülék alsó oldalán található nyílást (ez a nyílás a TV-állvány csatlakoztatására használatos).

Romania: Când montați televizorul pe perete, vă recomandăm să acoperiți deschiderea amplasată pe partea inferioară a televizorului folosind clemele de plastic furnizate (această deschidere este utilizată pentru conectarea unui suport de televizor).

Български: Когато монтирате своя телевизор на стената, препоръчваме да покриете отвора, намиращ се от долната страна на телевизора. За това използвайте пластмасовите капачки, намиращи се в комплекта (отворът се използва за поставяне на телевизора на стойка).

Hrvatski: Kad TV set postavljate na zid, preporučamo vam da pokrijete otvor koji se nalazi na donjoj strani TV seta uz pomoć priloženih plastičnih kopči (taj otvor koristi se za spajanje na TV stalak).

Srpski: Prilikom montiranja TV-a na zid, preporučujemo Vam da pokrijete otvor na donjem delu TV uređaja predviđenim plastičnim držačima (ovaj otvor služi za spajanje stalka za TV).

Slovensščina: Pri stenski montaži vašega televizorja priporočamo, da pokrijete odprtino na spodnji strani televizorja s priloženimi plastičnimi sponkami (s to odprtino se namesti stojalo za televizor).

Ελληνικά: Αν στηρίξετε την τηλεόραση στον τοίχο, συστήνουμε να καλύψετε το άνοιγμα που βρίσκεται στην κάτω πλευρά της τηλεόρασης χρησιμοποιώντας τα παρεχόμενα πλαστικά κλιπ (στο άνοιγμα αυτό συνδέεται η βάση της τηλεόρασης).

Compatible files in USB mode.

Media	Codec	Resolution	Bit Rate	Container
Film	MPEG1/2	1080P@60fps	40Mbps	.DAT, .VOB, .MPG, .MPEG, .ts, .trp, .tp, .mp4, .mov, .3gpp, .3gp, .avi, .mkv, .asf
	MPEG4	1080P@60fps	40Mbps	.MPG, .MPEG, .mp4, .mov, .3gpp, .3gp, .avi, .mkv, .asf
	XviD	1080P@60fps	40Mbps	.mp4, .mov, .avi, .mkv, .asf
	Sorenson H.263	1080P@60fps	40Mbps	.flv
	H.263	1080P@60fps	40Mbps	.3gpp, .3gp
	H.264	1080P@60fps	80Mbps	.flv, .mp4, .mov, .3gpp, .3gp, .ts, .trp, .tp, .avi, .mkv
	HEVC/H.265	2048x1088@60fps	30Mbps	.mp4, .mkv
	AVS	1080P@60fps	40Mbps	.ts, .trp, .tp
	AVS+	1080P@60fps	50Mbps	.ts, .trp, .tp
	VC1	1080P@60fps	40Mbps	.wmv
	Motion JPEG	640x480@30fps	10Mbps	.mov, .avi, .mkv
VP8	1080P@30fps	20Mbps	.mkv, .webm	
VP9	2048x1088@60fps	30Mbps	.mkv, .webm	
Media	Codec	Sample rate	Bit rate	Container
Music	MPEG1/2 Layer1, 2, 3	16KHz ~ 48KHz	Layer1 32Kbps ~ 448Kbps Layer2 8Kbps ~ 384Kbps Layer3 8Kbps ~ 320Kbps	.avi, .asf, .mkv, .ts, .trp, .tp, .DAT, .VOB, .MPG, .MPEG, .mp3, .wav, (Layer3 - .3gpp, .3gp, .flv, .swf, .m4a)
	AC3	32KHz, 44.1KHz, 48KHz	32Kbps ~ 640Kbps	.ac3, .avi, .mkv, .3gpp, .3gp, .mp4, .mov, m4a, .ts, .trp, .tp, .DAT, .VOB, .MPG, .MPEG
	EAC3	32KHz, 44.1KHz, 48KHz	32Kbps ~ 640Mbps	.ec3, .3gpp, .3gp, .mp4, .mov, m4a, .ts, .trp, .tp, .DAT, .VOB, .MPG, .MPEG
	HEAAC	8KHz ~ 48KHz		.aac, .avi, .mkv, .3gpp, .3gp, .mp4, .mov, m4a, .ts, .trp, .tp, .flv, .rmvb
	VORBIS	Up to 48KHz		.mkv, .webm, .3gpp, .3gp, .mp4, .mov, m4a, .ogg
	LPCM	8KHz ~ 48KHz	64Kbps ~ 1.5Mbps	.avi, .mkv, .3gpp, .3gp, .mp4, .mov, .ts, .trp, .tp, .DAT, .VOB, .MPG, .MPEG, .wav, .m4a
	LBR(cook)	8KHz, 11.025KHz, 22.05KHz, 44.1KHz	64Kbps ~ 128Kbps	.rm, .rmvb
	FLAC	8KHz ~ 96KHz	< 1.6Mbps	.mkv, .flac
DRA	8KHz ~ 48KHz	< 512Kbps	.ts, .trp	
Media	Image	Resolution		Container
Photo	JPEG	15360x8640, (1920x8 x 1080x8)	Base-line	.jpg/ .jpeg
		1024x768	Progressive	
	PNG	9600x6400	Non-interlace	.png
		1200x800	Interlace	
	BMP	9600x6400		.bmp
GIF	6400x4800 (800x8 x 600x8)		.gif	
Internal Subtitle	File Extension	Container	Subtitle Codec	
	mp4	MP4	DVD Subtitle, UTF-8 Plain Text	
	mkv	MKV	ASS, SSA, UTF-8 Plain Text, VobSub, DVD Subtitle	
	avi	AVI(1.0, 2.0)	XSUB, XSUB+	
External Subtitle	File Extension	Subtitle Parser	Remark	
	.srt	SubRip		
	.ssa/ .ass	SubStation Alpha		
	.smi	SAMI		
	.sub	SubViewer, MicroDVD, DVDSubtitleSystem, SubIdx(VobSub)	SubViewer 1.0 & 2.0 Only	
.txt	TMPlayer			

UMC Poland sp. z o.o.

Ostaszewo 57B, 87-148 Łysomice,
Poland

Assembled in Europe

This is Why

www.sharp.eu

SHARP

CE



SHA/MAN/0236