



HENDI
FOOD SERVICE EQUIPMENT

User manual
Gebrauchsanweisung
Gebruiksaanwijzing
Instrukcja obsługi
Mode d'emploi

Istruzioni per l'utente
Instrucțiunile utilizatorului
Руководство по эксплуатации
Οδηγίες χρήσης

SLICER PROFI LINE



Item: 210000
210017
210031
210048

You should read this user manual carefully before using the appliance.

Bevor Sie das Gerät in Betrieb nehmen, sollten Sie diese Gebrauchsanweisung aufmerksam lesen.

Alvorens de apparatuur in gebruik te nemen dient u deze gebruiksaanwijzing aandachtig te lezen.

Przed uruchomieniem urządzenia należy koniecznie dokładnie przeczytać niniejszą instrukcję obsługi.

Lisez attentivement ce mode d'emploi avant d'utiliser l'appareil .

Prima di utilizzare l'apparecchio in funzione leggere attentamente le istruzioni per l'uso.

Citiți cu atenție prezentul manual de utilizare înainte de folosirea aparatului.

Внимательно прочитайте руководство пользователя перед использованием прибора.

Πρέπει να διαβάσετε αυτές τις οδηγίες χρήσης προσεκτικά πριν χρησιμοποιήσετε τη συσκευή.



Keep these instructions with the appliance.
Diese Gebrauchsanweisung bitte beim Gerät aufbewahren.
Bewaar deze handleiding bij het apparaat.
Zachowaj instrukcję urządzenia.
Conservate le istruzioni insieme all'apparecchio.
Păstrați manualul de utilizare alături de aparat.
Tento návod si odložte so spotřebičom.
Хранить руководство вместе с устройством.
Φυλάξτε αυτές τις οδηγίες μαζί με τη συσκευή.



For indoor use only.
Nur zur Verwendung im Innenbereich.
Alleen voor gebruik binnenshuis.
Do użytku wewnątrz pomieszczeń.
Destinato solo all'uso domestico.
Numai pentru uz casnic.
Len pre vnútorné použitie.
Использовать только в помещениях.
Για χρήση μόνο σε εσωτερικό χώρο.



Dear Customer,

Thank you for purchasing this HENDI appliance. Please read these user instructions carefully before connecting the appliance in order to prevent damage due to incorrect use. Read the safety instructions in particular very carefully.

Safety Regulations

- Incorrect operation and improper use of the appliance can seriously damage the appliance and injure users.
- The appliance may only be used for the purpose for which it was intended and designed. The manufacturer is not liable for any damage caused by incorrect operation and improper use.
- Keep the appliance and electrical plug away from water and any other liquids. In the unlikely event that the appliance should fall into water, immediately pull the plug out of the socket and have the appliance checked by a certified technician. Not following these instructions could give rise to life-threatening situations.
- Never try to open the casing of the appliance yourself.
- Do not insert any objects in the casing of the appliance.
- Do not touch the plug with wet or damp hands.
- Regularly check the plug and cord for any damage. Should the plug or cord be damaged have it/them repaired by a certified repair company.
- Do not use the appliance after it has fallen or is damaged in any other way. Have it checked and repaired, if necessary, by a certified repair company.
- Do not try to repair the appliance yourself. This could give rise to life-threatening situations.
- Make sure the cord does not come in contact with sharp or hot objects and keep it away from open fire. To pull the plug out of the socket, always pull on the plug and not on the cord.
- Make sure that no one can accidentally pull the cord (or extension cord) loose or trip over the cord.
- Always keep an eye on the appliance when in use.
- Children do not understand that incorrect use of electrical appliances can be dangerous. Therefore, never let children use home appliances without supervision.
- Always pull the plug out of the socket when the appliance is not being used and always before cleaning.
- Warning! As long as the plug is in the socket the appliance is connected to the power source.
- Turn off the appliance before pulling the plug out of the socket.
- Never carry the appliance by the cord.
- Do not use any extra devices that are not supplied along with the appliance.
- Only connect the appliance to an electrical outlet with the Voltage and frequency mentioned on the appliance label.
- Avoid overloading.
- Turn off the appliance after use by removing the plug from the socket.
- Always remove the plug from the socket when filling or cleaning the appliance.
- The electrical installation must comply with the applicable national and local regulations.
- This appliance is not intended for use by persons (including children) with reduced physical, sensory or mental capabilities, or lack of experience and knowledge, unless they have been given supervision or instruction concerning use of the appliance by a person responsible for their safety.

Special safety regulations

- Do not use the appliance to slice frozen food, meat that has not been deboned, fish or any non-food products.
- Though the appliance has built-in safety features, keep away from the blade and moving parts at all times.
- Stop using the appliance as soon as the blade's diameter has become thinner than 6 mm. Replace the blade.

EN



Preparations before using for the first time

- Check to make sure no parts are missing. If any parts are missing, contact your supplier.
- Remove all the packing material.
- Clean the appliance with lukewarm water and a soft cloth.
- Clean the blade. Be careful: the blade is very sharp.
- Keep open a space of at least 10 cm around the appliance to allow for adequate ventilation.
- Position the appliance in such a way that the plug is always accessible.
- If the sharpening device is not attached, proceed as follows:



1. Top view of the appliance

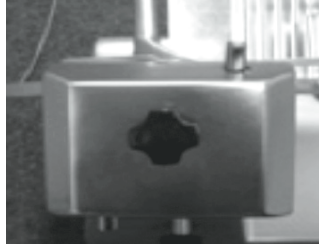

2. Attach the sharpening module in such a way that the blade does not move between the wheels.



3. Secure the sharpening device to the machine by tightening the holder. Check to make sure that the sharpening device is well secured before using the machine.

EN

NOTE! The sharpening device is equipped with a safety switch. If the sharpening device is not properly attached, you will not be able to use the appliance.

- Attach the hand guard.

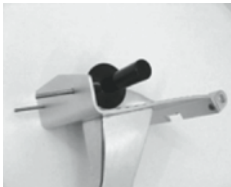

1. Place both screws in the carriage.



2. Attach the hand guard.

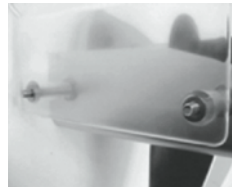

3. Place the two washers over the bolts.



4. Screw on the two dome nuts.

NOTE! You are advised not to use the appliance if the hand guard is not attached as instructed! These are safety features that will prevent possible injury. If you do not attach these features, there will be a risk of injury.

Instructions for use

- Position the appliance so that the on/off switch is facing the user.
- If the blade sharpener has not been installed, proceed as follows:
 - Position the blade sharpener in its support so that the blade does not extend between the gears.
 - Tighten the safety screw on the blade sharpener.
- Turn the appliance off (the appliance is equipped with a safety switch and will turn off automatically if the sharpening device is removed)
- Push the plug in the wall socket.
- Turn the dial with the graduated scale to the desired slice thickness.
- Switch on the appliance using the on/off switch. The blade will start to turn.
- Put the food product on the carriage and adjust the clamp to hold the product firmly in place. Make sure the product is positioned against the stop plate.
- Once the product has been sliced, switch off the appliance with the on/off switch. The blade will stop turning.
- Turn the thickness dial back to "0".

How to Lock the slicer

- ① To turn the knob in anti-clockwise direction

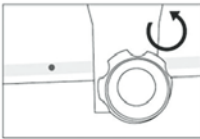

- ② Continue to turn the knob until it is loosened COMPLETELY

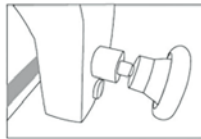

- ③ Move the carriage to the proper position, the slicer will be locked automatically

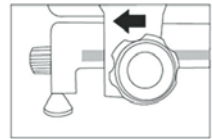

How to Unlock the slicer

- ① To turn the knob in clockwise direction to unlock the slicer. The knob should be turned COMPLETELY to tighten the carriage

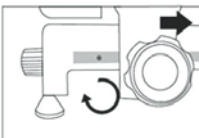

Cleaning and maintenance

- Turn the slice thickness dial in counter clockwise direction to the "0" position,
- Always pull the plug from the socket before cleaning the appliance.
- Warning: Never submerge the appliance in water or other liquids!
- Use a damp cloth to clean surfaces (solution of water and a mild cleaning agent).
- Never use corrosive or abrasive cleaning agents.
- Do not use sharp or pointed objects for cleaning. Do not use benzene or solvents! Clean with a damp cloth. Use washing-up liquid if needed, but never abrasive cleaning agents.
- Clean the blade with alcohol. WARNING! The blade is extremely sharp.
- If the food carriage stops sliding smoothly, lay the machine on its side. Clean the slide bar carefully and lubricate it with Vaseline



Problem

Problem	Possible cause	Solution
Appliance does not slice well	Blunt blade	Sharpen blade
	Dirty appliance	Clean the appliance
Appliance stops slicing	Overheated motor	Let the machine cool off for an extended period. The motor's safety thermostat will reset itself automatically.
Carriage does not slide	Dirty slide bar	Clean the slide bar and lubricate with Vaseline
Blade stops when product is being cut	v-belt worn out or dirty	Replace or clean the v-belt

When in doubt, always contact your supplier!

Sharpening the blade

Sharpen the blade when it becomes blunt. The blade is extremely resistant to wear. If used regularly and properly, it should only need to be sharpened once a year.

- Pull the plug from the wall socket.
- Turn the thickness dial to "0".
- Clean the blade.
- Unscrew the sharpener's locking knob.
- Lift the sharpener from the locking device and turn it 180°.
- Both sides of the blade should have 1 sharpening stone.
- Lower the sharpener until it slips back into the locking device.
- Fix the sharpener in place by tightening the locking knob.
- Switch on the appliance. The blade will start to turn.
- Use the button to press the tilted sharpening stone

against the blade and keep it there for 2 minutes. The sharpening stone should turn along with the blade.

- Use the button to press the vertical sharpening stone briefly against the blade to remove burrs. The sharpening stone should turn along with the blade.
- Switch off the appliance and pull the plug from the wall socket.
- Unscrew the sharpener's locking knob and clean the sharpening stones with alcohol.
- Replace the sharpener in its original position on the appliance and tighten the locking knob to fix it in place. The blade must not extend between the sharpening stones.
- Clean the blade with alcohol. **WARNING!** The blade is extremely sharp.
- Push the plug in the wall socket.
- The appliance is ready for use.

Technical data

	210017 - 300mm	210000 - 250mm	210048 - 220mm	210031 - 195mm
AC power supply	230-240 V~ 50 Hz	230-240 V~ 50 Hz	230-240 V~ 50 Hz	230-240 V~ 50 Hz
Power	420 W	320 W	280 W	200 W
Blade diameter	300 mm	250 mm	220 mm	195 mm



Warranty

Any defect affecting the functionality of the appliance that becomes apparent within one year after purchase will be corrected by free repair or replacement provided the appliance has been used and maintained in accordance with the instructions and has not been abused or misused in any way. Your statutory rights are not affected. If the appliance is claimed under warranty, state where and when it

was bought and include proof of purchase (f.e. receipt).

In line with our policy of continuous product development we reserve the right to change the product, packaging and documentation specifications without notice.

Discarding & Environment

At the end of the life of the appliance, please dispose of the appliance according to the regulations and guidelines applicable at the time.

Throw packing materials like plastic and boxes in the appropriate containers.

Slicer parts

- 1 Blade sharpener
- 2 Stop plate
- 3 Carriage
- 4 On/off switch
- 5 Slice thickness dial
- 6 Product clamp
- 7 Blade guard
- 8 Blade
- 9 Carriage lock
- 10 Blade guard bolt (not displayed)

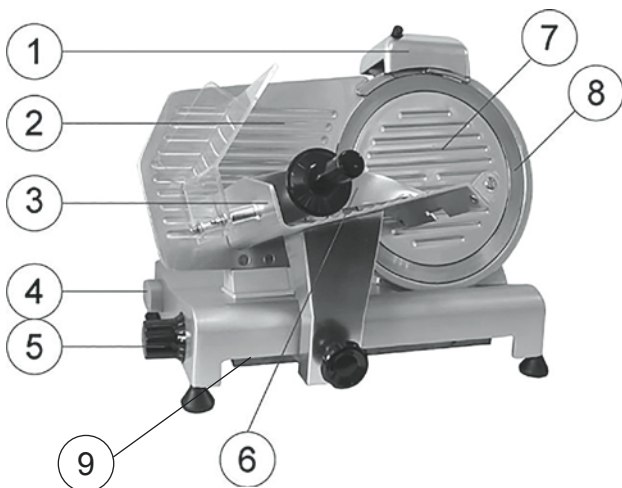

EN



Sehr geehrte(r) Kunde/in!

Herzlichen Dank für den Ankauf dieses Hendi Gerät. Diese Bedienungsanleitung bitte vor der Inbetriebnahme des Geräts gründlich lesen, um durch unsachgemäße Bedienung entstandene Schäden zu verhindern. Die Sicherheitsvorschriften besonders sorgfältig lesen.

Sicherheitsvorschriften

- Die unsachgemäße Bedienung des Geräts kann zur schweren Beschädigung des Geräts sowie zu Verletzungen führen.
 - Das Gerät ist ausschließlich zu dem Zweck zu benutzen, zu dem es hergestellt wurde. Der Hersteller haftet nicht für Schäden, die auf unsachgemäße Bedienung des Geräts zurückzuführen sind.
 - Den Kontakt des Gerätes und des Steckers mit Wasser oder einer anderen Flüssigkeit vermeiden. Den Stecker unverzüglich aus dem Stecker ziehen und das Gerät von einem anerkannten Fachmann prüfen lassen, wenn das Gerät unbeabsichtigterweise ins Wasser fällt. Bei Nichteinhaltung dieser Sicherheitsvorschriften besteht Lebensgefahr.
 - Nie eigenständig das Gehäuse des Gerätes zu öffnen versuchen.
 - In das Gehäuse des Gerätes keine Gegenstände einführen.
 - Den Stecker nicht mit nassen oder feuchten Händen berühren.
 - Den Stecker regelmäßig auf eventuelle Schäden hin prüfen. Beschädigte Stecker oder Kabel von einer zugelassenen Reparaturwerkstatt reparieren lassen.
 - Das Gerät nicht mehr benutzen, wenn es heruntergefallen ist oder sonst wie beschädigt wurde. Das Gerät von einer zugelassenen Reparaturwerkstatt prüfen und gegebenenfalls reparieren lassen.
 - Nicht versuchen, das Gerät eigenständig zu reparieren. Dann besteht Lebensgefahr.
 - Das Kabel von scharfen und heißen Gegenständen sowie von offenem Feuer fernhalten. Beim Rausziehen des Steckers stets am Stecker und nicht am Kabel ziehen.
 - Beachten Sie, dass das (Verlängerungs-) Kabel nicht irrtümlicherweise gelöst wird und dass man nicht darüber stolpern kann.
 - Das Gerät bei Bedienung stets überwachen.
 - Kinder kennen die Gefahr der unsachgemäßen Bedienung elektrischer Geräte nicht. Kinder daher niemals unbeaufsichtigt Haushaltsgerät bedienen lassen!
 - Den Stecker rausziehen wenn das Gerät nicht benutzt wird und auch vor jeder Reinigung.
 - Gefahr! Befindet sich der Stecker in der Steckdose, so wird das Gerät mit Netzspannung versorgt.
 - Das Gerät ausschalten, bevor Sie den Stecker abziehen.
 - Das Gerät nie am Kabel tragen.
 - Keine zusätzlichen Hilfsmittel benutzen, die nicht mit dem Gerät mitgeliefert wurden.
 - Das Gerät darf nur an eine Steckdose angeschlossen werden mit dem auf dem Typenschild angegebene Spannung und Frequenz.
 - Überlastung ist zu vermeiden.
 - Das Gerät ist nach dem Gebrauch auszuschalten, indem der Stecker aus der Steckdose herausgezogen wird.
 - Vor dem Reinigen ist immer der Stecker aus der Steckdose herauszuziehen.
 - Die elektrische Anlage hat den nationalen und regionalen Vorschriften zu entsprechen.
- Dieses Gerät eignet sich nicht für den Gebrauch durch Personen (gilt auch für Kinder) mit geringerer Motorik, Sensorik oder geistiger Fähigkeit oder mangelhafter Erfahrung und Wissen, es sei denn, sie werden bei dem Gebrauch des Gerätes beaufsichtigt oder erhalten Anweisungen von einer Person, die für ihre Sicherheit

Spezielle Sicherheitsvorschriften

- Mit der Maschine kein Gefriergut, unverarbeitetes Fleisch, Fisch oder Nahrungsmitteln schneiden.
- Obwohl die Maschine Schutzvorrichtungen hat, sollten Sie sich jederzeit von dem Messer und den beweglichen Teilen fernhalten.
- Die Maschine nicht mehr benutzen, wenn der Messerdurchmesser um 6 mm geringer wurde. Das Messer wechseln.

Vorbereitung der erstmaligen Inbetriebnahme

- Prüfen Sie, ob alle Teile geliefert wurden. Bitte setzen Sie sich mit Ihrem Lieferanten in Verbindung, wenn Teile fehlen.
- Die gesamte Verpackung entfernen.
- Das Gerät mit handwarmem Wasser und einem weichen Tuch reinigen.
- Das Messer reinigen. Vorsicht! Das Messer ist sehr scharf.
- Die Maschine sollte für die Ventilation einen Freiraum von mindestens 10 cm haben.
- Die Maschine dermaßen aufstellen, dass der Stecker jederzeit zu erreichen ist.
- Wurde die Schleifvorrichtung nicht montiert, bitte folgendermaßen vorgehen:



1. Draufsicht der Maschine

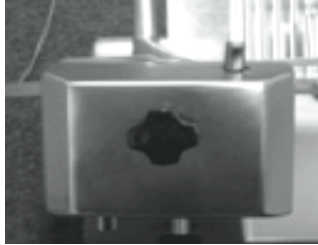

2. Das Schleifmodul so einbauen, dass das Messer nicht durch die Schleifradchen läuft.



3. Die Schleifvorrichtung der Maschine sichern, indem Sie den Haltering anziehen. Vor der Inbetriebnahme der Maschine die Festigkeit der Schleifvorrichtung prüfen.

ACHTUNG! Aus Sicherheitsgründen kann das Gerät nur nach Montage der Schleifvorrichtung in Betrieb genommen werden

DE

- Den Handschutz einbauen

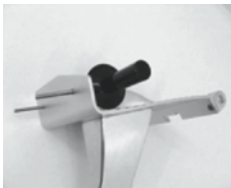

1. Beide Schrauben in den Schlitten stecken.



2. Den Handschutz platzieren.

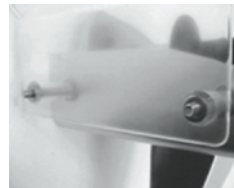

3. Die beiden Unterscheiben platzieren.



4. Die beiden Kapselmutter anziehen.

ACHTUNG: Vom Gebrauch der Maschine ohne den vorgeschriebenen Einbau des Handschutzes wird abgeraten! Dabei handelt es sich um Sicherheitsvorrichtungen, die den Bediener vor möglichen Verletzungen schützen. Bauen Sie diese Vorrichtungen nicht ein, besteht Verletzungsgefahr.



Bedienungsanleitung

- Die Maschine so aufstellen, dass der Benutzer den Ein-/Ausschalter betätigen kann.
- Folgendermaßen vorgehen, wenn die Schleifvorrichtung nicht eingebaut wurde:
 - Die Schleifvorrichtung in die Halterung stecken, damit das Messer nicht durch die Räder läuft.
 - Die Sicherungsschraube der Schleifvorrichtung anziehen.
- Die Maschine ausschalten (Die Maschine hat einen Sicherheitsschalter und schaltet sich selbsttätig aus, wenn die Schleifvorrichtung entfernt wird.).
- Den Stecker in die Steckdose stecken.
- Die erwünschte Dicke einstellen, indem Sie den Knopf mit der Skala drehen.
- Das Gerät mit dem Ein-/Ausschalter einschalten. Das Messer dreht sich nun.
- Das Schneidgut auf den Wagen legen. Das Produkt mit der dazu dienenden Klemme einklemmen. Das Produkt sollte sich am Anschlag befinden.
- Die Maschine nach dem Schneidvorgang mit dem Ein-/Ausschalter ausschalten. Das Messer hört zu drehen auf.
- Den Knopf der Dickeneinstellung wieder auf „0“ schalten.

Sichern

- ① Lösen Sie die Handschraube durch Drehen entgegen dem Uhrzeigersinn

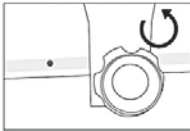

- ② Drehen Sie die Handschraube solange bis diese vollständig gelöst ist

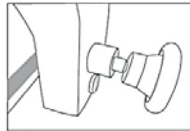

- ③ Schlitten nach links bewegen, bis der Schlitten spürbar einrastet. Die Maschine ist dann gesichert.

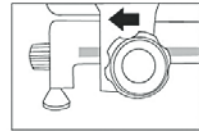

Entsichern

- ① Zum Entriegeln drehen Sie die Handschraube im Uhrzeigersinn, bis sich die Arretierung spürbar löst. Die Maschine ist dann wieder entsichert

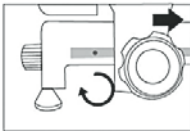

Reinigung und Wartung

- Knopf gegen die Uhrzeit auf „0“ drehen
- Vor jeder Reinigung stets den Stecker abziehen.
- Achtung: Tauchen Sie das Gerät nicht in Wasser oder andere Flüssigkeiten ein!
- Das Gehäuse mit einem feuchten Tuch (Wasser mit einem milden Reinigungsmittel) reinigen.
- Keine aggressiven Reinigungs- oder Scheuermittel benutzen. Keine scharfen, spitzen Gegenstände benutzen. Kein Benzin und keine Lösungsmittel benutzen! Das Gerät mit einem feuchten Tuch und eventuell Spülmittel reinigen. Keine Scheuermittel benutzen.
- Das Messer mit Alkohol reinigen. ACHTUNG! Das Messer ist sehr scharf.
- Bewegt sich der Wagen nur noch ruckartig, die Maschine seitlich ablegen. Die Gleitstange gründlich reinigen und mit Vaseline schmieren.

Problem

Problem	Mögliche Ursache	Lösung
Schneidevorgang ruckartig	Messer stumpf	Messer schleifen
	Maschine schmutzig	Maschine reinigen
Schneidevorgang unterbrochen	Motor zu heiß	Die Maschine lange abkühlen lassen. Temperatursicherung des Motors schaltet sich selbsttätig wieder ein.
Wagen holpert	Gleitstange schmutzig	Die Gleitstange reinigen und mit Vaseline schmieren
Klinge stoppt, wenn Produkt wird geschnitten	Keilriemen abgenutzt oder verschmutzt	Ersetzen oder reinigen Sie die Keilriemen

Setzen Sie sich im Zweifelsfall mit Ihrem Lieferanten in Verbindung!

Schleifvorgang

Durchzuführen, wenn das Messer stumpf ist.

Wir machen Sie darauf aufmerksam, dass das Messer besonders abnutzungsfest ist und man es daher bei regelmäßigem, sachgemäßem Gebrauch nur einmal im Jahr zu schleifen braucht.

- Den Stecker abziehen.
- Den Knopf der Dickeneinstellung auf „0“ schalten.
- Das Messer reinigen.
- Den Sicherungsknopf der Schleifvorrichtung lösen.
- Die Schleifvorrichtung hochziehen und 180° wenden.
- Beide Seiten der Klinge sollte ein Schleifstein haben.
- Die Schleifvorrichtung herabsenken bis sie einrastet.
- Die Schleifvorrichtung befestigen, indem Sie den Sicherungsknopf anziehen.
- Die Maschine einschalten. Das Messer dreht sich nun.
- Mit dem Knopf den schrägen Schleifstein zum Messer drücken und den Schleifstein zwei Minuten lang

an das Messer halten. Der Schleifstein sollte sich nun mit dem Messer mitbewegen.

- Mit dem Knopf den senkrechten Schleifstein kurz an das Messer halten, um die Grate, die durch den Schleifvorgang entstehen, zu beseitigen. Der Schleifstein sollte sich nun mit dem Messer mitbewegen.
- Die Maschine ausschalten und den Stecker abziehen.
- Den Sicherungsknopf der Schleifvorrichtung lösen und die Schleifsteine mit Alkohol reinigen.
- Die Schleifvorrichtung wieder in ihre ursprüngliche Lage versetzen und den Sicherungsknopf anziehen. Das Messer sollte sich nicht zwischen den Schleifsteinen bewegen.
- Das Messer mit Alkohol reinigen. ACHTUNG! Das Messer ist sehr scharf.
- Den Stecker in die Steckdose stecken.
- Die Maschine ist nun wieder betriebsbereit.

DE

Technische Daten

	210017 - 300mm	210000 - 250mm	210048 - 220mm	210031 - 195mm
Versorgungsspannung	230-240 V~ 50 Hz	230-240 V~ 50 Hz	230-240 V~ 50 Hz	230-240 V~ 50 Hz
Power	420 W	320 W	280 W	200 W
Messerdurchmesser	300 mm	250 mm	220 mm	195 mm



Garantie

Jeder Defekt, auf Grund dessen die Funktion des Geräts nachteilig beeinflusst wird und der sich innerhalb eines Jahres nach Ankauf des Geräts zeigt, wird durch Reparatur oder Auswechslung kostenlos behoben, falls das Gerät den Anleitungen entsprechend gebraucht und gewartet wurde und nicht in irgendeiner Weise falsch behandelt oder unzuweckmäßig benutzt wurde. Letzteres lässt Ihre auf Grund des Gesetzes bestimmten Rechte unberührt. Wenn

die Garantie wirksam ist, erwähnen Sie bitte, wo und wann Sie das Gerät gekauft haben und fügen Sie einen Kaufbeleg (z.B. den Kassenzettel) bei.

Auf Grund unserer Zielsetzung, die Produktentwicklung stetig fortzusetzen, behalten wir uns das Recht vor, das Produkt, die Verpackung und die Unterlagen ohne vorherige Inkennzeichnung zu ändern.

Entsorgung & Umwelt

Am Ende der Lebensdauer des Geräts bitte gemäß den aktuell geltenden Vorschriften und Richtlinien entsorgen.

Entsorgen Sie Verpackungsmaterialien wie Kunststoff und Kartons in den entsprechenden Behältern.

Teilediagramm

- 1 Schleifvorrichtung für Messer
- 2 Anschlag
- 3 Wagen
- 4 Ein-/Ausschalter
- 5 Dickeneinstellungsknopf
- 6 Fingerschutz
- 7 Messerschutz
- 8 Messer
- 9 Wagenverriegelung
- 10 Messerschutz
(wird nicht angezeigt)

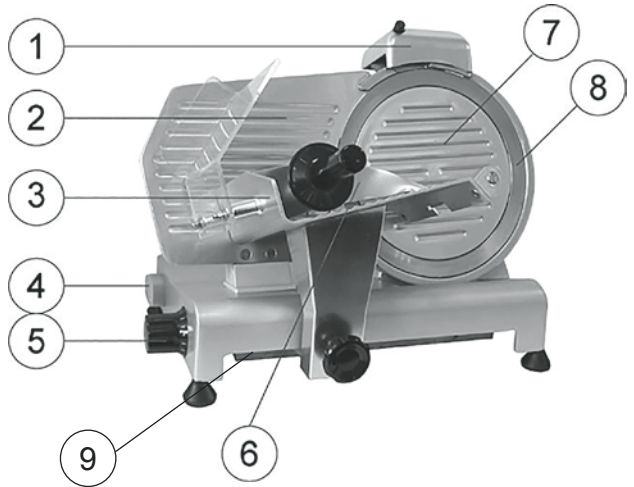

Geachte klant,

Hartelijk dank voor de aankoop van dit Hendi apparaat. Leest u deze gebruiksaanwijzing zorgvuldig voordat u het apparaat aansluit, dit om schade door verkeerd gebruik te voorkomen. Lees vooral de veiligheidsvoorschriften aandachtig door.

Veiligheidsvoorschriften

- Onjuiste bediening en verkeerd gebruik van het apparaat kan ernstige schade aan het apparaat en verwonding van personen tot gevolg hebben.
- Het apparaat mag alleen worden gebruikt voor het doel waarvoor het werd ontworpen. De fabrikant aanvaardt geen enkele aansprakelijkheid voor schade als gevolg van onjuiste bediening en verkeerd gebruik.
- Zorg dat het apparaat en de stekker niet met water of een andere vloeistof in aanraking komen. Mocht het apparaat onverhoopt in het water vallen, trek dan onmiddellijk de stekker uit het stopcontact en laat het apparaat controleren door een erkend vakman. Niet-naleving hiervan kan levensgevaar opleveren.
- Probeer nooit zelf de behuizing van het apparaat te openen.
- Steek geen voorwerpen in de behuizing van het apparaat.
- Raak de stekker niet met natte of vochtige handen aan.
- Controleer stekker en snoer regelmatig op eventuele beschadiging. Indien stekker of snoer beschadigd is, laat het bij een erkend reparatiebedrijf repareren.
- Gebruik het apparaat niet nadat het is gevallen of op andere wijze beschadigd is. Laat het bij een erkend reparatiebedrijf controleren en zo nodig repareren.
- Probeer het apparaat niet zelf te repareren. Dit kan levensgevaar opleveren.
- Zorg dat het snoer niet met scherpe of hete voorwerpen in aanraking komt en houd het uit de buurt van open vuur. Als u de stekker uit het stopcontact wilt trekken, pak dan altijd de stekker zelf beet en trek nooit aan het snoer.
- Zorg dat niemand het snoer (of verlengsnoer) abusievelijk kan lostrekken of erover kan struikelen.
- Houd het apparaat als u het gebruikt steeds in de gaten.
- Kinderen zien de gevaren van onjuist gebruik van elektrische apparaten niet. Laat kinderen daarom nooit zonder toezicht met huishoudelijke apparatuur werken.
- Trek altijd de stekker uit het stopcontact als het apparaat niet wordt gebruikt en telkens voordat het wordt schoongemaakt.
- Gevaar! Zo lang de stekker in het stopcontact zit, staat het apparaat onder de netspanning.
- Schakel het apparaat uit voordat u de stekker uit het stopcontact trekt.
- Draag het apparaat nooit aan het snoer.
- Gebruik geen extra hulpmiddelen die niet bij het apparaat zijn meegeleverd.
- Sluit het apparaat alleen aan op een stopcontact met de op het typeplaatje aangegeven spanning en frequentie.
- Vermijd overbelasting.
- Schakel de apparatuur na gebruik uit door de stekker uit het stopcontact te verwijderen.
- Tijdens het schoonmaken altijd de stekker uit het stopcontact verwijderen.
- De elektrische installatie dient te voldoen aan de nationale en plaatselijk geldende voorschriften.
- Dit apparaat is niet geschikt voor gebruik door personen (inclusief kinderen) met een verminderd fysiek, sensorisch of geestelijk vermogen, of gebrek aan ervaring en kennis, tenzij supervisie of instructie is gegeven betreffende het gebruik van het apparaat door een persoon welke verantwoordelijk is voor hun veiligheid.

NL



Speciale veiligheidsvoorschriften

- Gebruik de machine niet om bevroren voedsel, vlees dat niet is uitgebeend, vis of andere dingen dan voedsel te snijden.
- De machine is voorzien van beveiligingen, toch dient u te allen tijde bij het mes en de bewegende delen vandaan te blijven.
- Gebruik de machine niet, zodra de diameter van het mes 6 millimeter kleiner is geworden. Vervang het mes.

Vorbereitung voor eerste ingebruikname

- Controleer of alle onderdelen inbegrepen zijn. Indien u onderdelen mist, neem contact op met uw leverancier.
- Verwijder al het verpakkingsmateriaal.
- Reinig de machine met handwarm water en een zachte doek.
- Reinig het mes. Wees zeer voorzichtig, mes is zeer scherp.
- Zorg ervoor dat er rondom de machine minstens 10cm vrij blijft, Dit in verband met de ventilatie van de machine
- Plaats de machine zo dat de stekker te allen tijde bereikbaar is.
- Wanneer de slijpvoorziening niet gemonteerd is, ga dan als volgt te werk:

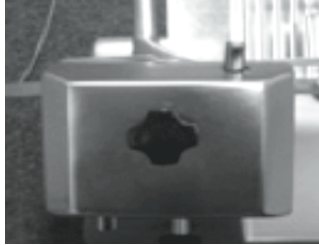

1. Bovenaanzicht van de machine
2. Plaats de slijpmodule zo dat het mes niet tussen de slijpwieltjes door loopt
3. Borg de slijpvoorziening aan de machine door de borging aan te draaien. Controleer of de slijpvoorziening vast zit voordat u de machine in gebruik neemt.

LET OP! De slijpvoorziening is voorzien van een veiligheidsschakelaar. Indien de slijpvoorziening niet is gemonteerd, kunt u de machine niet inschakelen

- Monteer de handafscherm

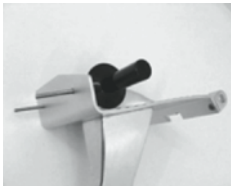

1. Plaats de beide schroeven in de slede
2. Plaats de handbescherm
3. Plaats de twee sluitringen
4. Draai de twee dopmoeren aan

LET OP: het gebruiken van de machine zonder de handbescherm wordt afgeraden! Dit zijn veiligheidsvoorzieningen die mogelijk verwondingsgevaar uitsluiten. Indien u deze voorzieningen niet monteert, bestaat het risico op verwondingen.

Gebruiksaanwijzing

- Plaats de machine dusdanig, dat de aan/uit schakelaar naar de gebruiker toegekeerd is.
- Wanneer de slijpvoorziening niet gemonteerd is, ga dan als volgt te werk:
 - Plaats de slijpvoorziening in zijn steun zodat het mes niet tussen wieltes doorloopt.
 - Draai de veiligheidsschroef op de slijpvoorziening aan.
 - LET OP! De slijpvoorziening is voorzien van een veiligheidsschakelaar. De machine kan niet worden ingeschakeld indien de slijpvoorziening niet is gemonteerd.
- Steek de stekker in de wandcontactdoos.
- Stel de gewenste dikte in door aan de knop met de schaalverdeling te draaien.
- Zet het apparaat aan met de aan/uit schakelaar. Het mes gaat nu draaien.
- Plaats het te snijden product op de wagen. Klem het product met de hiervoor aanwezige klem. Zorg ervoor dat het product tegen de aanslag aan ligt.
- Zet na het snijden de machine uit met de aan/uit schakelaar. Het mes stopt met draaien.
- Draai de knop voor de instelling van de dikte terug naar "0".

Hoe de snijmachine te vergrendelen

- ① Draai de knop tegen de klok in

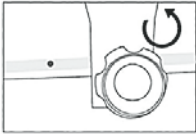

- ② Blijf draaien totdat de knop volledig los is

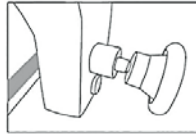

- ③ Schuif de stede volledig naar links
De snijmachine wordt automatisch vergrendeld

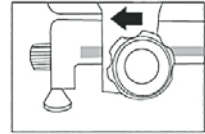

Hoe de snijmachine te ontgrendelen

- ① Om de snijmachine te ontgrendelen, draai de knop met de klok mee, totdat deze vast zit.

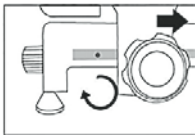

Reiniging en onderhoud

- Draai de dikte-instelknop tegen de klok in naar "0",
- Voordat u het apparaat schoonmaakt altijd eerst de stekker uit het stopcontact .
- Let op: Nooit het apparaat in water of een andere vloeistof onderdompelen!
- De buitenkant maakt u schoon met een vochtig doekje (water met mild reinigingsmiddel).
- Gebruik nooit agressieve schoonmaakmiddelen of schuurmiddelen. Geen scherpe en puntige voorwerpen gebruiken. Geen benzine of oplosmiddelen gebruiken! Schoonmaken met een vochtige doek en eventueel afwasmiddel, geen schurende middelen gebruiken.
- Reinig het mes met alcohol. LET OP! Het mes is zeer scherp.
- Wanneer de wagen niet meer soepel beweegt, leg de machine dan op de zijkant. Maak de glijstang zorgvuldig schoon en smeer deze in met vaseline



Probleem

Probleem	Mogelijke oorzaak	Oplossing
Machine snijdt niet goed	Mes bot	Slijp het mes
	Machine is vuil	Reinig de machine
Machine stopt met snijden	Motor te warm	Laat de machine geruime tijd afkoelen. De thermische beveiliging van de motor schakelt vanzelf weer in.
Wagen glijdt niet soepel	Glijstang vuil	Reinig de glijstang en smeer met vaseline
Mes stopt bij belasting	V-riem versleten of vuil	V-riem schoonmaken of vervangen

Neem in geval van twijfel altijd contact op met uw leverancier!

Slijpen van het mes

Uitvoeren wanneer het mes bot geworden is. Wij wijzen u erop dat het mes zeer slijtvast is en dus slechts een keer per jaar geslepen hoeft te worden bij regelmatig en juist gebruik.

- Zet de machine uit (de machine is voorzien van een veiligheidsschakelaar en schakelt vanzelf uit indien de slijpvoorziening wordt verwijderd)
- Zet de knop van de dikte-instelling op "0"
- Reinig het mes.
- Draai de borgknop van de slijper los.
- Trek de slijper omhoog en draai hem 180°.
- Aan iedere zijde van het mes moet één steentje zijn.
- Laat de slijper zakken totdat deze weer in de vergrendeling valt.
- Zet de slijper vast door de borgknop weer aan te draaien.
- Zet de machine aan. Het mes begint nu te draaien.
- Druk met de knop de schuinstaande slijpsteen

tegen het mes en houd de slijpsteen 2 minuten tegen het mes aan. De slijpsteen moet nu met het mes mee gaan draaien.

- Druk met de knop de rechtopstaande slijpsteen korte tijd tegen het mes om de bramen van het slijpen van het mes te verwijderen. De slijpsteen moet nu met het mes mee gaan draaien.
- Zet de machine uit en trek de stekker uit het wandcontact.
- Draai de borgknop van de slijper los en reinig de slijpstenen met alcohol.
- Zet de slijper weer in de oorspronkelijke wijze op de machine en draai de borgknop aan. Het mes moet niet tussen de slijpstenen doorlopen.
- Reinig het mes met alcohol. LET OP! Het mes is zeer scherp.
- Steek de stekker in het wandcontact.
- De machine is nu weer klaar voor gebruik.

Technische gegevens

	210017 - 300mm	210000 - 250mm	210048 - 220mm	210031 - 195mm
Voedingsspanning	230-240 V~ 50 Hz	230-240 V~ 50 Hz	230-240 V~ 50 Hz	230-240 V~ 50 Hz
Vermogen	420 W	320 W	280 W	200 W
Diameter mes	300 mm	250 mm	220 mm	195 mm



Garantie

Elk defect waardoor de werking van het apparaat nadelig wordt beïnvloed dat zich binnen één jaar na aankoop van het apparaat voordoet, wordt gratis hersteld door reparatie of vervanging, mits het apparaat conform de instructies is gebruikt en onderhouden en niet op enigerlei wijze verkeerd is behandeld of misbruikt. Dit laat onverlet uw bij wet bepaalde rechten. Als de garantie van kracht is, vermeld dan waar en wanneer u het apparaat hebt ge-

kocht en sluit een aankoopbewijs bij (bijv. kassabon of factuur).

Gezien ons streven naar voortdurende verdere productontwikkeling behouden wij ons het recht voor, zonder voorafgaande kennisgeving wijzigingen aan te brengen aan product, verpakking en documentatie.

Afdanken & Milieu

Aan het einde van de levensduur, het apparaat af-danken volgens de op dat moment geldende voor-schriften en richtlijnen.

Werp verpakkingsmateriaal zoals plastic en dozen in de daarvoor bestemde containers.

Onderdelen diagram

- 1 Slijper voor mes
- 2 Aanslag
- 3 Slede
- 4 Aan/uit schakelaar
- 5 Knop voor instellen snijdikte
- 6 Producthouderarm
- 7 Mesafscherming
- 8 Mes
- 9 Sledevergrendeling
- 10 Bout van mesafscherming (niet afgebeeld)

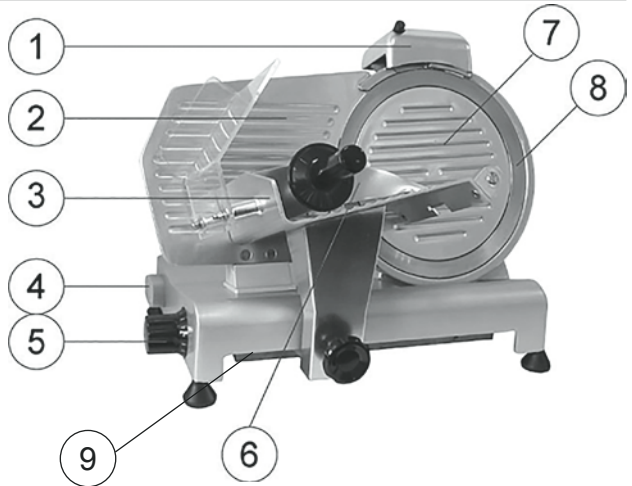

Szanowny Kliencie,

Dziękujemy za zakup urządzenia Hendi. Prosimy o uważne zapoznanie się z niniejszą instrukcją przed podłączeniem urządzenia, aby uniknąć uszkodzeń spowodowanych niewłaściwą obsługą. Należy zwrócić szczególną uwagę na zasady bezpieczeństwa.

Zasady bezpieczeństwa

- Niewłaściwa obsługa może spowodować poważne uszkodzenie urządzenia lub narazić użytkowników na obrażenia.
- Urządzenie można użytkować jedynie do celu, do jakiego zostało zaprojektowane. Producent nie odpowiada za żadne uszkodzenia spowodowane niewłaściwą obsługą urządzenia
- Przechowuj urządzenie oraz wtyczkę elektryczną z dala od źródeł wody i innych cieczy. W przypadku gdy urządzenie zostanie zanurzone w wodzie, niezwłocznie wyciągnij wtyczkę z gniazdka i zwróć się do certyfikowanego serwisu w celu jego sprawdzenia. Należy bezwzględnie przestrzegać powyższych zaleceń, w przeciwnym razie istnieje zagrożenie życia!
- Nie zdejmuj obudowy urządzenia samodzielnie.
- Nie wkładaj żadnych przedmiotów pod obudowę.
- Nie dotykaj wtyczki mokrymi lub wilgotnymi rękami.
- Regularnie sprawdzaj wtyczkę i przewód pod kątem uszkodzeń. W przypadku gdy wtyczka lub przewód są uszkodzone, zwróć się do certyfikowanego serwisu.
- Nie korzystaj z urządzenia jeśli spadło lub zostało uszkodzone w inny sposób. Zwróć się do certyfikowanego serwisu w celu sprawdzenia i ewentualnej naprawy.
- Nie próbuj naprawiać urządzenia samodzielnie. Może to spowodować zagrożenie życia!
- Upewnij się, że przewód nie styka się z ostrymi lub gorącymi przedmiotami i utrzymuj go z dala od otwartych źródeł ognia. Nie ciągnij za przewód w celu wyjęcia wtyczki z gniazdka.
- Upewnij się, że przewód jest ułożony w taki sposób, że nie istnieje ryzyko potknięcia lub przypadkowego wyciągnięcia przewodu (lub przedłużacza) z gniazdka.
- Obserwuj urządzenie podczas jego pracy.
- Przebywanie dzieci w pobliżu urządzeń elektrycznych może być niebezpieczne. Nie należy pozwalać dzieciom na obsługę urządzeń elektrycznych bez nadzoru.
- Wyjmij wtyczkę z gniazdka, gdy urządzenie nie jest używane lub podczas jego czyszczenia.
- Uwaga: urządzenie jest zasilane przez cały czas, gdy wtyczka jest podłączona do gniazdka.
- Wyłącz urządzenie przed odłączeniem wtyczki z gniazdka.
- Nie przenoś urządzenia trzymając za przewód.
- Nie korzystaj z dodatkowych akcesoriów, które nie zostały dostarczone wraz z urządzeniem.
- Podłącz urządzenie do gniazdka o napięciu elektrycznym i częstotliwości zgodnych z etykietą znajdującą się na urządzeniu.
- Unikaj przeciążenia.
- Wyłącz urządzenie po zakończeniu pracy i wyjmij wtyczkę z gniazdka.
- Instalacja elektryczna musi być zgodna z obowiązującymi przepisami krajowymi i lokalnymi.
- Urządzenia nie mogą obsługiwać dzieci lub osoby o ograniczonej sprawności ruchowej, sensorycznej lub psychicznej ani osoby nieposiadające koniecznego doświadczenia lub wiedzy. Obsługa urządzenia przez w/w osoby jest możliwa wyłącznie pod nadzorem lub po przeszkoleniu przez osobę odpowiedzialną za bezpieczeństwo tych osób.

Szczególne zasady bezpieczeństwa

- Nie używać urządzenia do krojenia mrożonej żywności, mięsa z kością, ryb lub produktów innych niż produkty spożywcze.
- Pomimo tego, że urządzenie posiada wbudowane elementy zabezpieczające, utrzymuj bezpieczną odległość od ostrza i ruchomych części.
- Zaprzestań korzystania z urządzenia w momencie, gdy szerokość krawędzi tnącej wynosi poniżej 6mm. Wówczas należy wymienić ostrze.

Przed pierwszym użyciem

- Upewnij się, że nie brakuje żadnych części. W przeciwnym razie, skontaktuj się z dostawcą.
- Usuń materiał opakowania.
- Wyczyść urządzenie ciepłą wodą oraz miękką ściereczką.
- Wyczyść ostrze. Uwaga: jest ono bardzo ostre!
- Pozostaw wolną przestrzeń min.10 cm wokół urządzenia, aby zapewnić odpowiednią wentylację.
- Ustaw urządzenie w taki sposób, aby umożliwić swobodny dostęp do wtyczki.
- Jeśli ostrzatka nie jest zamontowana, postępuj zgodnie z poniższymi wskazówkami:



1. Widok z góry

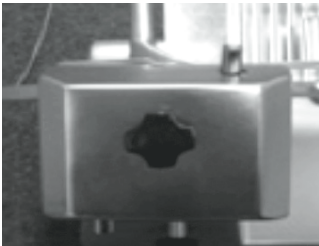

2. Zamontuj moduł ostrzatki w taki sposób, aby ostrze nie poruszało się między kamieniami ostrzącymi.



3. Zaciśnij uchwyt, aby ostrzatka pozostała nieruchomo na miejscu. Przed użyciem urządzenia upewnij się, że ostrzatka jest stabilnie zamontowana.

UWAGA! Ostrzatka została wyposażona w wyłącznik bezpieczeństwa. W przypadku gdy nie jest zamontowana w odpowiedni sposób, korzystanie z urządzenia będzie niemożliwe.

- Zamontuj osłonę zabezpieczającą dłonie.

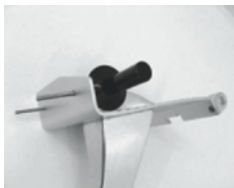

1. Umieść dwie śruby w wózku.

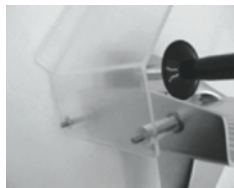

2. Zamocuj osłonę zabezpieczającą.



3. Umieść dwie podkładki na śrubach.



4. Nakręć dwie nakrętki kotłakowe.

UWAGA! Zaleca się, aby nie używać urządzenia, jeśli osłona zabezpieczająca dłonie nie jest zamocowana w sposób pokazany powyżej! Osłona ma ochronić użytkownika przed odniesieniem obrażeń. Jeśli nie zamontujesz zabezpieczeń, istnieje ryzyko odniesienia obrażeń.



Korzystanie z urządzenia

- Ustaw urządzenie w taki sposób, aby włącznik był skierowany w stronę użytkownika
- Jeśli ostrzatka nie jest zamontowana, postępuj zgodnie z poniższymi wskazówkami:
 - Zamontuj ostrzatkę we wsporniku w taki sposób, aby ostrze nie wystawało poza kamienie ostrzące.
 - Dokręć śrubę bezpieczeństwa na ostrzatce.
- Wyłącz urządzenie (jest ono wyposażone w wyłącznik bezpieczeństwa, który automatycznie wyłączy urządzenie, jeśli zostanie usunięta ostrzatka).
- Włóż wtyczkę do gniazda sieciowego.
- Przekręć pokrętło ze skalą i ustaw wymaganą grubość krojenia.
- Włącz urządzenie za pomocą włącznika. Ostrze zacznie się obracać.
- Połóż produkt na wózku i ustaw dociskacz tak, aby stabilnie utrzymał produkt na miejscu. Upewnij się, że produkt przylega do krawędzi bocznej wózka.
- Po pokrojeniu produktu, wyłącz urządzenie wciśnięciem włącznika.
- Ostrze przestanie się obracać.
- Ustaw pokrętło z powrotem na pozycję "0".

Blokowanie krajalnicy

- 1 Przekręć pokrętło w stronę przeciwną do kierunku ruchu wskazówek zegara.

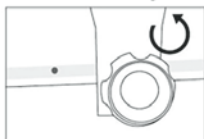

- 2 Przekraczaj pokrętło do momentu aż będzie całkowicie poluzowane

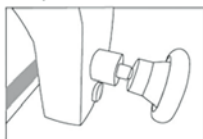

- 3 Ustaw wózek w odpowiedniej pozycji. Krajalnica zablokuje się automatycznie

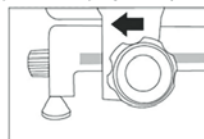

Odblokowanie krajalnicy

- 1 Przekręć pokrętło zgodnie z kierunkiem ruchu wskazówek zegara, aby odblokować krajalnicę. Pokrętło powinno być przekręcone do końca, tak aby utrzymało wózek w stabilnej pozycji.

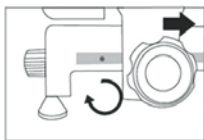

Czyszczenie i konserwacja

- Przekraczając w stronę przeciwną do kierunku ruchu wskazówek zegara, ustaw pokrętło grubości krojenia na pozycję "0".
- Przed przystąpieniem do czyszczenia urządzenia, wyciągnij wtyczkę z gniazda.
- UWAGA: Nie zanurzaj urządzenia w wodzie lub jakiegokolwiek innej cieczy!
- Powierzchnie czyść wilgotną ściereczką (z wodą i łagodnym środkiem czyszczącym).
- Nie używaj żrących lub ściernych środków chemicznych. Nie używaj ostrych narzędzi. Nie używaj benzyny ani rozpuszczalników. Urządzenie czyść wilgotną ściereczką z dodatkiem płynu do mycia naczyń (jeśli wystąpi taka potrzeba).
- Ostrze czyść przy użyciu alkoholu. UWAGA! Ten element jest bardzo ostry!
- W przypadku gdy wózek utrzymujący produkt nie działa płynnie, ustaw urządzenie na boku. Ostrożnie wyczyść pręt, po którym porusza się wózek i nasmaruj go wazeliną.

Problem

Problem	Możliwa przyczyna	Rozwiązanie
Produkt jest źle pokrojony	Stępione ostrze	Ostrze wymaga naostrzenia
	Brudne urządzenie	Wyczyść urządzenie
Urządzenie nie kroci	Silnik się przegrzał	Zostaw maszynę do ostygnięcia na dłuższy czas. Termostat bezpieczeństwa na silniku, automatycznie zresetuje się.
Wózek się nie przesuwa	Zabrudzony pręt, po którym porusza się wózek.	Reinig de glijstang en smeer met vaseline
Ostrze przestaje się obracać podczas krojenia produktu	Zużyty lub zabrudzony pasek napędowy	Wymień lub wyczyść pasek napędowy

W przypadku jakichkolwiek wątpliwości, należy skontaktować się z dostawcą.

Ostrze

Jeśli ostrze jest stępione, należy je naostrzyć. Ostrze jest niezwykle wytrzymałe. Jeśli jest eksploatowane w regularny i odpowiedni sposób, wystarczy je naostrzyć raz do roku.

- Wyciągnij wtyczkę z gniazdka sieciowego
- Ustaw pokrętko grubości krojenia na pozycję "0".
- Wyczyść ostrze.
- Odkręć pokrętko blokujące ostrzałkę.
- Podnieś ostrzałkę z elementu blokującego i obróć ją o 180°.
- Kamień ostrzący powinien znajdować się po obu stronach ostrza.
- Opuść ostrzałkę do momentu aż zablokuje się w elemencie blokującym.
- Zabezpiecz ostrzałkę w danej pozycji przykręcając pokrętko blokujące.
- Włącz urządzenie. Ostrze zacznie się obracać.
- Użyj przycisku, aby docisnąć pochyły kamień ostrzący do ostrza i utrzymaj go w takiej pozycji

przez 2 minuty. Kamień ostrzący powinien obracać się razem z ostrzem.

- Użyj przycisku, aby lekko docisnąć pionowy kamień ostrzący do ostrza w celu usunięcia zadziórów. Kamień ostrzący powinien obracać się razem z ostrzem.
- Wyłącz urządzenie i wyciągnij wtyczkę z gniazdka sieciowego.
- Odkręć pokrętko blokujące ostrzałkę i wyczyść kamienie ostrzące przy użyciu alkoholu.
- Ułóż ostrzałkę z powrotem na urządzeniu w pozycji wyjściowej i dokręć pokrętko blokujące, aby pozostała nieruchomo na miejscu. Ostrze nie może występować pomiędzy kamieniami ostrzącymi.
- Wyczyść ostrze przy użyciu alkoholu. UWAGA! Ten element jest bardzo ostry!
- Włącz wtyczkę do gniazdka sieciowego.
- Urządzenie jest gotowe do pracy.

Dane techniczne

	210017 - 300mm	210000 - 250mm	210048 - 220mm	210031 - 195mm
Zasilanie AC	230-240 V~ 50 Hz	230-240 V~ 50 Hz	230-240 V~ 50 Hz	230-240 V~ 50 Hz
Moc	420 W	320 W	280 W	200 W
Średnica ostrza	300 mm	250 mm	220 mm	195 mm



Gwarancja

Wszelkie uszkodzenia wpływające na funkcjonalność urządzenia, które zostaną ujawnione w ciągu jednego roku od daty zakupu, zostaną usunięte w drodze nieodpłatnej naprawy lub wymiany, pod warunkiem, że urządzenie jest eksploatowane i konserwowane w sposób zgodny z instrukcją i nie zostało celowo zniszczone ani nie było używane niezgodnie z przeznaczeniem. Nie ma to wpływu na Państwa prawa wynikające z odpowiednich ustaw. W

przypadku składania reklamacji w okresie gwarancyjnym, należy podać miejsce zakupu oraz przedstawić dowód zakupu (np. paragon).

Zgodnie z naszą polityką ciągłego rozwoju produktów, zastrzegamy prawo do wprowadzania zmian do produktu, jego opakowania, dokumentacji oraz specyfikacji bez wcześniejszego powiadomienia.

Postępowanie z elektroodpadami i ochrona środowiska

Po zakończeniu cyklu życia urządzenia, należy zutylizować je w sposób zgodny z prawem i wytycznymi obowiązującymi w danym czasie.

Wyrzucić materiały opakowaniowe, takie jak tworzywo sztuczne lub pudełka, do odpowiednich pojemników.

Części krajalnicy

- 1 Ostrzałka
- 2 Krawędź boczna wózka
- 3 Wózek
- 4 Włócznik
- 5 Pokrętło grubości krojenia
- 6 Dociskacz produktu
- 7 Ostona osi
- 8 Ostrze
- 9 Ostrze
- 10 Wkręt ostony ostrza
(niewidoczny na zdjęciu)

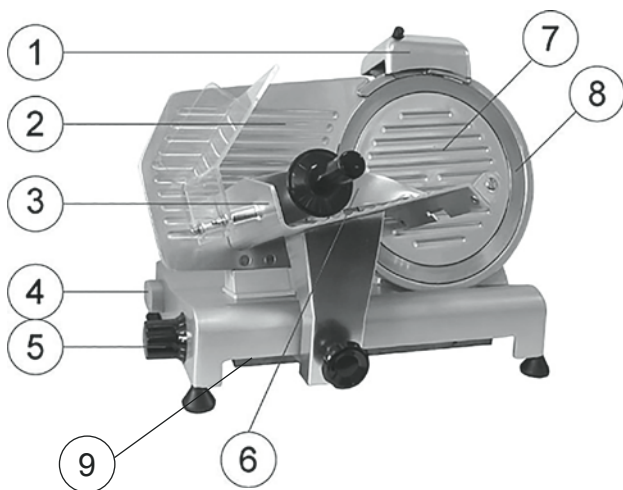

Cher client,

Merci d'avoir acheté cet appareil de Hendi. Veuillez lire attentivement ce mode d'emploi avant de brancher l'appareil afin d'éviter tout endommagement pour cause d'usage abusif. Veuillez notamment lire les consignes de sécurité avec la plus grande attention.

Règles de sécurité

- Le service incorrect peut causer une grave détérioration du dispositif ou exposer les usagers à des lésions.
- Le dispositif doit être uniquement utilisé dans le but pour lequel il a été conçu. Le fabricant n'est pas responsable d'aucunes détériorations causées par un service incorrect du dispositif
- Entreposer le dispositif et sa fiche secteur électrique loin des sources d'eau et d'autres liquides. En cas d'immersion du dispositif dans l'eau, retirer sans délai la fiche mâle de la prise de courant et s'adresser à un service certifié dans le but d'accomplir un examen. Respecter absolument les recommandations ci-dessus, sans quoi existe la menace pour la vie !
- Ne pas enlever les boîtiers du dispositif soi-même.
- Ne pas introduire d'aucun objet sous le boîtier.
- Ne pas toucher la fiche mâle avec des mains humides.
- Vérifier régulièrement la fiche mâle et le câble à l'égard de détériorations. En cas de dommage de la fiche mâle ou du câble, s'adresser à un service certifié.
- Ne pas utiliser le dispositif s'il est tombé ou détérioré d'une autre manière. S'adresser à un service certifié afin d'exécuter une vérification ou une réparation éventuelle.
- Ne pas essayer de réparer le dispositif par ses propres moyens. Cela peut causer une menace pour la vie !
- S'assurer se que le câble n'est pas en contact avec des objets tranchants ou chaud, et le maintenir hors des sources de feu ouvert Ne pas tirer le câble pour extraire la fiche mâle de la prise de courant.
- S'assurer que le câble est posé de telle façon qu'il n'y à pas de risque de trébuchement ou d'extraction accidentelle du câble (ou rallonge) de la prise de courant.
- Observer le dispositif durant son fonctionnement.
- La présence d'enfants à proximité de dispositifs électrique peut être dangereux. Ne pas permettre aux enfants de se servir des dispositifs électriques sans surveillance.
- Retirer la fiche mâle de la prise de courant, quand le dispositif n'est pas utilisé ou pendant son nettoyage.
- Note: le dispositif est alimenté pendant tout le temps que la fiche mâle est branchée à la prise de courant.
- Interrompre la machine avant l'extraction de la fiche mâle.
- Ne pas transporter le dispositif en le tenant par le câble.
- Ne pas utiliser d'accessoires supplémentaires, qui non pas été fournis avec le dispositif.
- Brancher le dispositif à la prise de courant à tension électrique et fréquence conforme à l'étiquette se trouvant sur le dispositif.
- Éviter les surcharges.
- Interrompre le dispositif après l'achèvement de travail et retirer la fiche mâle de la prise de courant.
- L'installation électrique doit être conforme avec les prescriptions en vigueur du pays et locales.
- Le dispositif ne peut pas être utilisé par des enfants ou des personne dont les capacités physiques, sensorielles ou mentales sont réduites, ni par des personnes dénuées d'expérience ou de connaissance nécessaire. L'utilisation de ce dispositif par les personnes susmentionnées est possible sous la surveillance ou après formation par une personne responsable de leur sécurité.

FR



Règles particulières de sécurité

- Ne pas utiliser ce dispositif pour le coupage d'aliments congelés, de la viande avec os, de poissons ou de produits autres que produits alimentaires
- Malgré les éléments de protection intégrés dans le dispositif, maintenir une distance de sécurité suffisante par rapport à la lame et les pièces mobiles.
- Cesser d'utiliser le dispositif au moment, quand la largeur du tranchant est inférieure à 6 mm. Alors il faut changer la lame.

Préparation avant la première utilisation

- Vérifiez que toutes les pièces sont livrées avec l'appareil. S'il vous manque un élément, prenez contact avec votre fournisseur.
- Enlevez tout le matériel d'emballage.
- Nettoyez l'appareil à l'eau tiède et avec un chiffon doux.
- Veillez à ce qu'un espace libre d'au moins 10 cm demeure autour de l'appareil pour des raisons de ventilation.
- Installez l'appareil en veillant à ce que la prise de courant demeure accessible à tout moment.
- Nettoyez la lame. Soyez très prudent : la lame est très tranchante.
- Si le dispositif d'aiguisage n'est pas monté, procédez de la façon suivante :



1. Vue de dessus de l'appareil

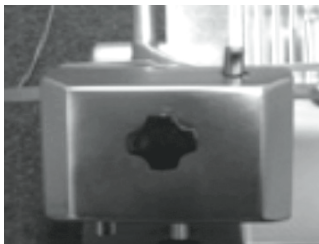

2. Positionnez le module d'aiguisage de sorte que la lame ne soit pas placée entre les petites meules



3. Fixez le dispositif d'aiguisage sur l'appareil en serrant la molette de fixation. Contrôlez que le dispositif d'aiguisage est bien fixé avant d'utiliser l'appareil.

ATTENTION ! Le dispositif d'aiguisage est équipé d'un interrupteur de sécurité. Si le dispositif d'aiguisage n'est pas installé, vous ne pourrez pas mettre l'appareil en marche

- Montez la plaque de protection

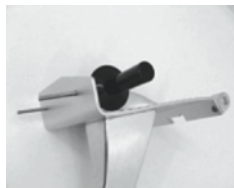

1. Insérez les deux vis dans le chariot

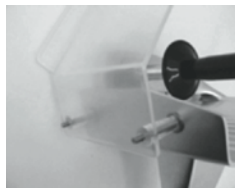

2. Placez la plaque de protection



3. Placez les deux rondelles de blocage



4. Serrez les deux écrous à chapeau

ATTENTION: il est déconseillé d'utiliser l'appareil si celui-ci n'est pas équipé de la plaque de protection et des pieds montés correctement ! Ce sont des accessoires de sécurité qui protègent contre les blessures possibles. Si vous ne montez pas ces accessoires, il existe un risque de blessure pour l'utilisateur.

Mode d'emploi

- Placez la machine de façon à ce que le bouton marche/arrêt soit face à l'utilisateur.
- Si l'affûteuse n'est pas installée, procéder de la façon suivante :
 - Placez l'affûteuse dans son support en veillant à ce que la lame ne tourne pas entre les affloirs.
 - Serrez la vis de sécurité de l'affûteuse.
- ATTENTION ! Utilisation sans l'équipement de meulage est dangereux ! HENDI vous conseille que vous utilisez la machine seulement avec équipement monté
- Branchez la fiche dans la prise murale.
- Ajustez l'épaisseur de tranche désirée en tournant le bouton gradué.
- Mettez l'appareil en marche en tournant le bouton marche/arrêt. La lame se met à tourner.
- Placez l'aliment à trancher sur le chariot. Bloquez le produit avec l'équerre de maintien. Veillez à ce que le produit repose sur la plaque d'appui.
- Après avoir tranché l'aliment, arrêtez la machine en tournant le bouton marche/arrêt. La lame s'arrête.
- Remettez le bouton de réglage d'épaisseur en position "0".

Verrouiller

- ① Tournez le bouton pour régler l'épaisseur dans le sens contraire des aiguilles d'une montre

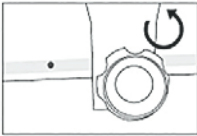

- ② Tournez jusqu'à le bouton s'est desserrée

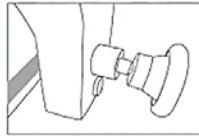

- ③ Poussez le chariot à gauche. Maintenant, la trancheuse doit être verrouillée

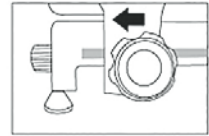

Déverrouiller

- ④ Tournez le bouton pour régler l'épaisseur dans le sens des aiguilles d'une montre pour déverrouiller la trancheuse.

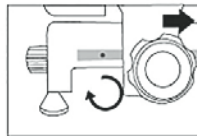

Nettoyage et entretien

- Tournez le bouton pour régler l'épaisseur dans le sens contraire des aiguilles d'une montre à "0".
- Débranchez toujours la prise électrique avant de nettoyer l'appareil.
- Attention : Ne plongez jamais l'appareil dans l'eau ou dans tout autre liquide !
- Nettoyez l'extérieur de la machine avec un chiffon humide (eau avec détergent doux).
- N'utilisez jamais de détergent agressif ni de poudre à récurer. N'utilisez jamais d'objet tranchant ou pointu. N'utilisez jamais d'essence ou de solvant ! Nettoyez toujours avec un chiffon humide et éventuellement un peu de liquide vaisselle, mais n'employez jamais de produit abrasif.
- Nettoyez la lame avec de l'alcool. ATTENTION ! La lame est très tranchante.
- Si le chariot se déplace avec difficulté, couchez la trancheuse sur le flanc. Nettoyez avec précaution la barre coulissante et lubrifiez-la avec de la vaseline.



Problème

Problème	Cause possible	Solution
La machine tranche mal	Lame émoussée	Affûtez la lame
	Machine encrassée	Nettoyez la machine
La machine interrompt le tranchage	Moteur trop chaud	Laissez la machine refroidir suffisamment. La protection thermique du moteur se réenclenche automatiquement.
Le chariot ne coulisse pas souplement	Barre coulissante encrassée	Nettoyez la barre coulissante et lubrifiez-la avec de la vaseline
Ostrze przestaje się obracać podczas krojenia produktu	Zużyty lub zabrudzony pasek napędowy	Wymień lub wyczyść pasek napędowy

En cas de doute, prenez toujours contact avec votre fournisseur!

Affûtage de la lame

À effectuer lorsque la lame est émoussée. Il faut noter que la lame est en matériau à très haute résistance. Lorsqu'elle est utilisée régulièrement et correctement, elle ne nécessite donc d'être affûtée qu'une fois par an.

- Débranchez la fiche de la prise murale.
- Mettez le bouton de réglage d'épaisseur sur "0"
- Nettoyez la lame.
- Desserrez le bouton de sûreté de l'affûteuse.
- Tirez l'affûteuse vers le haut et faites-la pivoter à 180°.
- Laissez redescendre l'affûteuse jusqu'à ce le dispositif de verrouillage s'enclenche.
- Fixez l'affûteuse en serrant le bouton de sûreté.
- Mettez la machine en marche. La lame se met à tourner.
- Appuyez sur le bouton pour que l'affiloir incliné vienne au contact de la lame et maintenez l'affi-

loir dans cette position pendant 2 minutes. L'affiloir doit tourner avec la lame.

- Appuyez sur le bouton pour que l'affiloir vertical vienne au contact de la lame un court instant afin d'enlever les bavures produites par l'affûtage. L'affiloir doit tourner avec la lame.
- Arrêtez la machine et débranchez la prise électrique.
- Desserrez le bouton de sûreté de l'affûteuse et nettoyez les affiloirs avec de l'alcool.
- Remettez l'affûteuse dans sa position d'origine sur la machine et serrez le bouton de sûreté. La lame ne doit pas tourner entre les affiloirs.
- Nettoyez la lame avec de l'alcool. ATTENTION ! La lame est très tranchante.
- Branchez la prise électrique.
- La machine est de nouveau prête à l'emploi.

Caractéristiques techniques

	210017 - 300mm	210000 - 250mm	210048 - 220mm	210031 - 195mm
Tension	230-240 V~ 50 Hz	230-240 V~ 50 Hz	230-240 V~ 50 Hz	230-240 V~ 50 Hz
Consommation	420 W	320 W	280 W	200 W
Diamètre	300 mm	250 mm	220 mm	195 mm



Garantie

Tout défaut entraînant le mauvais fonctionnement de l'appareil dans l'année qui suit l'achat fait l'objet d'une réparation ou d'un remplacement gratuit de l'appareil à condition que l'appareil ait été utilisé et entretenu conformément aux instructions, sans mauvaise application ou abus, ceci sans préjudice des droits que la loi vous accorde. Si vous voulez bénéficier de la garantie, veuillez indiquer le lieu et la

date de l'achat de l'appareil et joindre une preuve d'achat (par ex. bon d'achat).

Nous visons constamment à améliorer nos produits et nous nous réservons le droit d'apporter des modifications au produit, à l'emballage et à la documentation sans avertissement préalable.

Mise au rebut & Environnement

En fin d'utilisation, quand vous voudrez mettre votre appareil au rebut, respectez les prescriptions et directives en vigueur à cette date.

Jetez le matériel d'emballage comme le plastique et les boîtes dans des conteneurs réservés à ce but.

Représentation des pièces

- 1 Affûteuse de lame
- 2 Plaque d'appui
- 3 Chariot
- 4 Bouton marche/arrêt
- 5 Bouton de réglage d'épaisseur de tranche
- 6 Equerre de maintien du produit
- 7 Plaque couvre-lame
- 8 Lame
- 9 Verrou de chariot
- 10 Boulon de protecteur de lame (non affiché)

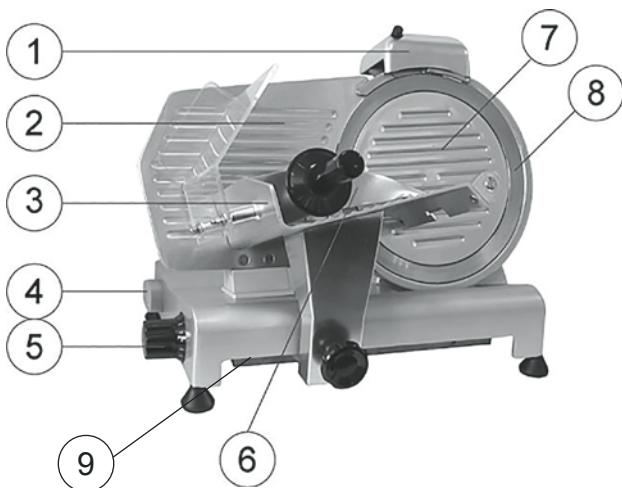

FR



Gentile Cliente,

Grazie per aver acquistato il presente apparecchio Hendi. La preghiamo di leggere le presenti istruzioni per l'utente con attenzione prima di collegare l'apparecchio al fine di prevenire i danni dovuti all'uso errato. Legga in particolare le istruzioni di sicurezza con attenzione.

Regole di sicurezza

- L'azionamento errato e l'uso improprio dell'apparecchio possono danneggiare gravemente l'apparecchio e ferire gli utenti.
- L'apparecchio può essere utilizzato esclusivamente per gli scopi previsti e per cui è stato progettato. Il produttore non è responsabile di alcun danno causato dall'azionamento errato e dall'uso improprio.
- Tenere l'apparecchio e la spina elettrica lontani da acqua e da qualsiasi altro liquido. Nell'improbabile eventualità che l'apparecchio cada in acqua, estrarre immediatamente la spina dalla presa e far controllare l'apparecchio da un tecnico certificato. La mancata osservanza delle presenti istruzioni potrebbe creare situazioni potenzialmente fatali.
- Non cercare mai di aprire l'involucro da sé.
- Non inserire oggetti nell'involucro dell'apparecchio.
- Non toccare la spina con le mani umide o bagnate.
- Controllare regolarmente la spina e il cavo per verificare l'assenza di danni. Nel caso in cui la spina o il cavo siano danneggiati farli riparare da un'azienda di riparazioni certificata.
- Non utilizzare l'apparecchio dopo una caduta o se si è danneggiato in qualsiasi altro modo. Farlo controllare e riparare se necessario da un'azienda di riparazioni certificata.
- Non cercare di riparare l'apparecchio da sé. Ciò potrebbe creare situazioni potenzialmente fatali.
- Accertarsi che il cavo non entri a contatto con oggetti appuntiti o caldi e tenerlo lontano dalle fiamme libere. Per estrarre la spina dalla presa, afferrare sempre la spina e non il cavo.
- Accertarsi che nessuno possa accidentalmente tirare il cavo (o la prolunga) né inciampare sul cavo.
- Tenere sempre d'occhio l'apparecchio quando è in uso.
- I bambini non comprendono che l'uso errato degli apparecchi elettrici può essere pericoloso. Quindi non consentire mai ai bambini di utilizzare gli elettrodomestici senza supervisione.
- Estrarre sempre la spina dalla presa quando l'apparecchio non viene utilizzato e prima della pulizia.
- Attenzione! Finché la spina è nella presa l'apparecchio è collegato alla fonte di alimentazione.
- Spegnerne l'apparecchio prima di estrarre la spina dalla presa.
- Non trasportare mai l'apparecchio afferrandolo per il cavo.
- Non utilizzare dispositivi aggiuntivi non forniti con l'apparecchio.
- Collegare l'apparecchio esclusivamente a una presa elettrica di tensione e frequenza conformi all'etichetta dell'apparecchio.
- Evitare il sovraccarico.
- Spegnerne l'apparecchio dopo l'uso rimuovendo la spina dalla presa.
- Rimuovere sempre la spina dalla presa quando si riempie o si pulisce l'apparecchio.
- L'impianto elettrico dev'essere conforme alle normative nazionali e locali vigenti.
- Il presente apparecchio non è destinato all'uso da parte di persone (bambini inclusi) con capacità fisiche, sensoriali o mentali ridotte o mancanti della necessaria esperienza e conoscenza, salvo se vengano loro impartite le debite istruzioni concernenti l'utilizzo dell'apparecchio o vengano supervisionate da una persona responsabile della loro sicurezza.

Regole di sicurezza particolari

- Non utilizzare l'apparecchio per affettare cibi surgelati, tagli di carne non disossati, pesce o qualsiasi prodotto non alimentare.
- Benché l'apparecchio disponga di caratteristiche di sicurezza integrate, tenersi sempre lontani dalla lama e dalle parti in movimento.
- Interrompere l'utilizzo dell'apparecchio non appena il diametro della lama sia diventato più sottile di 6 mm. Sostituire la lama.

IT



Preparazione prima del primo utilizzo

- Verificare che non manchi alcuna parte. In caso qualche parte sia mancante, contattare il proprio fornitore.
- Rimuovere tutto il materiale d'imballaggio.
- Pulire l'apparecchio con acqua tiepida e un panno morbido.
- Pulire la lama. Prestare attenzione dato che la lama è molto affilata.
- Mantenere uno spazio libero di almeno 10 cm intorno all'apparecchio per consentire una ventilazione adeguata.
- Collocare l'apparecchio in modo tale che la spina sia sempre accessibile.
- Se il dispositivo di affilatura non è collegato, procedere nel modo seguente:

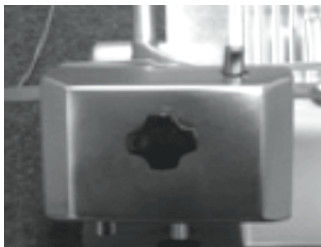

1. Vista dall'alto dell'apparecchio
2. Collegare il modulo di affilatura in modo tale che la lama non si muova tra i dischi
3. Fissare il dispositivo di affilatura alla macchina serrando il supporto. Accertarsi che il dispositivo di affilatura sia saldamente fissato prima di utilizzare la macchina.

NOTA! Il dispositivo di affilatura è dotato d'interruttore di sicurezza. Se il dispositivo di affilatura non è collegato correttamente, non sarà possibile utilizzare l'apparecchio.

- Collegare la protezione per le mani.

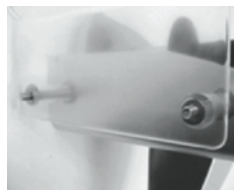
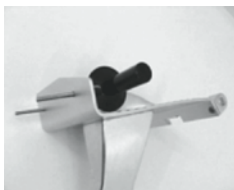

1. Inserire entrambe le viti nel carrello.
2. Collegare la protezione per le mani.
3. Inserire le due rondelle sui bulloni.
4. Avvitare in sede i due dadi della cupola.

NOTA! Si raccomanda di non utilizzare l'apparecchio se la protezione per le mani non è collegata secondo le istruzioni! Le presenti istruzioni di sicurezza servono a prevenire eventuali lesioni. Se non si collegano i suddetti elementi funzionali, esiste il pericolo di lesioni.



Istruzioni d'uso

- Collocare l'apparecchio in modo che l'interruttore di accensione/spegnimento (on/off) sia rivolto verso l'utente.
- Se l'affilatrice della lama non è stato installato, procedere nel modo seguente:
 - Collocare l'affilatrice per lama nel proprio supporto in modo che la lama non si estenda tra gli ingranaggi.
 - Serrare la vite di sicurezza sull'affilatrice per lama.
- Spegner l'apparecchio (l'apparecchio è dotato di interruttore di sicurezza e si spegnerà automaticamente se il dispositivo di affilatura viene rimosso)
- Inserire la spina nella presa a muro.
- Portare il quadrante con la scala graduata sullo spessore desiderato.
- Accendere l'apparecchio utilizzando l'interruttore on/off. La lama inizierà a ruotare.
- Collocare il prodotto alimentare sul carrello e regolare la morsa per tenere il prodotto saldamente in posizione. Accertarsi che il prodotto sia collocato contro la piastra di arresto.
- Una volta affettato il prodotto, spegnere l'apparecchio con l'interruttore on/off. La lama cesserà di girare.
- Riportare a "0" il quadrante dello spessore.

Come bloccare l'affettatrice:

- ① Ruotare la manopola in direzione antioraria

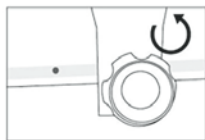

- ② Continuare a ruotare la manopola finché si allenti **COMPLETAMENTE**

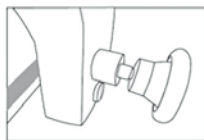

- ③ Spostare il carrello nella posizione corretta, l'affettatrice si bloccherà automaticamente

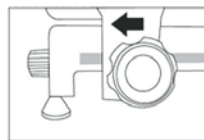

Come sbloccare l'affettatrice

- ① Ruotare la manopola in direzione oraria per sbloccare l'affettatrice. La manopola deve ruotare **COMPLETAMENTE** per serrare il carrello

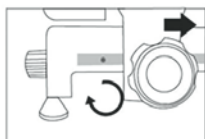

Pulizia e manutenzione

- Ruotare il quadrante dello spessore in direzione antioraria alla posizione "0".
- Estrarre sempre la spina dalla presa prima di pulire l'apparecchio.
- Attenzione: Non immergere mai l'apparecchio in acqua o altri liquidi!
- Utilizzare un panno umido per pulire le superfici (soluzione di acqua e di un agente pulente delicato).
- Non usare mai agenti pulenti corrosivi o abrasivi. Non utilizzare oggetti affilati o appuntiti per la pulizia. Non utilizzare benzene o solventi! Pulire con un panno umido. Utilizzare se necessario detersivo liquido per i piatti ma mai agenti pulenti abrasivi.
- Pulire la lama con alcol. **ATTENZIONE!** La lama è estremamente affilata.
- Se il carrello porta cibo non scorre più agevolmente, poggiare la macchina sul proprio lato. Pulire con cura la barra di scorrimento e lubrificarla con vaselina.

Problema

Problema	Causa possibile	Soluzione
L'apparecchio non affetta correttamente	Lama non affilata	Affilare la lama
	Apparecchio sporco	Pulire l'apparecchio
L'apparecchio cessa di affettare	Motore surriscaldato	Lasciar raffreddare la macchina per un periodo prolungato. Il termostato di sicurezza del motore si ripristinerà automaticamente.
Il carrello non scorre	Barra di scorrimento sporca	Pulire la barra di scorrimento e lubrificare con vaselina
La lama si arresta quando si taglia il prodotto	Cinghia a v usurata o sporca	Sostituire o pulire la cinghia a v

In caso di dubbio, contattare sempre il proprio fornitore!

Affilare la lama

Affilare la lama quando perde l'affilatura. La lama è estremamente resistente all'usura. Se utilizzata regolarmente e correttamente, deve solo essere affilata una volta all'anno.

- Estrarre la spina dalla presa a muro.
- Portare a "0" il quadrante dello spessore
- Pulire la lama.
- Svitare la manopola di blocco dell'affilatrice.
- Sollevare l'affilatrice dal dispositivo di blocco e ruotarla di 180°.
- Entrambi i lati della lama devono presentare 1 pietra di affilatura.
- Abbassare l'affilatrice finché si reinserisca nel dispositivo di blocco.
- Fissare l'affilatrice in sede serrando la manopola di blocco.
- Accendere l'apparecchio. La lama inizierà a ruotare.
- Utilizzare il pulsante per premere la pietra di af-

filatura obliqua contro la lama e tenerla in tale posizione per 2 minuti. La pietra di affilatura deve ruotare insieme alla lama.

- Utilizzare il pulsante per premere la pietra di affilatura verticale brevemente contro la lama per rimuovere le bave. La pietra di affilatura deve ruotare insieme alla lama.
- Spegner l'apparecchio ed estrarre la spina della presa a muro.
- Svitare la manopola di blocco dell'affilatrice e pulire le pietre di affilatura con alcol.
- Ricollocare l'affilatrice nella sua posizione originale sull'apparecchio e serrare la manopola di blocco per fissarla in posizione. La lama non deve estendersi tra le pietre di affilatura.
- Pulire la lama con alcol. **ATTENZIONE!** La lama è estremamente affilata.
- Inserire la spina nella presa a muro.
- L'apparecchio è pronto all'uso.

Dati tecnici

	210017 - 300mm	210000 - 250mm	210048 - 220mm	210031 - 195mm
Alimentazione	230-240 V~ 50 Hz	230-240 V~ 50 Hz	230-240 V~ 50 Hz	230-240 V~ 50 Hz
Potenza	420 W	320 W	280 W	200 W
Diametro lama	300 mm	250 mm	220 mm	195 mm



Garanzia

Qualsiasi difetto che influisca sulla funzionalità dell'apparecchio che divenga evidente entro un anno dall'acquisto verrà corretto con riparazione gratuita o sostituzione premesso che l'apparecchio sia stato utilizzato e mantenuto in conformità alle istruzioni e non sia stato abusato o utilizzato scorrettamente in qualsivoglia maniera. I diritti legali dell'utente non sono compromessi. Qualora l'apparecchio ven-

ga dichiarato in garanzia, affermare dove e quando è stato acquistato e includere la riprova dell'acquisto (per es. la ricevuta).

In linea con la nostra politica di sviluppo continuo del prodotto ci riserviamo il diritto di modificare il prodotto, l'imballaggio e le specifiche della documentazione senza alcun preavviso.

Smaltimento e Ambiente

Al termine della vita utile dell'apparecchio, smaltire l'apparecchio conformemente alle normative e alle linee guida vigenti al momento.

Smaltire il materiale d'imballaggio come plastica e scatoloni nei contenitori appropriati.

Parti dell'affettatrice

- 1 Affilatrice per lama
- 2 Piastra di arresto
- 3 Carrello
- 4 Interruttore di accensione/
spegnimento on/off
- 5 Quadrante spessore
- 6 Morsa prodotto
- 7 Protezione lama
- 8 Lama
- 9 Blocco del carrello
- 10 Bullone protezione lama
(non visualizzato)

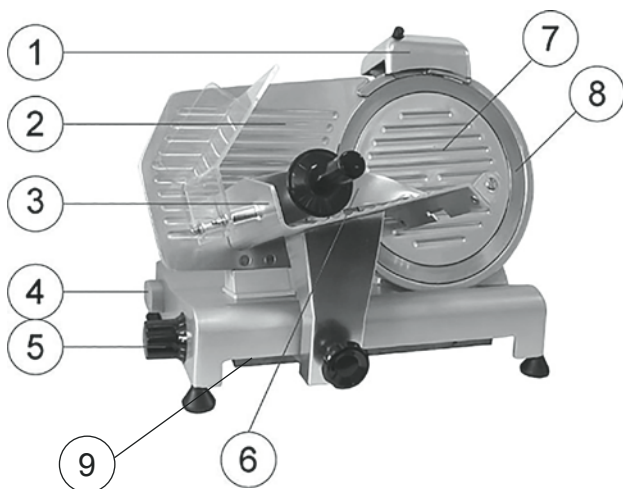

Stimate client,

Va multumim pentru achiziționarea acestui produs. Cititi cu atentie instructiunile urmatoare inainte de a conecta aparatul pentru a preveni avarierile ce se pot produce din cauza unei utilizari incorecte. Cititi cu atentie in special instructiunile pentru siguranta.

Instrucțiuni de siguranță

- Funcționarea incorectă și folosirea necorespunzătoare a aparatului pot defecta grav aparatul și îi pot răni pe utilizatorii acestuia.
- Aparatul nu trebuie folosit decât pentru scopul în care a fost proiectat. Producătorul nu este răspunzător pentru niciun fel de daune provocate de funcționarea incorectă sau folosirea necorespunzătoare.
- Păstrați aparatul și ștecărul de alimentare departe de apă și orice alte lichide. În cazul puțin probabil în care aparatul cade în apă, scoateți imediat ștecărul din priză și asigurați-vă că aparatul este verificat de un tehnician autorizat. Nerespectarea acestor instrucțiuni poate duce la situații care vă pot pune viața în pericol.
- Nu încercați niciodată să deschideți carcasa aparatului.
- Nu introduceți obiecte în carcasa aparatului.
- Nu atingeți ștecărul cu mâinile ude sau umede.
- Verificați în mod regulat ștecărul și cablul pentru a vă asigura că nu sunt deteriorate. În cazul în care ștecărul și/sau cablul sunt deteriorate, asigurați-vă că sunt reparate de o societate autorizată pentru reparații.
- Nu utilizați aparatul dacă a căzut sau este defect în vreun fel. Dacă este nevoie, asigurați-vă că este verificat și reparat de o societate autorizată pentru reparații.
- Nu încercați să reparați singur aparatul. Acest lucru poate duce la situații care vă pot pune viața în pericol.
- Cablul nu trebuie să intre în contact cu obiecte ascuțite sau fierbinți și trebuie păstrat departe de foc. Pentru a scoate ștecărul din priză, trageți întotdeauna de ștecăr, nu de cablu.
- Asigurați-vă că nimeni nu poate trage din greșeală cablul (sau prelungitorul) și că nimeni nu se poate împiedica de el.
- Supravegheați întotdeauna aparatul atunci când este în funcțiune.
- Copiii nu înțeleg că folosirea necorespunzătoare a aparatelor electrice este periculoasă. Prin urmare, nu lăsați niciodată copiii să folosească aparate electrocasnice fără a fi supravegheați.
- Scoateți întotdeauna ștecărul din priză când aparatul nu este utilizat și întotdeauna înainte de curățare.
- Avertisment! Atât timp cât ștecărul este în priză, aparatul este conectat la sursa de electricitate.
- Opriți aparatul înainte de a scoate ștecărul din priză.
- Nu cărați niciodată aparatul ținându-l de cablu.
- Nu utilizați dispozitive suplimentare care nu sunt livrate împreună cu aparatul.
- Conectați aparatul doar la prize electrice cu intensitatea și frecvența electrice menționate pe eticheta aparatului.
- Evitați supraîncărcarea.
- Opriți aparatul după utilizare scoțând ștecărul din priză.
- Scoateți întotdeauna ștecărul din priză atunci când umpleți sau curățați aparatul.
- Instalația electrică trebuie să fie confirmă cu regulamentele aplicabile naționale și locale.
- Acest aparat nu este destinat folosirii de către persoane (inclusiv copii) cu capacități fizice, senzoriale sau mentale reduse ori lipsite de experiență și cunoștințe, cu excepția cazului în care acestea sunt supravegheate sau au primit instrucțiuni de folosire a aparatului din partea unei persoane responsabile pentru siguranța acestora.

RO



Instrucțiuni speciale de siguranță

- Nu utilizați aparatul pentru a felia alimente înghețate, carne care nu a fost dezosată, pește sau orice alte produse nealimentare.
- Deși aparatul dispune de funcții de siguranță din construcție, mențineți în permanență distanța față de lamă și orice piese aflate în mișcare.
- Nu mai utilizați aparatul din momentul în care diametrul lamei scade sub 6 mm. Înlocuiți lama.

Pregătirea pentru prima sa utilizare

- Verificați ca aparatul să nu fie avariât. În cazul unor avarii, contactați imediat furnizorul dumneavoastră și NU utilizați aparatul.
- Scoateți ambalajul acestuia
- Curățați aparatul cu apă caldă și cu o cârpă moale.
- Curățați lama. Fiți atenți: lama este foarte ascuțită.
- Păstrați deschis un spațiu de cel puțin 10 cm în jurul aparatului pentru a permite o aerisire adecvată.
- Poziționați aparatul în așa fel încât priza să fie întotdeauna accesibilă.
- Dacă dispozitivul de ascuțit nu este atașat, procedați după cum urmează:

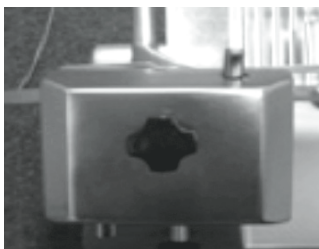

1. Vedere de sus a aparatului

2. Atașați modulul de ascuțire în așa fel încât lama să nu se miște între cele două roți.

3. Fixați dispozitivul de ascuțire la aparat prin strângerea suportului. Verificați pentru a vă asigura că dispozitivul de ascuțire este bine securizat înainte de a utiliza aparatul.

IMPORTANT! Dispozitivul de ascuțire este dotat cu un întrerupător de siguranță. Dacă dispozitivul de ascuțire nu este atașat în mod corespunzător, nu veți putea utiliza aparatul.

- Atașați protecția pentru mână.

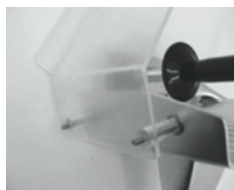
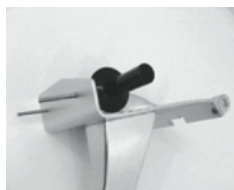

1. Așezați ambele șuruburi pe suport.

2. Atașați protecția pentru mână.

3. Așezați ambele garnituri peste șuruburi.

4. Înșurubați cele două piulițe.

IMPORTANT! Vă recomandăm să nu folosiți aparatul dacă suportul și apărătoarea de mâini nu sunt atașate conform instrucțiunilor! Acestea sunt măsuri de siguranță pentru prevenirea eventualelor accidente. Dacă nu respectați aceste măsuri, riscați să vă accidentați.

Instrucțiuni de folosire

- Așezați aparatul astfel încât întrerupătorul on/off să fie poziționat cu fața la utilizator.
- Dacă ascuțitoarea lamei nu a fost instalată, procedați după cum urmează:
 - Așezați ascuțitoarea lamei în suportul său astfel încât lama să nu ajungă la angrenaj.
 - Strângeți șurubul de siguranță de pe ascuțitoarea lamei.
- Opriți aparatul (aparatul este dotat cu un întrerupător de siguranță și se va opri automat în cazul în care dispozitivul de ascuțire este îndepărtat)
- Împingeți ștecherul în priză din perete.
- Rotiți discul cu scară gradată până la grosimea feliei dorite.
- Porniți aparatul utilizând întrerupătorul on/off. Lama va începe să se rotească.
- Puneți produsul alimentar pe suport și reglați clema astfel încât să țină produsul bine pe loc. Asigurați-vă că produsul este poziționat pe platoul rotativ.
- Odată ce produsul a fost feliat, opriți aparatul utilizând întrerupătorul on/off. Lama nu se va mai roti.
- Rotiți butonul pentru reglarea grosimii înapoi la "0".

How to Lock the slicer

- ① To turn the knob in anti-clockwise direction

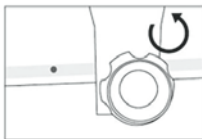

- ② Continue to turn the knob until it is loosened COMPLETELY

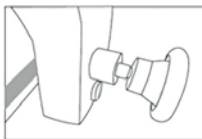

- ③ Move the carriage to the proper position, the slicer will be locked automatically

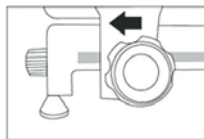

How to Unlock the slicer

- ① To turn the knob in clockwise direction to unlock the slicer. The knob should be turned COMPLETELY to tighten the carriage

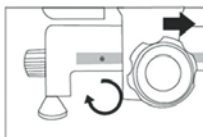

Sfaturi pentru curățare și întreținere

- Rotiți butonul pentru reglarea grosimii în direcția acelor de ceasornic la poziția "0".
- Scoateți întotdeauna ștecherul din priză înainte de curățare.
- Atenție! Nu introduceți niciodată aparatul în apă sau în orice alt lichid!
- Curățați aparatul cu o cârpă umedă (apă cu detergent ușor).
- Nu utilizați niciodată agenți de curățare puternici sau corozivi. Nu folosiți obiecte ascuțite sau contondente. Nu folosiți petrol sau solvenți! Curățați cu o cârpă umedă și detergent dacă este necesar. Nu folosiți materiale abrazive.
- Curățați lama cu alcool. ATENȚIE! Lama este extrem de ascuțită.
- În cazul în care suportul de alimente nu mai alunecă ușor, puneți mașina pe o parte. Curățați glijiera cu atenție și lubrifiați cu vaselină.



Problemă

Problemă	Cauză posibilă	Soluție
Aparatul nu feliază bine	Lamă tocită	Ascuțiți lama
	Aparat murdar	Curățați aparatul
Aparatul nu mai feliază	Motor supraîncălzit	Lăsați mașina să se răcească pentru o perioadă îndelungată. Termostatul motorului de siguranță se va reseta automat.
Suportul nu alunecă	Glisieră murdară	Curățați glisiera și lubrifiați cu vaselină

Când aveți îndoieli, contactați întotdeauna furnizorul dumneavoastră!

Ascuțirea lamei

Ascuțiți lama când aceasta se tocește. Lama este extrem de rezistentă la uzură. Dacă aparatul este folosit cu regularitate și în mod corespunzător, lama nu trebuie ascuțită decât o dată pe an.

- Scoateți ștecherul din priză din perete.
- Rotiți butonul pentru reglarea grosimii la "0".
- Curățați lama.
- Deșurubați butonul rotativ pentru blocarea ascuțitorii.
- Ridicați ascuțitoarea din dispozitivul de blocare și rotiți-l la 180°.
- Coborâți ascuțitoarea până când aceasta alunecă înapoi în dispozitivul de blocare.
- Fixați ascuțitoarea prin strângerea butonului de blocare.
- Opriți aparatul. Lama va începe să se rotească.
- Utilizați butonul pentru a apăsa piatra de ascuțire înclinată pe lamă și mențineți timp de două mi-

nute. Piatra de ascuțire ar trebui să se rotească împreună cu lama.

- Utilizați butonul pentru a apăsa pentru scurt timp piatra de ascuțire verticală pe lamă pentru a îndepărta bavrurile. Piatra de ascuțire ar trebui să se rotească împreună cu lama.
- Opriți aparatul și scoateți ștecherul din priză din perete.
- Deșurubați butonul de blocare a ascuțitorii și curățați pietrele ascuțite cu alcool.
- Înlocuiți ascuțitoarea în poziția sa inițială pe aparat și strângeți butonul de blocare pentru a-l fixa la loc. Lama nu trebuie să nu ajungă între pietrele ascuțite.
- Curățați lama cu alcool. ATENȚIE! Lama este extrem de ascuțită.
- Împingeți ștecherul în priză din perete.
- Aparatul poate fi utilizat.

Date tehnice

	210017 - 300mm	210000 - 250mm	210048 - 220mm	210031 - 195mm
AC de alimentare	230-240 V~ 50 Hz	230-240 V~ 50 Hz	230-240 V~ 50 Hz	230-240 V~ 50 Hz
Consum de energie	420 W	320 W	280 W	200 W
Diametrul lamei	300 mm	250 mm	220 mm	195 mm



Garanție

Orice defect care afectează funcționalitatea aparatului, ce apare în termen de un an de la cumpărarea sa, va fi corectat prin reparație gratuită sau prin înlocuirea aparatului cu condiția ca aparatul să fi fost folosit și întreținut în conformitate cu instrucțiunile și nu a fost folosit necorespunzător sau abuziv în nici un fel. Drepturile dumneavoastră nu sunt afectate. Dacă aparatul prezintă probleme în timpul garanției-

ei, declarați unde și când l-ați cumpărat și includeți dovada cumpărării (chitanța).

În conformitate cu politica noastră a dezvoltării continue a produsului, ne rezervăm dreptul de a schimba produsul, ambalajul și specificațiile din documentație fără preaviz.

Eliminare & Mediul Înconjurător

La sfârșitul perioadei de funcționare a aparatului, vă rugăm să eliminați aparatul în conformitate cu reglementările și indicațiile aplicabile la acel moment.

Aruncați materialele pentru ambalare cum ar fi plastic și cutii în containerele adecvate.

Componentele feliatorului

- 1 Ascuțitoarea lamei
- 2 Placă rotitoare
- 3 Suport
- 4 Întrerupător On/off
- 5 Butonul pentru reglarea grosimii
- 6 Clema produsului
- 7 Protecția lamei
- 8 Lamă
- 9 Blocare suport
- 10 Șurubul de protecție Lama (nu se afișează)

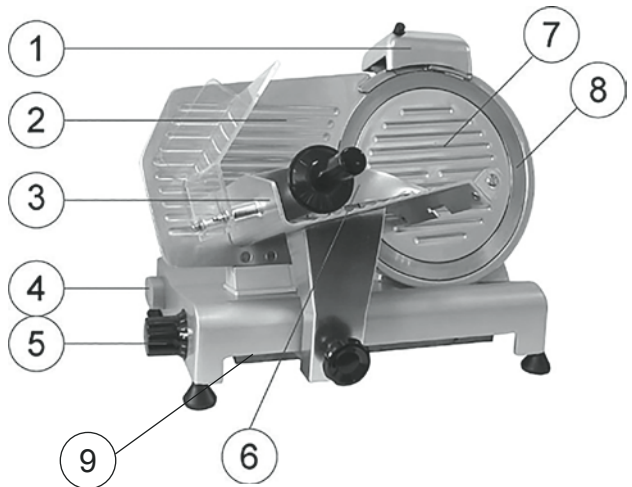

RO



Благодарим за покупку устройства Hendif. Перед включением устройства необходимо ознакомиться с руководством по эксплуатации, чтобы избежать повреждений из-за неправильного использования. Особенно внимательно прочитайте инструкцию по технике безопасности.

Инструкция по технике безопасности.

- Неправильная эксплуатация может привести к серьезным повреждениям устройства или травмированию людей.
- Устройство следует использовать только согласно назначению, для которого оно было разработано. Производитель не несет никакой ответственности за ущерб, причиненный в результате неправильного обслуживания устройства.
- Храните устройство и электрическую вилку вдали от воды и других жидкостей. В случае погружения устройства в воду, следует немедленно вынуть вилку из контакта и отдать устройство для проверки в специализированную мастерскую. Необходимо соблюдать эти рекомендации, в противном случае существует опасность для жизни!
- Не открывайте самостоятельно корпус устройства.
- Не вставляйте посторонние предметы под корпус.
- Не прикасайтесь к вилке мокрыми или влажными руками.
- Регулярно проверяйте состояние вилки и шнура, нет ли повреждений. В случае обнаружения повреждения вилки или кабеля, необходимо их отдать в ремонт в специализированную мастерскую.
- Не пользуйтесь устройством, которое упало или повредилось другим образом. Обратитесь в специализированную мастерскую для проверки и возможного ремонта.
- Не пытайтесь ремонтировать самостоятельно устройство. Это может быть опасно для жизни!
- Убедитесь, что кабель питания не касается острых или горячих предметов и держите его подальше от открытого огня. Не тяните за шнур, чтобы вынуть вилку из розетки.
- Убедитесь, что шнур расположен так, что нельзя о него споткнуться или случайно вытянуть шнур (или удлинитель) из розетки.
- Контролируйте устройство во время работы.
- Присутствие детей вблизи электрооборудования может быть опасным. Не позволяйте детям пользоваться электрическими приборами без присмотра.
- Выньте вилку из розетки, если устройством не пользуются или на время чистки.
- Внимание: устройство находится под напряжением, если вилка подключена к розетке.
- Выключите устройство прежде, чем вынуть вилку из розетки.
- Не переносите устройства, держа его только за шнур питания
- Не пользуйтесь дополнительными аксессуарами, которые не поставлялись с устройством
- Устройство следует подключить к сетевому напряжению и частоте, которые указаны на этикетке устройства.
- Избегайте перегрузки
- Отключите устройство после окончания работы и выньте вилку из розетки.
- Электрическая установка должна отвечать государственным и местным нормативам
- Устройство не могут обслуживать дети и лица с ограниченными физическими и умственными способностями или не имеющими необходимого опыта и знаний. Эксплуатация устройства этими лицами возможна только под наблюдением или после обучения лицом, ответственным за безопасность этих лиц.

Особые меры предосторожности

- Не пользуйтесь устройством для резки замороженных продуктов, мяса на кости, рыбы или других, кроме продовольственных продуктов.
- Несмотря на то, что устройство имеет встроенные элементы безопасности, держитесь на безопасном расстоянии от лезвия и движущихся частей.
- Прекратите пользоваться устройством, когда ширина режущей кромки будет меньше 6мм. В этом случае следует заменить лезвие.

Перед первым использованием

- Убедитесь, что нет никаких недостающих частей. В противном случае обратитесь к поставщику.
- Устраните упаковочный материал.
- Очистите устройство тёплой водой и мягкой тряпкой.
- Очистите лезвие. Внимание: оно очень острое!
- Оставьте свободное пространство мин.10см во круг устройства, чтобы обеспечить необходимую вентиляцию.
- Установить устройство таким образом, чтобы обеспечить свободный доступ к вилке.
- Если заточивающее устройство не установлено, действуйте согласно представленными ниже указаниям:



1. Вид сверху

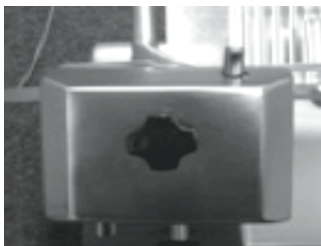

2. Установите заточивающее устройство таким образом, чтобы лезвие не передвигалось между точильными камнями.



3. Затяните ручку, чтобы заточивающее устройство было неподвижным. Перед использованием устройства убедитесь, что заточивающее устройство надежно закреплено.

ВНИМАНИЕ! Заточивающее устройство оснащено аварийным выключателем. В случае, если он не установлен, нельзя будет пользоваться устройством.

RU

- Укрепите экран, защищающий руки.

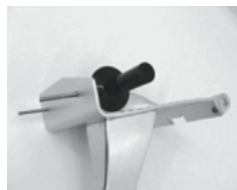

1. Установите два винта в каретке.

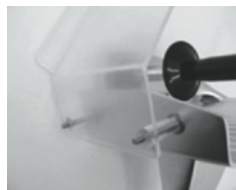

2. Установите защитный экран.

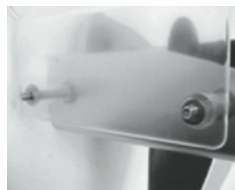

3. Установите две шайбы на винты.



4. Закрутите две глухие гайки.

ВНИМАНИЕ! Рекомендуется не пользоваться устройством, если защитный экран для рук не был установлен так, как показано выше! Экран должен защищать пользователя от травм. Если экраны не установлены, существует риск получения травмы.



Использование устройства

- Установите устройство таким образом, чтобы включатель был направлен в сторону потребителя
- Если затачивающее устройство не установлено, действуйте в соответствии с указанными ниже рекомендациями:
 - Установите затачивающее устройство на держателе так, чтобы лезвие не выступало за пределы точильных камней.
 - Затяните запорный винт на затачивающем устройстве.
- Выключите устройство (если оно оснащено аварийным выключателем, он автоматически выключит устройство, когда будет устранено затачивающее устройство).
- Вложите вилку в сетевую розетку.
- Поверните ручку со шкалой и установите необходимую толщину резки.
- Включите устройство с помощью выключателя. Лезвие начнет вращаться.
- Положите продукт на каретке и установите прижимное устройство так, чтобы продукт стабильно удерживать на месте. Убедитесь, что продукт прилегает к боковой кромке каретки.
- После нарезания продукта, выключите устройство, нажимая выключатель. Лезвие перестанет вращаться.
- Установите ручку опять в положение "0".

Блокирование слайсера

- 1 Поверните ручку против часовой стрелки.

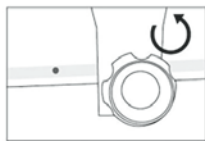

- 2 Поворачивайте ручку пока она не будет полностью свободной.

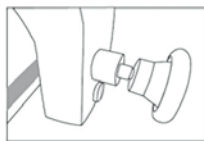

- 3 Установите каретку в необходимое положение. Слайсер блокируется автоматически.

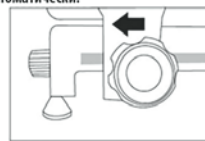

RU

Разблокирование слайсера

- 1 Поверните ручку по часовой стрелке, чтобы разблокировать слайсер. Ручка должна быть повернута до конца, чтобы каретка оставалась в стабильном положении.

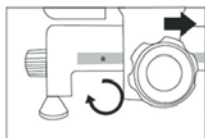

Чистка и обслуживание

- Вращая против часовой стрелки, установите ручку толщины резки в положение "0".
- Перед очисткой устройства, выньте вилку из розетки.
- **ВНИМАНИЕ:** Не погружайте устройство в воду или любую другую жидкость!
- Поверхности чистить влажной тряпкой (с водой и мягким чистящим средством).
- Не пользуйтесь агрессивными или абразивными химическими средствами. Не пользуйтесь острым инструментом. Не используйте бензин или растворители. Устройство чистить влажной тряпкой с добавлением жидкости для мытья посуды (если будет такая необходимость).
- Лезвие чистить с помощью алкоголя. **ВНИМАНИЕ!** Оно очень острое!
- Если каретка, которая поддерживает продукт, не работает плавно, поставьте устройство на бок. Осторожно очистите стержень, по которому передвигается каретка и смажьте его вазелином.



Проблема

Проблема	Возможная причина	Решение
Продукт плохо порезан	Тупое лезвие	Лезвие следует заточить
	Грязное устройство	Очистить устройство
Устройство не режет	Перегрелся двигатель	Оставить машину для охлаждения на длительное время. Защитный термостат от двигателя автоматически сбрасывается.
Каретка не передвигается	Загрязнился стержень, по котором передвигается каретка	Очистить стержень и смазать его вазелином
Лезвие перестает вращаться во время резки продукта	Изношенный или грязный приводной ремень	Заменить или очистить приводной ремень

В случае сомнений обратитесь с поставщику.

Лезвие

Если лезвие затупилось, его следует заточить. Лезвие очень прочное. Если оно эксплуатируется правильно и надлежащим образом, его достаточно затачивать один раз в год.

- Выньте вилку из сетевой розетки
- Установите ручку толщины резки в положение "0".
- Очистите лезвие.
- Открутите ручку, блокирующую затачивающее устройство.
- Поднимите затачивающее устройство на блокирующем элементе и поверните его на 180°.
- Точильный камень должен находиться с двух сторон лезвия.
- Опустите затачивающее устройство пока оно не заблокируется в запирающем элементе.
- Защитите затачивающее устройство в необходимом положении, крутя блокирующую ручку.
- Включите устройство. Лезвие начнет вращаться.
- Пользуйтесь кнопкой, чтобы прижать точильный камень к лезвию и придержите его в таком

положении в течение 2 минут. Точильный камень должен вращаться вместе с лезвием.

- Пользуйтесь кнопкой, чтобы можно легко прижать вертикальный точильный камень к лезвию с целью устранения заусенец. Точильный камень должен вращаться вместе с лезвием.
- Выключите устройство и вытяните вилку из сетевой розетки.
- Открутите ручку, блокирующую затачивающее устройство и очистите точильные камни с помощью алкоголя.
- Поместите затачивающее устройство в исходное положение и затяните блокирующую ручку, чтобы устройство осталось неподвижным на своем месте. Лезвие не может выступать между точильными камнями.
- Очистить лезвие с помощью алкоголя. **ВНИМАНИЕ!** Оно очень острое!
- Включите вилку в сетевую розетку.
- Устройство готово к работе.

RU

Технические данные

	210017 - 300mm	210000 - 250mm	210048 - 220mm	210031 - 195mm
Питание AC	230-240 В а.с./50 Гц	230-240 В а.с./50 Гц	230-240 В а.с./50 Гц	230-240 В а.с./50 Гц
Мощность	420 Вт	320 Вт	280 Вт	200 Вт
Диаметр лезвия	300 мм	250 мм	220 мм	195 мм



Гарантия

Любые повреждения, влияющие на рекламации в течение гарантийного срока, функциональность устройства, которые будут обнаружены в течение одного года с даты покупки, будут устранены путем бесплатного ремонта или замены, при условии, что устройство

использовалось и обслуживалось в соответствии с руководством и не было намеренно испорчено или не использовалось не по назначению. Это не имеет влияния на Ваши права, вытекающие из соответствующих законов. В случае поступления

В соответствии с нашей политикой постоянного совершенствования продуктов, мы оставляем за собой право вносить изменения в продукте, его упаковке, документации и спецификации без предварительного уведомления.

Порядок утилизации электронных отходов и защита окружающей среды

После завершения жизненного цикла устройства, его следует утилизировать в соответствии с законом и правилами, обязывающими в это время.

Части слайсера

- 1 Заточивающее устройство
- 2 Боковой край каретки
- 3 Каретка
- 4 Включатель
- 5 Ручка толщины резки
- 6 Прижимное устройство продукта
- 7 Крышка оси
- 8 Лезвие
- 9 Замок каретка
- 10 Кожух болт
(не отображается)

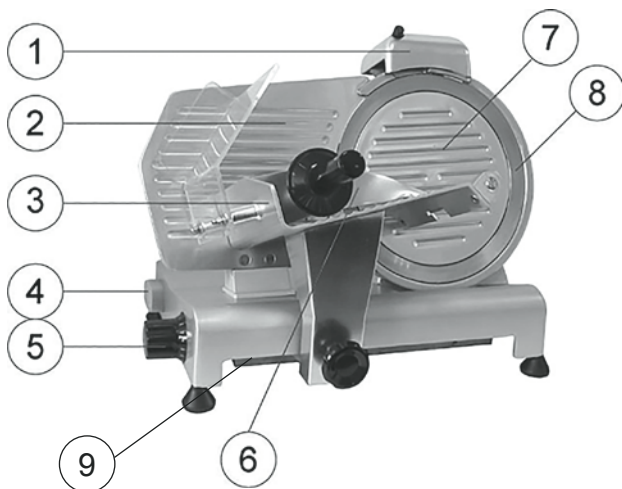

Αγαπητέ πελάτη

Ευχαριστούμε που αγοράσατε αυτό το προϊόν **Hendí**. Διαβάστε προσεκτικά τις οδηγίες χρήσης πριν συνδέσετε τη συσκευή, προκειμένου να προλάβετε πιθανή βλάβη που μπορεί να οφείλεται σε λανθασμένη χρήση. Διαβάστε ιδίως τις οδηγίες ασφαλείας πολύ προσεκτικά.

Κανονισμοί ασφαλείας

- Ο λανθασμένος χειρισμός και η ακατάλληλη χρήση της συσκευής μπορούν να προκαλέσουν σοβαρή βλάβη στη συσκευή και να τραυματίσουν τους χρήστες.
- Η συσκευή πρέπει να χρησιμοποιηθεί μόνο για το σκοπό που προορίζεται και για τον οποίο σχεδιάστηκε. Ο κατασκευαστής δεν φέρει καμία ευθύνη για οποιαδήποτε βλάβη προκλήθηκε από λανθασμένο χειρισμό και ακατάλληλη χρήση.
- Διατηρήστε τη συσκευή και την ηλεκτρική πρίζα μακριά από το νερό και οποιαδήποτε άλλα υγρά. Στην απίθανη περίπτωση που η συσκευή πέσει μέσα σε νερό, βγάλτε αμέσως το φις από την πρίζα και αναθέστε τον έλεγχο της συσκευής σε κάποιον πιστοποιημένο τεχνικό. Σε περίπτωση που οι συγκεκριμένες οδηγίες δεν τηρηθούν, είναι πιθανό να προκύψουν συνθήκες απειλητικές για τη ζωή.
- Ποτέ μην προσπαθήσετε οι ίδιοι να ανοίξετε το περίβλημα της συσκευής.
- Μην εισάγετε αντικείμενα στο περίβλημα της συσκευής.
- Μην αγγίζετε το φις με βρεγμένα ή υγρά χέρια.
- Ελέγχετε τακτικά το φις και το καλώδιο για τυχόν βλάβες. Εάν παρατηρηθεί βλάβη στο φις ή στο καλώδιο, δώστε τα για επισκευή σε πιστοποιημένη εταιρεία επισκευών.
- Μην χρησιμοποιείτε τη συσκευή αν έχει υποστεί πτώση ή άλλη βλάβη με οποιονδήποτε άλλο τρόπο. Αν χρειαστεί, δώστε τη για έλεγχο και επισκευή σε πιστοποιημένη εταιρεία επισκευών.
- Μην επιχειρήσετε να επισκευάσετε μόνοι σας τη συσκευή. Αυτό είναι πιθανό να οδηγήσει σε συνθήκες απειλητικές για τη ζωή.
- Βεβαιωθείτε ότι το καλώδιο δεν έρχεται σε επαφή με αιχμηρά ή ζεστά αντικείμενα, και διατηρήστε το μακριά από ανοιχτή φλόγα. Για να βγάλετε το φις από την πρίζα, να τραβάτε μόνο το φις και ποτέ το καλώδιο.
- Βεβαιωθείτε ότι δεν υπάρχει περίπτωση κανείς να τραβήξει κατά λάθος το καλώδιο (ή το καλώδιο επέκτασης) και ότι δεν υπάρχει κίνδυνος να σκοτάνει σε αυτό.
- Πάντα να προσέχετε τη συσκευή όταν βρίσκεται σε λειτουργία.
- Τα παιδιά δεν καταλαβαίνουν ότι η λανθασμένη χρήση των ηλεκτρικών συσκευών μπορεί να είναι επικίνδυνη. Συνεπώς, ποτέ μην αφήνετε παιδιά να χρησιμοποιούν οικιακές ηλεκτρικές συσκευές χωρίς επίβλεψη.
- Πάντα να βγάλετε το φις από την πρίζα όταν η συσκευή δεν χρησιμοποιείται, καθώς επίσης και πριν να την καθαρίσετε.
- Προειδοποίηση! Όσο το φις βρίσκεται στην πρίζα, η συσκευή είναι συνδεδεμένη στο ηλεκτρικό ρεύμα.
- Απενεργοποιήστε τη συσκευή πριν βγάλετε το φις από την πρίζα.
- Ποτέ μην μεταφέρετε τη συσκευή από το καλώδιο.
- Μην χρησιμοποιείτε επιπλέον συσκευές που δεν παρέχονται μαζί με τη συσκευή.
- Συνδέετε τη συσκευή μόνο σε ηλεκτρική πρίζα με την τάση και τη συχνότητα που αναγράφονται στην ετικέτα της συσκευής.
- Αποφύγετε την υπερφόρτωση.
- Απενεργοποιείτε τη συσκευή μετά τη χρήση, βγάζοντας το φις από την πρίζα.
- Πάντα να βγάλετε το φις από την πρίζα όταν γεμίζετε ή καθαρίζετε τη συσκευή.
- Η ηλεκτρική εγκατάσταση πρέπει να συμφωνεί με τους ισχύοντες εθνικούς και τοπικούς κανονισμούς.
- Η συσκευή δεν προορίζεται για χρήση από άτομα (συμπεριλαμβανομένων των παιδιών) με μειωμένες σωματικές, αισθητηριακές ή νοητικές ικανότητες ή που έχουν έλλειψη εμπειρίας και γνώσεων, εκτός και εάν τηρούν υπό επίβλεψη ή τους έχουν δοθεί οδηγίες ως προς τη χρήση της συσκευής από άτομο που φέρει την ευθύνη για την ασφάλειά τους.



Ειδικοί κανόνες ασφαλείας

- Μην χρησιμοποιείτε τη συσκευή για να τεμαχίσετε κατεψυγμένες τροφές, κρέας με κόκαλα, ψάρια ή άλλα μη τρώφιμα.
- Παρόλο που η συσκευή διαθέτει ενσωματωμένα χαρακτηριστικά ασφαλείας, προσέχετε ώστε να μην έρθετε ποτέ σε επαφή με τη λεπίδα ή τα λοιπά κινούμενα μέρη.
- Σταματήστε τη χρήση της συσκευής μόλις η διάμετρος της λεπίδας γίνει μικρότερη από 6 mm. Αντικαταστήστε τη λεπίδα.

Προετοιμασίες πριν την αρχική χρήση

- Ελέγξτε τη συσκευή και βεβαιωθείτε ότι υπάρχουν όλα τα εξαρτήματα. Εάν λείπουν εξαρτήματα, επικοινωνήστε με τον προμηθευτή σας.
- Αφαιρέστε όλα τα υλικά συσκευασίας.
- Καθαρίστε τη συσκευή με χλιαρό νερό και ένα μαλακό πανί.
- Καθαρίστε τη λεπίδα. Προσοχή: Η λεπίδα είναι εξαιρετικά κοφτερή.
- Αφήστε κενό χώρο τουλάχιστον 10 cm γύρω από τη συσκευή για να υπάρχει επαρκής αερισμός.
- Τοποθετήστε τη συσκευή με τέτοιο τρόπο ούτως ώστε να υπάρχει πρόσβαση στο φινι ανά πάσα στιγμή.
- Εάν το ακονιστήρι δεν είναι προσαρτημένο, προχωρήστε ως εξής:



1. Κάτωψη της συσκευής

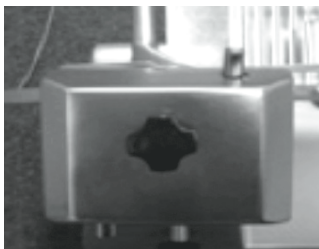

2. Τοποθετήστε τη μονάδα ακονίσματος με τέτοιο τρόπο που η λεπίδα να μην κινείται μεταξύ των γριναζιών.



3. Ασφαλίστε το ακονιστήρι στη συσκευή σφίγγοντας το εξάρτημα συγκράτησης. Ελέγξτε για να βεβαιωθείτε ότι το ακονιστήρι είναι καλά στερεωμένο πριν τη χρήση του μηχανήματος.

Ασφαλίστε το ακονιστήρι στη συσκευή σφίγγοντας το εξάρτημα συγκράτησης. Ελέγξτε για να βεβαιωθείτε ότι το ακονιστήρι είναι καλά στερεωμένο πριν τη χρήση του μηχανήματος.

- Τοποθετήστε το προστατευτικό χειρών.

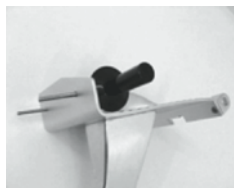

1. Τοποθετήστε και τις δύο βίδες στον κινούμενο δίσκο.

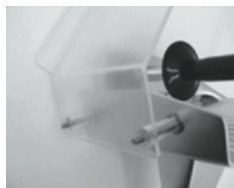

2. Τοποθετήστε το προστατευτικό χειρών



3. Τοποθετήστε τις δύο ροδέλες πάνω από τις βίδες.



4. Βιδώστε από πάνω τα δύο καλύμματα βιδών.

ΣΗΜΕΙΩΣΗ! Σας συμβουλεύουμε να μην χρησιμοποιήσετε τη συσκευή εάν το προστατευτικό χειρών δεν είναι τοποθετημένο όπως ορίζεται στις οδηγίες! Αυτά είναι εξαρτήματα ασφαλείας που προλαμβάνουν πιθανούς τραυματισμούς. Εάν δεν τοποθετήσετε αυτά τα εξαρτήματα, θα υπάρχει κίνδυνος να σημειωθεί τραυματισμός.

Οδηγίες χρήσης

- Τοποθετήστε τη συσκευή με τρόπο που ο διακόπτης ON/OFF να είναι στραμμένος προς το χρήστη.
- Αν δεν έχει τοποθετηθεί το ακονιστήρι λεπίδας, συνεχίστε ως εξής:
 - Τοποθετήστε το ακονιστήρι λεπίδας στη βάση του, έτσι ώστε η λεπίδα να μην προεξέχει μεταξύ των γραναζιών.
 - Σφίξτε τη βίδα ασφαλείας στο ακονιστήρι.
- Απενεργοποιήστε τη συσκευή (η συσκευή διαθέτει ένα διακόπτη ασφαλείας και θα απενεργοποιηθεί αυτόματα αν αφαιρεθεί το ακονιστήρι).
- Βάλτε το φως στην πρίζα.
- Γυρίστε το ρυθμιστή πάχους με διαβαθμίσεις στο επιθυμητό πάχος φετών.
- Ενεργοποιήστε τη συσκευή με το διακόπτη ON/OFF. Η λεπίδα θα αρχίσει να περιστρέφεται.
- Τοποθετήστε το τρόφιμο πάνω στον κινούμενο δίσκο και προσαρμόστε τον σφικτήρα ώστε να συγκρατεί το προϊόν σταθερά στη θέση του. Βεβαιωθείτε ότι το προϊόν είναι τοποθετημένο πάνω στην επιφάνεια αναστολής.
- Μόλις το προϊόν κοπεί σε φέτες, απενεργοποιήστε τη συσκευή από το διακόπτη ON/OFF. Η λεπίδα θα σταματήσει να περιστρέφεται.
- Γυρίστε τον ρυθμιστή πάχους ξανά στο "0".

Τρόπος ασφάλισης του μηχανήματος κοπής σε φέτες

- 1 Γυρίστε το διακόπτη αριστερόστροφα.

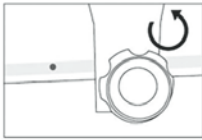

- 2 Συνεχίστε να γυρίζετε το διακόπτη μέχρι να ξεβιδωθεί ΤΕΛΕΙΩΣ.

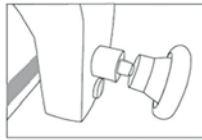

- 3 Μετακινήστε τον κινούμενο δίσκο στην κατάλληλη θέση και το μηχάνημα κοπής σε φέτες θα ασφαλίσει αυτόματα. cznie

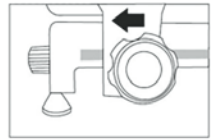

Τρόπος απασφάλισης του μηχανήματος κοπής σε φέτες

- 1 Γυρίστε το διακόπτη δεξιόστροφα για να απασφαλίσετε το μηχάνημα κοπής σε φέτες. Θα πρέπει να γυρίσετε το διακόπτη ΤΕΛΕΙΩΣ για να σφίξετε τον κινούμενο δίσκο.

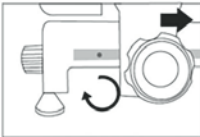

Καθαρισμός και συντήρηση

- Γυρίστε το ρυθμιστή πάχους φετών αριστερόστροφα στη θέση "0".
- Πάντα να βγάζετε το φως από την πρίζα πριν από τον καθαρισμό της συσκευής.
- Προειδοποίηση: Ποτέ μην βυθίζετε τη συσκευή στο νερό ή σε άλλο υγρό!
- Χρησιμοποιήστε ένα υγρό πανί για να καθαρίσετε τις επιφάνειες (διάλυμα νερού και ήπιου καθαριστικού).
- Μην χρησιμοποιείτε ποτέ διαβρωτικά ή λειαντικά καθαριστικά.

Μην χρησιμοποιείτε κοφτερή ή αιχμηρά αντικείμενα για τον καθαρισμό. Μην χρησιμοποιείτε βενζίνη ή

διαλυτικά!

Καθαρίστε με ένα υγρό πανί. Χρησιμοποιήστε υγρό σαπούνι εάν χρειάζεται αλλά ποτέ μην χρησιμοποιείτε διαβρωτικά καθαριστικά.

- Καθαρίζετε τη λεπίδα με αλκοόλη.
ΠΡΟΕΙΔΟΠΟΙΗΣΗ! Η λεπίδα είναι εξαιρετικά κοφτερή.
- Εάν ο κινούμενος δίσκος τροφίμων πάψει να κινείται ομαλά, γυρίστε τη συσκευή στο πλάι της. Καθαρίστε προσεκτικά τη ράβδο ολίσθησης και λιπάνετε τη με βαζελίνη.



Πρόβλημα

Πρόβλημα	Πιθανή αιτία	Λύση
Η συσκευή δεν κόβει φέτες σωστά.	Στομωμένη λεπίδα	Ακονίστε τη λεπίδα
	Βρώμικη συσκευή	Καθαρίστε τη συσκευή
Η συσκευή σταματάει να κόβει	Υπερθερμασμένο μοτέρ	Αφήστε το μηχανήμα να κρυώσει για αρκετό διάστημα. Ο θερμοστάτης ασφαλείας του μοτέρ θα κάνει αυτόματη επαναφορά.
Ο κινούμενος δίσκος δεν ολισθαίνει	Βρώμικη ράβδος ολίσθησης	Καθαρίστε τη ράβδο ολίσθησης και λιπάνετε τη με βαζελίνη.
Η λεπίδα σταματάει όταν τεμαχίζει το προϊόν	Φθαρμένος ή βρώμικος ιμάντας κίνησης	Αντικαταστήστε ή καθαρίστε τον ιμάντα κίνησης

Σε περίπτωση αμφιβολίας, πάντα να επικοινωνείτε με τον προμηθευτή σας!

Ακόνισμα της λεπίδας

Ακονίστε τη λεπίδα μόλις στομώσει. Η λεπίδα είναι ιδιαίτερα ανθεκτική στη φθορά. Εάν χρησιμοποιείται τακτικά και με το σωστό τρόπο, κανονικά θα χρειάζεται ακόνισμα μόνο μία φορά το χρόνο.

- Βγάλτε το φιν από την πρίζα.
- Γυρίστε τον ρυθμιστή πάχους στο "0".
- Καθαρίστε τη λεπίδα.
- Ξεβιδώστε το διακόπτη ασφάλισης από το ακονιστήρι.
- Ανασπώστε το ακονιστήρι από τη συσκευή ασφαλείας του και γυρίστε τον κατά 180°.
- Και οι δύο πλευρές της λεπίδας θα πρέπει να διαθέτουν μία πέτρα ακονίσματος.
- Χαμηλώστε το ακονιστήρι μέχρι να επανέλθει και να κουμπώσει στη συσκευή ασφαλείας.
- Στερεώστε το ακονιστήρι στη θέση του αφίγγοντας το διακόπτη.
- Ενεργοποιήστε τη συσκευή. Η λεπίδα θα αρχίσει να περιστρέφεται.
- Χρησιμοποιήστε το κουμπί για να πιέσετε την κεκλιμένη πέτρα ακονίσματος πάνω στη λεπίδα και

κρατήστε τη στη θέση αυτή για 2 λεπτά. Η πέτρα ακονίσματος θα πρέπει να περιστρέφεται μαζί με τη λεπίδα.

- Χρησιμοποιήστε το κουμπί για να πιέσετε την κάθετη πέτρα ακονίσματος στιγμιαία πάνω στη λεπίδα για να αφαιρεθούν τα υπολείμματα του ακονίσματος. Η πέτρα ακονίσματος θα πρέπει να περιστρέφεται μαζί με τη λεπίδα.
- Απενεργοποιήστε τη συσκευή και βγάλτε το φιν από την πρίζα.
- Ξεβιδώστε το διακόπτη ασφάλισης από το ακονιστήρι και καθαρίστε τις πέτρες με αλκοόλη.
- Επανατοποθετήστε το ακονιστήρι στην αρχική του θέση στη συσκευή και σφίξτε την ασφάλεια για να το στερεώσετε στη θέση του. Η λεπίδα δεν πρέπει να προεξέχει ανάμεσα στις πέτρες ακονίσματος.
- Καθαρίζετε τη λεπίδα με αλκοόλη. ΠΡΟΕΙΔΟΠΟΙΗΣΗ! Η λεπίδα είναι εξαιρετικά κοφτερή.
- Βάλτε το φιν στην πρίζα.
- Η συσκευή είναι έτοιμη για χρήση.

Τεχνικά στοιχεία

	Μηχάνημα κοπής σε φέτες 210017 - 300mm	Μηχάνημα κοπής σε φέτες 210000 - 250mm	Μηχάνημα κοπής σε φέτες 210048 - 220mm	Μηχάνημα κοπής σε φέτες 210031 - 195mm
Παροχή εναλλασσόμενου ρεύματος AC	230-240 V~ 50 Hz	230-240 V~ 50 Hz	230-240 V~ 50 Hz	230-240 V~ 50 Hz
Ισχύς	420 W	320 W	280 W	200 W
Διάμετρος λεπίδας	300 mm	250 mm	220 mm	195 mm



Εγγύηση

Οποιοδήποτε ελάττωμα επηρεάζει τη λειτουργικότητα της συσκευής και εμφανίζεται εντός ενός χρόνου μετά την αγορά της, θα διορθώνεται με δωρεάν επισκευή ή αντικατάσταση, αρκεί η συσκευή να έχει χρησιμοποιηθεί και συντηρηθεί σύμφωνα με τις οδηγίες και να μην έχει γίνει κατάχρηση ή λανθασμένη χρήση της με οποιοδήποτε τρόπο. Δεν επηρεάζονται τα νόμιμα δικαιώματά σας. Εάν η συσκευή

υποστηρίζεται από εγγύηση, δηλώστε πού και πότε έχει αγοραστεί και συμπεριλάβετε την απόδειξη αγοράς (π.χ. απόδειξη λιανικής πώλησης). Σύμφωνα με την πολιτική μας για τη συνεχή εξέλιξη των προϊόντων μας, διατηρούμε το δικαίωμα να αλλάξουμε το προϊόν, τη συσκευασία και τις προδιαγραφές τεκμηριωσής του χωρίς προειδοποίηση.

Απόρριψη & Περιβάλλον

Στο τέλος της διάρκειας ζωής της συσκευής, απορρίψτε τη συσκευή σύμφωνα με τους κανονισμούς και τις κατευθυντήριες γραμμές που ισχύουν τη συγκεκριμένη χρονική στιγμή.

Πετάξτε τα υλικά συσκευασίας, όπως το πλαστικό και τα κουτιά, στα κατάλληλα σημεία απόρριψης.

Εξαρτήματα του μηχανήματος κοπής σε φέτες

1. Ακονιστήρι
2. Επιφάνεια αναστολής
3. Κινούμενος δίσκος
4. Διακόπτης ενεργοποίησης/ απενεργοποίησης ON/OFF
5. Ρυθμιστής πάχους φετών
6. Σφιγκτήρας προϊόντος
7. Προστατευτικό κάλυμμα λεπίδας
8. Λεπίδα
9. Βίδα προστατευτικού καλύμματος (δεν απεικονίζεται)

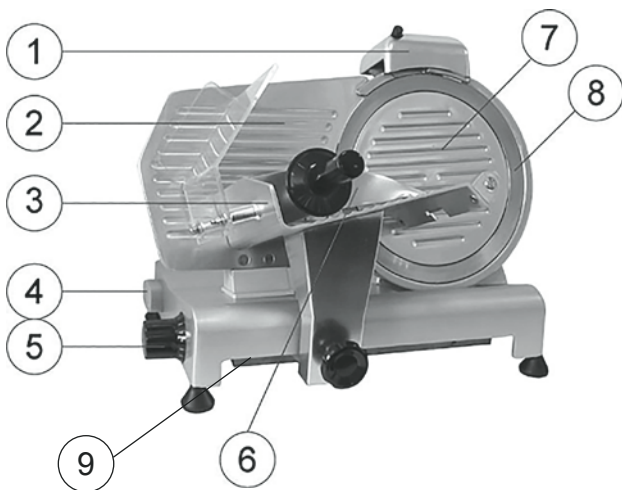

Hendi B.V.

Steenoven 21
3911 TX Rhenen, The Netherlands
Tel: +31 (0)317 681 040
Fax: +31 (0)317 681 045
Email: info@hendi.eu

Hendi Polska Sp. z o.o.

ul. Magazynowa 5
62-023 Gądkki, Poland
Tel: +48 61 6587000
Fax: +48 61 6587001
Email: info@hendi.pl

Hendi Food Service Equipment GmbH

Gewerbegebiet Ehring 15
5112 Lamprechtshausen, Austria
Tel: +43 (0) 6274 200 10 0
Fax: +43 (0) 6274 200 10 20
Email: office.austria@hendi.eu

Hendi Food Service Equipment Romania Srl

Str. Ecaterina Teodoroiu nr. 38, Parc Industrial Ramoss
Halele 23-24, Brasov 500450, Romania
Tel: +40 268 320330
Fax: +40 268 320335
Email: office@hendi.ro

Hendi HK Ltd.

1603-5, Tower II, Enterprise Square
9 Sheung Yuet Road, Kowloon Bay, Hong Kong
Tel: +852 2801 5019
Fax: +852 2801 5057
Email: info-hk@hendi.eu

Find Hendi on internet:

www.hendi.eu
www.facebook.com/HendiFoodServiceEquipment
www.linkedin.com/company/hendi-food-service-equipment-b.v.
www.youtube.com/HendiEquipment

- Changes, printing and typesetting errors reserved.
- Änderungen und Druckfehler vorbehalten.
- Wijzigingen en drukfouten voorbehouden.
- Producent zastrzega sobie prawo do zmian oraz błędów drukarskich w instrukcji.
- Variations et fautes d'impression réservés.

- Errori di cambiamenti, di stampa e di impaginazione riservati.
- Drepturi rezervate cu privire la modificări și greșeli de imprimare.
- Изменения, печати и верстки ошибки защищены.
- Με επιφύλαξη αλλαγών, λαθών εκτύπωσης και στοιχειοθεσίας.