

Lenovo ideapad 110

Podręcznik użytkownika



Przed rozpoczęciem korzystania z komputera przeczytaj informacje dotyczące bezpieczeństwa oraz ważne wskazówki zawarte w instrukcjach dołączonych do zestawu.

Lenovo™

Uwagi

- Przed rozpoczęciem korzystania z urządzenia należy przeczytać *Podręcznik z informacjami ogólnymi i dotyczącymi bezpieczeństwa* Lenovo.
- Niektóre instrukcje w tym podręczniku mogą zakładać, że używany jest system operacyjny Windows[®] 10. Jeśli korzystasz z innej wersji systemu operacyjnego Windows, niektóre czynności mogą nieznacznie się różnić. Jeśli używane są inne systemy operacyjne, niektóre operacje mogą nie mieć zastosowania.
- Funkcje opisane w tym podręczniku są wspólne dla większości modeli. Niektóre funkcje mogą nie być dostępne na twoim komputerze, lub twój komputer może posiadać funkcje które nie są opisane w niniejszym Podręcznik użytkownika.
- Ilustracje użyte w niniejszej instrukcji dotyczą komputera Lenovo ideapad 110-15IBR, chyba że określono inaczej.
- Rzeczywisty wygląd produktu może odbiegać od przedstawionego na ilustracjach w instrukcji. Należy zapoznać się z rzeczywistym produktem.

Uwaga prawna

- Szczegółowe informacje zawarto w sekcji **Guides & Manuals** pod adresem <http://support.lenovo.com>.

Lenovo

Podręcznik użytkownika

Instrukcje i informacje techniczne podane w niniejszej instrukcji dotyczą wymienionych poniżej notebooków Lenovo, chyba że określono inaczej.

Nazwa modelu	MT
Lenovo ideapad 110-14IBR	80T6
Lenovo ideapad 110-15IBR	80T7
Lenovo ideapad 110-15ACL	80TJ

Spis treści

Rozdział 1. Poznaj swój komputer	1
Widok z góry.....	1
Widok z lewej strony.....	8
Widok z prawej strony.....	11
Widok z przodu.....	12
Widok od dołu.....	14
Rozdział 2. Rozpoczęcie pracy z systemem Windows 10	16
Konfiguracja systemu operacyjnego po raz pierwszy.....	16
Interfejs systemu operacyjnego.....	16
Przełączanie komputera do stanu uśpienia lub wyłączanie go.....	18
Zarządzanie zadaniem i pulpitem.....	20
Podłączanie do sieci bezprzewodowej.....	21
Aplikacja Rozpoczynanie.....	21
Rozdział 3. Lenovo OneKey Recovery System	22
Rozdział 4. Rozwiązywanie problemów	24
Często zadawane pytania.....	24
Rozwiązywanie problemów.....	26
Dodatek A. Instrukcje dotyczące modułów wymiennych CRU	30
Wymywanie napędu optycznego.....	30
Znaki towarowe	32

Rozdział 1. Poznaj swój komputer

■ ■ Widok z góry

■ Lenovo ideapad 110-14IBR

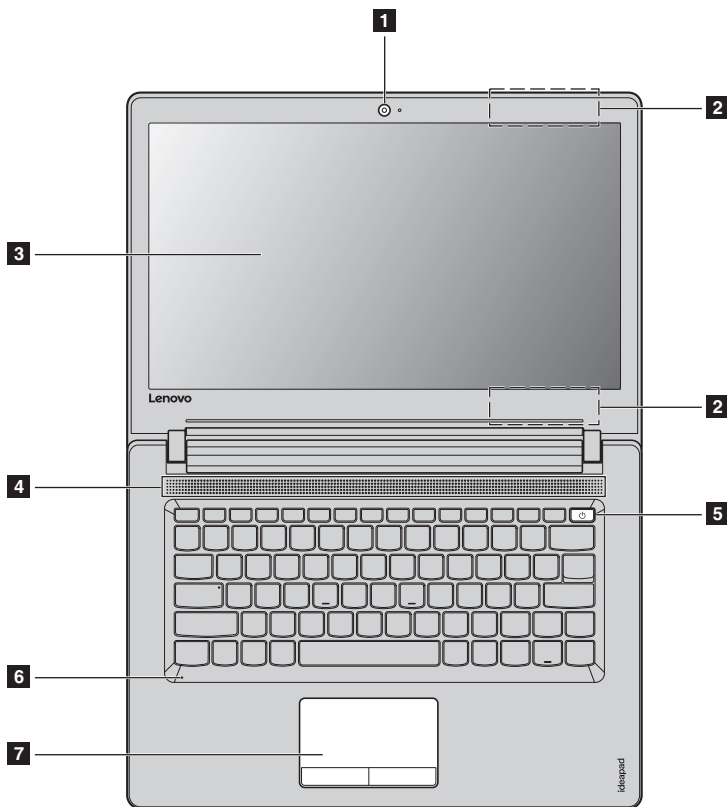

Rozdział 1. Poznaj swój komputer

■ Lenovo ideapad 110-15IBR/Lenovo ideapad 110-15ACL

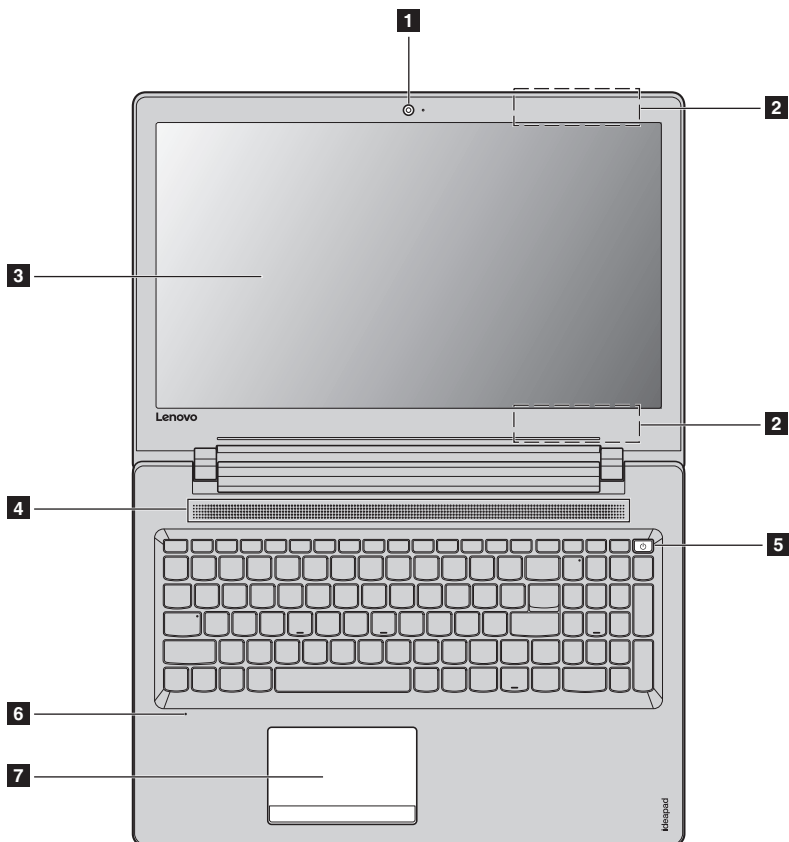

Uwaga: Obszary zaznaczone liniami przerywanymi oznaczają, że części nie są widoczne z zewnątrz.

⊙ Uwaga:

- *Nie należy otwierać panelu wyświetlacza powyżej kąta 180 stopni. Przed zamknięciem wyświetlacza sprawdź, czy na klawiaturze *nie* został długopis lub inny przedmiot. W przeciwnym wypadku panel wyświetlacza może ulec uszkodzeniu.*

- | | | |
|----------|--|--|
| 1 | Wbudowana kamera | Kamera może być używana do komunikacji wideo. |
| 2 | Anteny bezprzewodowej sieci LAN | Umożliwia wysyłanie i odbieranie transmisji bezprzewodowych po podłączeniu adaptera LAN. |
| 3 | Wyświetlacz komputera | Zapewnia doskonały obraz. |
| 4 | Głośnik | Zapewniają wyjście dźwięku. |
| 5 | Przycisk zasilania | Należy nacisnąć ten przycisk, aby włączyć komputer. |

Uwaga: Jest opóźnienie 0,5 sekundy pomiędzy naciśnięciem przycisku zasilania i rozruch.

- | | | |
|----------|---------------------------|--|
| 6 | Wbudowany mikrofon | Przechwytuje dźwięk, który może być wykorzystywany do wideokonferencji, narracji głosowej lub nagrywania dźwięku. |
| 7 | Touchpad | <p>Touchpad działa jak zwykła mysz.</p> <p>Touchpad: Aby przesunąć wskaźnik na ekranie, należy przesunąć opuszek palca nad płytką touchpada w kierunku, w którym ma się przesunąć wskaźnik.</p> <p>Przyciski touchpada: Funkcje lewej/prawej strony odpowiadają funkcjom lewego/prawego przycisku zwykłej myszy.</p> |

Uwaga: Możesz włączyć/wyłączyć touchpad naciskając **F6** ().

Rozdział 1. Poznaj swój komputer

■ Korzystanie z klawiatury

Klawiatura numeryczna (Lenovo ideapad 110-151BR/Lenovo ideapad 110-15ACL)

Klawiatura posiada oddzielną klawiaturę numeryczną. Aby włączyć lub wyłączyć klawisze numeryczne, naciśnij klawisz **Num Lock**.

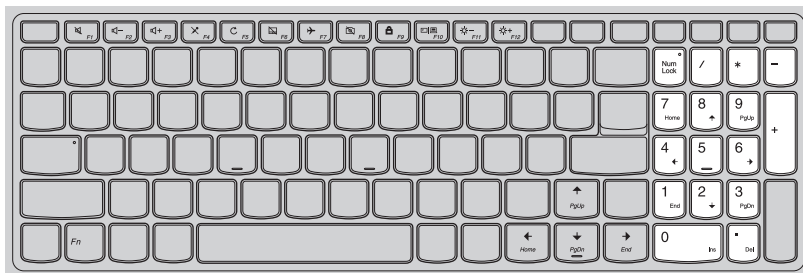

Kombinacje przycisków funkcyjnych

Korzystając z przycisków funkcyjnych można natychmiastowo przełączać funkcje. Aby to zrobić, naciśnij i przytrzymaj klawisz **Fn** **1**; następnie naciśnij jeden z klawiszy funkcyjnych **2**.

Lenovo ideapad 110-141BR

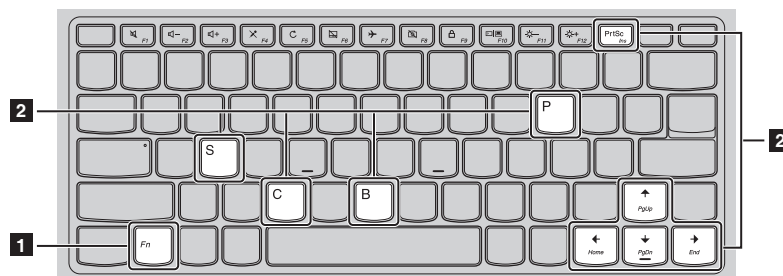

Lenovo ideapad 110-15IBR/Lenovo ideapad 110-15ACL

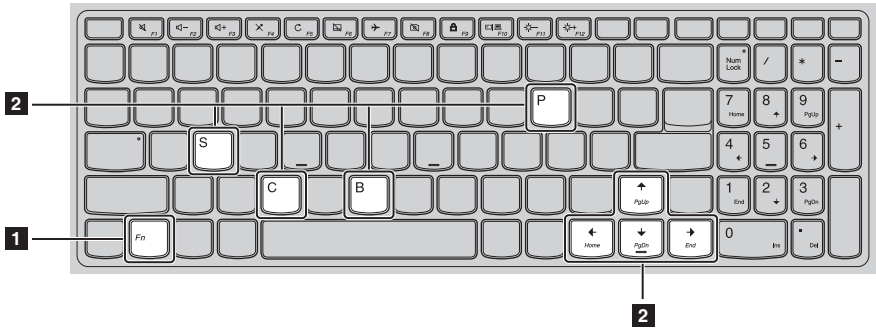

Poniżej opisane zostało działanie każdego z przycisków funkcyjnych.

Fn + PrtSc (Lenovo ideapad 110-14IBR):	Włącza funkcję insert.
Fn + B:	Włącza funkcję break.
Fn + P:	Włącza funkcję pauzy.
Fn + C:	Włącza/wyłącza blokadę przewijania.
Fn + S:	Włącza żądanie systemowe.
Fn + ↑:	Aktywuje funkcję przycisku Pgup.
Fn + ↓:	Aktywuje funkcję przycisku Pgdn.
Fn + ←:	Aktywuje funkcję przycisku home.
Fn + →:	Aktywuje funkcję przycisku end.

Rozdział 1. Poznaj swój komputer

Klawisze skrótów

Można uzyskać szybki dostęp do wybranych funkcji systemu naciskając odpowiednie klawisze skrótów.

Lenovo ideapad 110-14IBR

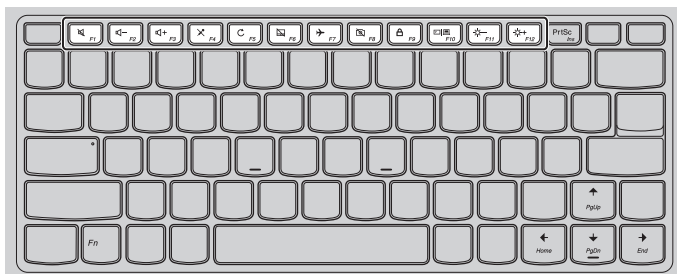

Lenovo ideapad 110-15IBR/Lenovo ideapad 110-15ACL

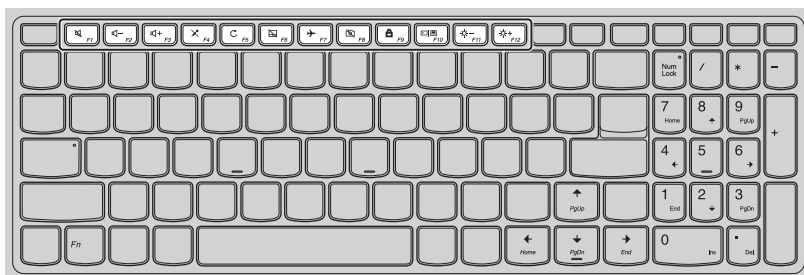

: Wycisza/przywraca dźwięk.



: Włącza/wyłącza tryb samolotowy.



: Zmniejsza poziom głośności.



: Włącza/wyłącza wbudowaną kamerę.



: Zwiększa poziom głośności.



: Blokuję ekran.



: Włącza/wyłącza mikrofon.



Przełącza wyświetlanie obrazu pomiędzy komputerem a urządzeniem zewnętrznym.



: Odświeża pulpity lub aktywne okno.



: Zmniejsza jasność wyświetlacza.



: Włącza/wyłącza touchpad.



: Zwiększa jasność wyświetlacza.

Ustawianie trybu klawiszy skrótów

Domyślnie dostęp do funkcji klawiszy skrótów można uzyskać naciskając odpowiedni klawisz skrótów.

Tryb klawiszy skrótów można wyłączyć za pomocą narzędzia konfiguracji systemu BIOS.

Aby wyłączyć tryb klawiszy skrótów:

- ❶ Wyłącz komputer.
- ❷ Naciśnij przycisk Novo, a następnie wybierz opcję **BIOS Setup** (Konfiguracja BIOS).
- ❸ W narzędziu BIOS Setup Utility (Narzędzie konfiguracji systemu BIOS) otwórz menu **Configuration** (Konfiguracja) i zmień ustawienie opcji **Hotkey Mode** (Tryb klawiszy skrótów) z **Enabled** (Włączone) na **Disabled** (Wyłączone).
- ❹ Otwórz menu **Exit** (Wyjdź) i wybierz opcję **Exit Saving Changes** (Wyjdź zapisując ustawienia).

Uwaga: Gdy tryb klawiszy skrótów jest wyłączony, naciśnij klawisz **Fn** oraz odpowiedni klawisz skrótów, aby uzyskać dostęp do odpowiedniej funkcji klawisza skrótów.

Rozdział 1. Poznaj swój komputer

■ ■ Widok z lewej strony

■ Lenovo ideapad 110-14IBR/Lenovo ideapad 110-15IBR

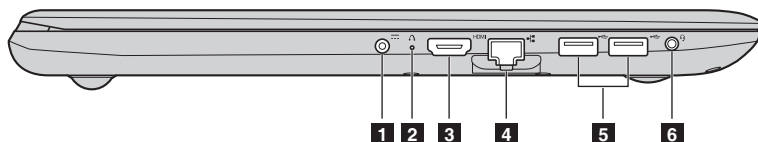

■ Lenovo ideapad 110-15ACL

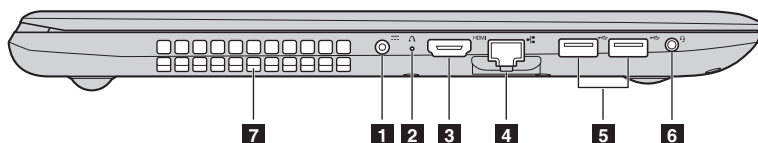

1 Gniazdo zasilacza sieciowego

Należy podłączyć zasilacz sieciowy.

2 Przycisk Novo

Gdy komputer jest wyłączony, naciśnij ten przycisk w celu uruchomienia Lenovo OneKey Recovery System lub narzędzia konfiguracji systemu BIOS, bądź przejścia do menu rozruchowego.

Uwagi:

- Do łagodnego naciśnięcia przycisku Novo można użyć końcówki rozwiniętego spinacza biurowego (lub podobnego obiektu bez ostrego zakończenia).
- Szczegółowe informacje - zobacz „Lenovo OneKey Recovery System” na stronie 22.

3 Gniazdo HDMI

Pozwala na podłączenie urządzeń z wejściem micro HDMI, takich jak telewizor lub wyświetlacz zewnętrzny.

4 Gniazdo RJ-45

Służy do podłączania komputera do sieci Ethernet.

Uwaga: Szczegółowe informacje - zobacz „Podłączanie przewodów sieciowych” na stronie 9.

5 Gniazda USB

Pozwala na podłączenie urządzeń USB.

Uwaga: Szczegółowe informacje - zobacz „Podłączanie urządzeń USB” na stronie 10.

6 Gniazdo audio typu combo

Pozwala na podłączenie zestawu słuchawkowego.

Uwagi:

- Gniazdo audio typu combo nie obsługuje tradycyjnych mikrofonów.
- Ze względu na różnice w standardach przemysłowych funkcja nagrywania może nie być obsługiwana, jeśli zostaną podłączone słuchawki lub zestaw słuchawkowy innych producentów.

7 Otwory wentylacyjne

Rozpraszają ciepło wewnętrzne.

Uwaga: Nie należy zakrywać otworów wentylacyjnych gdyż może to doprowadzić do przegrzania komputera.

■ Podłączanie przewodów sieciowych

Połączenia kablowe to wiarygodny i bezpieczny sposób na połączenie komputera z Internetem. Możesz podłączyć przewód sieciowy do swojego komputera.

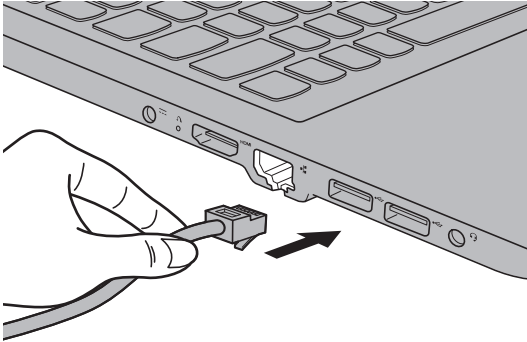

Konfiguracja oprogramowania

Skontaktuj się z dostawcą usług internetowych (ISP) w celu uzyskania szczegółowych informacji na temat konfigurowania komputera.

Rozdział 1. Poznaj swój komputer

■ Podłączanie urządzeń USB

Twój komputer posiada dwa gniazda USB kompatybilne z urządzeniami USB.

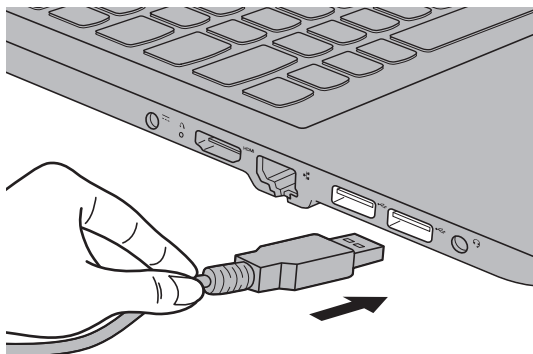

Podczas podłączania urządzenia USB do konkretnego gniazda USB w komputerze po raz pierwszy, system Windows automatycznie instaluje sterownik dla tego urządzenia. Po zainstalowaniu sterownika można odłączyć i ponownie podłączyć urządzenie bez wykonywania dodatkowych czynności.

Uwaga: W większości przypadków system Windows wykrywa nowe urządzenie po podłączeniu go, a następnie automatycznie instaluje sterownik. Jednakże niektóre urządzenia mogą wymagać instalacji sterownika przed ich podłączeniem. Należy sprawdzić dokumentację dostarczoną przez producenta urządzenia przed jego podłączeniem.

Przed odłączeniem urządzenia pamięci masowej USB należy upewnić się, że komputer zakończył przesyłanie danych do tego urządzenia. Kliknij ikonę **Bezpieczne usuwanie sprzętu i wysuwanie nośników** w obszarze powiadomień systemu Windows, aby usunąć urządzenie przed jego odłączeniem.

Uwaga: Jeśli twoje urządzenie USB wykorzystuje kabel zasilający, należy przed podłączeniem urządzenia do komputera podłączyć je do źródła zasilania. W przeciwnym wypadku urządzenie może nie zostać rozpoznane.

■ ■ Widok z prawej strony

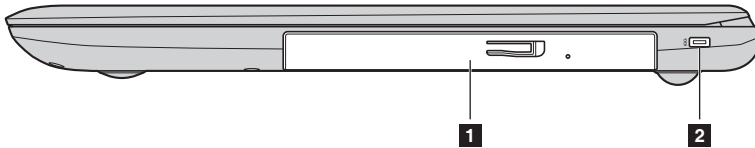

**1 Napęd optyczny
(w wybranych modelach)**

Odczytuje/zapisuje dane na dyskach optycznych.

**2 Gniazdo miniblokady
Kensington**

Dla przyłączania blokady Kensington Minisaver™ (lub kompatybilnej).

Uwaga: Blokada nie jest dostarczana w zestawie. Podczas zakupu blokady należy wybrać blokadę z mechanizmem Cleat™ oraz sprawdzić jego zgodność z gniazdem przed dokonaniem zakupu. Blokada z mechanizmem T-Bar™ nie jest zgodna z gniazdem miniblokady Kensington.

Widok z przodu

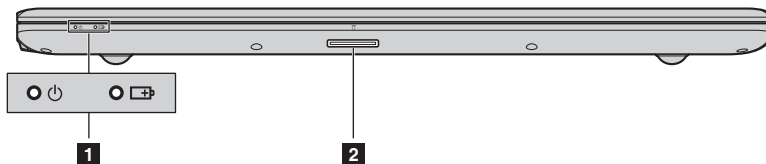

1 Wskaźnik stanu systemu

2 Gniazdo kart pamięci

Obsługuje karty pamięci (nie są dostarczone z komputerem).

Uwaga: Szczegółowe informacje - zobacz „Korzystanie z kart pamięci (nie są dostarczone z komputerem)” na stronie 13.

Symbol	Wskaźnik	Stan wskaźnika	Stan ładowania	Znaczenie
⏻	Zasilanie	Włączony (ciągle światło białe)	---	Komputer jest włączony.
		Miga	---	Komputer jest w trybie uśpienia.
		Wyłączony	---	Komputer jest wyłączony.
🔋	Akumulator	Włączony (ciągle światło białe)	Ładowanie	Poziom naładowania akumulatora wynosi co najmniej 80%.
			Rozładowywanie	Poziom naładowania akumulatora wynosi co najmniej 20%.
		Włączony (ciągle światło pomarańczowe)	Rozładowywanie	Poziom naładowania akumulatora wynosi więcej niż 5% i mniej niż 20%.
		Miga powoli (światło białe)	Ładowanie	Poziom naładowania akumulatora wynosi więcej niż 20% i mniej niż 80%. Kiedy poziom naładowania akumulatora osiągnie 80%, światło przestanie migać. Pomimo tego proces ładowania będzie kontynuowany do osiągnięcia pełnego naładowania.
		Miga powoli (światło pomarańczowe)	Ładowanie	Poziom naładowania akumulatora wynosi mniej niż 20%. Kiedy poziom naładowania akumulatora osiągnie 20%, migające światło zmieni barwę na białą.
Miga szybko (światło pomarańczowe)	Ładowanie/ Rozładowywanie	Poziom naładowania akumulatora wynosi mniej niż 5%.		

■ Korzystanie z kart pamięci (nie są dostarczone z komputerem)

Komputer obsługuje następujące typy kart pamięci:

- Karty Secure Digital (SD)
- Karty Secure Digital High Capacity (SDHC)
- Karty Secure Digital eXtended Capacity (SDXC)
- MultiMediaCard (MMC)

Uwagi:

- Należy wkładać *wyłącznie* jedną kartę na raz.
- Czytnik kart nie obsługuje urządzeń SDIO (tj. Bluetooth SDIO itp.).

Wkładanie karty pamięci

Należy włożyć kartę pamięci, aż dotknie ona tylnej krawędzi gniazda.

Wymywanie karty pamięci

Należy delikatnie wyciągnąć kartę z gniazda kart pamięci.

Uwaga: Przed wyjęciem karty pamięci należy wyłączyć ją, korzystając z funkcji bezpiecznego usuwania sprzętu i wysuwania nośników systemu Windows, aby zapobiec uszkodzeniu danych.

Rozdział 1. Poznaj swój komputer

■ ■ Widok od dołu

■ Lenovo ideapad 110-14IBR

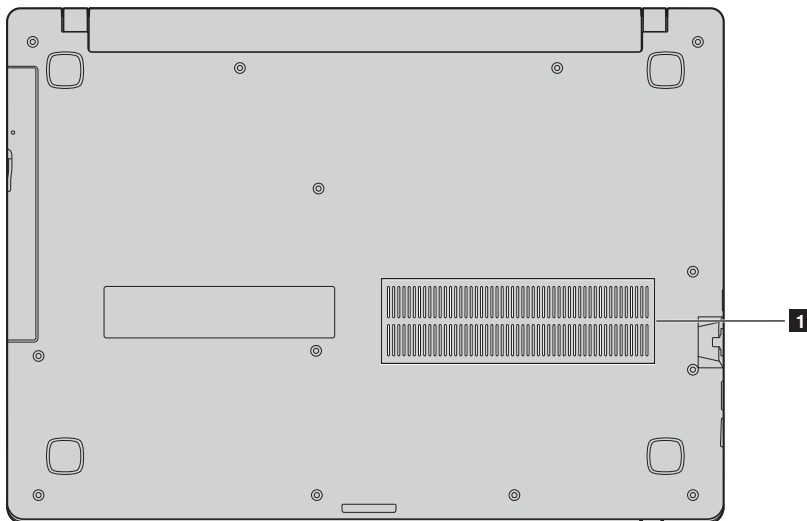

■ Lenovo ideapad 110-15IBR

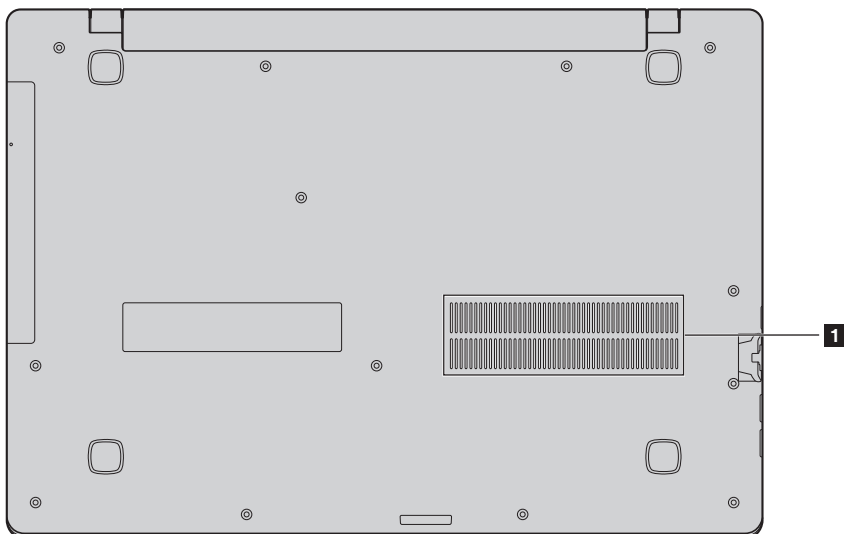

■ Lenovo ideapad 110-15ACL

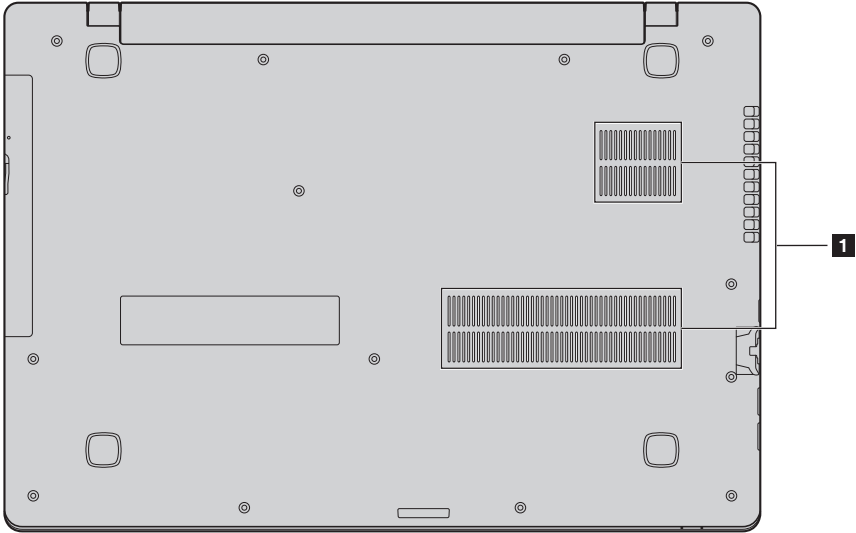

1 Szczeliny

Umożliwiają dostawanie się powietrza do komputera.

Rozdział 2. Rozpoczęcie pracy z systemem Windows 10

■ ■ Konfiguracja systemu operacyjnego po raz pierwszy



Przy pierwszym użyciu komputera może być konieczne skonfigurowanie systemu operacyjnego. Proces konfiguracji może obejmować następujące czynności:

- Akceptacja warunków Umowy Licencyjnej Użytkownika Oprogramowania (EULA)
- Konfiguracja połączenia Internetowego
- Rejestracja systemu operacyjnego
- Utworzenie konta użytkownika

■ ■ Interfejs systemu operacyjnego

System Windows 10 dostarczany jest z mocnym i użytecznym menu start.

Aby otworzyć menu start, wykonaj jedną z poniższych czynności:

- Naciśnij klawisz Windows  na klawiaturze.
- Wybierz **Start**  w lewym dolnym rogu pulpitu.

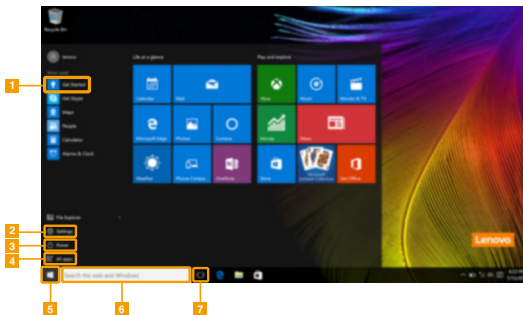

1 Aplikacja Rozpoczynanie

2 Przycisk ustawień

3 Przycisk zasilania

4 Przycisk wszystkich aplikacji

5 Przycisk start

6 Pole wyszukiwania

7 Przycisk widoku zadania

■ ■ Przełączanie komputera do stanu uśpienia lub wyłączenie go

Po zakończeniu pracy z komputerem można przełączyć go w stan uśpienia lub wyłączyć go.

■ Przełączanie komputera do stanu uśpienia

Jeśli oddalasz się od komputera tylko na chwilę, przełącz go w stan uśpienia.

Gdy komputer znajduje się w stanie uśpienia, można szybko przywrócić go do normalnej pracy, pomijając proces rozruchu.

Aby przełączyć komputer w stan uśpienia, wykonaj jedną z poniższych czynności:

- Zamknij pokrywę wyświetlacza.
- Naciśnij przycisk zasilania.
- Otworzyć menu start i wybrać **Zasilanie**  → **Stan Uśpienia**.

Uwaga: Przed przeniesieniem komputera poczekaj, aż wskaźnik zasilania zacznie migać (informując, że komputer jest w trybie uśpienia). Przenoszenie komputera kiedy talerze dysku twardego obracają się może uszkodzić dysk twardy powodując utratę danych.

Aby obudzić komputer, należy wykonać jedną z poniższych czynności:

- Naciśnij dowolny klawisz klawiatury.
- Naciśnij przycisk zasilania.

■ ■ Zarządzanie zadaniem i pulpitem

■ Widok zadania

Aby otworzyć widok zadania, należy wykonać jedną z poniższych czynności:

- Wybrać przycisk Widok Zadania  na pasku zadań.
- Naciśnij klawisz Windows  + Tab.

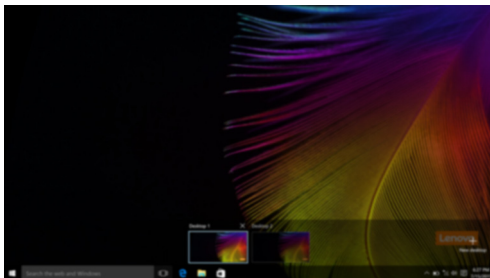



■ Zarządzanie wirtualnym pulpitem

Windows 10 pozwala na tworzenie, zarządzanie i przełączanie pomiędzy wirtualnymi pulpitemi.

Aby stworzyć nowy wirtualny pulpit, należy wykonać jedną z poniższych czynności:

- Otworzyć widok zadania, a następnie wybrać **New desktop** (Nowy Pulpit).
- Naciśnij klawisz Windows  + Ctrl + D.



Aby przełączać pomiędzy różnymi pulpitemi, należy wykonać jedną z poniższych czynności:

- Otworzyć widok zadania i wybrać pulpit, który chcesz aktywować.
- Naciśnij klawisz Windows  + Ctrl +  / , aby przewinąć pulpity, które utworzyłeś.

■ ■ Podłączanie do sieci bezprzewodowej

Włączanie połączenia bezprzewodowego

Aby uruchomić funkcje bezprzewodowe, wykonaj następujące czynności:

- 1 Naciśnij **F7** (), aby wyłączyć tryb samolotowy.
- 2 Naciśnij  w prawym dolnym rogu paska zadań, aby otworzyć stronę konfiguracji sieci.

Podłączanie do sieci bezprzewodowej

Po włączeniu łączności bezprzewodowej komputer automatycznie wyszuka dostępne sieci bezprzewodowe i wyświetli je na liście dostępnych sieci bezprzewodowych. Aby połączyć się z siecią, należy kliknąć jej nazwę na liście, a następnie kliknąć **Połącz**.

Uwaga: Niektóre sieci wymagają podania klucza zabezpieczeń lub hasła podczas łączenia. Aby połączyć się z jedną z takich sieci, należy poprosić administratora sieci lub Dostawcę usług internetowych (ISP) o wydanie klucza zabezpieczeń lub hasła.

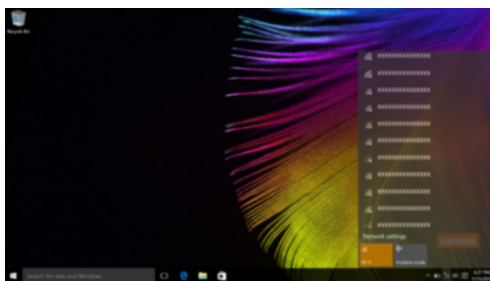

■ ■ Aplikacja Rozpoczynanie

Windows 10 zawiera aplikację **Get Started** (Rozpoczynanie), która objaśnia nowe funkcje Windows 10. Znajdziesz ją w menu start.

Aby otworzyć aplikację Rozpoczynanie, należy wykonać jedną z poniższych czynności:

- Otworzyć menu start i wybrać **Get Started** (Rozpoczynanie) .
- Naciśnij przyciski **Fn + F1** (zależnie od układu klawiatury).

Rozdział 3. Lenovo OneKey Recovery System

Lenovo OneKey Recovery System to oprogramowanie stworzone do wykonywania kopii zapasowej i przywracania komputera. Można go użyć w przypadku awarii systemu do przywrócenia partycji systemowej do stanu pierwotnego. Można również utworzyć kopie zapasowe użytkownika w celu łatwego przywrócenia, gdy będzie to konieczne.

Uwagi:

- Jeśli na komputerze został wstępnie zainstalowany system operacyjny GNU/Linux, OneKey Recovery System nie będzie dostępny.
- Aby użycie funkcji OneKey Recovery System było możliwe, dysk twardy zawiera domyślnie ukrytą partycję, służącą do przechowywania pliku obrazu systemu i plików OneKey Recovery System. Partycja ta jest ukryta ze względów bezpieczeństwa, co tłumaczy dlaczego wskazywana ilości wolnego miejsca na dysku jest mniejsza niż podana.

■ Tworzenie kopii zapasowej partycji systemowej

Kopię zapasową partycji systemowej można zapisać w pliku obrazu. Ten plik obrazu może być wykorzystany do przywrócenia partycji systemowej. Aby utworzyć kopię zapasową partycji systemowej:

- ❶ W Windows należy nacisnąć przycisk Novo, lub kliknąć dwukrotnie ikonę OneKey Recovery, aby uruchomić Lenovo OneKey Recovery System.
- ❷ Kliknij **System Backup** (Kopia zapasowa systemu).
- ❸ Wybierz lokalizację kopii zapasowej i kliknij **Next** (Dalej), aby rozpocząć tworzenie kopii zapasowej.

Uwagi:

- Można wybrać lokalizację kopii zapasowej na lokalnym dysku twardym lub na zewnętrznym urządzeniu pamięci masowej.
- Odłącz dyski zewnętrzne przed uruchomieniem Lenovo OneKey Recovery System. W przeciwnym wypadku, dane z dysku zewnętrznego mogą zostać utracone.
- Proces tworzenia kopii zapasowej może trochę potrwać.
- Proces tworzenia kopii zapasowej jest dostępny tylko wtedy, gdy można normalnie uruchomić system Windows.

■ Przywracanie

Można wybrać przywrócenie partycji systemowej do pierwotnego stanu lub do wcześniej utworzonego punktu kopii zapasowej. Aby przywrócić partycję systemową:

- ❶ W Windows należy nacisnąć przycisk Novo, lub kliknąć dwukrotnie ikonę OneKey Recovery, aby uruchomić Lenovo OneKey Recovery System.
- ❷ Kliknij **System Recovery** (Odzyskiwanie systemu). Komputer zostanie uruchomiony ponownie do środowiska odzyskiwania.
- ❸ Postępuj zgodnie z instrukcjami wyświetlanymi na ekranie, aby przywrócić partycję systemową do pierwotnego stanu lub do wcześniej utworzonego punktu kopii zapasowej.

Uwagi:

- Proces przywracania jest nieodwracalny. Przed rozpoczęciem procesu przywracania należy upewnić się, że wykonano kopię zapasową wszystkich danych, które mają być zapisane na partycji systemowej.
- Proces przywracania może trochę potrwać. Należy więc upewnić się, że w trakcie procesu przywracania do komputera podłączony jest zasilacz sieciowy.
- Powyższe instrukcje należy wykonać jeśli można normalnie uruchomić system Windows.

Rozdział 3. Lenovo OneKey Recovery System

Jeśli nie można uruchomić systemu Windows, należy wykonać poniższe kroki w celu uruchomienia Lenovo OneKey Recovery System:

- ❶ Wyłącz komputer.
- ❷ Naciśnij przycisk Novo. Z **Novo Button Menu** (Menu Przycisku Novo), wybierz pozycję **System Recovery** (Odzyskiwanie systemu) i naciśnij klawisz Enter.

Rozdział 4. Rozwiązywanie problemów

■ ■ Często zadawane pytania

Ten rozdział zawiera najczęściej zadawane pytania, pogrupowane według kategorii.

■ Wyszukiwanie informacji

Jakich środków bezpieczeństwa należy przestrzegać podczas korzystania z komputera?

Podręcznik z informacjami ogólnymi i dotyczącymi bezpieczeństwa Lenovo dostarczony z komputerem opisuje wszystkie środki bezpieczeństwa, których należy przestrzegać podczas korzystania z komputera. Należy przeczytać go i stosować wszystkie wymienione w nim zasady bezpieczeństwa podczas korzystania z komputera.

Gdzie można znaleźć specyfikacje sprzętową mojego komputera?

Szczegółowe dane techniczne komputera znajdują się na drukowanych broszurach dostarczonych z komputerem.

Gdzie można znaleźć informacje na temat gwarancji?

Szczegółowe informacje dotyczące gwarancji dla tego urządzenia znajdują się na poniższej stronie internetowej: support.lenovo.com/warrantystatus.

■ Sterowniki i oprogramowanie zainstalowane fabrycznie

Gdzie znajdują się dyski instalacyjne dla fabrycznie zainstalowanego oprogramowania Lenovo (oprogramowanie dla komputerów osobistych)?

Do komputera nie zostały dołączone dyski instalacyjne dla fabrycznie zainstalowanego oprogramowania Lenovo. W razie potrzeby ponownej instalacji dowolnego zainstalowanego fabrycznie oprogramowania należy skorzystać z programu instalacyjnego znajdującego się na partycji D dysku twardego. Jeśli nie będzie można znaleźć tam programu instalacyjnego, można także pobrać go ze strony wsparcia technicznego klienta Lenovo.

Gdzie można znaleźć sterowniki dla różnych urządzeń komputera?

Jeśli na twoim komputerze zainstalowano fabrycznie system operacyjny Windows, Lenovo udostępni potrzebne sterowniki dla wszystkich urządzeń na partycji D dysku twardego. Można także pobrać najnowsze sterowniki ze strony wsparcia technicznego klienta Lenovo.

■ Lenovo OneKey Recovery System

Gdzie znajdują się dyski do przywracania systemu?

Do komputera nie zostały dostarczone dyski przywracania systemu. W przypadku konieczności przywrócenia systemu do stanu fabrycznego użyj Lenovo OneKey Recovery System.

Co mogę zrobić, gdy proces tworzenia kopii zapasowej się nie powiedzie?

Jeśli można rozpocząć tworzenie kopii zapasowej, ale występuje problem w czasie trwania procesu, należy spróbować wykonać następujące kroki:

- 1 Zamknąć wszystkie otwarte programy i ponownie rozpocząć proces tworzenia kopii zapasowej.
- 2 Sprawdzić, czy nośnik docelowy nie jest uszkodzony. Wybrać inną ścieżkę, i spróbować ponownie.

Kiedy wymagane jest przywrócenie systemu do stanu fabrycznego?

Użyj tej funkcji, gdy uruchomienie systemu operacyjnego nie jest możliwe. Jeśli na partycji systemowej znajdują się ważne dane, przed rozpoczęciem przywracania należy wykonać ich kopię zapasową.

■ Narzędzie konfiguracji systemu BIOS

Czym jest narzędzie konfiguracji systemu BIOS?

Narzędzie konfiguracji systemu BIOS to oprogramowanie umieszczone w pamięci ROM. Zawiera ono podstawowe informacje o komputerze i oferuje opcje ustawienia urządzeń rozruchowych, zabezpieczeń trybu sprzętowego i innych preferencji.

Jak mogę uruchomić narzędzie konfiguracji systemu BIOS?

Aby uruchomić narzędzie konfiguracji systemu BIOS:

- ❶ Wyłącz komputer.
- ❷ Naciśnij przycisk Novo, a następnie wybierz opcję **BIOS Setup** (Konfiguracja BIOS).

■ Uzyskiwanie pomocy

Jak mogę skontaktować się z Centrum obsługi klienta?

Zobacz „Rozdział 3. Uzyskiwanie pomocy i obsługi technicznej” w *Podręcznik z informacjami ogólnymi i dotyczącymi bezpieczeństwa* Lenovo.

■ ■ Rozwiązywanie problemów

Problemy z wyświetlaniem

Po włączeniu komputera nic nie pojawia się na ekranie.

- Jeśli na ekranie nie pojawia się obraz, należy upewnić się, że:
 - Zasilacz sieciowy jest podłączony do komputera, oraz podłączony do sprawnego gniazdka elektrycznego.
 - Komputer jest włączony. (Należy ponownie nacisnąć przycisk zasilania dla potwierdzenia.)
- Jeśli powyższe warunki są spełnione, a ekran pozostaje pusty, oddaj komputer do serwisu.

Po włączeniu komputera na pustym ekranie jest wyświetlany tylko biały kursor.

- Przywróć kopie zapasowe plików w systemie Windows lub całą zawartość dysku twardego do ustawień fabrycznych przy użyciu Lenovo OneKey Recovery System. Jeśli na ekranie nadal jest widoczny tylko kursor, oddaj komputer do serwisu.

Ekran gaśnie kiedy komputer jest włączony.

- Może być włączony wygaszacz ekranu lub tryb oszczędzania energii. Aby wyłączyć wygaszacz lub wyjść z trybu uśpienia wykonaj jedną z poniższych czynności:
 - Dotknij touchpada.
 - Naciśnij dowolny klawisz klawiatury.
 - Naciśnij przycisk zasilania.

Problemy z hasłem BIOS

Zapomniałem hasła.

- Jeśli zapomniałeś hasła użytkownika, poproś administratora systemu o jego zresetowanie.
- Jeśli zapomniałeś hasła dysku twardego, autoryzowany serwisant Lenovo nie będzie mógł zresetować hasła ani odzyskać danych z dysku. Należy zabrać komputer do autoryzowanego serwisu Lenovo lub przedstawiciela handlowego w celu wymiany dysku twardego. Wymagany jest dowód zakupu, a za usługę i części pobrana zostanie opłata.
- Jeśli nie pamiętasz hasła administratora, autoryzowany serwis firmy Lenovo nie będzie mógł go zresetować. Należy zabrać komputer do autoryzowanego serwisu Lenovo lub przedstawiciela handlowego w celu wymiany płyty głównej. Wymagany jest dowód zakupu, a za usługę i części pobrana zostanie opłata.

Problemy z trybem uśpienia

Pojawia się komunikat o krytycznie niskim stanie akumulatora i komputer od razu wyłącza się.

- Akumulator rozładowuje się. Należy podłączyć do komputera zasilacz sieciowy.

Komputer przechodzi do stanu uśpienia natychmiast po wykonaniu testu Power-on selftest (POST).

- Należy upewnić się, że:
 - Akumulator jest naładowany.
 - Temperatura nie przekracza dopuszczalnego zakresu. Zobacz „Rozdział 2. Informacje na temat użytkowania i konserwacji” w *Podręcznik z informacjami ogólnymi i dotyczącymi bezpieczeństwa* Lenovo.

Uwaga: Jeśli akumulator jest naładowany, a temperatura jest odpowiednia, należy oddać komputer do serwisu.

Komputer nie wybudza się z trybu uśpienia i nie działa.

- Jeśli komputer znajduje się w trybie uśpienia, należy podłączyć zasilacz sieciowy do komputera, a następnie nacisnąć dowolny klawisz lub przycisk zasilania.
- Jeśli system nadal nie powraca z trybu uśpienia, system przestał odpowiadać lub nie można wyłączyć komputera, należy zrestartować komputer. Niezapisane dane mogą zostać utracone. Aby zresetować komputer, naciśnij i przytrzymaj przycisk zasilania przez co najmniej 4 sekundy. Jeśli komputer nadal nie uruchamia się ponownie, należy odłączyć zasilacz sieciowy.

Problemy z panelem wyświetlacza

Ekran jest pusty.

- Należy:
 - Jeśli używasz zasilacza sieciowego lub akumulatora i wskaźnik stanu akumulatora świeci, naciśnij **F12** (), aby rozjaśnić ekran.
 - Jeśli wskaźnik zasilania miga, należy nacisnąć przycisk zasilania aby wybudzić komputer z trybu uśpienia.
 - Jeśli problem utrzymuje się, należy postępować zgodnie z rozwiązaniem kolejnego problemu: „Obraz jest nieczytelny lub zniekształcony.”

Obraz jest nieczytelny lub zniekształcony.

- Należy upewnić się, że:
 - Sterownik ekranu jest prawidłowo zainstalowany.
 - Rozdzielczość ekranu i jakość kolorów są poprawnie ustawione.
 - Ustawiony jest właściwy typ monitora.

Na ekranie pojawiają się niewłaściwe znaki.

- Czy system operacyjny i programy są zainstalowane poprawnie? Jeśli są zainstalowane i skonfigurowane poprawnie, należy oddać komputer do serwisu.

Rozdział 4. Rozwiązywanie problemów

Problemy z dźwiękiem

Z głośników nie słychać dźwięku, nawet po zwiększeniu głośności.

- Należy upewnić się, że:
 - Wyłączona jest funkcja wyciszenia.
 - Nie jest używane gniazdo audio typu combo.
 - Głośniki są wybrane jako urządzenie do odtwarzania.

Problemy z akumulatorem

Komputer wyłącza się zanim wskaźnik akumulatora pokaże, że jest on rozładowany.
-lub-

Komputer pracuje mimo tego, że wskaźnik akumulatora pokazuje, że jest on rozładowany.

Komputer nie działa z w pełni naładowanym akumulatorem.

- Rozładuj i naładuj ponownie akumulator.
- Ochrona przed przepięciami w akumulatorze może być wyłączona. Wyłącz komputer na minutę aby zresetować ochronę; włącz ponownie komputer.

Problemy z dyskiem twardym

Dysk twardy nie działa.

- Upewnij się, że dysk twardy jest widoczny w menu **Boot** w narzędziu konfiguracji systemu BIOS.

Problemy z OneKey Recovery System

Nie można wykonać kopii zapasowej.

Nie udało się przywrócić partycji systemowej do stanu fabrycznego.

- Upewnij się, że używany jest system operacyjny Windows.
- Może być za mało miejsca na zapisanie danych kopii zapasowej. Należy zwolnić więcej miejsca na partycji kopii zapasowej na dysku twardym.
- Parametry partycji systemowej (rozmiar partycji lub pojemność dysku C) zostały zmodyfikowane.

Inne problemy

Komputer nie odpowiada.

- Aby wyłączyć komputer, należy nacisnąć i przytrzymać przycisk zasilania przez co najmniej 4 sekundy. Jeśli komputer nadal nie odpowiada, należy odłączyć zasilacz sieciowy.
- Komputer może blokować się podczas przechodzenia w tryb uśpienia w trakcie wykonywania operacji sieciowych. Należy wyłączyć zegar uśpienia podczas pracy w sieci.

Rozruch nie następuje z wybranego urządzenia.

- Sprawdź menu **Boot** w narzędziu konfiguracji systemu BIOS. Upewnij się, że kolejka uruchamiania w BIOS jest ustawiona tak, aby rozruch następował zżądanego urządzenia.
- Upewnij się także, że urządzenie jest włączone. Upewnij się, że urządzenie znajduje się w menu **Boot** w narzędziu konfiguracji systemu BIOS.
- Kiedy komputer jest wyłączony, naciśnij przycisk Novo aby wybrać urządzenie z którego komputer ma zostać uruchomiony.

Podłączone urządzenie zewnętrzne nie działa.

- *Nie* należy podłączać ani odłączać żadnych kabli urządzeń zewnętrznych innych niż USB, kiedy komputer jest włączony. W przeciwnym wypadku, może dojść do uszkodzenia komputera.
- Podczas korzystania z urządzeń zewnętrznych o dużym użyciu mocy, takich jak zewnętrzny napęd dysków optycznych USB, należy użyć zasilacza sieciowego urządzenia zewnętrznego. W przeciwnym wypadku, urządzenie może nie zostać rozpoznane, lub system może wyłączyć się.

Dodatek A. Instrukcje dotyczące modułów wymiennych CRU

Uwaga: Serwis CRU ma zastosowanie wyłącznie to niektórych krajów.

■ ■ Wymywanie napędu optycznego

Aby wyjąć napęd optyczny, wykonaj następujące czynności:

- 1 Wyłączyć komputer. Odłączyć zasilacz sieciowy i wszystkie kable.
- 2 Zamknij wyświetlacz i przekręć komputer na drugą stronę.
- 3 Wykręcić śruby pokazane na ilustracji **1**.
- 4 Delikatnie wyciągnąć napęd **2**.

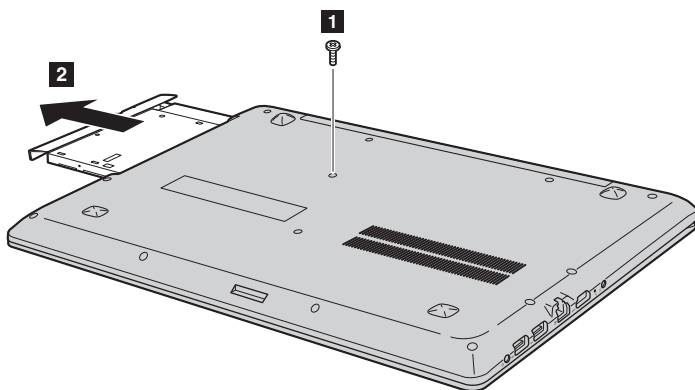

- 5 Odkręcić śrubę **3** i zdjąć mocowanie napędu optycznego w kierunku wskazanym strzałką **4**.

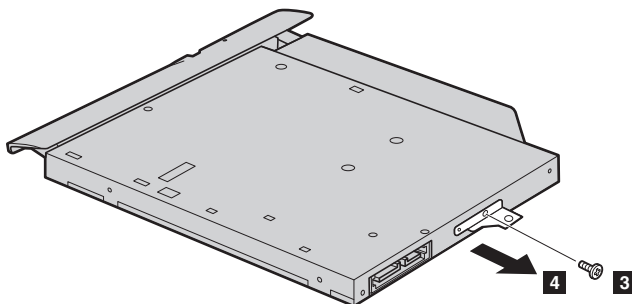

Dodatek A. Instrukcje dotyczące modułów wymiennych CRU

- 6 Delikatnie wyjąć ramkę napędu optycznego w kierunku wskazanym strzałką 5.

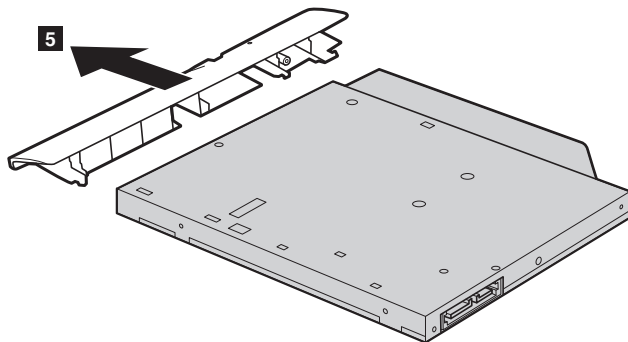

Poniższa tabela zawiera listę wszystkich modułów wymiennych dostępnych dla komputera i informacje gdzie szukać instrukcji montażu.

	Podręcznik na temat bezpieczeństwa, gwarancji i konfiguracji	Podręcznik Użytkownika
Zasilacz sieciowy	O	
Napęd optyczny		O

Znaki towarowe

Następujące nazwy są znakami towarowymi lub zastrzeżonymi znakami towarowymi firmy Lenovo w Polsce i/lub innych państwach.

Lenovo
OneKey
ideapad

Microsoft i Windows są znakami towarowymi Microsoft Corporation w Stanach Zjednoczonych Ameryki i/lub innych państwach.

Nazwy innych firm, produktów lub usług mogą być ich znakami towarowymi lub znakami usługowymi.

