

# AOC

## Podręcznik użytkownika monitora LCD **U2868PQU** z podświetleniem LED

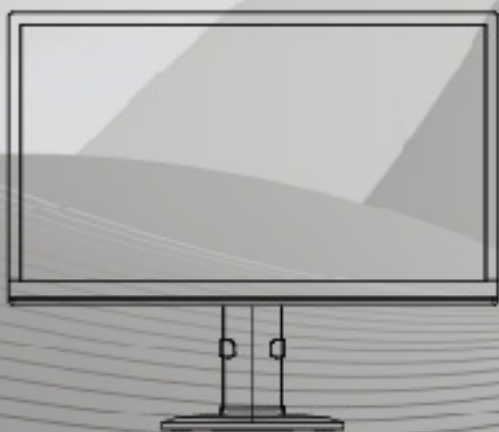

Bezpieczeństwo .....	4
Konwencje krajowe .....	4
Zasilanie .....	5
Instalacja.....	6
Czyszczenie.....	7
Inne.....	8
Ustawienia .....	9
Zawartość opakowania .....	9
Montaż podstawy .....	10
Montaż na ścianie.....	11
Regulacja kąta widzenia .....	12
Używanie "MHL (Mobile High-Definition Link)" .....	13
Podłączanie monitora .....	14
Regulacja.....	16
Ustawianie optymalnej rozdzielczości.....	16
Windows Vista .....	16
Windows ME/2000.....	17
Windows 8 .....	18
Przyciski skrótów .....	20
OSD Setting (Ustawienia OSD) .....	22
Luminance (Luminancja) .....	23
Image Setup (Ustawienia obrazu).....	24
Color Setup (Konfiguracja koloru).....	25
Picture Boost (Wzmocnienie obrazu) .....	26
OSD Setup (Ustawienia OSD).....	27
PIP Setting (Ustawienie PIP) .....	28
Extra (Ekstra).....	29
Exit (Wyjście).....	30
Diody stanu .....	31
Sterownik .....	32
Sterownik monitora .....	32
Windows 8 .....	32
Windows 7 .....	36
Windows Vista .....	40
Windows 2000 .....	42
Windows ME.....	42
i-Menu.....	43
e-Saver .....	44
Screen <sup>+</sup> .....	45
Rozwiązywanie problemów.....	46
Specyfikacje .....	48
Ogólne specyfikacje.....	48
Zaprogramowane tryby wyświetlania .....	49
Przypisanie styków .....	50
Plug and Play.....	52
Przepisy .....	53

---

Uwaga FCC .....	53
Deklaracja WEEE .....	54
Deklaracja WEEE dla Indii .....	54
EPA Energy Star .....	54
Deklaracja EPEAT .....	55
Serwis .....	56
Oświadczenie gwarancyjne dla krajów europejskich .....	56
Oświadczenie dotyczące gwarancji dla krajów Bliskiego Wschodu i Afryki (MEA) .....	58
AOC International (Europe) B.V. ....	60
Informacja gwarancyjna dla Ameryki Północnej i Południowej (bez Brazylii) .....	62
PROGRAM ŁATWY .....	64
DOKUMENT TCO .....	65

---

# Bezpieczeństwo

## Konwencje krajowe

Następujące części opisują wykorzystywane w tym dokumencie konwencje krajowe.

### Uwagi, ostrzeżenia i przestrogi

W tym podręczniku, blokom tekstu mogą towarzyszyć ikony i pogrubienie lub pochylenie tekstu. Te bloki to uwagi, przestrogi i ostrzeżenia, wykorzystywane w następujący sposób:



**UWAGA:** UWAGA wskazuje ważną informację, pomocną w lepszym wykorzystaniu systemu komputerowego.



**PRZESTROGA:** PRZESTROGA wskazuje możliwość potencjalnego uszkodzenia urządzenia lub utratę danych i podpowiada jak uniknąć problemu.





**OSTRZEŻENIE:** OSTRZEŻENIE wskazuje potencjalne niebezpieczeństwo obrażeń ciała i podpowiada jak uniknąć problemu. Niektóre ostrzeżenia mogą pojawiać się w alternatywnych formatach i może im towarzyszyć ikona. W takich przypadkach, specyficzna prezentacja ostrzeżenia jest regulowana przepisami.

---

## Zasilanie

 Monitor należy zasilać wyłącznie ze źródła zasilania wskazanego na etykiecie. Przy braku pewności co do typu zasilania w sieci domowej należy skontaktować się z dostawcą lub lokalnym zakładem energetycznym.

 Monitor posiada trójstykową wtyczkę z uziemieniem. Wtyczka ta, w ramach funkcji zabezpieczenia, będzie pasować tylko do gniazdka zasilania z uziemieniem. Jeżeli gniazdko nie nadaje się do wtyczki trójstykowej, należy zwrócić się do elektryka o zamontowanie odpowiedniego gniazdka lub zastosować adapter, w celu bezpiecznego uziemienia urządzenia. Nie wolno pokonywać funkcji zabezpieczenia wtyczki z uziemieniem.

 Urządzenie należy odłączyć od zasilania podczas burzy z wyładowaniami atmosferycznymi lub, jeśli nie będzie długo używane. Zabezpieczy to monitor przed uszkodzeniem spowodowanym skokami napięcia.

 Nie należy przeciążać listew zasilających ani przedłużaczy. Przeciążenie może spowodować pożar lub porażenie prądem elektrycznym.

 Gniazdko elektryczne powinno znajdować się w pobliżu urządzenia i powinno być łatwo dostępne.

## Instalacja

**!** Nie należy umieszczać monitora na niestabilnym wózku, podstawie, stojaku, wsporniku lub stoliku. Upadek monitora może spowodować obrażenia ciała lub poważne uszkodzenie produktu. Należy korzystać jedynie z wózków, podstaw, stojaków, wsporników lub stolików zalecanych przez producenta lub sprzedawanych wraz z tym produktem. Podczas instalacji produktu należy postępować zgodnie z instrukcjami producenta i używać akcesoriów montażowych zalecanych przez producenta. Kombinację produktu i wózka należy przesuwać z zachowaniem ostrożności.

**!** Nigdy nie należy wpychać do szczelin w obudowie monitora żadnych obiektów. Może to spowodować zwarcie części, a w rezultacie pożar lub porażenie prądem elektrycznym. Nigdy nie należy wylewać na monitora płynów.

**!** Produktu nigdy nie należy kłaść przodem na podłodze.

**!** W przypadku montażu monitora na ścianie lub na półce należy zastosować zestaw montażowy zatwierdzony przez producenta i postępować zgodnie z instrukcją dołączoną do zestawu.

**!** Należy pozostawić wolną przestrzeń wokół monitora, jak pokazano poniżej. W przeciwnym razie obieg powietrza może być niewystarczający, a przegrzanie może doprowadzić do pożaru lub uszkodzenia monitora.

Sprawdź poniżej zalecane przestrzenie wentylacyjne wokół monitora, przy instalacji monitora na ścianie lub na podstawie:

### Montaż na ścianie

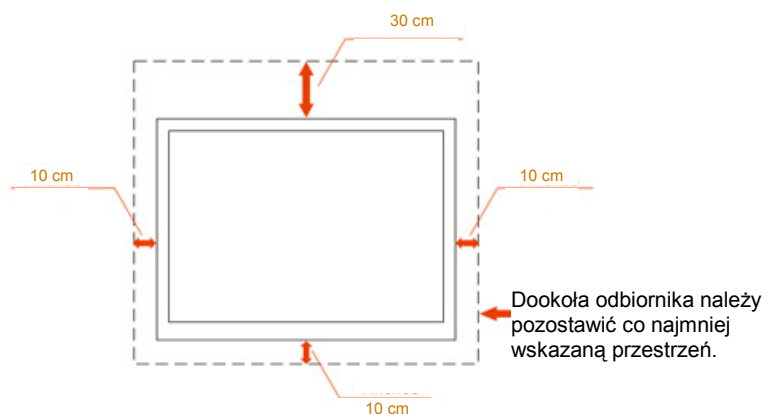

### Montaż na podstawie

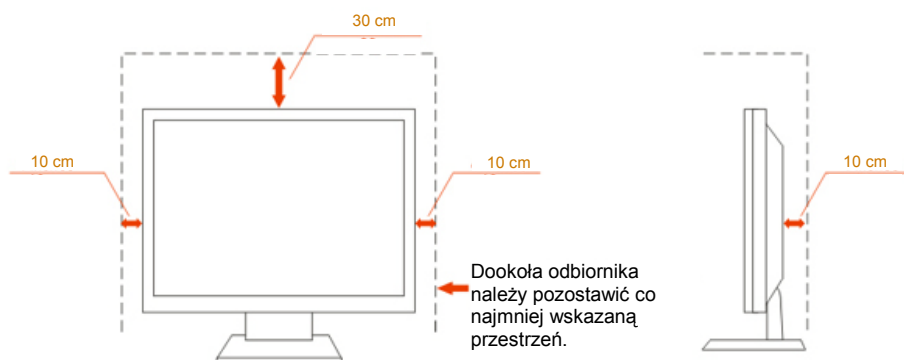

---

## Czyszczenie

**!** Obudowę należy czyścić regularnie szmatką. Do czyszczenia zabrudzeń można używać delikatnego zamiast silnego detergentu, który może spowodować uszkodzenie obudowy produktu.

**!** Podczas czyszczenia należy upewnić się, że detergent nie przedostał się do produktu. Szmatka do czyszczenia nie może być zbyt szorstka, ponieważ może to spowodować porysowanie powierzchni.

**!** Przed czyszczeniem produktu należy odłączyć przewód zasilający.

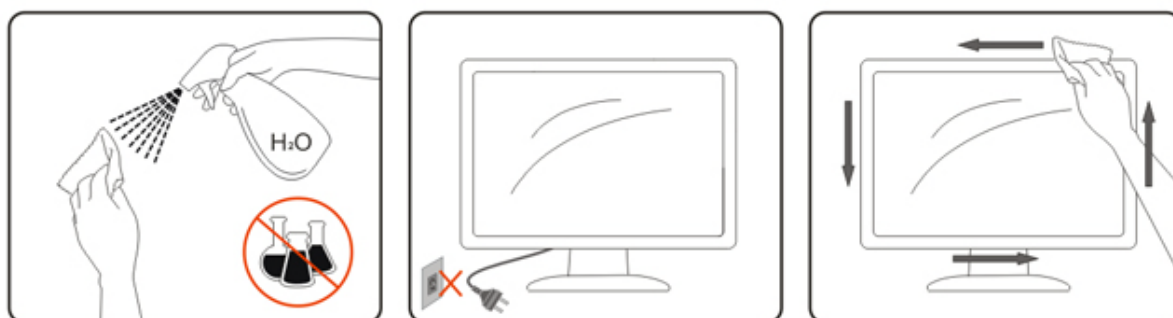

---

## Inne

 Jeżeli z produktu zacznie wydobywać się nieprzyjemny zapach, dziwny dźwięk lub dym należy NATYCHMIAST odłączyć kabel zasilający i skontaktować się z punktem serwisowym.

 Należy upewnić się, że otwory wentylacyjne nie są zablokowane przez stół lub zasłony.

 Podczas działania nie należy narażać monitora LCD na silne wibracje lub uderzenia.

 Nie wolno uderzać lub upuścić monitora podczas jego działania lub transportu.

 W przypadku wyświetlaczy z połyskującą ramką użytkownik powinien rozważyć odpowiednie ustawienie monitora, ponieważ ramka może doprowadzać do powstawania przeszkadzające odbicia światła pochodzącego z otoczenia i jasnych powierzchni.



---

# Ustawienia

## Zawartość opakowania



Monitor



Płyta CD z podręcznikiem

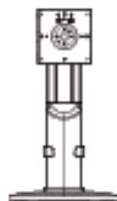

Podstawa



Przewód zasilający

---

\*



Audio

\*



DVI z podwójnym łączem

\*



Kabel analogowy

\*



DP

\*



HDMI

\*



USB

\*



MHL

\* Nie wszystkie kable sygnałowe (audio, DVI Dual link, analogowy, DP, HDMI, MHL i USB) będą dostarczane we wszystkich krajach i regionach. Sprawdzić u lokalnego dostawcy lub w biurze oddziału AOC celem potwierdzenia.

---

## Montaż podstawy

Wykonaj montaż lub demontaż podstawy, zgodnie z wymienionymi poniżej czynnościami.  
W celu zapobieżenia zarysowaniom umieść monitor na miękkiej i płaskiej powierzchni.

Ustawienia:

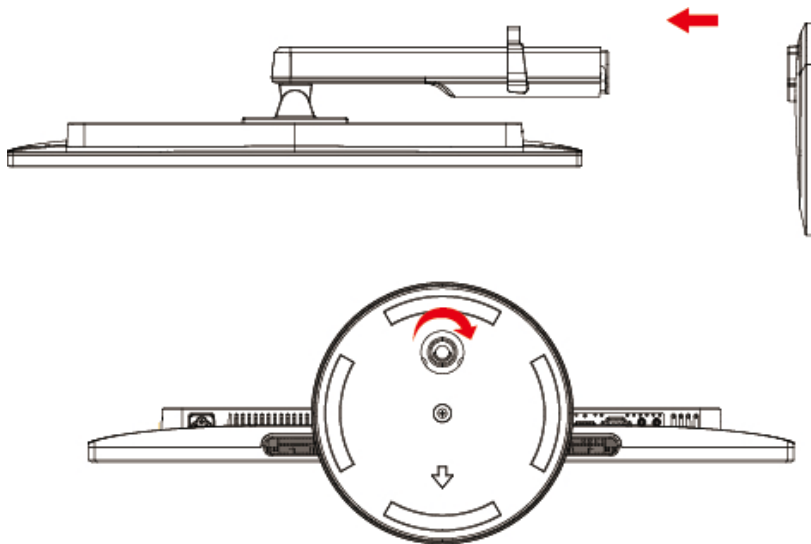

Zdejmowanie:

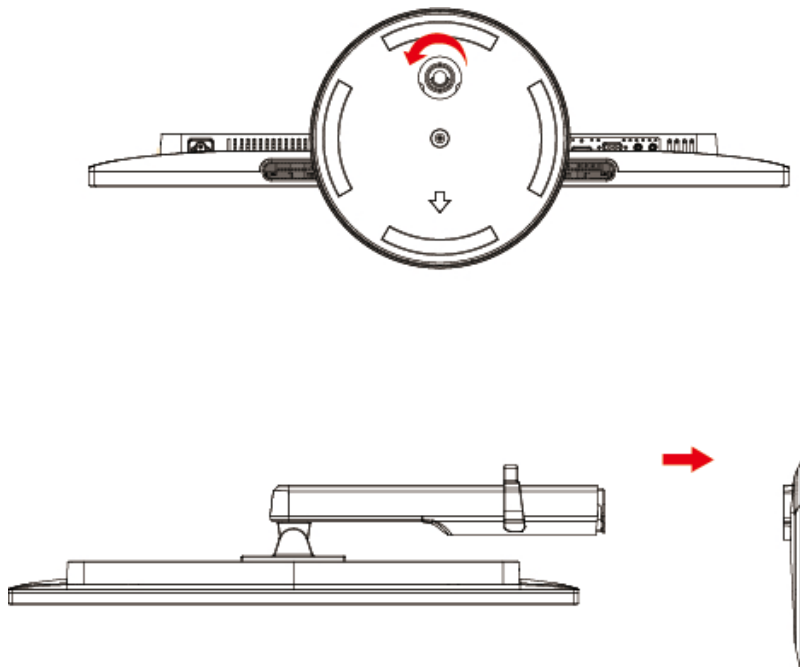

---

## Montaż na ścianie

Przygotowanie do zamontowania opcjonalnego ramienia do montażu na ścianie.

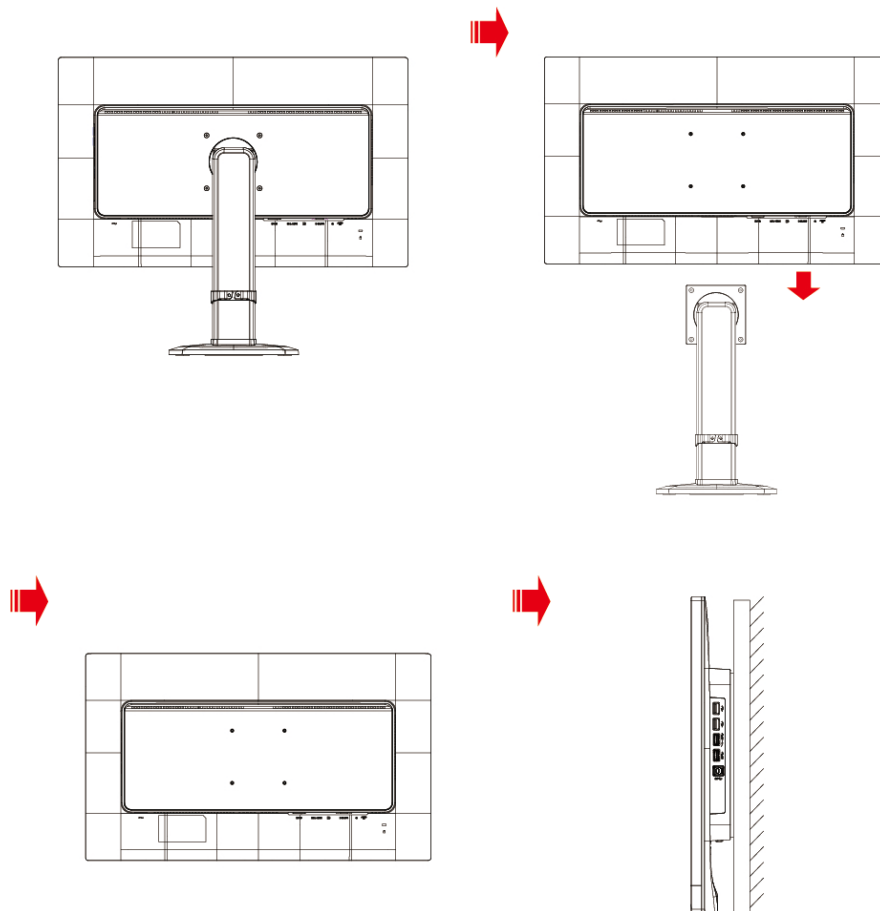

Monitor może zostać przymocowany do ramienia do montażu na ścianie, które należy zakupić oddzielnie. Przed wykonaniem procedury odłącz zasilanie. Wykonaj następujące kroki:

1. Zdejmij podstawę.
2. Wykonaj instrukcje producenta dotyczące montażu ramienia do mocowania na ścianie.
3. Umieść ramię montażowe z tyłu monitora. Dopasuj otwory na ramieniu do otworów z tyłu monitora.
4. Włóż do otworów 4 śruby i dokręć.
5. Ponownie podłącz kable. Instrukcja mocowania do ściany, patrz podręcznik użytkownika dostarczony wraz z opcjonalnym ramieniem do mocowania na ścianie.

Uwaga: Otwory na śruby montażowe VESA nie są dostępne dla wszystkich modeli, sprawdź u dostawcy lub w oficjalnym oddziale AOC.

---

## Regulacja kąta widzenia

Aby zapewnić optymalne widzenie zaleca się, aby spojrzeć na pełny ekran monitora, a następnie wyregulować kąt monitora według własnych preferencji.

Podczas zmiany kąta monitora należy przytrzymać wspornik, aby monitor się nie przewrócił.

Kąt monitora można wyregulować w zakresie od  $-5^{\circ}$  do  $21,5^{\circ}$ .

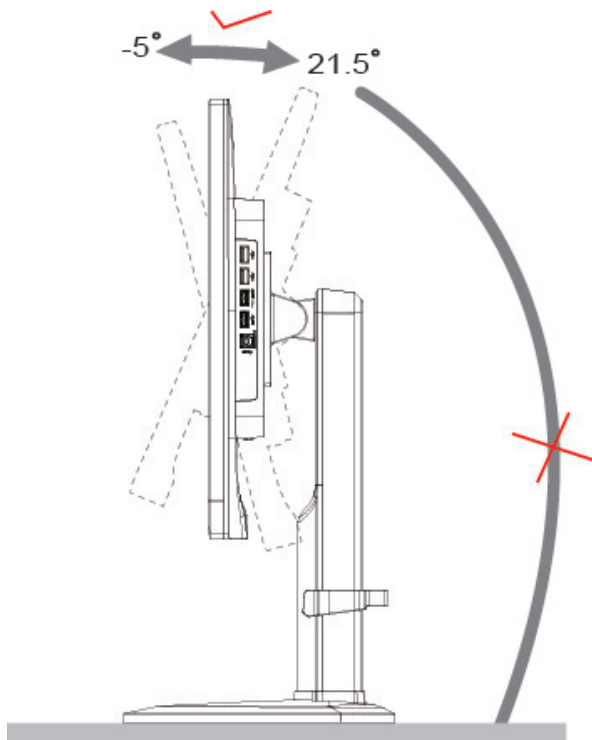

 UWAGA:

Aby uniknąć uszkodzenia nie należy regulować kąta widzenia powyżej 21,5 stopnia.

---

## Używanie "MHL (Mobile High-Definition Link)"

### 1. "MHL" (Mobile High-Definition Link)

Ta funkcja umożliwi oglądanie na ekranie produktu video i zdjęć (zaimportowanych z podłączonego urządzenia mobilnego z obsługą MHL).

- Do używania funkcji MHL potrzebne jest urządzenie mobilne z certyfikatem MHL. To, czy urządzenie mobilne posiada certyfikat MHL, można sprawdzić na stronie sieci web producenta urządzenia. Listę urządzeń z certyfikatem MHL, można znaleźć na oficjalnej stronie sieci web MHL (<http://www.mhlconsortium.org>).
- Aby korzystać z funkcji MHL, w urządzeniu mobilnym należy zainstalować najnowsze oprogramowanie.
- W niektórych urządzeniach mobilnych, funkcja MHL może nie być dostępna, w zależności od wydajności i funkcjonalności urządzenia.
- Ponieważ rozmiar wyświetlacza produktu jest większy od wyświetlacza urządzeń mobilnych, może ulec pogorszeniu jakość obrazu.
- Ten produkt posiada oficjalny certyfikat MHL. W przypadku jakichkolwiek problemów podczas używania funkcji MHL należy się skontaktować z producentem urządzenia mobilnego.
- Jakość obrazu może się pogorszyć, podczas odtwarzania w produkcie treści (zaimportowanych z urządzenia mobilnego) z niską rozdzielczością.

### Użycie "MHL"

1. Podłącz kablem USB port mikro USB urządzenia mobilnego do portu [HDMI / MHL] produktu.

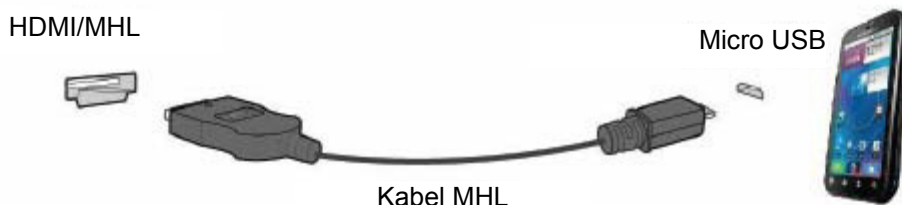

- Podczas używania kabla MHL, [HDMI / MHL] to jedyny port w tym monitorze z obsługą funkcji MHL.
  - Urządzenie mobilne należy zakupić oddzielnie.
2. Podłącz przewód zasilający prądu zmiennego do produktu i gniazda zasilania.
  3. Naciśnij przycisk źródła  i przełącz na HDMI/MHL w celu uaktywnienia trybu MHL.
  4. Po około 3 sekundach, jeśli aktywny jest tryb MHL, wyświetlony zostanie ekran MHL.

Uwaga: Wskazany czas "3 sekundy później" zależy od mobilnego urządzenia.

### Gdy urządzenie mobilne nie jest podłączone lub nie obsługuje MHL

- Jeżeli nie został uaktywniony tryb MHL, gdy urządzenie przenośne obsługuje MHL, należy sprawdzić, czy port MHL urządzenia przenośnego to standardowy port MHL, w przeciwnym razie wymagany będzie dodatkowy adapter z obsługą MHL.

# Podłączanie monitora

Gniazda kabli z tyłu monitora i w komputerze

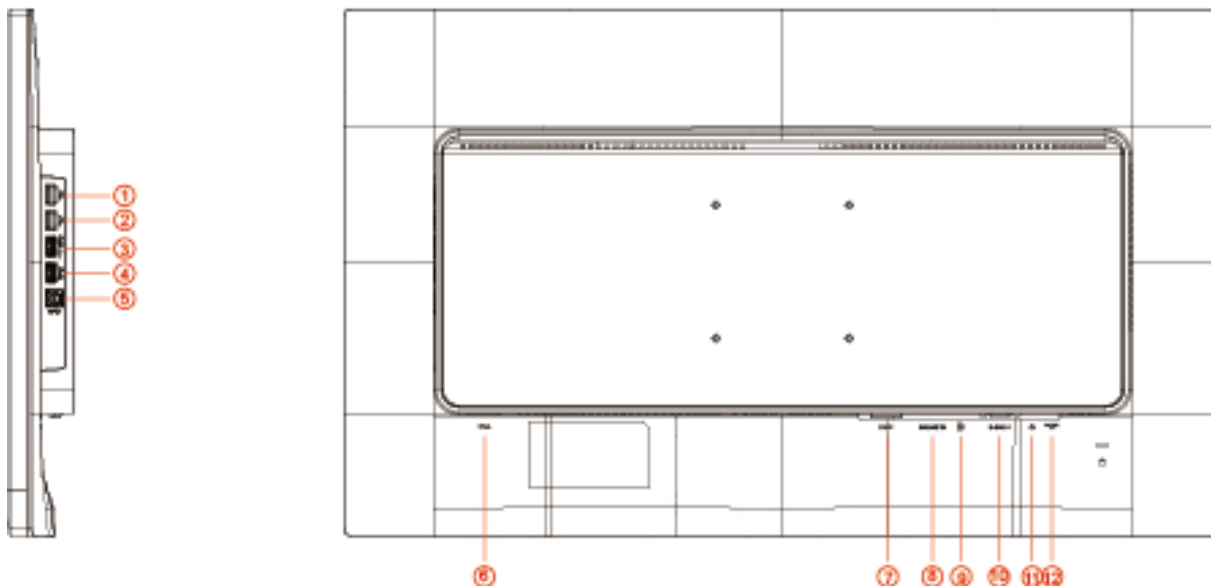

- 1 USB 2.0
- 2 USB 2.0
- 3 USB 3.0+ szybkie ładowanie
- 4 USB 3.0
- 5 Wejście USB
- 6 Zasilanie
- 7 DVI
- 8 MHL-HDMI
- 9 Port Display
- 10 Analogowe (15 pinowy kabel VGA D-Sub)
- 11 Wyjście słuchawek
- 12 AUDIO IN (Wejście audio)

Aby zabezpieczyć sprzęt, przed podłączeniem należy zawsze wyłączyć komputer i monitor LCD.

- 1 Podłącz przewód zasilania do gniazda zasilania prądem przemiennym z tyłu monitora.
- 2 Podłącz 15-stykowe złącze na jednym końcu kabla D-Sub do gniazda z tyłu monitora, a złącze na drugim końcu kabla do gniazda D-Sub komputera.
- 3 Opcjonalnie - (wymaga karty graficznej z gniazdem DVI) - Podłącz złącze na jednym końcu kabla DVI do gniazda z tyłu monitora, a złącze na drugim końcu kabla do gniazda DVI komputera.
- 4 Opcjonalnie - (wymaga karty graficznej z gniazdem HDMI) - Podłącz złącze na jednym końcu kabla HDMI do gniazda z tyłu monitora, a złącze na drugim końcu kabla do gniazda HDMI komputera.
- 5 Opcjonalnie - (wymaga karty graficznej z gniazdem DP) - Podłącz złącze na jednym końcu kabla DP do gniazda z tyłu monitora, a złącze na drugim końcu kabla do gniazda DP komputera.
- 6 Włącz monitor i komputer.
- 7 Obsługiwane rozdzielczości zawartości wideo:
  - (1) VGA: 1920 x 1080/60Hz (maksymalnie)
  - (2) DVI: 1920 x 1080/60Hz (maksymalnie)
  - (3) DVI Dual-Link: 3840 x 2160/30Hz (maksymalnie)

---

(4) HDMI: 3840 x 2160/30Hz (maksymalnie)

(5) DP: 3840 x 2160/60Hz (maksymalnie)

Jeżeli na monitorze wyświetlany jest obraz instalacja jest zakończona. Jeżeli obraz nie jest wyświetlany, patrz Rozwiązywanie problemów.

---

# Regulacja

## Ustawianie optymalnej rozdzielczości

### Windows Vista

Dla Windows Vista:

1. Kliknij **START**.
2. Kliknij opcję **PANEL STEROWANIA**.



3. Kliknij **Wygląd i personalizacja**.



4. Kliknij **Personalizacja**.

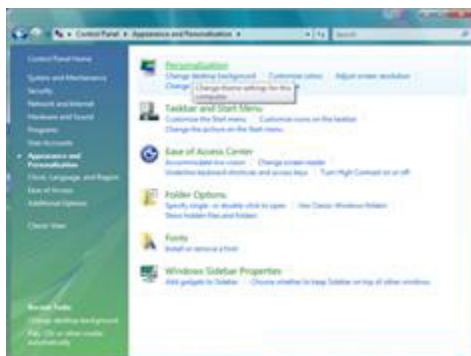



5. Kliknij opcję **Ustawienia ekranu**.

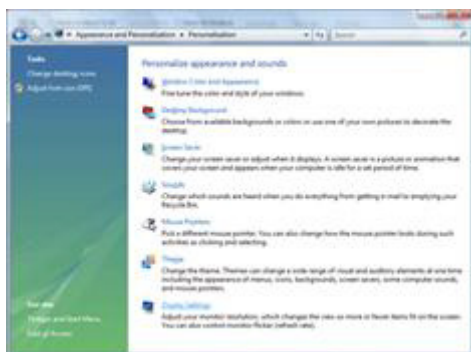

6. Ustaw **SUWAK** rozdzielczości na optymalną rozdzielczość.

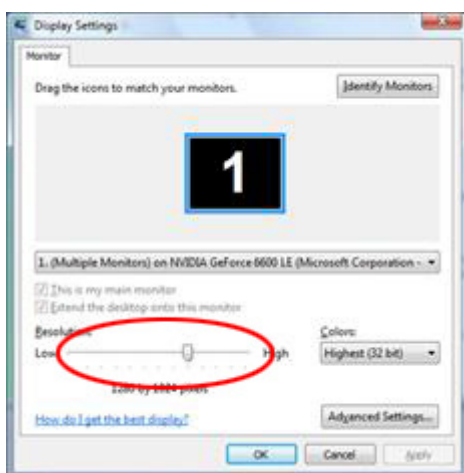

## Windows ME/2000

**Dla Windows ME/2000:**

1. Kliknij **START**.
2. Kliknij opcję **USTAWIENIA**.
3. Kliknij opcję **PANEL STEROWANIA**.
4. Dwukrotnie kliknij opcję **EKRAN**.
5. Kliknij opcję **USTAWIENIA**.
6. Ustaw **SUWAK** rozdzielczości na optymalną rozdzielczość.

# Windows 8

## Dla Windows 8

1. Kliknij prawym przyciskiem myszy i kliknij **Wszystkie aplikacje** w dolnym prawym rogu ekranu.

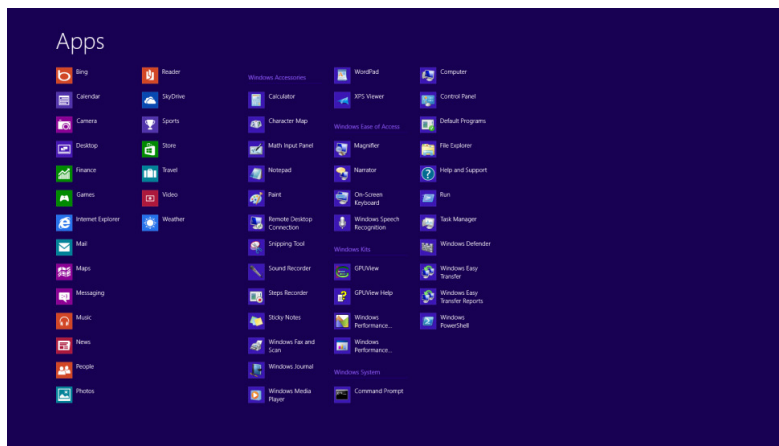
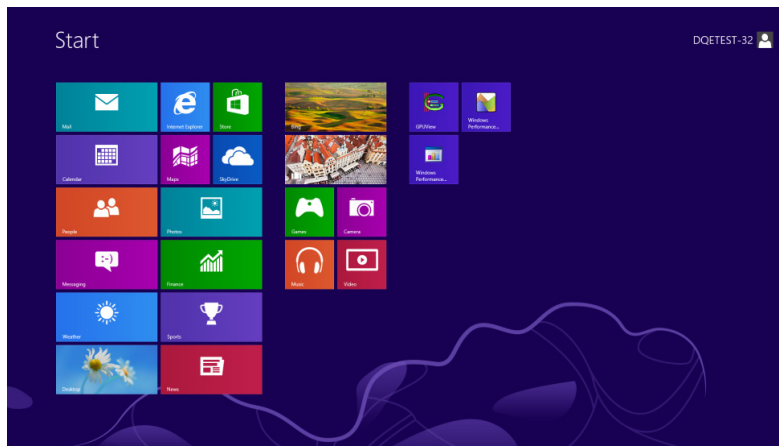

2. Ustaw "Widok według" na "Kategorie".
3. Kliknij Wygląd i personalizacja.

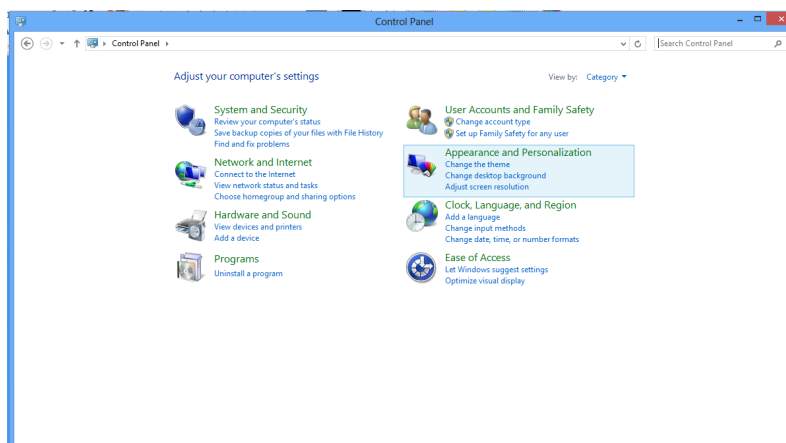

4. Kliknij **EKRAN**.

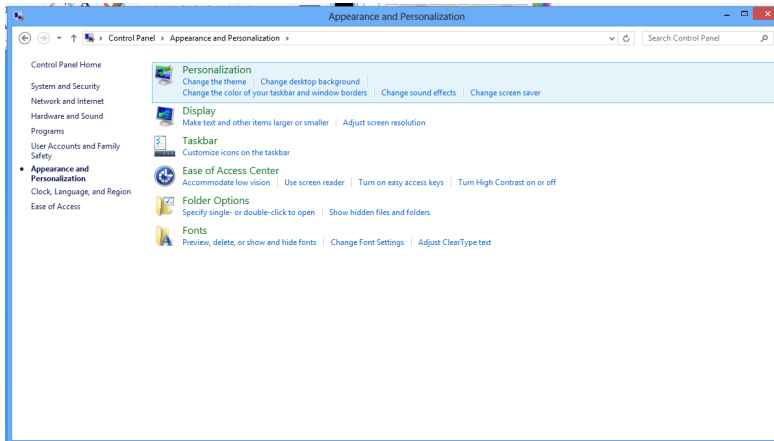

5. Ustaw **SUWAK** rozdzielczości na optymalną rozdzielczość.

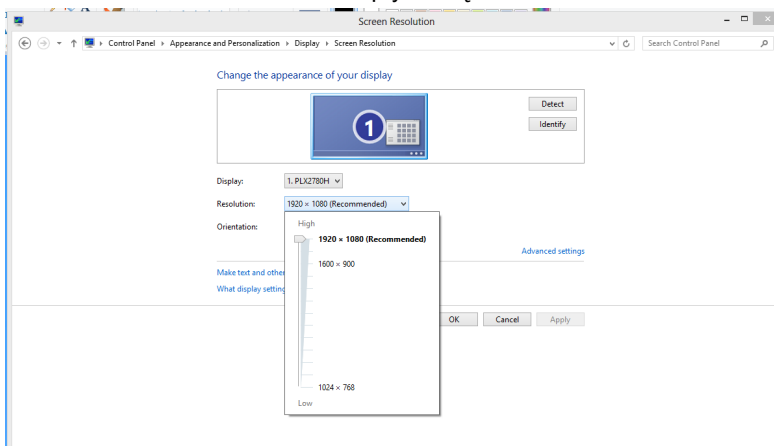

---

## Przyciski skrótów

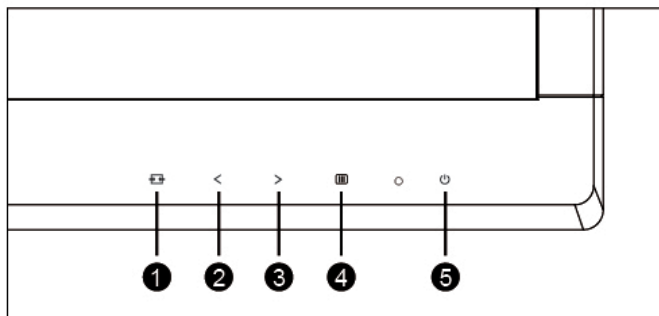

1	Źródło/Auto/Zakończ
2	Clear Vision/<
3	Głośność/>
4	Menu/Enter
5	Zasilanie

### Menu/Enter

Naciśnij w celu wyświetlenia OSD lub potwierdzenia wyboru.

### Zasilanie

Naciśnij przycisk Zasilanie, aby włączyć/wyłączyć monitor.

### Głośność/>

Naciśnij ciągle > , aby zwiększyć głośność, gdy na ekranie nie jest widoczne OSD.

### Przycisk skrótu Auto / Exit / Source (Automatyczny/Zakończ/Źródło)

Przy braku OSD, naciśnij ciągle na około 2 sekundy przycisk Auto/Source (Automatyczny/Źródło) w celu automatycznej konfiguracji. Po zamknięciu OSD, naciśnięcie przycisku Source (Źródło), uaktywni funkcję przycisku skrótu Source (Źródło). Naciśnij ciągle przycisk Source (Źródło), aby wybrać źródło wejścia pokazane na pasku komunikatu, naciśnij przycisk Menu/Enter, aby zmienić na wybrane źródło.

---

## Clear Vision

1. Przy braku OSD, naciśnij przycisk "<", aby uaktywnić funkcję Clear Vision.
2. Użyj przycisków "<" lub ">" w celu wyboru pomiędzy ustawieniami weak (słaba), medium (średnia), strong (silna). Domyślne ustawienie to zawsze "off" (wył.).

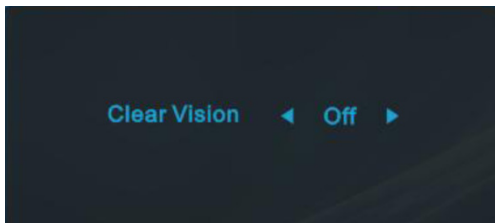

3. Naciśnij i przytrzymaj przez 5 sekund przycisk "-", aby uaktywnić Clear Vision Demo, po czym na ekranie pojawi się komunikat "'Clear Vision Demo: on" (Clear Vision Demo: wł.), wyświetlany przez 5 sekund. Naciśnij przycisk Menu lub Zakończ, komunikat zniknie. Ponownie naciśnij i przytrzymaj przez 5 sekund przycisk "<", funkcja Clear Vision Demo zostanie wyłączona.

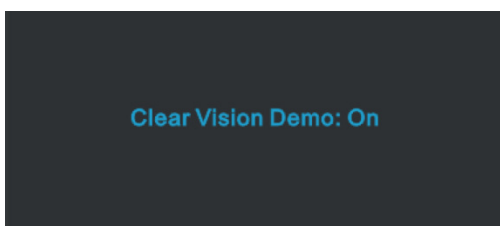





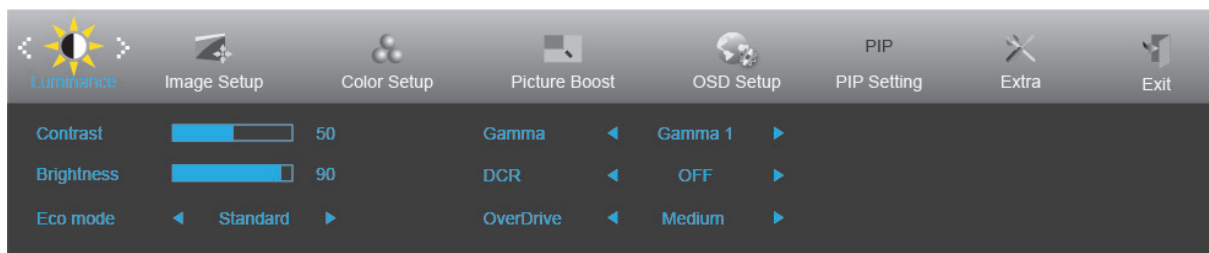

Funkcja Clear Vision zapewnia najlepszy obraz, poprzez konwersję niskiej rozdzielczości i zamazanych obrazów do obrazów wyraźnych i żywych.

# OSD Setting (Ustawienia OSD)

Podstawowe i proste instrukcje dla przycisków sterowania.





1. Naciśnij przycisk  **MENU**, aby wyświetlić okno menu ekranowego OSD.
2. Naciśnij przyciski **<** lub **>**, aby nawigować między funkcjami. Po podświetleniu wymaganej funkcji, naciśnij przycisk **MENU** w celu uaktywnienia. Jeśli wybrana funkcja posiada podmenu, naciśnij **<** lub **>** w celu przechodzenia pomiędzy funkcjami podmenu.
3. Naciśnij **<** lub **>** w celu zmiany ustawień wybranej funkcji. Naciśnij  **AUTO** w celu opuszczenia ustawienia. Jeżeli chcesz wyregulować dowolną z innych funkcji, powtórz kroki od 2 do 3.
4. Funkcja blokady OSD: W celu zablokowania OSD, naciśnij i przytrzymaj wciśnięty przycisk  **MENU** przy wyłączonym monitorze a następnie naciśnij przycisk  **zasilania** w celu włączenia monitora. W celu odblokowania OSD - naciśnij i przytrzymaj wciśnięty przycisk  **MENU** przy wyłączonym monitorze a następnie naciśnij przycisk  **zasilania** w celu włączenia monitora.





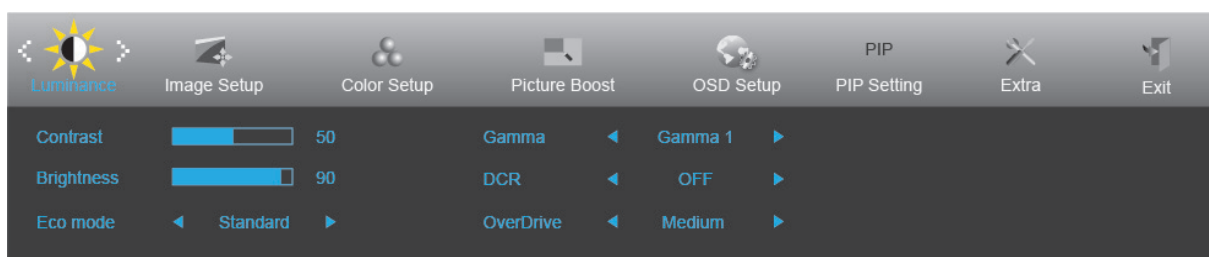

## Uwaga:

1. Jeżeli produkt ma tylko jedno wejście sygnału pozycja "Wybór wejścia" jest wyłączona.
2. Jeżeli wielkość ekranu wynosi 4:3 lub rozdzielczość sygnału wejściowego ma rozdzielczość własną, pozycja "Współcz. obrazu" jest wyłączona.
3. Jedna z funkcji Czysty obraz, DCR, Wzmocn. kolorów i Wzmocn. obrazu jest aktywna; pozostałe trzy funkcje są wyłączone.

## Luminance (Luminancja)





1. Naciśnij **MENU**, aby wyświetlić menu.
2. Naciśnij przycisk < lub >, aby wybrać  (Luminance (Luminancja)) i naciśnij **MENU** w celu przejścia do tej funkcji.
3. Naciśnij przyciski < lub >, aby wybrać menu niższego rzędu.
4. Naciśnij przyciski < lub >, aby wyregulować.
5. Naciśnij **AUTO** w celu opuszczenia ustawienia.

	Contrast (Kontrast)	0-100		Kontrast z rejestru cyfrowego.
	Brightness (Jasność)	0-100		Regulacja podświetlania
	Eco mode (Ekonomiczny)	Standard	<input checked="" type="checkbox"/>	Tryb Standardowy
		Text (Tekst)		Tryb tekstowy
		Internet		Tryb Internetu
		Game (Gra)		Tryb gry
		Movie (Film)		Tryb filmu
		Sports (Sport)		Tryb sportu
	Gamma	Gamma1		Regulacja do Gamma 1
		Gamma2		Regulacja do Gamma 2
		Gamma3		Regulacja do Gamma 3
	DCR	Off (Wyłączone)		Wyłączony dynamiczny współczynnik kontrastu
		On (Włączone)		Włączony dynamiczny współczynnik kontrastu
	OverDrive	Weak (Słaby)		Regulacja czasu odpowiedzi. Obraz może być rozmazany, kiedy użytkownik włącza OverDrive na poziomie Strong Level. Użytkownik może dostosować poziom podstawowy OverDrive w preferencjach użytkownika lub wyłączyć go.
		Medium (Średni)		
Strong (Silny)				
Off (Wyłączone)				

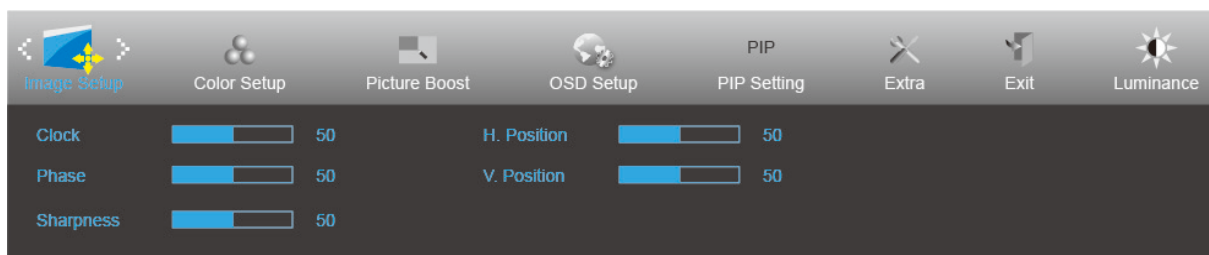
## Image Setup (Ustawienia obrazu)





1. Naciśnij **MENU**, aby wyświetlić menu.
2. Naciśnij przycisk **<** lub **>**, aby wybrać  (Image Setup (Ustawienia obrazu)) i naciśnij **MENU** w celu przejścia do tej funkcji.
3. Naciśnij przyciski **<** lub **>**, aby wybrać menu niższego rzędu.
4. Naciśnij przyciski **<** lub **>**, aby wyregulować.
5. Naciśnij **AUTO** w celu opuszczenia ustawienia.

	Clock (Zegar)	0-100	Regulacja zegara obrazu w celu zredukowania liniowych zakłóceń pionowych.
	Phase (Faza)	0-100	Regulacja fazy obrazu w celu zredukowania liniowych zakłóceń poziomych.
	Sharpness (Ostrość)	0-100	Regulacja ostrości obrazu.
	H.Position (Poz. Pozioma)	0-100	Regulacja położenia poziomego obrazu.
	V.Position (Poz. Pionowa)	0-100	Regulacja położenia pionowego obrazu.

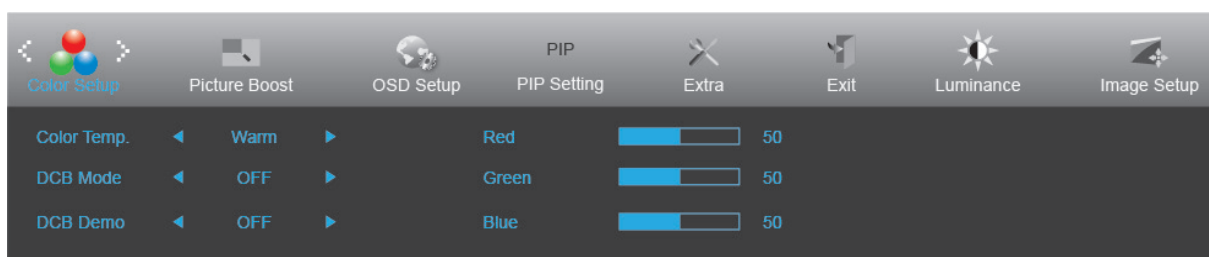

## Color Setup (Konfiguracja koloru)





1. Naciśnij **MENU**, aby wyświetlić menu.
2. Naciśnij przycisk < lub >, aby wybrać  (Color Setup (Ustawienia koloru)) i naciśnij **MENU** w celu przejścia do tej funkcji.
3. Naciśnij przyciski < lub >, aby wybrać menu niższego rzędu.
4. Naciśnij przyciski < lub >, aby wyregulować.
5. Naciśnij **AUTO** w celu opuszczenia ustawienia.

	Color Temp. (Temp. barwowa)	Warm (Ciepłe)		Przywołuje temperaturę barwową ciepłych kolorów z pamięci EEPROM.
		Normal (Normalne)		Przywołuje temperaturę barwową normlnanych kolorów z pamięci EEPROM.
		Cool (Zimne)		Przywołuje temperaturę barwową zimnych kolorów z pamięci EEPROM.
		sRGB		Przywołuje temperaturę barwową SRGB z pamięci EEPROM.
		User (Użytk.)		Przywołanie temperatury barwowej użytkownika z pamięci EEPROM.
	DCB Mode (Tryb DCB)	Full Enhance (Pełne Rozszrz.)	ON (Wł.)/ OFF (Wył.)	Wzmocnienie Czerwony/Zielony/Niebieski
		Nature Skin (Natur. Skóra)	ON (Wł.)/ OFF (Wył.)	Wzmocnienie czerwieni z rejestru cyfrowego.
		Green Field (Zielone Pole)	ON (Wł.)/ OFF (Wył.)	Wzmocnienie zielonego z rejestru cyfrowego.
		Sky-blue (Niebieskie Niebo)	ON (Wł.)/ OFF (Wył.)	Wzmocnienie błękitu z rejestru cyfrowego.
		AutoDetect (Autom. Wykr.)	ON (Wł.)/ OFF (Wył.)	Automatyczne wzmocnienie dla sygnału wejścia
	DCB Demo (DCE Demo)		ON (Wł.)/ OFF (Wył.)	Poprawiony obszar w połowie obrazu
	Red (Czerwony)		0-100	Wzmocnienie czerwieni z rejestru cyfrowego.
	Green (Zielony)		0-100	Wzmocnienie zielonego z rejestru cyfrowego.
Blue (Niebieski)		0-100	Wzmocnienie niebieskiego z rejestru cyfrowego.	

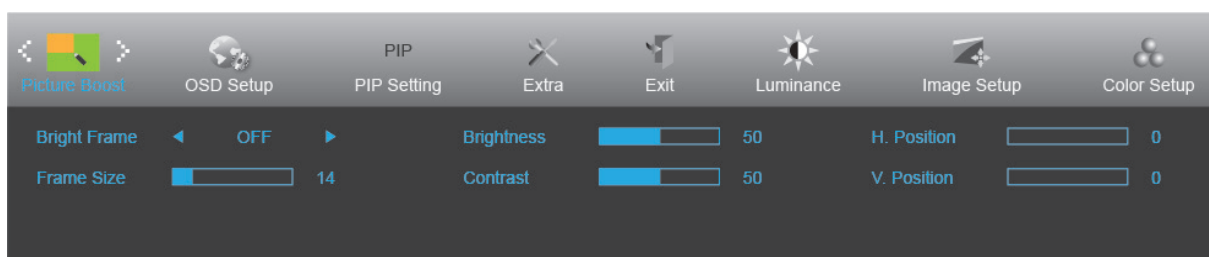
## Picture Boost (Wzmocnienie obrazu)



1. Naciśnij **MENU**, aby wyświetlić menu.
2. Naciśnij < lub >, by wybrać  (Picture Boost (Wzmocnienie obrazu)) i naciśnij **MENU** w celu przejścia do tej funkcji.
3. Naciśnij przyciski < lub >, aby wybrać menu niższego rzędu.
4. Naciśnij przyciski < lub >, aby wyregulować.
5. Naciśnij **AUTO** w celu opuszczenia ustawienia.

	Bright Frame (Jasna Ramka)	ON (Wł.)/OFF (Wył.)	Włączenie/wyłączenie jasnej ramki
	Frame Size (Rozmiar Ramki)	14-100	Regulacja rozmiaru ramki
	Brightness (Jasność)	0-100	Regulacja jasności dla poprawionego obszaru
	Contrast (Kontrast)	0-100	Regulacja kontrastu dla poprawionego obszaru
	H. Position (Poz. Pozioma)	0-100	Regulacja pozycji poziomej ramki.
	V. Position (Poz. Pionowa)	0-100	Regulacja pozycji pionowej ramki.

### Uwaga:

Dostosowanie jasności, kontrastu i położenia jasnej ramki w celu poprawy wrażeń podczas oglądania.

## OSD Setup (Ustawienia OSD)

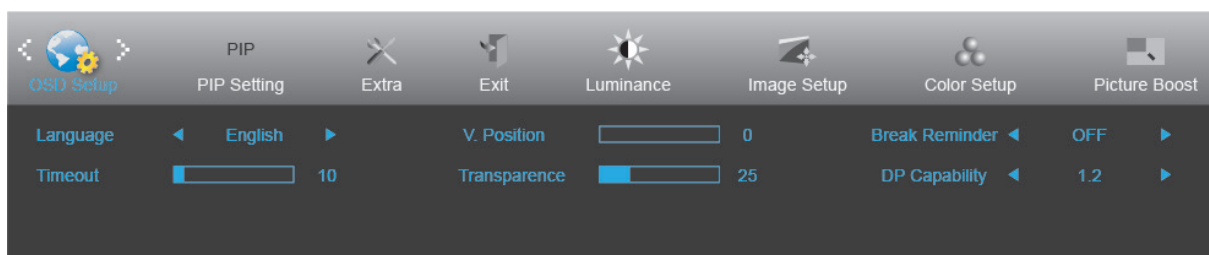

1. Naciśnij **MENU**, aby wyświetlić menu.
2. Naciśnij przycisk < lub >, aby wybrać  (OSD Setup (Ustawienia OSD)) i naciśnij **MENU** w celu przejścia do tej funkcji.
3. Naciśnij przyciski < lub >, aby wybrać menu niższego rzędu.
4. Naciśnij przyciski < lub >, aby wyregulować.
5. Naciśnij **AUTO** w celu opuszczenia ustawienia.

	Language (Język)	English (Angielski), France (Francuski), Spanish (Hiszpański), Portugues (Portugalski), German (Niemiecki), Italian (Włoski), Dutch (Holenderski), Swedish (Szwedzki), Finnish (Fiński), Polish (Polski), Czech (Czeski), Russia (Rosyjski), Korea (Koreański), TChina (Tradycyjny Chiński), SChina (Uproszczony Chiński), Japanese (Japoński).	Wybór języka OSD.
	Timeout (Czas Zakoń.)	5-120	Regulacja czasu zakończenia wyświetlania OSD.
	V. Position (Położenie w pionie)	0-100	Regulacja pozycji pionowej OSD.
	Transparence (Przezr.)	0-100	Wyreguluj OSD
	Break Reminder (Przypomnienie o przerwie)	ON (Wł.)/OFF (Wył.)	Przypomnienie o przerwie, jeśli użytkownik pracuje dłużej niż 1 godzinę
DP Capability (Zdolność DP)	1.1/1.2	<p>1. W trybie DP 1.1, wyjście DP-out wysyła pełny obraz pochodzący z wejścia DP-in, jeżeli wejście DP-in otrzymuje dane obrazu.</p> <p>2. W trybie DP 1.2,</p> <p>(A) wyjście DP-out wysyła pełny obraz pochodzący z wejścia DP-in, jeżeli karta graficzna DP wysyła sygnał danych dla jednego monitora.</p> <p>(B) wyjście DP-out wysyła sygnał następnego 1 lub 2 monitorów, jeżeli karta graficzna DP wysyła szeregowo obraz dla 2 lub 3 monitorów.</p>	

## PIP Setting (Ustawienie PIP)

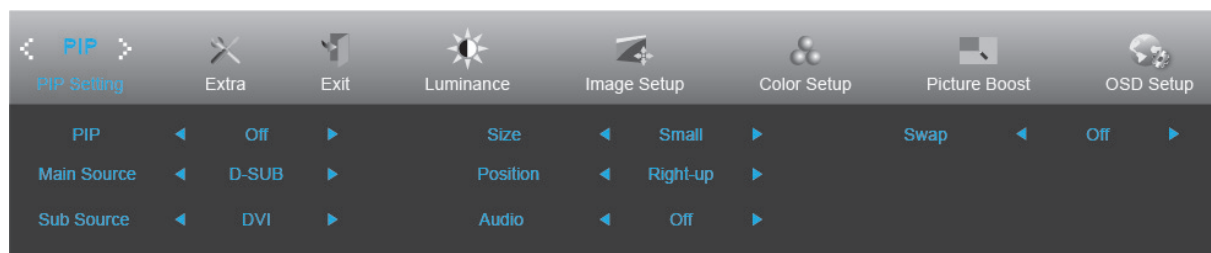

1. Naciśnij **MENU**, aby wyświetlić menu.
2. Naciśnij przycisk < lub >, aby wybrać **PIP** i naciśnij **MENU** w celu przejścia do tej funkcji.
3. Naciśnij przyciski < lub >, aby wybrać menu niższego rzędu.
4. Naciśnij przyciski < lub >, aby wyregulować.
5. Naciśnij **AUTO** w celu opuszczenia ustawienia.

<b>PIP</b>	PIP	OFF (Wyt.) / PIP / PBP	Wyłączenie lub włączenie PIP lub PBP
	Main Source (Źródło główne)	D-SUB/DVI/HDMI/MHL/DP	Wybór głównego źródła sygnału ekranu.
	Sub Source (Źródło podrzędne)	D-SUB/DVI/HDMI/MHL/DP	Wybór podrzędnego źródła sygnału ekranu.
	Size (Wielk.)	Small (Mały) / Middle (Średni) / Large (Duży)	Wybór wielkości ekranu.
	Position (Położenie)	Right-up (Pr.-góra)	Ustawienie położenia ekranu.
		Right-down (Pr.-dół)	
	Audio	On (Wł.): Audio PIP	Wyłączenie lub włączenie ustawień audio.
Off (Wyt.): Główne audio			
Swap (Zam.)	On (Wł.): Zam.	Zamiana źródła sygnału ekranu.	
	Off (Wyt.): brak działania		

Sprawdź tabelę poniżej w celu uzyskania informacji o zgodności głównego/pomocniczego źródła wejścia.

PIP		Main Source (Źródło główne)			
		D-sub	DVI	HDMI/MHL	DP
SUB Source (Źródło dodatkowe)	D-sub		✓	✓	✓
	DVI	✓		✓	✓
	HDMI/MHL	✓	✓		✓
	DP	✓	✓	✓	

PBP		Main Source (Źródło główne)			
		D-sub	DVI	HDMI/MHL	DP
SUB Source (Źródło dodatkowe)	D-sub				
	DVI	✓		✓	✓
	HDMI/MHL	✓	✓		✓
	DP	✓	✓	✓	

## Extra (Ekstra)

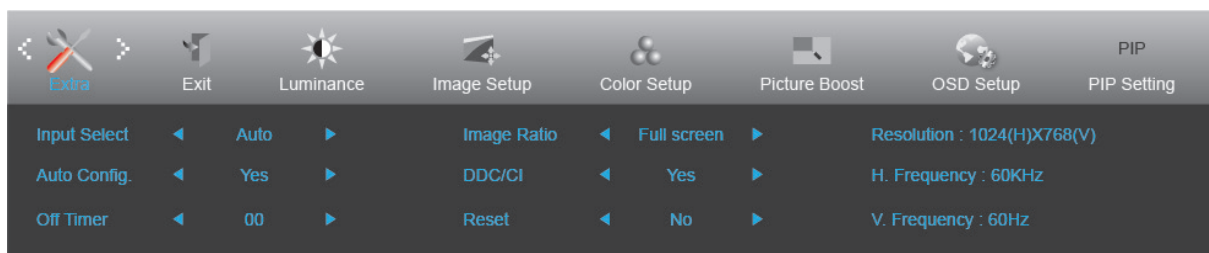

1. Naciśnij **MENU**, aby wyświetlić menu.
2. Naciśnij przycisk < lub >, aby wybrać  (Extra) i naciśnij **MENU** w celu przejścia do tej funkcji.
3. Naciśnij przyciski < lub >, aby wybrać menu niższego rzędu.
4. Naciśnij przyciski < lub >, aby wyregulować.
5. Naciśnij **AUTO** w celu opuszczenia ustawienia.

	Input Select (Wybór wejścia)	Auto (Automatyczny)	Automatyczne wykrywanie sygnału wejścia
		D-SUB	Wybór D-SUB jako wejścia źródła sygnału
		DVI	Wybór DVI jako wejścia źródła sygnału
		HDMI1/MHL	Wybór HDMI jako wejścia źródła sygnału
		DP	Wybór DP jako wejścia źródła sygnału
	Auto Config. (Autom. Konfig.)	Yes (Tak)/No (Nie)	Automatyczna regulacja obrazu do wartości domyślnych
	Off Timer (Timer wył. zas.)	0-24 godz	Wybór czasu wyłączenia zasilania prądem stałym.
	Image Ratio (Współcz. Obrazu)	Full Screen (Pełny ekran) lub Aspect Ratio (Współczynnik proporcji)	Wybór image Ratio format (Format obrazu) dla wyświetlacza.
DDC/CI	Yes (Tak)/No (Nie)	Włączenie lub wyłączenie obsługi DDC/CI.	
Reset	Yes (Tak)/No (Nie)	Przywracanie domyślnych ustawień menu.	

### Uwaga:

Jeżeli zawartość wideo DP obsługuje DP1.2, wybierz DP1.2 dla Zdolność DP, w przeciwnym razie wybierz DP1.1.

---

## Exit (Wyjście)

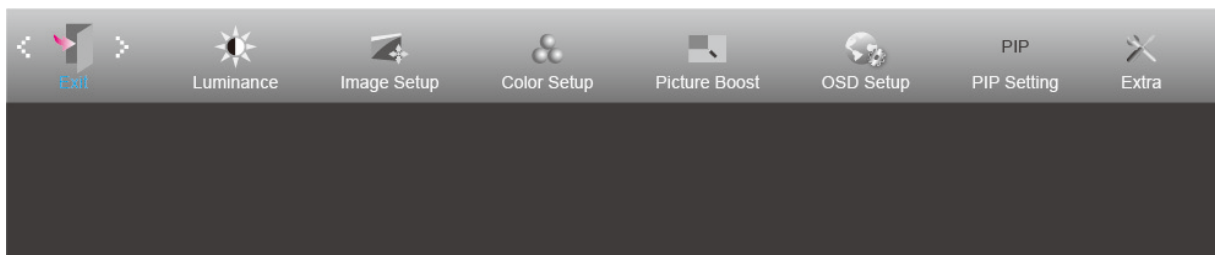

1. Naciśnij **MENU**, aby wyświetlić menu.
2. Naciśnij przycisk < lub >, aby wybrać  (Exit (Zakończ)) i naciśnij **MENU** w celu przejścia do tej funkcji.
3. Naciśnij **AUTO** w celu opuszczenia ustawienia.

---

## Diody stanu

<b>Stan</b>	<b>Kolor diody</b>
Tryb pełnej mocy	Niebieski
Tryb oszczędzania energii	Bursztynowy

# Sterownik

## Sterownik monitora

### Windows 8

1. Uruchom Windows® 8
2. Kliknij prawym przyciskiem myszy i kliknij **Wszystkie aplikacje** w dolnym prawym rogu ekranu.

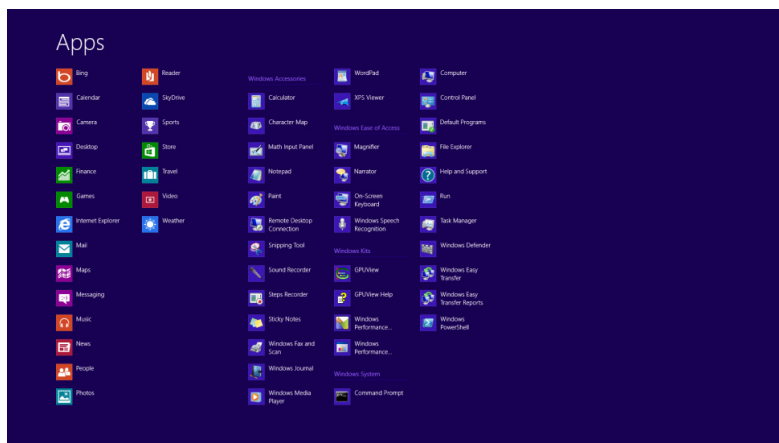
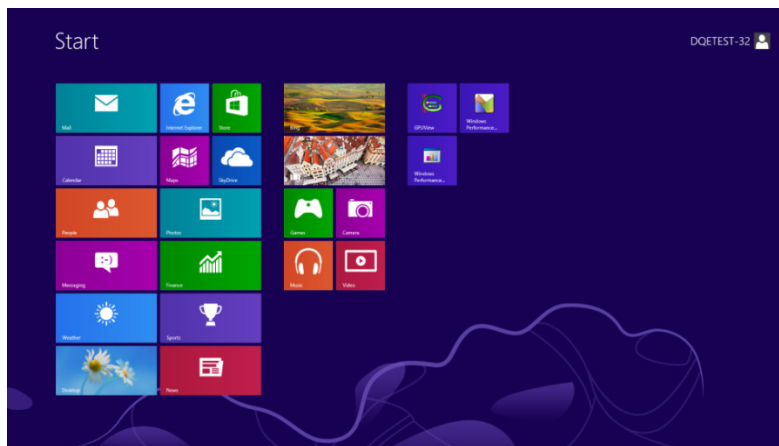

3. Kliknij ikonę "Panel sterowania"
4. Ustaw "Widok według" na "Duże ikony" lub "Małe ikony".

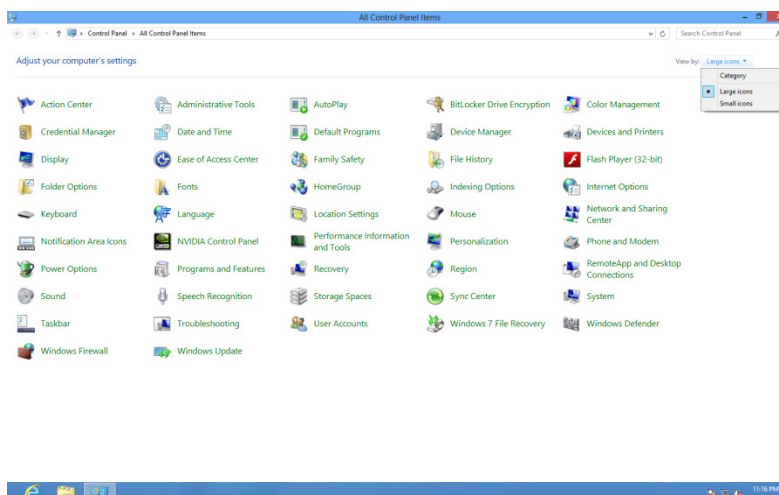



5. Kliknij ikonę "Monitor".

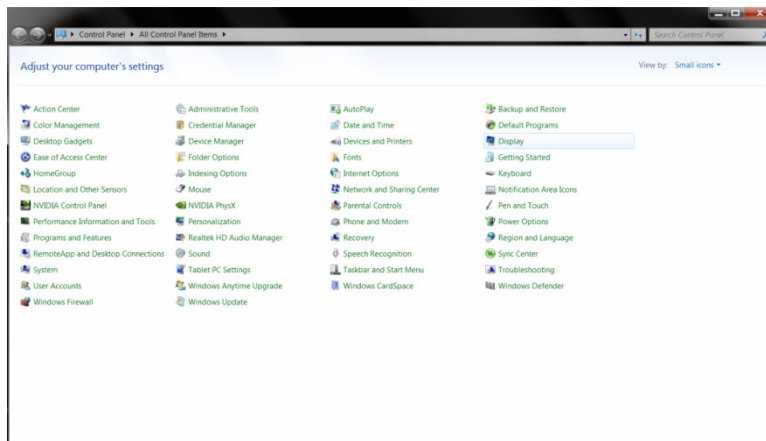

6. Kliknij przycisk "Zmień ustawienia monitora".

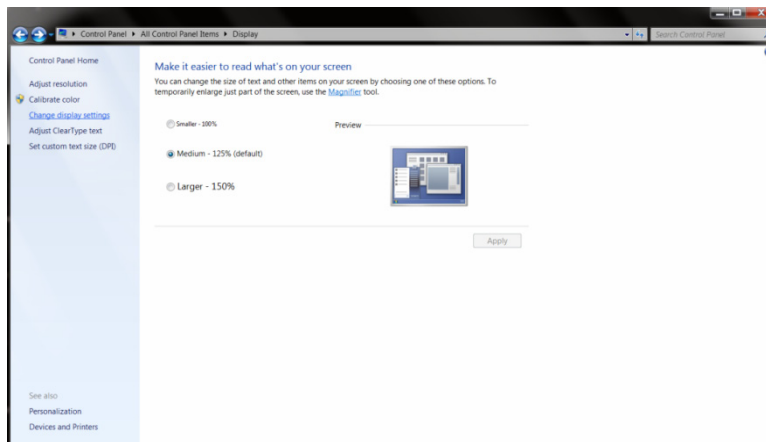

7. Kliknij przycisk "Ustawienia zaawansowane".

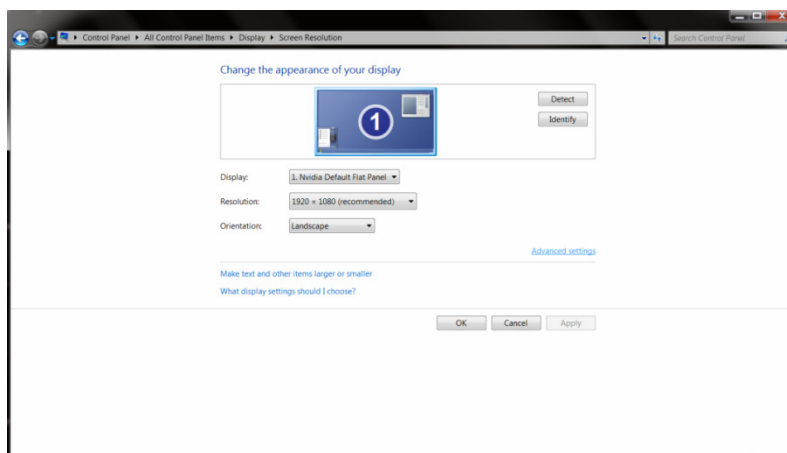

8. Kliknij zakładkę **"Monitor"**, a następnie kliknij przycisk **"Własności"**.

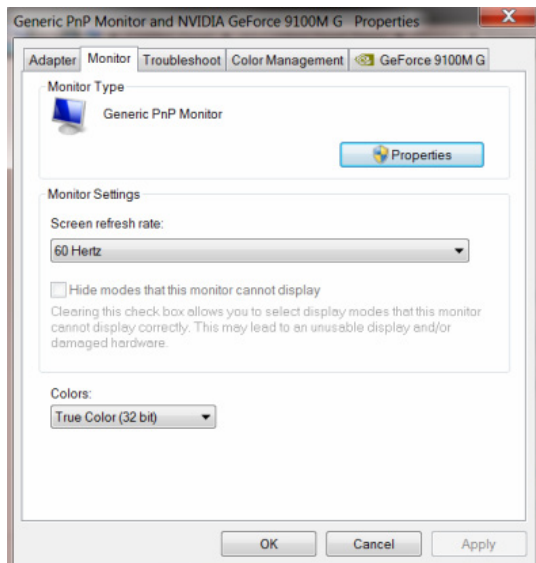

9. Kliknij zakładkę **"Sterownik"**.

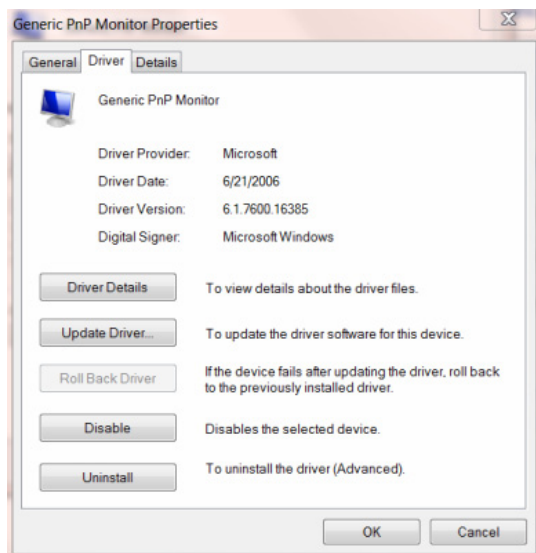

10. Otwórz okno **"Aktualizuj sterownik-generyczny monitor PnP"** klikając **"Aktualizuj sterownik..."** a następnie klikając przycisk **"Przeglądaj mój komputer w poszukiwaniu sterownika"**.

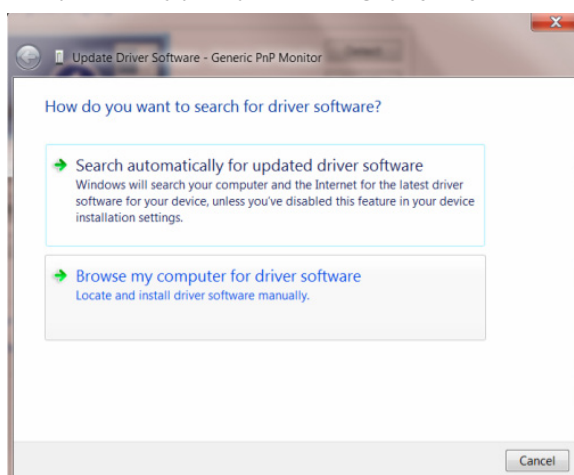

11. Wybierz opcję **"Pozwól mi wybrać z listy sterowników urządzeń na moim komputerze"**.

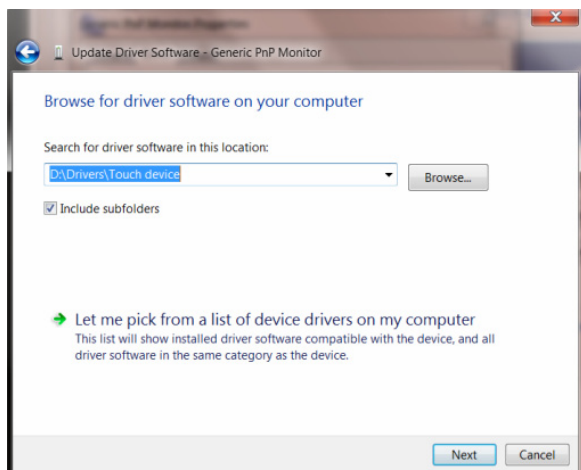

12. Kliknij przycisk **"Z dysku"**. Kliknij przycisk **"Przełączaj"** i przejdź do następującego katalogu:  
X:\Driver\module name (gdzie X jest literą oznaczająca napęd CD-ROM).

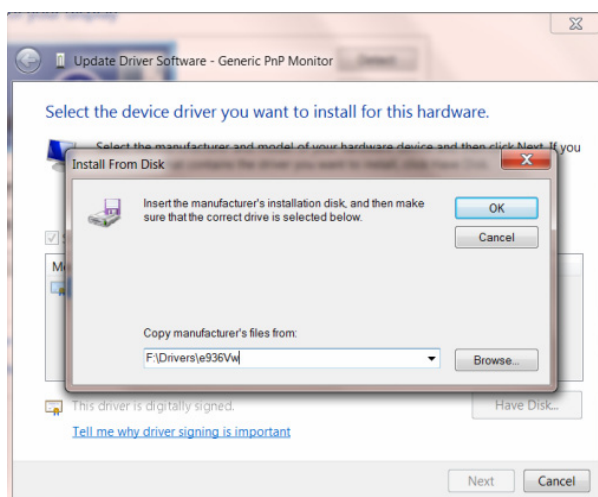

13. Wybierz plik **"xxx.inf"** a następnie kliknij przycisk **"Otwórz"**. Kliknij przycisk **"OK"**.
14. Wybierz model monitora i kliknij przycisk **"Dalej"**. Pliki zostaną skopiowane z płyty CD na twardy dysk komputera.
15. Zamknij wszystkie otwarte okna i wyjmij płytę CD.
16. Ponownie uruchom komputer. System automatycznie wybierze maksymalną częstość odświeżania i pasujący profil dopasowania koloru.

## Windows 7

1. Uruchom Windows® 7
2. Kliknij przycisk **"Start"**, a następnie kliknij **"Panel sterowania"**.

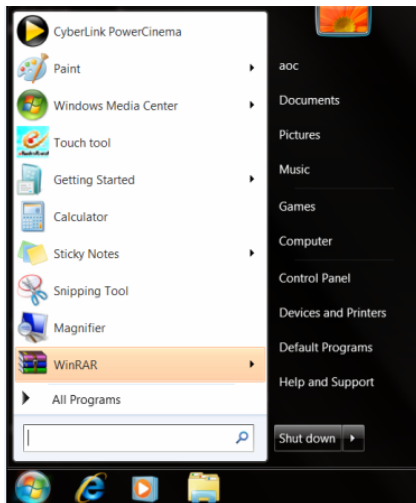

3. Kliknij ikonę **"Wyświetlacz"**.

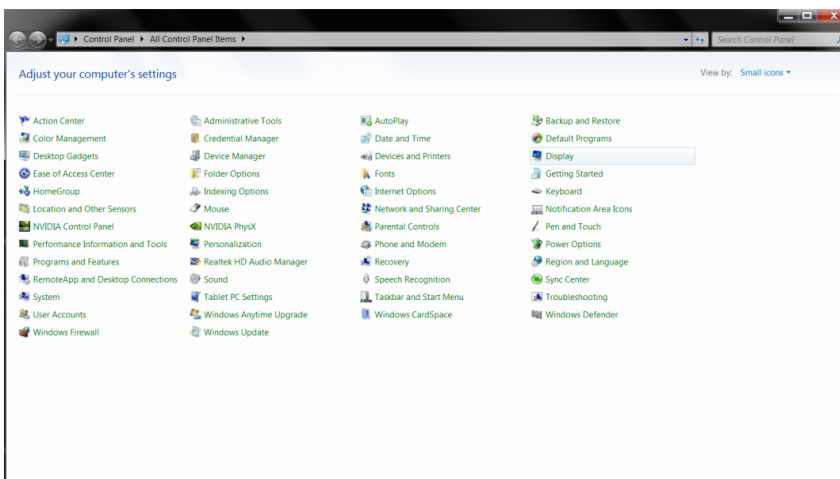

4. Kliknij przycisk **"Zmień ustawienia monitora"**.

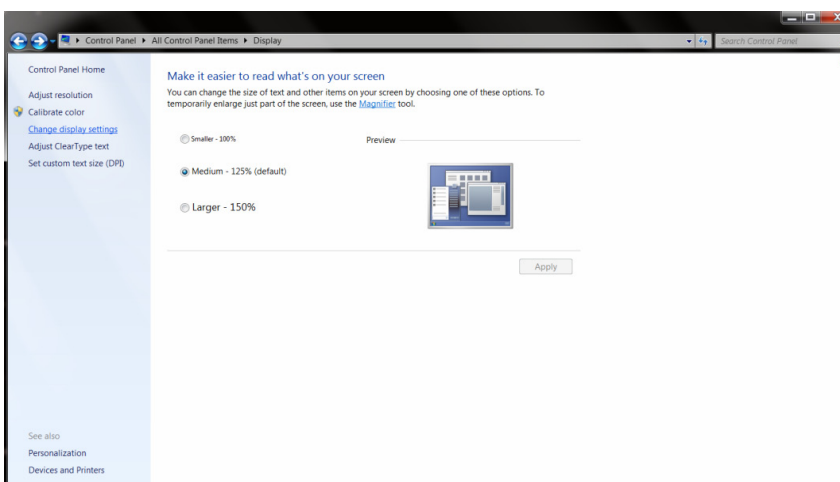

5. Kliknij przycisk "Ustawienia zaawansowane".

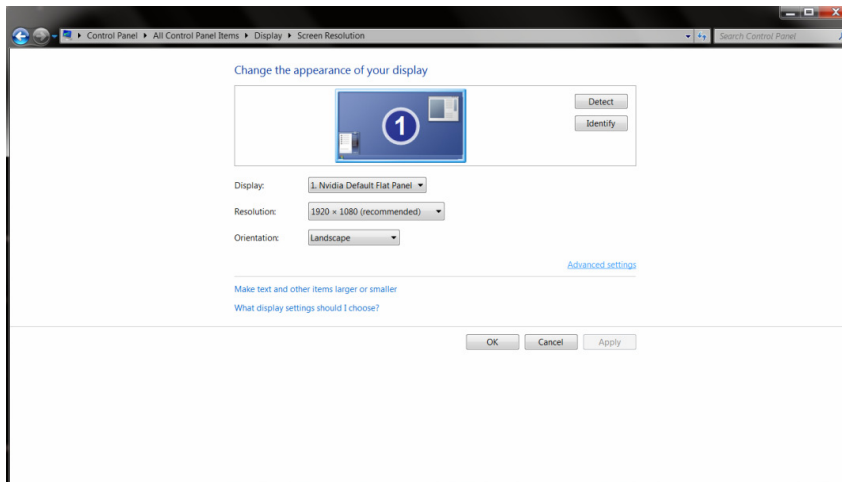

6. Kliknij zakładkę "Monitor", a następnie kliknij przycisk "Własności".

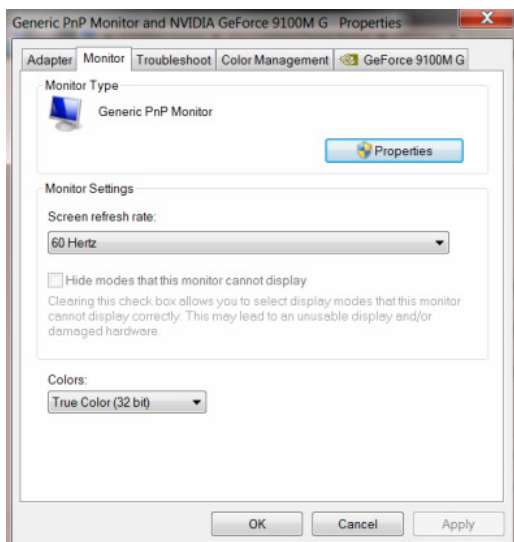

7. Kliknij zakładkę "Sterownik".

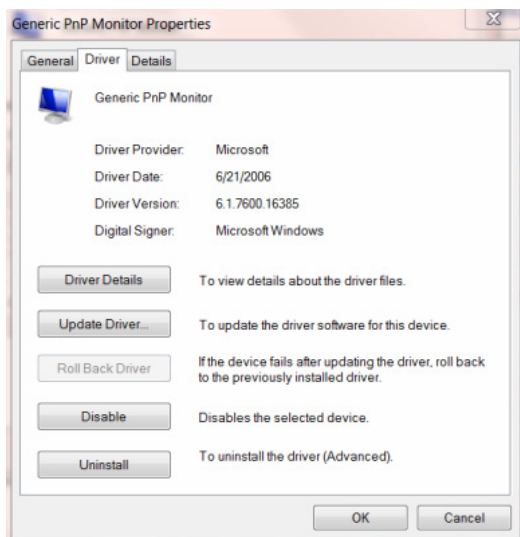

8. Otwórz okno "Aktualizuj sterownik-generyczny monitor PnP" klikając "Aktualizuj sterownik..." a następnie klikając przycisk "Przełączaj mój komputer w poszukiwaniu sterownika".

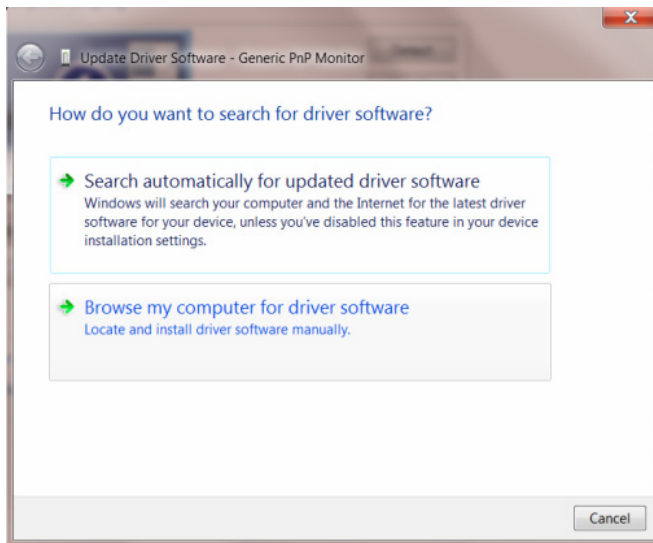

9. Wybierz opcję "Pozwól mi wybrać z listy sterowników urządzeń na moim komputerze".

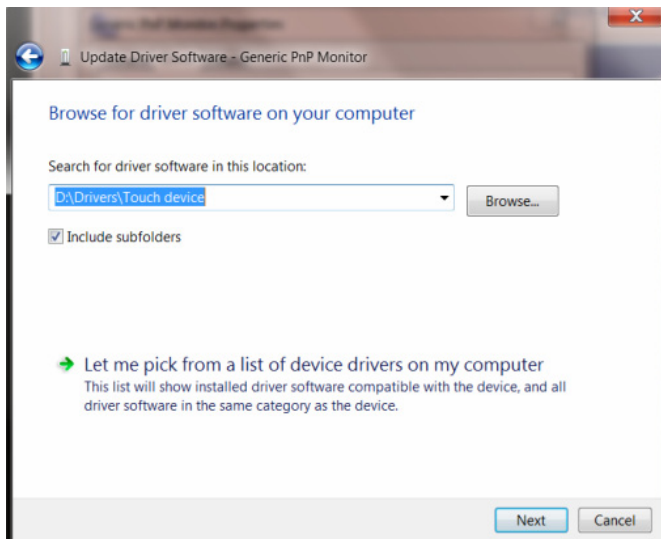

10. Kliknij przycisk "Z dysku". Kliknij przycisk "Przełączaj" i przejdź do następującego katalogu: X:\Driver\module name (gdzie X jest literą oznaczającą napęd CD-ROM).

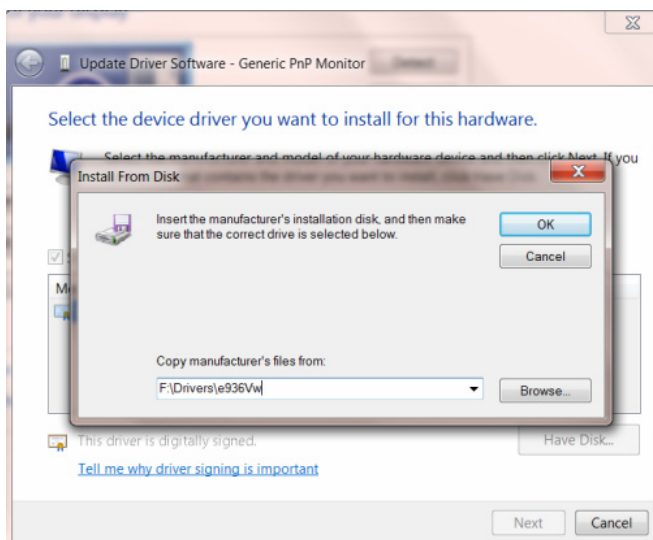

- 
11. Wybierz plik "**xxx.inf**" a następnie kliknij przycisk "**Otwórz**". Kliknij przycisk "**OK**".
  12. Wybierz model monitora i kliknij przycisk "**Dalej**". Pliki zostaną skopiowane z płyty CD na twardy dysk komputera.
  13. Zamknij wszystkie otwarte okna i wyjmij płytę CD.
  14. Ponownie uruchom komputer. System automatycznie wybierze maksymalną częstość odświeżania i pasujący profil dopasowania koloru.

## Windows Vista

1. Kliknij "Start" i "Panel sterowania". Następnie dwukrotnie kliknij opcję "Wygląd i personalizacja".

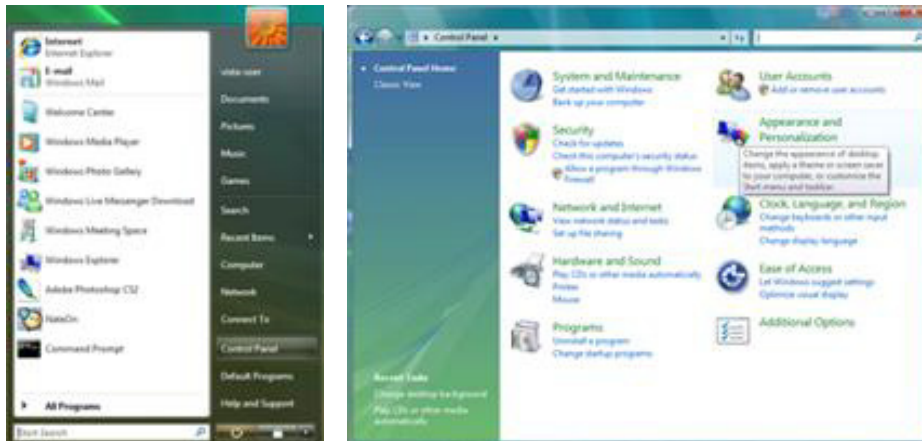

2. Kliknij "Personalizacja", a następnie "Ustawienia ekranu".

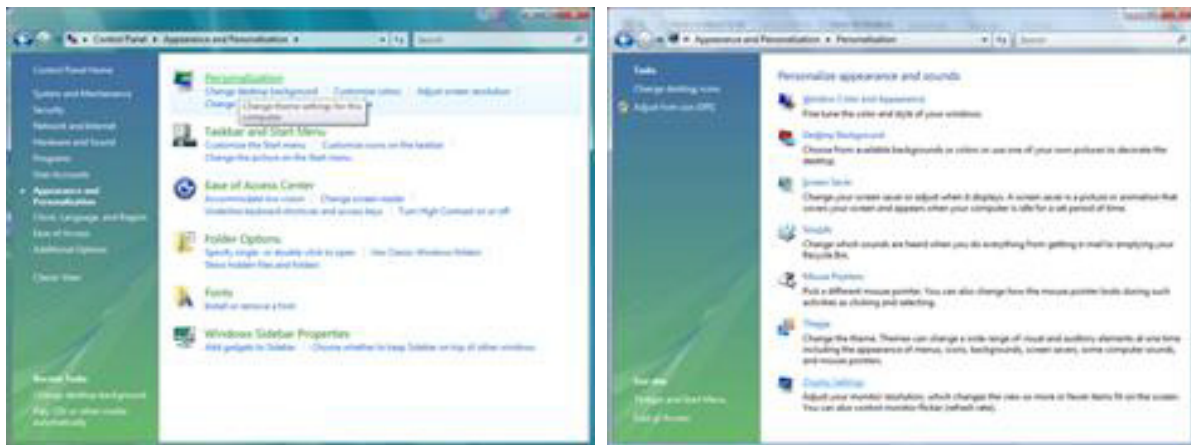

3. Kliknij opcję "Ustawienia zaawansowane...".

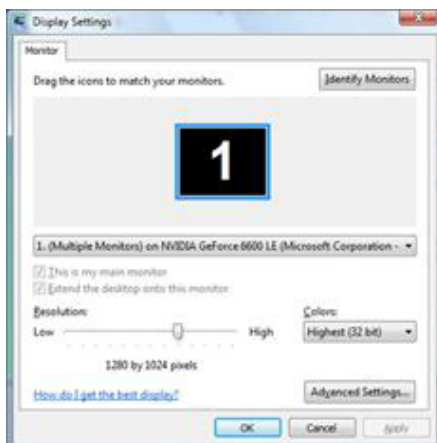



4. Kliknij opcję "**Własności**" w zakładce "**Monitor**". Jeżeli przycisk "**Własności**" nie jest aktywny, oznacza to, że konfiguracja monitora jest zakończona. Monitor można używać taki jaki jest. Jeżeli wyświetlony zostanie komunikat "**Windows potrzebuje...**", jak pokazano na rysunku poniżej, kliknij przycisk "**Dalej**".

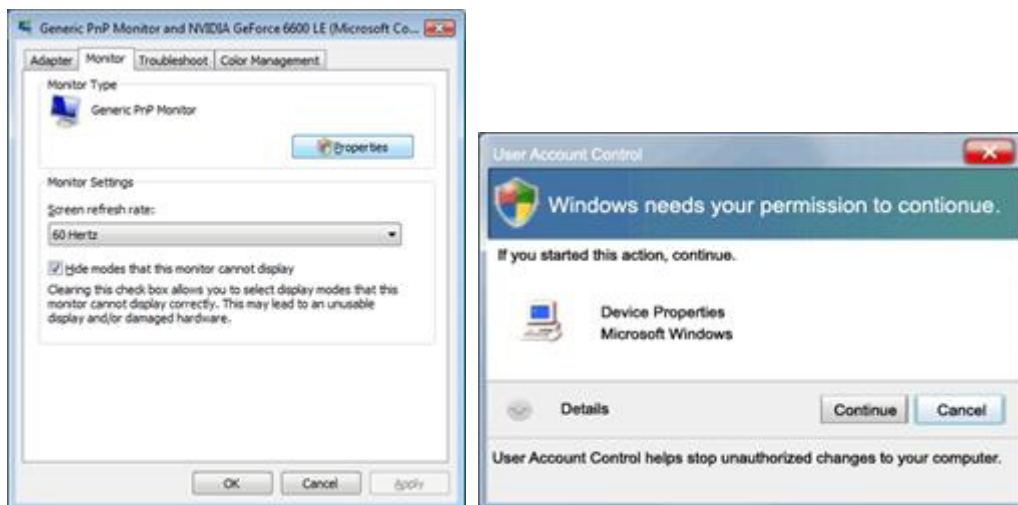

5. Kliknij opcję "**Aktualizuj sterownik...**" w zakładce "**Sterownik**".

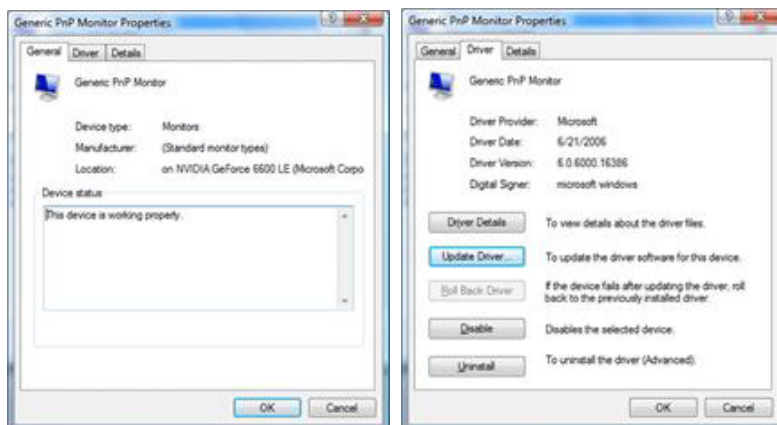

6. Zaznacz pole wyboru "**Przeglądaj mój komputer w poszukiwaniu oprogramowania sterownika**" i kliknij "**Pozwól mi wybrać z listy sterowników urządzeń na moim komputerze**".

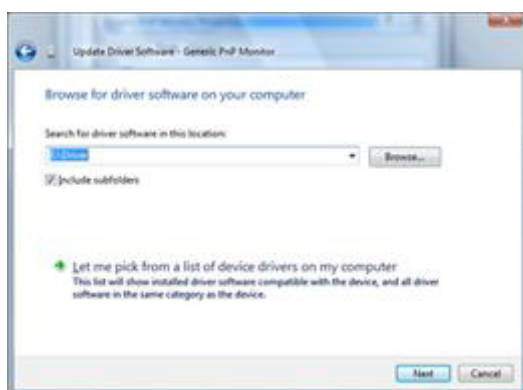

7. Kliknij przycisk "**Z dysku...**", następnie kliknij przycisk "**Przeglądaj...**" a następnie wybierz odpowiedni sterownik z F:\Driver (napęd CD-ROM).
8. Wybierz model monitora i kliknij przycisk "**Dalej**".
9. Kliknij "**Zamknij**" → "**Zamknij**" → "**OK**" → "**OK**" na kolejno wyświetlanych ekranach.

---

## Windows 2000

1. Uruchom Windows® 2000.
2. Kliknij przycisk **"Start"**, ustaw kursor na **"Ustawienia"**, a następnie kliknij na **"Panel sterowania"**.
3. Dwukrotnie kliknij ikonę **"Wyświetlacz"**.
4. Wybierz zakładkę **"Ustawienia"** a następnie kliknij przycisk **"Zaawansowane"**.
5. Wybierz **"Monitor"**
  - Jeżeli przycisk **"Właściwości"** nie jest aktywny, oznacza to, że monitor jest skonfigurowany poprawnie. Przerwij instalację.
  - Jeżeli przycisk **"Właściwości"** jest aktywny. Kliknij przycisk **"Właściwości"**. Wykonaj czynności podane poniżej.
6. Kliknij **"Sterownik"** następnie kliknij **"Aktualizuj sterownik..."**, a następnie kliknij przycisk **"Dalej"**.
7. Wybierz opcję **"Wyświetl listę znanych sterowników urządzeń tak, abym mógł wybrać określony sterownik"**, następnie kliknij przycisk **"Dalej"**, a następnie kliknij **"Z dysku..."**.
8. Kliknij przycisk **"Przeglądaj"** i wybierz odpowiedni napęd F: (Napęd CD-ROM).
9. Kliknij przycisk **"Otwórz"** a następnie kliknij przycisk **"OK"**.
10. Wybierz model monitora i kliknij przycisk **"Dalej"**.
11. Kliknij przycisk **"Zakończ"** a następnie kliknij przycisk **"Zamknij"**.  
Jeżeli wyświetlone zostanie okno **"Nie znaleziono podpisu cyfrowego"**, kliknij przycisk **"Tak"**.

## Windows ME

1. Uruchom Windows® Me
2. Kliknij przycisk **"Start"**, ustaw kursor na **"Ustawienia"**, a następnie kliknij na **"Panel sterowania"**.
3. Dwukrotnie kliknij ikonę **"Wyświetlacz"**.
4. Wybierz zakładkę **"Ustawienia"** a następnie kliknij przycisk **"Zaawansowane"**.
5. Wybierz przycisk **"Monitor"**, a następnie kliknij przycisk **"Zmień..."**.
6. Wybierz opcję **"Określ położenie sterownika (zaawansowane)"**, a następnie kliknij przycisk **"Dalej"**.
7. Wybierz opcję **"Wyświetl listę wszystkich sterowników w określonej lokalizacji tak, abym mógł wybrać potrzebny sterownik"**, następnie kliknij przycisk **"Dalej"**, a następnie kliknij **"Z dysku..."**.
8. Kliknij przycisk **"Przeglądaj"**, wybierz odpowiedni napęd F: (napęd CD-ROM), a następnie kliknij przycisk **"OK"**.
9. Kliknij przycisk **"OK"**, wybierz model monitora i następnie kliknij przycisk **"Dalej"**.
10. Kliknij przycisk **"Zakończ"** a następnie kliknij przycisk **"Zamknij"**.

## i-Menu



Witamy w programie "i-Menu" firmy AOC. i-Menu umożliwia łatwe dopasowanie ustawień ekranu przy użyciu menu ekranowego, a nie przycisków OSD, które dostępne są w monitorze. Aby zakończyć instalację, należy wykonać poniższą procedurę instalacyjną.



## e-Saver



Witamy w oprogramowaniu firmy AOC e-Saver do zarządzania zasilaniem monitora! Oprogramowanie AOC e-Saver oferuje funkcje inteligentnego wyłączenia monitorów, umożliwia wyłączenie monitora w określonym czasie niezależnie do statusu komputera (włączony, wyłączony, uśpiony lub wygaszacz ekranu); rzeczywisty czas wyłączenia zależy od preferencji (patrz przykład niżej).

Kliknij "driver/e-Saver/setup.exe" aby rozpocząć instalowanie oprogramowania e-Saver, postępuj zgodnie z instrukcjami kreatora instalacji, aby zakończyć instalację.

Pod każdym z czterech statusów komputera możesz z rozwijalnego menu wybrać wymagany czas (w minutach) automatycznego wyłączenia. Przykład poniżej ilustruje:

- 1) Monitor nie zostanie nigdy wyłączony, kiedy komputer jest włączony.
- 2) Monitor zostanie automatycznie wyłączony 5 minut po wyłączeniu komputera.
- 3) Monitor zostanie automatycznie wyłączony 10 minut po uśpieniu/przejsciu w stan czuwania komputera.
- 4) Monitor zostanie automatycznie wyłączony 20 minut po pojawieniu się wygaszacza ekranu.

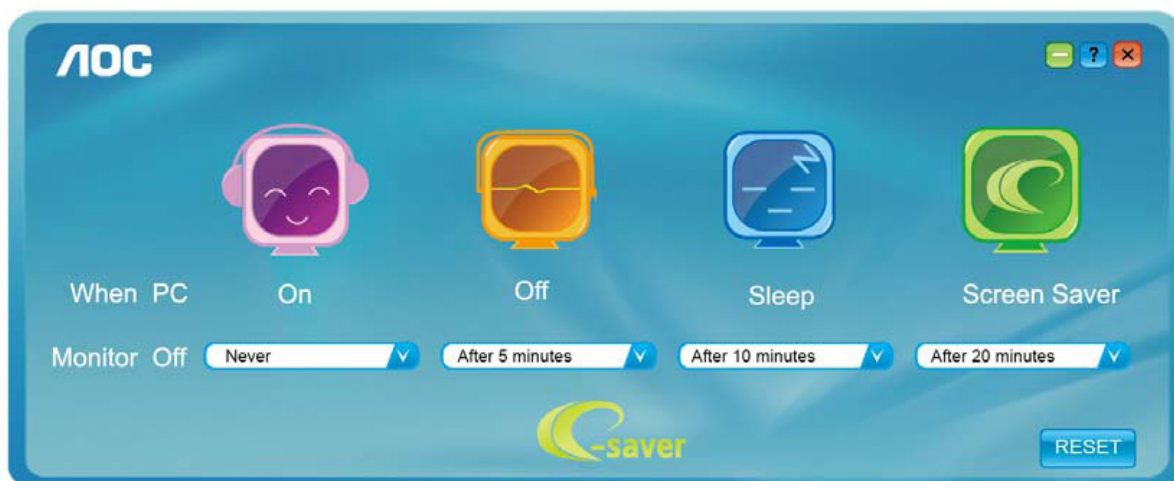

Możesz kliknąć przycisk „RESET” w celu przywrócenia domyślnych ustawień w programie e-Saver zgodnie z poniższą specyfikacją.

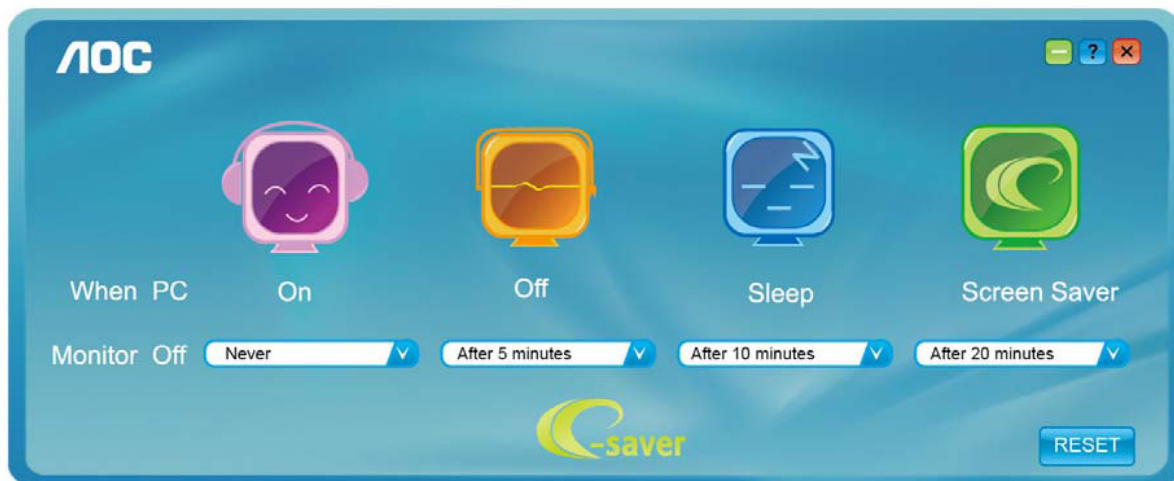

---

# Screen<sup>+</sup>



Witamy w oprogramowaniu "Screen<sup>+</sup>" firmy AOC. Screen<sup>+</sup>, jest narzędziem do dzielenia pulpitu; dzieli ono pulpit na różne panele a każdy panel jest wyświetlany w innym oknie. Kiedy chcesz uzyskać do niego dostęp musisz tylko przeciągnąć okno do odpowiedniego panelu. Obsługuje ono wyświetlanie na wielu monitorach i ułatwia wykonywanie zadań. W celu zainstalowania narzędzia postępuj zgodnie z instrukcją instalacji.



# Rozwiązywanie problemów

Problem i pytanie	Możliwe rozwiązania
<b>Dioda zasilania nie świeci się</b>	Upewnij się, że przycisk zasilania został włączony, a przewód zasilania jest prawidłowo podłączony do gniazdka sieciowego oraz do monitora.
<b>Brak obrazu na ekranie</b>	<ul style="list-style-type: none"> <li>● Czy przewód zasilania jest odpowiednio podłączony? Sprawdź podłączenia przewodu zasilania i zasilanie.</li> <li>● Czy kabel jest podłączony poprawnie? (podłączony z użyciem kabla D-sub) Sprawdź połączenie kabla DB-15. (podłączony z użyciem kabla DVI) Sprawdź połączenie kabla DVI. * Wejście DVI jest w niektórych modelach niedostępne.</li> <li>● Czy zasilanie jest włączone? Ponownie uruchomić komputer w celu obejrzenia ekranu początkowego (ekranu logowania), który powinien być widoczny. Jeżeli ekran początkowy (ekran logowania) jest wyświetlany, uruchom komputer w odpowiednim trybie (tryb bezpieczny dla Windows ME/2000) i następnie zmień częstotliwość karty graficznej. (Patrz ustawienia optymalnej rozdzielczości) Jeżeli ekran początkowy (ekran logowania) nie pojawia się, skontaktuj się z centrum serwisowym lub sprzedawcą.</li> <li>● Czy na ekranie wyświetlany jest komunikat "Wejście nieobsługiwane"? Komunikat ten może być widoczny, kiedy sygnał z karty graficznej przekracza maksymalną rozdzielczość i częstotliwość, które może prawidłowo obsłużyć monitor. Ustaw maksymalną rozdzielczość i częstotliwość na takie, którym monitor może obsłużyć prawidłowo.</li> <li>● Upewnij się, że zainstalowane zostały sterowniki monitora AOC.</li> </ul>
<b>Obraz jest rozmyty i widoczne są podobrazy oraz cienie</b>	Wyreguluj kontrast i jasność. Naciśnij, aby dostosować automatycznie. Upewnij się, że nie jest wykorzystywany przedłużacz lub skrzynka przełączeniowa. Zalecamy bezpośrednie łączenie monitora z gniazdem wyjściowym karty graficznej.
<b>Obraz skacze, miga lub pojawiają się fale na obrazie</b>	Odsuń jak najdalej od monitora, urządzenia elektryczne mogące powodować zakłócenia elektryczne. Użyj maksymalnej częstości odświeżania monitora dla danej rozdzielczości.

<p><b>Monitor zawiesza się w trybie aktywnego wyłączenia</b></p>	<p>Włącznik zasilania komputera powinien być włączony.  Karta graficzna komputera powinna być prawidłowo włożona do gniazda.  Upewnij się, że kabel wideo monitora jest prawidłowo podłączony do komputera.  Sprawdź kabel wideo monitora i upewnij się, że żaden styk nie jest wygięty.  Sprawdź, czy komputer działa uderzając w przycisk CAPS LOCK na klawiaturze i obserwując diodę CAPS LOCK. Po uderzeniu w przycisk CAPS LOCK dioda powinna zgasnąć lub się zaświecić.</p>
<p><b>Brak jednego z głównych kolorów (CZERWONY, ZIELONY lub NIEBIESKI)</b></p>	<p>Sprawdź kabel wideo monitora i upewnij się, że żaden styk nie jest uszkodzony.  Upewnij się, że kabel wideo monitora jest prawidłowo podłączony do komputera.</p>
<p><b>Obraz ekranowy nie jest wyśrodkowany lub ma nieprawidłową wielkość</b></p>	<p>Wyreguluj położenie w pionie i poziomie lub naciśnij przycisk skrótu (AUTO).</p>
<p><b>Obraz ma defekty koloru (biały nie wygląda jak biały)</b></p>	<p>Wyreguluj kolor RGB lub ustaw wymaganą temperaturę barwową.</p>
<p><b>Poziome lub pionowe zakłócenia na ekranie</b></p>	<p>Zastosuj tryb zamykania Windows 95/98/2000/ME, aby wyregulować ZEGAR i FAZĘ.  Naciśnij, aby dostosować automatycznie.</p>

# Specyfikacje

## Ogólne specyfikacje

Panel	Nazwa modelu	U2868PQU
	System działania	Kolorowy wyświetlacz LCD TFT
	Widoczny rozmiar ekranu	przekątna 708,538 mm (16:9)
	Podziałka pikseli	0,16*RGB (w poziomie) mm x 0,16 (w pionie) mm
	Video	Interfejs analogowy R, G, B
	Oddzielna synchronizacja	H/V TTL
	Wyświetlane kolory	16,7M kolorów
	Zegar płamki	185,58 MHz
Rozdzielczość	Zakres skanowania w poziomie	30~99KHz (VGA/DVI/HDMI) / 30~160KHz (DP)
	Rozmiar skanowania w poziomie (Maksymalny)	621 mm
	Zakres skanowania w pionie	23Hz - 80Hz
	Rozmiar skanowania w pionie (Maksymalny)	341 mm
	Optymalne wstępne ustawienia rozdzielczości	3840×2160 przy 60Hz
	Plug & Play	VESA DDC2B
	Złącze wejścia	VGA/Dual link DVI/MHL/HDMI/DP/USB2.0/USB3.0
	Sygnal wejścia video	Analogowy: 0,7 Vp-p (standardowy), 75 omów, dodatni
	Złącze wyjścia	DP/słuchawki
	Głośnik	3 W x 2
	Źródło zasilania	100-240V~ 50/60Hz 1.5A
	Zużycie energii	105 W (maks.) Oczekiwanie ≤0,5 W (oprócz trybu HDMI/MHL)
	Off timer (Timer wyłączenia)	0-24 godz
Charakterystyka fizyczna	Typ złącza	VGA\DVI\HDMI\wejście DP\wyjście DP\wejście liniowe\wyjście słuchawkowe\wejście zasilania pr. stałego
	Typ kabla sygnałowego	Odlączany
	Wymiary i waga:	
	Wysokość (z podstawą)	560,6 mm
	Szerokość	658,9 mm
	Głębokość	245 mm
	Waga (tylko monitor)	8 kg
	Montaż na ścianie	100 x 100 mm
Środowiskowe	Temperatura:	
	Działanie	0° do 40°C
	Bez działania	-25° do 55°C
	Wilgotność:	
	Działanie	10% do 85% (bez kondensacji)
	Bez działania	5% do 93% (bez kondensacji)
	Wysokość nad poziomem morza:	
	Działanie	0~ 3658m (0~ 12000 stóp)
	Bez działania	0~ 12192m (0~ 40000 stóp)



Ponieważ MHL udostępnia funkcję ładowania telefonu komórkowego i udostępnia to samo złącze z HDMI, niezależnie od włączenia, wyłączenia lub trybu oczekiwania MHL, port MHL udostępnia zasilanie do równoczesnego ładowania podłączonego urządzenia. Oszczędzanie energii w trybie Standby (Oczekiwanie) i Off (Wyłączenie) ErP, nie dotyczy funkcji ładowania MHL.

## Zaprogramowane tryby wyświetlania

Standard	Rozdzielczość	Częstotliwość pozioma (kHz)	Częstotliwość pionowa (Hz)
VGA	640x480 przy 60 Hz	31,469	59,94
VGA	640x480 przy 67 Hz	35	66,667
VGA	640x480 przy 72 Hz	37,861	72,809
VGA	640x480 przy 75 Hz	37,5	75
TRYB DOS	720x400 przy 70 Hz	31,469	70,087
SVGA	800x600 przy 56 Hz	35,156	56,25
SVGA	800x600 przy 60 Hz	37,879	60,317
SVGA	800x600 przy 72 Hz	48,077	72,188
SVGA	800x600 przy 75 Hz	46,875	75
TRYB MAC	832x624 przy 75 Hz	49,725	74,551
XGA	1024x768 przy 60 Hz	48,363	60,004
XGA	1024x768 przy 70 Hz	56,476	70,069
XGA	1024x768 przy 75 Hz	60,023	75,029
SXGA	1280x1024 przy 60 Hz	63,981	60,02
SXGA	1280x1024 przy 75 Hz	79,976	75,025
WXGA+	1440x900 przy 60 Hz	55,935	59,887
WSXGA	1680x1050 przy 60 Hz	64,674	59,954
FHD	1920x1080 przy 60Hz	67,5	60
HD	1280x960 przy 60HZ	60	60
HD	1280x720 przy 60 Hz	44,772	59,885
QWHD	2560x1440 przy 60Hz	88,786	59,9
HD	3840x2160 przy 30HZ	67,5	30
HD	3840x2160 przy 60Hz	133,32	60

## Przypisanie styków

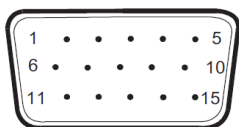

### 15-stykowy przewód sygnałowy kolorowego wyświetlacza

Nr styku	Nazwa sygnału	Nr styku	Nazwa sygnału
1	Wideo - Czerwony	9	+5V
2	Wideo - Zielony	10	Masa
3	Wideo - Niebieski	11	N.C.
4	N.C.	12	DDC - szeregowy, dane
5	Kabel wykrywania	13	Synchronizacja w poziomie
6	GND-R	14	Synchronizacja w pionie
7	GND-G	15	DDC - szeregowy, zegar
8	GND-B		

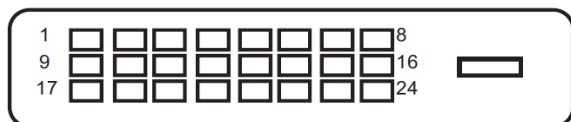

### 24-stykowy przewód sygnałowy kolorowego wyświetlacza

Nr styku	Nazwa sygnału	Nr styku	Nazwa sygnału
1	Dane TMDS 2 -	13	Dane TMDS 3 +
2	Dane TMDS 2 +	14	+5 V Zasilanie
3	Dane TMDS 2/4 - ekranowanie	15	Masa (dla +5 V)
4	Dane TMDS 4 -	16	Wykrywanie wkładania pod napięciem
5	Dane TMDS 4 +	17	Dane TMDS 0 -
6	Zegar DDC	18	Dane TMDS 0 +
7	Dane DDC	19	Dane TMDS 0/5 - ekranowanie
8	N.C.	20	Dane TMDS 5 -
9	Dane TMDS 1 -	21	Dane TMDS 5 +
10	Dane TMDS 1 +	22	Ekranowanie zegara TMDS
11	Dane TMDS 1/3 - ekranowanie	23	Zegar TMDS +
12	Dane TMDS 3 -	24	Zegar TMDS -



19-stykowy przewód sygnałowy kolorowego wyświetlacza

Nr styku	Nazwa sygnału	Nr styku	Nazwa sygnału
1	Dane TMDS 2 +	11	Ekranowanie zegara TMDS
2	Dane TMDS 2 - ekranowanie	12	Zegar TMDS
3	Dane TMDS 2	13	CEC
4	Dane TMDS 1 +	14	Rezerwa (urządzenie włączane przy styku normalnie zamkniętym)
5	Dane TMDS 1 - ekranowanie	15	SCL
6	Dane TMDS 1	16	SDA
7	Dane TMDS 0 +	17	Masa DDC/CEC
8	Dane TMDS 0 - ekranowanie	18	+5 V Zasilanie
9	Dane TMDS 0	19	Wykrywanie wkładania pod napięciem
10	Zegar TMDS +		

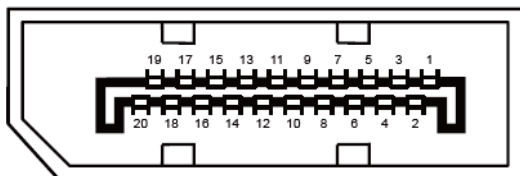

20-stykowy przewód sygnałowy kolorowego wyświetlacza

Nr styku	Nazwa sygnału	Nr styku	Nazwa sygnału
1	ML_Lane 3 (n)	11	GND
2	GND	12	ML_Lane 0 (p)
3	ML_Lane 3 (p)	13	CONFIG1
4	ML_Lane 2 (n)	14	CONFIG2
5	GND	15	AUX_CH(p)
6	ML_Lane 2 (p)	16	GND
7	ML_Lane 1 (n)	17	AUX_CH(n)
8	GND	18	Wykrywanie wkładania pod napięciem
9	ML_Lane 1 (p)	19	Powrót DP_PWR
10	ML_Lane 0 (n)	20	DP_PWR

---

# Plug and Play

## **Funkcja Plug & Play DDC2B**

Monitor wyposażony jest w możliwości VESA DDC2B zgodnie z normą VESA DDC. Umożliwia ona informowanie komputera hosta o tożsamości monitora i, zleżenie od zastosowanego poziomu DDC, przekazywanie dodatkowych informacji o możliwościach monitora.

DDC2B jest dwukierunkowym kanałem danych korzystającym z protokołu I2C. Host może zażądać informacji EDID przez kanał DDC2B.

---

# Przepisy

## Uwaga FCC

### **Klauzula zgodności z FCC klasa B w zakresie zakłóceń częstotliwości radiowych OSTRZEŻENIE: (DLA MODELI POSIADAJĄCYCH CERTYFIKAT FCC)**

UWAGA: To urządzenie zostało poddane testom, które stwierdziły, że spełnia ono ograniczenia dla urządzeń cyfrowych klasy B, zgodnie z częścią 15 przepisów FCC. Ograniczenia stworzono w celu zapewnienia stosownego zabezpieczenia przed szkodliwymi zakłóceniami w instalacjach domowych. To urządzenie generuje, wykorzystuje i może emitować energię o częstotliwości radiowej i w przypadku instalacji oraz stosowania niezgodnie z zaleceniami może powodować uciążliwe zakłócenia w łączności radiowej. Nie ma jednak żadnych gwarancji, że zakłócenia nie wystąpią w danej instalacji. Jeśli to urządzenie powoduje uciążliwe zakłócenia odbioru radia i telewizji, co można sprawdzić włączając i wyłączając odbiornik telewizyjny i radiowy, użytkownik może podjąć próbę usunięcia zakłóceń poprzez:

Zmianę kierunku lub położenia anteny odbiorczej.

Zwiększenie odstępów pomiędzy urządzeniem a odbiornikiem.

Podłączenie urządzenia do gniazdka należącego do innego obwodu zasilania.

W celu uzyskania pomocy, należy skonsultować się ze sprzedawcą lub z doświadczonym technikiem RTV.

### **UWAGA:**

Zmiany lub modyfikacje nie zaakceptowane w sposób wyraźny przez podmiot odpowiedzialny za zapewnienie zgodności, mogą doprowadzić do pozbawienia użytkownika prawa do korzystania z urządzenia.

W celu zapewnienia zgodności z ograniczeniami emisji, należy zastosować ekranowane kable łączące oraz przewód zasilania.

Producent nie ponosi odpowiedzialności za wszelkie zakłócenia sygnału radiowego i telewizyjnego spowodowane nieautoryzowanymi zmianami w urządzeniu. W takim przypadku, usunięcie zakłóceń należy do zakresu odpowiedzialności użytkownika. W takim przypadku, za usunięcie zakłóceń odpowiada użytkownik.

---

## Deklaracja WEEE

Przepisy Unii Europejskiej dotyczące usuwania przez użytkowników zużytego sprzętu w gospodarstwach domowych.



Obecność tego symbolu na produkcie lub opakowaniu produktu oznacza, że produktu tego nie można usuwać wraz z innymi odpadami domowymi. Zamiast tego, użytkownik powinien usunąć zużyty sprzęt, przekazując go do punktu zbiorczego odpadów elektrycznych lub elektronicznych. Osobne gromadzenie i przetwarzanie zużytego sprzętu, pomaga w ochronie zasobów naturalnych i zapewnia przetworzenie produktu w sposób bezpieczny dla zdrowia ludzi i środowiska. Dalsze informacje dotyczące miejsc przyjmowania do przetwarzania zużytego sprzętu, można uzyskać w lokalnym urzędzie, punkcie przyjmowania odpadów domowych lub w sklepie, w którym produkt został zakupiony.

## Deklaracja WEEE dla Indii



Obecność tego symbolu na produkcie lub opakowaniu produktu oznacza, że produktu tego nie można usuwać wraz z innymi odpadami domowymi. Zamiast tego, użytkownik powinien usunąć zużyty sprzęt, przekazując go do punktu zbiorczego odpadów elektrycznych lub elektronicznych. Osobne gromadzenie i przetwarzanie zużytego sprzętu, pomaga w ochronie zasobów naturalnych i zapewnia przetworzenie produktu w sposób bezpieczny dla zdrowia ludzi i środowiska.

W celu uzyskania dodatkowych informacji o tym, gdzie można oddać zużyty sprzęt elektroniczny w Indiach, patrz poniższy portal sieciowy.

[www.aocindia.com/ewaste.php](http://www.aocindia.com/ewaste.php).

## EPA Energy Star



ENERGY STAR® to zastrzeżony znak towarowy w USA. Jako partner ENERGY STAR®, AOC International (Europe) BV and Envision Peripherals, Inc. AOC International (Europe) BV i Envision Peripherals, Inc. określiła, że ten produkt spełnia zalecenia ENERGY STAR® dotyczące efektywności energetycznej. (DLA MODELI EPA Z CERTYFIKATEM)

---

## Deklaracja EPEAT



EPEAT jest systemem pomagającym kupującym z sektora publicznego jak i prywatnego ocenić, porównać i wybrać komputery biurowe, notebooki oraz monitory, na bazie atrybutów środowiskowych. EPEAT oferuje również przejrzysty i spójny zestaw kryteriów charakterystyk dla projektowania produktów i oferuje producentom możliwość zapewnienia rozpoznania rynku w celu podejmowania wysiłków związanych z redukcją wpływu ich produktów na środowisko.

Firma AOC wierzy w ochronę środowiska. Koncentrując się głównie na zachowaniu zasobów naturalnych, jak również ochrony wysypisk śmieci, firma ogłasza uruchomienie programu recyklingu opakowań monitorów AOC. Program ten ma na celu pomoc w prawidłowej utylizacji kartonu monitora i materiału wypełnieniowego. Jeżeli nie jest dostępne lokalne centrum recyklingu, firma AOC podda dla Ciebie materiał opakowania, w tym piankę wypełnieniową i karton, recyklingowi. Rozwiązanie AOC Display służy jedynie recyklingowi opakowań monitorów AOC. Szczegółowe informacje na następujących stronach sieciowych:

**Tylko Ameryka Północna i Południowa, bez Brazylii:**

[http://us.aoc.com/about/environmental\\_impact](http://us.aoc.com/about/environmental_impact)

**Niemcy:**

<http://www.aoc-europe.com/en/service/tco.php>

**Brazylia:**

[http://www.aoc.com.br/2007/php/index.php?req=pagina&pqn\\_id=134](http://www.aoc.com.br/2007/php/index.php?req=pagina&pqn_id=134)

---

# Serwis

## Oświadczenie gwarancyjne dla krajów europejskich

### OGRANICZONA TRZYLETNIA GWARANCJA\*

W przypadku monitorów LCD firmy AOC sprzedawanych na rynku europejskim firma AOC International (Europe) BV gwarantuje, że w okresie 3 lat, licząc od dnia zakupu produktu przez konsumenta, produkt będzie wolny od wszelkich wad materiałowych i wad wykonania. W ciągu tego okresu, AOC International (Europe) BV zobowiązuje się, wedle własnego wyboru, naprawić wadliwy produkt przy pomocy nowych lub zmodernizowanych części, bądź wymienić bezpłatnie produkt na nowy lub naprawiony, z zastrzeżeniem postanowień zawartych poniżej\*. W przypadku braku dokumentu potwierdzającego dokonanie zakupu, okres gwarancyjny zacznie obowiązywać po trzech (3) miesiącach od daty produkcji podanej na produkcie.

Jeżeli w tym czasie okaże się, że produkt jest wadliwy, należy się skontaktować z najbliższym sprzedawcą lub sprawdzić część dotyczącą serwisu i wsparcia technicznego na stronie internetowej [www.aoc-europe.com](http://www.aoc-europe.com) w celu uzyskania instrukcji gwarancji w swoim kraju. Koszty przewozu dla dostawy i zwrotu, w okresie obowiązywania gwarancji, są wstępnie opłacone przez AOC. Należy się upewnić, że wraz z produktem jest dostarczony dowód zakupu z datą i dostarczyć do autoryzowanego punktu serwisowego AOC na następujących zasadach:

- Należy sprawdzić, czy monitor LCD został zapakowany we właściwy karton (firma AOC preferuje używanie oryginalnego kartonu ze względu na wystarczające zabezpieczenie monitora na czas transportu).
- Należy umieścić numer RMA na etykiecie adresowej
- Należy umieścić numer RMA na wysyłanym kartonie

AOC International (Europe) BV zobowiązuje się zwrócić poniesione przez klienta koszty transportu w odniesieniu do krajów wyszczególnionych w tych warunkach gwarancyjnych. AOC International (Europe) BV nie ponosi odpowiedzialności za wystąpienie ewentualnych kosztów związanych z transportem produktu przez granice państwowe. Powyższy zapis dotyczy także granic państwowych w Unii Europejskiej. W przypadku, gdy firma kurierska nie może odebrać przygotowanego do wysyłki monitora LCD, naliczona zostanie opłata pobraniowa.

#### \* Ta ograniczona gwarancja nie obejmuje wszelkich strat lub szkód wynikających z:

- Uszkodzenia podczas transportu spowodowane nieprawidłowym zapakowaniem
- Nieprawidłowa instalacja lub konserwacja, wykonana w sposób niezgodny z podręcznikiem użytkownika AOC
- Niewłaściwego użytkowania
- Zaniedbania
- Wszelkich przyczyn innych niż standardowe zastosowania handlowe lub przemysłowe
- Regulacji przez podmioty nieupoważnione
- Naprawy, modyfikacje lub instalację opcjonalnego wyposażenia, bądź części należy dokonywać tylko w autoryzowanych punktach serwisowych AOC
- Niewłaściwe środowisko pracy, takie jak wilgotność oraz kurz
- Uszkodzenia spowodowane użyciem siły, trzęsieniem ziemi i atakami terrorystycznymi



- 
- Nadmiernego lub niewystarczającego ogrzewania, klimatyzacji lub awarii zasilania, skoków napięcia lub innych nieprawidłowości

Ta ograniczona gwarancja nie obejmuje wszelkich elementów oprogramowania układowego lub wyposażenia produktu, które użytkownik lub wszelkie osoby trzecie zmodyfikowały lub zmieniły; użytkownik ponosi wyłączną odpowiedzialność za wszelkie takie modyfikacje lub zmiany.

Wszystkie monitory LCD firmy AOC są produkowane zgodnie ze standardami dotyczącymi polityki pikseli klasy 1 ISO 9241-307.

Jeśli gwarancja utraci ważność, nadal można uzyskać dostęp do wszystkich dostępnych opcji, ale użytkownik opłaca koszty usługi, włącznie z częściami, robocizną, dostawą (jeśli zostały poniesione) i stosownymi podatkami. Punkt serwisowy z certyfikatem AOC lub autoryzowane centrum serwisowe, dostarczą szacunkowy koszt usługi, przed odebraniem autoryzacji do wykonania usługi.

WSZELKIE WYRAŻNE I DOROZUMIANE GWARANCJE DLA NINIEJSZEGO PRODUKTU (OBEJMUJĄCE GWARANCJE JAKOŚCI HANDLOWEJ I PRZYDATNOŚCI DO OKREŚLONEGO CELU) W ZAKRESIE CZĘŚCI I WYKONANIA SĄ OGRANICZONE W CZASIE DO OKRESU TRZECH (3) LAT OD PIERWOTNEJ DATY ZAKUPU PRZEZ KLIENTA. ŻADNE GWARANCJE (WYRAŻNE LUB DOROZUMIANE) NIE BĘDĄ MIAŁY ZASTOSOWANIA PO UPŁYWIE TEGO OKRESU. ZOBOWIĄZANIA FIRMY AOC INTERNATIONAL (EUROPE) B.V. ORAZ PRZYSŁUGUJĄCE UŻYTKOWNIKOWI NA MOCY NINIEJSZEJ GWARANCJI ŚRODKI PRAWNE, ZOSTAŁY W SPOSÓB SZCZEGÓŁOWY I WYŁĄCZNY WSKAZANE W NINIEJSZYM DOKUMENCIE. ODPOWIEDZIALNOŚĆ FIRMY AOC INTERNATIONAL (EUROPE) B.V., CZY TO UMOWNA, DELIKTOWA, GWARANCYJNA, WYNIKAJĄCA ZE ŚCISŁEJ INTERPRETACJI LUB INNEJ TEORII PRAWNEJ, W ŻADNYM WYPADKU NIE BĘDZIE PRZEKRACZAĆ CENY URZĄDZENIA, KTÓREGO WADA LUB USZKODZENIE JEST PRZEDMIOTEM ROSZCZENIA. W ŻADNYM WYPADKU FIRMA AOC INTERNATIONAL (EUROPE) B.V. NIE BĘDZIE RÓWNIEŻ ODPOWIADAĆ ZA JAKĄKOLWIEK UTRATĘ ZYSKÓW, UTRATĘ MOŻLIWOŚCI UŻYTKOWANIA, UTRATĘ INFRASTRUKTURY LUB WYPOSAŻENIA, ANI TEŻ ZA WSZELKIE INNE POŚREDNIE, UBOCZNE LUB WTÓRNE SZKODY. W NIEKTÓRYCH KRAJACH NIE MOŻLIWOŚCI WYŁĄCZENIA LUB OGRANICZENIA ODPOWIEDZIALNOŚCI ZA SZKODY UBOCZNE LUB WTÓRNE, STĄD POWYŻSZE OGRANICZENIE MOŻE NIE MIEĆ ZASTOSOWANIA DO CZĘŚCI UŻYTKOWNIKÓW. CHOCIAŻ NINIEJSZA OGRANICZONA GWARANCJA PRZYZNAJE UŻYTKOWNIKOWI PEWNE SZCZEGÓLNE PRAWA, UŻYTKOWNIK MOŻE TAKŻE POSIADAĆ INNE PRAWA, ZALEŻNE OD JURYSDYKCJI KRAJOWYCH. NINIEJSZA OGRANICZONA GWARANCJA OBOWIĄZUJE JEDYNIENIE NA PRODUKTY NABYTE W KRAJACH CZŁONKOWSKICH UNII EUROPEJSKIEJ.

Informacje znajdujące się w tym dokumencie mogą zostać zmienione bez powiadomienia. Dalsze szczegółowe informacje można uzyskać pod adresem: <http://www.aoc-europe.com>

---

# Oświadczenie dotyczące gwarancji dla krajów Bliskiego Wschodu i Afryki (MEA)

I

## Wspólnota Niepodległych Państw (CIS)

### OGRANICZONA GWARANCJA do GWARANCJI TRZYLETNIEJ\*

Dla monitorów LCD AOC sprzedawanych w krajach Afryki (MEA) i we Wspólnocie Niepodległych Państw (CIS), AOC International (Europe) B.V. gwarantuje, że ten produkt będzie wolny od wad materiałowych defektów wytwarzania, przez okres jednego (1) do trzech (3) lat od daty produkcji, zależnie od kraju sprzedaży. W tym okresie, AOC International (Europe) B.V. oferuje wykonywanie usług gwarancyjnych z dostawą (zwrot do punktu serwisowego), w autoryzowanym centrum serwisowym AOC lub opcjonalnie u dostawcy, polegających na naprawie uszkodzonego produktu z użyciem części nowych lub odnowionych, bez opłat, z zastrzeżeniem poniższych postanowień\*. Standardowe zasady są takie, że gwarancja jest obliczana od daty produkcji, zidentyfikowanej na podstawie numeru seryjnego z ID produktu, ale łączna gwarancja będzie wynosić piętnaście (15) miesięcy do trzydziestu dziewięciu (39) miesięcy od MFD (daty produkcji), w zależności od kraju sprzedaży. Gwarancja zostanie rozpatrzona dla wyjątkowych przypadków bez gwarancji, według numeru seryjnego zgodnie z ID produktu i dla takich wyjątkowych przypadków; Wymagana jest oryginalna faktura/dowód zakupu.

Jeżeli w tym czasie okaże się, że produkt jest wadliwy, należy się skontaktować z najbliższym autoryzowanym dostawcą AOC lub sprawdzić część dotyczącą serwisu i wsparcia technicznego na stronie internetowej AOC w celu uzyskania instrukcji gwarancji w swoim kraju.:

- Egipt: [http://aocmonitorap.com/egypt\\_eng](http://aocmonitorap.com/egypt_eng)
- CIS Azja Środkowa: <http://aocmonitorap.com/ciscentral>
- Bliski Wschód: <http://aocmonitorap.com/middleeast>
- Afryka Południowa: <http://aocmonitorap.com/southafrica>
- Arabia Saudyjska: <http://aocmonitorap.com/saudiarabia>

Należy się upewnić, że wraz z produktem jest dostarczony dowód zakupu z datą i dostarczyć do autoryzowanego centrum serwisowego AOC lub do dostawcy, na następujących zasadach:

- Należy sprawdzić, czy monitor LCD został zapakowany we właściwy karton (firma AOC preferuje używanie oryginalnego kartonu ze względu na wystarczające zabezpieczenie monitora na czas transportu).
- Należy umieścić numer RMA na etykiecie adresowej
- Należy umieścić numer RMA na wysłanym kartonie

**\* Ta ograniczona gwarancja nie obejmuje wszelkich strat lub szkód wynikających z:**

- Uszkodzenia podczas transportu spowodowane nieprawidłowym zapakowaniem
- Nieprawidłowa instalacja lub konserwacja, wykonana w sposób niezgodny z podręcznikiem użytkownika AOC

- 
- Niewłaściwego użytkownika
  - Zaniedbania
  - Wszelkich przyczyn innych niż standardowe zastosowania handlowe lub przemysłowe
  - Regulacji przez podmioty nieupoważnione
  - Naprawy, modyfikacje lub instalację opcjonalnego wyposażenia, bądź części należy dokonywać tylko w autoryzowanych punktach serwisowych AOC
  - Niewłaściwe środowisko pracy, takie jak wilgotność oraz kurz
  - Uszkodzenia spowodowane użyciem siły, trzęsieniami ziemi i atakami terrorystycznymi
  - Nadmiernego lub niewystarczającego ogrzewania, klimatyzacji lub awarii zasilania, skoków napięcia lub innych nieprawidłowości

Ta ograniczona gwarancja nie obejmuje wszelkich elementów oprogramowania układowego lub wyposażenia produktu, które użytkownik lub wszelkie osoby trzecie zmodyfikowały lub zmieniły; użytkownik ponosi wyłączną odpowiedzialność za wszelkie takie modyfikacje lub zmiany.

Wszystkie monitory LCD firmy AOC są produkowane zgodnie ze standardami dotyczącymi polityki pikseli klasy 1 ISO 9241-307.

Jeśli gwarancja utraci ważność, nadal można uzyskać dostęp do wszystkich dostępnych opcji, ale użytkownik opłaca koszty usługi, włącznie z częściami, robocizną, dostawą (jeśli zostały poniesione) i stosownymi podatkami. Punkt serwisowy z certyfikatem AOC, autoryzowane centrum serwisowe lub dostawca, dostarczą szacunkowy koszt usługi, przed odebraniem autoryzacji do wykonania usługi.

WSZELKIE WYRAŹNE I DOROZUMIANE GWARANCJE DLA NINIEJSZEGO PRODUKTU (OBEJMUJĄCE GWARANCJE JAKOŚCI HANDLOWEJ I PRZYDATNOŚCI DO OKREŚLONEGO CELU) W ZAKRESIE CZĘŚCI I WYKONANIA SĄ OGRANICZONE W CZASIE DO JEDNEGO (1) lub TRZECH (3) LAT OD PIERWOTNEJ DATY ZAKUPU PRZEZ KLIENTA. ŻADNE GWARANCJE (WYRAŹNE LUB DOROZUMIANE) NIE BĘDĄ MIAŁY ZASTOSOWANIA PO UPŁYWIE TEGO OKRESU. ZOBOWIĄZANIA FIRMY AOC INTERNATIONAL (EUROPE) B.V. ORAZ PRZYSŁUGUJĄCE UŻYTKOWNIKOWI NA MOCY NINIEJSZEJ GWARANCJI ŚRODKI PRAWNE, ZOSTAŁY W SPOSÓB SZCZEGÓŁOWY I WYŁĄCZNY WSKAZANE W NINIEJSZYM DOKUMENCIE. ODPOWIEDZIALNOŚĆ FIRMY AOC INTERNATIONAL (EUROPE) B.V., CZY TO UMOWNA, DELIKTOWA, GWARANCYJNA, WYNIKAJĄCA ZE ŚCISŁEJ INTERPRETACJI LUB INNEJ TEORII PRAWNEJ, W ŻADNYM WYPADKU NIE BĘDZIE PRZEKRACZAĆ CENY URZĄDZENIA, KTÓREGO WADA LUB USZKODZENIE JEST PRZEDMIOTEM ROSZCZENIA. W ŻADNYM WYPADKU FIRMA AOC INTERNATIONAL (EUROPE) B.V. NIE BĘDZIE RÓWNIEŻ ODPOWIADAĆ ZA JAKĄKOLWIEK UTRATĘ ZYSKÓW, UTRATĘ MOŻLIWOŚCI UŻYTKOWANIA, UTRATĘ INFRASTRUKTURY LUB WYPOSAŻENIA, ANI TEŻ ZA WSZELKIE INNE POŚREDNIE, UBOCZNE LUB WTÓRNE SZKODY. W NIEKTÓRYCH KRAJACH NIE MOŻLIWOŚCI WYŁĄCZENIA LUB OGRANICZENIA ODPOWIEDZIALNOŚCI ZA SZKODY UBOCZNE LUB WTÓRNE, STĄD POWYŻSZE OGRANICZENIE MOŻE NIE MIEĆ ZASTOSOWANIA DO CZĘŚCI UŻYTKOWNIKÓW. CHOCIAŻ NINIEJSZA OGRANICZONA GWARANCJA PRZYZNAJE UŻYTKOWNIKOWI PEWNE SZCZEGÓLNE PRAWA, UŻYTKOWNIK MOŻE TAKŻE POSIADAĆ INNE PRAWA, ZALEŻNE OD JURYSDYKCJI KRAJOWYCH. NINIEJSZA OGRANICZONA GWARANCJA OBOWIĄZUJE JEDYNIE NA PRODUKTY NABYTE W KRAJACH CZŁONKOWSKICH UNII EUROPEJSKIEJ.

Informacje znajdujące się w tym dokumencie mogą zostać zmienione bez powiadomienia. Dalsze szczegółowe informacje można uzyskać pod adresem: <http://www.aocmonitorap.com>

## AOC International (Europe) B.V.

Prins Bernhardplein 200 / 6th floor, Amsterdam, Holandia

Tel: +31 (0)20 504 6962 • Faks: +31 (0)20 5046933

# Polityka pikseli AOC ISO 9241-307 klasa 1

25 lipca 2013

Firma AOC dostarcza najwyższej jakości produkty. Wykorzystujemy niektóre najbardziej zaawansowane w branży procesy produkcji i stosujemy najbardziej rygorystyczną kontrolę jakości. Jednakże, defekty pikseli lub podpikseli w płaskich panelach monitora TFT, są czasami nieuniknione. Żaden producent nie może zagwarantować, że wszystkie panele będą wolne od defektów pikseli, ale AOC gwarantuje, że w okresie gwarancji, każdy monitor z nieakceptowalną liczbą defektów zostanie naprawiony lub wymieniony. Ta polityka pikseli objaśnia różne rodzaje defektów pikseli i definiuje akceptowalne poziomy dla każdego typu. Aby zakwalifikować do naprawy lub wymiany na podstawie tej gwarancji, liczba pikseli na panelu monitora TFT nie może przekraczać tych akceptowalnych poziomów.

### Definicja pikseli lub podpikseli

Piksel lub element obrazu, składa się z trzech podpikseli w podstawowych kolorach czerwony, zielony i niebieski. Gdy świecą wszystkie podpiksele piksela, trzy kolorowe podpiksele razem, są wyświetlane jako pojedynczy biały piksel. Gdy wszystkie są ciemne, trzy kolorowe podpiksele razem, są wyświetlane jako pojedynczy czarny piksel.

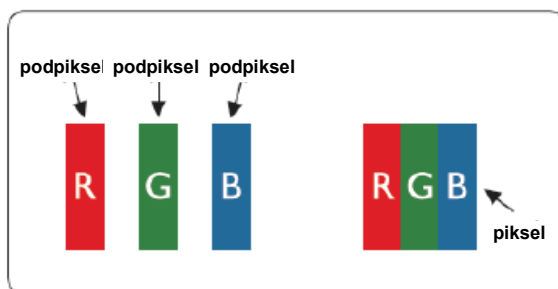

### Rodzaje defektów pikseli

- Defekty jasnej plamki: monitor wyświetla ciemny wzór, podpiksele lub piksele zawsze świecą lub są "włączone"
- Defekty czarnej plamki: monitor wyświetla jasny wzór, podpiksele lub piksele zawsze są ciemne lub są "wyłączone"

<b>ISO 9241-307</b> Klasa defektu pikseli	<b>1 typ defektu</b> Jasny piksel	<b>2 typ defektu</b> Czarny piksel	<b>3 typ defektu</b> Jasny podpiksel	<b>4 typ defektu</b> Czarny podpiksel	
Klasa 1	1	1	2	+	1
			1	+	3
			0	+	5

AOC International (Europe) B.V.

---

## Informacja gwarancyjna dla Ameryki Północnej i Południowej (bez Brazylii)

### OŚWIADCZENIE GWARANCYJNE

dla monitorów kolorowych AOC

uwzględniając także monitory sprzedawane w Ameryce Płn. zgodnie z zestawieniem

Envision Peripherals, Inc. gwarantuje, że produkt będzie wolny od wad materiałowych i wad wykonania przez okres trzech (3) lat dla części i robocizny oraz jeden (1) rok dla kineskopu lub panelu LCD od pierwotnej daty nabycia produktu przez klienta. W ciągu tego okresu, EPI (EPI jest skrótem od Envision Peripherals, Inc.) zobowiązuje się, wedle własnego wyboru, naprawić wadliwy produkt przy pomocy nowych lub zmodernizowanych części, bądź wymienić produkt na nowy lub naprawiony, bezpłatnie, z zastrzeżeniem postanowień zawartych poniżej\*. Wadliwe wymieniane części lub produkty stają się własnością EPI.

W USA w celu uzyskania usług w ramach ograniczonej gwarancji skontaktować się najbliższym autoryzowanym centrum serwisowym działającym w imieniu EPI. Produkt należy dostarczyć na własny koszt wraz z dowodem zakupu do autoryzowanego punktu serwisowego EPI. Jeżeli użytkownik nie może dostarczyć produktu osobiście:

- Należy zapakować produkt w oryginalne opakowanie (lub inne równoważne)
- Należy umieścić numer RMA na etykiecie adresowej
- Należy umieścić numer RMA na wysyłanym kartonie
- Należy ubezpieczyć przesyłkę (lub przyjąć ryzyko utraty/uszkodzenia podczas transportu)
- Należy uścić wszelkie opłaty transportowe

EPI nie ponosi odpowiedzialności za uszkodzenia produktu, który nie był prawidłowo zapakowany.

EPI zobowiązuje się zapłacić powrotne opłaty transportowe dla krajów wyszczególnionych w tym oświadczeniu gwarancyjnym. EPI nie ponosi odpowiedzialności za wszelkie koszty związane z transportem produktu przez granice państwowe. Powyższy zapis dotyczy także granic państwowych w krajach wymienionych w oświadczeniu gwarancyjnym.

Na terenie Stanów Zjednoczonych lub Kanady należy kontaktować się ze sprzedawcą lub Centrum Klienta EPI, Departamentem RMA pod bezpłatnym numerem telefonu +1 (888) 662-9888. Numer RMA można także uzyskać online na stronie internetowej [www.aoc.com/na-warranty](http://www.aoc.com/na-warranty).

\* Ta ograniczona gwarancja nie obejmuje wszelkich strat lub szkód wynikających z:

- Transportu, niewłaściwej instalacji lub konserwacji
- Niewłaściwego użytkowania
- Zaniedbania
- Wszelkich przyczyn innych niż standardowe zastosowania handlowe lub przemysłowe
- Regulacji przez podmioty nieupoważnione
- Naprawy, modyfikacje lub instalację opcjonalnego wyposażenia, bądź części należy dokonywać tylko w autoryzowanych punktach serwisowych EPI
- Niewłaściwego środowiska pracy
- Nadmierne lub niewystarczające ogrzewanie, klimatyzacja lub awarii zasilania, skoki napięcia lub inne nieprawidłowości

---

Tą ograniczoną trzyletnią gwarancją nie są objęte żadne elementy oprogramowania systemowego lub wyposażenia produktu, które użytkownik lub osoby trzecie zmodyfikowały lub zmieniły; użytkownik ponosi wyłączną odpowiedzialność za wszelkie takie modyfikacje lub zmiany.

WSZELKIE WYRAŻNE I DOROZUMIANE GWARANCJE DLA NINIEJSZEGO PRODUKTU (OBEJMUJĄCE GWARANCJE JAKOŚCI HANDLOWEJ I PRZYDATNOŚCI DO OKREŚLONEGO CELU) W ZAKRESIE CZĘŚCI I WYKONANIA SĄ OGRANICZONE W CZASIE DO OKRESU TRZECH (3) LAT DLA CZĘŚCI I ROBOCIZNY ORAZ JEDNEGO (1) ROKU DLA KINESKOPU LUB PANELU LCD OD PIERWOTNEJ DATY ZAKUPU PRZEZ KLIENTA. ŻADNE GWARANCJE (WYRAŻNE LUB DOROZUMIANE) NIE BĘDĄ MIAŁY ZASTOSOWANIA PO UPŁYWIE TEGO OKRESU. W USA NIEKTÓRE STANY NIE DOPUSZCZAJĄ OGRANICZEŃ DŁUGOŚCI GWARANCJI DOROZUMIANEJ, DLATEGO WYŻEJ WYMIENIONE OGRANICZENIA NIE DOTYCZĄ UŻYTKOWNIKA.

ZOBOWIĄZANIA EPI ORAZ PRZYSŁUGUJĄCE UŻYTKOWNIKOWI NA MOCY NINIEJSZEJ GWARANCJI ŚRODKI PRAWNE, ZOSTAŁY W SPOSÓB SZCZEGÓŁOWY I WYŁĄCZNY WSKAZANE W NINIEJSZYM DOKUMENCIE. ODPOWIEDZIALNOŚĆ EPI, UMOWNA, DELIKTOWA, PŁYNAÇA ZE ŚCISŁEJ INTERPRETACJI LUB INNEJ TEORII PRAWNEJ W ŻADNYM WYPADKU NIE BĘDZIE PRZEKRACZAĆ CENY URZĄDZENIA, KTÓREGO WADA LUB USZKODZENIE JEST PRZEDMIOTEM ROSZCZENIA. W ŻADNYM WYPADKU TAKŻE ENVISION PERIPHERALS, INC. NIE BĘDZIE ODPOWIADAĆ ZA JAKĄKOLWIEK UTRATĘ ZYSKÓW, UTRATĘ MOŻLIWOŚCI WYKORZYSTANIA, UTRATĘ INFRASTRUKTURY LUB WYPOSAŻENIA, ANI TEŻ ZA WSZELKIE INNE POŚREDNIE, UBOCZNE LUB WTÓRNE SZKODY. W USA NIEKTÓRE STANY NIE DOPUSZCZAJĄ WŁĄCZEŃ LUB OGRANICZEŃ SZKÓD UBOCZNYCH LUB WTÓRNYCH. DLATEGO POWYŻSZE OGRANICZENIA NIE DOTYCZĄ UŻYTKOWNIKA. JEDNAK NINIEJSZA OGRANICZONA GWARANCJA DAJE UŻYTKOWNIKOWI OKREŚLONE PRAWA. UŻYTKOWNIK, ZALEŻNIE OD KRAJU, MOŻE MIEĆ RÓWNIEŻ INNE PRAWA.

W USA niniejsza ograniczona gwarancja obowiązuje jedynie na produkty zakupione w kontynentalnych Stanach Zjednoczonych, na Alasce i na Hawajach.

Poza USA niniejsza ograniczona gwarancja obowiązuje jedynie na produkty zakupione w Kanadzie.

Informacje znajdujące się w tym dokumencie mogą zostać zmienione bez powiadomienia.

Dalsze szczegółowe informacje można uzyskać pod adresem:

**USA:** [http://us.aoc.com/support/find\\_service\\_center](http://us.aoc.com/support/find_service_center)

**ARGENTYNA:** [http://ar.aoc.com/support/find\\_service\\_center](http://ar.aoc.com/support/find_service_center)

**BOLIWIA:** [http://bo.aoc.com/support/find\\_service\\_center](http://bo.aoc.com/support/find_service_center)

**CHILE:** [http://cl.aoc.com/support/find\\_service\\_center](http://cl.aoc.com/support/find_service_center)

**KOLUMBIA:** [http://co.aoc.com/support/find\\_service\\_center](http://co.aoc.com/support/find_service_center)

**KOSTARYKA:** [http://cr.aoc.com/support/find\\_service\\_center](http://cr.aoc.com/support/find_service_center)

**REPUBLIKA DOMINIKANY:** [http://do.aoc.com/support/find\\_service\\_center](http://do.aoc.com/support/find_service_center)

**EKWADOR:** [http://ec.aoc.com/support/find\\_service\\_center](http://ec.aoc.com/support/find_service_center)

**SALWADOR:** [http://sv.aoc.com/support/find\\_service\\_center](http://sv.aoc.com/support/find_service_center)

**GWATEMALA:** [http://gt.aoc.com/support/find\\_service\\_center](http://gt.aoc.com/support/find_service_center)

**HONDURAS:** [http://hn.aoc.com/support/find\\_service\\_center](http://hn.aoc.com/support/find_service_center)

**NIKARAGUA:** [http://ni.aoc.com/support/find\\_service\\_center](http://ni.aoc.com/support/find_service_center)

**PANAMA:** [http://pa.aoc.com/support/find\\_service\\_center](http://pa.aoc.com/support/find_service_center)

**PARAGWAJ:** [http://py.aoc.com/support/find\\_service\\_center](http://py.aoc.com/support/find_service_center)

PERU: [http://pe.aoc.com/support/find\\_service\\_center](http://pe.aoc.com/support/find_service_center)

URUGWAJ: [http://pe.aoc.com/support/find\\_service\\_center](http://pe.aoc.com/support/find_service_center)

WENEZUELA: [http://ve.aoc.com/support/find\\_service\\_center](http://ve.aoc.com/support/find_service_center)

JEŻELI KRAJ NIE ZOSTAŁ WYMIENIONY: [http://latin.aoc.com/support/find\\_service\\_center](http://latin.aoc.com/support/find_service_center)

## PROGRAM ŁATWY



Dotyczy tylko monitorów firmy AOC sprzedawanych na terenie Stanów Zjednoczonych.

Wszystkie monitory AOC są obecnie objęte programem EASE. Jeżeli monitor ulegnie uszkodzeniu w pierwszych trzech miesiącach od zakupu, firma AOC zapewni dostarczenie monitora zamiennego w ciągu 72 godzin od potwierdzenia, że dany klient objęty się programem. Jeżeli monitor kwalifikuje się do programu EASE, firma AOC zobowiązuje się pokryć całkowite koszty wysyłki (w obie strony).

**Krok 1:** Należy skontaktować się telefonicznie z Departamentem TECH pod numerem telefonu +1 888.662.9888.

**Krok 2:** Należy wypełnić formularz rejestracyjny EASE i przesłać go pocztą elektroniczną lub faksem.

**Krok 3:** Firma AOC przydzieli numer RAN po weryfikacji rejestracji w ramach programu.

**Krok 4:** Nastąpi niezwłoczna wysyłka monitora pod wskazany adres.

**Krok 5:** Firma AOC wystawi zlecenie firmie UPS obejmujące pobranie uszkodzonego urządzenia.

**Krok 6:** Aby sprawdzić możliwość udziału w programie EASE, należy przejrzeć poniższą tabelę.

OKRES GWARANCYJNY	ZAKRES GWARANCJI	OPŁATY PO STRONIE KLIENTA
W ciągu pierwszych trzech miesięcy od daty zakupu: Zakres objęty programem EASE	- Nowy Monitor AOC - Pokrycie kosztów związanych z wystawieniem zlecenia odbioru i zwrotnej przesyłki za pośrednictwem UPS	- Brak*
Pomiędzy 4 miesiącami a 1 rokiem	- Wszystkie części i robocizna, uwzględniając kineskop CRT oraz panel LCD	- Dostarczenie przesyłki UPS do firmy AOC
Pomiędzy 1 - 3 rokiem obowiązywania gwarancji: Zakres objęty standardową ograniczoną gwarancją	- Części i robocizna, z wyłączeniem kineskopu CRT oraz panelu LCD	- Dostarczenie przesyłki UPS do firmy AOC

\*Firma AOC wymaga podania numeru karty kredytowej, w przypadku, gdy na życzenie klienta ma być przekazany nowy monitor AOC na wskazany adres, zanim nastąpi dostarczenie uszkodzonego urządzenia do punktu serwisowego AOC. Jeżeli klient nie wyrazi zgody na podanie numeru karty kredytowej, firma AOC wyśle nowy monitor dopiero wtedy, kiedy uszkodzony monitor zostanie dostarczony do punktu serwisowego AOC.

**AOC**<sup>®</sup>  
EYES VALUE  
[www.aocmonitor.com](http://www.aocmonitor.com)



---

# DOKUMENT TCO

## Congratulations!

**This product is designed for both you and the planet!**



TCO Development works for sustainable IT - manufacture, use and recycling of IT products reflecting environmental, social and economic responsibility.

TCO Certified is a third party verified program, where every product model is tested by an accredited impartial test laboratory. TCO

Certified represents one of the toughest certifications for ICT products worldwide.

### Some of the Usability features of TCO Certified Displays:

- Visual Ergonomics for image quality is tested to ensure top performance and reduce sight and strain problems. Important parameters are Resolution, Luminance, Contrast, Reflection and Colour characteristics
- Products are tested according to rigorous safety standards at impartial laboratories
- Electric and magnetic fields emissions as low as normal household background levels
- Workload ergonomics to ensure a good physical environment

### Some of the Environmental features of TCO Certified Displays:

- Production facilities have an Environmental Management System (EMAS or ISO 14001)
- Low energy consumption to minimize climate impact
- Restrictions on Chlorinated and Brominated flame retardants, plasticizers, plastics and heavy metals such as cadmium, mercury and lead (RoHS compliance)
- Both product and product packaging is prepared for recycling
- The brand owner offers take-back options

### Corporate Social Responsibility

- The brand owner demonstrates the product is manufactured under working practices that promote good labour relations and working conditions.

The Criteria Document can be downloaded from our web site. The criteria included in this label have been developed by TCO Development in co-operation with scientists, experts, users as well as manufacturers all over the world. Since the end of the 1980s TCO has been involved in influencing the development of IT equipment in a more user and environmentally friendly direction. Our ICT product labeling system began in 1992 and is now requested by users and ICT-manufacturers all over the world.

For more information, please visit  
[www.tcodevelopment.com](http://www.tcodevelopment.com)

TCO Certified Document for Displays version: 2.3



Technology for you and the planet

(DOTYCZY MODELI POSIADAJĄCYCH CERTYFIKAT TCO)