

▶ FFB53610ZM  
FFB53610ZW

PL	Instrukcja obsługi	2
	Zmywarka	
RO	Manual de utilizare	24
	Mașină de spălat vase	

# USER MANUAL



**AEG**

## SPIS TREŚCI

1. INFORMACJE DOTYCZĄCE BEZPIECZEŃSTWA.....	3
2. WSKAZÓWKI DOTYCZĄCE BEZPIECZEŃSTWA.....	4
3. OPIS URZĄDZENIA.....	6
4. PANEL STEROWANIA.....	7
5. PROGRAMY.....	8
6. USTAWIENIA.....	9
7. OPCJE.....	12
8. PRZED PIERWSZYM UŻYCIEM.....	12
9. CODZIENNA EKSPLOATACJA.....	14
10. WSKAZÓWKI I PORADY.....	16
11. KONSERWACJA I CZYSZCZENIE.....	17
12. ROZWIĄZYWANIE PROBLEMÓW.....	19
13. DANE TECHNICZNE.....	23

## Z MYŚLĄ O DOSKONAŁYCH EFEKTACH

Dziękujemy za wybór tego produktu AEG. Zaprojektowaliśmy go z myślą o wieloletniej bezawaryjnej pracy i wyposażyliśmy w innowacyjne rozwiązania techniczne ułatwiające życie — nie wszystkie z nich można znaleźć w zwykłych urządzeniach. Prosimy o poświęcenie kilku minut na zapoznanie się z niniejszą instrukcją w celu zapewnienia najlepszego wykorzystania urządzenia. Zapraszamy na naszą witrynę internetową, aby:



Otrzymać wskazówki dotyczące użytkowania, broszury, pomoc w rozwiązywaniu problemów oraz informacje dotyczące serwisu:

**[www.aeg.com/webselfservice](http://www.aeg.com/webselfservice)**



Zarejestrować swój produkt i uprościć jego obsługę serwisową:

**[www.registreaeg.com](http://www.registreaeg.com)**



Nabyć akcesoria, materiały eksploatacyjne i oryginalne części zamienne do swojego urządzenia:

**[www.aeg.com/shop](http://www.aeg.com/shop)**

## OBSŁUGA KLIENTA

Zalecamy stosowanie oryginalnych części zamiennych.

Kontaktując się z autoryzowanym centrum serwisowym, należy przygotować poniższe dane: informacje o modelu, numer produktu, numer seryjny.

Stosowne informacje można znaleźć na tabliczce znamionowej.

 Ostrzeżenie/przestroga — informacje dotyczące bezpieczeństwa

 Ogólne informacje i wskazówki

 Informacje dotyczące środowiska naturalnego

Producent zastrzega sobie możliwość wprowadzenia zmian bez wcześniejszego powiadomienia.

## 1. ⚠️ INFORMACJE DOTYCZĄCE BEZPIECZEŃSTWA

Przed przystąpieniem do instalacji i rozpoczęciem eksploatacji urządzenia należy uważnie zapoznać się z załączoną instrukcją obsługi. Producent nie odpowiada za obrażenia ciała ani szkody spowodowane nieprawidłową instalacją lub eksploatacją urządzenia. Należy zachować instrukcję obsługi w bezpiecznym i łatwo dostępnym miejscu do wykorzystania w przyszłości.

### 1.1 Bezpieczeństwo dzieci i osób o ograniczonych zdolnościach ruchowych, sensorycznych lub umysłowych

- Urządzenie mogą obsługiwać dzieci po ukończeniu ósmego roku życia oraz osoby o ograniczonych zdolnościach fizycznych, sensorycznych lub umysłowych, a także nieposiadające odpowiedniej wiedzy lub doświadczenia, jeśli będą one nadzorowane lub zostaną poinstruowane w zakresie bezpiecznego korzystania z urządzenia i będą świadome związanych z tym zagrożeń.
- Nie pozwalać dzieciom bawić się urządzeniem.
- Przechowywać detergenty poza zasięgiem dzieci.
- Dzieciom ani zwierzętom domowym nie wolno przebywać w pobliżu urządzenia z otworzonymi drzwiami.
- Dzieciom nie wolno zajmować się czyszczeniem ani konserwacją urządzenia bez odpowiedniego nadzoru.

### 1.2 Ogólne zasady bezpieczeństwa

- Urządzenie jest przeznaczone do użytku w gospodarstwie domowym oraz do podobnych zastosowań, w takich miejscach, jak:
  - gospodarstwa rolne, kuchnie dla pracowników w sklepach, biurach oraz innych miejscach dla pracowników;

- do obsługi przez klientów w hotelach, motelach, obiektach noclegowych i innych obiektach mieszkalnych.
- Nie zmieniać parametrów technicznych urządzenia.
- Robocze ciśnienie wody (minimalne i maksymalne) musi mieścić się w granicach 0.5 (0.05) / 8 (0.8) barów (MPa).
- Maksymalna liczba kompletów wynosi 13 .
- Jeśli przewód zasilający jest uszkodzony, ze względów bezpieczeństwa musi go wymienić producent, autoryzowane centrum serwisowe lub inna wykwalifikowana osoba.
- Noże oraz inne ostre sztucze należy wkładać do kosza na sztucze ostrzami skierowanymi w dół lub poziomo.
- Nie pozostawiać otwartych drzwi urządzenia bez nadzoru, aby nie dopuścić do potknięcia się o drzwi.
- Przed przystąpieniem do konserwacji należy wyłączyć urządzenie i wyjąć wtyczkę przewodu zasilającego z gniazda.
- Nie wolno czyścić urządzenia wodą pod ciśnieniem ani parą wodną.
- Wykładzina podłogowa nie może zasłaniać otworów wentylacyjnych w podstawie (jeśli dotyczy).
- Urządzenie należy podłączyć do instalacji wodociągowej za pomocą nowego zestawu węży dostarczonych w komplecie z urządzeniem. Nie wolno używać starego zestawu węży.

## 2. WSKAZÓWKI DOTYCZĄCE BEZPIECZEŃSTWA

### 2.1 Instalacja

- Usunąć wszystkie elementy opakowania.
- Nie instalować ani nie używać uszkodzonego urządzenia.
- Nie instalować ani nie używać urządzenia w miejscach, w których panuje temperatura poniżej 0°C.
- Należy postępować zgodnie z instrukcją instalacji dołączoną do urządzenia.

## 2.2 Podłączenie do sieci elektrycznej



### OSTRZEŻENIE!

Występuje zagrożenie pożarem i porażeniem prądem elektrycznym.

- Urządzenie musi być uziemione.
- Należy upewnić się, że informacje o podłączeniu elektrycznym podane na tabliczce znamionowej są zgodne z parametrami instalacji zasilającej. W przeciwnym razie należy skontaktować się z elektrykiem.
- Należy używać wyłącznie prawidłowo zamontowanego gniazda elektrycznego z uziemieniem.
- Nie stosować rozgałęźników ani przedłużaczy.
- Należy zwrócić uwagę, aby nie uszkodzić wtyczki ani przewodu zasilającego. Wymiany przewodu zasilającego można dokonać wyłącznie w naszym autoryzowanym centrum serwisowym.
- Podłączyć wtyczkę do gniazda elektrycznego dopiero po zakończeniu instalacji. Należy zadbać o to, aby w zainstalowanym urządzeniu wtyczka przewodu zasilającego była łatwo dostępna.
- Odłączając urządzenie, nie ciągnąć za przewód zasilający. Należy zawsze ciągnąć za wtyczkę sieciową.
- Urządzenie spełnia wymogi dyrektyw EWG.
- Dotyczy tylko Wielkiej Brytanii i Irlandii. Urządzenie wyposażono we wtyczkę zasilającą z bezpiecznikiem 13 A. Jeśli zachodzi konieczność wymiany bezpiecznika we wtyczce zasilającej, należy użyć bezpiecznika: 13 amp ASTA (BS 1362).

## 2.3 Podłączenie do sieci wodociągowej

- Uważać, aby nie uszkodzić węży wodnych.
- Przed podłączeniem urządzenia do nowej instalacji wodociągowej lub instalacji, z której nie korzystano przez dłuższy czas lub która była naprawiana lub do której podłączono nowe urządzenia (liczniki wody itp.),

należy umożliwić wypływ wody, aż będzie ona czysta.

- Podczas pierwszego użycia urządzenia i bezpośrednio po nim należy sprawdzić, czy nie ma widocznych wycieków wody.
- Waż dopływowy wyposażono w zawór bezpieczeństwa i ścianki z wewnętrznym przewodem zasilającym.

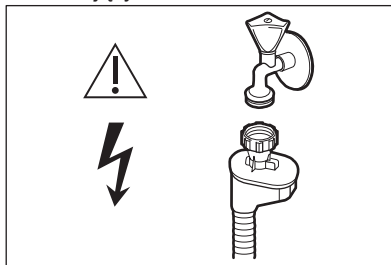

### OSTRZEŻENIE!

Niebezpieczne napięcie.

- W razie uszkodzenia węża dopływowego należy natychmiast zamknąć zawór wody i wyjąć wtyczkę z gniazda elektrycznego. Należy skontaktować się z autoryzowanym centrum serwisowym w celu wymiany węża dopływowego.

## 2.4 Przeznaczenie

- Nie siadać ani nie stawać na otwartych drzwiach urządzenia.
- Detergenty do zmywarki są niebezpieczne. Należy przestrzegać instrukcji bezpieczeństwa podanych na opakowaniu detergentu.
- Nie pić wody z urządzenia ani nie wykorzystywać jej do zabawy.
- Nie wyjmować naczyń z urządzenia przed zakończeniem programu. Na naczyniach może znajdować się detergent.
- Po otwarciu drzwi w czasie pracy urządzenia może dojść do uwolnienia gorącej pary.
- Nie umieszczać w urządzeniu, na nim ani w jego pobliżu łatwopalnych substancji ani przedmiotów nasączonych łatwopalnymi substancjami.

## 2.5 Utylizacja



### OSTRZEŻENIE!

Występuje zagrożenie odniesieniem obrażeń ciała lub uduszeniem.

- Odłączyć urządzenie od źródła zasilania.
- Odciąć i wyrzucić przewód zasilający.
- Wymontować zatrzask drzwi, aby uniemożliwić zamknięcie się dzieci lub zwierząt w urządzeniu.

## 3. OPIS URZĄDZENIA

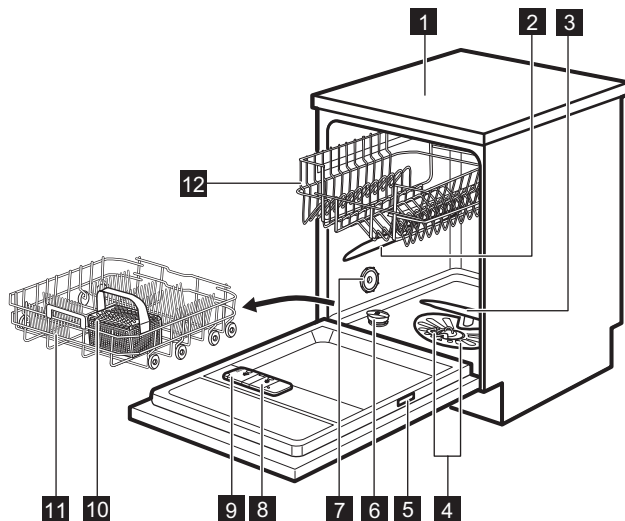

**1** Błat roboczy

**2** Górne ramię spryskujące

**3** Dolne ramię spryskujące

**4** Filtry

**5** Tabliczka znamionowa

**6** Zbiornik soli

**7** Otwór wentylacyjny

**8** Dozownik płynu nablyszczającego

**9** Dozownik detergentu

**10** Kosz na sztućce

**11** Dolny kosz

**12** Górny kosz

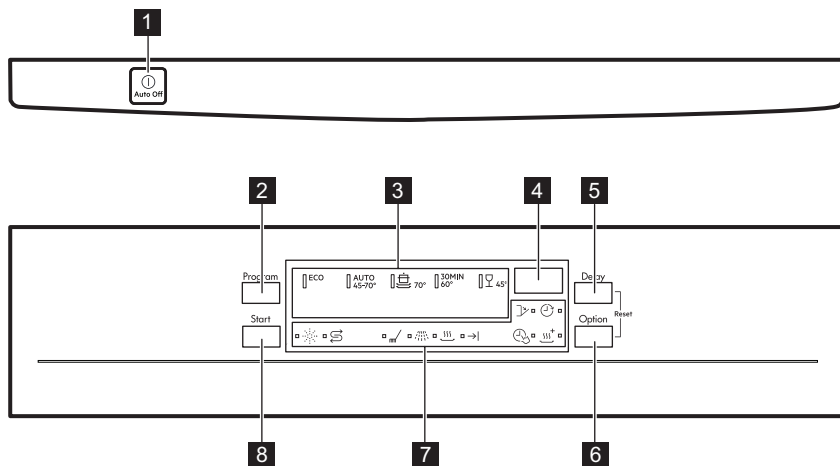

## 4. PANEL STEROWANIA





- |                                  |                                 |
|----------------------------------|---------------------------------|
| <b>1</b> Przycisk wł./wył.       | <b>6</b> Przycisk <b>Option</b> |
| <b>2</b> Przycisk <b>Program</b> | <b>7</b> Wskaźniki              |
| <b>3</b> Wskaźniki programów     | <b>8</b> Przycisk <b>Start</b>  |
| <b>4</b> Wyświetlacz             |                                 |
| <b>5</b> Przycisk <b>Delay</b>   |                                 |

### 4.1 Wskaźniki

Wskaźnik	Opis
	Faza zmywania. Włącza się podczas fazy zmywania.
	Faza płukania. Włącza się podczas fazy płukania.
	Faza suszenia. Włącza się podczas fazy suszenia.
	Wskaźnik zakończenia programu.
	Wskaźnik funkcji TimeSaver.
	Wskaźnik funkcji XtraDry.
	Wskaźnik płynu nabłyszczającego. W trakcie programu wskaźnik ten jest zawsze wyłączony.
	Wskaźnik soli. W trakcie programu wskaźnik ten jest zawsze wyłączony.

Wskaźnik	Opis
	Wskaźnik funkcji Delay.
	Wskaźnik drzwi. Włącza się po otwarciu lub nieprawidłowym zamknięciu drzwi.

## 5. PROGRAMY

Program	Stopień zabrudzenia Rodzaj załadunku	Fazy programu	Opcje
<b>ECO</b> <sup>1)</sup>	<ul style="list-style-type: none"> <li>Średnie</li> <li>Naczynia stołowe i sztućce</li> </ul>	<ul style="list-style-type: none"> <li>Zmywanie wstępne</li> <li>Zmywanie 50°C</li> <li>Płukanie</li> <li>Suszenie</li> </ul>	<ul style="list-style-type: none"> <li>TimeSaver</li> <li>XtraDry</li> </ul>
<b>AUTO</b> <sup>2)</sup>	<ul style="list-style-type: none"> <li>Dowolne</li> <li>Naczynia stołowe, sztućce, garnki i patelnie</li> </ul>	<ul style="list-style-type: none"> <li>Zmywanie wstępne</li> <li>Zmywanie od 45°C do 70°C</li> <li>Płukanie</li> <li>Suszenie</li> </ul>	<ul style="list-style-type: none"> <li>XtraDry</li> </ul>
	<ul style="list-style-type: none"> <li>Duże</li> <li>Naczynia stołowe, sztućce, garnki i patelnie</li> </ul>	<ul style="list-style-type: none"> <li>Zmywanie wstępne</li> <li>Zmywanie 70°C</li> <li>Płukanie</li> <li>Suszenie</li> </ul>	<ul style="list-style-type: none"> <li>TimeSaver</li> <li>XtraDry</li> </ul>
<b>30MIN</b> <sup>3)</sup>	<ul style="list-style-type: none"> <li>Świeże</li> <li>Naczynia stołowe i sztućce</li> </ul>	<ul style="list-style-type: none"> <li>Zmywanie 60°C lub 65°C</li> <li>Płukanie</li> </ul>	<ul style="list-style-type: none"> <li>XtraDry</li> </ul>
	<ul style="list-style-type: none"> <li>Średnie lub lekkie</li> <li>Delikatne naczynia i szkło</li> </ul>	<ul style="list-style-type: none"> <li>Zmywanie 45°C</li> <li>Płukanie</li> <li>Suszenie</li> </ul>	<ul style="list-style-type: none"> <li>XtraDry</li> </ul>

<sup>1)</sup> W tym programie uzyskuje się największą efektywność zużycia wody i energii elektrycznej podczas zmywania średnio zabrudzonych naczyń i sztućców. (Jest to standardowy program dla ośrodków przeprowadzających testy).



<sup>2)</sup> Urządzenie rozpoznaje stopień zabrudzenia oraz ilość naczyń znajdujących się w koszach. Automatycznie reguluje temperaturę i ilość wody, a także zużycie energii oraz czas trwania programu.

<sup>3)</sup> Program ten umożliwia zmywanie świeżo zabrudzonych naczyń. Program pozwala w krótkim czasie uzyskać dobre efekty zmywania.

### 5.1 Parametry eksploatacyjne

Program <sup>1)</sup>	Zużycie wody (l)	Zużycie energii (kWh)	Czas trwania (min)
<b>ECO</b>	9.9	0.832	240



Program 1)	Zużycie wody (l)	Zużycie energii (kWh)	Czas trwania (min)
<b>AUTO</b>	7 - 12	0.7 - 1.5	45 - 160
	13 - 15	1.4 - 1.6	140 - 160
<b>30MIN</b>	9	0.8	30
	13 - 14	0.9 - 1.1	70 - 85

1) Parametry eksploatacyjne mogą ulec zmianie w zależności od ciśnienia i temperatury wody, zmian w napięciu zasilania, użytych opcji oraz ilości naczyń.

## 5.2 Informacje dla ośrodków przeprowadzających testy

Aby uzyskać więcej informacji na temat wyników testu, należy wysłać wiadomość e-mail na adres:

[info.test@dishwasher-production.com](mailto:info.test@dishwasher-production.com)

Należy zapisać numer produktu (PNC) podany na tabliczce znamionowej.

# 6. USTAWIENIA

## 6.1 Tryb wyboru programów i tryb użytkownika

Gdy urządzenie znajduje się w trybie wyboru programów, można ustawić program i przejść do trybu użytkownika.

**W trybie użytkownika można zmienić następujące ustawienia:**

- Poziom zmiękczenia wody odpowiednio do twardości wody.
- Włączenie lub wyłączenie sygnalizacji konieczności uzupełnienia płynu nabyliczającego.
- Włączenie lub wyłączenie AirDry.

**Ustawienia te zostaną zapisane do czasu ich ponownej zmiany.**

## Ustawianie trybu wyboru programów

Urządzenie jest w trybie wyboru programów, gdy wskaźnik programu

**ECO** miga, a na wyświetlaczu widoczny jest czas trwania programu.

Po włączeniu urządzenia znajduje się ono zwykle w trybie wyboru programów.

Jeśli jednak tak się nie stanie, tryb wyboru programów można ustawić w następujący sposób:

Nacisnąć jednocześnie i przytrzymać przyciski **Delay** i **Option**, aż urządzenie znajdzie się w trybie wyboru programów.

## 6.2 Zmiękczenie wody

Zmiękczaczu usuwa z wody substancje mineralne, które mogą mieć negatywny wpływ na efekty zmywania lub na pracę urządzenia.

Im wyższa zawartość substancji mineralnych, tym twardsza jest woda. Twardość wody jest mierzona w równoważnych skalach.

Zmiękczenie należy dostosować do stopnia twardości wody doprowadzonej do urządzenia. W lokalnym zakładzie wodociągowym można uzyskać informację na temat twardości wody. Istotne jest ustawienie właściwego poziomu zmiękczenia wody, aby zapewnić dobre efekty zmywania.

## Twardość wody

Stopnie niemieckie (°dH)	Stopnie francuskie (°fH)	mmol/l	Stopnie Clarka	Poziom zmiękczenia wody
47 - 50	84 - 90	8.4 - 9.0	58 - 63	10
43 - 46	76 - 83	7.6 - 8.3	53 - 57	9
37 - 42	65 - 75	6.5 - 7.5	46 - 52	8
29 - 36	51 - 64	5.1 - 6.4	36 - 45	7
23 - 28	40 - 50	4.0 - 5.0	28 - 35	6
19 - 22	33 - 39	3.3 - 3.9	23 - 27	5 1)
15 - 18	26 - 32	2.6 - 3.2	18 - 22	4
11 - 14	19 - 25	1.9 - 2.5	13 - 17	3
4 - 10	7 - 18	0.7 - 1.8	5 - 12	2
<4	<7	<0.7	< 5	1 2)

1) Ustawienie fabryczne.

2) Przy tym poziomie nie stosować soli.



**Stosując standardowy detergent lub tabletki wieloskładnikowe (zawierające lub niezawierające sól) należy ustawić prawidłową twardość wody, aby wskaźnik poziomu soli był włączony.**



Tabletki wieloskładnikowe zawierające sól nie są wystarczające skuteczne, aby zmiękczyć twardą wodę.

## Ustawianie poziomu zmiękczenia wody

Urządzenie musi być w trybie wyboru programów.

- Aby uruchomić tryb użytkownika, nacisnąć jednocześnie i przytrzymać przyciski **Delay** i **Option**, aż wskaźniki **ECO**, **AUTO** i  zaczną migać, a wyświetlacz będzie pusty.
- Nacisnąć **Program**.
  - Wskaźniki **AUTO** i  wyłączą się.
  - Wskaźnik **ECO** będzie nadal migał.

- Na wyświetlaczu pojawi się aktualne ustawienie: np.  $5 \text{ } \overset{\text{L}}{\text{L}}$  = poziom 5.

- Nacisnąć kilkakrotnie **Program**, aby zmienić ustawienie.
- Nacisnąć przycisk wł./wył., aby potwierdzić ustawienie.

## 6.3 Dozownik płynu nabłyszczającego

Płyn nabłyszczający umożliwia wysuszenie naczyń bez smug i plam.

Płyn nabłyszczający jest uwalniany automatycznie w fazie gorącego płukania.

### Powiadomienie o konieczności uzupełnienia płynu nabłyszczającego

Płyn nabłyszczający umożliwia wysuszenie naczyń bez smug i plam.

Płyn nabłyszczający jest uwalniany automatycznie w fazie gorącego płukania.



Gdy komora na płyn nabłyszczający jest pusta, włącza się wskaźnik płynu

nabliyszczającego, informując o konieczności uzupełnienia płynu. Jeśli przy stosowaniu tabletek wieloskładnikowych ze środkiem nabliyszczającym efekty suszenia są zadowalające, można wyłączyć funkcję powiadomienia o konieczności uzupełnienia płynu nabliyszczającego. Zaleca się jednak stałe stosowanie płynu nabliyszczającego w celu zapewnienia najlepszych efektów suszenia.

Stosując standardowe tabletki wieloskładnikowe bez środka nabliyszczającego należy włączyć funkcję powiadomienia, aby wskaźnik sygnalizujący konieczność uzupełnienia płynu pozostał aktywny.

## Wyłączanie sygnalizacji konieczności uzupełnienia płynu nabliyszczającego

Urządzenie musi być w trybie wyboru programów.

1. Aby uruchomić tryb użytkownika, należy nacisnąć jednocześnie i przytrzymać przyciski **Delay** i **Option**, aż zaczną migać wskaźniki **ECO**, **AUTO** i , a wyświetlacz będzie pusty.
2. Nacisnąć **Start**.
  - Wskaźniki **ECO** i  zgasną.
  - Wskaźnik **AUTO** będzie nadal migał.
  - Na wyświetlaczu pojawi się aktualne ustawienie.
    - $1 \text{ d}$  = sygnalizacja konieczności uzupełnienia płynu nabliyszczającego włączona.
    - $0 \text{ d}$  = sygnalizacja konieczności uzupełnienia płynu nabliyszczającego wyłączona.
3. Nacisnąć **Start**, aby zmienić ustawienie.
4. Nacisnąć przycisk wł./wyt., aby potwierdzić ustawienie.

## 6.4 AirDry

Opcja AirDry zapewnia lepsze efekty suszenia przy mniejszym zużyciu energii.

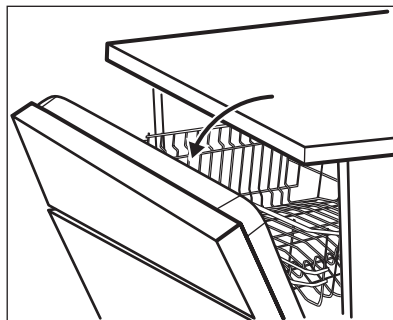

W trakcie fazy suszenia urządzenie otwiera drzwi. Drzwi pozostają otwarte.



### UWAGA!



Nie należy zamykać drzwi urządzenia w ciągu 2 minut od ich automatycznego otworzenia. Może to spowodować uszkodzenie urządzenia.

AirDry włącza się automatycznie we wszystkich programach z wyjątkiem  i **PLATE WARMER** (jeśli występują).

Aby poprawić skuteczność suszenia, należy skorzystać z opcji XtraDry lub włączyć opcję AirDry.

## Wyłączanie opcji AirDry

Urządzenie musi być w trybie wyboru programów.

1. Aby uruchomić tryb użytkownika, należy nacisnąć jednocześnie i przytrzymać przyciski **Delay** i **Option**, aż zaczną migać wskaźniki **ECO**, **AUTO** i , a wyświetlacz będzie pusty.
2. Nacisnąć **Delay**.
  - Wskaźniki **ECO** i **AUTO** zgasną.
  - Wskaźnik  będzie nadal migał.
  - Na wyświetlaczu pojawi się aktualne ustawienie:  $1 \text{ d}$  = funkcja AirDry włączona.

3. Nacisnąć **Delay**, aby zmienić ustawienie:  = funkcja AirDry wyłączona.

4. Nacisnąć przycisk wł./wyl., aby potwierdzić ustawienie.

## 7. OPCJE

 Żądane opcje należy zawsze włączać przed uruchomieniem programu. Opcji nie można włączać ani wyłączać w trakcie programu.

 Nie wszystkie opcje są ze sobą zgodne. Po wybraniu niezgodnych ze sobą opcji urządzenie automatycznie wyłączy jedną lub większą liczbę opcji. Tylko wskaźniki aktywnych opcji pozostaną wówczas włączone.

### 7.1 XtraDry

Tę opcję należy włączyć, aby poprawić wydajność suszenia. Użycie tej opcji może wpłynąć na czas trwania niektórych programów, zużycie wody oraz temperaturę ostatniego płukania.

Opcja XtraDry jest stała dla wszystkich programów z wyjątkiem **ECO** i nie ma potrzeby włączać jej na początku każdego cyklu.

Dla innych programów opcja XtraDry jest stale włączona i automatycznie stosowana w kolejnych cyklach. Konfigurację tę można w dowolnej chwili zmienić.

Włączenie opcji XtraDry powoduje wyłączenie TimeSaver i na odwrót.

### Włączanie opcji XtraDry

Nacisnąć **Option**, aż zaświeci się wskaźnik .

Jeśli opcja nie jest dostępna w danym programie, jej wskaźnik nie zapala się lub miga przez kilka sekund, a następnie gaśnie.

Wyświetlacz wyświetli aktualny czas trwania programu.

### 7.2 TimeSaver

Ta opcja powoduje zwiększenie ciśnienia oraz temperatury wody. Fazy zmywania i suszenia zostają skrócone.

Całkowity czas trwania programu skraca się o około 50%.

Efekty zmywania są takie same jak dla programu o standardowym czasie trwania. Jedynie skuteczność suszenia może być niższa.

### Włączanie opcji TimeSaver

Nacisnąć **Option**, aż włączy się wskaźnik .

Jeśli opcja nie jest dostępna w danym programie, jej wskaźnik nie zaświeca się lub miga przez kilka sekund, a następnie gaśnie.

Wyświetlacz wyświetli zaktualizowany czas trwania programu.

## 8. PRZED PIERWSZYM UŻYCIEM

1. **Sprawdzić, czy bieżący poziom zmiękczenia wody odpowiada twardości wody doprowadzanej do urządzenia. Jeśli nie, dostosować poziom zmiękczenia wody.**
2. Napęlnić zbiornik soli.
3. Napęlnić dozownik płynu nablyszczającego.
4. Otworzyć zawór wody.

5. Uruchomić program, aby usunąć wszelkie pozostałości poprodukcyjne mogące wciąż znajdować się w urządzeniu. Nie należy stosować detergentu ani umieszczać naczyń w koszach.

Po uruchomieniu programu urządzenie zaczyna doprowadzać żywicę do

zmiękczača wody – może to potrwać do 5 minut. Może wydawać się, że urządzenie nie pracuje. Program rozpoczyna się dopiero po zakończeniu tego procesu. Proces ten jest powtarzany co pewien czas.

## 8.1 Zbiornik soli



### UWAGA!

Stosować wyłącznie sól przeznaczoną do zmywarek.

Sól jest używana do aktywowania żywicy w zmiękczaču wody oraz zapewnia dobre rezultaty zmywania podczas codziennej eksploatacji.

### Napełnianie zbiornika soli

1. Obrócić pokrywę zbiornika soli przeciwnie do ruchu wskazówek zegara i ją zdjąć.
2. Wlać 1 litr wody do zbiornika soli (tylko za pierwszym razem).
3. Napełnić zbiornik soli solą do zmywarek.



4. Usunąć sól rozsypaną wokół otworu zbiornika soli.

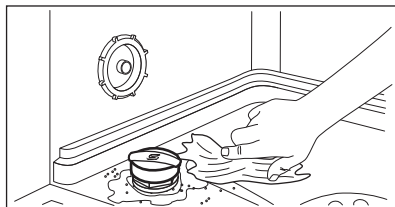

5. Obrócić pokrywę zbiornika soli zgodnie z ruchem wskazówek zegara, aby zamknąć zbiornik soli.



### UWAGA!

Podczas napełniania zbiornika soli może się z niego wydostawać woda i sól. Dlatego po napełnieniu zbiornika soli należy niezwłocznie uruchomić program zmywania, aby zapobiec korozji.

## 8.2 Napełnianie dozownika płynu nablyszczającego

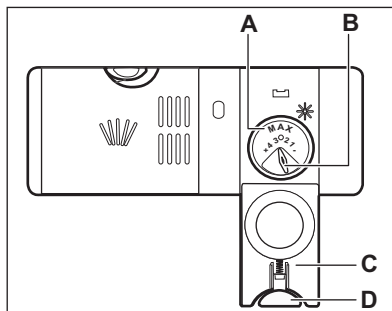
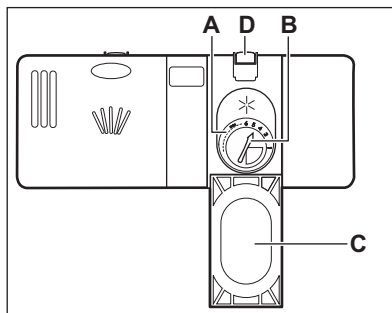

### UWAGA!

Należy stosować wyłącznie płyn nablyszczający przeznaczony do zmywarek.

1. Nacisnąć przycisk zwalniający (D), aby otworzyć pokrywę (C).
2. Wlać płyn nablyszczający do dozownika (A), aż osiągnie poziom napełnienia „max”.
3. Rozlany płyn nablyszczający należy zetrzeć za pomocą chłonnej szmatki, aby zapobiec powstaniu zbyt dużej ilości piany.

4. Zamknąć pokrywę. Upewnić się, że przycisk zwalniający jest odpowiednio zablokowany.

**i** Dozowanie płynu nabyliczającego można wyregulować za pomocą pokrętki (B) między pozycją 1 (najmniejsza ilość) a pozycją 4 lub 6 (największa ilość).

## 9. CODZIENNA EKSPLOATACJA

1. Odkręcić zawór wody.
2. Nacisnąć przycisk wł./wyl., aby włączyć urządzenie.

Upewnić się, że urządzenie jest w trybie wyboru programu.

- Jeśli świeci się wskaźnik soli, napełnić zbiornik soli.
  - Jeśli świeci się wskaźnik płynu nabyliczającego, napełnić dozownik płynu nabyliczającego.
3. Załadować kosze.
  4. Dodać detergent.
  5. Ustawić i uruchomić odpowiedni program dla określonego rodzaju naczyń i poziomu zabrudzenia.

### 9.1 Stosowanie detergentu

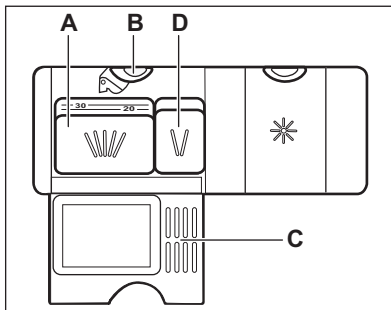
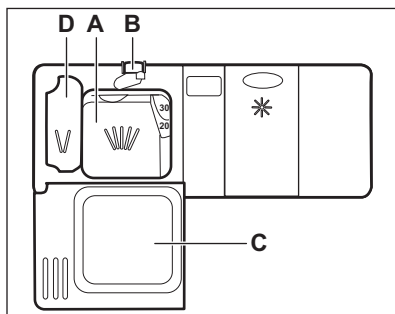

**!** **UWAGA!**  
Stosować wyłącznie detergent przeznaczony do zmywarek.

1. Nacisnąć przycisk zwalniający (B), aby otworzyć pokrywę (C).
2. Umieścić detergent, w postaci proszku lub tabletki, w przegródce (A).
3. Jeżeli wybrano program obejmujący zmywanie wstępne, należy umieścić niewielką ilość detergentu w przegródce (D).
4. Zamknąć pokrywę. Upewnić się, że przycisk zwalniający jest odpowiednio zablokowany.

### 9.2 Ustawianie i uruchamianie programu

#### Funkcja Auto Off

Funkcja ta służy do zmniejszenia zużycia energii elektrycznej przez automatyczne wyłączenie urządzenia, gdy nie jest ono używane.

Funkcja uruchamia się:

- Po upływie 5 minut od zakończenia programu.

- Po upływie 5 minut, jeśli nie uruchomiono programu.

## Uruchamianie programu

1. Nacisnąć przycisk wł./wyl., aby włączyć urządzenie. Upewnić się, że urządzenie jest w trybie wyboru programu, a drzwi są zamknięte.
2. Nacisnąć kilkakrotnie **Program**, aż włączy się wskaźnik wybranego programu.

Wyświetlacz wyświetli czas trwania programu.

3. Ustawić odpowiednie opcje.
4. Nacisnąć **Start**, aby uruchomić program.
  - Włączy się wskaźnik bieżącej fazy programu.
  - Czas trwania programu będzie odliczany skokowo co 1 minutę.

## Uruchamianie programu z opóźnieniem

1. Ustawić program.
2. Nacisnąć kilkakrotnie **Delay**, aż na wyświetlaczu pojawi się żądany czas opóźnienia (od 1 do 24 godzin).
3. Nacisnąć **Start**, aby rozpocząć odliczanie czasu.
  - Włączy się wskaźnik opóźnienia, sygnalizując początek odliczania.
  - Czas będzie odliczany co 1 godzinę. Tylko podczas ostatniej godziny czas będzie zmniejszał się skokowo co 1 minutę.

Po zakończeniu odliczania czasu program uruchomi się automatycznie i włączy się wskaźnik bieżącej fazy programu. Wskaźnik opóźnienia rozpoczęcia programu wyłączy się.

## Otwieranie drzwi podczas pracy urządzenia

Otworzenie drzwi podczas trwania programu powoduje zatrzymanie urządzenia. Może mieć to wpływ na zużycie energii i czas trwania programu. Po zamknięciu drzwi urządzenie będzie kontynuować pracę od momentu jej przerwania.



Po otwarciu drzwi na dłużej niż 30 sekund podczas fazy suszenia bieżący program zostanie zakończony. Nie dotyczy to otworzenia drzwi przez funkcję AirDry.



Nie należy zamykać drzwi w ciągu 2 minut od automatycznego otworzenia drzwi przez funkcję AirDry, ponieważ urządzenie może się uszkodzić. Jeśli następnie użytkownik zamknie drzwi w ciągu kolejnych 3 minut, bieżący program zakończy się.

## Anulowanie opóźnienia rozpoczęcia programu w trakcie odliczania

Po anulowaniu opóźnienia rozpoczęcia programu należy ponownie ustawić program.

Nacisnąć jednocześnie **Delay** i **Option**, aż urządzenie znajdzie się w trybie wyboru programów.

## Anulowanie programu

Nacisnąć jednocześnie i przytrzymać przyciski **Delay** i **Option**, aż urządzenie znajdzie się w trybie wyboru programów. Przed uruchomieniem nowego programu należy upewnić się, że w dozowniku znajduje się detergent.

## Zakończenie programu

Wszystkie przyciski są nieaktywne z wyjątkiem przycisku wł./wyl.

1. Nacisnąć przycisk wł./wyl. lub poczekać, aż funkcja Auto Off automatycznie wyłączy urządzenie. Po otwarciu drzwi przed uruchomieniem funkcji Auto Off urządzenie wyłącza się automatycznie.
2. Zakręcić zawór wody.

## 10. WSKAZÓWKI I PORADY

### 10.1 Informacje ogólne

Stosowanie się do poniższych wskazówek pomoże zapewnić optymalne efekty prania i suszenia podczas codziennej eksploatacji oraz przyczyni się do ochrony środowiska.

- Większe resztki żywności z naczyń należy wyrzucić do kosza.
- Nie opłukiwać naczyń ręcznie. W razie potrzeby użyć programu zmywania wstępnego (jeśli jest dostępny) lub wybrać program z fazą zmywania wstępnego.
- Należy zawsze wykorzystywać całą pojemność koszy.
- Podczas ładowania urządzenia sprawdzić, czy woda wydostająca się z dysz ramion spryskujących ma swobodny dostęp do naczyń. Upewnić się, że przedmioty nie stykają się ze sobą ani się zasłaniają.
- Możliwe jest używanie osobno detergentu, płynu nabłyszczającego i soli do zmywarek lub używanie tabletek wieloskładnikowych (np. typu „3 w 1”, „4 w 1”, „Wszystko w jednym”). Przestrzegać informacji podanych na opakowaniu.
- Ustawić odpowiedni program dla określonego rodzaju naczyń i poziomu zabrudzenia. W programie ECO uzyskuje się największą efektywność zużycia wody i energii elektrycznej podczas zmywania średnio zabrudzonych naczyń i sztućców.

### 10.2 Stosowanie soli, płynu nabłyszczającego i detergentu

- Należy stosować wyłącznie sól, płyn nabłyszczający i detergent do zmywarek. Inne produkty mogą uszkodzić urządzenie.
- Aby zapewnić optymalne efekty zmywania i suszenia, do twardej i bardzo twardej wody zaleca się stosowanie zwykłego detergentu do zmywarek (proszku, żelu lub tabletek

bez dodatkowych składników), płynu nabłyszczającego i soli.

- Co najmniej raz w miesiącu należy uruchomić urządzenie z umieszczonym w środku specjalnym środkiem czyszczącym.
- Tabletki z detergentem nie rozpuszczają się całkowicie w trakcie krótkich programów. Zaleca się stosowanie tabletek przy długich programach, aby zapobiec osadzeniu się detergentu na naczyniach.
- Nie używać większej ilości detergentu niż zalecana. Postępować zgodnie ze wskazówkami podanymi na opakowaniu detergentu.

### 10.3 Postępowanie po zaprzestaniu korzystania z tabletek wieloskładnikowych

Przed rozpoczęciem stosowania oddzielnie dozowanego detergentu, soli i płynu nabłyszczającego należy wykonać poniższą procedurę.

1. Ustawić najwyższy poziom zmiękczenia wody.
2. Upewnić się, że zbiornik soli oraz dozownik płynu nabłyszczającego są pełne.
3. Uruchomić najkrótszy program z fazą płukania. Nie dodawać detergentu ani nie umieszczać naczyń w koszach.
4. Po zakończeniu programu ustawić stopień zmiękczenia wody odpowiednio do twardości wody doprowadzanej do urządzenia.
5. Wyregulować dozowanie płynu nabłyszczającego.
6. Włączyć funkcję powiadomienia o konieczności uzupełnienia płynu nabłyszczającego.

### 10.4 Ładowanie koszy

- W urządzeniu należy zmywać przedmioty, które są przystosowane do zmywania w zmywarkach.



- Nie wkładać do urządzenia elementów wykonanych z drewna, rogu, aluminium, cynołowiu i miedzi.
  - Nie wkładać do urządzenia przedmiotów, które mogą pochłaniać wodę (gąbki, ściereczki).
  - Usunąć z naczyń resztki jedzenia.
  - Namoczyć przypalone resztki potraw.
  - Wklęsłe naczynia (kubki, szklanki i miski) układać otworami w dół.
  - Upewnić się, że naczynia i sztućce nie przylegają do siebie. Wymieszać łyżki z innymi sztućcami.
  - Upewnić się, że szklanki nie stykają się ze sobą.
  - Małe elementy umieścić w koszu na sztućce.
  - Lekkie elementy umieścić w górnym koszu. Upewnić się, że naczynia się nie przemieszczają.
  - Przed uruchomieniem programu upewnić się, że ramię spryskujące może swobodnie się obracać.
- pokrywa zbiornika soli nie jest poluzowana;
  - ramiona spryskujące są drożne;
  - w zmywarce znajduje się sól do zmywarek i płyn nablyszczający (chyba że stosowane są wieloskładnikowe tabletki z detergentem);
  - ułożenie naczyń i przyborów kuchennych w koszach jest prawidłowe;
  - program jest odpowiedni dla danego rodzaju załadunku i stopnia zabrudzenia;
  - użyto prawidłową ilość detergentu.

## 10.6 Opróżnianie koszy

1. Przed wyjęciem naczyń ze zmywarki poczekać, aż wystygną. Gorące naczynia łatwo ulegają uszkodzeniu.
2. Najpierw wyjmować naczynia z dolnego kosza, a potem z górnego.



Po zakończeniu programu po bokach oraz na drzwiach urządzenia może wciąż znajdować się woda.

## 10.5 Przed rozpoczęciem programu

Upewnić się, że:

- filtry są czyste i prawidłowo założone;

# 11. KONSERWACJA I CZYSZCZENIE



### OSTRZEŻENIE!

Przed przystąpieniem do konserwacji należy wyłączyć urządzenie i wyjąć wtyczkę przewodu zasilającego z gniazda elektrycznego.



Brudne filtry i zapchane ramiona spryskujące pogarszają efekt zmywania. Należy je regularnie sprawdzać i w razie potrzeby wyczyścić.

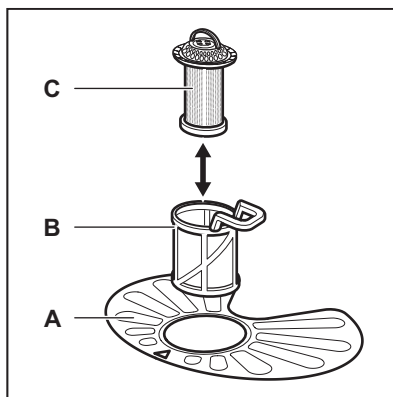

## 11.1 Czyszczenie filtrów

System filtrów składa się z 3 części.

1. Obrócić filtr (B) przeciwnie do ruchu wskazówek zegara i go wyjąć.

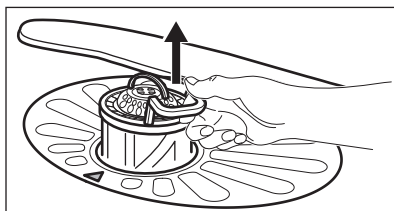
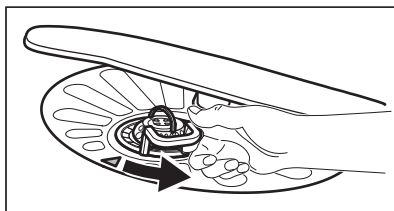

2. Wyjąć filtr (C) z filtra (B).
3. Wyjąć filtr płaski (A).

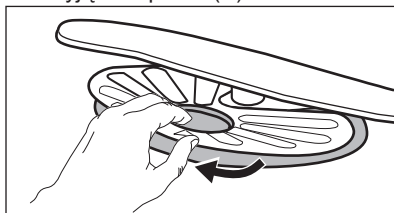

4. Umyć filtry.

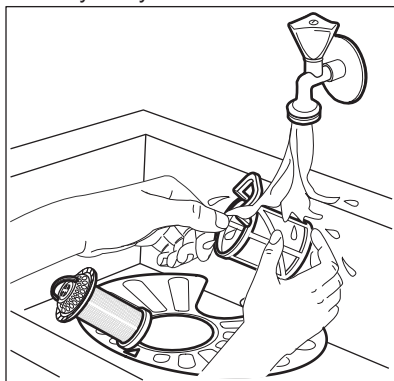

5. Upewnić się, że wokół krawędzi osadnika nie znajdują się resztki żywności ani zanieczyszczenia.
6. Włożyć na miejsce filtr (A). Upewnić się, że jest prawidłowo umieszczony pod 2 prowadnicami.

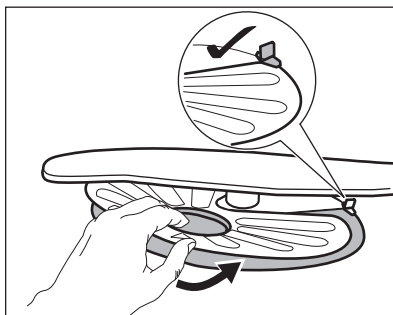

7. Włożyć filtry (B) i (C).
8. Włożyć filtr (B) do filtra płaskiego (A). Obrócić zgodnie z ruchem wskazówek zegara, aż się zablokuje.

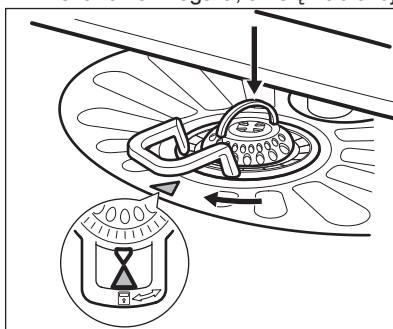

### UWAGA!

Nieprawidłowe umiejscowienie filtrów może skutkować niezadowalającymi efektami zmywania i uszkodzeniem urządzenia.

## 11.2 Czyszczenie ramion spryskujących

Nie wolno wyjmować ramion spryskujących. Jeżeli otwory w ramionach spryskujących są zatkane, zabrudzenia należy usunąć za pomocą cienkiego, spiczastego przedmiotu.

## 11.3 Czyszczenie obudowy

- Czyścić urządzenie za pomocą wilgotnej szmatki.
- Używać wyłącznie neutralnych detergentów.
- Nie używać produktów ściernych, myjek do szorowania ani rozpuszczalników.

## 11.4 Czyszczenie wnętrza

- Urządzenie, w tym gumową uszczelkę drzwi, należy czyścić miękką wilgotną szmatką.
- Częste korzystanie z krótkich programów może powodować osadzanie się tłuszczu i kamienia wewnątrz urządzenia. Aby temu zapobiec, zaleca się korzystanie z długich programów co najmniej 2 razy w miesiącu.
- Aby zapewnić optymalną pracę urządzenia, zaleca się stosowanie raz w miesiącu specjalnego środka czyszczącego do zmywarek. Należy ściśle przestrzegać wskazówek umieszczonych na opakowaniu produktu.

## 12. ROZWIĄZYWANIE PROBLEMÓW

Jeśli urządzenie nie daje się uruchomić lub przestaje działać podczas pracy. Przed skontaktowaniem się z autoryzowanym centrum serwisowym należy sprawdzić, czy problem można rozwiązać samodzielnie, korzystając z informacji zawartych w tabeli.



### OSTRZEŻENIE!

Nieprawidłowo wykonana naprawa może narazić użytkownika na poważne niebezpieczeństwo. Wszystkie naprawy powinny wykonywać odpowiednio wykwalifikowane osoby.

**Przy niektórych usterkach na wyświetlaczu pojawia się kod alarmowy.**

**Większość występujących problemów można rozwiązać bez potrzeby kontaktowania się z autoryzowanym centrum serwisowym.**

Problem i kod alarmowy	Możliwa przyczyna i rozwiązanie
Urządzenie nie włącza się.	<ul style="list-style-type: none"> <li>• Upewnić się, że wtyczkę przewodu zasilającego włożono do gniazdka.</li> <li>• Upewnić się, że bezpiecznik w skrzynce bezpieczników jest sprawny.</li> </ul>
Program nie uruchamia się.	<ul style="list-style-type: none"> <li>• Upewnić się, że zamknięto drzwi urządzenia.</li> <li>• Nacisnąć <b>Start</b>.</li> <li>• Jeśli wybrano opóźnienie rozpoczęcia programu, należy je anulować lub poczekać do końca odliczania czasu.</li> <li>• W urządzeniu rozpoczął się proces regeneracji zmięczacza wody. Czas trwania tego procesu wynosi około 5 minut.</li> </ul>
Urządzenie nie napędza wodą. Na wyświetlaczu widoczne jest wskazanie <i>10</i> .	<ul style="list-style-type: none"> <li>• Sprawdzić, czy zawór wody jest otwarty.</li> <li>• Upewnić się, że ciśnienie wody nie jest zbyt niskie. W tym celu należy skontaktować się z miejscowym zakładem wodociągowym.</li> <li>• Upewnić się, że zawór wody jest drożny.</li> <li>• Upewnić się, że filtr w węży dopływowym jest drożny.</li> <li>• Upewnić się, że wąż dopływowy nie jest zagięty ani przygnieciony.</li> </ul>

Problem i kod alarmowy	Możliwa przyczyna i rozwiązanie
Urządzenie nie wypompuje wody. Na wyświetlaczu widoczne jest wskazanie <i>20</i> .	<ul style="list-style-type: none"> <li>• Upewnić się, że syfon zlewozmywaka jest drożny.</li> <li>• Upewnić się, że filtr w wężu spustowym jest drożny.</li> <li>• Upewnić się, że system wewnętrznych filtrów jest drożny.</li> <li>• Upewnić się, że wąż spustowy nie jest zagięty ani przygnieciony.</li> </ul>
Włączyło się zabezpieczenie przed zalaniem. Na wyświetlaczu widoczne jest wskazanie <i>30</i> .	<ul style="list-style-type: none"> <li>• Zakręcić zawór wody i skontaktować się z autoryzowanym centrum serwisowym.</li> </ul>
Urządzenie wielokrotnie przerywa i wznawia pracę.	<ul style="list-style-type: none"> <li>• Jest to normalne zjawisko. Zapewnia to optymalne efekty zmywania i oszczędność energii.</li> </ul>
Program trwa zbyt długo.	<ul style="list-style-type: none"> <li>• Wybrać opcję TimeSaver, aby skrócić czas trwania programu.</li> <li>• Jeśli wybrano opcję opóźnienia rozpoczęcia programu, należy ją anulować lub zaczekać do końca odliczania czasu.</li> </ul>
Pozostały czas do zakończenia programu pokazywany na wyświetlaczu wydłuża się i przeskakuje niemal do końca programu.	<ul style="list-style-type: none"> <li>• Nie świadczy to o usterce. Urządzenie działa prawidłowo.</li> </ul>
Niewielki wyciek z drzwi urządzenia.	<ul style="list-style-type: none"> <li>• Urządzenie nie jest dobrze wypoziomowane. Poluzować lub dokręcić regulowane nóżki (jeśli dotyczy).</li> <li>• Drzwi urządzenia nie są wyśrodkowane względem komory. Wyregulować tylną nóżkę (jeśli dotyczy).</li> </ul>
Występują problemy z zamknięciem drzwi urządzenia.	<ul style="list-style-type: none"> <li>• Urządzenie nie jest dobrze wypoziomowane. Poluzować lub dokręcić regulowane nóżki (jeśli dotyczy).</li> <li>• Naczynia wystają z koszy.</li> </ul>
Grzechotanie/stukanie dochodzące z wnętrza urządzenia.	<ul style="list-style-type: none"> <li>• Naczynia nie są prawidłowo rozłożone w koszach. Należy zapoznać się z broszurą dotyczącą załadunku koszy.</li> <li>• Upewnić się, że ramiona spryskujące obracają się swobodnie.</li> </ul>
Urządzenie wyzwała automatyczny wyłącznik.	<ul style="list-style-type: none"> <li>• Wydajność prądowa instalacji jest niewystarczająca do jednoczesnego zasilania wszystkich włączonych urządzeń. Należy sprawdzić parametry zasilania w gniazdku oraz wartość graniczną prądu automatycznego wyłącznika lub wyłączyć jedno z urządzeń.</li> <li>• Wewnętrzna usterka układu elektrycznego urządzenia. Skontaktować się z autoryzowanym centrum serwisowym.</li> </ul>



Patrz „**Przed pierwszym użyciem**”, „**Codzienna eksploatacja**” lub „**Wskazówki i porady**”, aby znaleźć inne możliwe przyczyny.

ponownie, należy skontaktować się z autoryzowanym centrum serwisowym.

Jeśli pojawi się kod błędu nieujęty w tabeli, należy skontaktować się z autoryzowanym centrum serwisowym.

Po sprawdzeniu urządzenia należy je wyłączyć i włączyć. Jeśli problem wystąpi

## 12.1 Efekty zmywania i suszenia są niezadowolające

Problem	Możliwa przyczyna i rozwiązanie
Niezadowolające efekty zmywania.	<ul style="list-style-type: none"> <li>• Patrz punkty „<b>Codzienna eksploatacja</b>”, „<b>Wskazówki i porady</b>” oraz broszura dotycząca załadunku ko-</li> <li>• Używać programów zapewniających bardziej intensywny cykl zmywania.</li> <li>• Wyczyścić ramię spryskujące i filtr. Patrz „<b>Konserwacja i czyszczenie</b>”.</li> </ul>
Niezadowolające efekty suszenia.	<ul style="list-style-type: none"> <li>• Naczynia pozostawały zbyt długo w zamkniętym urządzeniu.</li> <li>• Nie ma płynu nablyszczającego lub dozowana jest jego niewystarczająca ilość. Ustawić wyższy poziom dozowania płynu nablyszczającego.</li> <li>• Przedmioty z tworzywa sztucznego mogą wymagać wytarcia ściereczką.</li> <li>• Najlepszą wydajność suszenia zapewnia włączenie opcji XtraDry i ustawienie AirDry.</li> <li>• Zaleca się stałe stosowanie płynu nablyszczającego, także w połączeniu z tabletkami wieloskładnikowymi.</li> </ul>
Białawe smugi lub niebieskawo-nalot na szklankach i naczyniach.	<ul style="list-style-type: none"> <li>• Za dużo płynu nablyszczającego. Zmniejszyć dozowanie płynu nablyszczającego.</li> <li>• Użyto za dużo detergentu.</li> </ul>
Plamy i ślady po odparowanych kroplach wody na szklankach i naczyniach.	<ul style="list-style-type: none"> <li>• Za mało płynu nablyszczającego. Zwiększyć dozowanie płynu nablyszczającego.</li> <li>• Przyczyną może być jakość płynu nablyszczającego.</li> </ul>
Naczynia są mokre.	<ul style="list-style-type: none"> <li>• Najlepszą wydajność suszenia zapewnia włączenie opcji XtraDry i ustawienie AirDry.</li> <li>• Program nie obejmuje fazy suszenia lub faza suszenia odbywa się w niskiej temperaturze.</li> <li>• Dozownik płynu nablyszczającego jest pusty.</li> <li>• Przyczyną może być jakość płynu nablyszczającego.</li> <li>• Przyczyną może być jakość tabletek wieloskładnikowych. Należy wypróbować inną markę lub włączyć dozownik płynu nablyszczającego i zastosować płyn nablyszczający wraz z tabletkami wieloskładnikowymi.</li> </ul>

Problem	Możliwa przyczyna i rozwiązanie
Wnętrze urządzenia jest mokre.	<ul style="list-style-type: none"> <li>• Nie świadczy to o usterce urządzenia. Jest to efekt skraplania się na ściankach wilgoci obecnej w powietrzu.</li> </ul>
Nadmiar piany podczas zmywania.	<ul style="list-style-type: none"> <li>• Stosować wyłącznie detergent przeznaczony do zmywarek.</li> <li>• Wystąpił wyciek z dozownika płynu nablyszczającego. Skontaktować się z autoryzowanym centrum serwisowym.</li> </ul>
Ślady rdzy na sztućcach.	<ul style="list-style-type: none"> <li>• W wodzie używanej do zmywania jest zbyt dużo soli. Patrz „<b>Zmiękczac wody</b>”.</li> <li>• Umieszczono razem sztućce ze srebra i stali nierdzewnej. Należy unikać umieszczania blisko siebie sztućców ze srebra i stali nierdzewnej.</li> </ul>
Po zakończeniu programu w dozowniku znajdują się pozostałości detergentu.	<ul style="list-style-type: none"> <li>• Tabletką z detergentem zablokowała się w dozowniku i woda nie wypłukała jej całkowicie.</li> <li>• Woda nie wypłukała detergentu z dozownika. Należy sprawdzić, czy ramię spryskujące może się obracać i jest drożne.</li> <li>• Sprawdzić, czy przedmioty w koszach nie uniemożliwiają otworzenia pokrywy dozownika detergentu.</li> </ul>
Nieprzyjemny zapach w urządzeniu.	<ul style="list-style-type: none"> <li>• Patrz „<b>Czyszczenie wnętrza</b>”.</li> </ul>
Osad z kamienia na naczyniach, w komorze zmywarki i po wewnętrznej stronie jej drzwi.	<ul style="list-style-type: none"> <li>• Poziom soli jest niski; sprawdzić wskaźnik poziomu soli.</li> <li>• Pokrywa zbiornika soli jest poluzowana.</li> <li>• Woda doprowadzana do urządzenia jest twarda. Patrz „<b>Zmiękczac wody</b>”.</li> <li>• Nawet stosując uniwersalne tabletki do zmywarki należy używać soli i ustawić poziom regeneracji zmiękczaacza wody. Patrz „<b>Zmiękczac wody</b>”.</li> <li>• Jeśli nadal widoczny jest osad z kamienia, należy oczyścić urządzenie przy użyciu przeznaczonych do tego celu środków czyszczących.</li> <li>• Spróbować użyć innego detergentu.</li> <li>• Skontaktować się z producentem detergentu.</li> </ul>
Matowe, odbarwione lub wyszczerbione naczynia.	<ul style="list-style-type: none"> <li>• Upewnić się, że w urządzeniu zmywane są tylko przedmioty, które można myć w zmywarce.</li> <li>• Ostrożnie wkładać i wyjmować naczynia z koszy. Należy zapoznać się z broszurą dotyczącą załadunku koszy.</li> <li>• Delikatne naczynia należy umieszczać w górnym koszu.</li> </ul>



Patrz „Przed pierwszym użytkowaniem”, „Codzienna eksploatacja” lub „Wskazówki i porady”, aby znaleźć inne możliwe przyczyny.

## 13. DANE TECHNICZNE

Wymiary	Szerokość / wysokość / głębokość (mm)	600 / 850 / 625
Podłączenie do sieci elektrycznej <sup>1)</sup>	Napięcie (V)	200 - 240
	Częstotliwość (Hz)	50 / 60
Ciśnienie doprowadzanej wody	Min./maks. bar (MPa)	0.5 (0.05) / 8 (0.8)
Dopływ wody	Zimna lub ciepła woda <sup>2)</sup>	maks. 60°C
Pojemność	Liczba kompletów naczyń	13
Pobór mocy	Tryb czuwania (W)	5.0
Pobór mocy	Tryb wyłączenia (W)	0.10

<sup>1)</sup> Pozostałe wartości znajdują się na tabliczce znamionowej.

<sup>2)</sup> Jeżeli ciepła woda pochodzi z alternatywnych źródeł energii (np. z kolektorów słonecznych, elektrowni wiatrowych), można użyć jej do zasilania urządzenia, aby zmniejszyć zużycie energii.

## 14. OCHRONA ŚRODOWISKA

Materiały oznaczone symbolem  należy poddać utylizacji. Opakowanie urządzenia włożyć do odpowiedniego pojemnika w celu przeprowadzenia recyklingu. Należy zadbać o ponowne przetwarzanie odpadów urządzeń elektrycznych i elektronicznych, aby chronić środowisko naturalne oraz

ludzkie zdrowie. Nie wolno wyrzucać urządzeń oznaczonych symbolem  razem z odpadami domowymi. Należy zwrócić produkt do miejscowego punktu ponownego przetwarzania lub skontaktować się z odpowiednimi władzami miejskimi.

## CUPRINS

1. INFORMAȚII PRIVIND SIGURANȚA.....	25
2. INSTRUCȚIUNI DE SIGURANȚĂ.....	26
3. DESCRIEREA PRODUSULUI.....	28
4. PANOUL DE COMANDĂ.....	29
5. PROGRAME.....	30
6. SETĂRI.....	31
7. OPȚIUNI.....	34
8. ÎNAINTE DE PRIMA UTILIZARE.....	34
9. UTILIZAREA ZILNICĂ.....	36
10. INFORMAȚII ȘI SFATURI.....	37
11. ÎNGRIJIREA ȘI CURĂȚAREA.....	39
12. DEPANARE.....	41
13. INFORMAȚII TEHNICE.....	44

## PENTRU REZULTATE PERFECTE

Vă mulțumim pentru că ați ales acest produs AEG. Am creat acest produs pentru a vă oferi performanțe impecabile, pentru mulți ani, cu tehnologii inovative care fac viața mai simplă - funcții pe care s-ar putea să nu le găsiți la aparatele obișnuite. Vă rugăm să alocați câteva minute cititului pentru a obține ce este mai bun din acest aparat.

Vizitați website-ul la:



Aici găsiți sfaturi privind utilizarea, broșuri, informații care vă ajută la rezolvarea unor probleme apărute și informații despre service:

**[www.aeg.com/webselfservice](http://www.aeg.com/webselfservice)**



Înregistrați-vă produsul pentru a beneficia de servicii mai bune:

**[www.registreaeg.com](http://www.registreaeg.com)**



Cumpărați accesorii, consumabile și piese de schimb originale pentru aparatul dvs.:

**[www.aeg.com/shop](http://www.aeg.com/shop)**

## SERVICIUL DE RELAȚII CU CLIEȚII ȘI SERVICE

Utilizați doar piese de schimb originale.

Atunci când contactați centrul autorizat de service, asigurați-vă că aveți disponibile următoarele informații: Model, PNC, Număr de serie.

Informațiile pot fi găsite pe plăcuța cu datele tehnice.

 Avertisment / Atenție-Informații privind siguranța

 Informații generale și recomandări

 Informații privind mediul înconjurător

Ne rezervăm dreptul asupra efectuării de modificări.



## 1. ⚠️ INFORMAȚII PRIVIND SIGURANȚA

Înainte de instalarea și de utilizarea aparatului, citiți cu atenție instrucțiunile furnizate. Producătorul nu este responsabil pentru nicio vătămare sau daună rezultată din instalarea sau utilizarea incorectă. Păstrați permanent instrucțiunile într-un loc sigur și accesibil pentru o consultare ulterioară.

### 1.1 Siguranța copiilor și a persoanelor vulnerabile

- Acest aparat poate fi utilizat de copiii cu vârsta mai mare de 8 ani, de persoanele cu capacități fizice, senzoriale sau mentale reduse sau de persoanele fără cunoștințe sau experiență doar sub supraveghere sau după o scurtă instruire care să le ofere informațiile necesare despre utilizarea sigură a aparatului și să le permită să înțeleagă pericolele la care se expun.
- Nu lăsați copiii să se joace cu aparatul.
- Nu lăsați detergenții la îndemâna copiilor.
- Nu lăsați copiii și animalele să se apropie de ușa aparatului când aceasta este deschisă.
- Copiii nu vor realiza curățarea sau întreținerea realizată de utilizator asupra aparatului fără a fi supravegheați.

### 1.2 Aspecte generale privind siguranța

- Acest aparat este conceput pentru o utilizare casnică și la aplicații similare, cum ar fi:
  - în casele de la ferme, bucătăriile pentru personal din magazine, birouri și alte medii de lucru;
  - de către clienții din hoteluri, moteluri, unități de cazare cu mic dejun și alte medii de tip rezidențial.
- Nu modificați specificațiile acestui aparat.
- Presiunea apei utilizate (minimă și maximă) trebuie să fie în intervalul 0.5 (0.05) / 8 (0.8) bar (MPa)
- Respectați numărul maxim de 13 seturi de veselă.

- În cazul în care cablul de alimentare este deteriorat, trebuie înlocuit de producător, de Centrul autorizat de service al acestuia sau de persoane cu o calificare similară pentru a se evita orice pericol.
- Puneți cuțitele și tacâmurile cu vârfuri ascuțite în coșul pentru tacâmuri cu vârfurile în jos sau în poziție orizontală.
- Nu țineți deschisă ușa aparatului fără supraveghere, pentru a preveni căderea pe aceasta.
- Înainte de a efectua orice operație de întreținere, dezactivați aparatul și scoateți ștecherul din priză.
- Nu folosiți apă pulverizată cu presiune ridicată sau abur pentru curățarea aparatului.
- Fantele de aerisire din bază (dacă este cazul) nu trebuie să fie blocate de covoare.
- Aparatul va fi conectat la rețeaua de apă folosind noile furtunuri furnizate. Furtunurile vechi nu trebuie reutilizate.

## 2. INSTRUCȚIUNI DE SIGURANȚĂ

### 2.1 Instalarea

- Îndepărtați toate ambalajele.
- Dacă aparatul este deteriorat, nu îl instalați sau utilizați.
- Nu instalați sau utilizați aparatul într-un loc în care temperatura este sub 0°C.
- Urmați instrucțiunile de instalare furnizate împreună cu aparatul.

### 2.2 Conexiunea la rețeaua electrică



#### AVERTISMENT!

Pericol de incendiu și electrocutare.

- Aparatul trebuie legat la o priză cu împământare.
- Verificați dacă informațiile de natură electrică, specificate pe plăcuța cu datele tehnice, corespund cu cele ale sursei de tensiune. În caz contrar, contactați un electrician.

- Utilizați întotdeauna o priză cu protecție (împământare) contra electrocutării, montată corect.
- Nu folosiți prize multiple și cabluri prelungitoare.
- Procedați cu atenție pentru a nu deteriora ștecherul și cablul de alimentare electrică. Dacă este necesară înlocuirea cablului de alimentare, acesta trebuie înlocuit numai de către centrul autorizat de service.
- Introduceți ștecherul în priză numai după încheierea procedurii de instalare. Asigurați accesul la priză după instalare.
- Nu trageți de cablul de alimentare pentru a scoate din priză aparatul. Trageți întotdeauna de ștecher.
- Acest aparat este conform cu Directivele C.E.E.
- Doar pentru Regatul Unit și Irlanda. Aparatul are un ștecher pentru 13 amperi. Dacă este necesară schimbarea siguranței din ștecher,

folosiți siguranța: 13 amp ASTA (BS 1362).

## 2.3 Racordarea la apă

- Nu deteriorați furtunurile de apă.
- Înainte de conectarea la țevi noi, țevi care nu au fost folosite mult timp, la care s-au făcut lucrări de reparație sau au fost montate noi dispozitive (apometre, etc.), lăsați să curgă apa până când aceasta devine curată și limpede.
- Asigurați-vă că nu sunt pierderi vizibile de apă în timpul și după prima utilizare a aparatului.
- Furtunul de alimentare cu apă este prevăzut cu o supapă de siguranță și o teacă cu un cablu de alimentare interior.

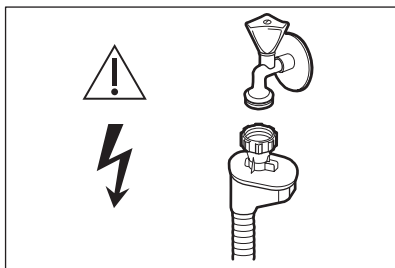

### AVERTISMENT!

Tensiune periculoasă.

- Dacă furtunul de alimentare cu apă este deteriorat, închideți imediat robinetul de apă și deconectați ștecherul din priză. Pentru a înlocui furtunul de alimentare cu apă, contactați Centrul de service autorizat .

## 2.4 Utilizarea

- Nu vă așezați și nu vă urcați pe ușa deschisă.
- Detergenții pentru mașina de spălat vase sunt periculoși. Respectați instrucțiunile de siguranță de pe ambalajul detergentului.
- Nu beți și nu vă jucați cu apa din aparat.
- Nu scoateți vasele din aparat înainte de finalizarea programului. Este posibil ca pe vase să fie detergent.
- Aparatul poate genera abur fierbinte dacă deschideți ușa în timpul desfășurării unui program.
- Produsele inflamabile sau obiectele umezite cu produse inflamabile nu trebuie introduse în aparat, nici puse adiacent sau deasupra acestuia.

## 2.5 Gestionarea deșeurilor după încheierea ciclului de viață al aparatului



### AVERTISMENT!

Pericol de vătămare sau sufocare.

- Deconectați aparatul de la sursa de alimentare electrică.
- Tăiați cablul electric și îndepărtați-l.
- Scoateți dispozitivul de blocare a ușii pentru a preveni închiderea copiilor sau a animalelor de companie în aparat.

### 3. DESCRIEREA PRODUSULUI

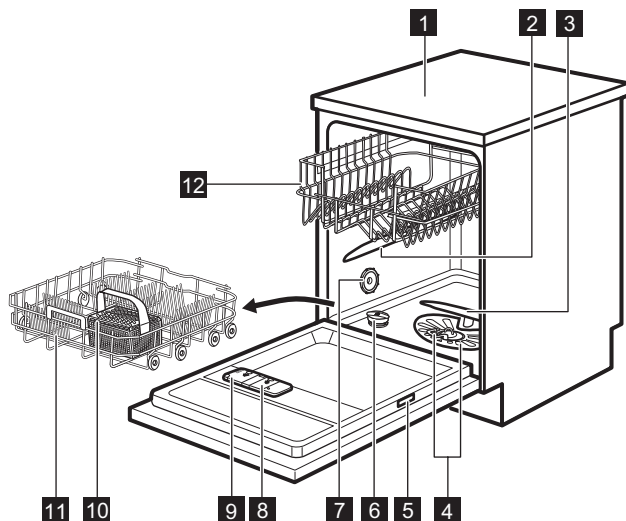





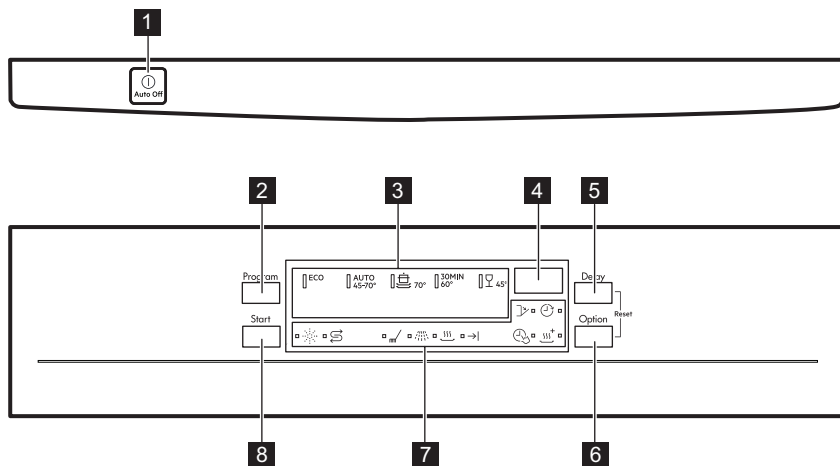



- |                                  |  |
|----------------------------------|--|
| <b>1</b> Suprafață de lucru      | <b>8</b> Dozator pentru agentul de clătire |
| <b>2</b> Braț stropitor superior | <b>9</b> Dozator pentru detergent          |
| <b>3</b> Braț stropitor inferior | <b>10</b> Coș pentru tacâmuri              |
| <b>4</b> Filtre                  | <b>11</b> Coș inferior                     |
| <b>5</b> Plăcuță cu date tehnice | <b>12</b> Coș superior                     |
| <b>6</b> Rezervor pentru sare    |  |
| <b>7</b> Orificiu de aerisire    |  |



## 4. PANOU DE COMANDĂ





- |                               |                                |
|-------------------------------|--------------------------------|
| <b>1</b> Buton pornire/oprire | <b>6</b> Buton <b>Option</b>   |
| <b>2</b> Buton <b>Program</b> | <b>7</b> Indicatoare luminoase |
| <b>3</b> Indicatoare programe | <b>8</b> Buton <b>Start</b>    |
| <b>4</b> Afișaj               |                                |
| <b>5</b> Buton <b>Delay</b>   |                                |

### 4.1 Indicatoare

Indicator	Descriere
	Faza de spălare. Se aprinde în momentul derulării fazei de spălare.
	Faza de clătire. Se aprinde în momentul derulării fazei de clătire.
	Faza de uscare. Se aprinde în momentul derulării fazei de uscare.
	Indicator de final ciclu.
	Indicator TimeSaver.
	Indicator XtraDry.
	Indicator pentru agentul de clătire. Acesta este întotdeauna oprit în timpul funcționării unui program.
	Indicator pentru sare. Acesta este întotdeauna oprit în timpul funcționării unui program.

Indicator	Descriere
	Indicator Delay.
	Indicator pentru uşă. Se aprinde în momentul în care uşa aparatului este deschisă sau nu este închisă corect.

## 5. PROGRAME



Program	Grad de murdărire Tip încărcătură	Fazele programului	Opțiuni
<b>ECO</b> <sup>1)</sup>	<ul style="list-style-type: none"> <li>Nivel de murdărire normal</li> <li>Vase din porțelan și tacâmuri</li> </ul>	<ul style="list-style-type: none"> <li>Prespălare</li> <li>Spălare 50°C</li> <li>Clătiri</li> <li>Uscare</li> </ul>	<ul style="list-style-type: none"> <li>TimeSaver</li> <li>XtraDry</li> </ul>
<b>AUTO</b> <sup>2)</sup>	<ul style="list-style-type: none"> <li>Toate</li> <li>Vase din porțelan, tacâmuri, oale și cratițe</li> </ul>	<ul style="list-style-type: none"> <li>Prespălare</li> <li>Spălare de la 45°C la 70°C</li> <li>Clătiri</li> <li>Uscare</li> </ul>	<ul style="list-style-type: none"> <li>XtraDry</li> </ul>
	<ul style="list-style-type: none"> <li>Nivel ridicat de murdărire</li> <li>Vase din porțelan, tacâmuri, oale și cratițe</li> </ul>	<ul style="list-style-type: none"> <li>Prespălare</li> <li>Spălare 70°C</li> <li>Clătiri</li> <li>Uscare</li> </ul>	<ul style="list-style-type: none"> <li>TimeSaver</li> <li>XtraDry</li> </ul>
<b>30MIN</b> <sup>3)</sup>	<ul style="list-style-type: none"> <li>Murdărire recentă</li> <li>Vase din porțelan și tacâmuri</li> </ul>	<ul style="list-style-type: none"> <li>Spălare 60°C sau 65°C</li> <li>Clătiri</li> </ul>	<ul style="list-style-type: none"> <li>XtraDry</li> </ul>
	<ul style="list-style-type: none"> <li>Nivel normal sau redus de murdărire</li> <li>Vase din porțelan delicate și sticlărie</li> </ul>	<ul style="list-style-type: none"> <li>Spălare 45°C</li> <li>Clătiri</li> <li>Uscare</li> </ul>	<ul style="list-style-type: none"> <li>XtraDry</li> </ul>

<sup>1)</sup> Cu ajutorul acestui program aveți cea mai eficientă utilizare a apei și cel mai eficient consum energetic pentru vase din porțelan și tacâmuri cu un nivel de murdărire normal. (Acesta este programul standard omologat la institutele de testare).

<sup>2)</sup> Aparatul detectează gradul de murdărire și cantitatea articolelor din coșuri. Acesta reglează automat temperatura și cantitatea apei, consumul de energie și durata programului.

<sup>3)</sup> Cu ajutorul acestui program puteți spăla o încărcătură cu murdărire recentă. Oferă rezultate de spălare bune într-un timp scurt.

## 5.1 Valori de consum

Program 1)	Consum de apă (l)	Consum de curent (kWh)	Durata (min)
<b>ECO</b>	9,9	0.832	240
<b>AUTO</b>	7 - 12	0.7 - 1.5	45 - 160
	13 - 15	1.4 - 1.6	140 - 160
<b>30MIN</b>	9	0.8	30
	13 - 14	0.9 - 1.1	70 - 85

<sup>1)</sup> Presiunea și temperatura apei, variațiile curentului electric, opțiunile selectate și cantitatea de vase pot modifica valorile.

## 5.2 Informații pentru institutele de testare

Pentru a beneficia de toate informațiile necesare privind realizarea testului, trimiteți un e-mail la adresa:

[info.test@dishwasher-production.com](mailto:info.test@dishwasher-production.com)

Scrieți codul numeric al produsului (PNC) indicat pe plăcuța cu datele tehnice.

## 6. SETĂRI

### 6.1 Modul de selectare a programului și modul utilizator

Când aparatul este în modul de selectare a programului este posibilă setarea unui program și intrarea în modul utilizator.

**În modul utilizator pot fi modificare următoarele setări:**

- Nivelul dedurizatorului apei în funcție de duritatea apei.
- Activarea sau dezactivarea avertizării notificării de golire a agentului de clătire.
- Activarea sau dezactivarea AirDry.

**Aceste setări vor fi salvate până la modificarea lor ulterioară.**

### Setarea modului de selectare a programului

Aparatul se află în modul de selectare a programului când indicatorul programului **ECO** clipește și afișajul indică durata programului.

Atunci când activați aparatul, de obicei acesta se află în modul de selectare a programului. Însă, dacă acest lucru nu se întâmplă, puteți seta astfel modul de selectare a programului:

Apăsați lung și simultan **Delay** și **Option** până când aparatul este în modul de selectare a programului.

### 6.2 Dedurizatorul de apă

Dedurizatorul de apă elimină substanțele minerale din apă, substanțe care ar putea avea efecte nedorite asupra performanțelor la spălare și a aparatului.

Cu cât conținutul de substanțe minerale este mai mare, cu atât apa este mai dură. Duritatea apei este măsurată în scale echivalente.

Dispozitivul de dedurizare a apei trebuie să fie reglat în conformitate cu duritatea apei din zona dvs. Compania locală de furnizare a apei vă poate oferi informații privind duritatea apei din zona dvs. Este important ca dedurizatorul să fie setat la nivelul potrivit pentru a asigura rezultate bune la spălare.

## Duritate apă

Grade germane (°dH)	Grade franceze (°fH)	mmol/l	Grade Clarke	Nivelul dedurizatorului apei
47 - 50	84 - 90	8.4 - 9.0	58 - 63	10
43 - 46	76 - 83	7.6 - 8.3	53 - 57	9
37 - 42	65 - 75	6.5 - 7.5	46 - 52	8
29 - 36	51 - 64	5.1 - 6.4	36 - 45	7
23 - 28	40 - 50	4.0 - 5.0	28 - 35	6
19 - 22	33 - 39	3.3 - 3.9	23 - 27	5 1)
15 - 18	26 - 32	2.6 - 3.2	18 - 22	4
11 - 14	19 - 25	1.9 - 2.5	13 - 17	3
4 - 10	7 - 18	0.7 - 1.8	5 - 12	2
<4	<7	<0.7	< 5	1 2)

1) Setarea din fabrică.

2) Nu utilizați sare la acest nivel.



**Indiferent dacă utilizați detergent standard sau tablete combinate (cu sau fără sare), setați nivelul adecvat pentru duritatea apei pentru a menține activ indicatorul de realimentare cu sare.**



Tabletele combinate care conțin sare nu sunt suficient de eficiente pentru a anula duritatea apei.

## Setarea nivelului pentru dedurizatorul apei

Aparatul trebuie să fie în modul de selectare a programului.

1. Pentru a intra în modul utilizator apăsați lung și simultan **Delay** și **Option** până când indicatorii **ECO**, **AUTO** și  încep să clipească și afișajul este gol.
2. Apăsați **Program**.
  - Indicatoarele **AUTO** și  se sting.
  - Indicatorul **ECO** continuă să se aprindă intermitent.

- Afișajul indică setarea curentă: de ex.  $5 \text{ } \underline{\text{L}}$  = nivelul 5.

3. Apăsați în mod repetat **Program** pentru a modifica setarea.
4. Apăsați butonul pornit/oprit pentru a confirma setarea.

## 6.3 Dozatorul pentru agentul de clătire

Agentul de clătire ajută la uscarea vaselor fără dăre și pete.

Agentul de clătire este eliberat automat pe durata fazei de clătire cu apă fierbinte.

### Notificarea de terminare a agentului de clătire

Agentul de clătire ajută la uscarea vaselor fără dăre și pete.

Agentul de clătire este eliberat automat pe durata fazei de clătire cu apă fierbinte.

Atunci când rezervorul cu agent de clătire este gol, indicatorul agentului de clătire se aprinde anunțându-vă să realimentați cu agent de clătire. Dacă utilizați tablete combinate care conțin







agent de clătire și sunteți mulțumiți de rezultatul la uscare, puteți dezactiva notificarea pentru realimentarea cu agent de clătire. Însă, vă recomandăm să utilizați întotdeauna agent de clătire pentru cea mai bună performanță la uscare.

Dacă utilizați detergent standard sau tablete combinate fără agent de clătire, activați notificarea pentru a menține activ indicatorul privind realimentarea cu agent de clătire.

## Dezactivarea notificării de golire a agentului de clătire

Aparatul trebuie să fie în modul de selectare a programului.

1. Pentru a intra în modul utilizator apăsați lung și simultan **Delay** și **Option** până când indicatorii **ECO**, **AUTO** și  încep să clipească și afișajul este gol.
2. Apăsați **Start**.
  - Indicatorii **ECO** și  se sting.
  - Indicatorul **AUTO** continuă să se aprindă intermitent.
  - Afișajul indică setarea curentă.
    -  = notificarea de golire a agentului de clătire este activată.
    -  = notificarea de golire a agentului de clătire este dezactivată.
3. Apăsați **Start** pentru a modifica setarea.
4. Apăsați butonul pornit/oprit pentru a confirma setarea.

## 6.4 AirDry

AirDry îmbunătățește rezultatele la uscare cu consum mai mic de energie.

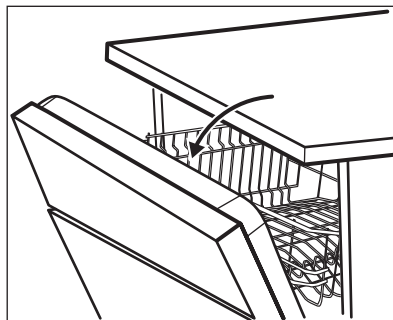

La derularea fazei de uscare, un dispozitiv deschide ușa aparatului. Atunci, ușa este menținută întredeschisă.



### ATENȚIE!



Nu încercați să închideți ușa aparatului la mai puțin de 2 minute după deschiderea automată. Acest lucru poate cauza deteriorarea aparatului.

AirDry este activată automat cu toate **PLATE** programele, cu excepția  și **WARMER** (dacă există).

Pentru a îmbunătăți performanța la uscare, apălați la opțiunea XtraDry sau activați AirDry.

## Dezactivarea AirDry

Aparatul trebuie să fie în modul de selectare a programului.

1. Pentru a intra în modul utilizator apăsați lung și simultan **Delay** și **Option** până când indicatorii **ECO**, **AUTO** și  încep să clipească și afișajul este gol.
2. Apăsați **Delay**.
  - Indicatorii **ECO** și **AUTO** se sting.
  - Indicatorul  continuă să se aprindă intermitent.
  - Afișajul indică setarea curentă:  = AirDry activat.

- Apăsați **Delay** pentru a modifica setarea:  = AirDry dezactivat.

- Apăsați butonul pornit/oprit pentru a confirma setarea.

## 7. OPȚIUNI



Opțiunile dorite trebuie activate de fiecare dată înainte de pornirea unui program.

Este imposibilă activarea sau dezactivarea opțiunilor în timpul funcționării unui program.



Nu toate opțiunile sunt compatibile între ele. Dacă ați selectat opțiuni care nu sunt compatibile, aparatul va dezactiva una sau mai multe opțiuni. Vor rămâne aprinși doar indicatorii opțiunilor care sunt în continuare active.

### 7.1 XtraDry

Activați această opțiune atunci când doriți să îmbunătățiți performanța la uscare. Prin utilizarea acestei opțiuni poate fi afectată durata anumitor programe, consumul de apă și temperatura ultimei clătiri.

Opțiunea XtraDry este o opțiune permanentă pentru toate programele, cu excepția **ECO**, și aceasta nu trebuie selectată la fiecare ciclu.

La alte programe setarea XtraDry este permanentă și este folosită automat la următoarele cicluri. Această configurație poate fi schimbată în orice moment.

Activarea opțiunii XtraDry dezactivează TimeSaver și invers.

### Activarea XtraDry

Apăsați **Option** până când se aprinde indicatorul .

Dacă opțiunea nu este aplicabilă programului, indicatorul corespunzător nu se aprinde sau clipește rapid timp de câteva secunde după care se oprește. Afișajul indică durata actualizată a programului.

### 7.2 TimeSaver

Această opțiune mărește presiunea și temperatura apei. Fazele de spălare și uscare sunt mai scurte.

Reducerea totală a duratei programului este de aproximativ 50%.

Rezultatele la spălare sunt aceleași ca în cazul duratei obișnuite a programului. Rezultatele uscării pot fi mai slabe.

### Activarea TimeSaver

Apăsați **Option** până când se aprinde indicatorul .

Dacă opțiunea nu este aplicabilă programului, indicatorul corespunzător nu se aprinde sau clipește rapid timp de câteva secunde după care se oprește. Afișajul indică durata actualizată a programului.

## 8. ÎNAINTE DE PRIMA UTILIZARE

- Verificați dacă nivelul curent al dedurizatorului de apă corespunde durezzații apei de la rețeaua de alimentare. Dacă nu corespunde, reglați nivelul dedurizatorului de apă.
- Umpleți rezervorul pentru sare.
- Umpleți dozatorul pentru agentul de clătire.
- Deschideți robinetul de apă.
- Porniți un program pentru a îndepărta toate reziduurile din fabrică care încă mai pot fi în interiorul aparatului. Nu folosiți detergent și nu încărcăți coșurile. Când porniți un program, poate dura până la 5 minute până când aparatul re-încarcă rășina în dedurizatorul de apă. Pare că aparatul nu funcționează. Faza

de spălare începe doar după finalizarea acestei proceduri. Procedura se va repeta periodic.

## 8.1 Rezervorul pentru sare



### ATENȚIE!

Folosiți numai sare specială pentru mașina de spălat vase.

Sarea este utilizată pentru a reîncărca rășina din dedurizatorul de apă și pentru a asigura rezultate bune la spălare în utilizarea zilnică.

### Umplerea rezervorului pentru sare

1. Rotiți capacul rezervorului pentru sare spre stânga și scoateți-l.
2. Introduceți 1 litru de apă în rezervorul pentru sare (numai la prima utilizare).
3. Umpleți rezervorul pentru sare folosind sare pentru mașina de spălat vase.

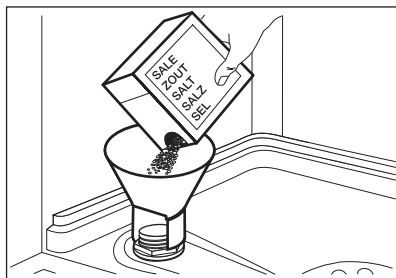

4. Înlăturați sarea din jurul orificiului rezervorului pentru sare.

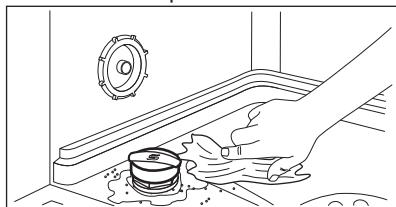

5. Rotiți capacul rezervorului pentru sare spre dreapta pentru a închide rezervorul.



### ATENȚIE!

În timpul umplerii rezervorului pentru sare este posibil ca din acesta să se reverse apă și sare. După ce umpleți rezervorul pentru sare, porniți imediat un program pentru a împiedica coroziunea.

## 8.2 Umplerea dozatorului pentru agent de clătire

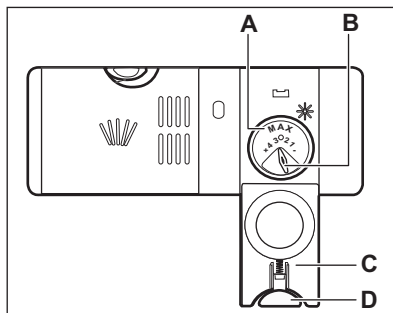
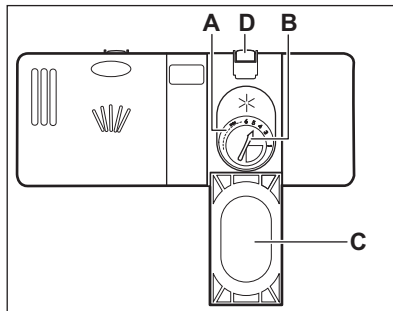

### ATENȚIE!

Folosiți numai agenți de clătire concepuți special pentru mașinile de spălat vase.

1. Apăsăți butonul de eliberare (D) pentru a deschide capacul (C).
2. Turnați agentul de clătire în dozator (A) până când lichidul ajunge în dreptul nivelului „max”.
3. Pentru a evita formarea excesivă de spumă curățați agentul de clătire vărsat pe alături cu o lavetă absorbantă.

- Închideți capacul. Verificați dacă butonul de eliberare se blochează în poziție.

**i** Puteți roti selectorul cantității eliberate (**B**) între poziția 1 (cea mai mică cantitate) și poziția 4 sau 6 (cea mai mare cantitate).

## 9. UTILIZAREA ZILNICĂ

- Deschideți robinetul de apă.
- Apăsați butonul pornit/oprit pentru a activa aparatul.

Asigurați-vă că aparatul este în modul de selectare a programului.

- Dacă indicatorul pentru sare este aprins, umpleți rezervorul pentru sare.
  - Dacă indicatorul pentru agent de clătire este aprins, umpleți dozatorul pentru agent de clătire.
- Încărcați coșurile.
  - Adăugați detergent.
  - Selectați și porniți programul corect pentru tipul de încărcătură și gradul de murdărie.

### 9.1 Utilizarea detergentului

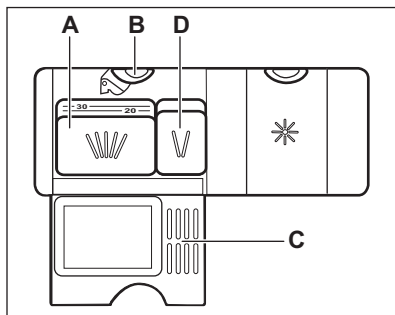
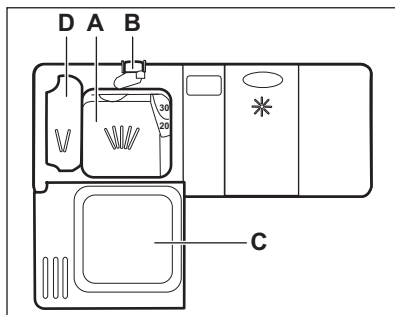

### ATENȚIE!

Folosiți numai detergent special pentru mașina de spălat vase.

- Apăsați butonul de eliberare (**B**) pentru a deschide capacul (**C**).
- Puneți detergentul, sub formă de pudră sau tablete în compartimentul (**A**).
- Dacă programul are o fază de prespălare, introduceți o cantitate mică de detergent în compartimentul (**D**).
- Închideți capacul. Verificați dacă butonul de eliberare se blochează în poziție.

### 9.2 Setarea și pornirea unui program

#### Funcția Auto Off

Această funcție reduce consumul de energie prin dezactivarea automată a aparatului atunci când acesta nu este utilizat.

Funcția se activează:

- La 5 minute după terminarea programului.
- După 5 minute, dacă programul nu a fost pornit.

#### Pornirea unui program

- Apăsați butonul pornit/oprit pentru a activa aparatul. Asigurați-vă că aparatul este în modul de selectare a programului și ușa este închisă.
- Apăsați **Program** în mod repetat până când indicatorul programului pe care doriți să îl selectați se aprinde.

Afișajul indică durata programului.

- Setați opțiunile aplicabile.

4. Apăsati **Start** pentru a porni programul.
  - Indicatorul fazei în curs de desfășurare se aprinde.
  - Durata programului începe să scadă în trepte de câte 1 minut.

## Pornirea unui program cu întârziere

1. Setati un program.
2. Apăsati **Delay** în mod repetat până când afișajul indică durata de întârziere pe care doriți să o setati (de la 1 la 24 de ore).
3. Apăsati **Start** pentru a porni număratoarea inversă.
  - Indicatorul de întârziere se aprinde pentru a confirma începerea numărătorii inverse.
  - Numărătoarea inversă începe să scadă în trepte de câte 1 oră. Doar ultima oră va scădea în trepte de câte 1 minut.

La terminarea numărătorii inverse, programul pornește și indicatorul fazei aflate în derulare se aprinde. Indicatorul de întârziere se stinge.

## Deschiderea ușii în timpul funcționării aparatului

Dacă deschideți ușa în timpul funcționării unui program, aparatul se oprește. Aceasta poate afecta consumul de energie și durata programului. După ce închideți ușa, aparatul va continua de la momentul întreruperii.



Dacă ușa este deschisă pentru mai mult de 30 de secunde pe durata fazei de uscare, programul aflat în derulare se termină. Acest lucru nu se întâmplă dacă ușa este deschisă de funcția AirDry.



Nu încercați să închideți ușa aparatului la mai puțin de 2 minute după ce AirDry o deschide automat deoarece se poate deteriora aparatul. Dacă, după aceea, ușa este închisă timp de alte 3 minute, programul aflat în derulare se termină.

## Anularea pornirii cu întârziere în timpul derulării numărătorii inverse

Dacă anulați pornirea cu întârziere, programul și opțiunile trebuie setate din nou.

Apăsati simultan **Delay** și **Option** până când aparatul este în modul de selectare a programului.

## Anularea programului

Apăsati lung și simultan **Delay** și **Option** până când aparatul este în modul de selectare a programului.

Înainte de a porni un nou program, verificați dacă există detergent în dozatorul pentru detergent.

## Terminarea programului

Toate butoanele sunt inactice cu excepția butonului pornit/oprit.

1. Apăsati butonul pornit/oprit sau așteptați ca funcția Auto Off să dezactiveze automat aparatul. Dacă deschideți ușa înainte de activarea Auto Off, aparatul este dezactivat automat.
2. Închideți robinetul de apă.

# 10. INFORMAȚII ȘI SFATURI

## 10.1 Aspecte generale

Următoarele sfaturi vă asigură o rezultate optime la curățare și uscare la utilizarea zilnică și vă ajută să protejați mediul.

- Scoateți din vase resturile mari de alimente și aruncați-le la gunoi.
- Nu clătiți manual vasele înainte de a le pune în mașina de spălat vase. Atunci când este nevoie, folosiți programul de prespălare (dacă este

există) sau selectați un program cu o fază de prespălare.

- Utilizați întotdeauna tot spațiul din coșuri.
- Când încărcați aparatul, asigurați-vă că vasele pot fi acoperite și spălate complet de apa eliberată de duzele brațului stropitor. Asigurați-vă că articolele nu se ating și nu se acoperă unul pe celălalt.
- Puteți utiliza detergent, agent de clătire și sare speciale pentru mașina de spălat vase sau puteți utiliza tabletele combinate (de ex. "3in1", "4in1", "All in 1"). Respectați instrucțiunile scrise pe ambalaj.
- Selectați programul în funcție de tipul de încărcătură și gradul de murdărie. Cu ajutorul programului ECO aveți cea mai eficientă utilizare a apei și cel mai eficient consum energetic pentru vase din porțelan și tacâmuri cu un nivel mediu de murdărie.

## 10.2 Utilizarea sării, agentului de clătire și a detergentului

- Utilizați numai sare, agent de clătire și detergent pentru mașini de spălat vase. Alte produse pot cauza deteriorarea aparatului.
- În zone cu apă dură și foarte dură vă recomandăm să utilizați separat detergent simplu (pudră, gel, tablete care nu conțin agenți suplimentari), agent de clătire și sare pentru rezultate optime la curățare și uscare.
- Cel puțin o dată pe lună rulați un program la aparat folosind agentul de curățare care este făcut special pentru acest scop.
- Tabletele de detergent nu se dizolvă complet în timpul programelor scurte. Pentru prevenirea apariției reziduurilor de detergent pe veselă, recomandăm utilizarea tabletelor în programele lungi.
- Nu utilizați mai mult decât cantitatea corectă de detergent. Consultați instrucțiunile de pe ambalajul detergentului.

## 10.3 Ce trebuie făcut dacă doriți să nu mai utilizați tablete combinate

Înainte de a începe să utilizați în mod separat detergent, sare și agent de clătire efectuați următoarea procedură.

1. Setati nivelul cel mai înalt pentru dedurizatorul de apă.
2. Asigurați-vă că rezervorul pentru sare și dozatorul pentru agentul de clătire sunt pline.
3. Porniți cel mai scurt program cu o fază de clătire. Nu adăugați detergent și nu încărcați coșurile.
4. La încheierea programului, reglați dedurizatorul de apă în funcție de duritatea apei din zona în care vă aflați.
5. Reglați cantitatea de agent de clătire.
6. Activați notificarea de terminare a agentului de clătire.

## 10.4 Încărcarea coșurilor

- Utilizați aparatul doar pentru obiecte care pot fi spălate în mașina de spălat vase.
- Nu introduceți în aparat obiecte din lemn, corn, porțelan, aluminiu, cositor și cupru.
- Nu introduceți articole care pot absorbi apa (bureți, cărpe menajere).
- Îndepărtați resturile de alimente de pe vase.
- Înmuiați alimentele arse rămase pe vase.
- Puneți obiectele concave (ceștile, paharele și tigăile) cu gura în jos.
- Asigurați-vă că tacâmurile și vasele nu aderă unul la altul. Puneți lingurile printre alte tacâmuri.
- Asigurați-vă că paharele nu ating alte pahare.
- Puneți obiectele mici în coșul pentru tacâmuri.
- Puneți obiectele ușoare în coșul superior. Asigurați-vă că obiectele nu se mișcă.
- Asigurați-vă că brațul stropitor se poate mișca liber înainte să porniți un program.

## 10.5 Anterior pornirii unui program

Verificați dacă:

- Filtrele sunt curate și corect instalate.
- Capacul rezervorului pentru sare este strâns.
- Brațele stropitoare nu sunt înfundate.
- Există suficientă sare pentru mașina de spălat vase și agent de clătire (dacă nu utilizați tablete combinate).
- Poziția articolelor în coșuri este corectă.
- Programul corespunde tipului de încărcătură și gradului de murdărie.

- Este utilizată cantitatea corectă de detergent.

## 10.6 Descărcarea coșurilor

1. Lăsați vesela să se răcească înainte de a o scoate din aparat. Articolele fierbinți se pot deteriora ușor.
2. Mai întâi, goliți coșul inferior și apoi pe cel superior.



La finalul programului poate rămâne apă pe lateralele și pe ușa aparatului.

# 11. ÎNGRIJIREA ȘI CURĂȚAREA



### AVERTISMENT!

Înainte de a efectua operațiile de întreținere, dezactivați aparatul și scoateți ștecherul din priză.



Filtrele murdare și brațele stropitoare înfundate reduc performanțele de la spălare. Efectuați verificarea periodică și, dacă este necesar, curățați-le.

## 11.1 Curățarea filtrelor

Sistemul de filtrare este realizat din 3 piese.

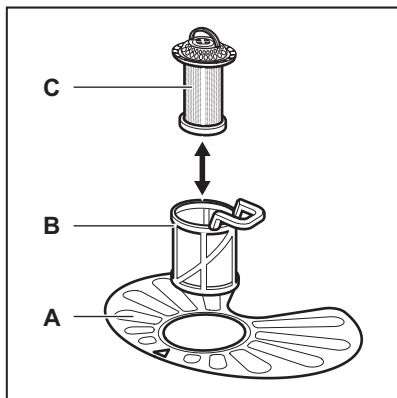

1. Rotiți filtrul (B) în sens antiorar și scoateți-l.

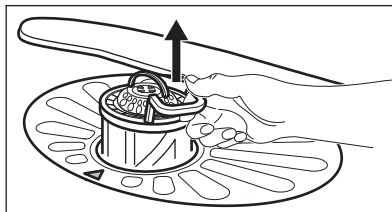
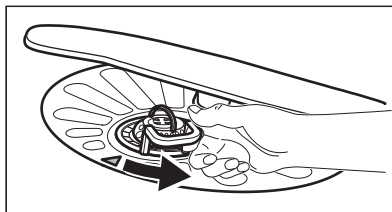

2. Scoateți filtrul (C) din filtrul (B).
3. Scoateți filtrul plat (A).

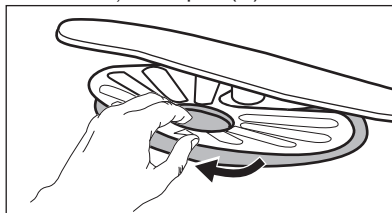

4. Spălați filtrele.

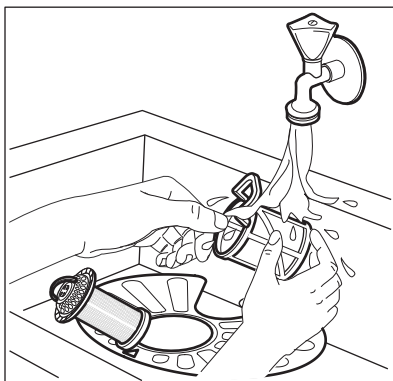

5. Asigurați-vă că nu există resturi alimentare sau mizerie în sau în jurul marginii colectorului de apă.
6. Puneți la loc filtrul plat (A). Asigurați-vă că este poziționat corect sub cele 2 ghidaje.

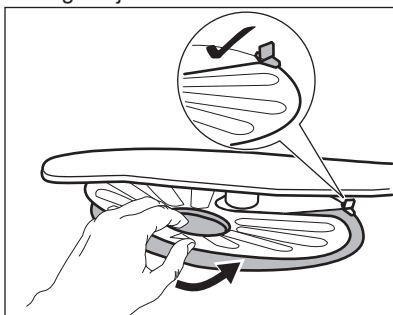

7. Reasamblați filtrele (B) și (C).
8. Puneți la loc filtrul (B) în filtrul plat (A). Rotiți-l în sens orar până când se fixează.

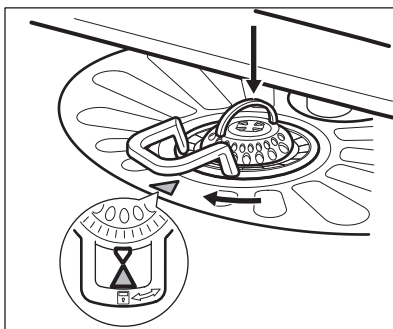

### ATENȚIE!

O poziție incorectă a filtrelor poate cauza rezultate nesatisfăcătoare la spălare și deteriorarea aparatului.

## 11.2 Curățarea brațelor stropitoare

Nu demontați brațele stropitoare. Dacă orificiile din brațele stropitoare sunt înfundate, înlăturați resturile de murdărie cu un obiect ascuțit subțire.

## 11.3 Curățarea exterioară

- Curățați aparatul cu o lavetă moale, umedă.
- Utilizați numai detergenți neutri.
- Nu folosiți produse abrazive, bureți abrazivi sau solvenți.

## 11.4 Curățarea interiorului

- Curățați cu atenție aparatul, inclusiv garnitura cauciucată a ușii, folosind o lavetă moale și umedă.
- Dacă utilizați frecvent programe cu durata redusă, acestea pot lăsa depuneri de grăsime și piatră în interiorul aparatului. Pentru a împiedica acest lucru, vă recomandăm să rulați programe cu durată mare de cel puțin de 2 ori pe lună.
- Pentru a păstra aparatul în condiții optime de funcționare, vă recomandăm să utilizați lunar un produs de curățare dedicat mașinilor de spălat vase. Urmați cu atenție instrucțiunile de pe ambalajul produsului.



## 12. DEPANARE

Dacă aparatul nu pornește sau se oprește în timpul funcționării. Înainte de a contacta un Centru de service autorizat, verificați dacă puteți rezolva problema singur cu ajutorul informațiilor din tabel.



### AVERTISMENT!

Reparațiile făcute incorect pot pune în pericol siguranța utilizatorului. Toate reparațiile trebuie efectuate de către personal calificat.

**În cazul unor probleme, afișajul indică un cod de alarmă.**

**Majoritatea problemelor care apar pot fi rezolvate fără a fi necesară contactarea unui Centru de service autorizat.**

Problema și codul alarmei	Cauză posibilă și soluție
Nu puteți activa aparatul.	<ul style="list-style-type: none"> <li>• Verificați dacă ștecherul este introdus în priză.</li> <li>• Verificați dacă există o siguranță arsă în tabloul de siguranțe.</li> </ul>
Programul nu pornește.	<ul style="list-style-type: none"> <li>• Verificați dacă ușa aparatului este închisă.</li> <li>• Apăsăți <b>Start</b>.</li> <li>• Dacă este setată pornirea cu întârziere, anulați setarea sau așteptați terminarea numărării inverse.</li> <li>• Aparatul a început procedura de re-încărcare cu rășină în interiorul dedurizatorului de apă. Durata procedurii este de aproximativ 5 minute.</li> </ul>
Aparatul nu se alimentează cu apă. Afișajul indică <i>10</i> .	<ul style="list-style-type: none"> <li>• Verificați dacă robinetul de apă este deschis.</li> <li>• Verificați dacă presiunea de la rețeaua de alimentare cu apă nu este prea mică. Pentru această informație, contactați compania locală de furnizare a apei.</li> <li>• Verificați dacă robinetul de apă este înfundat.</li> <li>• Verificați dacă filtrul din furtunul de alimentare este înfundat.</li> <li>• Verificați dacă furtunul de alimentare este răsucit sau îndoit.</li> </ul>
Aparatul nu evacuează apa. Afișajul indică <i>20</i> .	<ul style="list-style-type: none"> <li>• Verificați dacă scurgerea chiuvetei este înfundată.</li> <li>• Verificați dacă filtrul din furtunul de evacuare este înfundat.</li> <li>• Verificați dacă sistemul de filtrare intern este înfundat.</li> <li>• Verificați dacă furtunul de evacuare este răsucit sau îndoit.</li> </ul>
Dispozitivul anti-inundație este pornit. Afișajul indică <i>30</i> .	<ul style="list-style-type: none"> <li>• Închideți robinetul de apă și adresați-vă unui Centru de service autorizat.</li> </ul>
Aparatul se oprește și pornește de mai multe ori în timpul funcționării.	<ul style="list-style-type: none"> <li>• Acest lucru este normal. Aceasta oferă rezultate optime la curățare și economii de energie.</li> </ul>

Problema și codul alarmei	Cauză posibilă și soluție
Programul durează prea mult.	<ul style="list-style-type: none"> <li>• Selectați opțiunea TimeSaver pentru a reduce durata programului.</li> <li>• Dacă este setată o opțiune de pornire cu întârziere, anulați întârzierea setată sau așteptați terminarea numărătorii inverse.</li> </ul>
Durata rămasă pe afișaj crește și sare până aproape de finalul duratei programului.	<ul style="list-style-type: none"> <li>• Acesta nu este un defect. Aparatul funcționează corect.</li> </ul>
Mici scurgeri din ușa aparatului.	<ul style="list-style-type: none"> <li>• Aparatul nu este adus la nivel. Slăbiți sau strângeți picioarele reglabile (dacă se poate).</li> <li>• Ușa aparatului nu este centrată pe cuvă. Reglați piciorul din spate (dacă se poate).</li> </ul>
Ușa aparatului se închide greu.	<ul style="list-style-type: none"> <li>• Aparatul nu este adus la nivel. Slăbiți sau strângeți picioarele reglabile (dacă se poate).</li> <li>• Părți din veselă ies prin coșuri.</li> </ul>
Sunete de huriu/ciocănit din interiorul aparatului.	<ul style="list-style-type: none"> <li>• Vesela nu este pusă corect în coșuri. Consultați prospectul despre încărcarea coșului.</li> <li>• Verificați dacă brațele stropitoare se pot roti liber.</li> </ul>
Aparatul declanșează întreprătorul.	<ul style="list-style-type: none"> <li>• Amperajul este insuficient pentru a alimenta simultan toate aparatele aflate în uz. Verificați amperajul de la priză și capacitatea contorului sau opriți unul dintre aparatele aflate în uz.</li> <li>• Defect electric intern al aparatului. Contactați un Centru de service autorizat.</li> </ul>



Consultați „Înainte de prima utilizare”, „Utilizarea zilnică” sau „Informații și sfaturi” pentru alte cauze posibile.

apare din nou, contactați un Centru de service autorizat.

Pentru coduri de alarmă care nu se regăsesc în tabel, contactați un Centru de service autorizat.

După verificarea aparatului, dezactivați și activați din nou aparatul. Dacă problema

## 12.1 Rezultatele procesului de spălare și uscare nu sunt satisfăcătoare

Problemă	Cauză posibilă și soluție
Rezultate slabe la spălare.	<ul style="list-style-type: none"> <li>• Consultați „Utilizarea zilnică”, „Informații și sfaturi” și prospectul despre încărcarea coșului.</li> <li>• Utilizați programe cu spălare mai intensivă.</li> <li>• Curățați duzele brațului stropitor și filtrul. Consultați „Îngrijirea și curățarea”.</li> </ul>

Problemă	Cauză posibilă și soluție
Rezultate slabe la uscare.	<ul style="list-style-type: none"> <li>• Vesela a fost lăsată prea mult timp în interiorul unui aparat închis.</li> <li>• Nu există agent de clătire sau dozajul agentului de clătire nu este suficient. Setează dozatorul pentru agentul de clătire pe un nivel mai ridicat.</li> <li>• Este posibil ca articolele din plastic să necesite uscare pe prosop.</li> <li>• Pentru cea mai bună performanță la uscare, activați opțiunea XtraDry și setați AirDry.</li> <li>• Vă recomandăm să utilizați întotdeauna agent de clătire, chiar și în combinație cu tablete combinate.</li> </ul>
Apar dăre sau pelicule albăstrii pe pahare și vase.	<ul style="list-style-type: none"> <li>• Cantitatea de agent de clătire eliberată este prea mare. Reglați nivelul pentru agentul de clătire la un nivel mai mic.</li> <li>• Cantitatea de detergent este prea mare.</li> </ul>
Apar pete și picături uscate de apă pe pahare și vase.	<ul style="list-style-type: none"> <li>• Cantitatea de agent de clătire eliberată este insuficientă. Reglați nivelul pentru agentul de clătire la un nivel mai mare.</li> <li>• Calitatea agentului de clătire poate fi de vină.</li> </ul>
Vasele sunt ude.	<ul style="list-style-type: none"> <li>• Pentru cea mai bună performanță la uscare, activați opțiunea XtraDry și setați AirDry.</li> <li>• Programul nu are fază de uscare sau are o fază de uscare la temperatură redusă.</li> <li>• Dozatorul pentru agent de clătire este gol.</li> <li>• Calitatea agentului de clătire poate fi de vină.</li> <li>• Problema poate fi cauzată de calitatea tabletelor combinate. Încercați o altă marcă sau activați dozatorul pentru agent de clătire și folosiți agent de clătire împreună cu tabletele combinate.</li> </ul>
Interiorul aparatului este ud.	<ul style="list-style-type: none"> <li>• Nu constituie o defectare a aparatului. Acest lucru este cauzat de umiditatea din aer care se condensează pe pereți.</li> </ul>
Spumă anormală în timpul spălării.	<ul style="list-style-type: none"> <li>• Utilizați doar detergent pentru mașina de spălat vase.</li> <li>• Există scurgeri din dozatorul pentru agentul de clătire. Contactați un Centru de service autorizat.</li> </ul>
Urme de rugină pe tacâmuri.	<ul style="list-style-type: none"> <li>• Este utilizată prea multă sare în apa folosită la spălare. Consultați „<b>Dedurizatorul de apă</b>”.</li> <li>• Tacâmurile din argint și oțel inoxidabil au fost puse împreună. Evitați punerea alăturată a articolelor din argint și oțel inoxidabil.</li> </ul>

Problemă	Cauză posibilă și soluție
Există reziduuri de detergent în dozator la finalul programului.	<ul style="list-style-type: none"> <li>• Tableta de detergent s-a blocat în dozator și, de aceea, nu a fost complet dizolvată de apă.</li> <li>• Apa nu poate dizolva detergentul din dozator. Asigurați-vă că brațul stropitor nu este blocat sau înfundat.</li> <li>• Asigurați-vă că articolele din coșuri nu împiedică deschiderea capacului dozatorului pentru detergent.</li> </ul>
Miros neplăcut în interiorul aparatului.	<ul style="list-style-type: none"> <li>• Consultați <b>„Curățarea internă”</b>.</li> </ul>
Depuneri de calcar pe veselă, cuvă și pe interiorul ușii.	<ul style="list-style-type: none"> <li>• Nivelul de sare este scăzut, verificați indicatorul de realimentare.</li> <li>• Capacul rezervorului pentru sare este slăbit.</li> <li>• Apa de la robinet este dură. Consultați <b>„Dedurizatorul de apă”</b>.</li> <li>• Chiar dacă folosiți tablete multifuncționale, folosiți sare și setați regenerarea dedurizatorului de apă. Consultați <b>„Dedurizatorul de apă”</b>.</li> <li>• Dacă încă mai rămân depuneri de calcar, curățați aparatul cu agenți de curățare speciali dedicați pentru acest scop.</li> <li>• Încercați un detergent diferit.</li> <li>• Contactați producătorul detergentului.</li> </ul>
Veselă mată, decolorată sau ciobită.	<ul style="list-style-type: none"> <li>• Asigurați-vă că sunt spălate doar articole care pot fi spălate în mașina de spălat vase.</li> <li>• Încărcați și descărcați cu atenție coșul. Consultați prospectul despre încărcarea coșului.</li> <li>• Puneți obiectele delicate în coșul superior.</li> </ul>



Consultați **„Înainte de prima utilizare”**, **„Utilizarea zilnică”** sau **„Informații și sfaturi”** pentru alte cauze posibile.

## 13. INFORMAȚII TEHNICE

Dimensiuni	Lățime / înălțime / adâncime (mm)	600 / 850 / 625
Conexiunea la rețeaua electrică <sup>1)</sup>	Tensiune (V)	200 - 240
	Frecvență (Hz)	50 / 60
Presiunea de alimentare cu apă	Min. / Max. bar (MPa)	0.5 (0.05) / 8 (0.8)
Alimentarea cu apă	Apă rece sau caldă <sup>2)</sup>	max 60°C

Capacitate	Seturi	13
Consumul de curent	Modul lăsat Pornit (W)	5.0
Consumul de curent	Modul Oprit (W)	0.10

1) Consultați plăcuța cu date tehnice pentru restul valorilor.

2) Dacă apa caldă provine dintr-o sursă alternativă de energie (de ex. panouri solare, energie eoliană), utilizați o sursă de apă caldă pentru a reduce consumul de energie.

## 14. INFORMAȚII PRIVIND MEDIUL

Reciclați materialele marcate cu simbolul . Pentru a recicla ambalajele, acestea trebuie puse în containerele corespunzătoare. Ajuțați la protejarea mediului și a sănătății umane și la reciclarea deșeurilor din aparatele electrice și electrocasnice. Nu aruncați

aparatele marcate cu acest simbol  împreună cu deșeurile menajere. Returnați produsul la centrul local de reciclare sau contactați administrația orașului dvs.





[www.aeg.com/shop](http://www.aeg.com/shop)



156910460-A-442016



**AEG**