

# KODAK PIXPRO AZ252

DIGITAL CAMERA

Podręcznik  
użytkownika



# PRZED URUCHOMIENIEM

## Deklaracja zgodności

Strona odpowiedzialna: JK Imaging Ltd.

Adres: JK Imaging Ltd., 17239 So. Main Street, Gardena, CA 90248 USA

Firmowa strona sieci web: kodakpixpro.com

## Dla klientów w USA.

### Przetestowano pod kątem zgodności ze standardami FCC DO UŻYTKU DOMOWEGO LUB BIUROWEGO

Urządzenie to jest zgodne z częścią przepisów FCC rozdział 15. Jego działanie spełnia dwa następujące warunki:

(1) Urządzenie to nie może powodować szkodliwych zakłóceń oraz (2) urządzenie to musi być odporne na wpływ wszelkich zakłóceń, łącznie z tymi, które mogą powodować niepożądane działanie.

## Dla klientów z Europy

 Znak "CE" oznacza, że ten produkt jest zgodny z wymaganiami dla krajów europejskich dotyczącymi bezpieczeństwa, zdrowia, ochrony środowiska i zabezpieczenia klienta. Aparaty ze znakiem "CE" są przeznaczone do sprzedaży w Europie.

 Ten symbol, przekreślony kosz na śmieci na kółkach, zgodnie z WEEE Aneks IV] oznacza konieczność segregacji zużytych urządzeń elektrycznych i elektronicznych w krajach europejskich. Należy przekazywać te urządzenia do dostępnego w danym kraju systemu utylizacji odpadów elektrycznych i elektronicznych.

 Baterie: Zużyte baterie prosimy przekazywać do wyznaczonych punktów zbiórki.

 Opakowanie: Prosimy przestrzegać lokalnych przepisów dotyczących recyklingu opakowań.

## O tym podręczniku

Dziękujemy za zakupienie Aparatu Cyfrowego KODAK PIXPRO. Ten podręcznik należy uważnie przeczytać i umieścić w bezpiecznym miejscu do wykorzystania w przyszłości.

- JK Imaging Ltd. zastrzega sobie wszelkie prawa do niniejszego dokumentu. Żadnej z części tej publikacji nie można kopiować, transmitować, przetwarzać, zapisywać w systemie odzyskiwania danych lub przekładać na inne języki lub na język komputerowy, w jakiegokolwiek formie lub w jakikolwiek sposób bez wcześniejszej pisemnej zgody JK Imaging Ltd..
- Wszelkie znaki towarowe wspomniane w tym podręczniku służą wyłącznie do identyfikacji i mogą być własnością ich odpowiednich właścicieli.
- Ten podręcznik udostępnia instrukcje używania Aparatu Cyfrowego KODAK PIXPRO. Poczyniono starania, aby treść tego podręcznika była dokładna, ale JK Imaging Ltd. zastrzega sobie prawo do wykonania zmian bez powiadomienia.
- W tym podręczniku wykorzystano następujące symbole, pomocne w szybkiej i łatwej lokalizacji informacji.



Wskazują użyteczne informacje, które należy poznać.

- W poniższej instrukcji, we wprowadzeniu do obsługi aparatu mogą być stosowane następujące symbole. Służą one ułatwieniu zrozumienia:

[Własności pozycji] : Własności opcji interfejsu aparatu wskazywane są symbolem [ ].

# OGÓLNE ZALECENIA DOTYCZĄCE BEZPIECZEŃSTWA

## Zalecenia bezpieczeństwa dla aparatu

- Nie wolno zrzucać aparatu i dopuszczać do jego uderzania o twarde przedmioty.
- Nie wolno próbować rozbierać lub naprawiać aparatu.
- Nie należy używać aparatu ani go przechowywać w zakurzonej miejscy lub na plaży, w celu zapobieżenia przedostaniu się do aparatu pyłu lub piasku, które mogą spowodować jego uszkodzenie.
- Nie należy używać aparatu ani go przechowywać w środowisku gorącym lub pod bezpośrednim działaniem światła słonecznego.
- Nie należy używać aparatu ani go przechowywać w silnym polu magnetycznym, przykładowo obok magnesu lub transformatora.
- Nie należy dotykać obiektywu aparatu.
- Nie należy wystawiać aparatu na długotrwałe, bezpośrednie działanie promieni słonecznych.
- W celu zapobieżenia uszkodzeniu aparatu przez wilgoć nie wolno używać ani przechowywać aparatu w środowisku o bardzo dużej wilgotności, takiej jak występuje podczas deszczu lub w pobliżu basenu.
- W przypadku kontaktu kamery z wodą wyłącz ją, wyjmij baterię i kartę pamięci oraz pozostaw do wyschnięcia przez 24 godziny.
- W przypadku przenoszenia aparatu z miejsca ciepłego do zimnego w jego wnętrzu może dojść do wykraplania pary wodnej. Przed włączeniem aparatu należy pewien czas odczekać.
- Przed wyjęciem baterii i karty pamięci należy wyłączyć aparat.
- Do czyszczenia korpusu aparatu nie wolno stosować środków ściernych, na bazie alkoholu ani organicznych.
- Do czyszczenia soczewek używać profesjonalnej ściereczki do czyszczenia soczewek oraz specjalnego środka czyszczącego.
- Jeśli aparat długo nie będzie długo używany należy pobrać z aparatu wszystkie zdjęcia i wyjąć kartę pamięci.
- Jeśli aparat długo nie będzie używany należy przechować go w suchym i czystym miejscu.
- Nasza firma nie zwraca pieniędzy za utratę zdjęć lub filmów spowodowanych niewłaściwą obsługą urządzenia.

## **Zalecenie dotyczące bezpieczeństwa baterii**

- Jeżeli w aparacie dojdzie do wycieku płynu z baterii skontaktować się ze sprzedawcą. Jeżeli dojdzie do wycieku płynu z baterii na skórę, należy przemyć skórę dużą ilością czystej wody i uzyskać pomoc lekarską.
- Utylizacja zużytych baterii powinna być prowadzona zgodnie z lokalnymi przepisami (krajowymi lub regionalnymi).
- W celu zapobieżenia uszkodzeniom nie wolno zrzucić baterii ani dopuszczać do uderzania nią o twarde przedmioty lub zarysowywania na ostrych krawędziach.
- Nie wolno dopuszczać do zetknięcia baterii z przedmiotami metalowymi (w tym monetami), w celu uniknięcia zwarcia, rozładowania, rozgrzania lub przecieku.
- Nie wolno próbować rozbierać baterii.
- Nie wolno wystawiać baterii na działanie wody. Styki baterii powinny być zawsze suche.
- Nie wolno podgrzewać baterii ani wrzucać jej do ognia, co grozi wybuchem.
- Nie należy przechowywać baterii w środowisku gorącym lub pod bezpośrednim działaniem światła słonecznego.
- Jeżeli aparat będzie przechowywany przez dłuższy okres czasu, wyjąć baterię i przechować ją w suchym miejscu niedostępnym dla niemowląt i dzieci.
- W zimnym otoczeniu trwałość baterii ulegnie zauważalnemu zmniejszeniu.
- Baterię należy wkładać zgodnie z oznaczeniami biegunowości w komorze baterii. Nie należy jej wkładać do komory na siłę.





## Zalecenia dotyczące bezpieczeństwa karty pamięci

- Przy wyborze karty pamięci należy wybierać oryginalne karty znanych producentów.
- Przed pierwszym użyciem lub po włożeniu nowej, kartę pamięci należy sformatować z wykorzystaniem aparatu.
- Nie wolno zrzucać karty pamięci ani dopuszczać do jej uderzenia o twarde przedmioty celem zapobieżenia jej uszkodzeniom.
- Nie wolno próbować rozbierać lub naprawiać karty pamięci.
- Nie wolno wystawiać karty pamięci na działanie wody. Powinna być zawsze sucha.
- Nie wolno wyciągać karty pamięci, kiedy aparat jest włączony. W przeciwnym razie, karta pamięci zostanie uszkodzona.
- Nie wolno edytować danych bezpośrednio na karcie pamięci. Przed edycją należy skopiować dane na komputer.
- Jeśli aparat długo nie będzie długo używany, należy pobrać z aparatu wszystkie zdjęcia, wyjąć kartę pamięci i przechować ją w suchym miejscu.
- Nie wolno modyfikować nazw plików lub folderów karty za pomocą komputera ponieważ tak zmodyfikowane nazwy mogą nie zostać rozpoznane przez aparat i może wystąpić błąd.
- Zdjęcie wykonywane aparatem zapisywane jest w folderze, który jest automatycznie generowany na karcie SD. W tym folderze nie należy przechowywać zdjęć wykonanych za pomocą innego aparatu, ponieważ zdjęcia te nie będą rozpoznawane podczas odtwarzania.
- Po włożeniu karty pamięci należy upewnić się, że nacięcie karty pasuje do oznaczeń na górze gniazda karty.

## **Pozostałe zalecenia dotyczące bezpieczeństwa**

- Nie należy odłączać zasilania ani wyłączać aparatu w czasie procesu aktualizacji ponieważ mogą zostać zapisane błędne dane i aparat może się później nie włączyć.
- Nie zakładaj paska kamery na szyję dziecka.
- Podczas korzystania z aparatu w samolocie należy przestrzegać zasad określonych przez przewoźnika.
- Ze względu na ograniczenia technologii produkcji ekran LCD może posiadać kilka martwych lub jaśniejszych pikseli, ale nie wpływa to na jakość zdjęć.
- Nie wolno wystawiać ekranu LCD na działanie wody. W wilgotnym środowisku przetrzeć ekran miękką i suchą szmatką.
- Jeżeli ekran LCD zostanie uszkodzony i dojdzie do kontaktu ciekłego kryształu ze skórą, natychmiast wytrzeć skórę suchą szmatką i spłukać ją czystą wodą. Jeżeli dojdzie do kontaktu ciekłego kryształu z oczami należy je przemyć czystą wodą przez co najmniej 15 minut i uzyskać pomoc medyczną. W razie przypadkowe połknięcia ciekłego kryształu natychmiast spłukać usta i uzyskać pomoc medyczną.

# SPIS TREŚCI

PRZED URUCHOMIENIEM.....	1	PRZEGLĄD TRYBÓW PRACY .....	21
OGÓLNE ZALECENIA DOTYCZĄCE BEZPIECZEŃSTWA .....	3	Ustawienie wyświetlania.....	21
SPIS TREŚCI .....	7	Ekran wyświetlacza LCD .....	22
GOTOWOŚĆ.....	11	Przegląd ikon ekranu w trybie wykonywania zdjęcia .....	22
Zawartość opakowania .....	11	Przegląd ikon ekranu w trybie wykonywania filmu .....	24
Instalacja nasadki obiektywu i paska .....	12	Przegląd ikon ekranu w trybie odtwarzania .....	25
Nazwy części.....	13	Użycie pokrętła Tryb .....	26
Włożenie akumulatora i karty pamięci .....	16	Poprawa wyglądu  .....	28
Włączenie i wyłączenie.....	18	Tryb Panorama  .....	29
Jak robić zdjęcia .....	18	Tryb Zdjęcia tematyczne <b>SCN</b> .....	30
Ustawienie języka, Data/Godzina .....	19	Tryb Film  .....	34
Po pierwszym włączeniu należy ustawić język, datę i godzinę.....	19	Ustawienia niestandardowe <b>CS</b> .....	34
Zerowanie języka.....	19	Krajobraz  .....	35
Zerowanie ustawień Data/Godzina.....	20	PODSTAWOWE OPERACJE .....	36
		Używanie funkcji zoom .....	36



Ustawienie ostrości.....	37	Używanie funkcji odtwarzania z zoomem (wyłącznie do zdjęć) .....	48
Tryb Makro .....	37	Pokaz slajdów .....	49
Ustawienia samowyzwalacza .....	38	Usuwanie zdjęć i wideo .....	50
Tryb Flesz .....	39	<b>KORZYSTANIE Z MENU .....</b>	<b>51</b>
Ustawienia Balansu Bieli .....	40	Menu Zdjęcie .....	51
Zdjęcia seryjne .....	41	Pomiar ekspozycji .....	51
Ustawienia EV.....	42	Rozmiar obrazu .....	52
Kompensacja ekspozycji.....	42	OIS .....	52
ISO .....	43	AF ciągły .....	53
Regulacja migawki .....	43	HDR.....	53
Regulacja przysłony .....	44	Upiększanie .....	54
Obsługa szybkiego nagrywania .....	44	Wybierz scenę.....	54
Menu funkcji regulacji kolorów obrazu .....	45	Menu ustawień wykonywania zdjęć.....	56
<b>ODTWARZANIE.....</b>	<b>46</b>	Jakość .....	56
Oglądanie zdjęć i filmów wideo .....	46	Wiązka pom. AF.....	57
Widok miniaturk .....	47	Zoom cyfrowy .....	57

Nadruk daty .....	57	Zabezpiecz .....	66
Szybki podgląd.....	58	Usuń.....	67
Ustawienia niestandardowe.....	58	DPOF (Cyfrowy format zamawiania wydruku).....	68
Menu Film.....	59	Przytnij.....	69
Pomiar ekspozycji .....	59	Menu Ustawienia.....	70
Jakość wideo .....	60	Ust. Dźwięku .....	71
OIS .....	60	Oszcz. Energii.....	71
Menu ustawień Film.....	61	Language/Język.....	71
Zoom cyfrowy .....	62	Czas światowy.....	72
Ustawienia niestandardowe.....	62	Data i czas .....	72
Menu Odtwarzanie.....	63	Plik i Oprogramowanie .....	72
HDR .....	63	Formatuj .....	72
Retuszuj .....	64	Kopij na kartę .....	73
Obróć.....	64	Numeracja plików.....	73
Zmień rozmiar .....	65	Resetuj .....	74
Kolor.....	65	Wersja FW .....	74
Ustawienia menu Odtwarzanie .....	66		

## TRANSMISJA DANYCH..... 75

Podłączenie do komputera PC .....75

Ustawienia trybu USB.....75

Przenoszenie plików do komputera PC.....75

System wideo.....76

Ustaw tryb połączenia karty Eye-Fi SD.....77

Obsługa złącz HDMI.....78

Podłączanie telewizora HD-ready.....78

Podłączenie do drukarki zgodnej z  
PICTBRIDGE™ .....79

Ustawienia trybu USB.....79

Drukarka .....80

Używanie menu PICTBRIDGE™ .....81

Drukuj (z datą) .....81

Drukuj (bez daty) .....82

Indeks drukowania .....83

Drukuj obrazy DPOF .....84

Wyjście.....84

## DODATKI..... 85

Specyfikacje.....85

Zachęty i ostrzeżenia .....89

Rozwiązywanie problemów .....93

Zgodność kart pamięci .....95

# GOTOWOŚĆ

## Zawartość opakowania

Opakowanie powinno zawierać zakupiony model aparatu z niżej wymienionymi elementami. Jeśli któregośkolwiek elementu brakuje lub jest uszkodzony należy skontaktować się ze sprzedawcą.

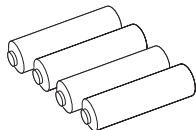

Baterie alkaliczne typu AA

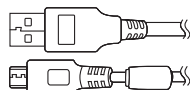

Mikro Kabel USB



Pasek

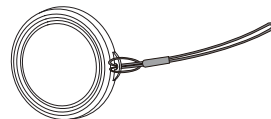

Nakrywka z paskiem  
do obiektywu



Podręcznik szybkiego  
uruchamiania



Karta gwarancyjna



Karta serwisowa

## Instalacja nasadki obiektywu i paska

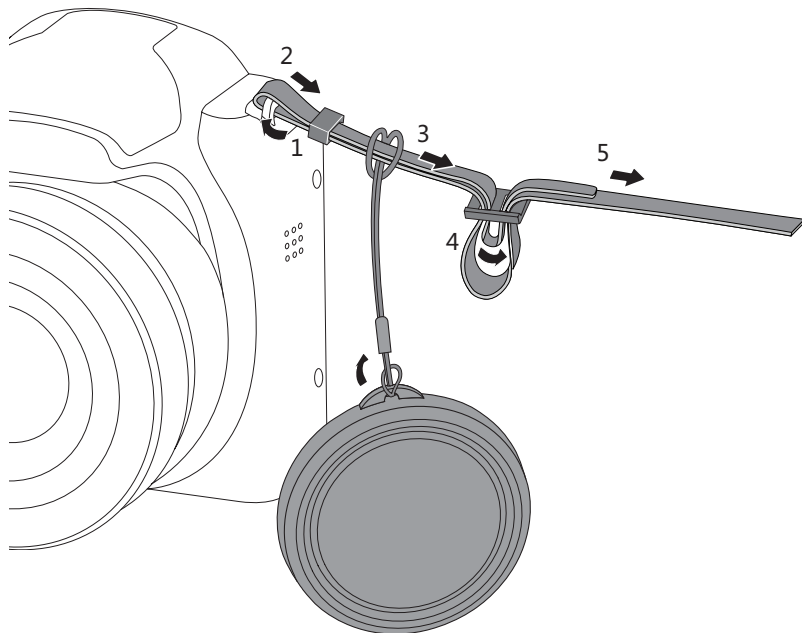

## Nazwy części

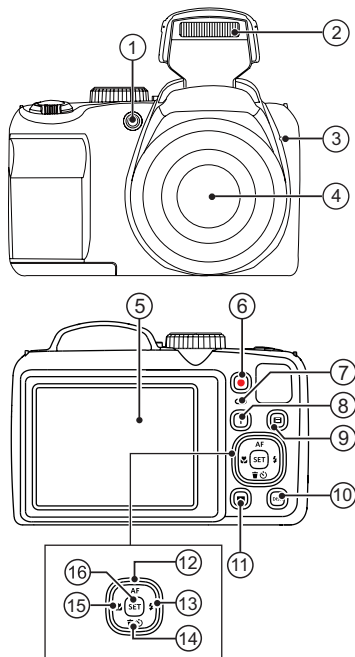

1. Wiązka pomocnicza AF/  
Lampa samowyzwalacza
2. Lampa błyskowa
3. Mikrofon
4. Obiektyw
5. LCD
6. Przycisk szybkiego nagrywania wideo
7. Lampka wskaźnika
8. Przycisk I
9. Przycisk Menu
10. Przycisk Wyświetlacz
11. Przycisk Odtwarzanie
12. Przycisk AF/Przycisk strzałki (W górę)
13. Przycisk lampy błyskowej/Przycisk strzałki (W prawo)
14. Przycisk Usuń/Przycisk Samowyzwalacz/Przycisk strzałki (W dół)
15. Przycisk Makro/Przycisk strzałki (W lewo)
16. Przycisk SET

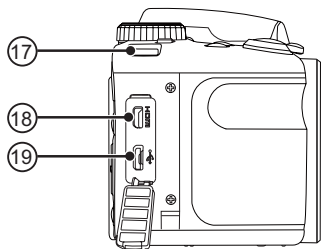

- 17. Oczko paska do noszenia aparatu
- 18. Mikro port HDMI
- 19. Mikro port USB/AV

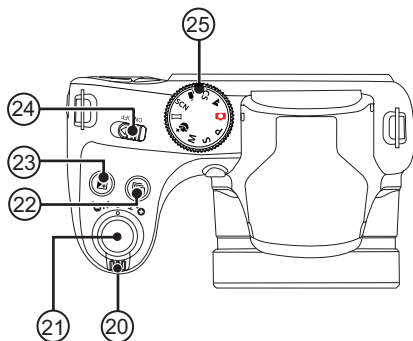

- 20. Pokrętko Zoom
- 21. Przycisk migawki
- 22. Przycisk zdjęć seryjnych
- 23. Przycisk kompensacji ekspozycji
- 24. Wyłącznik zasilania
- 25. Pokrętko Trybu

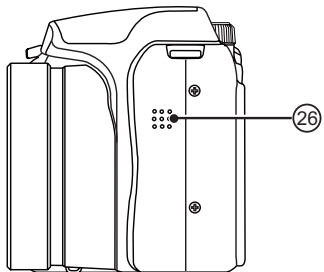

26. Głośnik

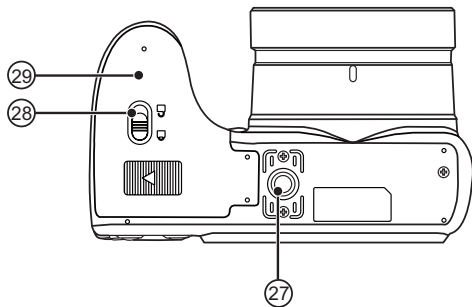

27. Gniazdo statywu

28. Zatrząsek pokrywy baterii

29. Pokrywa baterii



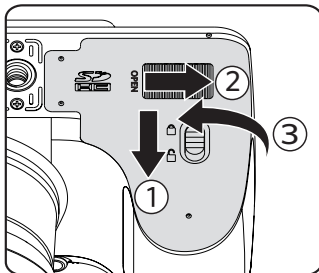

## Włożenie akumulatora i karty pamięci

1. Otworzyć pokrywę przedziału baterii.

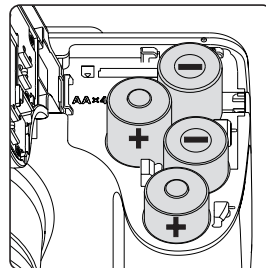

2. Umieść akumulator w odpowiednim miejscu zgodnie z kierunkiem pokazanym na rysunku.



 W celu uzyskania optymalnej wydajności należy używać baterii markowych (takich jak Energizer® lub Duracell®). Nie wolno mieszać nowych i starych baterii ani używać baterii różnych marek. Podczas wymiany baterii należy wymienić wszystkie 4 baterie jednocześnie.

 Wydajność i oczekiwana żywotność baterii alkalicznych będzie się różnić w zależności od marki.

3. Włożyć kartę pamięci do gniazda karty, jak pokazano na rysunku.

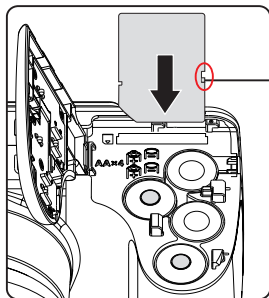

Zabezpieczenie przed zapisem

4. Zamknąć pokrywę przedziału baterii.

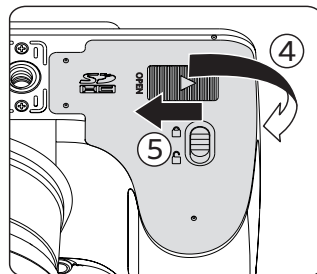

 Karta pamięci (SD/SDHC) jest opcjonalna i nie ma jej w opakowaniu z produktem. Trzeba ją zakupić osobno. Prosimy o używanie oryginalnej karty pamięci klasy 4 lub wyższej i o pojemności od 4GB do 32GB.



 W celu wyjęcia karty pamięci otworzyć pokrywę przedziału baterii, delikatnie nacisnąć kartę pamięci w celu jej wysunięcia i ostrożnie wyjąć kartę.

## Włączenie i wyłączenie

Obrócić wyłącznik zasilania w celu włączenia/wyłączenia aparatu.

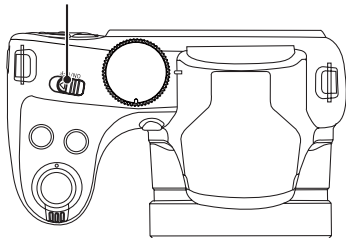
Wyłącznik zasilania





 Kiedy zasilanie jest wyłączone, naciśnij i przytrzymaj przycisk odtwarzania , aby włączyć i uruchomić tryb odtwarzania.

## Jak robić zdjęcia

1. Trzymaj aparat obiema rękami, uważaj, by nie zasłaniać palcami lampy błyskowej ani obiektywu.
2. Skieruj aparat na obiekt, a następnie wykadruj przy pomocy wyświetlacza LCD.
3. Użyj dźwigni zoomu, aby wybrać pozycję tele (przybliżenia) lub wide (rozszerzenia), aby przybliżyć lub oddalić obiekt.
4. Aby ustawić ostrość na obiekcie, naciśnij przycisk migawki do połowy. W celu zrobienia zdjęcia, gdy ramka ostrości zmieni kolor na zielony, naciśnij przycisk migawki do końca.



## Ustawienie języka, Data/Godzina

### Po pierwszym włączeniu należy ustawić język, datę i godzinę

1. Przy pierwszym obróceniu wyłącznika zasilania w celu włączeniu aparatu wyświetlany jest ekran wyboru języka.
  2. Naciskając przyciski strzałek wybrać wymagany język.
  3. Po naciśnięciu przycisku (SET) w celu potwierdzenia wyboru wyświetlony zostanie ekran wyboru daty i godziny.
  4. Nacisnąć przycisk strzałki w lewo/w prawo, aby wybrać blok, który ma zostać dostosowany: Czas wyświetlany jest w formacie YYYY.MM.DD/HH:MM.
  5. Nacisnąć przycisk strzałki do góry/w dół, aby dostosować wartość w wybranym bloku.
  6. Po naciśnięciu przycisku (SET) w celu potwierdzenia wyboru wyświetlony zostanie ekran wyboru daty i migawki.
2. Nacisnąć przycisk strzałki do góry/w dół, aby wybrać opcję , a następnie nacisnąć przycisk (SET) lub przycisk strzałki w prawo, aby wejść do menu.
  3. Nacisnąć przycisk strzałki do góry/w dół, aby wybrać opcję [Language/Język], a następnie nacisnąć przycisk (SET) lub przycisk strzałki w prawo, aby wejść do menu.
  4. Naciskając przyciski strzałek wybrać wymagany język i nacisnąć przycisk (SET), aby potwierdzić.
  5. Nacisnąć przycisk , co spowoduje wyświetlenie ekranu migawki.

### Zerowanie języka

Po ustawieniu języka po raz pierwszy, w celu wyzerowania języka postępować zgodnie z instrukcjami poniżej.



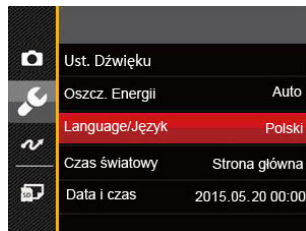



1. Nacisnąć przycisk , nacisnąć przycisk strzałki do góry/w dół, aby wybrać , a następnie nacisnąć przycisk (SET), aby wejść do menu.







## Zerowanie ustawień Data/Godzina

Po ustawieniu jezyka po raz pierwszy, w celu wyzerowania ustawień opcji Data/Godzina postępować zgodnie z instrukcjami poniżej.

1. Nacisnąć przycisk , nacisnąć przycisk strzałki do góry/w dół, aby wybrać , a następnie nacisnąć przycisk , aby wejść do menu.
2. Nacisnąć przycisk strzałki do góry/w dół, aby wybrać opcję , a następnie nacisnąć przycisk  lub przycisk strzałki w prawo, aby wejść do menu.
3. Nacisnąć przycisk strzałki do góry/w dół, aby wybrać opcję [Data i czas], a następnie nacisnąć przycisk  lub przycisk strzałki w prawo, aby wejść do menu.
4. Nacisnąć przycisk strzałki w lewo/w prawo, aby wybrać blok, który ma zostać dostosowany: Czas wyświetlany jest w formacie YYYY.MM.DD/HH:MM.

5. Nacisnąć przycisk strzałki do góry/w dół, aby wybrać wartość dla wybranego bloku. Po wykonaniu ustawień, nacisnąć przycisk  w celu potwierdzenia.
6. Nacisnąć przycisk , co spowoduje wyświetlenie ekranu migawki.



# PRZEGLĄD TRYBÓW PRACY

## Ustawienie wyświetlania

Nacisnąć przycisk **DISP**, aby wyświetlić ustawienia.  
Classic (Klasyczne), Full (Pełne), Off (Wył.).

Classic (Klasyczne): Wyświetla wszystkie niezbędne parametry

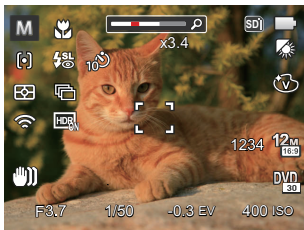

Off (Wył.): Wyświetla jedynie wplyw

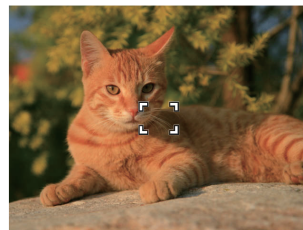

Full (Pełne): Wyświetla wszystkie parametry wpływu,  
histogram oraz siatkę

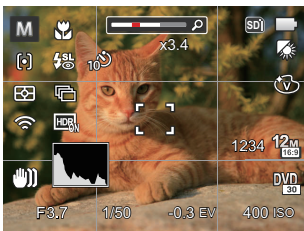

## Ekran wyświetlacza LCD

### Przegląd ikon ekranu w trybie wykonywania zdjęcia

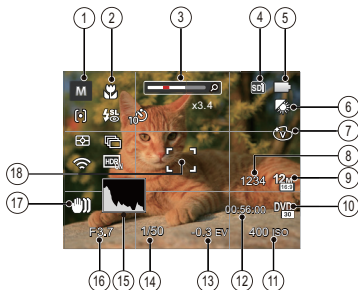

#### 1 Ikony trybu wykonywania zdjęć



Tryb automatyczny



Tryb Panorama

**P**

Program AE

**SCN**

Tryb Zdjęcia tematyczne

**S**

Priorytet migawki

**CS**

Ustawienia niestandardowe

**M**

Tryb ręczny



Krajobraz



Poprawa wyglądu

2 Tryb Makro

3 Wyświetlanie powiększenia (przez obrót dźwigni powiększenia)

4 Karta pamięci/wbudowana pamięć

5 Stan baterii

6 Balans bieli (regulowane w **P S M** tryb)

7 Efekt koloru (regulowane w **P S M** tryb)

8 Ilość pozostałych zdjęć

9 Rozmiar obrazu

10 Jakość wideo

11 Kolory obrazu (regulowane w **P S M** tryb)

12 Pozostały czas nagrywania

13 Kompensacja ekspozycji (regulowane w **P S** tryb)

14 Czas otwarcia migawki (regulowane w **S M** tryb)

15 Histogram



16 Wartość przesłony (regulowane w **M** tryb)

17 Stabilizacja obrazu

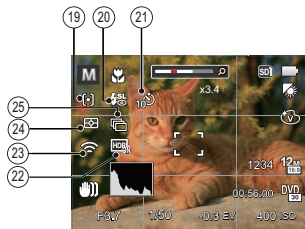



18 Ramka ostrości







## 19 Tryb AF

-  AF pojedynczy
-  AF wielopunktowy
-  Śledzenie obiektu

## 20 Tryb Flesz

-  Automatyczny
-  Wymuszenie lampy błyskowej
-  Wolna synchronizacja
-  Wolna sync.+Redukcja czerwon.
-  Redukcja czerwonych oczu



## 21 Samowyzwalacz

-  Samowyzwalacz Wył.
-  Samowyzwalacz 2 sek.
-  Samowyzwalacz 10 sek.
-  Samowyzwalacz Uśmiech





## 22 HDR (regulowane w P S M tryb)

## 23 Eye-Fi Wł. (z sygnałem)

## 24 Pomiar ekspozycji

-  AiAE
-  Punktowy
-  Środek

## 25 Zdjęcia seryjne

-  Pojedyncze
-  Zdjęcia seryjne
-  3 zdjęcia
-  Uptyw czasu (30 sek./ 1 min./ 5 min./ 10 min.)



## Przegląd ikon ekranu w trybie wykonywania filmu

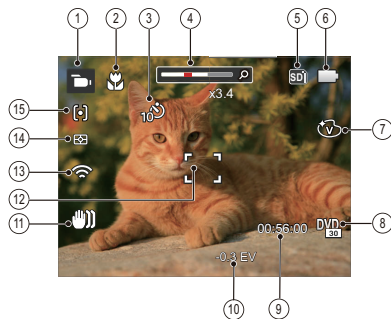

- 1 Ikony trybu filmów
- 2 Tryb Makro
- 3 Samowyzwalacz



Samowyzwalacz Wył.



Samowyzwalacz 10 sek

- 4 Wyświetlanie powiększenia (przez obrót dźwigni powiększenia)
- 5 Karta pamięci/wbudowana pamięć
- 6 Stan baterii

- 7 Efekt koloru
- 8 Jakość wideo
- 9 Pozostały czas nagrywania
- 10 Kompensacja ekspozycji
- 11 Stabilizacja obrazu
- 12 Ramka ostrości
- 13 Eye-Fi Wł. (z sygnałem)
- 14 Pomiar ekspozycji



AiAE



Punktowy



Środek

- 15 Tryb AF



Dla uzyskania najlepszych wyników podczas nagrywania filmu zaleca się używanie karty pamięci SDHC.



Istnieje możliwość regulacji zoomu optycznego i cyfrowego (w sumie 100X). Zoom cyfrowy posiada zbliżenie 4X.



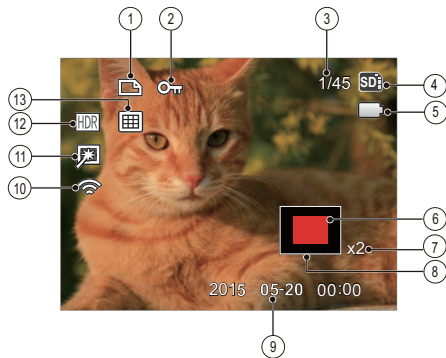

## Przegląd ikon ekranu w trybie odtwarzania



- 1 Ikona pliku DPOF
- 2 Ikona zabezpieczenia pliku
- 3 Wielkość pamięci (wskazuje aktualną ilość zdjęć i całkowitą ilość zdjęć)
- 4 Karta pamięci/wbudowana pamięć
- 5 Stan baterii
- 6 Obszar powiększenia
- 7 Współczynniki zoomu obrazów
- 8 Obszar objęty zasięgiem
- 9 Data wykonania
- 10 Eye-Fi Wł. (z sygnałem)
- 11 Retuszuj
- 12 HDR
- 13 Folder daty



## Użycie pokręta Tryb

Aparat wyposażony jest w wygodne pokręta tryb, które pozwala na łatwe przełączanie na różne tryby. Dostępne tryby zostały wymienione poniżej:

Nazwa trybu	Ikona	Opis
Tryb automatyczny		W tym trybie optymalne warunki do wykonywania zdjęć zostaną ustawione w oparciu o temat i środowisko. Jest to najczęściej stosowany tryb wykonywania zdjęć.
Program AE	<b>P</b>	W zależności od sceny, użytkownik może wybrać wartość ISO lub EV zależnie od osobistych preferencji, a kamera automatycznie ustawi szybkość migawki i wielkość apertury.
Priorytet migawki	<b>S</b>	W tym trybie można regulować szybkość migawki / wartość EV oraz wartość ISO. Aparat automatycznie ustawia wartość przysłony w oparciu o wartość szybkości migawki oraz wartość ISO, w celu uzyskania najbardziej odpowiednich wartości ekspozycji.
Tryb ręczny	<b>M</b>	Przełącz w celu wykonania zdjęć w trybie ręcznym, można ręcznie dostosować wartość przysłony / szybkość migawki i wartość ISO.
Poprawa wyglądu		W niniejszym trybie należy wykonywać zdjęcia twarzy, której wygląd zostanie poprawiony.
Tryb Panorama		In this mode, up to 4 frames can be stitched together to create a single panoramic photo.
Tryb Zdjęcia tematyczne	<b>SCN</b>	Przełącz aby wykorzystać ustawienia wstępne trybu zdjęcia tematyczne. Dostępnych jest 22 rodzajów tematów.
Tryb Film		Przełączenie na nagrywanie filmu wideo.
Ustawienia niestandardowe	<b>CS</b>	Użytkownik może zapisać okresowo wykorzystywane tryby wykonywania zdjęć i parametry i przełączać się na te tryby celem szybkiego dostosowania konfiguracji aparatu.
Krajobraz		Do pejzaży. Żywe odtwarzanie koloru zielonego i niebieskiego.





W przypadku nieregulowanych opcji w trybie **PSM** odnieś się do tabeli poniżej: (O: Opcja X: Nie opcjonalne)

Opcje Tryb	Przystony	Migawka	EV	ISO
<b>P</b>	X (Wystawiać)	X (Wystawiać)	O	O
<b>S</b>	X (Wystawiać)	O	O	O
<b>M</b>	O	O	X (Wystawiać)	O

1. Aby wybrać żądany tryb **PSM** obróć pokrętko trybu.
2. Nacisnąć przycisk  w celu skonfigurowania ustawień.
3. Nacisnąć przycisk strzałki w lewo/w prawo, aby wybrać pozycję do dostosowania.
4. Nacisnąć przycisk strzałki w górę/w dół, aby dostosować parametry.
5. Naciśnij przycisk  aby zatwierdzić ustawienia i przejść do ekranu robienia zdjęć.



## Poprawa wyglądu +

W trybie urody, aparat ustawia automatycznie ekspozycję do robienia zdjęć w naturalnych kolorach.

1. Ustaw pokrętko szybkiego wyboru na tryb urody (+).
2. Nacisnąć przycisk  i strzałki w górę/w dół, aby wybrać .
3. Nacisnąć przycisk strzałki w lewo/w prawo, aby wybrać pozycję Poprawa wyglądu i nacisnąć przycisk , aby potwierdzić i powrócić do trybu wykonywania zdjęć.





Tryb urody posiada 3 efekty:

-  Efekt 1: Gładka skóra
-  Efekt 2: Gładka skóra+Rozjaśnianie oczu
-  Efekt 3: Gładka skóra+Rozjaśnianie oczu +Powiększanie oczu

## Tryb Panorama

W trybie panorama można wykonać serię zdjęć, które zostaną przez aparat połączone w szerokokątny obraz panoramiczny.

Należy wykonać podane poniżej czynności:

1. Obrócić pokrętkę wyboru trybu do trybu panorama ()
2. Naciskając przyciski strzałek wybrać kierunek wykonywania zdjęcia. (Jeżeli nie zostanie dokonany żaden wybór domyślnie przyjmowany jest kierunek w prawo) Dwie (2) sekundy później aparat jest gotowy do wykonania zdjęć. Można również nacisnąć przycisk  lub do połowy wcisnąć przycisk migawki, aby być gotowym do wykonania zdjęć.
3. Wykadruj pierwszy widok obrazu panoramicznego na ekranie LCD i naciśnij przycisk migawki w celu wykonania zdjęcia.



4. Po wykonaniu pierwszego zdjęcia zostaną wyświetlone dwie ikony z lewej i z prawej strony wyświetlacza LCD. Gdy przesuniesz aparat do pozycji, w której okrągła ikona kierunku oraz kwadratowa ikona pozycji zmienią kolor na zielony, nałożą się na siebie, a aparat automatycznie wykona kolejne zdjęcie. Powtarzanie powyższej procedury pozwoli na wykonanie do 4 zdjęć.
5. Jeżeli zdjęć jest mniej niż 4, naciśnij przycisk , a aparat dokona automatycznego połączenia. Naciśnij przycisk odtwarzania, aby wybrać tryb odtwarzania i zobaczyć efekt.
6. Po wykonaniu 4 zdjęć aparat połączy zdjęcia automatycznie. Naciśnij przycisk odtwarzania, aby wybrać tryb odtwarzania i zobaczyć efekt.



Podczas wykonywania zdjęcia, lampa błyskowa, samowyzwalacz, tryby makro oraz kompensacja ekspozycji nie są dostępne. W tym momencie nie jest też dostępna regulacja ogniskowej.



W procesie wykonywania automatycznych zdjęć panoramicznych, pojawienie się komunikatu „Nieprawidłowe wyrównanie. Spróbuj ponownie.” na monitorze LCD oznacza, że kąt ruchu w trakcie ruchu aparatu różni się od zielonej linii bazowej. Prowadzi to do niewykonania zdjęcia i konieczności ponownego jego wykonania.



W trybie montażu panoramicznego, kiedy rozmiar obrazu wynosi 2M, można połączyć do 4 zdjęć w trybie Montażu.



Podczas wykonywania zdjęć do panorama, nacisnąć przycisk **SET**, w celu przerwania wykonywania zdjęć i zapisania dotychczas wykonanych. Nacisnąć przycisk strzałki w dół (  ) w celu anulowania wykonywania zdjęć i niezapisania dotychczas wykonanych.













## Tryb Zdjęcia tematyczne SCN

Można wybrać odpowiedni tryb z 22 trybów scen, stosowanie do bieżącego środowiska wykonywania zdjęć. Następnie aparat automatycznie konfiguruje najbardziej odpowiednie ustawienia.











Obrócić pokrętkę trybu do trybu Zdjęcia tematyczne i wejść w menu Tryb Zdjęcia tematyczne. Widok wyświetlany na ekranie LCD pokazany jest poniżej.



Naciskając przyciski strzałek wybrać tematykę i nacisnąć przycisk **SET**, aby potwierdzić.

Scena	Wyjaśnienie
 ASCN	Automatycznie określa scenę; Osoba, Osoba oświetlona od tyłu, Krajobraz, Makro, Osoba w scenie nocnej, Auto
 Sport	Do szybko przesuwających się obiektów. Ostre obrazy bez zakłóceń.
 Plaża	Służy do wykonywania zdjęć w warunkach silnego światła słonecznego.
 Zachód słońca	Do zachodów słońca. Zdjęcia obiektów w silnym świetle słonecznym.
 Sztuczne ognie	Do ogni sztucznych w nocy. Zalecane użycie statywu.
 Nocny krajobraz	Do scen nocnych. Zalecane jest używanie statywu.
 Szkic	Pozwala na wykonywanie zdjęć z efektem ołówka.
 Śnieg	Do scen ze śniegiem. Naturalne zdjęcia i czyste białe sceny.
 Dzieci	Automatycznie wyłączy lampę błyskową. Pozwala uniknąć zaniepokojenia. Odpowiednie dla wykonywania zdjęć dzieci.
 ID	Służy do wykonywania ostrych zdjęć ważnych dokumentów. Zaleca się drukowanie z użyciem 6-calowego papieru fotograficznego 4R (4" X 6").
 Szkło	Do obiektów za przezroczystą szybą.
 Ramka zdjęcia	Służy do dodawania ciekawej ramki.









Scena	Wyjaśnienie
 Zdjęcie panoramiczne	Nadaje się do fotografowania szybko poruszających się obiektów z wyraźną widocznością na niewyraźnym tle.
 Portret	Najlepiej nadaje się do fotografowania osób z ostrością ustawioną na ich twarzy.
 Rybie oko	Służy do uzyskania ciekawego efektu rybiego oka.
 Przyjęcie	Do wykonywania zdjęć w pomieszczeniach nawet przy skomplikowanych warunkach oświetlenia.
 Wnętrze	Do wnętrz. Zmniejsza zakłócenia i poprawia dokładność kolorów.
 Liście	Do roślin. Doskonałe zdjęcia zieleni i kwiatów.
 Muzeum	Do muzeów lub miejsc z zakazem używania lampy błyskowej. Zachowuje kolory i zmniejsza zakłócenia.
 Nocny portret	Do portretów wykonywanych w nocy.
 Tryb Zwierzęta–Pies	Szybko określa zwierzę (psa), uchwycą jąc jego dynamiczne ruchy.
 Tryb Zwierzęta–Kot	Szybko określa zwierzę (kota), uchwycą jąc jego dynamiczne ruchy.

## ASCN (Tryb Auto zdjęć tematycznych)

W trybie "ASCN" aparat może w sposób inteligentny wykrywać różne warunki otoczenia i automatycznie wybierać najlepszą tematykę i ustawienia zdjęcia.

"ASCN" może w inteligentny sposób wykrywać następujące sceny:

Nazwa trybu	Wyjaśnienie
 Pejzaż	Dla pejzaży, automatycznie wyreguluje ekspozycję w celu dopasowania do tła.
 Portret	Najlepiej nadaje się do fotografowania osób z ostrością ustawioną na ich twarzy.
 Nocny portret	Podczas wykonywania nocnych portretów lub przy słabym świetle, automatycznie wyreguluje ekspozycję w celu wykonywania zdjęć ludzi i nocnych scen.
 Portret z tylnym oświetleniem	Podczas wykonywania zdjęć w świetle słonecznym lub w innym świetle umieszczonym z tyłu, automatycznie wyreguluje ekspozycję planu pierwszego w celu wykonania dobrych zdjęć.
 Nocny pejzaż	Dla scen nocnych, automatycznie zwiększy wartość ISO, aby skompensować słabe światło.
 Makro	Tryb Makro może być wykorzystywany przy robieniu zdjęć małych obiektów lub z bliskiej odległości.
 Auto	Aparat automatycznie wyreguluje ekspozycję i ostrość, aby zapewnić dobrą jakość obrazów.

## Tryb Film

1. Obrócić pokrętkę wyboru trybu do Tryb Film ().

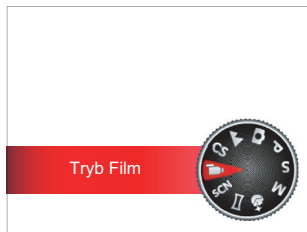







2. Całkowicie wcisnąć przycisk migawki w rozpocząć nagrywanie.
3. Po zakończeniu nagrywania naciśnij klawisz skrótu Nagrywania lub przycisk migawki, aby zapisać film i powrócić do ekranu wykonywania zdjęć.

## Ustawienia niestandardowe CS

Użytkownik może zapisać okresowo wykorzystywane tryby wykonywania zdjęć i parametry i przełączać się na te tryby celem szybkiego dostosowania konfiguracji aparatu.

Należy wykonać podane poniżej czynności:

1. Wybrać dowolny tryb do zapisania.
2. Ustawić wymagane parametry w danym trybie.
3. Nacisnąć przycisk , nacisnąć przycisk strzałki do góry/w dół, aby wybrać , a następnie nacisnąć przycisk , aby wejść do menu.
4. Nacisnąć przycisk strzałki do góry/w dół, aby wybrać opcję , a następnie nacisnąć przycisk  lub przycisk strzałki, aby wejść do menu.
5. Nacisnąć przycisk strzałki do w dół, aby wybrać opcję [Ustawienia niestandardowe], a następnie nacisnąć przycisk  lub przycisk strzałki w prawo, aby wejść do menu.

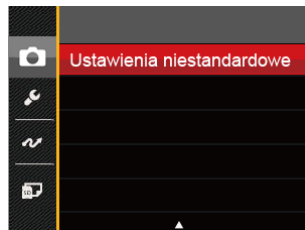

6. Wybrać [Tak], aby zapisać lub [Nie], aby anulować.

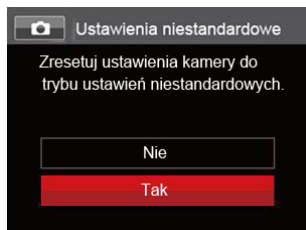

7. Obrócić pokrętkę trybu, aby przełączyć na ustawienia niestandardowe ( **CS** ).
8. Uaktywniane są ustawienia ostatnio zapisanego zdjęcia.

 Domyślnymi wartościami są Program AE ( **P** ) oraz inne parametry.

 W opcji Ustawienia niestandardowe zapisywane są tylko ostatnio ustawione tryb wykonywania zdjęcia i parametry.

## Krajobraz

Podczas działania w tym trybie, aparat odtwarza żywe odcienie kolorów zielonego i niebieskiego, dopasowując zdjęcia krajobrazów. dla uzyskania najlepszych możliwych wyników.

Proszę postępować zgodnie z następującymi wskazówkami:

1. Obrócić wyłącznik zasilania w celu włączenia aparatu.
2. Przełącz tarczę trybu na tryb Krajobraz (  ).
3. Wykadruj zdjęcie na ekranie LCD i naciśnij do połowy przycisk migawki w celu ustawienia ostrości na obiekcie.



4. Na ekranie LCD pojawi się zielona ramka ostrości informująca o ustawieniu ostrości na obiekcie.
5. Całkowicie wcisnąć przycisk migawki w celu wykonania zdjęć.

# PODSTAWOWE OPERACJE

## Używanie funkcji zoom

Twój aparat jest wyposażony w dwa rodzaje zoomu: zoom optyczny i zoom cyfrowy. Naciśnij przełącznik Zoomu, aby powiększyć lub pomniejszyć obiekt w czasie wykonywania zdjęć.

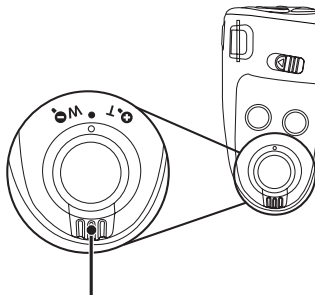

Pokrętło Zoom

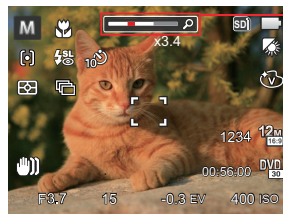

Wskaźnik Zoom



Kiedy powiększenie optycznie osiągnie wartość progową jak powiększenie cyfrowe puścić i obrócić dźwignię powiększania do położenia T, w celu przełączenia między powiększeniem optycznym a powiększeniem cyfrowym.

## Ustawienie ostrości

W różnych trybach wykonywania zdjęć można wybierać różne metody ustawiania ostrości.

1. Nacisnąć przycisk strzałki w górę ( **AF** ), aby wyświetlić ekran ustawień.



2. Naciskać strzałki w lewo/w prawo, aby wybrać jeden z następujących 3 trybów:
  -  AF pojedynczy: Na środku ekranu pojawia się ramka ustawiości, ostrości obiektu.
  -  AF wielopunktowy: Aparat automatycznie ustawia ostrość obiektu w szerokim zakresie w celu odszukania punktu ostrości.
  -  Śledzenie obiektu: Inteligentne śledzenie obiektu w ruchu, podczas wykonywania zdjęć z ustawianiem ostrości
3. Naciśnij przycisk **SET** aby zatwierdzić ustawienia i wyjść z menu.





Po włączeniu funkcji śledzenia obiektu z nastawianiem ostrości, śledzenie nastąpi tylko wówczas, gdy ostrość jest prawidłowa.

## Tryb Makro

Tryb Makro może być wykorzystywany przy robieniu zdjęć małych obiektów lub z bliskiej odległości. Ten tryb umożliwia użycie funkcji zoom w przypadku niewielkiej odległości od obiektu.

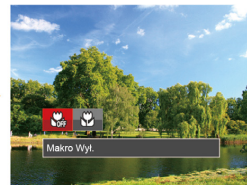
1. Nacisnąć przycisk strzałki w lewo (  ), aby wejść do menu makro.



2. Naciskać strzałki w lewo/w prawo, aby wybrać jeden z następujących 2 trybów:
  -  Makro Wył.  
Wybierz tę opcję w celu wyłączenia trybu Makro.
  -  Makro Wł.  
Wybierz tę opcję, aby ustawić ostrość na obiekcie, przy odległości 3cm od obiektywu.
3. Naciśnij przycisk, **SET** aby zatwierdzić ustawienia i wyjść z menu.



## Ustawienia samowyzwalacza



Przy pomocy tej funkcji można wykonywać zdjęcia po ustawionym czasie. Kamerę można ustawić na wykonywanie zdjęć po 2 i 10 sekundach od naciśnięcia przestrony lub po uśmiechnięciu się.

1. Nacisnąć przycisk strzałki w dół (  ), aby wejść do menu samowyzwalacza.





2. Naciskać strzałki w lewo/w prawo, aby wybrać jeden z następujących 4 trybów:

-  Samowyzwalacz Wyl.  
Wyłączenie samowyzwalacza.
-  Samowyzwalacz 2 sek.  
Po naciśnięciu przycisku migawki pojedyncze zdjęcie wykonywane jest z 2 sekundowym opóźnieniem.

-  Samowyzwalacz 10 sek.  
Po naciśnięciu przycisku migawki pojedyncze zdjęcie wykonywane jest z 10 sekundowym opóźnieniem.
-  Samowyzwalacz Uśmiech  
Nacisnąć przycisk migawki, a zdjęcie zostanie wykonane natychmiast po tym, jak wykryta zostanie uśmiechnięta twarz.

3. Naciśnij przycisk  aby zatwierdzić ustawienia i wyjść z menu.

-  Przy włączonym samowyzwalaczu, naciśnięcie migawki lub przycisku strzałki w dół wyłącza tę funkcję i powoduje powrót ekranu wykonywania zdjęć oraz utrzymanie ustawień samowyzwalacza.

-  Przy włączonym wykrywaniu uśmiechu, naciśnięcie migawki lub klawisza  wyłącza samowyzwalacz bez utrzymania jego ustawień.

## Tryb Flesz

Lampa błyskowa zapewnia dodatkowe światło na scenie. Jest zwykle stosowana podczas fotografowania pod światło, aby zaznaczyć obiekt; nadaje się również do pomiarów i fotografowania w ciemnych miejscach, aby poprawić ekspozycję.



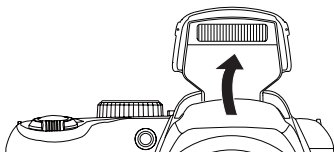

1. Otwórz ręcznie lampę błyskową, jak pokazano poniżej.



2. Nacisnąć przycisk strzałki w prawo (  ), aby wejść do menu ustawień lampy błyskowej.



3. Naciskać strzałki w lewo/w prawo, aby wybrać jeden z następujących 5 trybów:

-  Automatyczny  
Lampa błyskowa aparatu jest wyzwalana automatycznie, w zależności od warunków oświetlenia.
-  Wymuszenie lampy błyskowej  
Lampa błyskowa jest wyzwalana przy każdym zdjęciu.
-  Wolna synchronizacja  
Umożliwia to wykonywanie zdjęć ludzi nocą i wyraźne pokazywanie obiektów na tle nocy. Zalecane jest używanie statywu.
-  Wolna sync.+Redukcja czerw. Ten tryb należy używać do zdjęć z synchronizacją z długim czasem ekspozycji oraz redukcją efektu czerwonych oczu.
-  Redukcja czerwonych oczu  
Aparat wykonuje serię krótkich przedbłysków przed wykonaniem zdjęcia w celu redukcji efektów czerwonych oczu.

4. Naciśnij przycisk (  ) aby zatwierdzić ustawienia i wyjść z opcji.



## Ustawienia Balansu Bieli









Balans bieli umożliwia użytkownikowi regulację temperatury barwy przy różnych źródłach światła w celu zapewnienia wiernego odtwarzania kolorów.

W celu ustawienia balansu bieli aparatu należy postępować zgodnie z poniższą instrukcją:

1. Naciśnij przycisk **SET**, aby wybrać menu Balansu Bieli.



2. Naciskać strzałki w lewo/w prawo, aby wybrać jeden z następujących 8 trybów:

-  AWB
  -  Światło dzienne
  -  Zachmurzenie
  -  Jarzeniowe
  -  Jarzeniowe CWF
  -  Żarowe
  -  Ręczny balans bieli (Wcisnąć do końca przycisk migawki, aby wykryć wartość balansu bieli)
  -  Temp. kolorów (1900K-10000K)  
Naciśnij przyciski kierunku W górę/W dół, aby wprowadzić "Wartość regulacji K"; Naciśnij przycisk w lewo, aby opuścić wartość K.
3. Naciśnij przycisk **SET** aby zatwierdzić ustawienia i wyjść z menu.



## Zdjęcia seryjne

W celu skonfigurowania ustawień zdjęć ciągłych należy postępować zgodnie z poniższą instrukcją:

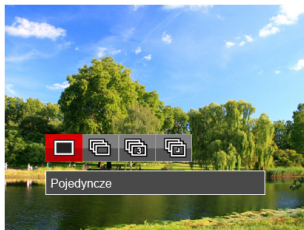
1. Nacisnąć przycisk , aby wejść do menu wykonywania zdjęć ciągłych.





2. Naciskać strzałki w lewo/w prawo, aby wybrać jeden z następujących 4 trybów:

-  Pojedyncze
-  Zdjęcia seryjne

-  3 zdjęcia

-  Uptływ czasu  
Wykonywanie zdjęć w oparciu o zaprogramowany odstęp czasu (30 sek./ 1 min./ 5 min./ 10 min.).

3. Naciśnij przycisk  aby zatwierdzić ustawienia i wyjść z menu.
4. Naciśnij przycisk migawki, aby rozpocząć wykonywanie zdjęć ciągłych.

-  W tym trybie, aby umożliwić wykonywanie zdjęć seryjnych, opcja fleszt jest niedostępna.

## Ustawienia EV

Menu funkcji EV aparatu zawiera wiele funkcji takich jak regulacja EV, ISO, migawka, szczelina światła itp. Prawidłowe ustawienie funkcji pozwoli na wykonywanie lepszej jakości zdjęć.

Aby dokonać ustawień postępuj zgodnie z poniższymi wskazówkami:

1. Nacisnąć przycisk , aby wyświetlić ekran ustawień.
2. Nacisnąć przycisk strzałki w lewo/w prawo, aby wybrać opcje ustawień.

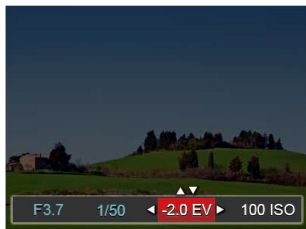

3. Nacisnąć przycisk strzałki w górę/w dół, aby dostosować wartości opcji.
4. Naciśnij przycisk , aby zakończyć ustawianie i przejść do ekranu wykonywania zdjęć.

## Kompensacja ekspozycji

Ustawienia w celu regulacji jasności obrazu. W przypadku bardzo wysokiego kontrastu pomiędzy fotografowanym obiektem i tłem, można odpowiednio wyregulować jasność obrazu. (regulowane w **P S**  tryb)

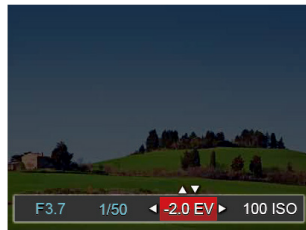

Zakres regulowanej wartości ekspozycji wynosi od EV -2.0 do EV +2.0.

## ISO

Funkcja ISO umożliwia ustawienie czułości sensora aparatu, w oparciu o jasność otoczenia fotografowanego obiektu. W celu poprawienia wydajności w ciemnych miejscach wymagana jest wyższa wartość ISO. Z drugiej strony, niższa wartość ISO jest wymagana w miejscach z jasnym oświetleniem.

Zdjęcia wykonane z wyższą wartością ISO mają więcej zakłóceń niż zdjęcia wykonane z niższą wartością ISO. (regulowane w **P S M**  tryb)



Opcje ISO zawierają Auto, 80, 100, 200, 400, 800, 1600 oraz 3200.

## Regulacja migawki

Dla czasu otwarcia migawki aparat może automatycznie ustawić wartość przysłony odpowiadającą ręcznie ustawionemu czasowi otwarcia migawki tak, aby uzyskać najbardziej odpowiednią wartość ekspozycji. Ruch obiektu może być pokazany przez regulację szybkości migawki. Wysoka wartość migawki może umożliwić wyraźne uchwycenie ruchu szybko poruszających się obiektów, podczas gdy niska wartość migawki umożliwia zrobienie zdjęcia szybko poruszającemu się obiektowi z zaznaczeniem wrażenia ruchu. (regulowane w **S M** tryb)

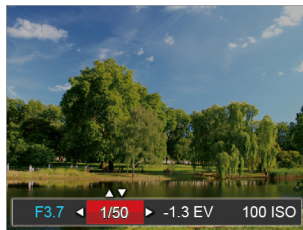

## Regulacja przysłony

Można dostosować wartość przysłony. W przypadku dużej wartości przysłony punkt ostrości znajdować się będzie na głównym obiekcie, podczas gdy tło będzie rozmyte. Na zdjęciach wykonanych przy małej wartości przysłony zarówno tło jak i główny obiekt będą wyraźne. (regulowane w **M** tryb)



## Obsługa szybkiego nagrywania

W trybie wykonywania zdjęć naciśnij klawisz skrótu Nagrywania (●), aby rozpocząć nagrywanie.

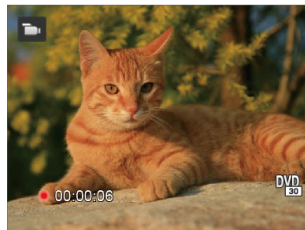

Po zakończeniu nagrywania naciśnij ponownie klawisz skrótu Nagrywania lub przycisk migawki, aby zapisać film i powrócić do ekranu wykonywania zdjęć.

## Menu funkcji regulacji kolorów obrazu



Tryb: **P S M** 



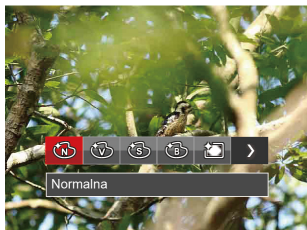

Ustawienia kolorów obrazu pozwalają użytkownikowi na wybór różnych efektów.

1. Naciśnięcie przycisku  pozwala na wybranie ustawień kolorów obrazu.
2. Nacisnąć przycisk strzałki w lewo/w prawo, aby wybrać opcję koloru obrazu.



Dostępnych jest 7 opcji kolorów obrazu w trybie wykonywania zdjęć **P S M** :

-  Normalna
-  Jaskrawy
-  Sepia

-  Czarno-białe
-  Winietowanie
-  Studio
-  Marzenia



Dostępnych jest 4 opcji kolorów obrazu w trybie filmu

 :

-  Normalna
-  Jaskrawy
-  Sepia
-  Czarno-białe

## Oglądanie zdjęć i filmów wideo

Aby oglądać na ekranie LCD zrobione zdjęcia i filmy wideo:

1. Po naciśnięciu przycisku  na ekranie LCD zostanie wyświetlone ostatnie zdjęcie lub film wideo.
2. Użyj przycisków nawigacji W lewo/W prawo do przewinięcia listy zdjęć lub filmów wideo zapisanych w pamięci wewnętrznej lub na karcie pamięci.
3. W celu odtworzenia wybranego filmu wideo, naciśnij przycisk  aby przejść do trybu odtwarzania filmu.

Przy odtwarzaniu wideo, ukaże się ekran z przewodnikiem obsługi. Naciśnij odpowiedni przycisk aby uruchomić pożądaną funkcję.

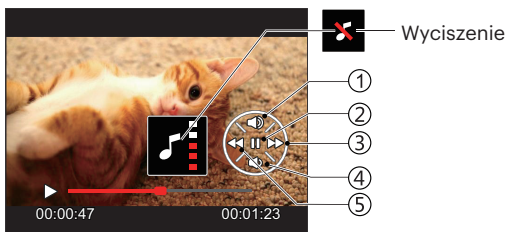

1	Zwiększenie głośności
2	Pauza
3	Szybkie przewijanie do przodu
4	Zmniejszanie głośności
5	Przebieg

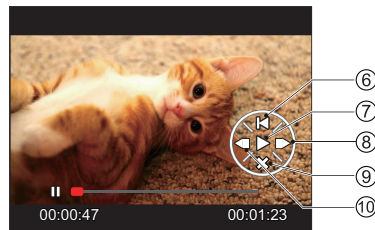

6	Powrót do początku filmu
7	Odtwarzanie
8	Odtwarzanie filmu do przodu
9	Anulowanie odtwarzania
10	Odtwarzanie filmu do tyłu

## Widok miniaturek

W trybie Odtwarzanie, naciśnij jedną z przełączników zoomu **W** , aby wyświetlić na ekranie miniatury zdjęć i wideo.

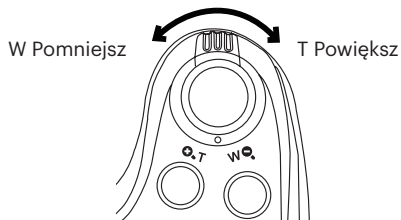



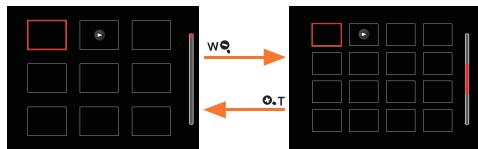

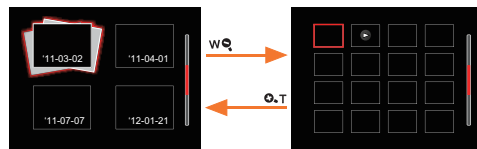

1. Przesuń przełącznik zoomu, aby wybrać miniaturki 3 x 3 i 4 x 4.
2. Kiedy wyświetlane są miniaturki zdjęć w układzie 3 x 3 lub 4 x 4 naciskać przyciski strzałkę w celu wybrania zdjęcia lub klipu wideo do obejrzenia.



3. Naciśnij przycisk , aby wybrać odtwarzanie daty.



4. Naciskać przyciski strzałek aby wybrać obraz lub klip wideo do obejrzenia i nacisnąć przycisk  w celu przywrócenia ich do pierwotnej wielkości.

-  Folder daty wyświetla pliki zgodnie z datą wykonania.
-  Jeśli na ekranie LCD pojawi się wskaźnik , wyświetlany jest plik z filmem.
-  Naciśnij przycisk  w celu przywrócenia oryginalnego rozmiaru obrazu ikony podglądu.



## Używanie funkcji odtwarzania z zoomem (wyłącznie do zdjęć)

Podczas odtwarzania zdjęć, można także użyć suwaka zoom, do powiększania zdjęć 2 do 8 razy.

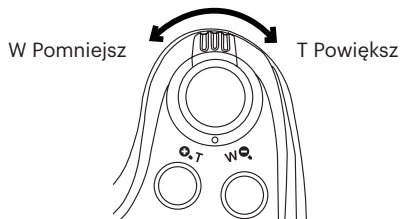

1. Naciskać strzałki w lewo/w prawo, aby wybrać zdjęcie do powiększenia.
2. Naciśnij jedną z części przełącznik zoomu ( **Q.T** ), aby dokonać powiększenia.
3. W dolnym, prawym rogu ekranu wyświetlana jest krotność powiększenia i obszar operacji powiększenia zdjęcia.

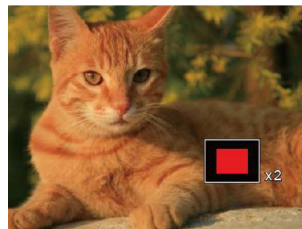



4. Naciskać przyciski strzałek w celu nawigowania i wybrania części zdjęcia do powiększenia.
5. Naciśnij przycisk **SET** w celu przywrócenia oryginalnej skali obrazu.



Nie można powiększać obrazów z filmami.

## Pokaz slajdów

To ustawienie umożliwia widok wszystkich zapisanych obrazów jako pokaz slajdów.

1. Naciśnij przycisk , aby przejść do ekranu odtwarzania.
2. Naciśnij przycisk , aby przejść do opcji pokaz slajdów.
3. Naciskać przycisk strzałki w lewo/w prawo, aby wybrać pokaz slajdów lub [Anuluj], w celu powrotu do ekranu odtwarzania.



4. Naciśnij przycisk , w celu potwierdzenia ustawienia.

## Usuwanie zdjęć i wideo

W trybie odtwarzania naciskać przycisk strzałki w dół (⏏), aby wybrać zdjęcia i wideo.

Aby usunąć obrazy lub film wideo:

1. Naciśnij przycisk (▶) aby przejść do trybu odtwarzania.
2. Nacisnąć przycisk strzałki w lewo/w prawo, aby wybrać zdjęcia i wideo od usunięcia.
3. Nacisnąć przycisk strzałki w dół (⏏), aby wyświetlić ekran usuwania.

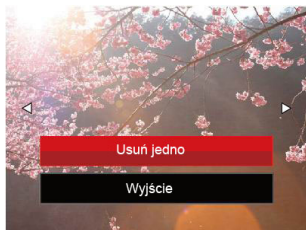

4. Nacisnąć przycisk strzałki do góry/w dół, aby wybrać [Usuń jedno] lub [Wyjście], a następnie nacisnąć przycisk (SET), aby potwierdzić.





Usuniętych zdjęć/filmów wideo nie można przywrócić.



Instrukcje dotyczące opcji menu usuwania, znajdują się na stronie 67.

## Menu Zdjęcie

Tryb: **P** **S** **M** **+A** **SCN** **▲**

1. W trybie wykonywania zdjęć, nacisnąć przycisk , aby wejść do menu wykonywania zdjęć.
2. Nacisnąć przycisk strzałki do góry/w dół, aby wybrać menu wykonywania zdjęć, które ma zostać ustawione.
3. Nacisnąć przycisk strzałki w lewo/w prawo, aby wybrać menu wykonywania zdjęć, które ma zostać ustawione i nacisnąć przycisk , aby potwierdzić.

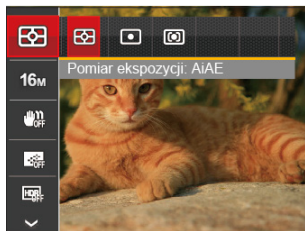

Sprawdź następane strony w celu uzyskania dalszych, szczegółowych informacji o każdym z ustawień.

## Pomiar ekspozycji

Wykorzystaj poniższe ustawienia, aby wybrać "cel" wykorzystywany przez aparat do pomiaru.

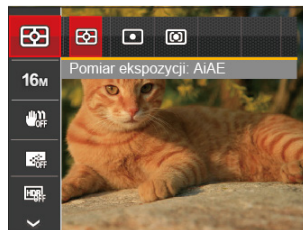

Są 3 możliwości:

- AiAE (Artificial Intelligence AE [Sztuczna inteligencja AE]): Automatyczny wybór pomiaru centralnego i peryferyjnego w celu obliczenia odpowiedniej wartości pomiaru poprzez ważenie.
- Punktowy - pomiar obiektów obejmuje mały obszar w centrum pola widzenia aparatu.
- Środek - pomiar obiektów jest większym obszarem w centrum pola widzenia kamery.

## Rozmiar obrazu

Ustawienie rozmiaru odnosi się do rozdzielczości obrazu w pikselach. Wyższa rozdzielczość umożliwia drukowanie większych rozmiarów obrazu, bez pogorszenia jakości obrazu.

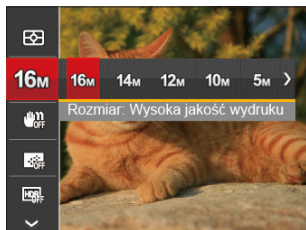

- Im większa liczba nagranych pikseli, tym wyższa będzie jakość obrazu. Kiedy liczba nagranych pikseli jest mniejsza, będzie można nagrać więcej klatek na karcie pamięci.

## OIS

Ten tryb może pomóc w zmniejszeniu zniekształceń zdjęcia, spowodowanych niezamierzonym drżeniem ręki lub słabym światłem.



- Zastosuj tryb stabilizacji w ciemnym otoczeniu.
- Robienie zdjęć przy wietrznym lub zmiennym otoczeniu (jak poruszający się pojazd) może spowodować rozmycie (ewentualne) obrazów.

## AF ciągły

Włączenie ciągłego AF w celu ciągłego, automatycznego ustawiania ostrości podczas wykonywania zdjęć.



Istnieją dwie opcje:

- Wyl.
- Wł.



Ustawienie funkcji Ciągły AF na Wł, obniża żywotność baterii.

## HDR

Za pomocą niniejszych ustawień można regulować szeroki zakres dynamiki obrazu podczas wykonywania zdjęć statycznych. Strefa oświetlona jest jasna, po ciemnej stronie można wyróżnić kontur i głębię obiektu. (Zalecane jest używanie statywu)



Istnieją dwie opcje:

- Wyl.
- Wł.

## Upiększanie

Ustawienie efektu trybu urody.

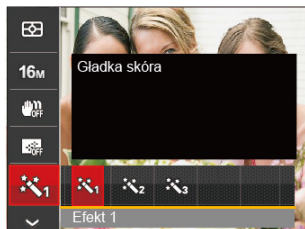



## Wybierz scenę

Wybierz tryb sceny w trybie SCN.



Tryb urody posiada 3 efekty:

-  Efekt 1: Gładka skóra
-  Efekt 2: Gładka skóra+Rozjaśnianie oczu
-  Efekt 3: Gładka skóra+Rozjaśnianie oczu  
+Powiększanie oczu



• Opcje wykonywania zdjęć (O: dostępna X: niedostępna)

Opcje	Tryby wykonywania zdjęć						
		<b>P</b>	<b>S</b>	<b>M</b>		<b>SCN</b>	
	O	O	O	O	O	O	O
<b>16M</b>	O	O	O	O	O	O	O
 OFF	O	O	O	O	O	X	X
 OFF	O	O	O	O	O	X	X
 OFF	O	O	O	O	X	X	X
	X	X	X	X	O	X	X
<b>ASCN</b>	X	X	X	X	X	O	X







## Menu ustawień wykonywania zdjęć

Tryb: **P** **S** **M** **+A** **SCN** **▲▲**

1. W trybie wykonywania zdjęć nacisnąć przycisk  oraz nacisnąć przycisk strzałki do góry/w dół, aby wybrać .



2. Nacisnąć przycisk , aby wejść do menu.
3. Nacisnąć przycisk strzałki do góry/w dół, aby wybrać opcję , a następnie nacisnąć przycisk  lub przycisk strzałki w prawo, aby wejść do menu.
4. Nacisnąć przycisk strzałki do góry/w dół, aby wybrać pozycję, która ma zostać ustawiona, a następnie nacisnąć przycisk  lub przycisk strzałki w prawo, aby wejść do menu.
5. Naciskając przyciski strzałek do góry/w dół wybrać opcję i nacisnąć przycisk , aby potwierdzić.

### Jakość

Do wyregulowania współczynnika kompresji obrazu można użyć ustawienia Jakość.

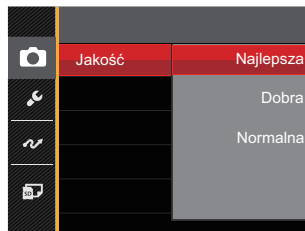

Jakość obrazu posiada w sumie trzy opcje:

- Najlepsza  
( 16M Średnia wielkość pliku: 4.0MB )
- Dobra  
( 16M Średnia wielkość pliku: 2.5MB )
- Normalna  
( 16M Średnia wielkość pliku: 2.0MB )

## Wiązka pom. AF

W ciemniejszym środowisku, można włączyć opcję Wiązka pom. AF, w celu uzyskania lepszej ostrości.

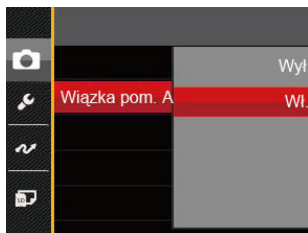

## Nadruk daty

Włącz nadruk Data/Czas na zdjęciu.

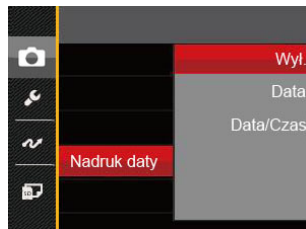

## Zoom cyfrowy

To ustawienie służy do regulacji zoomu cyfrowego. Jeśli ta funkcja jest wyłączona, może być stosowany tylko zoom optyczny.



- Wył.
- Data
- Data / Czas

## Szybki podgląd

Opcja ta umożliwia szybki podgląd zdjęć, natychmiast po ich wykonaniu. Każde zdjęcie wyświetlane jest na ekranie LCD na wybrany czas.



Są 4 możliwości:

- Wył.
- 1 sek.
- 2 sek.
- 3 sek.



Krótszy czas szybkiego przeglądania, wydłuża żywotność baterii.

## Ustawienia niestandardowe

Ustawienia niestandardowe przechowują aktualny tryb wykonywania zdjęć i jego parametry. Zapisany tryb i parametry są przywoływane bezpośrednio w trybie ustawienia niestandardowe.

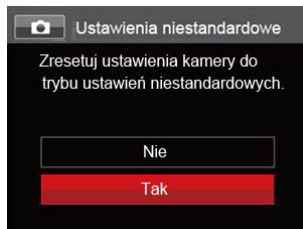



Są 2 możliwości:

- Nie
- Tak

## Menu Film

Tryb: 

1. Obrócić pokrętkę trybu, wybrać tryb , i nacisnąć przycisk , aby wejść do menu Film.

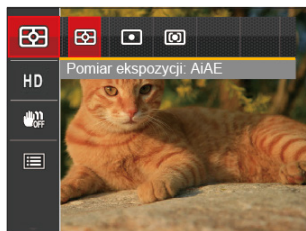

2. Nacisnąć przycisk strzałki do góry/w dół, aby wybrać menu Film, które ma zostać ustawione.
3. Nacisnąć przycisk strzałki w lewo/w prawo, aby wybrać menu Film, które ma zostać ustawione i nacisnąć przycisk , aby potwierdzić.

## Pomiar ekspozycji

Wykorzystaj poniższe ustawienia, aby wybrać "cel" wykorzystywany przez aparat do pomiaru.

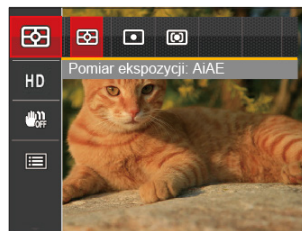

Są 3 możliwości:

- AiAE (Artificial Intelligence AE [Sztuczna inteligencja AE]): Automatyczny wybór pomiaru centralnego i peryferyjnego w celu obliczenia odpowiedniej wartości pomiaru poprzez ważenie.
- Punktowy - pomiar obiektów obejmuje mały obszar w centrum pola widzenia aparatu.
- Środek - pomiar obiektów jest większym obszarem w centrum pola widzenia kamery.

## Jakość wideo

Służy do ustawienia rozdzielczości obrazu podczas nagrywania filmu.

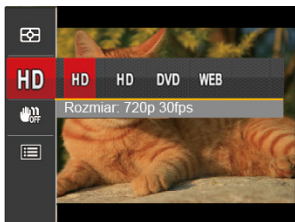

Wymagania prędkości odczytu i zapisu karty SD dla nagrywania obrazów z dużą ilością pikseli:

No.	Piksele obrazu	Klatka	Zalecane	Czas nagrywania (4GB) Około
1	1280 x 720*	30	Class 4	55 minut
2	1280 x 720	15	Class 4	60 minut
3	640 x 480	30	Class 4	70 minut
4	320 x 240	30	Class 4	208 minut



\* Jednorazowo można nagrać film maksymalnie 29 minutowy.



Podczas nagrywania obrazów z dużą ilością pikseli, nagrzewanie obudowy aparatu doprowadzi do przerwania nagrywania, co nie jest wadą urządzenia.

## OIS

Ten tryb może pomóc w zmniejszeniu zniekształceń zdjęcia, spowodowanych niezamierzonym drżeniem ręki lub słabym światłem.









Zastosuj tryb stabilizacji w ciemnym otoczeniu.





Robienie zdjęć przy wietrznym lub zmiennym otoczeniu (jak poruszający się pojazd) może spowodować rozmycie (ewentualne) obrazów.

## Menu ustawień Film

Tryb: 

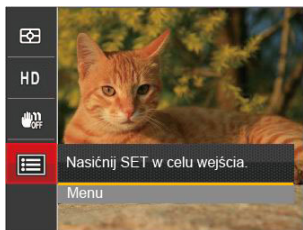
1. Obrócić pokrętkę trybu i wybrać , aby wejść w ekran nagrywania wideo.
2. Nacisnąć przycisk , nacisnąć przycisk strzałki do góry/w dół, aby wybrać , a następnie nacisnąć przycisk , aby wejść do menu.
4. Wybrać pozycje, które mają zostać ustawione i nacisnąć przycisk  lub przycisk strzałki w prawo, aby wejść do menu.
5. Naciskając przyciski strzałek do góry/w dół wybrać opcję i nacisnąć przycisk , aby potwierdzić.



3. Nacisnąć przycisk strzałki do góry/w dół, aby wybrać opcję , a następnie nacisnąć przycisk  lub przycisk strzałki w prawo, aby wejść do menu.

## Zoom cyfrowy

To ustawienie służy do regulacji zoomu cyfrowego. Jeśli ta funkcja jest wyłączona, może być stosowany tylko zoom optyczny.





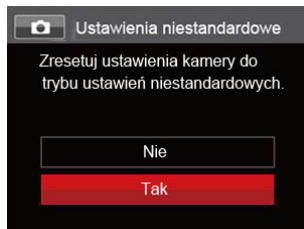

## Ustawienia niestandardowe

Ustawienia niestandardowe przechowują aktualny tryb wykonywania zdjęć i jego parametry. Zapisany tryb i parametry są przywoływane bezpośrednio w trybie ustawienia niestandardowe.



## Menu Odtwarzanie

Tryb: 



1. Nacisnąć przycisk , aby wyświetlić ekran odtwarzania i nacisnąć przycisk , aby wejść do menu.
2. Nacisnąć przycisk strzałki do góry/w dół, aby wybrać odtwarzanie, które ma zostać ustawione i nacisnąć przycisk , aby wejść.
3. Naciskając przyciski strzałek w lewo/w prawo wybrać opcję i nacisnąć przycisk , aby potwierdzić.





Sprawdź następane strony w celu uzyskania dalszych, szczegółowych informacji o każdym z ustawień.

### HDR

Za pomocą funkcji HDR, można dokonać tzw. nałożonej ekspozycji zrobionych zdjęć. Dzięki optymalizacji obszarów podświetlonych i ciemniejszych na zdjęciu, które mogą być prześwietlone lub posiadać wysoki kontrast obrazu, obraz będzie bardziej prawidłowy i przestrzenny.

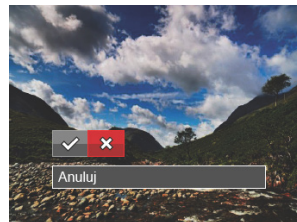
1. W trybie odtwarzania nacisnąć przycisk strzałki w lewo/w prawo, aby wybrać zdjęcia, które mają zostać poddane edycji.
2. Nacisnąć przycisk , wybrać ustawienia  i nacisnąć przycisk , aby wyświetlić ekran ustawień.
3. Naciskać strzałki w lewo/w prawo, aby wybrać czy używany będzie HDR.





 : HDR

 : Anuluj





4. Po użyciu funkcji HDR, obraz zostanie zapisany jako nowy plik, a oryginalny plik będzie nadal zapisany w pamięci.





## Retuszuj

1. W trybie odtwarzania nacisnąć przycisk strzałki w lewo/w prawo, aby wybrać zdjęcia, które mają zostać poddane edycji.
2. Nacisnąć przycisk , wybrać ustawienia  i nacisnąć przycisk , aby wyświetlić ekran ustawień.
3. Naciskać przycisk strzałki w lewo/w prawo, aby wybrać Retuszuj lub [Anuluj], w celu powrotu do ekranu odtwarzania.





-  : Redukcja czerwonych oczu  
 : Gładka skóra       : Rozjaśnianie oczu  
 : Powiększenie oczu       : Anuluj



4. Naciśnij przycisk  w celu potwierdzenia ustawienia.  
 Wspomniana tu funkcja poprawiania urody, to indywidualne poprawianie urody z wykorzystaniem trzech efektów, tryb poprawiania urody umożliwia wybór kombinacji jednego, dwóch lub wszystkich trzech efektów.

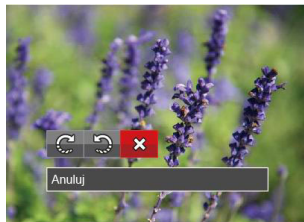

## Obróć

Ustawienie to można użyć do zmiany orientacji obrazu.

1. W trybie odtwarzania nacisnąć przycisk strzałki w lewo/w prawo, aby wybrać zdjęcia, które mają zostać poddane edycji.
2. Nacisnąć przycisk , wybrać ustawienia  i nacisnąć przycisk , aby wyświetlić ekran ustawień.
3. Naciskać przycisk strzałki w lewo/w prawo, aby wybrać kierunek obrotów lub [Anuluj], w celu powrotu do ekranu odtwarzania.





-  : Obrót w prawo       : Obrót w lewo       : Anuluj

4. Naciśnij przycisk  w celu potwierdzenia ustawienia.  
 Zdjęć panoramicznych i obrazów wideo nie można obracać.  
 Plik z obróconym zdjęciem zastąpi zdjęcie oryginalne.

## Zmień rozmiar

To ustawienie umożliwia zmianę rozmiaru obrazu do określonej rozdzielczości i zapisanie go jako nowy obraz.



1. W trybie odtwarzania nacisnąć przycisk strzałki w lewo/w prawo, aby wybrać zdjęcia, które mają zostać poddane edycji.
2. Nacisnąć przycisk , wybrać ustawienia  i nacisnąć przycisk , aby wyświetlić ekran ustawień.
3. Naciskać strzałki w lewo/w prawo, aby wybrać [1024 X 768] lub [640 X 480] lub wybrać [Anuluj], w celu powrotu do ekranu odtwarzania.



4. Naciśnij przycisk  w celu potwierdzenia ustawienia.

## Kolor

Niniejsze ustawienie pozwala na zmianę efektu koloru zdjęcia. Wynik jest zapisywany jako nowe zdjęcie i przechowywany na karcie pamięci wraz z oryginalnym zdjęciem.

1. W trybie odtwarzania nacisnąć przycisk strzałki w lewo/w prawo, aby wybrać zdjęcia, które mają zostać poddane edycji.
2. Nacisnąć przycisk , wybrać ustawienia  i nacisnąć przycisk , aby wyświetlić ekran ustawień.
3. Naciskać przycisk strzałki w lewo/w prawo, aby wybrać odpowiednie menu lub [Anuluj], w celu powrotu do ekranu odtwarzania.





4. Naciśnij przycisk  w celu potwierdzenia ustawienia.

 : Anuluj

 : Jaskrawy

 : Sepia

 : Czarno-białe

 : Ziarnisty





 : Winietowanie

 : Studio





 : Marzenia

## Ustawienia menu Odtwarzanie

Tryb: 

1. Nacisnąć przycisk , aby wyświetlić ekran odtwarzania, nacisnąć przycisk  i nacisnąć przycisk strzałki do góry/w dół, aby wybrać .
2. Nacisnąć przycisk , aby wejść do menu.



3. Nacisnąć przycisk strzałki do góry/w dół, aby wybrać opcję , a następnie nacisnąć przycisk  lub przycisk strzałki w prawo, aby wejść do menu.
4. Nacisnąć przycisk strzałki do góry/w dół, aby wybrać pozycję, która ma zostać ustawiona, a następnie nacisnąć przycisk  lub przycisk strzałki w prawo, aby wejść do menu.
5. Naciskając przyciski strzałek do góry/w dół wybrać opcję i nacisnąć przycisk , aby potwierdzić.

Sprawdź następne strony w celu uzyskania dalszych, szczegółowych informacji o każdym z ustawień.

### Zabezpiecz

Aby zabezpieczyć obrazy lub filmy wideo przed przypadkowym usunięciem, można użyć tego ustawienia do zablokowania jednego lub wszystkich plików.



W celu zablokowania lub odblokowania zdjęć lub plików wideo:

1. Nacisnąć przycisk strzałki do góry/w dół, aby wybrać opcję [Zabezpiecz], a następnie nacisnąć przycisk  lub przycisk strzałki w prawo, aby wejść do menu niższego rzędu.

2. Nacisnąć przycisk strzałki do góry/w dół, aby wybrać menu niższego rzędu, a następnie nacisnąć przycisk **(SET)** lub przycisk strzałki w prawo, aby wyświetlić ekran ustawień.

Dostępne są 4 menu niższego rzędu:

- Jeden: Blokuje wybrane zdjęcie lub wideo jeżeli jest niezabezpieczone; odblokowuje wybrane zdjęcie lub wideo jeżeli jest zabezpieczone.
  - Folder daty: Zabezpiecz wszystkich zdjęć w Folderze daty.
  - Wszystkie: Blokuje wszystkie zdjęcia lub wideo.
  - Resetuj: anuluje blokadę wszystkich zdjęć lub wideo.
3. Naciskając przyciski strzałek do góry/w dół wybrać opcję i nacisnąć przycisk **(SET)**, aby potwierdzić.

## Usun

Można usunąć jeden lub wszystkie pliki zdjęć/wideo.





Aby usunąć pliki zdjęć lub wideo:

1. Nacisnąć przycisk strzałki do góry/w dół, aby wybrać opcję [Usun], a następnie nacisnąć przycisk **(SET)** lub przycisk strzałki w prawo, aby wejść do menu niższego rzędu.
2. Nacisnąć przycisk strzałki do góry/w dół, aby wybrać menu niższego rzędu, a następnie nacisnąć przycisk **(SET)** lub przycisk strzałki w prawo, aby wyświetlić ekran ustawień.

Dostępne są 3 menu niższego rzędu:

- Jeden: Usuwanie jednego zdjęcia lub wideo.
- Folder daty: Usuwanie wszystkich zdjęć w Folderze daty.
- Wszystkie: Usuwanie wszystkich zdjęć lub wideo.

3. Naciskając przyciski strzałek do góry/w dół wybrać opcję i nacisnąć przycisk **(SET)**, aby potwierdzić.

 Wskaźnik “” oznacza, że plik jest zabezpieczony. Przed usunięciem pliku należy usunąć zabezpieczenie pliku.

 Usuwanie plików może spowodować zresetowanie ustawień DPOF.

 Gdy zostanie zabezpieczone pojedyncze zdjęcie w folderze daty, zabezpieczone zdjęcie zostanie zachowane, a inne zdjęcia zostaną usunięte.

## DPOF (Cyfrowy format zamawiania wydruku)

DPOF umożliwia nagrywanie obrazów wybranych do drukowania i zapisanie wyboru na kartę pamięci, którą można w prosty sposób zanieść do punktu drukowania zdjęć bez konieczności ustnego określania drukowanych zdjęć.

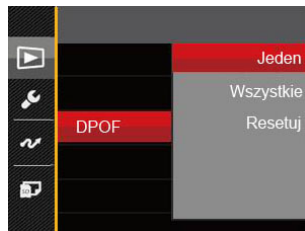

 Do drukowania wymagana jest drukarka z obsługą DPOF.

## Przytnij

Ustawienie przytnij umożliwia wybór obszaru zdjęcia do wycięcia i zapisania go jako nowe zdjęcie.

1. Nacisnąć przycisk strzałki do góry/w dół, aby wybrać opcję [Przytnij], a następnie nacisnąć przycisk **SET** lub przycisk strzałki w prawo, aby wejść do menu.
2. Wybrać [Tak], aby potwierdzić przycięcie. Za pomocą dźwigni powiększenia i przycisków strzałek wybrać część, która ma zostać przycięta.

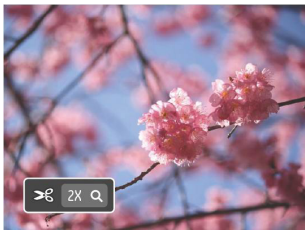







3. Nacisnąć przycisk **SET**, co spowoduje wyświetlenie komunikatu [Zapisać zmiany?]. Wybrać [✓], aby zmienić i zapisać obraz. Wybrać [✕], aby anulować zmiany i powrócić do ekranu zachęty do przycięcia.



Obraz nie może być przycięty ponownie jeśli jest przycięty do rozmiaru 640 X 480.

## Menu Ustawienia

1. Nacisnąć przycisk  w dowolnym trybie i nacisnąć przycisk strzałki w górę/w dół, aby wybrać .
2. Nacisnąć przycisk , aby wejść do menu.
3. Nacisnąć przycisk strzałki do góry/w dół, aby wybrać opcję , a następnie nacisnąć przycisk  lub przycisk strzałki w prawo, aby wejść do menu.
4. Nacisnąć przycisk strzałki do góry/w dół, aby wybrać pozycję, która ma zostać ustawiona, a następnie nacisnąć przycisk  lub przycisk strzałki w prawo, aby wejść do menu.
5. Naciskając przyciski strzałek do góry/w dół wybrać opcję i nacisnąć przycisk , aby potwierdzić.

Sprawdź następne strony w celu uzyskania dalszych, szczegółowych informacji o każdym z ustawień.

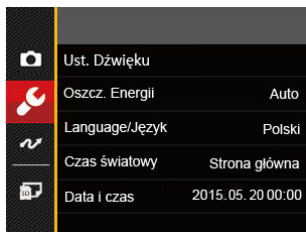

## Ust. Dźwięku

To ustawienie umożliwia regulację głośności dźwięku.

1. W menu ustawień podstawowych wybrać opcję [Ust. Dźwięku]. Nacisnąć przycisk (SET) lub przycisk strzałki w prawo, aby wejść do menu.
2. Nacisnąć przycisk strzałki do w lewo/w prawo aby wybrać opcję.

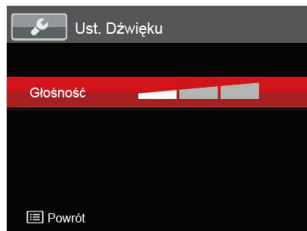

3. Naciśnij przycisk (SET) w celu potwierdzenia.

## Oszcz. Energii

To ustawienie umożliwia oszczędzanie energii i uzyskanie maksymalnego, możliwego czasu działania baterii. Wykonaj poniższe czynności aby ustawić automatyczne wyłączenie ekranu LCD po określonym czasie braku aktywności.

1. W menu ustawień podstawowych wybrać opcję [Oszcz. Energii]. Nacisnąć przycisk (SET) lub przycisk strzałki w prawo, aby wejść do menu.
2. Nacisnąć przycisk strzałki do góry/w dół aby wybrać opcję.

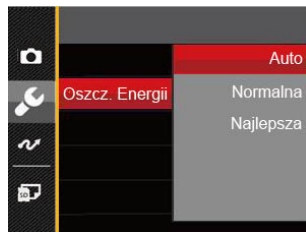

3. Naciśnij przycisk (SET) w celu potwierdzenia.



## Language/Język

Patrz rozdział "Zerowanie języka" na stronie 19.



### Czas światowy

Ustawienie Strefa, to funkcja użyteczna podczas podróży zagranicznych. Funkcja ta pozwala na wyświetlanie na ekranie LCD lokalnego czasu podczas podróży zagranicznych.

1. W menu ustawień podstawowych wybrać opcję [Czas światowy]. Wyświetlony zostanie ekran Czas światowy.
2. Naciskać przycisk strzałki do góry/ w dół, aby wybrać pola miejsce wylotu (  ) i przeznaczenie (  ).
3. Nacisnąć przycisk strzałki w lewo/w prawo, aby wybrać miasto znajdujące się w tej samej strefie czasowej, jak określona dla pola. Nacisnąć przycisk , aby potwierdzić ustawienia.









### Data i czas

Patrz rozdział "Zerowanie ustawień Data/Godzina" na stronie 20.

### Formatuj

Uwaga: formatowanie powoduje usunięcie całej zawartości karty pamięci i pamięci wewnętrznej, włącznie z zabezpieczonymi zdjęciami i plikami filmów. W celu użycia tego ustawienia:

1. Nacisnąć przycisk , nacisnąć przycisk strzałki do góry/w dół, aby wybrać , a następnie nacisnąć przycisk , aby wejść do menu.
2. Nacisnąć przycisk strzałki do góry/w dół, aby wybrać opcję , a następnie nacisnąć przycisk  lub przycisk strzałki, aby wejść do menu.
3. Nacisnąć przycisk strzałki do góry/w dół, aby wybrać opcję [Formatuj], a następnie nacisnąć przycisk  lub przycisk strzałki w prawo, aby wejść do menu.
4. Naciskając przyciski strzałek do góry/w dół wybrać [Tak] lub [Nie] i nacisnąć przycisk , aby potwierdzić.

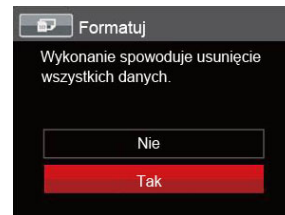



5. Jeżeli wybrana została opcja [Tak], aparat sformatuje swoją pamięć.



W przypadku braku karty pamięci w urządzeniu zostanie sformatowana wbudowana pamięć aparatu; karta pamięci zostanie sformatowana w przypadku, gdy będzie znajdować się w aparacie.

## Kopiuj na kartę

Użyj tego ustawienia do skopiowania plików zapisanych w pamięci wewnętrznej na kartę pamięci.

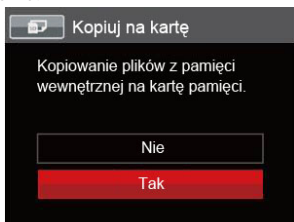

1. Nacisnąć przycisk , nacisnąć przycisk strzałki do góry/w dół, aby wybrać , a następnie nacisnąć przycisk **SET**, aby wejść do menu.
2. Nacisnąć przycisk strzałki do góry/w dół, aby wybrać opcję , a następnie nacisnąć przycisk **SET** lub przycisk strzałki, aby wejść do menu.
3. Nacisnąć przycisk strzałki do góry/w dół, aby wybrać opcję [Kopiuj na kartę], a następnie nacisnąć przycisk **SET** lub przycisk strzałki w prawo, aby wejść do menu.
4. Naciskając przyciski strzałek do góry/w dół wybrać [Tak] lub [Nie] i nacisnąć przycisk **SET**, aby potwierdzić.



Jeżeli nie ma karty pamięci w aparacie, ta funkcja nie działa.

## Numeracja plików





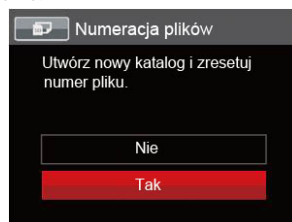

Po wykonaniu zdjęcia lub nagraniu filmu wideo, aparat zapisze go, jako plik z nazwą zakończoną kolejnym numerem. Element ten można użyć do wyboru kolejnej numeracji plików lub rozpoczęcia numeracji od 1 i zapisywania w innym folderze na karcie pamięci.

1. Nacisnąć przycisk , nacisnąć przycisk strzałki do góry/w dół, aby wybrać , a następnie nacisnąć przycisk **SET**, aby wejść do menu.
2. Nacisnąć przycisk strzałki do góry/w dół, aby wybrać opcję , a następnie nacisnąć przycisk **SET** lub przycisk strzałki, aby wejść do menu.
3. Nacisnąć przycisk strzałki do góry/w dół, aby wybrać opcję [Numeracja plików], a następnie nacisnąć przycisk **SET** lub przycisk strzałki w prawo, aby wejść do menu.
4. Naciskając przyciski strzałek do góry/w dół wybrać [Tak] lub [Nie] i nacisnąć przycisk **SET**, aby potwierdzić.



## Resetuj





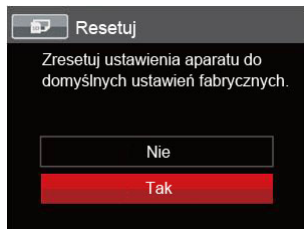

Użyj tego ustawienia do przywrócenia domyślnych ustawień aparatu.

1. Nacisnąć przycisk , nacisnąć przycisk strzałki do góry/w dół, aby wybrać , a następnie nacisnąć przycisk , aby wejść do menu.
2. Nacisnąć przycisk strzałki do góry/w dół, aby wybrać opcję , a następnie nacisnąć przycisk  lub przycisk strzałki, aby wejść do menu.
3. Nacisnąć przycisk strzałki do góry/w dół, aby wybrać opcję [Resetuj], a następnie nacisnąć przycisk  lub przycisk strzałki w prawo, aby wejść do menu.
4. Naciskając przyciski strzałek do góry/w dół wybrać [Tak] lub [Nie] i nacisnąć przycisk , aby potwierdzić.



## Wersja FW

Użyj tego ustawienia do podglądu bieżącej wersji oprogramowania aparatu.

1. Nacisnąć przycisk , nacisnąć przycisk strzałki do góry/w dół, aby wybrać , a następnie nacisnąć przycisk , aby wejść do menu.
2. Nacisnąć przycisk strzałki do góry/w dół, aby wybrać opcję , a następnie nacisnąć przycisk  lub przycisk strzałki, aby wejść do menu.
3. Nacisnąć przycisk strzałki do góry/w dół, aby wybrać opcję [Wersja FW], a następnie nacisnąć przycisk  lub przycisk strzałki w prawo, aby wejść do menu.

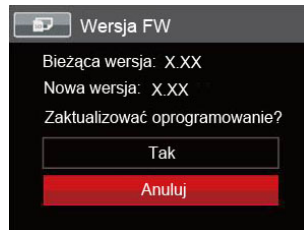







4. Jeżeli na karcie SD obecna jest nowa wersja oprogramowania sprzętowego, wybrać opcję [Tak], aby dokonać aktualizacji.

## Podłączenie do komputera PC

Za pomocą przewodu USB można podłączyć aparat do komputera w celu skopiowania (przesłania) zdjęć.

### Ustawienia trybu USB

Ponieważ port USB aparatu może służyć do podłączenia z komputerem PC lub drukarką to w celu ustawienia konfiguracji potrzebnej do prawidłowej komunikacji aparatu z komputerem PC należy wykonać następujące czynności:

1. Nacisnąć przycisk , nacisnąć przycisk strzałki do góry/w dół, aby wybrać , a następnie nacisnąć przycisk , aby wejść do menu.
2. Nacisnąć przycisk strzałki do góry/w dół, aby wybrać opcję , a następnie nacisnąć przycisk  lub przycisk strzałki, aby wejść do menu.
3. Nacisnąć przycisk strzałki do góry/w dół, aby wybrać opcję [USB], a następnie nacisnąć przycisk  lub przycisk strzałki w prawo, aby wejść do menu.
4. Naciskając przyciski strzałek do góry/w dół wybrać [PC] i nacisnąć przycisk , aby potwierdzić.



### Przenoszenie plików do komputera PC

Komputer automatycznie wykryje aparat jako dysk wymienny. Kliknij dwukrotnie ikonę Mój komputer w celu odszukania dysku wymiennego i skopiuj foldery i pliki z napędu do katalogu komputera PC, tak jak przy kopiowaniu zwykłego folderu lub pliku.

Wykonaj następujące, podane poniżej czynności w celu połączenia aparatu z komputerem PC.

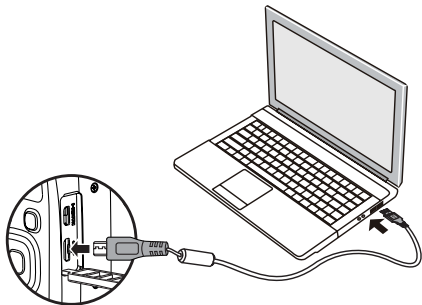

1. Upewnij się, że włączony jest aparat i komputer PC.
2. Podłącz jeden koniec dostarczonego kabla USB do portu USB/AV OUT aparatu.

3. Podłącz drugi koniec kabla do wolnego portu USB w komputerze PC.
4. Po zakończeniu transmisji odłączyć kabel USB zgodnie z instrukcją określającą sposób bezpiecznego usuwania urządzeń USB.



## System wideo

Wykorzystaj tę funkcję do wyboru jednego z dwóch systemów wideo NTSC lub PAL.

1. Nacisnąć przycisk , nacisnąć przycisk strzałki do góry/w dół, aby wybrać , a następnie nacisnąć przycisk **SET**, aby wejść do menu.
2. Nacisnąć przycisk strzałki do góry/w dół, aby wybrać opcję , a następnie nacisnąć przycisk **SET** lub przycisk strzałki, aby wejść do menu.
3. Nacisnąć przycisk strzałki do góry/w dół, aby wybrać opcję [System TV], a następnie nacisnąć przycisk **SET** lub przycisk strzałki w prawo, aby wejść do menu.
4. Naciskając przyciski strzałek do góry/w dół wybrać [NTSC] lub [PAL] i nacisnąć przycisk **SET**, aby potwierdzić.

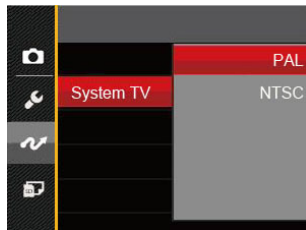







NTSC: Angielski, Chiński (Tradycyjny), Japoński, Koreański, Wietnamski

PAL: Niemiecki, Hiszpański, Włoski, Chiński (Uproszczony), Portugalski, Szwedzki, Duński, Fiński, Indonezyjski, Norweski, Holenderski, Turecki, Polski, Tajski, Chorwacki, Czeski, Arabski, Hindi, Francuski, Rosyjski, Grecki, Węgierski, Słowacki

## Ustaw tryb połączenia karty Eye-Fi SD

Kamera obsługuje połączenie bezprzewodowe z kartą pamięci Eye-Fi. Uruchom złącze Eye-Fi w następujący sposób.

1. Nacisnąć przycisk , nacisnąć przycisk strzałki do góry/w dół, aby wybrać , a następnie nacisnąć przycisk , aby wejść do menu.
2. Nacisnąć przycisk strzałki do góry/w dół, aby wybrać opcję , a następnie nacisnąć przycisk  lub przycisk strzałki, aby wejść do menu.
3. Nacisnąć przycisk strzałki do góry/w dół, aby wybrać opcję [Eye-Fi], a następnie nacisnąć przycisk  lub przycisk strzałki w prawo, aby wejść do menu.
4. Naciskając przyciski strzałek do góry/w dół wybrać [Wł.] lub [Wył.] i nacisnąć przycisk , aby potwierdzić.

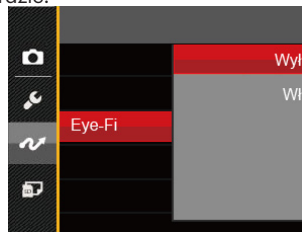

Jeśli karta Eye-Fi nie jest dostępna w aparacie, ta funkcja nie zostanie wyświetlona.

## Obsługa złącz HDMI

HDMI (High Definition Multimedia Interface [Wysokiej jakości interfejs multimedialny]), to pełny cyfrowy interfejs transmisji wideo/audio, poprzez który przesyłane są nieskompresowane sygnały audio i wideo.

Bezpośrednia transmisja cyfrowych sygnałów wideo do telewizora, zmniejsza straty jakości podczas konwersji i poprawia jakość obrazu.

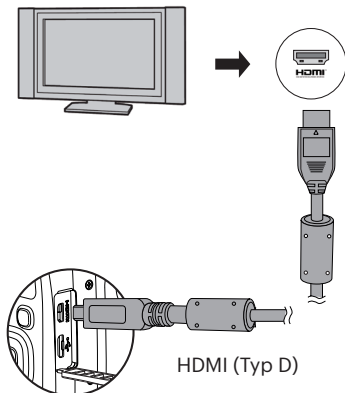

### Podłączanie telewizora HD-ready

1. Użyj wysokiej jakości kabla (niedostarczone) do podłączenia aparatu do telewizora ze złączem HDMI.
2. Aparat automatycznie wykryje i oceni rozdzielczość.
3. Po podłączeniu przewodu HDMI należy wybrać tryb Odtwarzania obrazów.

 Przed podłączeniem urządzenia należy pamiętać o włączeniu aparatu i telewizora.

 Sprawdź podręcznik odbiornika TV w celu uzyskania informacji o obsługiwanych rozdzielczościach. Rozdzielczość i formaty wyjścia, które nie są obsługiwane, są wyświetlane na ekranie LCD aparatu w kolorze szarym.

## Podłączenie do drukarki zgodnej z PICTBRIDGE™









Technologia PICTBRIDGE™ umożliwia drukowanie przez drukarkę zdjęć zapisanych na karcie pamięci.



Aby sprawdzić, czy drukarka jest zgodna z PICTBRIDGE™, wystarczy spojrzeć na logo PICTBRIDGE™ na opakowaniu lub sprawdzić specyfikacje w podręczniku. Poprzez funkcję PICTBRIDGE™ aparatu, można drukować wykonane zdjęcia bezpośrednio na drukarce zgodnej z PICTBRIDGE™ przy pomocy dostarczonego kabla USB, bez pośrednictwa komputera PC.

### Ustawienia trybu USB

Ponieważ port USB aparatu można ustawić na połączenie z komputerem PC lub drukarką to w celu ustawienia konfiguracji potrzebnej do prawidłowej komunikacji aparatu z drukarką należy wykonać następujące czynności.

1. Nacisnąć przycisk , nacisnąć przycisk strzałki do góry/w dół, aby wybrać , a następnie nacisnąć przycisk , aby wejść do menu.
2. Nacisnąć przycisk strzałki do góry/w dół, aby wybrać opcję , a następnie nacisnąć przycisk  lub przycisk strzałki, aby wejść do menu.
3. Nacisnąć przycisk strzałki do góry/w dół, aby wybrać opcję [USB], a następnie nacisnąć przycisk  lub przycisk strzałki w prawo, aby wejść do menu.
4. Naciskając przyciski strzałek do góry/w dół wybrać [Drukarka] i nacisnąć przycisk , aby potwierdzić.



-  Po zresetowaniu aparatu, nastąpi automatyczne przełączenie go z trybu USB do trybu PC.
-  Patrz rozdział "Używanie menu PICTBRIDGE™" na stronie 81.



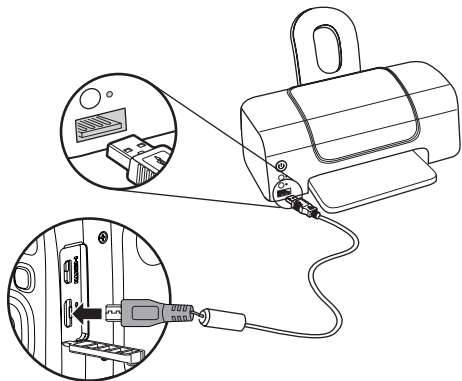

## Drukarka

1. Upewnij się, że włączony jest aparat i drukarka.
2. Podłącz jeden koniec dostarczonego kabla USB do portu USB aparatu.
3. Podłącz drugi koniec kabla do portu USB drukarki.

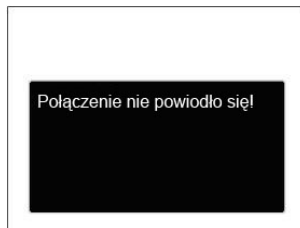

Jeśli aparat nie jest podłączony do drukarki zgodnej z PICTBRIDGE™, na ekranie LCD pojawi się komunikat o następującym błędzie.



-  Wskazany powyżej komunikat błędu może się także pojawiać przy nieprawidłowym ustawieniu trybu USB, należy wtedy odłączyć kabel USB, sprawdzić ustawienia trybu USB, upewnić się, że drukarka jest włączona, a następnie ponownie podłączyć kabel USB.

## Używanie menu PICTBRIDGE™

Po ustawieniu trybu USB na opcję Drukarka, pojawi się menu PICTBRIDGE™.



Nacisnąć przycisk strzałki do góry/w dół, aby wybrać pozycję menu, a następnie nacisnąć przycisk **SET** lub przycisk strzałki w prawo, aby wejść do tej pozycji menu.

Sprawdź następne rozdziały w celu uzyskania bardziej szczegółowych informacji o każdym z ustawień.

### Drukuj (z datą)

Po ustawieniu w aparacie daty i czasu, data będzie zapisywana na wykonywanych zdjęciach. Zdjęcia z datą można wydrukować poprzez wykonanie podanych poniżej czynności.

1. W menu PICTBRIDGE™ wybrać opcję [Drukuj (z datą)] co spowoduje wyświetlenie pokazanego ekranu.

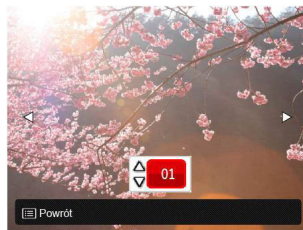

2. Nacisnąć przycisk strzałki w lewo/w prawo, aby wybrać zdjęcie, które ma zostać wydrukowane.

3. Nacisnąć przycisk strzałki do góry/w dół, aby wybrać ilość kopii wydruku aktualnie wyświetlanego zdjęcia.
4. Naciśnij przycisk **SET**, po czym wyświetlony zostanie następujący ekran.



5. Wybrać [Tak], a następnie nacisnąć przycisk **SET**, aby potwierdzić; wybrać [Anuluj], aby anulować drukowanie.

## Drukuj (bez daty)

Użyj tego ustawienia w celu wydrukowania zdjęć bez dat.

1. W menu PICTBRIDGE™ wybrać opcję [Drukuj (bez daty)] co spowoduje wyświetlenie pokazanego ekranu.

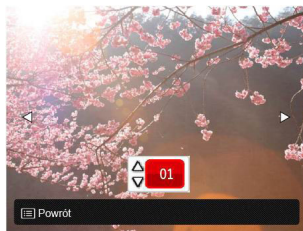

2. Nacisnąć przycisk strzałki w lewo/w prawo, aby wybrać zdjęcie, które ma zostać wydrukowane.
3. Nacisnąć przycisk strzałki do góry/w dół, aby wybrać ilość kopii wydruku aktualnie wyświetlanego zdjęcia.
4. Naciśnij przycisk **SET**, po czym wyświetlony zostanie następujący ekran.



5. Wybrać [Tak], a następnie nacisnąć przycisk **SET**, aby potwierdzić; wybrać [Anuluj], aby anulować drukowanie.

## Indeks drukowania

Za pomocą tej funkcji można wydrukować wszystkie zdjęcia z aparatu.

1. W menu PICTBRIDGE™ wybrać opcję [Indeks drukowania] co spowoduje wyświetlenie pokazanego ekranu.



2. Wybrać [Tak], a następnie nacisnąć przycisk **SET**, aby potwierdzić; wybrać [Anuluj], aby anulować drukowanie.

## Drukuj obrazy DPOF

Aby używać drukowania DPOF należy dokonać wyboru zdjęć do drukowania z użyciem ustawień DPOF. Patrz rozdział "DPOF" na stronie 68.

1. W menu PICTBRIDGE™ wybrać opcję [Drukuj obrazy DPOF] co spowoduje wyświetlenie pokazanego ekranu.



2. Wybrać [Tak], a następnie nacisnąć przycisk **SET**, aby potwierdzić; wybrać [Anuluj], aby anulować drukowanie.

## Wyjście

Naciśnij [Wyjście], aby opuścić menu PICTBRIDGE™. W tym momencie, na ekranie wyświetlony zostanie komunikat [Odłącz kabel USB!].

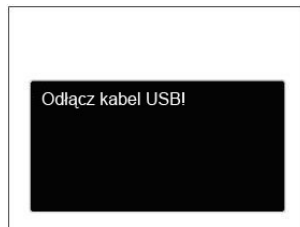

Odłącz kabel USB od aparatu i drukarki.

## Specyfikacje



"Konstrukcja i specyfikacje mogą zostać zmienione bez powiadomienia."

Czujnik zdjęcia	Typ	1/2.3"CCD
	Liczba sprawnych pikseli	16.15 Megapikseli
	Liczba wszystkich pikseli	16.44 Megapikseli
Obiektyw	Ogniskowa	4.3mm (Wide) — 107.5mm (Tele)
	Odpowiednik filmu 35mm	24mm (Wide) — 600mm (Tele)
	wartość ogniskowej	F3.7 (Wide) — F6.2 (Tele)
	Budowa obiektywu	11 grup 12 elementów
	Zoom optyczny	25x
	Zakres ostrości	Normalny: (Wide) 60cm ~ ∞, (Tele) 250cm ~ ∞ Makro: 3cm ~ ∞ (Tylko Wide)
System autom. ustawiania ostrości		TTL Autofocus
Stabilizacja obrazu		Optyczna stabilizacja obrazu
Zoom cyfrowy		4x zoom cyfrowy (Zoom całkowity: 100x)

Liczba pikseli rejestrujących	Obraz stały	(4:3) 16MP: 4608 × 3456 10MP: 3648 × 2736 5MP: 2592 × 1944 3MP: 2048 × 1536 0.3MP: 640 × 480	(3:2) 14MP: 4608 × 3072	(16:9) 12MP: 4608 × 2592 2MP: 1920 × 1080
	Film	1280 × 720 (30/15fps), 640 × 480 (30fps), 320 × 240 (30fps)		
Kompresja obrazu		Najlepsza, Dobra, Normalna		
Wspiera DCF, DPOF (Ver1.1)		Tak		
Format pliku	Obraz stały	Exif 2.3 (JPEG)		
	Film	MOV [Image: H.264; Audio: Linear PCM (Monaural)]		
Tryby nagrywania		Tryb automatyczny, Program AE, Priorytet migawki, Tryb ręczny, Poprawa wyglądu, Tryb Panorama, Tryb Zdjęcia tematyczne, Tryb Film, Ustawienia niestandardowe, Krajobraz		
Tryb Zdjęcia tematyczne		ASCN, Sport, Plaża, Zachód słońca, Sztuczne ognie, Nocny krajobraz, Szkic, Śnieg, Dzieci, ID, Szkło, Ramka zdjęcia, Zdjęcie panoramiczne, Portret, Rybie oko, Przyjęcie, Wnętrze, Liście, Muzeum, Nocny portret, Tryb Zwierzęta – Pies, Tryb Zwierzęta – Kot		
Wykrywanie twarzy		Twarz, Uśmiech, Mruganie, Kot, Pies		
Retusz zdjęcia		Redukcja czerwonych oczu, Gładka skóra, Rozjaśnianie oczu, Powiększanie oczu		

HDR	Tak
Zdjęcie panoramiczne	Do 180° (Poziomo)
Wyświetlacz LCD	3.0 cale (230k Pikseli)
Czułość ISO	Auto, ISO80/100/200/400/800/1600/3200(4M)
Metoda AF	Pojedynczy AF, Wielokrotny-AF (TTL 9-punktowy), Śledzenie obiektu, Wykrywanie-twarzy
Metoda pomiaru ekspozycji	Sztuczna inteligencja AE (AiAE), Centralny średnio-ważony, Punktowy (Ustalony na środku ramki), AE z priorytetem twarzy
Metoda kontroli ekspozycji	Programowa AE (dostępna blokada AE), Priorytet migawki
Kompensacja ekspozycji	± 2 EV regulacja o 1/3
Prędkość migawki	1/2000 ~ 30 sekund
Zdjęcia ciągłe	Tak
Tryby odtwarzania	Pojedyncze zdjęcie, Indeks (miniatury 9/16), Pokaz slajdów, Data
	Powiększenie (2 do 8 razy)
Kontrola balansu bieli	AWB, Światło dzienne, Zachmurzenie, Jarzeniowe, Jarzeniowe CWF, Żarowe, Ręczny balans bieli, Temp. kolorów (1900K ~ 10000K)



Flesz	Tryby fleszu	Pop-up (Ręczny)
	Tryby fleszu	Automatyczny, Wymuszenie lampy błyskowej, Wolna synchronizacja, Wolna sync.+Redukcja czerwony,Redukcja czerwonych oczu
Urządzenia zapisujące		Pamięć wewnętrzna: Około 8MB
		Karty SD/SDHC (wsparcie do 32GB) [Brak wsparcia dla kart MMC]
PICTBRIDGE™, wsparcie dla ExifPrint		Tak
Wsparcie dla wielu wersji językowych		28 języków
Wejścia Jack		WYJ.-AV/USB 2.0 (Micro 5 pin USB), HDMI (Typ D)
Eye-Fi Wspiera		Tak
Zasilanie		4X bateria alkaliczna AA, Bateria AA NiMH [Sprzedawana oddzielnie]
Maksymalna ilość zdjęć (wydajność akumulatora)		Bateria alkaliczna AA: Około 280 zdjęć (w oparciu o standardy CIPA)
Środowisko użytkowania		Temperatura: 0 ~ 40°C, Wilgotność: 0 ~ 90%
Wymiary (Szer. X wys. X Gr.)		Około 113,6 × 77,7 × 69,7 mm (W oparciu o standardy CIPA)
Waga		Około 336g (waga aparatu)

## Zachęty i ostrzeżenia

Komunikaty	Opis	Rozwiązanie
Ostrzeżenie! Rozładowana bateria.	Bateria aparatu jest zużyta. Jest to ostrzeżenie wykazujące, że aparat zaraz się wyłączy.	Wymień na nową baterię. Aparat wyłączy się 2 sekundy po wyświetlaniu tego komunikatu.
Zablokowanie obiektywu, uruchom ponownie aparat.	Obiektyw jest zakleszczony lub ciała obce uniemożliwiają prawidłowe działanie obiektywu.	Wyłącz aparat i włącz go w celu wyzerowania obiektywu.
Zalecane użycie statywu.	Jeżeli włączona jest ekspozycja ciągła (Zachód słońca, Sztuczne ognie, Nocny krajobraz, Nocny portret ), komunikat ten wyświetlany jest przy pierwszym wyświetleniu ekranu wykonywania zdjęć.	Zniknie po 2 sekundach.
Błąd pamięci wewnętrznej!	Wystąpił błąd pamięci wewnętrznej.	Zniknie po 2 sekundach.
Nieprawidłowe wyrównanie. Spróbuj ponownie.	Kompensacja za duża dla zdjęć panoramicznych.	Komunikat znika 2 sekundy później, a aparat powraca do ekranu wykonywania zdjęć.
Ostrzeżenie! Podczas wykonywania aktualizacji nie należy wyłączać aparatu!	Komunikat wyświetlany jest w czasie procesu aktualizacji programowania sprzętowego.	Komunikat ten znika po aktualizacji aparatu i wyłączeniu go.

Komunikaty	Opis	Rozwiązanie
Odcłącz kabel USB!	Po przesłaniu danych i odebraniu komunikatu polecającego rozłączenia kabla USB, na ekranie wyświetlana jest zachęta.	Komunikat znika po odłączeniu kabla USB, a wyłączenie kamery następuje automatycznie.
Połączenie nie powiodło się!	Niepowodzenie połączenia z komputerem, drukarką, telewizorem (z HDMI).	Komunikat znika w wyniku wyjęcia kabla i przerwania połączenia.
Zabezpieczenie przed zapisem	Podczas przechowywania obrazów, karta SD jest zablokowana	Zniknie po 2 sekundach.
Karta pełna	Po włączeniu aparatu lub o naciśnięciu przycisku migawki aparat wykrywa brak miejsca na karcie SD.	Zniknie po 2 sekundach.
Pełną pamięć	Po włączeniu aparatu lub o naciśnięciu przycisku migawki aparat wykrywa brak miejsca w pamięci aparatu.	Zniknie po 2 sekundach.
Błąd karty	Podczas włączania zasilania, karta SD nie może zostać rozpoznana i/lub wystąpiły błędy odczytu/zapisu.	Zniknie po 2 sekundach.

Komunikaty	Opis	Rozwiązanie
Karta nie jest sformatowana.	W przypadku wystąpienia błędu na karcie SD, wyświetlany jest na ekranie komunikat "Karta nie jest sformatowana".	Znika on 2 sekundy później i wyświetlany jest ekran Formatuj.
Długi czas dostępu	Kiedy do nagrywania filmów stosowana jest karta SD gorsza niż Klasa 4, prędkość zapisu będzie mniejsza i nagrywanie nie będzie mogło być kontynuowane.	Komunikat znika 2 sekundy później, a aparat powraca do ekranu wykonywania zdjęć.
Nie można zapisać danych na karcie SD.	Wykonywanie zdjęć lub nagrywanie wideo są przerywane tak, że nie można ich kontynuować.	Komunikat znika 2 sekundy później, a aparat powraca do ekranu wykonywania zdjęć.
Nie wykryto efektu czerwonych oczu!	Na zdjęciu nie występują czerwone oczy. W tym momencie wyświetlany jest komunikat wskazujący na pojawienie się funkcji Redukcja czerwonych oczu.	Zniknie po 2 sekundach.
Tego obrazu nie można edytować	Format pliku nie obsługuje edycji lub nie będzie możliwa ponowna edycja wytworzonych plików.	Zniknie po 2 sekundach.

Komunikaty	Opis	Rozwiązanie
Przekroczono maksymalną liczbę folderów.	Kiedy folder karty SD przekroczy maksymalną liczbę folderów (999); odczytywanie karty podczas uruchomienia może być długotrwałe. Zachęta wygląda następująco.	Skopiować dane na komputer, kartę pamięci należy sformatować z wykorzystaniem aparatu.
Zbyt wiele zdjęć do szybkiego przetwarzania.	Podczas odtwarzania według daty, obrazy wykraczające poza specyfikację tak, że nie jest możliwe odtworzenie ich wg daty.	Komunikat znika po 2 sekundach, a aparat powraca do zwykłego trybu odtwarzania.
Nie można rozpoznać plików.	Formatowanie pliku do oglądania nie stanowi obsługi lub pilnik jest na tyle uszkodzony tak, że nie będzie można go prawidłowo odczytać.	Ten komunikat znika dopiero po skasowaniu pliku.
Brak obrazu	Po naciśnięciu przycisku odtwarzania w aparacie lub na kracie pamięci nie ma plików obrazów.	Komunikat znika 2 sekundy później, a aparat powraca do ekranu wykonywania zdjęć.
Zabezpieczone! Bez możliwości usunięcia!!	Plik jest zabezpieczony. Komunikat pojawią się po jego skasowaniu.	Zniknie po 2 sekundach.

## Rozwiązywanie problemów

<b>Problem</b>	<b>Możliwe przyczyny</b>	<b>Rozwiązanie</b>
Aparat nie włącza się.	<ul style="list-style-type: none"> <li>■ Bateria nie została prawidłowo włożona.</li> </ul>	<ul style="list-style-type: none"> <li>■ Poprawnie zamontować baterię.</li> </ul>
Aparat nagle wyłącza się w czasie pracy.	<ul style="list-style-type: none"> <li>■ Rozładowana bateria.</li> </ul>	<ul style="list-style-type: none"> <li>■ Wymień na nową baterię.</li> </ul>
Na obrazie znajdują się zakłócenia.	<ul style="list-style-type: none"> <li>■ Aparat drga podczas wykonywania zdjęcia.</li> </ul>	<ul style="list-style-type: none"> <li>■ Włączyć OIS.</li> <li>■ Dla dużego powiększenia zoomu optycznego (powyżej 15x) należy użyć statywu.</li> </ul>
Obrazy i pliki wideo nie mogą zostać zapisane.	<ul style="list-style-type: none"> <li>■ KARTA JEST PEŁNA.</li> <li>■ Karta pamięci jest zablokowana.</li> </ul>	<ul style="list-style-type: none"> <li>■ Wymienić kartę na inną lub usunąć niepotrzebne pliki.</li> <li>■ Odblokuj kartę pamięci.</li> </ul>
Na podłączonej drukarce nie można drukować zdjęć.	<ul style="list-style-type: none"> <li>■ Aparat nie jest prawidłowo połączony z drukarką.</li> <li>■ Drukarka nie jest zgodna z PICTBRIDGE™.</li> <li>■ Sprawdź, czy w drukarce jest papier i tusz.</li> <li>■ Zablokowany papier.</li> </ul>	<ul style="list-style-type: none"> <li>■ Sprawdź połączenie pomiędzy aparatem i drukarką.</li> <li>■ Użyj drukarki zgodnej z PICTBRIDGE™.</li> <li>■ Włóż papier do drukarki lub wkład z tuszem w drukarce.</li> <li>■ Usuń zablokowany papier.</li> </ul>

<b>Problem</b>	<b>Możliwe przyczyny</b>	<b>Rozwiązanie</b>
Zapisz powoli na karcie pamięci	<ul style="list-style-type: none"> <li>■ Istnieje ryzyko zbyt wolnego zapisu filmu w rozdzielczości wyższej niż standardowe HD na kartę pamięci poniżej klasy 4.</li> </ul>	<ul style="list-style-type: none"> <li>■ Używaj karty pamięci z klasą zapisu 4 albo wyższą, wtedy działanie karty się poprawi.</li> </ul>
Nie można zapisać na kartę pamięci	<ul style="list-style-type: none"> <li>■ Karta pamięci w trybie ochrony przed zapisem.</li> </ul>	<ul style="list-style-type: none"> <li>■ Zwolnić zabezpieczenie przed zapisem na karcie pamięci lub wymienić kartę na inną.</li> </ul>
Zbyt wiele filmów do przetworzenia	<ul style="list-style-type: none"> <li>■ Liczba obrazów lub innych plików na karcie pamięci przekracza wartość podaną w specyfikacji, co uniemożliwia odtworzenie folderu daty.</li> </ul>	<ul style="list-style-type: none"> <li>■ Usuń niepotrzebne pliki.</li> </ul>
 lampy błyskowej miga na ekranie LCD	<ul style="list-style-type: none"> <li>■ Aktualne warunki wykonywania zdjęć wymagają lampy błyskowej.</li> </ul>	<ul style="list-style-type: none"> <li>■ Wł. lampę błyskową.</li> </ul>

## Zgodność kart pamięci

• Karty obsługiwane przez ten aparat (√: kompatybilny X: niekompatybilny)

	micro SD	micro SDHC	micro SDXC	Adapter do konwersji na kartę SD	SD	SDHC	SDXC
Formatuj	FAT12, 16	FAT32	exFAT	-	FAT12, 16	FAT32	exFAT
Pojemność	Do 2GB	4-32GB	64GB-2TB	-	Do 2GB	4-32GB	64GB-2TB
Zgodność	X	X	X	√	√	√	X

Wskazuje, że klasa szybkości zapisu zostanie wyświetlona na karcie pamięci.

Użyj karty pamięci o szybkości zapisu odpowiedniej do trybu nagrywania wideo, który ma być nagrywany. (O: zalecane X: niezalecane)

	Speed Class	UHS Speed Class	Video Speed Class	Nagrywanie wideo			
				4K	FHD	HD	VGA
90MB/sec			V90	O	O	O	O
60MB/sec		UHS-III	V60	O	O	O	O
30MB/sec		UHS-I	V30	O	O	O	O
10MB/sec	Class 10		V10	O	O	O	O
6MB/sec	Class 6		V6	X	O	O	O
4MB/sec	Class 4			X	X	X	O
2MB/sec	Class 2			X	X	X	O



© 2021 JK Imaging Ltd. All Rights Reserved.

Znak towarowy, logo i wzornictwo Kodak, są używane na podstawie licencji Eastman Kodak Company.

Wszystkie inne logo, produkty lub nazwy firm, o których mowa w niniejszym dokumencie, są nazwami handlowymi, znakami towarowymi lub zastrzeżonymi znakami towarowymi ich posiadaczy. Posiadacze nie są powiązani z JK Imaging Ltd., naszymi produktami ani naszą witryną internetową.

JK Imaging Ltd., 17239 So. Main Street, Gardena, CA 90248 USA

[kodakpixpro.com](http://kodakpixpro.com)

Made in Myanmar (Burma)

