

PODRĘCZNIK OBSŁUGI

PRALKA



Przed rozpoczęciem montażu należy uważnie przeczytać niniejszą Instrukcję. Uprości to montaż i zapewni jego prawidłowość i bezpieczeństwo. Po zakończeniu montażu instrukcję należy przechowywać w pobliżu urządzenia, aby móc skorzystać z niej w przyszłości.

F4J7JS(P)(0~9)W/S F4J8JS(P)(0~9)W/S F4J9JS(P)(0~9)T/W



MFL70022565
Rev.00_041017

www.lg.com

© 2017 LG Electronics. Wszelkie prawa zastrzeżone.

SPIS TREŚCI

Zamieszczone w instrukcji ilustracje lub treści mogą różnić się w zależności od modelu posiadanego przez użytkownika.

Niniejszy podręcznik może podlegać zmianom wprowadzanym przez producenta.

INSTRUKCJE BEZPIECZEŃSTWA	3
WAŻNE INSTRUKCJE DOTYCZĄCE BEZPIECZEŃSTWA	3
Utylizacja starego urządzenia.....	8
INSTALACJA	9
Elementy.....	9
Akcesoria.....	9
Dane techniczne.....	10
Wymagania dotyczące miejsca montażu	11
Rozpakowywanie i usuwanie bolców zabezpieczających	12
Stosowanie podkładek antypoślizgowych (opcjonalnie).....	13
Drewniane podłogi (podłogi podniesione)	13
Poziomowanie pralki.....	14
Podłączanie węża doprowadzającego wodę.....	14
Instalacja węża odpływowego	17
UŻYTKOWANIE	18
Korzystanie z pralki	18
Sortowanie prania.....	19
Dodawanie środków piorących.....	20
Panel sterowania	22
Tabela programu.....	23
Opcje programu	29
FUNKCJE SMART	32
Korzystanie z aplikacji SmartThinQ.....	32
Korzystanie z funkcji Smart Diagnosis™	34
KONSERWACJA	36
Czyszczenie pralki.....	36
Czyszczenie filtra wlotu wody.....	36
Czyszczenie filtra pompy odpływowej	37
Czyszczenie szuflady zasobnika	38
Czyszczenie bębna (opcjonalnie).....	38
Uwaga na zamarzanie zimą	39
ROZWIĄZYWANIE PROBLEMÓW	41
Diagnozowanie problemów	41
Komunikaty o błędach	44
GWARANCJA	46
DANE ROBOCZE	49

Poniższe wytyczne dotyczące bezpieczeństwa mają za zadanie zapobiegać nieprzewidzianym zagrożeniom i uszkodzeniom wynikającym z nieprawidłowej lub niezgodnej z zasadami bezpieczeństwa obsługi urządzenia.

Wytyczne podzielono na kategorie „OSTRZEŻENIE” oraz „UWAGA” opisane poniżej.

 Symbol ten wskazuje działania oraz zagadnienia, z którymi może wiązać się zagrożenie. Należy uważnie przeczytać sekcje oznaczone tym symbolem i postępować zgodnie z instrukcją, aby uniknąć zagrożeń.

OSTRZEŻENIE

Wskazuje, że nieprzestrzeganie instrukcji może powodować poważne obrażenia lub śmierć.

UWAGA

Wskazuje, że nieprzestrzeganie instrukcji może powodować lekkie obrażenia lub uszkodzenia produktu.

WAŻNE INSTRUKCJE DOTYCZĄCE BEZPIECZEŃSTWA

OSTRZEŻENIE

Aby zmniejszyć ryzyko eksplozji, pożaru, śmierci, porażenia elektrycznego, obrażeń lub poparzenia osób podczas używania produktu, należy przestrzegać środków ostrożności obejmujących poniższe:

Dzieci w gospodarstwie domowym

To urządzenie nie jest przeznaczone do użytkowania przez osoby (łącznie z dziećmi) o ograniczonej sprawności fizycznej, sensorycznej czy umysłowej, lub którym brak doświadczenia i wiedzy, chyba że są one nadzorowane bądź instruowane w zakresie użytkowania urządzenia przez osobę odpowiedzialną za ich bezpieczeństwo. Dzieci powinny być pod nadzorem w celu zapewnienia, że nie bawią się urządzeniem.

Dla stosowania w Europie:

Urządzenie to może być obsługiwane przez dzieci w wieku powyżej 8 lat oraz osoby o ograniczonej sprawności fizycznej, sensorycznej lub umysłowej lub nieposiadające wymaganej wiedzy i doświadczenia pod warunkiem zapewnienia im odpowiedniego instruktażu oraz nadzoru w zakresie bezpieczeństwa obsługi urządzenia oraz związanego z nią ryzyka. Należy uniemożliwić dzieciom wykorzystywanie urządzenia do zabawy. Niedozwolone jest czyszczenie urządzenia oraz wykonywanie zabiegów konserwacyjnych przez dzieci bez nadzoru.

Dzieci poniżej 3 roku życia powinny być trzymane z dala od urządzenia, chyba że są pod stałym nadzorem.

Montaż

- Nie wolno podejmować prób używania urządzenia, jeśli jest ono uszkodzone, częściowo zdemontowane, działa nieprawidłowo lub jeśli stwierdzono brak lub uszkodzenie jego części, w tym uszkodzenie przewodu lub wtyczki.
- Urządzenie musi w bezpieczny sposób być transportowane przez dwoje lub większą liczbę osób.
- Nie instalować urządzenia w wilgotnym i zakurzonej miejscu. Nie instalować i nie przechowywać urządzenia poza budynkami lub w miejscu narażonym na działanie warunków atmosferycznych, takich jak promienie słońca, wiatr lub deszcz oraz temp. poniżej zera stopni Celsjusza.
- Należy dokręcić wąż odpływowy tak, aby się nie odłączył.
- Jeśli przewód zasilania jest uszkodzony lub gniazdko zasilania jest poluzowane, nie należy korzystać z przewodu i należy skontaktować się z autoryzowanym centrum serwisowym.
- Podczas podłączania pralki do sieci elektrycznej nie należy stosować rozgałęźników, przedłużaczy czy adapterów.

- Urządzenia nie należy montować za zamykanymi drzwiami, drzwiami suwanymi ani drzwiami na zawiasach po stronie przeciwnej do zawiasów urządzenia w sposób utrudniający pełne otwarcie urządzenia.
- Urządzenie musi zostać uziemione. W przypadku uszkodzenia lub awarii urządzenia uziemienie posłuży jako droga odprowadzenia prądu o najmniejszym oporze, redukując ryzyko porażenia elektrycznego.
- Urządzenie jest wyposażone w przewód zasilający z żyłą uziemiającą oraz uziemioną wtyczkę. Wtyczka musi być podłączona do odpowiedniego gniazdka, które jest poprawnie zainstalowane i uziemione zgodnie z lokalnymi przepisami i normami.
- Niewłaściwe podłączenie przewodu uziemiającego urządzenie może skutkować porażeniem elektrycznym. W przypadku wątpliwości co do poprawności uziemienia urządzenia należy skontaktować się z wykwalifikowanym elektrykiem lub pracownikiem serwisu.
- Nie należy przerabiać wtyczki zasilania dołączonej do urządzenia. Jeśli nie pasuje ona do gniazdka, należy zlecić instalację właściwego gniazda wykwalifikowanemu elektrykowi.

Działanie

- Nie należy podejmować prób demontażu jakichkolwiek paneli i samego urządzenia. Do obsługi panelu sterowania nie należy stosować żadnych ostrych przedmiotów.
- Nie należy podejmować prób naprawy lub wymiany jakichkolwiek elementów urządzenia. Wszelkie naprawy i prace serwisowe muszą być wykonywane przez wykwalifikowanych pracowników serwisu, chyba że w Instrukcji zamieszczono inne zalecenia. Należy stosować tylko części zamienne zatwierdzone przez producenta pralki.

- Nie należy wkładać do urządzenia zwierząt.
- Obszar pod urządzeniem i wokół niego musi być wolny od łatwopalnych materiałów, takich jak kłaczki, papier, szmaty, chemikalia itp.
- Nie należy pozostawiać drzwi urządzenia otwartych. Dzieci mogą zawisnąć na drzwiach lub wczołgać się do środka, co spowoduje szkody oraz obrażenia ciała.
- Należy zainstalować nowy zestaw węży dołączony do urządzenia. Zamontowanie zużytych węży może doprowadzić do wycieku i zalania mieszkania.
- Nie należy wkładać do urządzenia, prać ani suszyć w urządzeniu odzieży, która była czyszczona, prana, namoczona w substancjach łatwopalnych lub wybuchowych, lub miejscowo zwilżona takimi substancjami (jak wosk, substancja do usuwania wosku, ropa, farba, benzyna, środki odtłuszczające, rozpuszczalniki do prania chemicznego, nafta, benzyna, środki odplamiające, terpentyna, olej roślinny, olej spożywczy, aceton, alkohol itp.). Nieprawidłowe wykorzystanie urządzenia może spowodować pożar lub porażenie elektryczne.
- Nie należy sięgać do urządzenia w trakcie jego pracy. Należy poczekać, aż bęben zatrzyma się całkowicie.
- W razie zalania wodą należy odłączyć wtyczkę od sieci zasilającej i skontaktować się z centrum obsługi klienta LG Electronics.
- Nie należy wywierać nacisku (z góry na dół) na otwarte drzwi.
- Podczas cyklu prania w wysokiej temperaturze nie należy dotykać drzwiczek pralki
- Nie należy stosować palnych gazów ani substancji wybuchowych, (takich jak benzen, benzyna, rozcieńczalnik, ropa naftowa, alkohol itp.) w pobliżu produktu.
- Jeśli wąż odpływowy lub wąż doprowadzający wodę uległ zimą zamrożeniu, może być używany wyłącznie po odtajaniu.
- Wszystkie detergenty, zmiękczacze i wybielacze należy przechowywać poza zasięgiem dzieci.

- Nie wolno dotykać wtyczki ani elementów sterujących urządzeniem mokrymi rękami.
- Nie należy nadmiernie zaginać przewodu zasilania, ani stawiać na nim ciężkich przedmiotów.
- W pralce nie należy prać chodników, mat, butów, koców dla zwierząt oraz innych artykułów innych niż ubrania i pościel.
- Urządzenie to służy do stosowania w gospodarstwie domowym i nie może być traktowane jako urządzenie przenośne.
- Jeśli wystąpi wyciek gazu (izobutanu, propanu, gazu naturalnego itp.), nie należy dotykać urządzenia ani wtyczki zasilania. Należy za to natychmiast przewietrzyć pomieszczenie.

Konserwacja

- Po całkowitym wytarciu wilgoci i kurzu włożyć ostrożnie wtyczkę do gniazda.
- Przed rozpoczęciem czyszczenia pralkę należy odłączyć od zasilania. Ustawienie przełącznika w pozycję WYŁĄCZONY nie powoduje odłączenia pralki od zasilania.
- W celu wyczyszczenia urządzenia nie należy spryskiwać go wodą wewnątrz ani na zewnątrz.
- Nie wolno odłączać wtyczki z gniazdka, ciągnąc za przewód zasilający. Należy zawsze mocno trzymać wtyczkę i ruchem do siebie wyciągnąć ją z gniazda.

Utylizacja

- Przed wyrzuceniem starego urządzenia należy odłączyć go od zasilania. Należy odciąć kabel bezpośrednio za urządzeniem, aby uniemożliwić niepożądane użycie.
- Opakowania (np. worki plastikowe i styropian) należy zutylizować w sposób, który nie narazi dzieci na kontakt z nimi. Materiały opakowaniowe mogą doprowadzić do uduszenia się.
- Przed zakończeniem eksploatacji lub przekazaniem do utylizacji należy zdemontować drzwi, aby zapobiec ryzyku, że w środku uwięzione zostanie dziecko lub niewielkie zwierzę.

Utylizacja starego urządzenia



- Symbol przekreślonego pojemnika na odpady na kółkach oznacza, że produkty elektryczne lub elektroniczne (WEEE) należy zutylizować poza obiegiem odpadów komunalnych.
- Stare produkty elektroniczne mogą zawierać niebezpieczne substancje. Właściwa utylizacja starego urządzenia pozwoli uniknąć potencjalnych negatywnych skutków dla środowiska i zdrowia. Stare urządzenie może zawierać części wielokrotnego użytku, które mogą zostać wykorzystane do naprawy innych produktów lub inne wartościowe materiały, które można przetworzyć, aby oszczędzać zasoby naturalne.
- Możesz oddać urządzenie do sklepu, w którym zostało kupione lub skontaktować się z lokalnym urzędem gospodarki odpadami, aby uzyskać informacje o najbliższym punkcie zbiórki WEEE. Aby uzyskać aktualne informacje z zakresu gospodarki odpadami obowiązującej w Twoim kraju, odwiedź stronę <http://www.lg.com/global/sustainability/environment/take-back-recycling/global-network-europe> (plik PDF : „For more information about how to recycle LG products in your country”).

Elementy

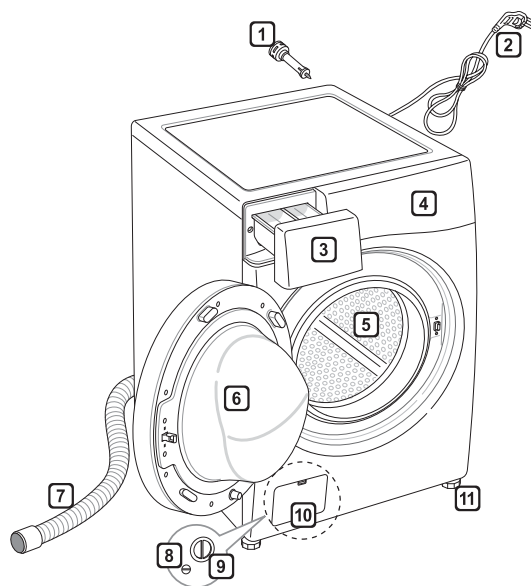

- 1** Bolce zabezpieczające
- 2** Wtyczka zasilania
- 3** Szuflada
- 4** Panel sterowania
- 5** Bęben
- 6** Drzwi
- 7** Wąż odpływowy
- 8** Korek spustowy
- 9** Filtr pompy odpływowej
- 10** Zaślepka (umiejscowienie zależne od modelu)
Regulowane nóżki
- 11** Regulowane nóżki

Akcesoria

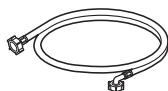

Wąż zimnej wody (1 szt.)
(Opcjonalnie wąż ciepłej wody (1 szt.))



Klucz



Nakryvky na otwory śrub transportowych (opcjonalnie)



Podkładki antypoślizgowe (2 szt.) (opcjonalnie)



Kolanko zabezpieczające wąż odpływu (opcjonalnie)



Opaska zaciskowa (opcjonalnie)

Dane techniczne

Model	F4J*JS(P)(0~9)W/S/T
Pojemność pralki	10 kg
Zasilanie	220 - 240 V~, 50 Hz
Rozmiar	600 mm (S) x 610 mm (G) x 850 mm (W)
Waga produktu	68 kg
Dopuszczalne ciśnienie wody:	0,1-1,0 MPa (1,0-10,0 kgf / cm ²)

- Wygląd i dane techniczne mogą ulegać zmianom w celu poprawy jakości urządzenia.
- Na wlocie zimnej wody nie jest wymagane zabezpieczenie przed zassaniem brudnej wody do sieci.

Wymagania dotyczące miejsca montażu

Miejsce

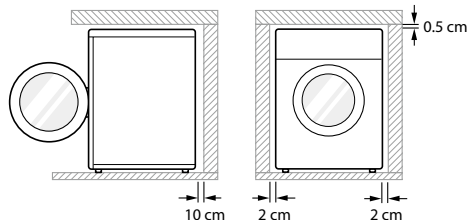

Poziom podłogi : Dopuszczalne pochylenie pod całkowitą powierzchnią pralki wynosi 1°.

Gniazdo zasilania : Musi znajdować się w odległości 1 metra z prawej lub lewej strony pralki.

- Nie należy zasilać z gniazda więcej niż jednego urządzenia.

Dodatkowe odstępy : Od ściany 10 cm: od tyłu/2 cm: na prawą i lewą stronę

- Nigdy nie należy kłaść ani przechowywać artykułów na pralce. Produkty te mogą zniszczyć wykończenie oraz przyciski sterownicze.

⚠ OSTRZEŻENIE

- Wtyczka musi być podłączona do odpowiedniego gniazda, które jest poprawnie zainstalowane i uziemione zgodnie z lokalnymi przepisami i normami.

Umieszczenie

- Urządzenie należy postawić na płaskiej, twardej podłodze.
- Należy upewnić się, że przepływ powietrza wokół urządzenia nie jest blokowany przez dywany, dywaniki itp.
- Nie wolno korygować nierówności podłoża za pomocą podkładanych pod urządzenie listew, tektury czy podobnych materiałów.

- Jeśli nie można uniknąć umieszczenia urządzenia obok kuchenki gazowej lub pieca węglowego, pomiędzy urządzeniami należy zamontować izolację (85x60 cm) pokrytą folią aluminiową po stronie kuchenki lub pieca.
- Nie należy instalować urządzenia w pomieszczeniach, w których temperatura powietrza może spaść poniżej 0 stopni C. Zamrożone węże mogą wybuchnąć pod ciśnieniem. Precyzja pracy elektronicznej jednostki sterującej może się pogorszyć pod wpływem ujemnej temperatury.
- Pralkę należy instalować w taki sposób, by w przypadku awarii była ona łatwo dostępna dla pracownika serwisu.
- Po zamontowaniu urządzenia należy wyregulować wszystkie cztery nóżki za pomocą klucza do bolców zabezpieczających, aby zapewnić stabilność urządzenia oraz odległość wynoszącą około 5 mm pomiędzy górną powierzchnią pralki i elementami, które mogą się nad nią znajdować.
- Jeśli pralka została dostarczona zimą, w temperaturach poniżej zera, przed uruchomieniem należy pozostawić ją w temperaturze pokojowej przez kilka godzin.

⚠ OSTRZEŻENIE

- Urządzenie nie jest przeznaczone do stosowania w warunkach nadmorskich ani w przenośnych instalacjach, takich jak przyczepy kempingowe, samoloty itp.

Przyłączenie elektryczne

- Nie należy używać przedłużaczy ani podwójnych adapterów.
- Po każdym użyciu należy odłączyć urządzenie i wyłączyć źródło doprowadzenia wody.
- Podłączyć pralkę do uziemionego gniazda zgodnie z normami dotyczącymi instalacji elektrycznej.
- Pralka musi zostać ustawiona w taki sposób, aby zagwarantowany był łatwy dostęp do wtyczki.
- Naprawa pralki może być przeprowadzona wyłącznie przez wykwalifikowany personel. Naprawy przeprowadzane przez niedoświadczonych pracowników mogą skutkować obrażeniami ciała oraz poważnymi awariami sprzętu. Należy skontaktować się z miejscowym centrum serwisowym.

Rozpakowywanie i usuwanie bolców zabezpieczających

- 1 Unieść urządzenie ponad piankową podstawę.
 - Po usunięciu kartonu i opakowania, unieść urządzenie ponad piankową podstawę. Upewnić się, że konstrukcja wspierająca znajduje się poza pralką, na podstawie, a nie jest zakleszczona wewnątrz spodniej części pralki.
 - Jeśli urządzenie trzeba położyć, aby zdjąć z niego kartonowe opakowanie, należy ostrożnie położyć je na boku. Nie wolno kłaść pralki na tylnej ani przedniej stronie.

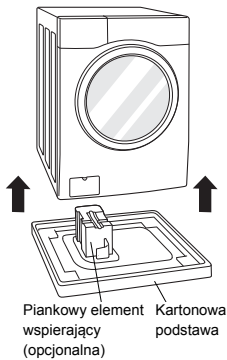

2 Usunąć bolce.

- Poczynając od dwóch dolnych bolców zabezpieczających, za pomocą klucza (w zestawie) całkowicie poluzować wszystkie bolce zabezpieczające, kręcąc nimi zgodnie z kierunkiem ruchu wskazówek zegara. Usunąć bolce, wyciągając je i jednocześnie kołysząc nimi na boki.

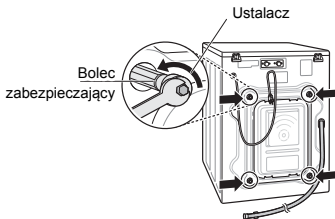

3 Zamontuj nakrywkę.

- Umieścić nakrywkę zawarte w paczce z akcesoriami lub załączone z tyłu.

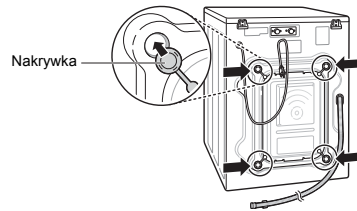

UWAGA

- Zachowaj bolce na przyszłość. Aby zapobiec uszkodzeniu elementów wewnętrznych, przed transportem pralki należy ponownie zamocować bolce zabezpieczające.
- Rozpoczęcie eksploatacji pralki z nieusuniętymi śrubami transportowymi i podtrzymką może spowodować wibracje i hałaśliwą pracę pralki, a w konsekwencji doprowadzić do jej trwałego uszkodzenia. Przewód zasilający zamocowany jest do tylnej ścianki pralki bolcem zabezpieczającym w celu uniemożliwienia uruchomienia pralki z zamontowanymi bolcami.

Stosowanie podkładek antypoślizgowych (opcjonalnie)

Jeśli pralka zostanie ustawiona na śliskiej powierzchni, może się przesuwać pod wpływem silnych wibracji. Niepoprawne wypoziomowanie może spowodować nieprawidłowości pracy urządzenia w postaci hałasu i wibracji. Jeśli taka sytuacja ma miejsce, należy umieścić podkładki antypoślizgowe pod nóżkami poziomującymi i wyrównać poziom.

- 1 Oczyszczyć podłogę przed położeniem podkładki antypoślizgowej.
 - Za pomocą suchej szmatki usunąć zanieczyszczenia i wilgoć. Jeśli wilgoć nie zostanie usunięta, podkładka antypoślizgowa może się przesuwać.
- 2 Dostosować poziom po umieszczeniu pralki w miejscu montażu.
- 3 Umieścić podkładkę antypoślizgową przyklepną częścią na podłodze.

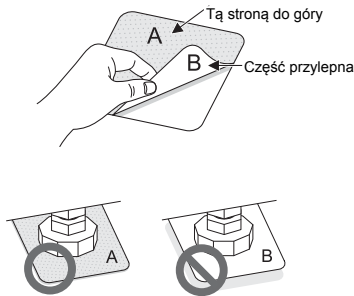

- 4 Upewnić się, że pralka została wypoziomowana.
 - Delikatnie popychać lub kotłować urządzeniem, trzymając za górne krawędzie, aby upewnić się, że urządzenie się nie chwieje. Jeśli pralka się chwieje, należy ją ponownie wypoziomować.

UWAGA

- Podkładki antypoślizgowe można zamówić w centrum serwisowym LG.

Drewniane podłogi (podłogi podniesione)

- Drewniane podłogi są szczególnie podatne na wibracje.
- Aby zapobiec wibracjom, zaleca się umieszczenie na każdej nóżce gumowej nakładki o grubości co najmniej 15 mm, przymocowanej do co najmniej dwóch belek stropowych za pomocą śrub.

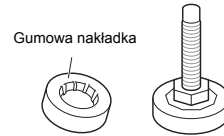

- Jeśli jest taka możliwość, należy zainstalować pralkę w rogu pomieszczenia, gdzie podłoga jest bardziej stabilna.
- Zamocować gumową nakładkę, aby zmniejszyć wibracje.

UWAGA

- Właściwe umieszczenie i wypoziomowanie pralki zapewni długą, niezakłóconą i niezawodną pracę urządzenia.
- Pralka musi znajdować się w pozycji w 100% horyzontalnej oraz stać stabilnie w miejscu.
- Nie może się ona „huścić” na rogach pod obciążeniem.
- Powierzchnia montażu musi być czysta i wolna od pasty podłogowej i innych poślizgowych powłok.
- Nie należy dopuścić do zamoczenia się nóżek pralki. Może to wywołać wibracje i hałas.
- Gumowe nakładki (p/no.4620ER4002B) można zamówić w centrum serwisowym LG.

Poziomowanie pralki

Jeśli podłoga jest nierówna, należy właściwie dokręcić regulowaną nóżkę (Nie należy pod nóżki podkładać kawałków drewna itp.). Należy się upewnić, że wszystkie cztery nóżki są stabilne i spoczywają na podłożu, a następnie sprawdzić, czy pralka jest idealnie wypoziomowana (za pomocą poziomicy).

- Gdy pralka jest już wypoziomowana, należy dokręcić nakrętki kontrolujące w górę, w kierunku podstawy pralki. Wszystkie nakrętki kontrolujące muszą zostać dokręcone.

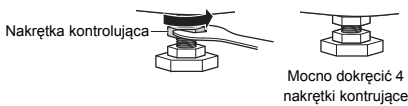
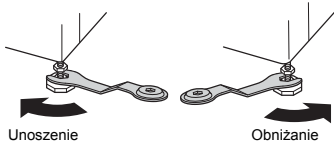

Sprawdzenie po przekątnej

- Urządzenie nie powinno przechylać się po dociśnięciu jego górnych krawędzi (sprawdzić oba kierunki). Jeśli urządzenie chwieje się w wyniku dociskania jego górnej powierzchni, należy ponownie wyregulować nóżki.

UWAGA

- Podłogi drewniane i podwieszane mogą przyczynić się do silnych wibracji i braku stabilności.
- Jeśli pralka ustawiona została na podniesionej platformie, należy ją mocno przymocować, aby wyeliminować ryzyko przewrócenia.

Podłączanie węża doprowadzającego wodę

- Ciśnienie wody musi zawierać się między 0,1 MPa a 1,0 MPa (1,0–10,0 kgf/cm²).
- Podczas podłączania węża wlotowego należy uważać, aby nie uszkodzić gwintu przez krzywe nakręcenie.
- Jeśli ciśnienie wody wynosi więcej niż 1,0 MPa, należy zainstalować urządzenie redukujące ciśnienie.
- Należy okresowo sprawdzać stan węża i wymienić go w razie konieczności.

Kontrola gumowych uszczelki na wężu doprowadzającym wodę

Wraz z wężem są dostarczane dwie gumowe uszczelki. Zabezpieczają one węża przed wyciekami. Należy upewnić się, że podłączenie do kranu jest dostatecznie szczelne.

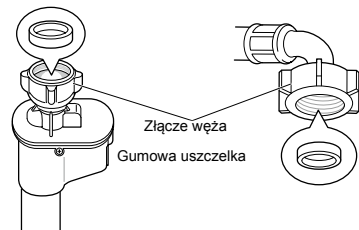
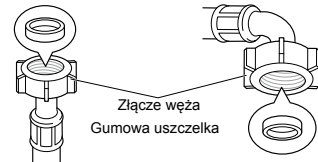

Podłączenie węża do kranu

Podłączenie węża z nakręcaną końcówką do gwintowanego kranu

Nakręcić złącze węża na kran z wodą.

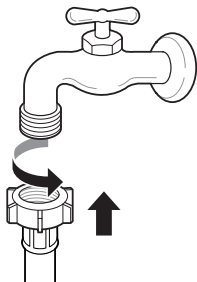

Podłączenie węża z nakręcaną końcówką do kranu bez gwintu

1 Poluzować wszystkie cztery śruby mocujące.

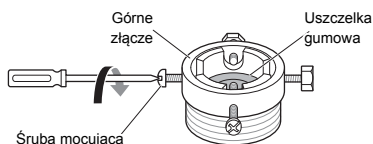

2 Usunąć prowadnicę, jeśli kran jest zbyt duży i nie mieści się w adapterze.

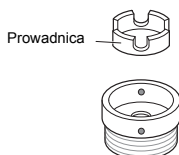

3 Wepchnąć adapter na końcówkę kranu tak, aby za pomocą gumowej uszczelki uformować szczelne połączenie. Dokręcić wszystkie cztery śruby mocujące.

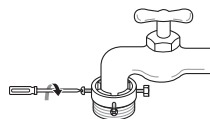

4 Wepchnąć pionowo wąż doprowadzający wodę tak, aby gumowa uszczelka wewnątrz węża mogła całkowicie przylgnąć do kranu, a następnie dokręcić wąż w prawo.

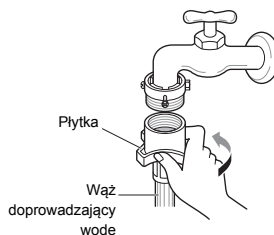

Podłączenie węża z szybkozłączem do kranu bez gwintu

1 Odkręcić pierścień adaptera i poluzować cztery śruby mocujące.

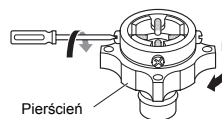

- 2 Usunąć prowadnicę, jeśli kran jest zbyt duży i nie mieści się w adapterze.

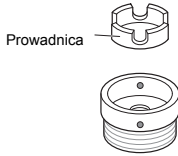

- 3 Wepchnąć adapter na końcówkę kranu tak, aby za pomocą gumowej uszczelki uformować szczelne połączenie. Dokręcić cztery śruby mocujące i okrągłą płytkę adaptera.

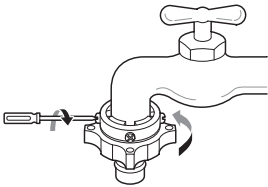

- 4 Ściągnąć w dół zatrzask złącza i wepchnąć wąż do adaptera, a następnie zwolnić zatrzask złącza. Upewnić się, że adapter jest mocno przymocowany.

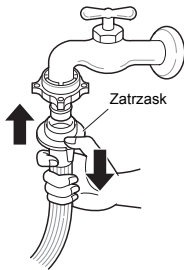

UWAGA

- Przed podłączeniem węża do kranu, odkręcić i przepłukać kran w celu usunięcia wszystkich możliwych zanieczyszczeń (zanieczyszczenia, piasek, trociny itp.). Należy odprowadzić wodę do wiadra, a następnie sprawdzić jej temperaturę.

Podłączenie węża doprowadzenia wody do pralki

Podłączyć wąż ciepłej wody do gniazda doprowadzenia ciepłej wody, umiejscowionego na tylnej ścianie pralki. Podłączyć wąż zimnej wody do gniazda doprowadzenia zimnej wody, umiejscowionego na tylnej ścianie pralki.

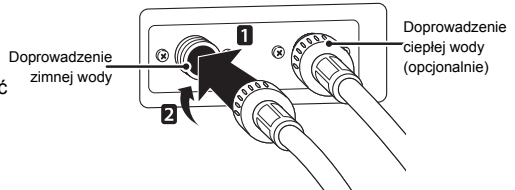

UWAGA

- Jeśli po podłączeniu woda wycieka z węża, całą procedurę należy powtórzyć. Jako źródło wody należy wykorzystać najbardziej konwencjonalny typ kranu. W przypadku jeśli kran ma kwadratowy przekrój albo jest za duży, przed założeniem adaptera należy usunąć płytkę prowadzącą.

Korzystanie z kranu poziomego Kran poziomy



Kran przedłużony

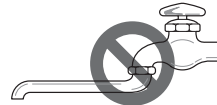

Kran kwadratowy



Instalacja węża odpływowego

- Wąż odpływowy nie powinien być umieszczony wyżej niż 100 cm powyżej podłogi. Woda z pralki mogłaby nie zostać odprowadzona albo płynęłaby powoli.
- Prawidłowe zabezpieczenie węża odpływowego uchroni podłogę przed uszkodzami wynikłymi z wycieku wody.
- Jeśli wąż odpływowy jest zbyt długi, nie należy wciskać go z powrotem do pralki. Spowoduje to nadmierny hałas.

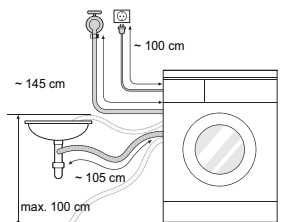

- Mocując wąż odpływowy do zlewu, należy mocno go przywiązać za pomocą sznurka.
- Prawidłowe zabezpieczenie węża odpływowego uchroni podłogę przed uszkodzami wynikłymi z wycieku wody.

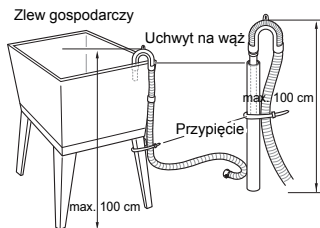
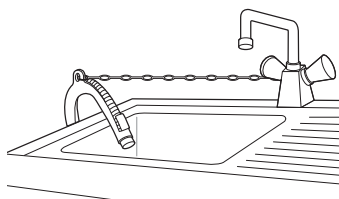

Korzystanie z pralki

Przed pierwszym praniem należy wybrać i włączyć program, tak by pralka wykonała jedno pranie bez ubrań. Pozwoli to usunąć z bębna wszelkie osady i wodę, które mogą stanowić pozostałość procesu produkcyjnego.

- 1 Posortować pranie i załadować do środka.
 - Pranie należy sortować według typu tkaniny, poziomu zabrudzenia oraz ciężaru wsadu. Otworzyć drzwi i włożyć ubrania do pralki.

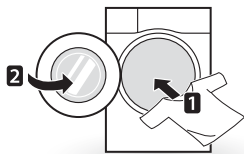

- 2 Dodać środki czyszczące i/lub detergent oraz zmiękczacze.
 - Dodać odpowiednią ilość detergentu do szuflady zasobnika na proszek/płyn. Można dodać też wybielacz lub zmiękczac do tkanin, umieszczając je we właściwej przegródce zasobnika.

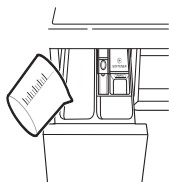

- 3 Włączyć pralkę.
 - Nacisnąć przycisk **Zasilanie**, aby włączyć pralkę.

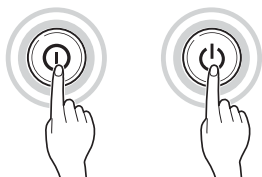

- 4 Wybrać żądany cykl prania.
 - Naciskać wielokrotnie przycisk programatora lub przekręcić pokrętko wyboru cyklu, aby ustawić żądany cykl.

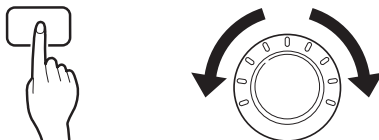

- 5 Uruchomić cykl.
 - Nacisnąć przycisk **Start/Pauza**, aby uruchomić cykl. Widoczne będzie krótkotrwałe poruszenie pozbawionego wody urządzenia, podczas którego zmierzona zostanie waga wsadu. Jeśli przycisk **Start/Pauza** nie zostanie naciśnięty w przeciągu 5 minut, pralka się wyłączy i ustawienia zostaną utracone.



- 6 Koniec cyklu.
 - Gdy cykl zostanie zakończony, słyszalna będzie melodia. Aby ograniczyć zagniecenia, należy natychmiast wyjąć ubrania z pralki. Wyjmując wsad, należy sprawdzić, czy w uszczelce wokół drzwi nie zakleszczyły się niewielkie elementy.

Sortowanie prania

1 Należy sprawdzić informacje na metce ubrań.

- Powinny się w nich znajdować dane na temat składu tkaniny oraz instrukcje dotyczące prania.
- Symbole na metce.



Temperatura prania



Pranie normalne



Pranie z zachowaniem ostrożności



Delikatne



Pranie ręczne



Nie prać w wodzie

2 Sortowanie prania.

- Aby uzyskać jak najlepsze rezultaty, ubrania należy posortować tak, aby w każdym wsadzie znalazły się ubrania, które można wyprać w takim samym cyklu.
- Różne tkaniny powinny być prane w różnych temperaturach i z różną prędkością wirowania.
- Zawsze należy oddzielać ciemne kolory od jasnych i białych ubrań. Należy prać je osobno ze względu na ryzyko zafarbowania i zanieczyszczenia kłaczkami białych i jasnych ubrań. Jeśli to możliwe, należy unikać prania bardzo brudnych rzeczy z tylko lekko zabrudzonymi.

– Stopień zanieczyszczenia (silne, normalne, lekkie):

Podzielić ubrania ze względu na stopień zabrudzenia.

– Kolor (biały, jasny, ciemny):

Oddzielić białe tkaniny od kolorowych.

– Kłaczki (mechające się, zbierające kłaczki):

Mechające się ubrania i ubrania zatrzymujące na sobie kłaczki należy prać osobno.

3 Przed załadowaniem ubrań.

- Należy połączyć duże i małe sztuki w jednym wsadzie. Duże sztuki powinny być ładowane najpierw.
- Duże sztuki nie powinny stanowić więcej niż połowy wsadu. Nie należy prać pojedynczych sztuk. Może to skutkować nierównomiernym obciążeniem. Należy dodać jedną lub dwie podobne sztuki.
- Należy sprawdzić, czy wszystkie kieszenie są puste. Przedmioty takie jak gwoździe, spinki do włosów, zapalki, długopisy, monety i klucze mogą uszkodzić zarówno pralkę, jak i ubrania.



- Należy zamknąć wszystkie zamki błyskawiczne, zatrzaski i zablokować sznurki, żeby nie zaczepiły się o pozostałe ubrania.
- Aby ułatwić wywabianie zanieczyszczeń, należy wstępnie uprać zabrudzenia i plamy, wcierając w nie niewielką ilość wody z detergentem.
- Sprawdzić fałdy elastycznej uszczelki (szara) i usunąć znalezione tam przedmioty.

UWAGA

- Sprawdzić wnętrze bębna i usunąć ewentualne pozostałości po poprzednim praniu.

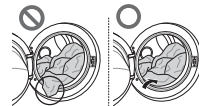

- Usunąć wszystkie ubrania i przedmioty z elastycznej uszczelki, aby zapobiec uszkodzeniu ubrania i uszczelki.

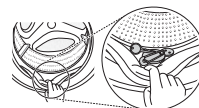

Dodawanie środków piorących

Ilość detergentu



- Środków piorących należy używać zgodnie z instrukcjami producenta. Należy dobierać je wg kryterium typu, koloru, stopnia zabrudzenia tkaniny oraz temperatury prania.
- Jeśli użyta zostanie zbyt duża porcja detergentu, powstanie za dużo mydlin, co źle wpłynie na skuteczność prania i spowoduje nadmierne obciążenie silnika.
- Jeśli użyty ma zostać środek piorący w płynie, należy postępować zgodnie z wytycznymi producenta.
- Można wlać płyn do prania bezpośrednio do głównej szuflady na płyn/proszek, jeśli cykl prania ma zostać rozpoczęty natychmiast.
- Nie należy stosować płynu do prania, jeśli używana jest opcja Opóźnienie czasowe ani jeśli wybrano Pranie wstępne, ponieważ płyn może ulec zestaleniu.
- Jeśli wytworzą się zbyt obfite mydliny, należy zmniejszyć ilość detergentu.
- Może wystąpić potrzeba dostosowania sposobu stosowania detergentu w zależności od temperatury wody, twardości wody, powierzchni i stopnia zabrudzenia pranych rzeczy. Aby uzyskać jak najlepszy efekt, należy unikać nadmiaru mydlin.
- Przed wyborem detergentu i temperatury wody należy sprawdzić informacje na metce ubrań.
- Korzystając z pralki, należy stosować detergent odpowiedni do danego typu ubrań:
 - Uniwersalne proszki do prania do wszystkich typów tkanin.
 - Proszki do prania do tkanin delikatnych.
 - Płyny do prania do wszystkich typów tkanin lub specjalne środki tylko do wełny.
- Aby uzyskać lepsze efekty prania i wybielania, należy korzystać z detergentów z uniwersalnym wybielaczem w proszku.
- Środek piorący zostaje wypłukany z zasobnika po rozpoczęciu cyklu.

UWAGA

- Nie należy dopuścić do zestalenia się detergentu. Może to doprowadzić do powstania zatorów, złego wypłukiwania oraz nieprzyjemnego zapachu.
- Pełny wsad: Zgodnie z zaleceniami producenta.
- Wsad częściowy: 3/4 normalnej ilości
- Wsad minimalny: 1/2 normalnego wsadu

Dodawanie środka piorącego i zmiękczonego tkaniny

Dodawanie środka piorącego

- Pranie główne → 
- Pranie wstępne+Pranie główne →  • 

UWAGA

- Za dużą ilość detergentu, wybielacza lub zmiękczonego tkaniny może spowodować przepełnienie zbiornika.
- Należy upewnić się, że używana ilość detergentu jest odpowiednia.

Dodawanie środka zmiękczonego tkaniny

- Nie należy przekraczać linii wyznaczającej maksymalne napełnienie. Przepełnienie zbiornika może spowodować przedwczesne uwolnienie środka zmiękczonego tkaniny, co może doprowadzić do zaplamienia ubrań. Powoli zamknąć szufladę zasobnika.

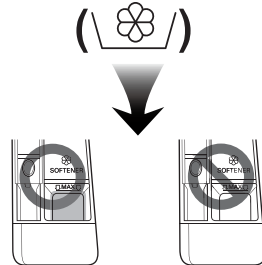

- Nie należy pozostawiać środka do zmiękczenia tkanin w szufladzie przez okres dłuższy niż 2 dni (zmiękczacze może ulec zestaleniu).
- Środek do zmiękczenia tkanin zostanie dodany automatycznie podczas ostatniego cyklu płukania.
- Nie należy otwierać szuflady, gdy do pralki doprowadzana jest woda.
- Nie wolno używać rozpuszczalników (benzen itp.).

UWAGA

- Nie należy wylewać środka zmiękczonego tkaniny bezpośrednio na ubrania.

Dodawanie środka zmiękczonego wodę

- Aby ograniczyć zużycie środków piorących w przypadku wyjątkowo twardej wody, można stosować środki do zmiękczenia wody, takie jak środki zapobiegające odkładaniu się kamienia (np. Calgon). Stosować zgodnie z instrukcją na opakowaniu. Najpierw dodać środek piorący, a następnie środek zmiękczący wodę.
- Stosować ilość detergentu odpowiednią do miękkiej wody.

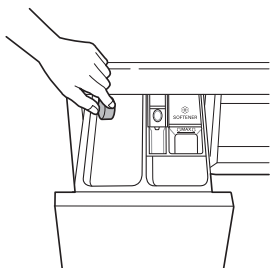

Korzystanie z tabletek

- 1 Otworzyć drzwi i włożyć tabletki do bębna.

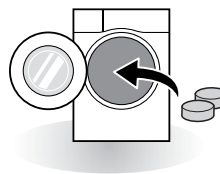

- 2 Załadować pranie do bębna i zamknąć drzwi.

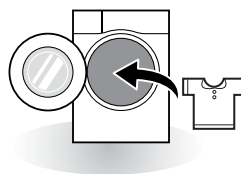

Panel sterowania



1 Przycisk Zasilanie

- Należy nacisnąć przycisk **Zasilanie**, aby włączyć pralkę.

2 Przycisk Start/Pauza

- Przycisk **Start/Pauza** służy do uruchamiania oraz wstrzymywania cyklu prania.
- Jeśli wymagane jest tymczasowe zatrzymanie cyklu prania, należy nacisnąć przycisk **Start/Pauza**.

3 Wyświetlacz

- Na wyświetlaczu wyświetlane są ustawienia, szacowany pozostały czas i komunikaty stanu. Gdy urządzenie zostanie włączone, na wyświetlaczu podświetlone zostaną domyślne ustawienia.
- Na wyświetlaczu widoczny jest pozostały szacowany czas. W trakcie automatycznego obliczania wagi wsadu, na wyświetlaczu miga  lub pojawia się komunikat „Wykrywanie”.
- Liczba obrotów może się różnić w zależności od modelu.

4 Pokrętko programatora

- Programy są dostępne według rodzaju prania.
- Lampka włączy się, wskazując wybrany program.

5 Opcje

- Umożliwia wybór dodatkowego cyklu; zaświeci się po aktywacji.
- Za pomocą tych przycisków można wybrać żądane opcje programu dla wybranego cyklu.
- Aby skorzystać z funkcji zdalnego włączania, patrz FUNKCJE SMART

Tabela programu

Program prania

Program	Opis	Typ tkaniny	Zalecana temperatura	Maksymalny wsad
Bawełna	Zapewnia lepsze pranie dzięki połączeniu różnych ruchów bębna.	Kolorowe ubrania do szybkiego prania (koszule, koszule nocne, piżamy itp.) i bawełna o normalnym stopniu zabrudzenia (bielizna).	40°C (Zimna do 95°C)	Wartość znamionowa
Bawełna+	Zapewnia optymalną skuteczność prania dużych ilości ubrań przy zmniejszonym zużyciu energii.		60°C (Zimna do 60°C)	
Syntetyczne	Cykl odpowiedni do prania koszul niewymagających prasowania po praniu.	Poliamid, akryl, poliester	40°C (Zimna do 60°C)	4,0 kg
Mieszane	Umożliwia jednoczesne pranie różnych rodzajów tkanin.	Różne rodzaje tkanin z wyjątkiem szczególnych typów ubrań (jedwab/ tkaniny delikatne, sportowe, ciemne ubrania, wełna, pościel/ zasłony).	40°C (Zimna do 40°C)	
Antyalergiczny	Pomaga usunąć alergeny, takie jak roztocza domowe, pyłki i kocia sierść.	Bawełna, bielizna, poszewki na poduszki, prześcieradła, Odświeżanie	60°C (60 °C do 95 °C)	
Pościel	Cykl przeznaczony jest do prania dużych elementów, takich jak poduszki, narzuty na łóżko czy kanapę itp.	Pościel bawełniana oprócz tkanin specjalnych (tkaniny delikatne, wełna, jedwab itp.) z wypełnieniem: kołdry, poduszki, koce, pokrycia na sofę z lekkim wypełnieniem	Zimna (Zimna do 40°C)	1 pojedyncza sztuka
Odzież sportowa	Odpowiedni do ubrań sportowych, takich jak strój do biegania.	Coolmax, Gore-tex, polar i Sympatex	40°C (Zimna do 40°C)	3,0 kg

Program	Opis	Typ tkaniny	Zalecana temperatura	Maksymalny wsad
Odświeżanie	Pomaga usunąć zagniecenia za pomocą pary w ciągu 20 minut (Ubrania mogą być potem mokre. Można je rozwiesić do wysuszenia na 10-30 minut).	Koszule i bluzki z mieszanki włókien bawełny, mieszanek poliestrowych	Brak opcji wyboru	3 sztuki
Ciche pranie	Zapewnia mniej hałasu i wibracji oraz oszczędność pieniędzy przy używaniu w czasie nocnej taryfy elektrycznej.	Kolorowe ubrania do szybkiego prania (koszule, koszule nocne, piżamy itp.) i biała bawełna o lekkim stopniu zabrudzenia (bielizna).	40°C (Zimna do 60°C)	5,0 kg
Delikatne	Pomaga zapobiegać odbarwieniu (należy stosować środek piorący do kolorowych tkanin).	Ciemne ubrania wykonane z bawełny lub tkanin mieszanych.	20°C (Zimna do 40°C)	3,0 kg
Szybki 14	Ten cykl zapewnia krótki czas prania do niewielkich wsadów i delikatnie zabrudzonej odzieży.	Szybkie pranie kolorowej, delikatnie zabrudzonej odzieży. UWAGA: Należy stosować mniej niż 20 g środka piorącego (na 2,0 kg wsadu). W przeciwnym razie środek piorący pozostanie na odzieży.	20 °C (20 °C do 40 °C)	2,0 kg
Wełna+	Gentle Care (Delikatne)	Wełna, ubrania wymagające prania ręcznego, delikatne, łatwo ulegające uszkodzeniu.	20°C (Zimna do 30°C)	1,5 kg
Usuwanie plam	Spiera wiele rodzajów plam, takich jak plamy z wina, soku, brudu itp. (temperatura wody jest stopniowo zwiększana w celu usunięcia różnych rodzajów zabrudzenia).	Tkaniny z mieszanek bawełny, NIE prać delikatnych tkanin.	60 °C (30°C do 60°C)	3,0 kg
Mój program	Dla możliwych do pobrania programów. Jeśli nie pobrano żadnego programu, domyślnym programem jest Płukanie+Wirowanie.			

- Temperatura wody: Wybrać odpowiednią temperaturę dla wybranego cyklu prania. Zawsze prac zgodnie z informacjami na metce ubrania.
- Należy ustawić program na opcję „Bawełna+, 40°C (Połowa wsadu)”, „Bawełna+, 60°C (Połowa wsadu)”, „Bawełna+, 60°C (Pełny wsad)”, aby sprawdzić zgodność z Normą EN60456 oraz Rozporządzeniem 1015/2010.
 - Standardowy program dla bawełny 60°C: Bawełna+ + 60°C (Pełny wsad)
 - Standardowy program dla bawełny 60°C: Bawełna+ + 60°C (Połowa wsadu)
 - Standardowy program dla bawełny 40°C: Bawełna+ + 40°C (Połowa wsadu)

(Są odpowiednie do czyszczenia prania o normalnym stopniu zabrudzenia.)

(Są najbardziej wydajnymi programami pod względem poboru energii i wody w przypadku prania bawełniany tego typu.)

- Faktyczna temperatura wody może się różnić od zadeklarowanej temperatury cyklu.
- Rezultaty testu zależą od ciśnienia wody, jej twardości, temperatury wody dołotowej, temperatury pokojowej, typu i ilości wsadu, ilości detergentu względem stopnia zabrudzenia, wahań w dostawie prądu oraz wybranych dodatkowych opcji.

UWAGA

- Zaleca się neutralne detergenty.

Opcje dodatkowe

Program	Pranie turbo	Inten- sywne	Pranie wstępne	Para	Zmiękc- zanie parowe	Opóźnienie	Płukanie+
Bawełna	•	•	•	•	•	•	•
Bawełna+	•		•	•	•	•	•
Mieszane	•	•	•	•	•	•	•
Syntetyczne	•	•	•	•	•	•	•
Pościel		•		•		•	•
Antyalergiczny		•		•*		•	•
Odświeżanie				•*			
Odzież sportowa		•				•	•
Wełna+						•	•
Delikatne		•				•	•
Usuwanie plam			•*			•	•
Ciche pranie		•				•	•
Szybki 14	•*					•	•

- *: Ta opcja jest automatycznie realizowana w ramach cyklu i nie może zostać usunięta.

Dane robocze

Program	Maks. RPM (obroty na minutę)
Bawełna	1400
Bawełna+	1400
Mieszane	1400
Syntetyczne	1000
Pościel	1000
Antyalergiczny	1400
Odświeżanie	-
Odzież sportowa	800
Wełna+	800
Delikatne	800
Usuwanie plam	1400
Ciche pranie	1000
Szybki 14	800

Dane robocze

Program	Czas w minutach	Pozostała ilość wilgoci	Woda w litrach	Energia w kWh
	10 kg	1400 obr./min	10 kg	10 kg
	1400 obr./min			
Bawełna (40°C)	96	40 %	66	0.72
Bawełna+ (60°C)	270	44%	37	0,63

UWAGA

- Informacje na temat głównych programów prania przy połowie wsadu.

Opcje programu

Opóźnienie

Można ustawić opóźnienie czasowe, dzięki czemu pranie rozpocznie się automatycznie i zakończy po ściśle określonym czasie.

- 1 Nacisnąć przycisk **Zasilanie**.
- 2 Należy wybrać program prania.
- 3 Nacisnąć przycisk **Opóźnienie** i ustawić żądany czas.
- 4 Nacisnąć przycisk **Start/Pauza**.

UWAGA

- Opóźnienie to czas do zakończenia programu, a nie początku. Faktyczny czas pracy zależy do temperatury wody, wsadu oraz innych czynników.
- Aby anulować funkcję, należy wcisnąć przycisk zasilania.
- W przypadku tej opcji należy unikać stosowania płynnych środków piorących.

Pranie wstępne (L)

Jeśli pranie jest poważnie zabrudzone, zalecane jest zastosowanie prania wstępnego.

- 1 Nacisnąć przycisk **Zasilanie**.
- 2 Należy wybrać program prania.
- 3 Naciskać przycisk **Pranie wstępne** przez trzy sekundy.
- 4 Nacisnąć przycisk **Start/Pauza**.

Para (opcja)

Funkcja prania parowego zapewnia doskonałe efekty prania przy niskim poborze energii. Podczas zmiękczenia parowego po każdym cyklu wirowania wsad jest przesączany parą w celu eliminacji zagnieceń i nadania odzieży lekkości.

Jeśli stopień zabrudzenia pranych rzeczy waha się między normalnym i silnym, skuteczna będzie opcja **Intensywne**.

- 1 Nacisnąć przycisk **Zasilanie**.
- 2 W przypadku prania parowego należy wybrać programy parowe. Dla funkcji zmiękczenia parowego należy wybrać programy Bawełna lub Bawełna+, Mieszane, Syntetyczne.
- 3 Nacisnąć przycisk **Para**, aby włączyć/wyłączyć funkcję pary. Nacisnąć i przytrzymać przycisk **Zmiękczenie parowe** przez 3 sekundy, aby włączyć/wyłączyć funkcję Zmiękczenie parowe. Obie funkcje mogą być uruchomione w tym samym czasie.
- 4 Nacisnąć przycisk **Start/Pauza**.

Intensywne (L)

Jeśli stopień zabrudzenia pranych rzeczy waha się między normalnym i silnym, skuteczna będzie opcja **Intensive**.

- 1 Nacisnąć przycisk **Zasilanie**.
- 2 Należy wybrać program prania.
- 3 Nacisnąć przycisk **Intensywne** i przytrzymać przez trzy sekundy.
- 4 Nacisnąć przycisk **Start/Pauza**.

Wi-Fi (📶)

Po podłączeniu Wi-Fi, ikona Wi-Fi na panelu sterowania świeci.

Pranie turbo (🌀)

Cykl prania krótszy niż 1 godz. w trybie oszczędzania energii i wody. (Dla połowy wsadu).

- 1 Nacisnąć przycisk **Zasilanie**.
- 2 Należy wybrać program prania.
- 3 Nacisnąć przycisk **Pranie turbo**.
- 4 Nacisnąć przycisk **Start/Pauza**.

Temp.

Przycisk **Temp.** pozwala wybrać kombinację temperatur prania i płukania dla wybranego programu. Należy naciskać ten przycisk, aż podświetlone zostanie żądane ustawienie. Do wszystkich typów płukania stosowana jest zimna woda kranowa.

- Należy wybrać temperaturę wody odpowiednią dla pranych rzeczy. Należy kierować się informacjami na metce, aby uzyskać jak najlepsze rezultaty.

Wirowanie

- Poziom prędkości wirowania można wybrać, naciskając wielokrotnie przycisk **Wirowanie**.
- Spin Only (Tylko wirowanie)

- 1 Nacisnąć przycisk **Zasilanie**.
- 2 Nacisnąć przycisk **Wirowanie**, aby wybrać liczbę obrotów na minutę (RPM).
- 3 Nacisnąć przycisk **Start/Pauza**.

UWAGA

- Nawet jeśli wybrana zostanie opcja **No**, bęben będzie się krótko obracał, aby osuszyć pranie.

Płukanie

Płukanie+ (👕+)

Dodaj jedno płukanie.

Dodaj odzież (👕)

Pranie można dodać lub wyjąć po rozpoczęciu programu piorącego.

- 1 Naciśnij przycisk **Dodaj odzież**, gdy dioda LED jest włączona.
- 2 Dodaj lub wyjmij pranie.
- 3 Zamknąć drzwi i nacisnąć przycisk **Start/Pauza**.

UWAGA

- Ze względów bezpieczeństwa drzwi zostają zamknięte, gdy poziom wody lub temperatura są wysokie. Nie jest możliwe dodawanie prania w tym czasie.
- Jeżeli temperatura wody w bębnie jest wysoka, należy odczekać, aż się schłodzi.

⚠️ UWAGA

- Podczas dodawania prania upewnij się, że zostało ono całkowicie wepchnięte do bębna. Jeżeli pranie utknie w otworze zatrzasku drzwi, może dojść do uszkodzenia gumowej uszczelki, powodując wyciek wody i awarię.
- Otwieranie drzwi siłą może spowodować uszkodzenie części, zniszczenie lub problemy związane z bezpieczeństwem.
- Jeżeli drzwi zostaną otwarte, gdy wewnątrz jest dużo mydlin oraz wody w bębnie, mydliny i woda mogą wypłynąć, powodując oparzenia ciała lub zamoczenie podłogi.

Blokada rodzicielska

Należy wybrać tę opcję do zablokowania funkcji kontrolnych pralki. Opcja ta uniemożliwia zmianę cykliów i parametrów prania przez dzieci

Blokowanie panela sterowniczego

- 1 Nacisnąć i przytrzymać przycisk **Blokada rodzicielska** przez trzy sekundy.
- 2 Rozlegnie się sygnał dźwiękowy, a na wyświetlaczu pojawi się . Po ustawieniu blokady przed dziećmi wszystkie przyciski z wyjątkiem przycisku **Przycisk** są zablokowane.

UWAGA

- Wyłączenie zasilania nie anuluje działania blokady przed dziećmi. Aby uzyskać dostęp do pozostałych funkcji, należy dezaktywować blokadę przed dziećmi.

Odblokowanie panela sterowniczego

Nacisnąć i przytrzymać przycisk **Blokada rodzicielska** przez trzy sekundy.

- Rozlegnie się sygnał dźwiękowy, a na wyświetlaczu ponownie wyświetlony zostanie czas pozostały do końca bieżącego programu.

Dźwięk wł./wył.

- 1 Nacisnąć przycisk **Zasilanie**.
- 2 Nacisnąć przycisk **Start/Pauza**.
- 3 Nacisnąć i przytrzymać jednocześnie przez 3 sekundy przyciski **Temp.** oraz **Wirowanie**, aby załączyć lub wyłączyć sygnał dźwiękowy.

UWAGA



- Po włączeniu/wyłączeniu funkcji Dźwięk, ustawienie zostaje zapisane i pozostaje zapamiętane nawet po wyłączeniu zasilania.
- Aby wyłączyć Dźwięk, należy po prostu wykonać całą procedurę ponownie.

Korzystanie z aplikacji SmartThinQ

Instalowanie SmartThinQ

Wyszukać aplikację LG Smart ThinQ w sklepie Google Play & Apple App Store na smartfonie. Postępować zgodnie z instrukcjami, aby pobrać i zainstalować aplikację.

Funkcja Wi-Fi

- Dla urządzeń z logo  lub 

Komunikacja z urządzeniem za pomocą smartfonu oraz wygodnych i zaawansowanych funkcji.

Cykl prania (Zdalne uruchamianie, Mój program)

Wybierz lub pobierz preferowany cykl i steruj nim zdalnie.

Wskaźnik czystości bębna

Ta funkcja pokazuje za ile cykli będzie trzeba użyć funkcji czyszczenia bębna.

Wskaźnik zużycia energii

Sprawdź ile zużyto energii podczas ostatnio używanych cykli oraz jaka jest miesięczna średnia.

Inteligentna diagnostyka

Ta funkcja podaje informacje przydatne w diagnozowaniu i rozwiązywaniu problemów z urządzeniem w oparciu o wzorzec użytkowania.

Ustawienia

Dostępne są różne funkcje.

Alarm

Alarm należy włączyć, aby otrzymywać powiadomienia o statusie urządzenia. Powiadomienia są wysyłane, nawet jeśli aplikacja LG Smart ThinQ została wyłączona.

UWAGA

- Aby zweryfikować połączenie z siecią Wi-Fi, sprawdzić, czy ikona **Wi-Fi**  na panelu sterowania jest podświetlona.
- LG Smart ThinQ nie ponosi odpowiedzialności za jakiegokolwiek problemy z połączeniem sieciowym, usterki, awarie lub błędy spowodowane przez nieprawidłowe połączenie sieciowe.
- Urządzenie obsługuje tylko sieci bezprzewodowe Wi-Fi o częstotliwości 2,4 GHz.
- Jeśli urządzenie nie może nawiązać połączenia sieciowego Wi-Fi, może znajdować się w zbyt dużej odległości od routera. Aby poprawić siłę sygnału Wi-Fi, należy zakupić wzmacniacz sygnału Wi-Fi.
- Inne urządzenia w sieci domowej mogą przerwać połączenie z siecią Wi-Fi lub powodować jego zakłócenia.
- W zależności od dostawcy usług internetowych połączenie sieciowe może nie działać prawidłowo.
- Inne urządzenia połączone z siecią bezprzewodową mogą obniżyć jej szybkość.
- Aplikacja może być modyfikowana w celu poprawy wydajności urządzenia bez uprzedniego powiadomienia.
- Funkcje mogą się różnić w zależności od modelu.

Używanie cyklu prania

Zdalne uruchamianie

Użyj smartfonu, aby zdalnie sterować swoim urządzeniem. Możesz też obserwować przebieg cyklu, aby wiedzieć, ile zostało czasu do jego zakończenia.

Aby skorzystać z funkcji zdalnego włączania:

- 1 Nacisnąć przycisk **Zasilanie**.
- 2 Włożyć pranie do bębna pralki.
- 3 Naciśnij i przez 3 sekundy przytrzymaj przycisk **Zdalne uruchamianie**, aby użyć funkcji zdalnego włączania.
- 4 Rozpocznij cykl za pomocą aplikacji LG Smart ThinQ w swoim smartfonie.

UWAGA

- Po włączeniu trybu zdalnego włączania można rozpocząć cykl za pomocą aplikacji LG Smart ThinQ na smartfonie. Jeśli cykl nie zostanie włączony, urządzenie będzie czekać z jego rozpoczęciem aż do wyłączenia przez aplikację lub do wyłączenia trybu zdalnego włączania.
- Po włączeniu trybu zdalnego włączania drzwi pralki automatycznie się blokują.

Aby wyłączyć Zdalne uruchamianie:

Po aktywowaniu Remote Start naciśnij i przytrzymaj przez 3 sekundy przycisk **Zdalne uruchamianie**.

Mój program

Pobieraj nowe oraz specjalne cykle, które nie zostały zawarte w podstawowym zestawie cykli urządzania.

Na poprawnie zarejestrowane urządzenia można pobierać wiele specjalnych cykli opracowanych specjalnie dla danego urządzenia.

Na urządzeniu może być przechowywany tylko jeden cykl jednocześnie.

Pobrany cykl jest przechowywany na urządzeniu aż do pobrania następnego.

Pobór mocy (stan czuwania)	0,5 W
Pobór mocy w trybie gotowości sieciowej	3,0 W
Czas, po upływie którego funkcja zarządzania energią, lub podobna funkcja, automatycznie przełącza urządzenie w tryb czuwania lub wyłączenia, lub w stan zapewniający tryb czuwania przy podłączeniu do sieci	20 min.



Informacje dotyczące oprogramowania Open Source

Aby uzyskać zawarty w tym produkcie kod źródłowy w ramach licencji GPL, LGPL, MPL oraz innych licencji Open Source, należy odwiedzić witrynę internetową <http://opensource.lge.com>.

Witryna, oprócz kodu źródłowego, umożliwia pobranie wszystkich informacji o warunkach użytkowania, wyłączeniach gwarancji oraz prawach autorskich.

Po wysłaniu na adres opensource@lge.com prośby o dostarczenie kodu źródłowego na płycie CD-ROM firma LG Electronics wyśle ją za opłatą (pokrywającą m.in. koszty nośnika, wysyłki i przetwarzania). Niniejsza oferta jest ważna przez trzy (3) lata od daty zakupu produktu.

Smart Diagnosis™ Korzystanie ze smartfonu

- Dla urządzeń z logo  lub 

Z tej funkcji należy skorzystać, jeśli potrzebna jest precyzyjna diagnostyka dla centrum obsługi klienta LG Electronics w przypadku wystąpienia awarii lub nieprawidłowego działania urządzenia.

Funkcji Smart Diagnosis™ nie można uruchomić, jeżeli urządzenie nie jest podłączone do zasilania. Jeżeli urządzenia nie można włączyć, wówczas należy wykonać proces diagnostyki problemu bez pomocy funkcji Smart Diagnosis™.

Korzystanie z funkcji Smart Diagnosis™

Smart Diagnosis™ Informacje centrum obsługi klienta

Należy skorzystać z tej funkcji, jeśli potrzebna jest precyzyjna diagnostyka centrum serwisowania LG Electronics w przypadku wystąpienia awarii lub nieprawidłowego działania produktu. Z funkcji należy skorzystać wyłącznie w celu skontaktowania się z przedstawicielem handlowym, a nie podczas normalnej obsługi urządzenia.

- 1 Nacisnąć przycisk **Zasilanie**, aby włączyć pralkę. Nie należy naciskać żadnych innych przycisków ani przekreślać pokręta wyboru cyklu.
- 2 Po odpowiedniej instrukcji z centrum telefonicznego należy umieścić mikrofon telefonu w pobliżu przycisku **Zasilanie**.

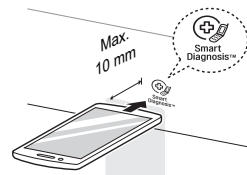

- 3** Nacisnąć i przytrzymać przez 3 sekundy przycisk **Temp.**, trzymając mikrofon telefonu w pobliżu ikony albo przycisku **Zasilanie**.
- 4** Nie odsuwać telefonu, dopóki trwa transmisja tonowa. Wyświetlany jest czas pozostały do końca transferu danych.
- Aby uzyskać najlepsze rezultaty, nie należy poruszać telefonu podczas tonowego przesyłu danych.
 - Jeśli pracownik centrum telefonicznego nie będzie w stanie odebrać dokładnego zapisu, użytkownik może zostać poproszony o ponowne przesłanie danych.

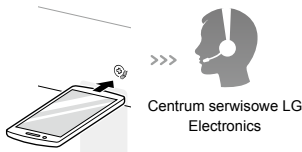

- 5** Po zakończeniu odliczania i emisji tonów należy podjąć przerwana rozmowę z pracownikiem centrum telefonicznego, który może już udzielić pomocy na podstawie danych przesłanych do analizy.

UWAGA

- Działanie funkcji Smart Diagnosis™ zależy od jakości lokalnego połączenia telefonicznego.
- Połączenie i zależna od niego jakość usługi ulegnie poprawie, jeśli wykorzystany zostanie telefon domowy.
- Jeśli jakość transmisji danych do Smart Diagnosis™ jest zła z powodu niskiej jakości połączenia telefonicznego, jakość usługi Smart Diagnosis™ może być ograniczona.

⚠ OSTRZEŻENIE

- Przed przystąpieniem do czyszczenia pralki należy ją odłączyć od zasilania, aby zapobiec porażeniu prądem. Zaniechanie może doprowadzić do poważnych obrażeń, pożaru, porażenia elektrycznego oraz śmierci.
- Do czyszczenia pralki nie wolno używać żrących substancji chemicznych, substancji ściernych ani rozpuszczalników. Mogą one uszkodzić zewnętrzną warstwę pralki.

Czyszczenie pralki

Pielęgnacja po praniu

- Po zakończeniu cyklu należy wytrzeć wilgoć z drzwi i z wewnętrznej części uszczelki drzwiowej.
- Drzwi należy pozostawić otwarte, żeby umożliwić wyschnięcie bębna.
- Wytrzeć główną część pralki suchą szmatką, usuwając z niej wilgoć.

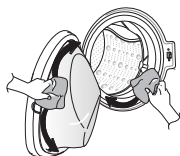

Czyszczenie elementów zewnętrznych

Właściwa pielęgnacja pralki może wydłużyć jej żywotność.

Drzwi:

- Zmyć elementy zewnętrzne i wewnętrzne za pomocą zwilżonej szmatki, a następnie osuszyć miękką szmatką.

Elementy zewnętrzne:

- Natychmiast zetrzeć, jeśli coś się rozleje.
- Wycierać za pomocą zwilżonej szmatki.
- Nie należy wywierać nacisku na wyświetlacz ani na wyświetlacz za pomocą ostrych przedmiotów.

Czyszczenie elementów wewnętrznych

- Otwórz drzwi i szybę drzwiczek należy wycierać ręcznikiem lub miękką szmatką.
- Pranie należy wyjmować z pralki niezwłocznie po zakończeniu cyklu. Pozostawienie wilgotnego wsadu w pralce może spowodować zagniecenia, zafarbowanie i nieprzyjemny zapach.
- Raz w miesiącu (lub w razie potrzeby częściej) należy uruchomić program Czyszczenie bębna, aby usunąć pozostałości środków czyszczących i inne osady.

Czyszczenie filtra wlotu wody

- Jeśli pralka nie będzie używana przez dłuższy czas (np. podczas wakacji), należy zamknąć krany doprowadzające wodę, zwłaszcza jeśli w pobliżu pralki w podłodze nie ma kratki ściekowej (studzienki).
- Ikona  pojawi się na wyświetlaczu panelu sterowniczego w przypadku braku dopływu wody do szuffady na proszek/płyn.
- Jeśli woda jest bardzo twarda lub zawiera śladowe ilości wapna, filtr wlotu wody może zostać zablokowany. Dobrą praktyką jest w związku z tym okresowe czyszczenie filtra.

- 1 Należy zakręcić kran i odkręcić wąż doprowadzający wodę.

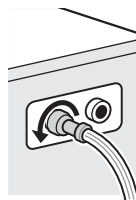

- 2 Wyczyścić filtr za pomocą szczotki z twardym włosiem.

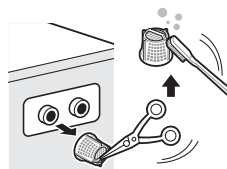

Czyszczenie filtra pompy odpływowej

- W filtrze odpływowym zbierają się nitki i niewielkie przedmioty pochodzące z pranych artykułów. Należy regularnie sprawdzać czystość filtra, aby zapewnić bezproblemową pracę pralki.
- Przed przystąpieniem do czyszczenia pompy odpływowej, awaryjnym opróżnieniem pralki albo awaryjnym otwarciem drzwi należy pozwolić wodzie ostygnąć.

1 Otworzyć zaślepkę i wyciągnąć wąż.

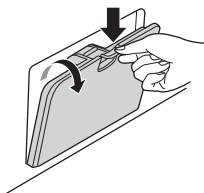

2 Wyjąć korek spustowy i otworzyć filtr, kręcąc nim w lewo.



3 Usunąć wszystkie obce przedmioty z filtra pompy.

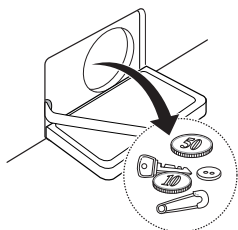

4 Po oczyszczeniu należy wkręcić filtr pompy i włożyć korek spustowy.

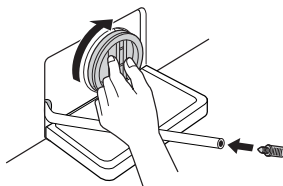

5 Zamknąć zaślepkę.

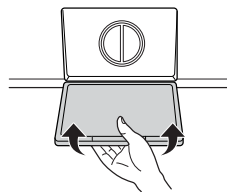

⚠ UWAGA

- W pierwszej kolejności, należy spuścić wodę za pomocą węża odprowadzającego, a dopiero potem otworzyć filtr pompy i usunąć nitki i inne przedmioty.
- Należy zachować ostrożność przy odprowadzaniu wody, ponieważ może być gorąca.

Czyszczenie szuflady zasobnika

Detergenty i środki do zmiękczenia tkanin mogą odkładać się w szufladzie zasobnika. Raz lub dwa razy w miesiącu należy wyjąć szufladę i wkłady, aby sprawdzić, czy znajduje się na nich osad.

- 1 Wyjąć szufladę zasobnika, wysuwając ją do samego końca.
 - Nacisnąć mocno przycisk odłączający i wyjąć szufladę.

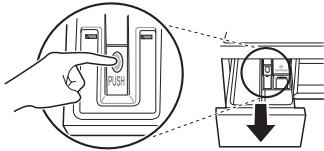

- 2 Wyjąć wkłady z szuflady.
 - Przeplukać wkład i szufladę ciepłą wodą, aby usunąć osad ze środków do prania. Do czyszczenia szuflady zasobnika należy używać wyłącznie wody. Osuszyć wkłady oraz szufladę za pomocą miękkiej szmatki lub ręcznika.
- 3 Do oczyszczenia wnętrza na szufladę należy używać szmatki lub niewielkiej, niemetalowej szczotki.
 - Należy usunąć cały osad z górnej i dolnej części wnętrza.
- 4 Zetrzeć wilgoć z wnętrza za pomocą miękkiej szmatki lub ręcznika.
- 5 Włożyć wkłady do właściwych przegród i wsunąć szufladę z powrotem.

Czyszczenie bębna (opcjonalnie)

Czyszczenie bębna to specjalny program przeznaczony do czyszczenia wnętrza pralki.

W tym programie stosowany jest wyższy poziom wody przy wyższej prędkości wirowania. Program powinien być regularnie uruchamiany.

- 1 Wyjąć z pralki wszystkie ubrania i artykuły, a następnie zamknąć drzwi.
- 2 Wsunąć szufladę zasobnika i dodać środek przeciw kamieniowi (np. Calgon) do głównej przegrrody.
 - Jeśli jest to tabletką, należy ją wrzucić bezpośrednio do bębna.
- 3 Powoli zamknąć szufladę zasobnika.
- 4 Włączyć urządzenie, a następnie przycisnąć i przytrzymać przyciski **Płukanie+** i **Opóźnienie** przez 3 sekundy. Następnie na wyświetlaczu pojawi się **Ł C Ł**.
- 5 Nacisnąć przycisk **Start/Pauza**, aby uruchomić cykl.
- 6 Po zakończeniu programu pozostawić drzwi otwarte, aby otwór drzwi, elastyczna uszczelka i szyba drzwi mogły wyschnąć.

⚠ UWAGA

- Jeśli w domu znajduje się dziecko, nie należy pozostawiać drzwi otwartych przez zbyt długi czas.

UWAGA

- Nie należy umieszczać żadnego detergentu w przegródkach na środki piorące. Mogłyby powstać obfite mydliny i wydostać się poza pralkę.

Uwaga na zamarzanie zimą

- Zamarznięte urządzenie nie pracuje prawidłowo. Należy zadbać, aby urządzenie zostało zamontowane w miejscu, w którym nie będzie narażone zimą na zamarznięcie.
- W przypadku gdy produkt musi zostać zainstalowany na ganku albo w innych warunkach poza domem, należy zadbać o spełnienie wymienionych poniżej zaleceń.

Jak zapobiegać zamarznięciu produktu

- Po praniu należy całkowicie odprowadzić wodę z pompy za pomocą korka spustowego stosowanego do usuwania pozostałej wody. Po całkowitym odprowadzeniu wody należy zamknąć korek spustowy stosowany do usuwania pozostałej wody, a także zaślepkę.

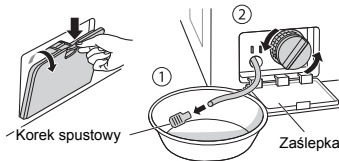

- Zwiesić wąż odpływowy, aby spuścić całą wodę pozostałą w węży.

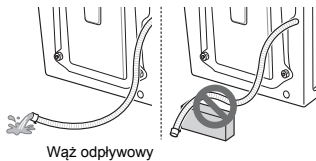

⚠ UWAGA

- Jeśli zamontowany wąż odpływowy przybiera zakrzywiony kształt, wewnętrzny wąż narażony jest na zamarznięcie.

- Po zakręceniu kranu należy odłączyć od kranu wąż doprowadzający zimną wodę i spuścić z niego wodę, trzymając wąż zwieszony w dół.

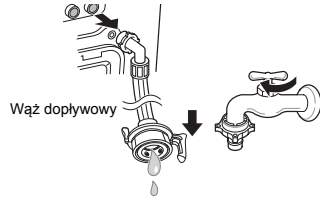

Sprawdzanie, czy doszło do zamarznięcia

- Jeśli woda nie sypływa po wyjęciu korka spustowego węża stosowanego do spuszczenia pozostałej wody, należy skontrolować zespół odprowadzania wody.

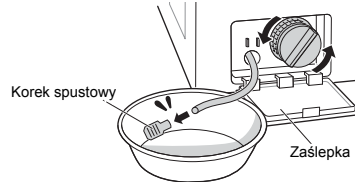

- Włączyć zasilanie, wybrać program prania, a następnie nacisnąć przycisk **Start/Pauza**.

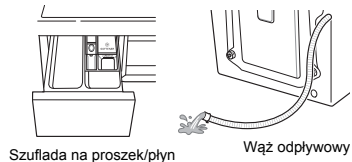

- Gdy podczas pracy pralki na wyświetlaczu wyświetlane jest oznaczenie 'F F', należy skontrolować zespół doprowadzania wody i zespół odprowadzania wody. (Niektóre modele nie są wyposażone w funkcję alarmu sygnalizującego zamarznięcie).

UWAGA

- Sprawdzić, czy woda napływa do szuflady na proszek/płyn podczas płukania i czy woda sypływa przez wąż odpływowy podczas wirowania.

Co robić, gdy dojdzie do zamarznięcia

- Należy opróżnić bęben, nalać ciepłą wodę w temp. 50–60°C tak, aby sięgała do gumowej części wewnątrz bębna, zamknąć drzwi i odczekać 1–2 godziny.

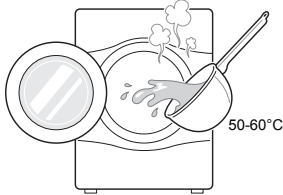

⚠ UWAGA

- Jeśli zamontowany wąż odpływowy przybiera zakrzywiony kształt, wewnętrzny wąż narażony jest na zamarznięcie.
- Otworzyć zaślepkę i korek spustowy węża do odprowadzania pozostałej wody, aby spuścić wodę całkowicie.

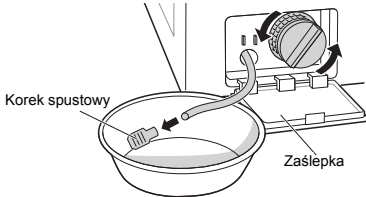

UWAGA

- Jeśli woda nie splywa, oznacza to, że lód się jeszcze nie rozpuścił całkowicie. Należy jeszcze poczekać.

- Po całkowitym odprowadzeniu wody z bębna, należy zamknąć korek spustowy węża do odprowadzenia pozostałej wody, wybrać program prania, a następnie nacisnąć przycisk **Start/Pauza**.

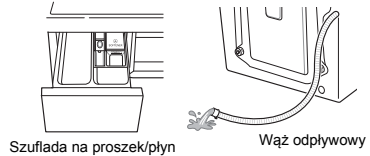

UWAGA

- Sprawdzić, czy woda napływa do szufłady na proszek/płyn podczas płukania i czy woda splywa przez wąż odpływowy podczas wirowania.
- Jeśli występuje problem z doprowadzeniem wody, należy podjąć następujące środki.
 - Zakręcić kran i przykładając szmatkę nasączoną gorącą wodą do kranu i obu miejsc złączy, starać się spowodować odtajanie zamarznięcia.
 - Wyjąć wąż doprowadzający wodę i zanurzyć go w ciepłej wodzie, nieprzekraczającej 50–60°C.

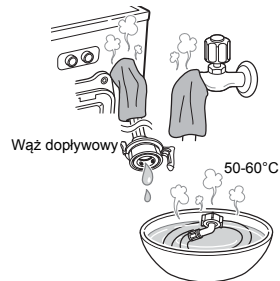

- Pralka wyposażona jest w automatyczny system monitorowania błędów wykrywający i diagnozujący problemy we wczesnym stadium. Jeśli pralka działa nieprawidłowo lub nie działa wcale, przed wezwaniem serwisanta należy sprawdzić poniższe:



Diagnozowanie problemów

Objawy	Przyczyny	Rozwiązanie
Grzechotanie i pobrękiwanie	Ciała obce, takie jak monety lub agrafki mogły utknąć w bębnie lub pompie.	<ul style="list-style-type: none"> Należy sprawdzić, czy wszystkie kieszenie są puste. Przedmioty takie jak wsuwki, zapalniczki, długopisy, monety czy klucze mogą uszkodzić zarówno pralkę, jak i ubrania. Przed praniem należy zasunąć wszystkie zamki błyskawiczne oraz zabezpieczyć haczyki i linki tak, by podczas prania nie zaplątały się lub zaczepiały o pozostałe artykuły.
Łomotanie	Ciężki wsad może spowodować wystąpienie łomoczących dźwięków. Zazwyczaj jest to normalne zjawisko.	<ul style="list-style-type: none"> Jeśli dźwięk nie ustaje, stabilność pralki jest najprawdopodobniej zaburzona. Należy zatrzymać pranie i zmienić rozłożenie wsadu.
Wibrujący dźwięk	Czy usunięto wszystkie bolce zabezpieczające i konstrukcję wspierającą?	<ul style="list-style-type: none"> Jeśli bolce zabezpieczające nie zostały wyjęte podczas montażu pralki, należy sięgnąć do Instrukcji montażu, aby znaleźć informacje na ten temat.
	Czy wszystkie nóżki spoczywają stabilnie na podłodze?	<ul style="list-style-type: none"> Należy upewnić się, że pralka jest wypoziomowana i dokręcić nakrętki blokujące w kierunku podstawy urządzenia.
Woda wycieka	Wężę doprowadzające lub odprowadzające wodę poluzowały się w miejscu łączenia z kranem lub pralką.	<ul style="list-style-type: none"> Sprawdzić i dokręcić złącza węża.
	Domowe rury odpływowe są zatkane.	<ul style="list-style-type: none"> Udrożnić instalację odpływową. W razie potrzeby skontaktować się z hydraulikiem.
Nadmiar mydlin	Zbyt duża ilość środka piorącego lub nieodpowiedni środek może spowodować zbyt obfitą pianę, co doprowadzi do wycieku wody.	<ul style="list-style-type: none"> Użyć środka piorącego w ilości zalecanej przez jego producenta.
Woda nie jest doprowadzana do pralki albo płynie zbyt wolno	Źródło wody jest nieodpowiednie dla danego miejsca.	<ul style="list-style-type: none"> Sprawdzić inny kran domowy.
	Kran, z którego doprowadzana jest woda, nie jest całkowicie odkręcony.	<ul style="list-style-type: none"> Odkręcić kran do końca.
	Wąż (lub węże) doprowadzający wodę jest zagięty.	<ul style="list-style-type: none"> Wyprostować wąż.
	Filtr węża doprowadzenia wody jest zapchany.	<ul style="list-style-type: none"> Sprawdzić filtr węża doprowadzenia wody.

Objawy	Przyczyny	Rozwiązanie
Woda z pralki nie jest odprowadzana albo płynie powoli	Wąż odpływowy jest splątany lub zapchany.	• Przeczyścić i wyprostować wąż odpływowy.
	Filtr odpływowy jest zapchany.	• Wyczyścić filtr odpływowy.
Pralka się nie włącza	Przewód zasilania może nie być podłączony lub może być luźno wpięty.	• Należy się upewnić, że wtyczka jest dobrze wetknięta do gniazdka.
	Bezpieczniki instalacji domowej są przepalone, przerywacz przerwał obwód lub wystąpiła awaria zasilania.	• Nastawić przerywacz lub wymienić bezpiecznik. Nie zwiększać pojemności bezpiecznika. Jeśli problemem jest przeciążenie obwodu, należy zlecić jego naprawę wykwalifikowanemu elektrykowi.
	Kran, z którego doprowadzana jest woda, nie jest odkręcony.	• Należy odkręcić kran z wodą.
Pralka nie wiruje	Sprawdzić, czy drzwi są dobrze zamknięte.	• Zamknąć drzwi i nacisnąć przycisk Start/Pause . Rozpoczęcie wirowania może nastąpić kilka chwil po naciśnięciu przycisku Start/Pause . Aby doszło do wirowania, drzwi muszą zostać zamknięte. Dodać 1 lub 2 podobne do siebie artykuły, aby zrównoważyć wsad. Zmienić rozłożenie wsadu, aby wirowanie odbywało się prawidłowo.
Drzwi się nie otwierają	Po uruchomieniu pralki drzwi nie mogą zostać otwarte ze względów bezpieczeństwa.	• Sprawdzić, czy podświetlona jest ikona „Blokada drzwi”. Po wyłączeniu ikony „Blokada drzwi” można bezpiecznie otworzyć drzwi.
Przedłużony czas cyklu prania	Jeśli wykryte zostanie zaburzenie równowagi lub jeśli włączony jest program usuwania mydlin, czas prania zostanie wydłużony.	• Jest to normalne zjawisko. Wyświetlany czas pozostały do końca cyklu stanowi jedynie wartość przybliżoną. Czas rzeczywisty może się od niego różnić.
Przelanie się środka do zmiękczenia tkanin	Zbyt duża ilość środka zmiękczonego tkaniny może spowodować przelanie się cieczy.	• Aby wykorzystać właściwą ilość środka, należy postępować zgodnie z wytycznymi producenta produktu. Nie należy przekraczać linii wyznaczającej maksymalne napełnienie.
Środki zmiękczone tkanin są uwalniane zbyt wcześnie	Zbyt duża ilość środka zmiękczonego tkaniny może spowodować jego przedwczesne uwolnienie.	• Należy stosować środek piorący zgodnie z zaleceniami jego producenta. • Powoli zamknąć szufladę zasobnika. Nie otwierać szuflady podczas cyklu prania.
Przyciski mogą nie działać prawidłowo.	Przycisk nie może zostać rozpoznany, gdy drzwiczki są otwarte.	• Naciśnij ponownie po zamknięciu drzwi.

Objawy	Przyczyny	Rozwiązanie
Problem z suszeniem	Sprawdzić kran ze źródłem wody.	<ul style="list-style-type: none"> • Nie ładować nadmiernej ilości artykułów. Sprawdź, czy pralka odprowadza właściwą dla wsadu ilość wody. Wsad jest zbyt mały, aby suszenie bębnowe przebiegało właściwie. Dodać kilka ręczników. • Zakręcić kran z wodą.
Zapach	Źródłem zapachu są elementy gumowe pralki.	<ul style="list-style-type: none"> • To normalny zapach nowej gumy, który zniknie po kilkukrotnym użyciu pralki.
	Jeśli gumowa uszczelka w drzwiach oraz obszar jej przylegania nie są regularnie czyszczone, źródłem zapachów mogą być pleśń oraz zanieczyszczenia	<ul style="list-style-type: none"> • Regularnie czyścić uszczelkę i miejsce jej przylegania oraz sprawdzać po opróżnieniu pralki, czy pod uszczelką drzwi nie zostały małe sztuki prania.
	Zapachy mogą się pojawić, jeśli filtr pompy odpływowej pozostanie zanieczyszczony.	<ul style="list-style-type: none"> • Regularnie czyścić filtr pompy odpływowej.
	Zapachy mogą się pojawić, jeśli wąż odpływowy jest nieprawidłowo zamontowany, co powoduje zasysanie wody z powrotem do pralki.	<ul style="list-style-type: none"> • Montując wąż odpływowy, upewnić się, że nie jest skręcony ani niedrożny.
	Podczas suszenia źródłem zapachów mogą być strzępki materiału przyklejające się do grzałki. (Tylko w modelu z suszarką).	<ul style="list-style-type: none"> • To nie jest usterka.
	Charakterystyczny zapach może być spowodowany suszeniem gorącym powietrzem mokrej odzieży. (Tylko w modelu z suszarką).	<ul style="list-style-type: none"> • Po krótkim czasie zapach zniknie.

Komunikaty o błędach

Objawy	Przyczyny	Rozwiązanie
	<p>Źródło wody jest nieodpowiednie dla danego miejsca.</p>	<ul style="list-style-type: none"> • Sprawdzić inny kran domowy.
	<p>Krany, z których doprowadzana jest woda, nie są całkowicie odkręcone.</p>	<ul style="list-style-type: none"> • Odkręcić kran do końca.
	<p>Wąż (lub węże) doprowadzający wodę jest zagięty.</p>	<ul style="list-style-type: none"> • Wyprostować wąż (węże).
	<p>Filtr węża (węży) doprowadzenia wody jest zapchany.</p>	<ul style="list-style-type: none"> • Sprawdzić filtr węża doprowadzenia wody.
	<p>Jeśli nastąpił wyciek wody z węża doprowadzenia wody, wskaźnik A zaświeci się na czerwono.</p>  <p>Mogą wystąpić różnice pomiędzy modelami.</p>	<ul style="list-style-type: none"> • Należy zastosować wąż wyposażony w zabezpieczenie „aqua stop”.
	<p>Wsad jest zbyt mały.</p>	<ul style="list-style-type: none"> • Dodać 1 lub 2 podobne do siebie artykuły, aby zrównoważyć wsad.
	<p>Równowaga wsadu jest zaburzona.</p>	<ul style="list-style-type: none"> • Dodać 1 lub 2 podobne do siebie artykuły, aby zrównoważyć wsad.
	<p>Urządzenie wyposażone jest w wykrywacz zaburzenia równowagi i system korekcji. Jeśli załadowano pojedyncze ciężkie artykuły (np. dywanik łazienkowy, szlafrok itp.), system ten może zatrzymać wirowanie, a nawet przerwać cały cykl wirowania.</p>	<ul style="list-style-type: none"> • Zmienić rozłożenie wsadu, aby wirowanie odbywało się prawidłowo.
	<p>Jeśli pranie jest wciąż zbyt mokre pod koniec cyklu, należy dodać mniejsze artykuły, aby zrównoważyć wsad, i powtórzyć cykl wirowania.</p>	<ul style="list-style-type: none"> • Zmienić rozłożenie wsadu, aby wirowanie odbywało się prawidłowo.

Objawy	Przyczyny	Rozwiązanie
	Wąż odpływowy jest splątany lub zapchany.	<ul style="list-style-type: none"> Przeczyścić i wyprostować wąż odpływowy.
	Filtr odpływowy jest zapchany.	<ul style="list-style-type: none"> Wyczyścić filtr odpływowy.
	Sprawdzić, czy drzwi nie są otwarte.	<ul style="list-style-type: none"> Zamknąć drzwi do końca. Jeśli <i>dE</i>, <i>dE1</i>, <i>dE2</i>, <i>dE4</i> nie zostaną wyświetlone, należy skontaktować się z serwisem.
	Usterka czujnika drzwi	
	Błąd sterowania.	<ul style="list-style-type: none"> Wyjąć wtyczkę zasilania i wezwać serwisanta.
	Woda przelewa się z powodu wadliwego zaworu wody.	<ul style="list-style-type: none"> Zakręcić kran. Wyciągnąć wtyczkę zasilania. Wezwać serwisanta.
	Usterka czujnika poziomu wody.	<ul style="list-style-type: none"> Zakręcić kran. Wyciągnąć wtyczkę zasilania. Wezwać serwisanta.
	Nadmierne obciążenie silnika.	<ul style="list-style-type: none"> Należy pozostawić pralkę na 30 minut, aby silnik się schłodził, a następnie ponownie uruchomić cykl.
	Usterka czujnika drzwi	<ul style="list-style-type: none"> Wlać ciepłą wodę do bębna i rozmrozić wąż odpływowy i pompę odpływową. Zmoczyć ręcznik ciepłą wodą i przyłożyć do węża dopływowego.
	Woda wycieka.	<ul style="list-style-type: none"> Wezwać serwisanta.
	Brak suszenia	<ul style="list-style-type: none"> Wezwać serwisanta.

W zakres ograniczonej gwarancji nie wchodzi:

- Serwisowy przewóz, odebranie lub montaż, lub naprawa produktu; instrukcja dla klienta dotycząca obsługi produktu; naprawa lub wymiana bezpieczników lub poprawki ożyłowania lub instalacji wodno-kanalizacyjnej, lub poprawki po nieautoryzowanych naprawach/montażu.
- Niezdolność urządzenia do pracy podczas awarii zasilania i przerw w dostawie prądu lub niedostatecznej mocy zasilania.
- Szkody spowodowane przez uszkodzoną lub nieszczelną instalację wodną, zamarznięcie instalacji, blokadę rur odpływowych, niedostateczną lub przerywaną dostawę wody lub niedostateczną ilość dostarczanego powietrza.
- Szkody wynikłe z obsługi Produktu w środowisku korozyjnym lub w sposób sprzeczny z zaleceniami zawartymi w dołączonym do Produktu podręczniku użytkownika.
- Uszkodzenia Produktu powstałe w wyniku wypadków, działania szkodników i owadów, wyładowań atmosferycznych, wiatru, ognia, powodzi lub losu.
- Uszkodzenie lub awaria spowodowane nieautoryzowanymi zmianami lub przeróbkami, korzystaniem z urządzenia w sposób niezgodny z przeznaczeniem lub wyciekami wody na skutek nieprawidłowego montażu urządzenia.
- Uszkodzenie lub awaria spowodowane nieprawidłowym prądem elektrycznym, napięciem lub kodem instalacji wodno-kanalizacyjnej albo spowodowane stosowaniem akcesoriów, komponentów lub czyszczących produktów zużywalnych, które nie uzyskały akceptacji firmy LG.
- Szkody spowodowane transportem i obsługą, w tym zadrapania, wgniecenia, odprysnięcia i/lub inne uszkodzenia zewnętrznej warstwy produktu, chyba że uszkodzenia te wynikają z wadliwości materiałów lub wykonania.
- Uszkodzenia lub brakujące elementy powystawowych, sprzedawanych po otwarciu opakowania, przecenionych lub odnawianych egzemplarzy Produktu.
- Produkty z usuniętym, zmodyfikowanym lub niemożliwym do odczytania numerem seryjnym. Do uzyskania oceny zgłoszenia gwarancyjnego konieczne jest podanie modelu i numeru seryjnego, a także okazanie paragonu sklepowego.
- Zwiększenie kosztów użytkowania i dodatkowych wydatków związanych z użytkowaniem.
- Naprawy w przypadku gdy Produkt jest używany w celach innych niż normalne i typowe przeznaczenie domowe lub w sposób sprzeczny z instrukcjami w podręczniku użytkownika dołączonego do Produktu.
- Koszty związane z przeniesieniem Produktu z domu użytkownika w celu przekazania do naprawy.
- Usunięcie i ponowny montaż Produktu, jeśli zainstalowany jest w niedostępnym miejscu lub jest zamontowany niezgodnie z opublikowaną instrukcją montażu, w tym zamieszczoną w podręczniku użytkownika LG i podręcznikach montażu.
- Szkody wynikające z nieprawidłowego używania, nieprawidłowego montażu, naprawy lub konserwacji. Nieprawidłowa naprawa obejmuje także stosowanie części, które nie zostały zaakceptowane ani ujęte w specyfikacji przez firmę LG.

Nietypowe wibracje lub hałasy spowodowane przez nieusunięcie bolców zabezpieczających lub konstrukcji wspierającej.

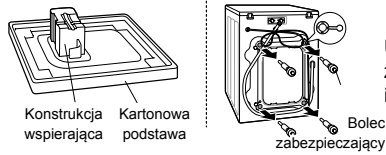

Usunąć bolce zabezpieczające i konstrukcję wspierającą.

Wyciek spowodowany przez zanieczyszczenia (włosy, kłaczki) na uszczelce i szybie drzwiowej.

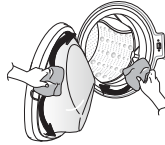

Oczyścić uszczelkę i szybę.

Brak odpływu spowodowany blokadą filtra pompy.

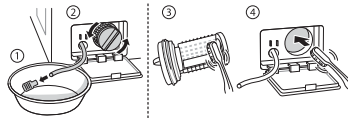

Wyczyścić filtr pompy.

Woda nie napływa, ponieważ filtry zaworu wlotowego są zanieczyszczone lub węże doprowadzenia wody są pozaginane.

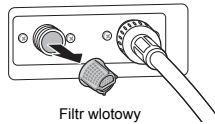

Oczyścić filtr zaworu wlotowego lub zamontować ponownie węże doprowadzenia wody.

Woda nie napływa z powodu zbyt dużej ilości zastosowanego detergentu.



Wyczyścić szufladę zasobnika na proszek/płyn

Prane rzeczy są gorące lub ciepłe po zakończeniu prania, ponieważ węże wlotowe zainstalowano odwrotnie.

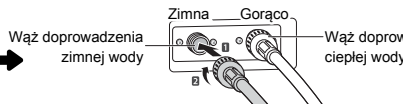

Zamontować ponownie węże doprowadzenia wody.

Woda nie dopływa do pralki ponieważ kran jest zakręcony.

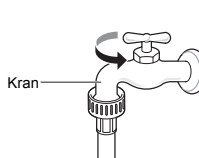

Odkręcić kran.

Wyciek spowodowany nieprawidłowym montażem węża odpływowego lub zablokowaniem węża odpływowego.

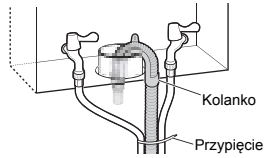

Zamontować ponownie wąż odpływowy.

Wyciek spowodowany nieprawidłowym montażem węża doprowadzenia wody lub stosowaniem węża innej marki.

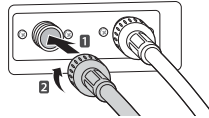

Zamontować ponownie wąż doprowadzenia wody.

Brak zasilania spowodowany poluzowaniem styku przewodu zasilania z gniazdem zasilania lub problemem z gniazdem zasilania.

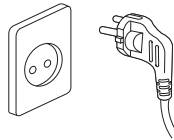

Podłączyć ponownie przewód zasilania lub wymienić gniazdo elektryczne.

Serwisowy przejazd w celu przewozu, odebrania lub montażu produktu lub po instrukcje stosowania produktu. Usunięcie i ponowny montaż Produktu.

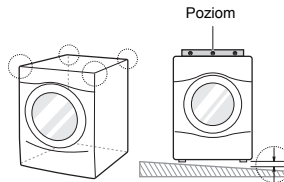

Gwarancja obejmuje jedynie wady wytwórcze. Pomoc serwisowa nie obejmuje skutków nieprawidłowego montażu.

Jeśli nie wszystkie śruby są zamontowane prawidłowo, może to spowodować silne wibracje (wyłącznie model na podstawie).

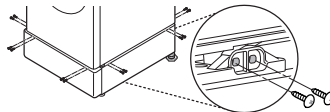

Zamontować 4 śruby na każdym rogu (16 szt).

Odgłos łomotania wody (uderzenia), gdy pralka jest napełniana wodą.

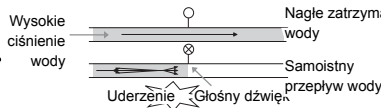

Dostosować ciśnienie wody przez przykręcenie domowego zaworu wody lub kranu.

Produkt zgodny z wytycznymi Rozporządzenia EU 1061/2010		
Znak towarowy dostawcy	LG	
Identyfikator modelu dostawcy	F4J*JS(P)(0~9) W/S/T	
Objętość znamionowa	10	kg
Klasa energetyczna	A+++	
Produkt otrzymał tytuł „EU Ecolabel award” zgodnie z Rozporządzeniem EC 66/2010	Nie	
Zużycie energii X kWh rocznie na podstawie 220 standardowych cykli prania w przypadku programów prania tkanin bawełnianych w 60 °C i 40 °C przy pełnym i częściowym załadunku oraz zużycie w trybach niskiego zużycia energii. Rzeczywiste zużycie energii zależy od sposobu użytkowania urządzenia.	143	kWh/rok
Zużycie energii		
standardowy program prania bawełny w temp. 60°C przy pełnym wsadzie.	0,70	kWh
standardowy program prania bawełny w temp. 60°C przy częściowym wsadzie.	0,63	kWh
standardowy program prania bawełny w temp. 40°C przy częściowym wsadzie.	0,55	kWh
Ważone zużycie energii elektrycznej w trybie „off-mode” i „left-on”.	0,45	W
Zużycie wody X litrów na rok na podstawie 220 standardowych cykli prania w przypadku programów prania tkanin bawełnianych w 60 °C i 40 °C przy pełnym i częściowym załadunku. Rzeczywiste zużycie wody zależy od sposobu użytkowania urządzenia.	9900	litrów/rok
klasa »X« efektywności wirowania w skali od G (najmniejsza efektywność) do A (największa efektywność)	A	
Najwyższa prędkość wirowania osiągalna dla standardowego programu prania bawełny w temp. 60°C przy pełnym wsadzie lub dla standardowego programu prania bawełny w temp. 40°C przy częściowym wsadzie, którakolwiek niższa, oraz pozostała wilgotność tkanin dla standardowego programu prania bawełny w temp. 60°C przy pełnym wsadzie lub dla standardowego programu prania bawełny w temp. 40°C przy częściowym wsadzie, którakolwiek wyższa.	1400	obr./min
	44	%
Standardowe programy prania zamieszczone na metkach i etykietach oznaczają, że cykle te mogą być stosowane do prania artykułów normalnie zabrudzonych i są to cykle najbardziej wydajne, biorąc pod uwagę łączne zużycie wody i energii elektrycznej;	Bawełna+, 60°C/40°C	
Czas trwania programu		
standardowy program prania bawełny w temp. 60°C przy pełnym wsadzie.	296	min.
standardowy program prania bawełny w temp. 60°C przy częściowym wsadzie.	270	min.
standardowy program prania bawełny w temp. 40°C przy częściowym wsadzie.	261	min.
Czas pozostawiania w trybie „left-on” (TI)	10	min.
Emisja hałasu przenoszonego drogą powietrzną w dB(A) pomnożona przez 1 pW i zaokrąglona do najbliższej liczby całkowitej podczas fazy prania i wirowania dla standardowego cyklu prania bawełny w temp. 60°C przy pełnym wsadzie.	55/73	dB(A)
Wolnostojąca		

Notatka

Notatka

