



## G233 PRODIGY

Wired Gaming Headset



Setup Guide

## Contents

English . . . . .	3	Magyar . . . . .	45
Deutsch . . . . .	6	Česká verze . . . . .	48
Français . . . . .	9	Slovenčina . . . . .	51
Italiano . . . . .	12	Українська . . . . .	54
Español . . . . .	15	Eesti . . . . .	57
Português . . . . .	18	Latviski . . . . .	60
Nederlands . . . . .	21	Lietuvių . . . . .	63
Svenska . . . . .	24	Български . . . . .	66
Dansk . . . . .	27	Hrvatski . . . . .	69
Norsk . . . . .	30	Srpski . . . . .	72
Suomi . . . . .	33	Slovenščina . . . . .	75
Ελληνικά . . . . .	36	Română . . . . .	78
По-русски . . . . .	39	Türkçe . . . . .	81
Po polsku . . . . .	42	84 . . . . .	العربية

[www.logitech.com/support/g233](http://www.logitech.com/support/g233)

## INCLUDED IN BOX

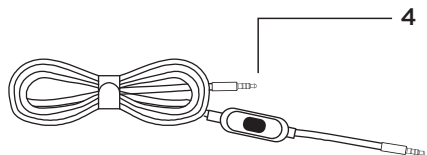
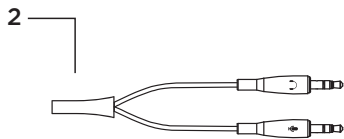
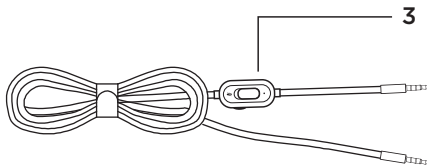

1. Boom mic
2. PC splitter
3. Console/PC cable with mute and volume controls (2m)
4. Mobile cable with inline microphone (1.5m)

## PC SETUP

1. Plug in boom mic
2. Plug console/PC cable in to headset
3. (Optional) Using PC splitter:
  1. Plug console/PC cable into PC splitter
  2. Plug PC splitter into PC's headphone and mic ports

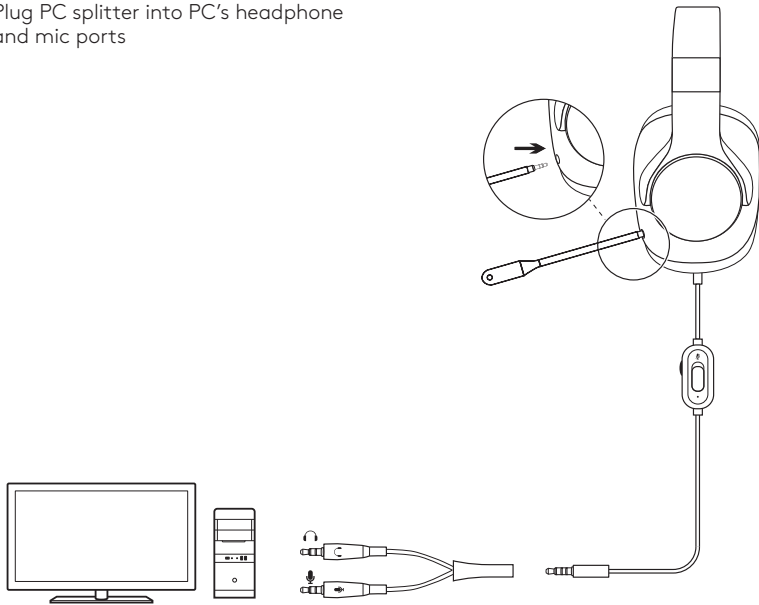

## CONSOLE SETUP (XBOX ONE™, PLAYSTATION®4)

1. Plug in boom mic
2. Plug console/PC cable into headset
3. Plug other end into controller<sup>1</sup>

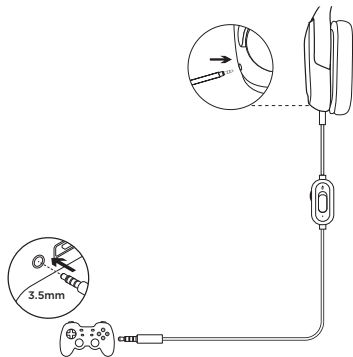

## MOBLIE SETUP

1. Remove boom mic
2. Plug in mobile cable to headset
3. Plug mobile cable into phone

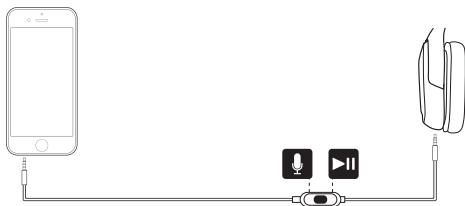

<sup>1</sup> Instructions may vary based on your system version. Please check your console manual for additional guidance. Xbox One and PlayStation 4 operate in stereo mode only via analog cable. Some Xbox One controllers may require Xbox One Stereo Headset Adapter, sold separately.

## IM LIEFERUMFANG ENTHALTEN

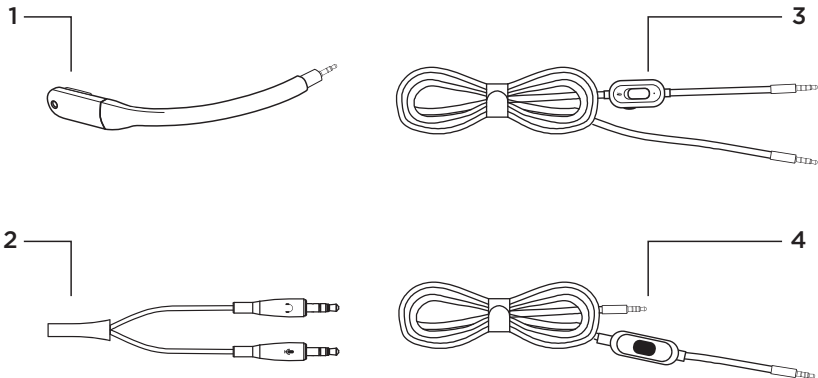

1. Bügelmikrofon
2. PC-Splitter
3. Kabel für Konsole/PC mit Stummschalter und Lautstärkereger (2 m)
4. Kabel für Mobilgeräte mit Mikrofon am Kabel (1,5 m)

## PC EINRICHTEN

1. Bügelmikrofon anschließen
2. Kabel für Konsole/PC an das Headset anschließen
3. (Optional) Mit PC-Splitter:
  1. Kabel für Konsole/PC an den PC-Splitter anschließen
  2. PC-Splitter an die Anschlüsse des PCs für Kopfhörer und Mikrofon anschließen

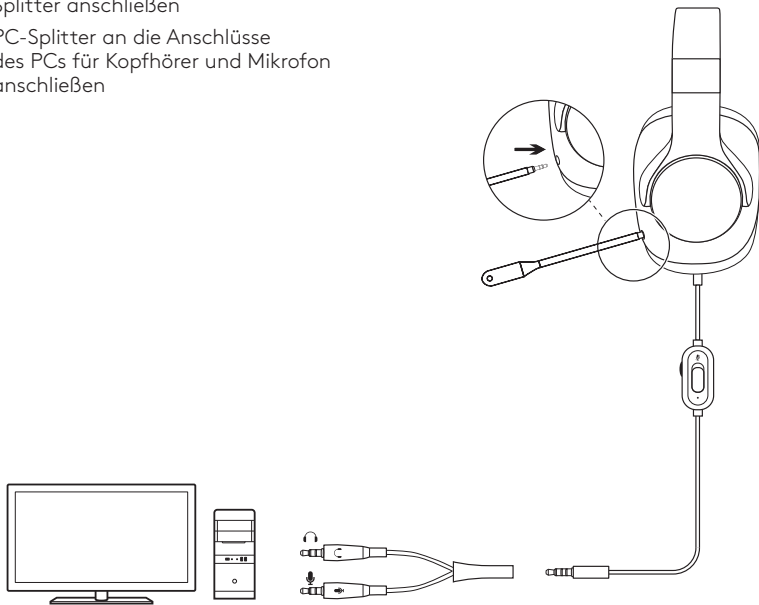

## KONSOLE EINRICHTEN (XBOX ONE™, PLAYSTATION®4)

1. Bügelmikrofon anschließen
2. Kabel für Konsole/PC an das Headset anschließen
3. Anderes Ende am Controller anschließen<sup>1</sup>

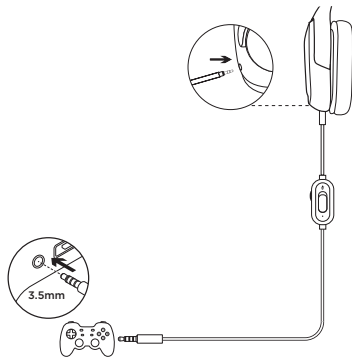

## MOBILGERÄT EINRICHTEN

1. Bügelmikrofon entfernen
2. Kabel für Mobilgeräte an das Headset anschließen
3. Kabel für Mobilgeräte an das Gerät anschließen



<sup>1</sup> Anweisungen können je nach Systemversion variieren. Zusätzliche Hinweise sind im Handbuch der Konsole zu finden. Xbox One und PlayStation 4 können über ein analoges Kabel nur im Stereomodus verwendet werden.\* Für einige Xbox One-Controller ist möglicherweise ein separat erhältlicher Headset-Adapter erforderlich.



## INCLUS DANS LE COFFRET

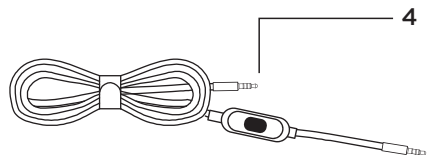
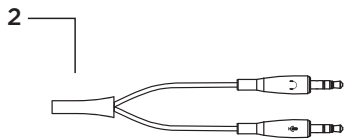
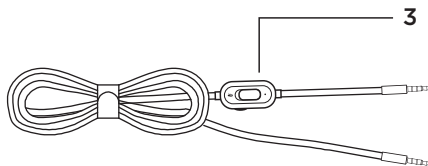

1. Micro à tige
2. Séparateur PC
3. Câble console/PC avec commandes de volume et sourdine (2 m)
4. Câble pour téléphone portable avec microphone intégré (1,5 m)

## CONFIGURATION SUR PC

1. Brancher le micro à tige
2. Brancher le câble console/PC au casque
3. (Optionnel) Utilisation du séparateur PC:
  1. Brancher le câble console/PC au séparateur PC
  2. Brancher le séparateur PC aux ports casque et micro du PC

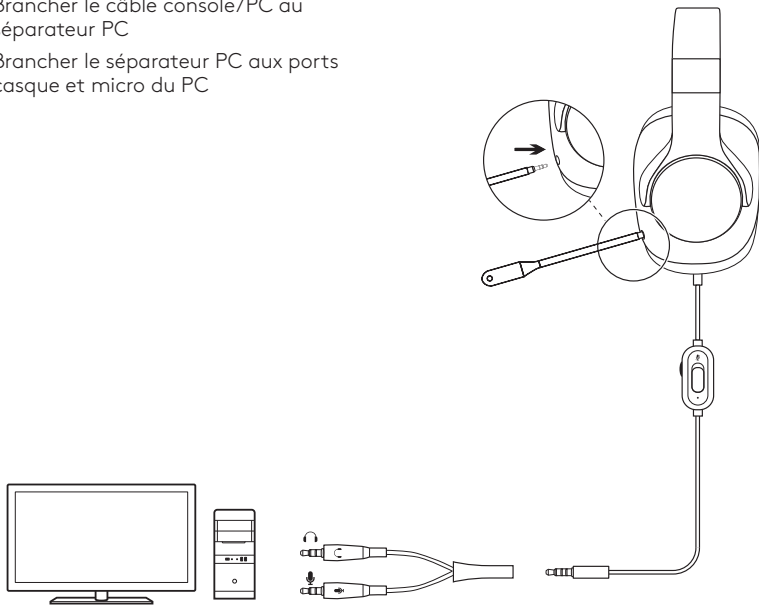

## CONFIGURATION SUR CONSOLE (XBOX ONE™, PLAYSTATION®4)

1. Brancher le micro à tige
2. Brancher le câble console/PC au casque
3. Brancher l'autre extrémité sur le contrôleur<sup>1</sup>

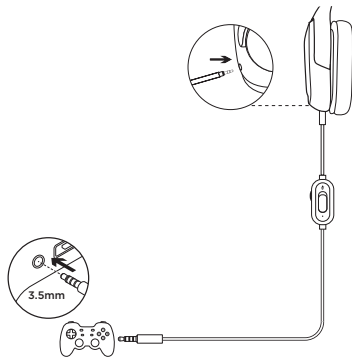

## CONFIGURATION POUR TÉLÉPHONE PORTABLE

1. Retirer le micro à tige
2. Brancher le câble pour téléphone portable au casque
3. Brancher le câble pour téléphone portable au téléphone

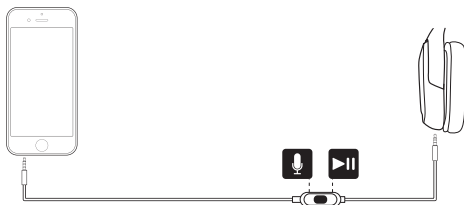

<sup>1</sup> Les instructions peuvent varier selon la version de votre système. Consultez le manuel de votre console pour obtenir des indications supplémentaires. Xbox One et PlayStation 4 fonctionnent uniquement en mode stéréo via un câble analogique. Certains contrôleurs Xbox One peuvent nécessiter un adaptateur de casque stéréo Xbox One (vendu séparément).

## INCLUSI NELLA CONFEZIONE

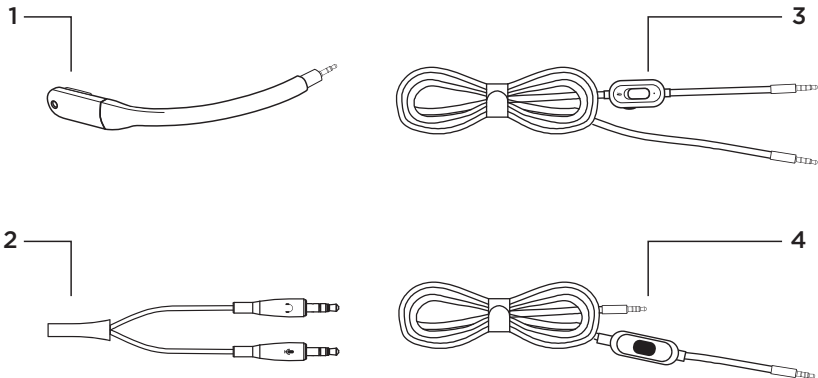

1. Braccio del microfono
2. Sdoppiatore per PC
3. Cavo per console/PC con comandi per disattivazione audio e regolazione volume (2 m)
4. Cavo per dispositivi mobile con microfono incluso (1,5 m)

## CONFIGURAZIONE SU PC

1. Collegare il braccio del microfono
2. Collegare il cavo per console/PC alle cuffie alle cuffie
3. (Facoltativo) Se si utilizza uno sdoppiatore per PC:
  1. Collegare il cavo per console/PC allo sdoppiatore per PC
  2. Collegare lo sdoppiatore per PC alle porte per le cuffie e il microfono del PC

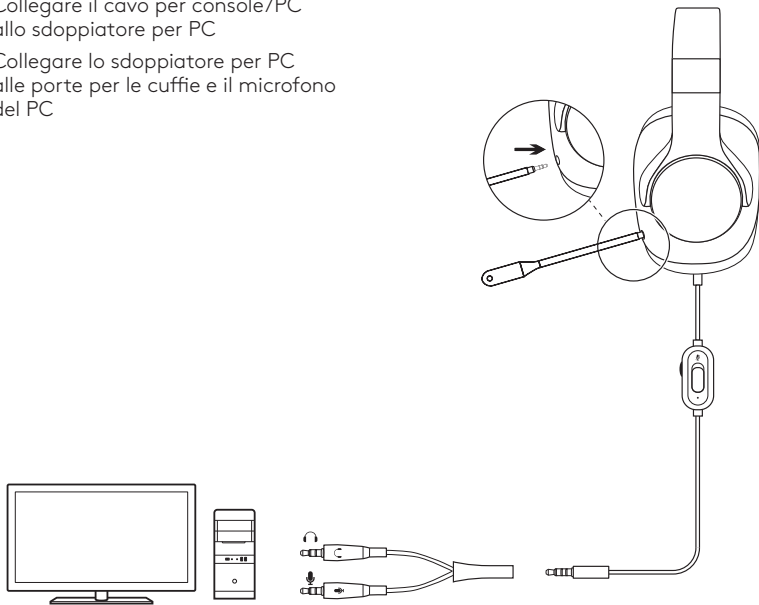

## CONFIGURAZIONE SU CONSOLE (XBOX ONE™, PLAYSTATION®4)

1. Collegare il braccio del microfono
2. Collegare il cavo per console/PC alle cuffie
3. Collegare l'altra estremità al controller<sup>1</sup>

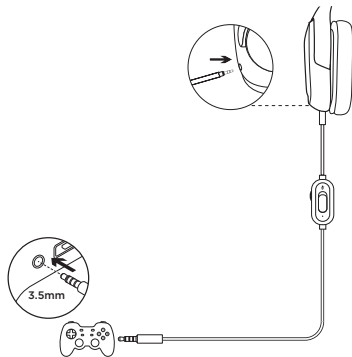

## CONFIGURAZIONE PER DISPOSITIVO MOBILE

1. Rimuovere il braccio del microfono
2. Collegare il cavo per dispositivi mobile alle cuffie
3. Collegare il cavo per dispositivi mobile al dispositivo

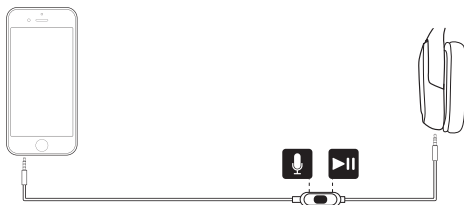

<sup>1</sup> Le istruzioni possono variare a seconda della versione del sistema. Consultare il manuale della console in uso per ulteriori istruzioni. Xbox One e PlayStation 4 funzionano in modalità stereo solamente tramite cavo analogico. Alcuni controller Xbox One possono necessitare di un adattatore per cuffia stereo Xbox One, in vendita separatamente.

## LA CAJA INCLUYE

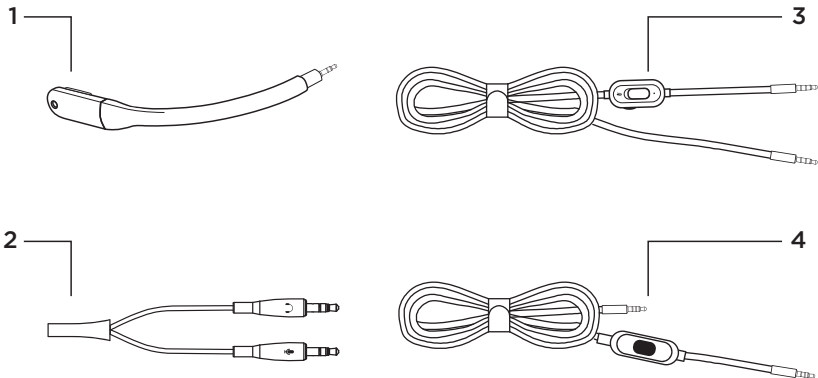

1. Micrófono de varilla
2. Divisor para PC
3. Cable para consola/PC con controles de silencio y volumen (2 m)
4. Cable para móvil con micrófono integrado (1,5 m)

## CONFIGURACIÓN DE PC

1. Conecta el micrófono de varilla
2. Conecta el cable para consola/PC a los auriculares
3. (Opcional) Uso del divisor para PC:
  1. Conecta el cable para consola/PC al divisor para PC
  2. Conecta el divisor para PC a los puertos de auriculares y de micrófono del PC

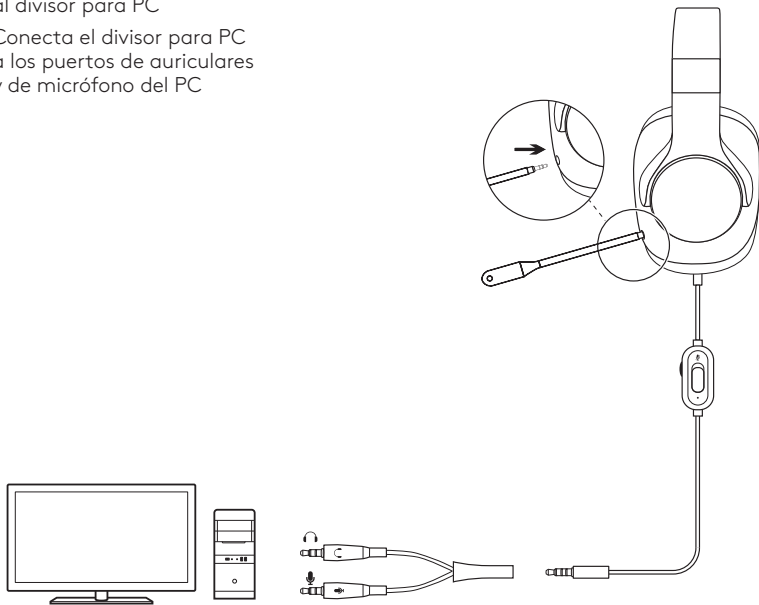



## CONFIGURACIÓN DE CONSOLA (XBOX ONE™, PLAYSTATION®4)

1. Conecta el micrófono de varilla a los auriculares
2. Conecta el cable para consola/PC a los auriculares
3. Conecta el otro extremo al mando<sup>1</sup>

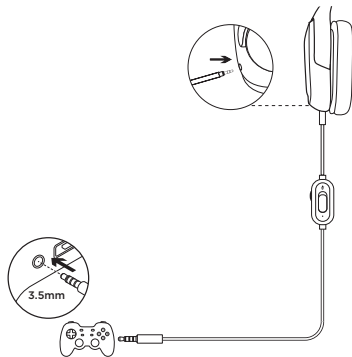

## CONFIGURACIÓN DE MÓVIL

1. Retira el micrófono de varilla
2. Conecta el cable para móvil a los auriculares
3. Conecta el cable para móvil al teléfono

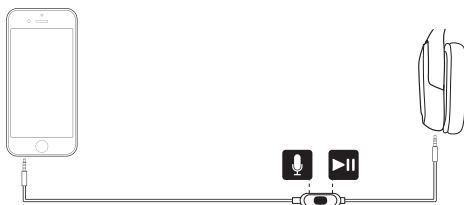

<sup>1</sup> Las instrucciones pueden variar dependiendo de la versión de software del sistema. Comprueba el manual de la consola para obtener orientación adicional. Xbox One y PlayStation 4 funcionan en modo estéreo sólo a través del cable analógico. Algunos mandos de Xbox One pueden requerir el adaptador para auriculares estéreo Xbox One, a la venta por separado.

## ITENS INCLUÍDOS NA CAIXA

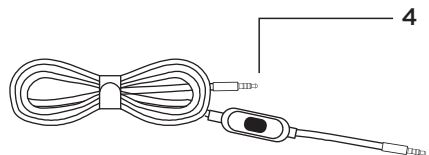
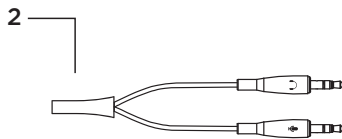
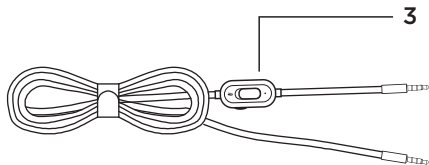

1. Microfone de haste
2. Divisor de PC
3. Cabo de consola/PC com controlos de silêncio e de volume (2 m)
4. Cabo de dispositivo móvel com microfone em linha (1,5 m)

## CONFIGURAÇÃO DE PC

1. Ligar microfone de haste
2. Ligar cabo de consola/PC aos auscultadores
3. (Opcional) Utilizar o divisor de PC:
  1. Ligar cabo de consola/PC ao divisor de PC de PC
  2. Ligar o divisor de PC às portas dos auscultadores e do microfone do PC

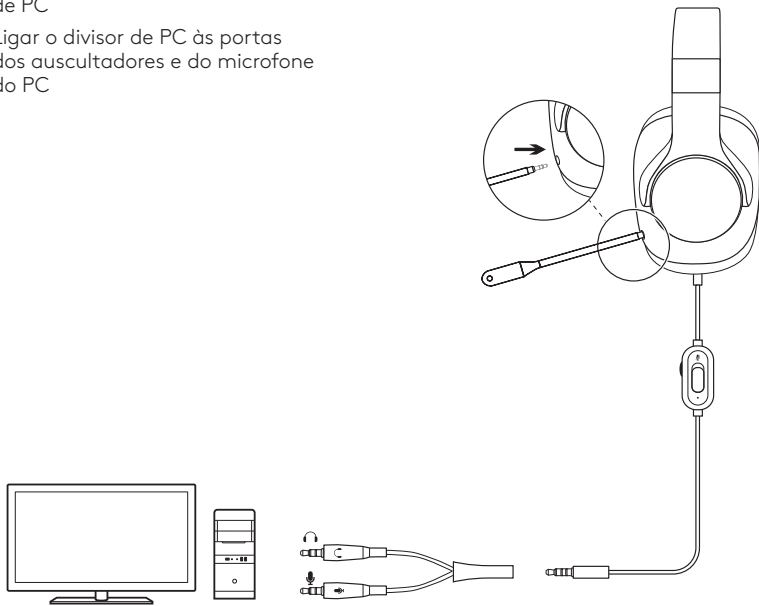

## CONFIGURAÇÃO DE CONSOLA (XBOX ONE™, PLAYSTATION®4)

1. Ligar microfone de haste
2. Ligar cabo de consola/PC aos auscultadores
3. Ligar a outra extremidade ao controlador<sup>1</sup>

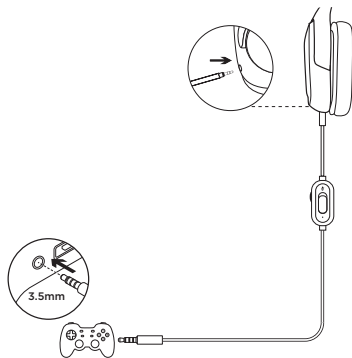

## CONFIGURAÇÃO DE DISPOSITIVO MÓVEL

1. Remover microfone de haste
2. Ligar o cabo de dispositivo móvel aos auscultadores
3. Ligar o cabo de dispositivo móvel ao telemóvel

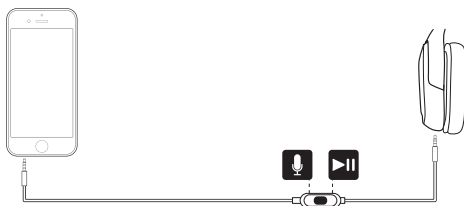

<sup>1</sup> As instruções podem variar dependendo da versão do sistema. Verifique o manual da consola para obter instruções adicionais. A Xbox One e a PlayStation 4 funcionam em modo estéreo apenas através de cabo analógico. Determinados controladores da Xbox One podem requerer o Adaptador de Auricular Estéreo da Xbox One, vendido separadamente.

## INHOUD VAN DE DOOS

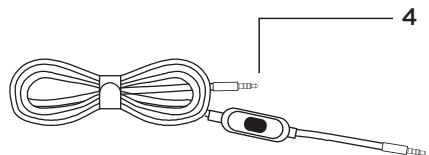
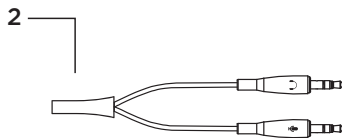
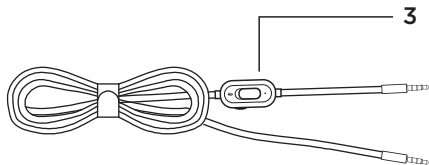

1. Microfoonarm
2. Pc-splitter
3. Kabel voor console/pc met demp- en volumeknoppen (2 m)
4. Kabel voor mobiele apparaten met microfoon op de draad (1,5 m)

## SET-UP VOOR PC

1. Microfoonarm aansluiten
2. Kabel voor console/pc aansluiten op headset
3. (Optioneel) bij gebruik van pc-splitter:
  1. Kabel voor console/pc aansluiten op pc-splitter
  2. Pc-splitter aansluiten op hoofdtelefoonpoort en microfoonpoort van pc

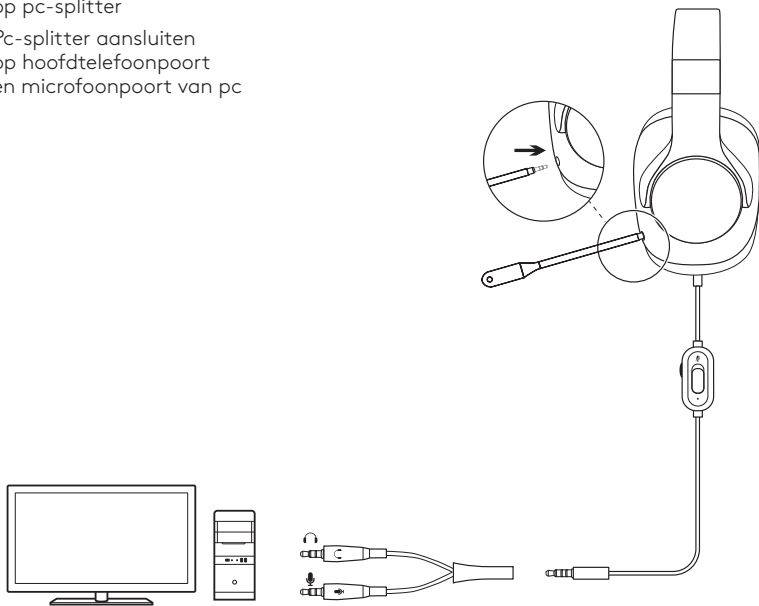

## SET-UP VOOR CONSOLE (XBOX ONE™, PLAYSTATION®4)

1. Microfoonarm aansluiten op headset
2. Kabel voor console/pc aansluiten op headset
3. Ander uiteinde aansluiten op controller<sup>1</sup>

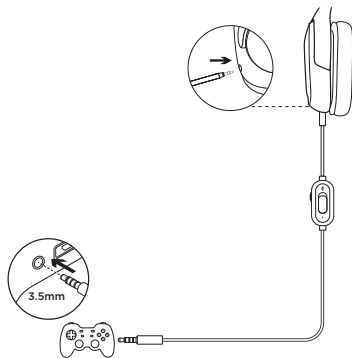

## SET-UP VOOR MOBIEEL

1. Microfoonarm loskoppelen
2. Kabel voor mobiele apparaten aansluiten op headset
3. Kabel voor mobiele apparaten aansluiten op telefoon

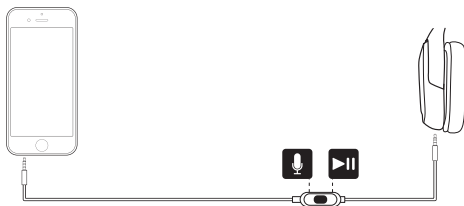

<sup>1</sup> Instructies kunnen variëren afhankelijk van de versie van je systeemsoftware. Raadpleeg de handleiding van de console voor verdere hulp. Xbox One en PlayStation 4 werken alleen in stereomodus via een analoge kabel. Voor sommige Xbox One-controllers moet mogelijk apart een Xbox One Stereo Headset Adapter worden aangeschaft.

# INNEHÅLL

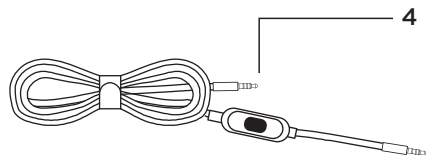
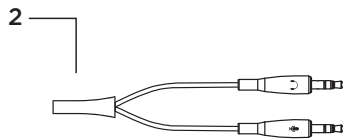
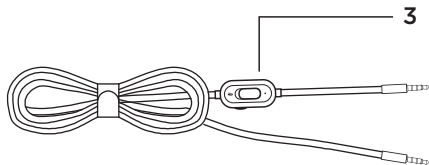

1. Mikrofonarm
2. PC-delare
3. Konsol-/PC-kabel med ljud av- och volymknappar (2 m)
4. Mobilsladd med inbyggd mikrofon (1,5 m)



## PC-INSTALLATION

1. Anslut mikrofonarmen
2. Anslut konsol-/PC-kabeln till headsetet
3. (Tillval) Använda PC-delare:
  1. Anslut konsol-/PC-kabeln till PC-delaren
  2. Anslut PC-delaren till portarna för PC-hörluren och mikrofonen

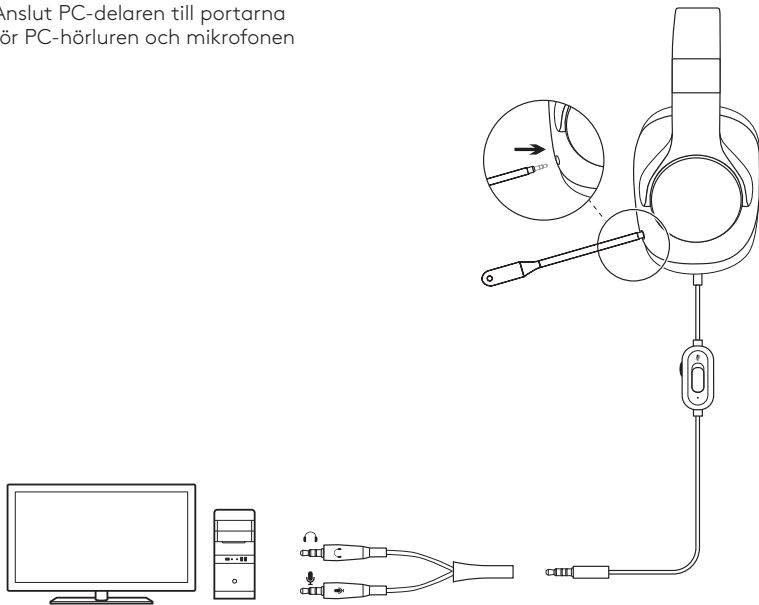

## KONSOLINSTALLATION (XBOX ONE™, PLAYSTATION®4)

1. Anslut mikrofonarmen
2. Anslut konsol-/PC-kabeln till headsetet
3. Anslut den andra änden till kontroll<sup>1</sup>

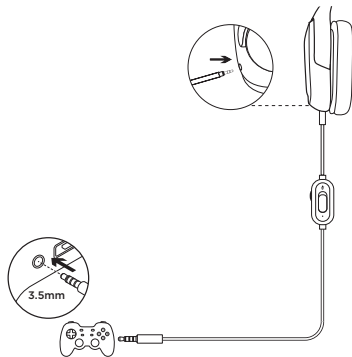

## MOBL-INSTALLATION

1. Ta bort mikrofonarmen
2. Anslut mobilkabeln till headsetet
3. Anslut mobilkabeln till telefonen

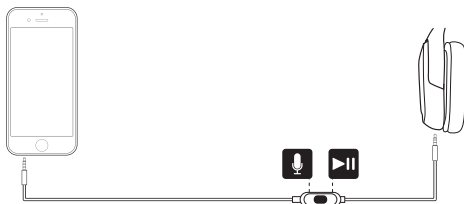

<sup>1</sup> Anvisningarna varierar beroende på systemversionen. Ytterligare hjälp finns i bruksanvisningen för konsolen. Xbox One och PlayStation 4 fungerar i stereoläget endast via en analog kabel. Vissa Xbox One-kontrollpaneler kan kräva en Xbox One-stereoheadsetadapter som säljs separat.

## KASSEN INDEHOLDER

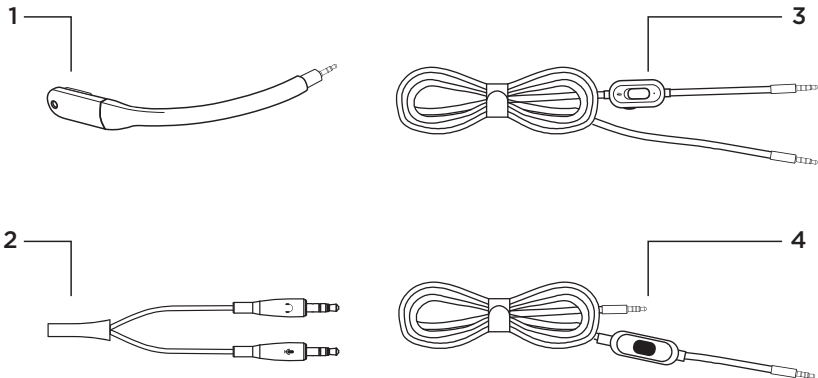

1. Mikrofonarm
2. Kabelsplitter til pc
3. Kabel til konsol/pc med kontrolknapper til at slå lyden fra eller justere lydstyrken (2 m)
4. Kabel til mobilenheder med indbygget mikrofon (1,5 m)

## PC-KONFIGURATION

1. Sæt mikrofonarmen i headsettet
2. Slut kablet til konsol/pc til headsettet
3. Brug af kabelsplitter til pc (valgfrit):
  1. Slut kablet til konsol/pc til kabelsplitteren
  2. Slut kabelsplitteren til hovedtelefon- og mikrofonstikkene på computeren

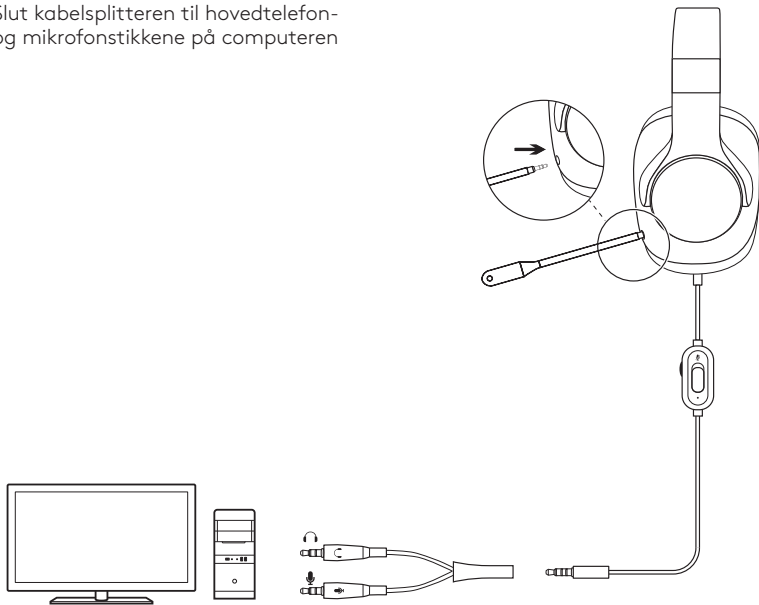

## KONSOLKONFIGURATION (XBOX ONE™, PLAYSTATION®4)

1. Sæt mikrofonarmen i headsettet
2. Slut kablet til konsol/pc til headsettet
3. Sæt den anden ende i controlleren<sup>1</sup>

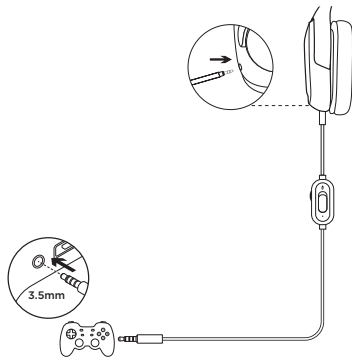

## KONFIGURATION PÅ MOBILENHEDER

1. Tag mikrofonarmen af headsettet
2. Slut kablet til mobilenheder til headsettet
3. Slut kablet til telefonen

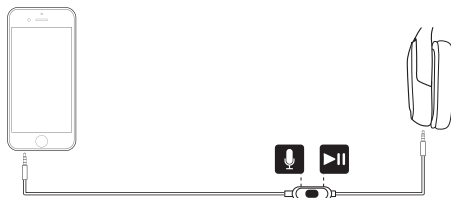

<sup>1</sup> Vejledningen kan variere afhængigt af systemets softwareversion. Du kan finde flere oplysninger i vejledningen til konsollen. Xbox One og PlayStation 4 har kun stereofunktion via analogt kabel. Der skal muligvis bruges en Xbox One-stereoheadsetadapter til nogle Xbox One-controllers (sælges separat).

## INKLUDERT I ESKEN

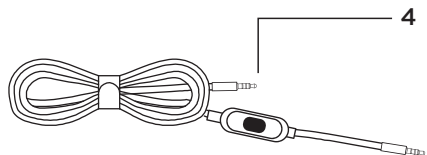
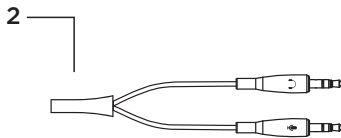
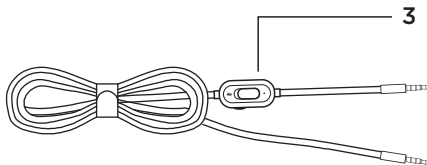

1. Boom-mikrofon
2. PC-splitter
3. Konsoll-/PC-kabel med demp- og volumkontroller (2 m)
4. Mobilkabel med integrert mikrofon (1,5 m)

## PC-OPPSETT

1. Koble til boom-mikrofonen
2. Koble konsoll-/PC-kabelen til headsettet
3. (Valgfritt) Bruke PC-splitter:
  1. Koble konsoll-/PC-kabelen til PC-splitteren
  2. Koble PC-splitteren til PC-ens hodetelefon- og mikrofonporter

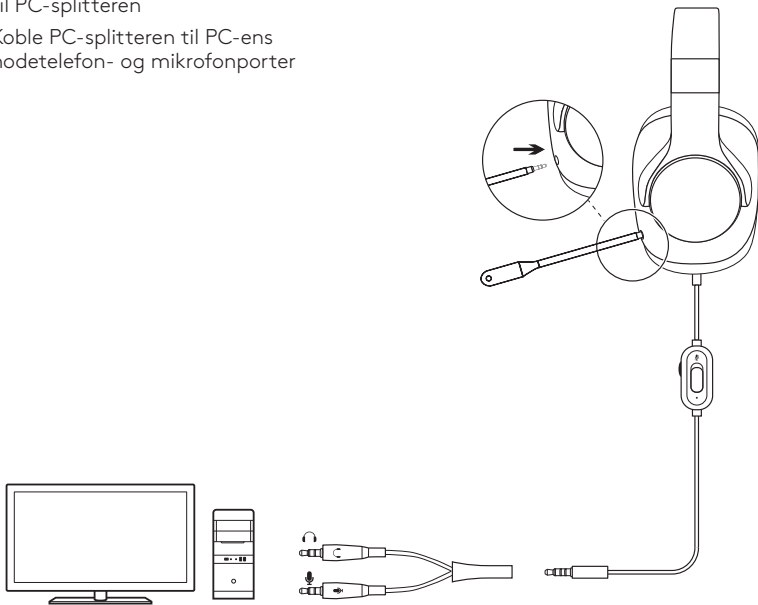

## KONSOLLOPPSETT (XBOX ONE™, PLAYSTATION®4)

1. Koble til boom-mikrofonen
2. Koble konsoll-/PC-kabelen til headsettet
3. Koble den andre enden til kontroller<sup>1</sup>

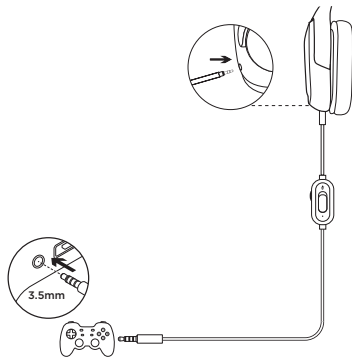

## MOBILOPPSETT

1. Koble fra boom-mikrofonen
2. Koble mobilkabelen til headsettet
3. Koble mobilkabelen til telefonen

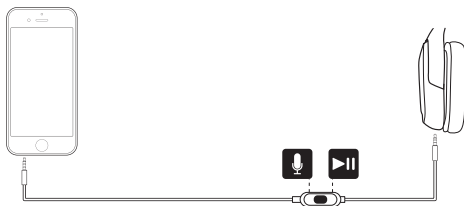

<sup>1</sup> Instruksjonene kan variere avhengig av programvareversjonen du har på systemet. Du finner mer veiledning i konsollens brukerhåndbok. Xbox One og PlayStation 4 fungerer bare i stereomodus via en analog kabel. For enkelte Xbox One-kontrollere vil du eventuelt trenge en headsettadapter, selges separat.



## PAKKAUKSEN SISÄLTÖ

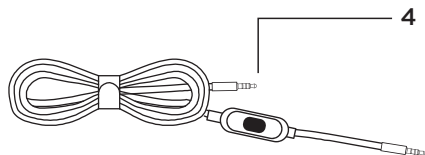
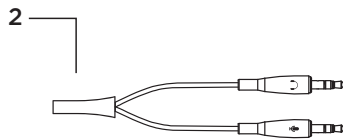
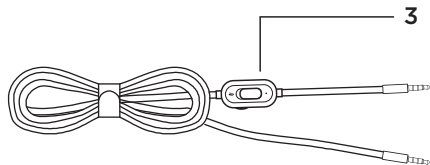

1. Varsimikrofoni
2. PC-johdonjakaja
3. Konsoli/PC-johto mykistyksellä ja äänenvoimakkuuden säätimillä (2 m)
4. Mobiilijohto mikrofoniolla (1,5 m)

# KÄYTTÖÖNOTTOTIETOKONEESSA

1. Kiinnitä varsimikrofoni
2. Yhdistä konsoli/PC-johto kuulokkeisiin
3. (Valinnainen) Ota PC-johdonjakaja käyttöön:
  1. Yhdistä konsoli/PC-johto PC-johdonjakajaan.
  2. Yhdistä PC-johdonjakaja tietokoneen kuuloke- ja mikrofoniportteihin.

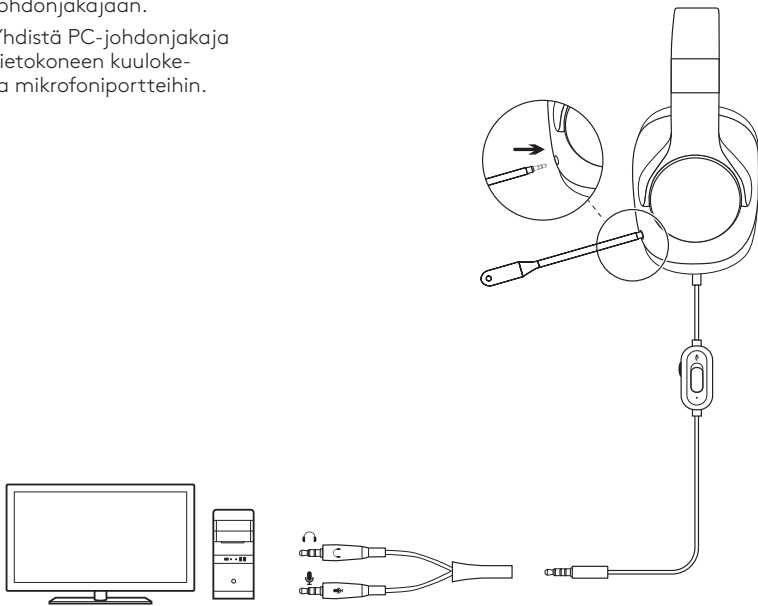

## KÄYTTÖÖNOTTO KONSOLISSA (XBOX ONE™, PLAYSTATION®4)

1. Kiinnitä varsimikrofoni.
2. Yhdistä konsoli/PC-johdo kuulokkeisiin.
3. Yhdistä toinen pää ohjaimen.<sup>1</sup>

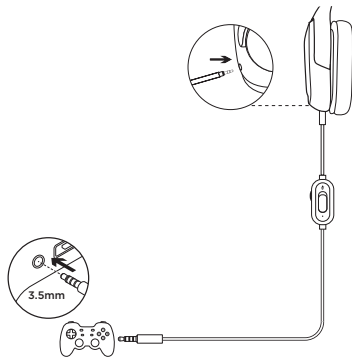

## KÄYTTÖÖNOTTO MOBIILILAITTEESSA

1. Irrota varsimikrofoni.
2. Kiinnitä mobiilijohto kuulokkeisiin.
3. Kiinnitä mobiilijohto puhelimeen

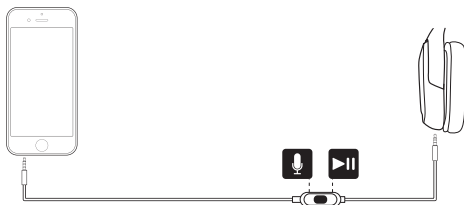

<sup>1</sup> Ohjeet saattavat vaihdella järjestelmäohjelmistosi versiosta riippuen. Lisäohjeita saat konsolisi ohjekirjasta. Xbox One ja PlayStation 4 toimivat stereotilassa vain analogisella kaapelilla. Jotkin Xbox One -ohjaimet saattavat vaatia erikseen myytävän Xbox One -stereokuulokesovittimen.

## ΠΕΡΙΕΧΟΜΕΝΑ ΣΥΣΚΕΥΑΣΙΑΣ

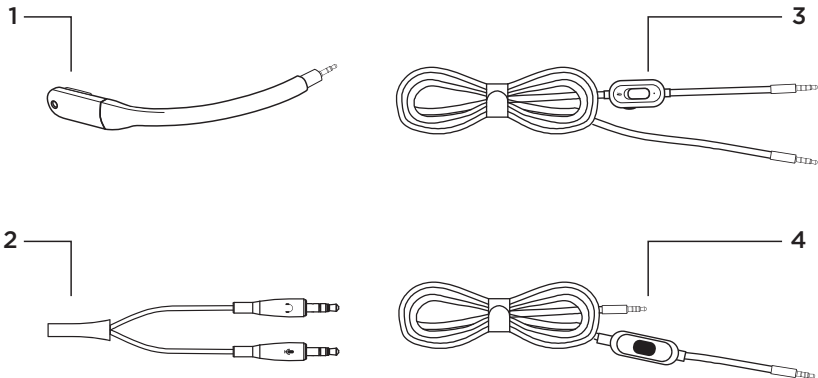

1. Μικρόφωνο με βραχίονα
2. Διαχωριστής για PC
3. Καλώδιο για κονσόλες/PC με στοιχεία ελέγχου σίγασης και έντασης ήχου (2 m)
4. Καλώδιο για κινητές συσκευές με ενσωματωμένο μικρόφωνο (1,5 m)

## ΤΟΠΟΘΕΤΗΣΗ ΣΕ PC

1. Συνδέστε το βραχίονα του μικροφώνου
2. Συνδέστε το καλώδιο για κονσόλες/PC στο σετ μικροφώνου-ακουστικών
3. (Προαιρετικά) Χρήση του διαχωριστή για PC:
  1. Συνδέστε το καλώδιο για κονσόλες/PC στο διαχωριστή για PC
  2. Συνδέστε το διαχωριστή για PC στις θύρες ακουστικών και μικροφώνου του PC

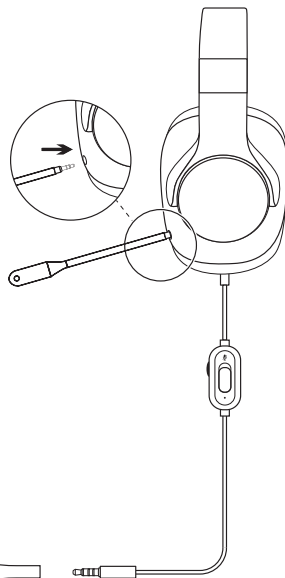
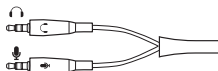

## ΤΟΠΟΘΕΤΗΣΗ ΣΕ ΚΟΝΣΟΛΑ (XBOX ONE™, PLAYSTATION®4)

1. Συνδέστε το βραχίονα του μικροφώνου
2. Συνδέστε το καλώδιο για κονσόλες/PC στο σετ μικροφώνου-ακουστικών
3. Συνδέστε το άλλο άκρο στο χειριστήριο<sup>1</sup>

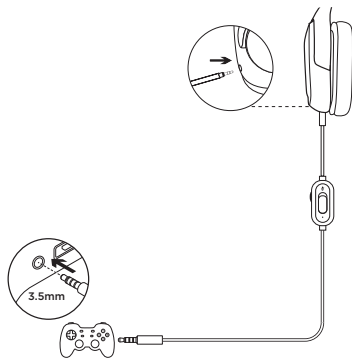

## ΤΟΠΟΘΕΤΗΣΗ ΣΕ ΚΙΝΗΤΕΣ ΣΥΣΚΕΥΕΣ

1. Αφαιρέστε το βραχίονα του μικροφώνου
2. Συνδέστε το καλώδιο για κινητές συσκευές στο σετ μικροφώνου-ακουστικών
3. Συνδέστε το καλώδιο για κινητές συσκευές στο κινητό

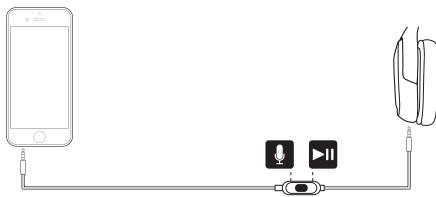

<sup>1</sup> Οι οδηγίες ενδέχεται να διαφέρουν ανάλογα με την έκδοση του συστήματός σας. Ανατρέξτε στο εγχειρίδιο της κονσόλας για επιπλέον οδηγίες. Το Xbox One και το PlayStation 4 υποστηρίζουν τη στερεοφωνική λειτουργία μόνο μέσω αναλογικού καλωδίου. Ορισμένα χειριστήρια του Xbox One μπορεί να απαιτούν τη χρήση προσαρμογέα σετ μικροφώνου-ακουστικών για Xbox One, ο οποίος πωλείται ξεχωριστά.

## КОМПЛЕКТ ПОСТАВКИ

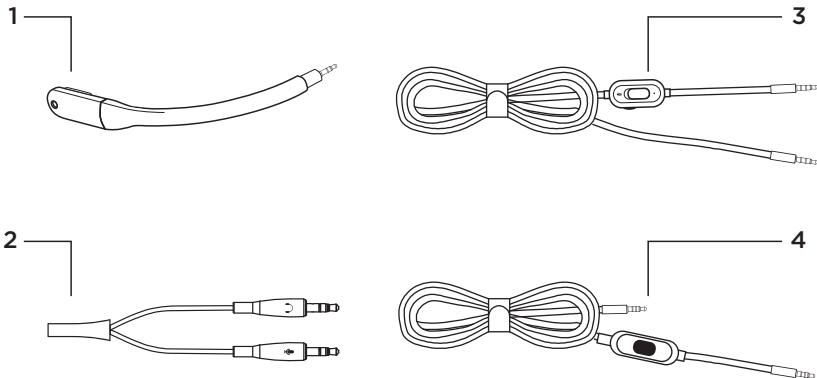

1. Держатель для микрофона
2. Разветвитель для ПК
3. Кабель для подключения к консоли или ПК с регуляторами громкости и кнопкой отключения звука (2 м)
4. Кабель для мобильных устройств со встроенным микрофоном (1,5 м)

## ПОДКЛЮЧЕНИЕ К ПК

1. Подключите держатель для микрофона
2. Присоедините к гарнитуре кабель для подключения к консоли или ПК
3. (Дополнительно) Воспользуйтесь разветвителем для ПК:
  1. Присоедините кабель для подключения к консоли или ПК к разветвителю для ПК
  2. Подключите разветвитель для ПК к разъемам для наушников и микрофона на ПК

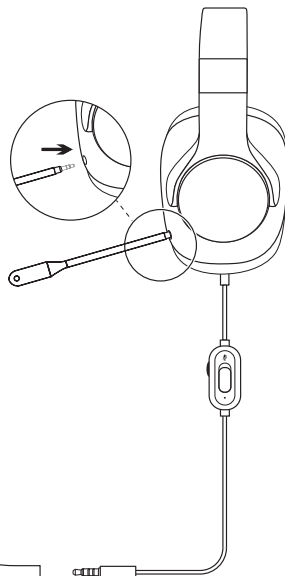
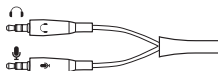



## ПОДКЛЮЧЕНИЕ К КОНСОЛИ (XBOX ONE™, PLAYSTATION®4)

1. Подключите держатель для микрофона
2. Присоедините к гарнитуре кабель для подключения к консоли или ПК
3. Другой конец кабеля подключите к контроллеру<sup>1</sup>

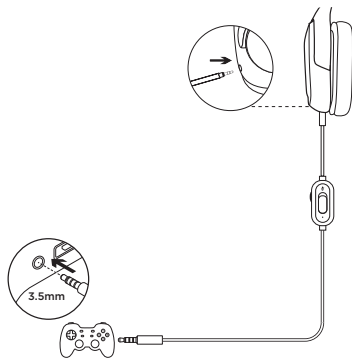

## ПОДКЛЮЧЕНИЕ К МОБИЛЬНОМУ УСТРОЙСТВУ

1. Отсоедините держатель для микрофона
2. Присоедините кабель для мобильных устройств к гарнитуре
3. Подключите кабель для мобильных устройств к телефону



<sup>1</sup> Инструкции могут отличаться в зависимости от версии системы. Для получения дополнительных указаний обратитесь к руководству пользователя консоли. Включить стереорежим на консолях Xbox One и PlayStation 4 можно, лишь используя аналоговый кабель. Для подключения к контроллерам игровой консоли Xbox One может понадобиться адаптер для стереогарнитуры Xbox One (приобретается дополнительно).

## W OPAKOWANIU:

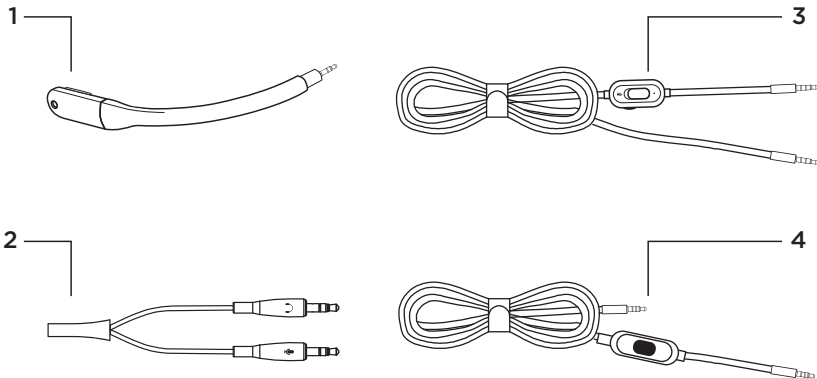

1. Mikrofon z wysięgnikiem
2. Rozgałęziacz do komputera PC
3. Kabel do konsoli/komputera PC z elementami sterującymi wyciszaniem i głośnością (2 m)
4. Kabel do telefonu komórkowego z wbudowanym mikrofonem (1,5 m)

## KONFIGURACJA KOMPUTERA PC

1. Podłącz mikrofon z wysięgnikiem
2. Podłącz kabel do konsoli/komputera PC do zestawu słuchawkowego
3. (Opcjonalnie) Z użyciem rozgałęziacza do komputera PC:
  1. Podłącz kabel do konsoli/komputera PC do rozgałęziacza
  2. Podłącz rozgałęziacz do portów słuchawek i mikrofonu w komputerze

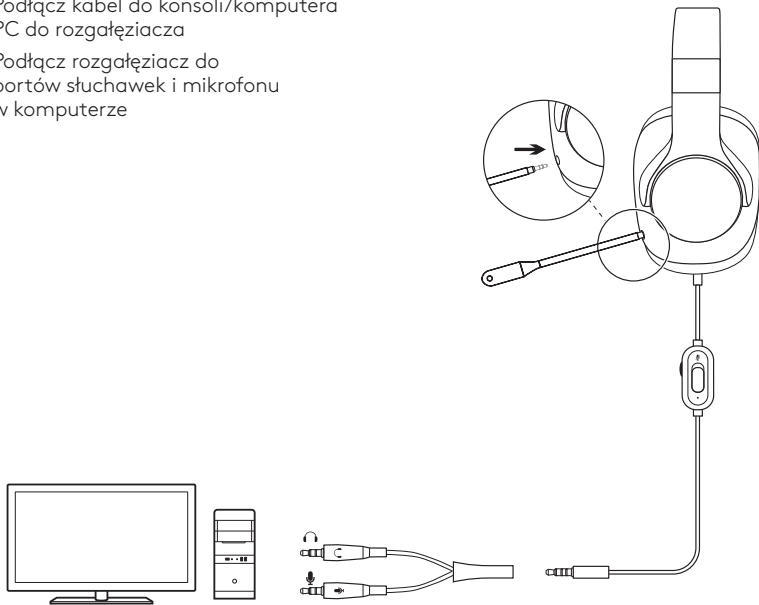

## KONFIGURACJA KONSOLI (XBOX ONE™ i PLAYSTATION®4)

1. Podłącz mikrofon z wysięgnikiem
2. Podłącz kabel do konsoli/komputera PC do zestawu słuchawkowego
3. Podłącz drugi koniec kabla do kontrolera<sup>1</sup>

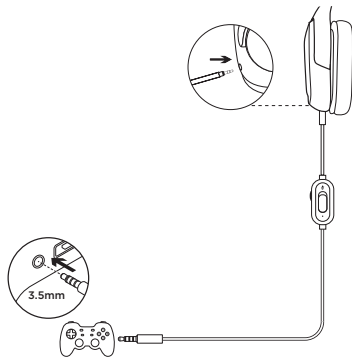

## KONFIGURACJA TELEFONU KOMÓRKOWEGO

1. Odłącz mikrofon z wysięgnikiem
2. Podłącz kabel do telefonu komórkowego do zestawu słuchawkowego
3. Podłącz kabel do telefonu komórkowego do telefonu

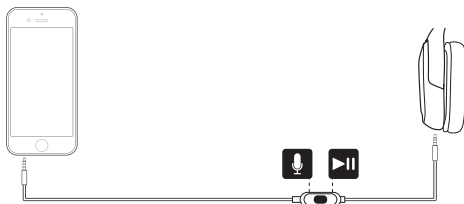

<sup>1</sup> Instrukcje mogą się różnić w zależności od wersji używanego systemu. Dodatkowe wskazówki można znaleźć w instrukcji obsługi konsoli. Konsole Xbox One i PlayStation 4 działają w trybie stereo tylko przez kabel analogowy. Niektóre kontrolery Xbox One mogą wymagać sprzedawanego oddzielnie adaptera stereo zestawu słuchawkowego Xbox One.

## A CSOMAG RÉSZE

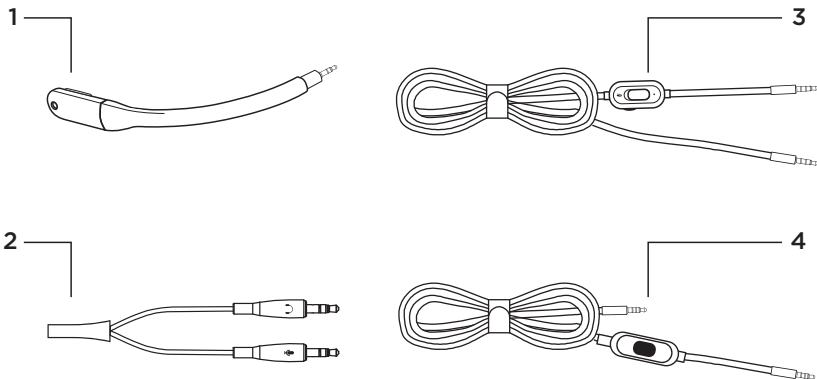

1. Karos mikrofon
2. PC-elosztó
3. Konzol/PC-kábel némító- és hangerőszabályozó-gombbal (2 m)
4. Kábel mobiltelefonhoz vezetékre szerelt mikrofonnal (1,5 m)

## ÜZEMBE HELYEZÉS SZÁMÍTÓGÉPHEZ

1. Csatlakoztassa a karos mikrofont
2. Csatlakoztassa a konzol/PC-kábelt a mikrofonos fejhallgatóhoz
3. (Opcionális) Használja a PC-elosztót:
  1. Csatlakoztassa a konzol/PC-kábelt a PC-elosztóhoz
  2. Csatlakoztassa a PC-elosztót a számítógép fejhallgató és mikrofon csatlakozójához

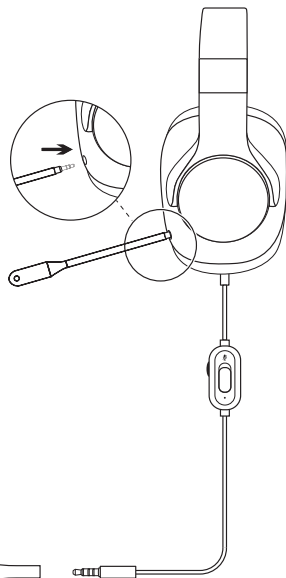
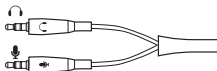
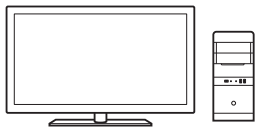

## ÜZEMBE HELYEZÉS KONZOLHOZ (XBOX ONE™, PLAYSTATION®4)

1. Csatlakoztassa a karos mikrofont
2. Csatlakoztassa a konzol/PC-kábelt a mikrofonos fejhallgatóhoz
3. Csatlakoztassa a másik végét a vezérlőhöz<sup>1</sup>

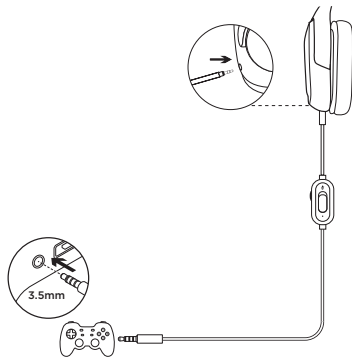

## ÜZEMBE HELYEZÉS MOBILTELEFONHOZ

1. Távolítsa el a karos mikrofont
2. Csatlakoztassa a mobiltelefonhoz való kábelt a mikrofonos fejhallgatóhoz
3. Csatlakoztassa a mobiltelefonhoz való kábelt a telefonhoz



<sup>1</sup> Az utasítások a használat rendszer verziójától függően változhatnak. Bővebb utasításokért olvassa el a konzol útmutatóját. Az Xbox One és a PlayStation 4 sztereó módra csak analóg kábellel képes. Egyes Xbox One vezérlőknél esetlegesen szükség lehet egy Xbox One sztereó mikrofonos fejhallgató adapterre (külön megvásárolható).

## OBSAH BALENÍ

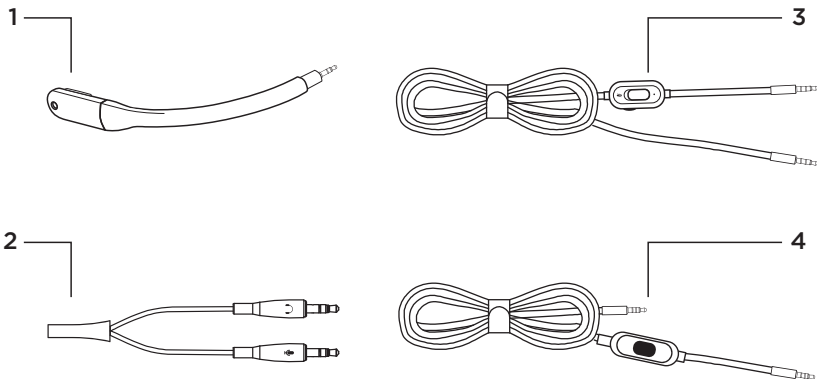

1. Držák s mikrofonem
2. Rozbočovač pro PC
3. Kabel pro konzole/PC s ovládáním ztlumení a hlasitosti (2 m)
4. Kabel pro mobilní telefony s integrovaným mikrofonem (1,5 m)



## INSTALACE – PC

1. Připojte držák s mikrofonem
2. Zapojte kabel pro konzole/PC do náhlavní soupravy
3. (Volitelně) Použití rozbočovače pro PC:
  1. Zapojte kabel pro konzole/PC do rozbočovače pro PC
  2. Zapojte rozbočovač pro PC do portů pro sluchátka a mikrofon na PC

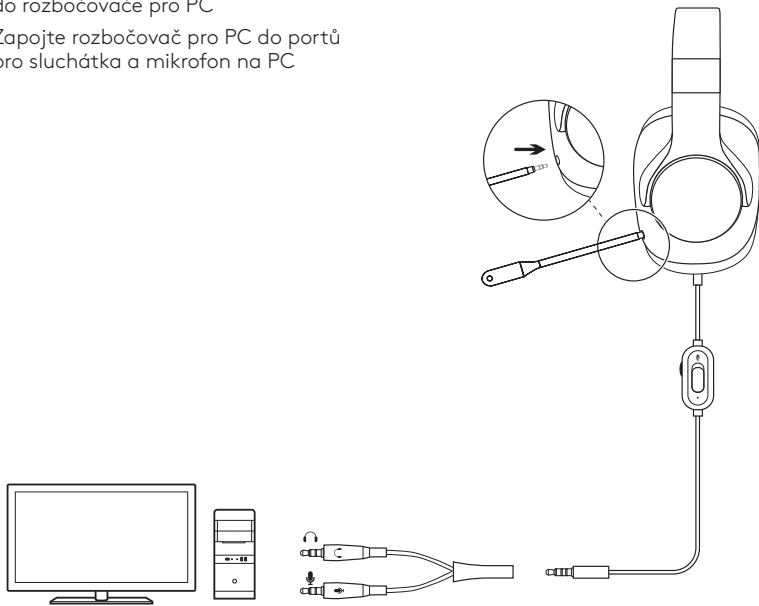

## INSTALACE – KONZOLE (XBOX ONE™, PLAYSTATION®4)

1. Připojte držák s mikrofonem
2. Zapojte kabel pro konzole/PC do náhlavní soupravy
3. Druhý konec kabelu zapojte do ovladače<sup>1</sup>

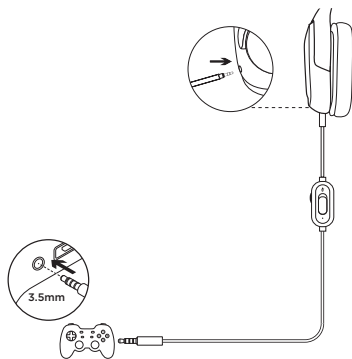

## INSTALACE – MOBILNÍ TELEFONY

1. Odpojte držák s mikrofonem
2. Zapojte kabel pro mobilní telefony do náhlavní soupravy
3. Druhý konec kabelu připojte k telefonu

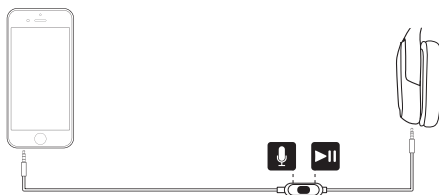

<sup>1</sup> Pokyny se mohou lišit v závislosti na verzi vašeho systému. Další pokyny naleznete v příručce vaší konzole. Konzole Xbox One a PlayStation 4 lze provozovat ve stereo režimu pouze při použití analogového kabelu. Některé ovladače konzole Xbox One mohou vyžadovat adaptér Xbox One Stereo Headset Adapter prodávány samostatně.

## OBSAH BALENIA

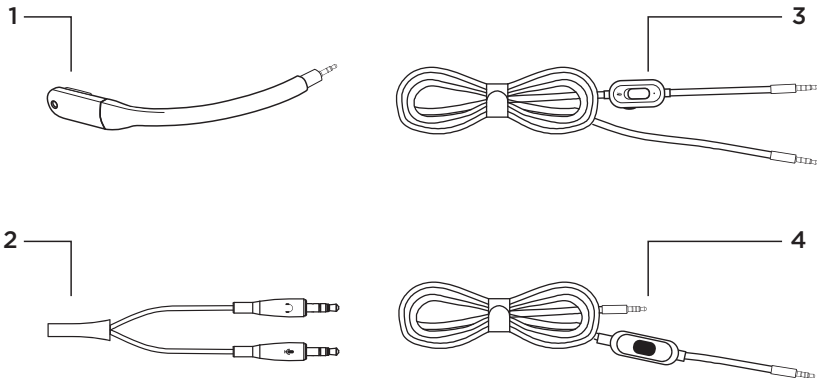

1. Držiak s mikrofónom
2. Rozbočovač pre PC
3. Kábel pre konzoly/PC s ovládaním stlmenia a hlasitosti (2 m)
4. Kábel pre mobilné telefóny s integrovaným mikrofónom (1,5 m)

## INŠTALÁCIA – PC

1. Pripojte držiak s mikrofónom
2. Zapojte kábel pre konzoly/PC do slúchadiel
3. (Voliteľne) Použitie rozbočovača pre PC:
  1. Zapojte kábel pre konzoly/PC do rozbočovača pre PC
  2. Zapojte rozbočovač pre PC do portov pre slúchadlá a mikrofón na PC

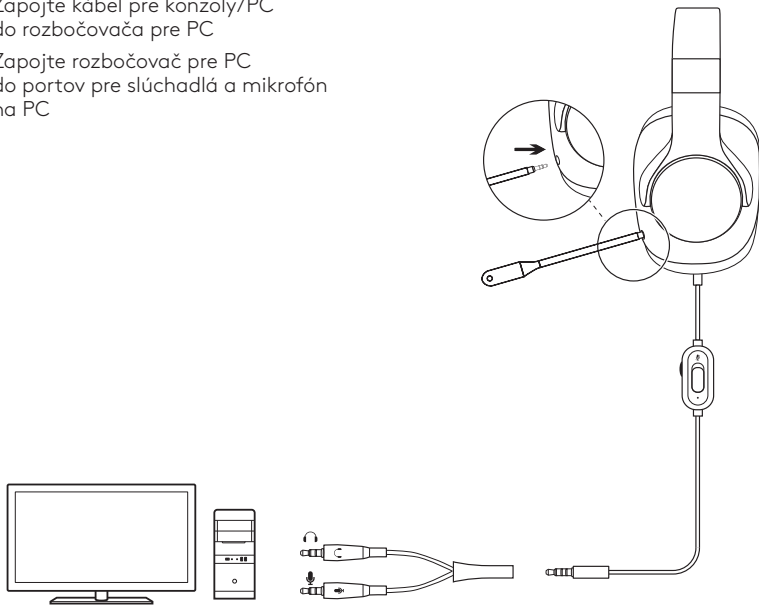

## INŠTALÁCIA – KONZOLY (XBOX ONE™, PLAYSTATION®4)

1. Pripojte držiak s mikrofónom
2. Zapojte kábel pre konzoly/PC do slúchadiel
3. Druhý koniec kábla zapojte do ovládača<sup>1</sup>

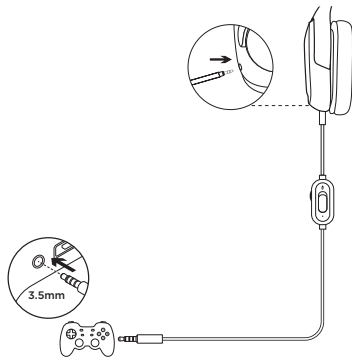

## INŠTALÁCIA – MOBILNÉ TELEFÓNY

1. Odpojte držiak s mikrofónom
2. Zapojte kábel pre mobilné telefóny do slúchadiel
3. Druhý koniec kábla pripojte k telefónu

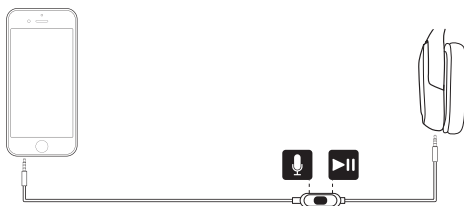

<sup>1</sup> Pokyny sa môžu líšiť v závislosti na verzii vášho systému. Ďalšie pokyny nájdete v príručke vašej konzoly. Konzoly Xbox One a PlayStation 4 je možné prevádzkovať v režime stereo iba pri použití analógového kábla. Niektoré ovládače konzoly Xbox One môžu vyžadovať adaptér Xbox One Stereo Headset Adapter predávaný samostatne.

## КОМПЛЕКТ ПОСТАВКИ

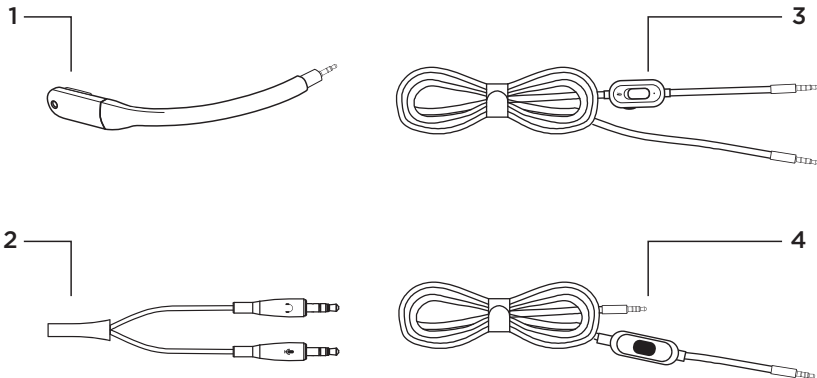

1. Тримач для мікрофона
2. Розгалужувач для ПК
3. Кабель для підключення до консолі або ПК з регуляторами гучності та кнопкою вимкнення звуку (2 м)
4. Кабель для мобільних пристроїв із вбудованим мікрофоном (1,5 м)

## ПІДКЛЮЧЕННЯ ДО ПК

1. Під'єднайте тримач для мікрофона
2. Під'єднайте до гарнітури кабель для підключення до консолі або ПК
3. (Додатково) Використайте розгалужувач для ПК:
  1. Під'єднайте кабель для підключення до консолі або ПК до розгалужувача для ПК
  2. Підключіть розгалужувач для ПК до портів для навушників та мікрофона на ПК

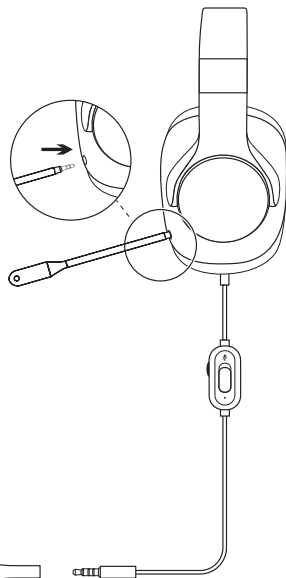
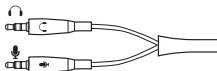
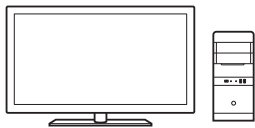

## ПІДКЛЮЧЕННЯ ДО КОНСОЛІ (XBOX ONE™, PLAYSTATION®4)

1. Під'єднайте тримач для мікрофона
2. Під'єднайте до гарнітури кабель для підключення до консолі або ПК
3. Підключіть інший кінець кабелю до контролера<sup>1</sup>

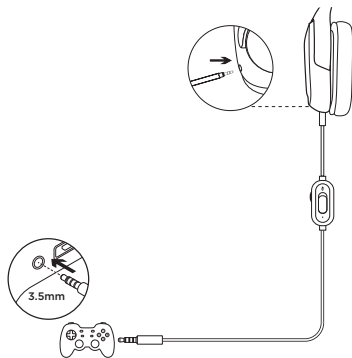

## ПІДКЛЮЧЕННЯ ДО МОБІЛЬНОГО ПРИСТРОЮ

1. Від'єднайте тримач для мікрофона
2. Під'єднайте кабель для мобільних пристроїв до гарнітури
3. Під'єднайте кабель для мобільних пристроїв до телефону

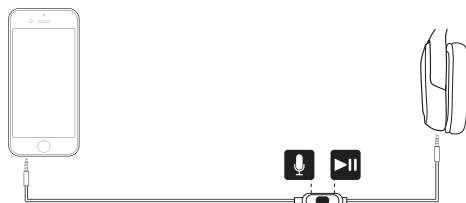

<sup>1</sup> Інструкції можуть відрізнятися залежно від версії системи. По додаткові вказівки зверніться до посібника користувача консолі. Увімкнути стереорежим на консолях Xbox One та PlayStation 4 можна, лише скориставшись аналоговим кабелем. Для підключення до контролерів ігрової консолі Xbox One може знадобитися адаптер для стереогарнітури Xbox One (його потрібно придбати окремо).



## KARBI SISU

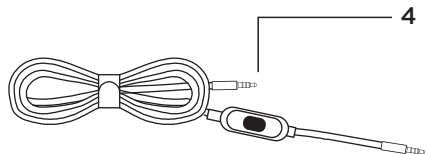
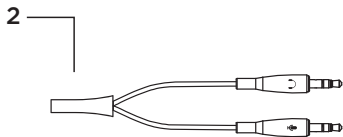
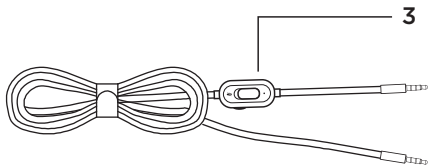

1. Poommikrofon
2. Arvutijaotur
3. Vaigistus- ja helitugevusnuppudega konsooli-/arvutikaabel (2 m)
4. Kaablipealse mikrofoniga mobiiltelefonikaabel (1,5 m)

## ARVUTI SEADISTAMINE

1. Ühendage poommikrofon.
2. Ühendage konsooli-/arvutikaabel peakomplektiga.
3. (Soovi korral) Arvutijaoturi kasutuse puhul:
  1. Ühendage konsooli-/arvutikaabel arvutijaoturiga.
  2. Ühendage arvutijaotur arvuti kõrvaklapiporti ja mikrofoniporti.

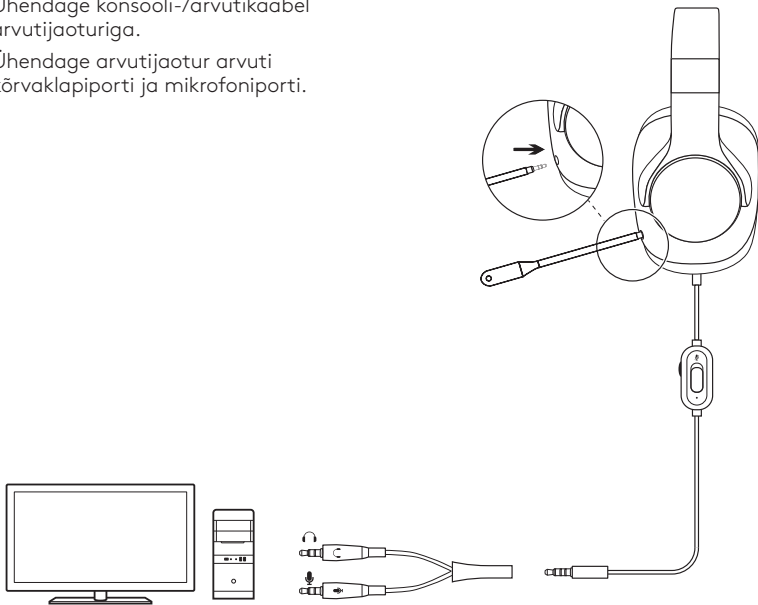

## KONSOOLI SEADISTAMINE (XBOX ONE™, PLAYSTATION®4)

1. Ühendage poommikrofon.
2. Ühendage konsooli-/arvutikaabel peakomplektiga.
3. Ühendage teine ots kontrolleriiga<sup>1</sup>.

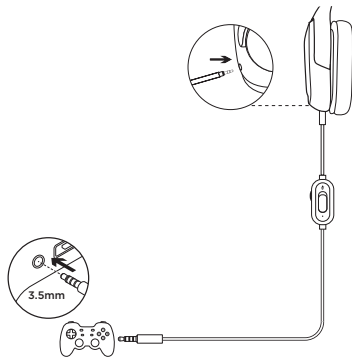

## MOBIILTELEFONI SEADISTAMINE

1. Eemaldage poommikrofon.
2. Ühendage mobiiltelefonikaabel peakomplektiga.
3. Ühendage mobiiltelefonikaabel telefoniga.

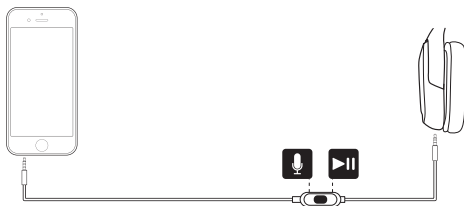

<sup>1</sup> Juhised võivad teie süsteemi versioonist tulenevalt erineda. Lisateavet leiate oma konsooli kasutusjuhendist. Xbox One ja PlayStation 4 töötavad stereorežiimis vaid analoogkaabliga. Mõnede Xbox One'i kontrollrite puhul võib vaja minna Xbox One'i peakomplekti stereoadapterit, mida müüakse eraldi.

## IEPAKOJUMA SATURS

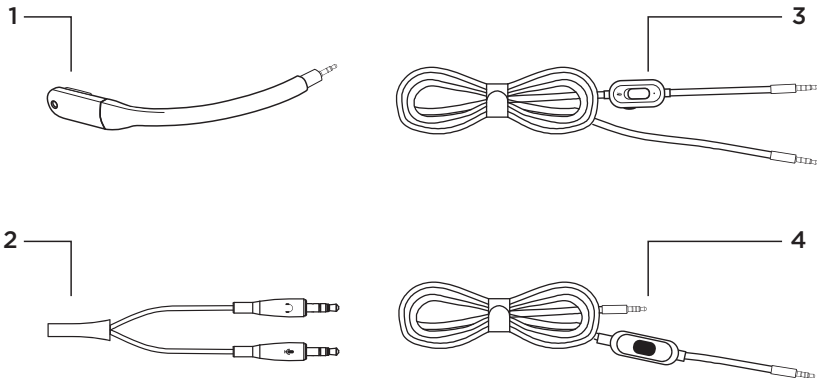

1. Mikrofona kāts
2. Pārveidotājs savienojumam ar datoru
3. Spēļu konsoles/datora kabelis ar skaņas izslēgšanas un skaļuma regulēšanas vadīklām (2 m)
4. Mobilās ierīces kabelis ar iestrādātu mikrofonu (1,5 m)

## SAVIENOŠANA AR DATORU

1. Pievienojiet mikrofona kātu
2. Iespraudiet spēļu konsoles/datora kabeli austiņās
3. (Pēc izvēles) Ja izmantojat pārveidotāju savienojumam ar datoru
  1. Iespraudiet spēļu konsoles/datora kabeli pārveidotājā savienojumam ar datoru
  2. Iespraudiet pārveidotāju savienojumam ar datoru austiņu un mikrofona ligzdās

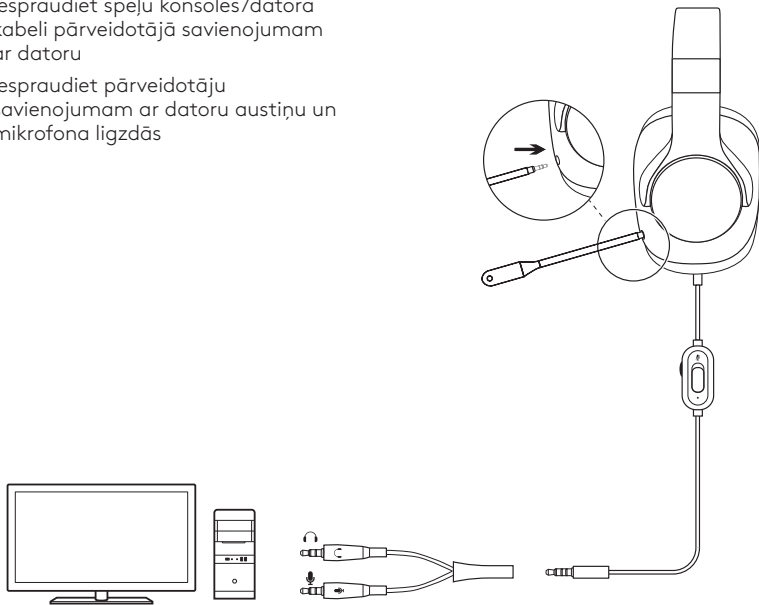

## SAVIENOŠANA AR SPĒĻU KONSOLI (XBOX ONE™, PLAYSTATION®4)

1. Pievienojiet mikrofona kātu
2. Iespraudiet spēļu konsoles/datora kabeli austiņās
3. Iespraudiet otru galu vadības pultī<sup>1</sup>

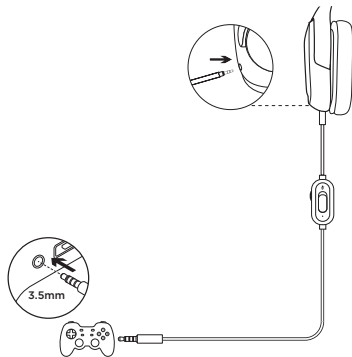

## SAVIENOŠANA AR MOBILO IERĪCI

1. Noņemiet mikrofona kātu
2. Iespraudiet mobilās ierīces kabeli austiņās
3. Iespraudiet mobilās ierīces kabeli tālrunī

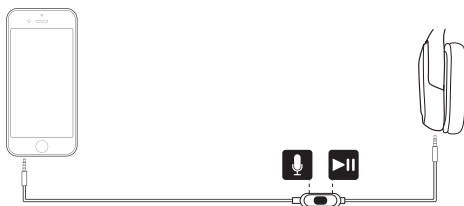

<sup>1</sup> Instrukcijas dažādām sistēmas versijām var atšķirties. Papildu informāciju skatiet spēļu konsoles lietošanas rokasgrāmatā. "Xbox One" un "PlayStation 4" stereo režīms pieejams tikai tad, ja izmantojat analogo kabeli. Izmantošanai ar dažām "Xbox One" vadības pultīm var būt vajadzīgs "Xbox One" stereo austiņu adapters (nopērkams atsevišķi).

## DĖŽĖJE RASITE

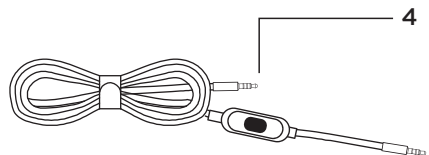
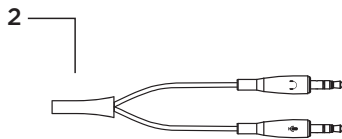
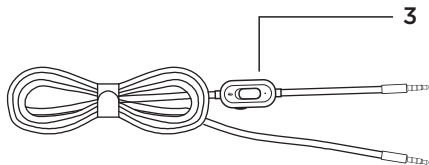

1. Mikrofoną
2. Kompiuterių skirstytuvą
3. Žaidimų konsolės/kompiuterio laidą (2 m) su nutildymo ir garsumo valdikliais
4. Mobiliojo laidą su integruotu mikrofonu (1,5 m)

## Kompiuterio SAŪRANKA

1. Prijunkite mikrofoną
2. Prijunkite žaidimų konsolės/  
kompiuterio laidą prie ausinių
3. (Papildoma) pastaba naudojant  
kompiuterių skirstytuvą:
  1. Prijunkite žaidimų konsolės/  
kompiuterio laidą prie kompiuterių  
skirstytuvo
  2. Prijunkite kompiuterių  
skirstytuvą prie kompiuterio ausinių  
ir mikrofono lizdų

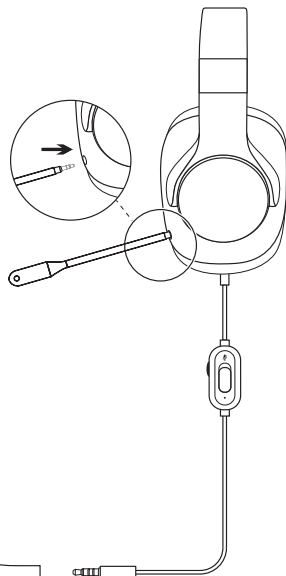
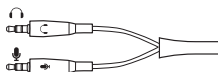



## ŽAIDIMŲ KONSOLĖS (XBOX ONE™, PLAYSTATION®4) SĄRANKA

1. Prijunkite mikrofoną
2. Prijunkite žaidimų konsolės/  
kompiuterio laidą prie ausinių
3. Kitą galą prijunkite prie valdiklio<sup>1</sup>

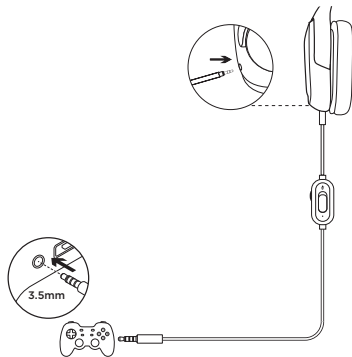

## MOBILIOJO SĄRANKA

1. Išimkite mikrofoną
2. Prijunkite mobiliojo laidą  
prie ausinių
3. Prijunkite mobiliojo laidą  
prie telefono

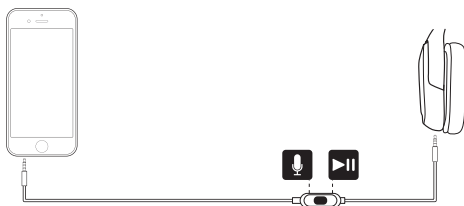

<sup>1</sup> Priklausomai nuo jūsų sistemos versijos instrukcijos gali skirtis. Tolesnės informacijos ieškokite žaidimų konsolės vadove. „Xbox One“ ir „PlayStation 4“, prijungus analoginių signalų laidu, veiks tik stereorežimu. Kai kuriems „Xbox One“ valdikliams gali prireikti „Xbox One“ stereoausinių adapterio, parduodamo atskirai.

## ВКЛЮЧЕНО В ПАКЕТА

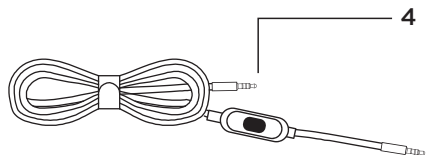
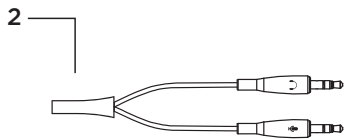
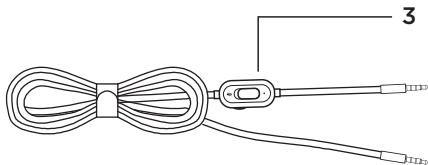

1. Насочен микрофон
2. Разделител за компютър
3. Кабел за конзола/компютър със заглушаване на звука и бутони за управление силата на звука (2 м)
4. Мобилен кабел с вътрешен микрофон (1,5 м)

## КОМПЮТЪРНА НАСТРОЙКА

1. Включете насочен микрофон
2. Включете кабела за конзола/компютър в слушалките в слушалките
3. (по избор) Употреба на разделител за компютър:
  1. Включете кабела за конзола/компютър в разделителя за компютър
  2. Включете разделителя за компютър в порта на компютъра за слушалки и микрофон

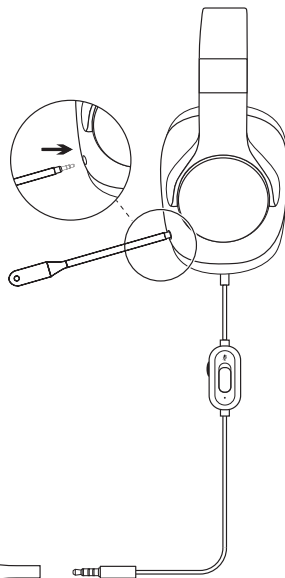
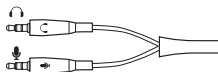
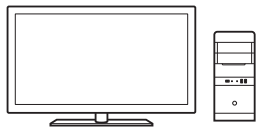

## НАСТРОЙКА НА КОНЗОЛА (XBOX ONE™, PLAYSTATION®4)

1. Включете насочен микрофон
2. Включете кабела за конзола/компютър в слушалките в слушалките
3. Включете другия край в контролера<sup>1</sup>

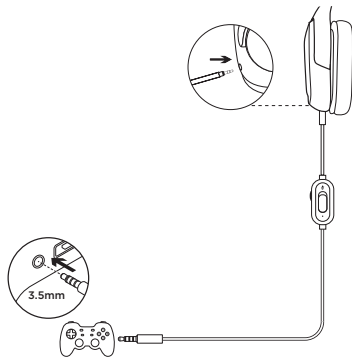

## МОБИЛНА НАСТРОЙКА

1. Свалете насочения микрофон
2. Включете мобилния кабел в слушалките
3. Включете мобилния кабел в телефона

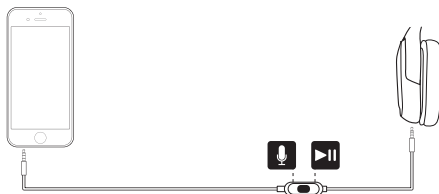

<sup>1</sup> В зависимост от вашата системна версия инструкциите може да бъдат различни. За допълнителни указания, моля, разгледайте ръководството към конзолата ви. Xbox One и PlayStation 4 работят в стерео режим единствено с аналогов кабел. Някои Xbox One контролери може да изискват стерео адаптер за слушалки Xbox One, продава се отделно.

## PRILOŽENO U KUTIJI

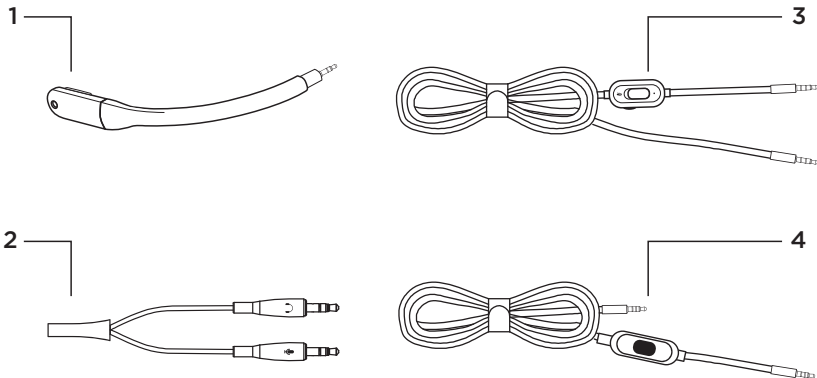

1. Sklopivi mikroskop
2. Razdjelnik za osobna računala
3. Kabel za konzolu/osobno računalo s kontrolama za isključivanje zvuka i glasnoću (2 m)
4. Kabel za mobilni uređaj s ugrađenim mikroskopom (1,5 m)

## POSTAVLJANJE OSOBNOG RAČUNALA

1. Priključite sklopivi mikrofoni
2. Priključite kabel za konzolu/osobno računalo na slušalice
3. (Izborna) Upotreba razdjelnika za osobno računalo:
  1. Priključite kabel za konzolu/osobno računalo u razdjelnik za osobno računalo
  2. Priključite razdjelnik za osobno računalo u ulaz za slušalice i mikrofoni na osobnom računalu

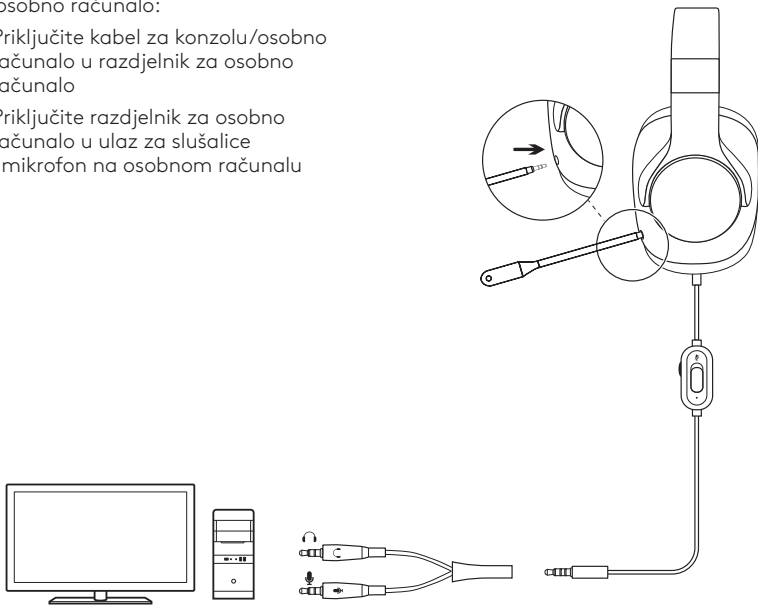

## POSTAVLJANJE KONZOLE (XBOX ONE™, PLAYSTATION®4)

1. Priključite sklopivi mikrofon
2. Priključite kabel za konzolu/osobno računalo na slušalice
3. Priključite drugi kraj u kontroler<sup>1</sup>

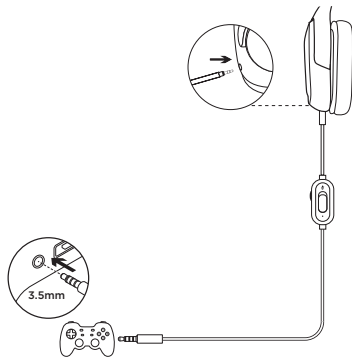

## POSTAVLJANJE MOBILNOG UREĐAJA

1. Skinite sklopivi mikrofon
2. Priključite kabel za mobilni uređaj na slušalice
3. Priključite kabel za mobilni uređaj u telefon

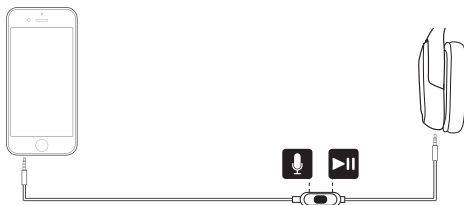

<sup>1</sup> Upute se mogu razlikovati ovisno o verziji vašeg sustava. Provjerite priručnik za vašu konzolu za dodatne informacije. Xbox One i PlayStation 4 rade samo u stereo načinu rada preko analognog kabela. Za neke Xbox One kontrolere može biti potreban Xbox One adapter za stereo slušalice, prodaje se zasebno.

## SADRŽAJ KUTIJE

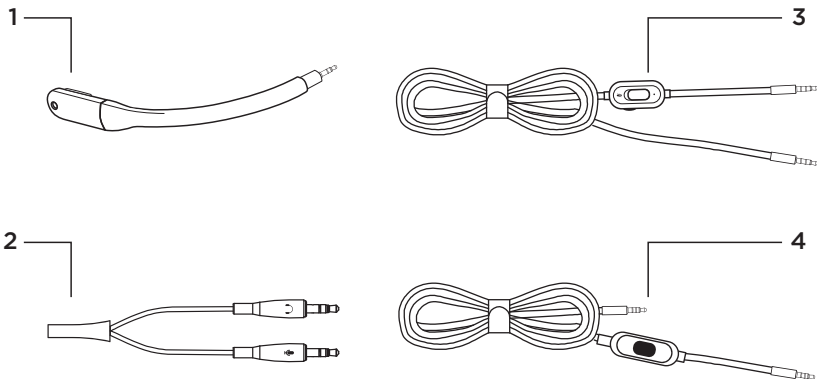

1. Mikrofon
2. Razdelnik za računar
3. Kabl za konzolu/računar sa komandama za isključivanje i jačinu zvuka (2 m)
4. Kabl za mobilni telefon sa mikrofonom (1,5 m)



## PODEŠAVANJE RAČUNARA

1. Priključite mikrofون
2. Priključite kabl za konzolu/računar u slušalice
3. (Opciono) Korišćenje razdelnika za računar:
  1. Priključite kabl za konzolu/računar u razdelnik za računar
  2. Priključite razdelnik za računar u priključke na računaru za slušalice i mikrofون

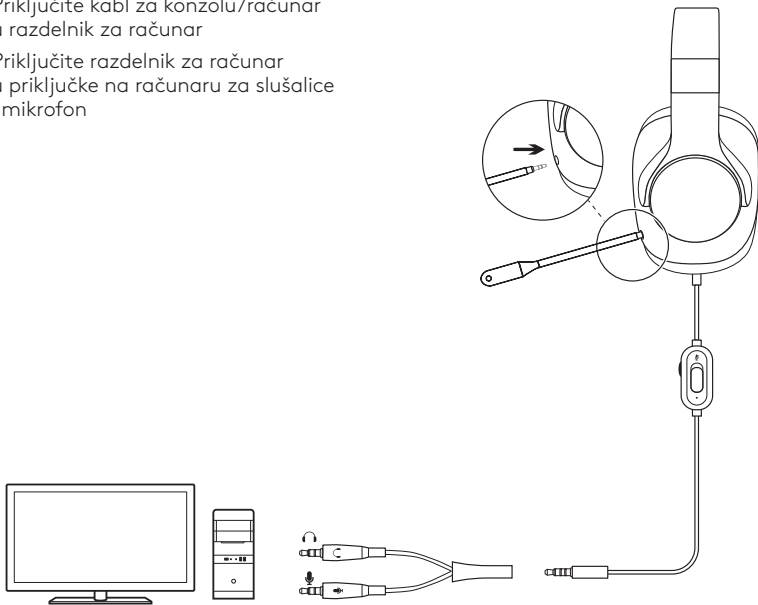

## PODEŠAVANJE KONZOLE (XBOX ONE™, PLAYSTATION®4)

1. Priključite mikrofonski kabl u slušalice
2. Priključite kabl za konzolu/računar u slušalice u slušalice
3. Priključite drugi kraj u upravljač<sup>1</sup>

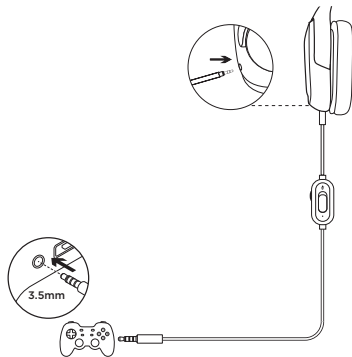

## PODEŠAVANJE MOBILNOG TELEFONA

1. Uklonite mikrofonski kabl
2. Priključite kabl za mobilni telefon u slušalice
3. Priključite kabl za mobilni telefon u telefon

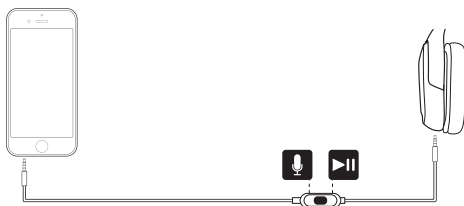

<sup>1</sup> Uputstva mogu da se razlikuju u zavisnosti od verzije sistema. Dodatna uputstva potražite u priručniku konzole. Xbox One i PlayStation 4 rade u stereo režimu samo pomoću analognog kabla. Neki Xbox One upravljači mogu da zahtevaju adapter za stereo slušalice za Xbox One, koji se prodaje zasebno.

## PRILOŽENO V ŠKATLI

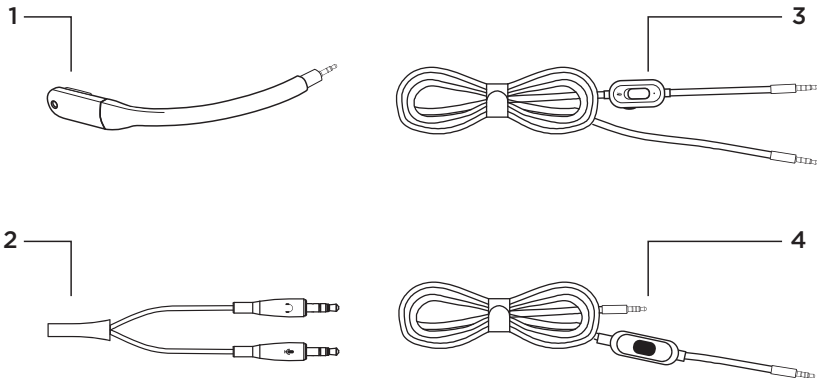

1. Usmerjeni mikrofoni
2. Razdelilnik za priključitev v računalnik
3. Kabel za povezovanje s konzolo/računalnikom z vdelanimi kontrolniki za utišanje mikrofona in nastavitvev glasnosti (2 m)
4. Kabel za povezovanje z mobilnim telefonom (1,5 m)

## POVEZOVANJE Z RAČUNALNIKOM

1. Priključite usmerjeni mikrofon.
2. Kabel za povezovanje s konzolo/  
računalnikom priključite v slušalke.
3. (Izbirno) Uporaba razdelilnika  
za priklp v računalnik:
  1. Kabel za povezovanje s konzolo/  
računalnikom priključite v razdelilnik  
za priklp v računalnik.
  2. Razdelilnik za priklp v računalnik  
priključite v vrata za slušalke  
in mikrofon na računalniku.

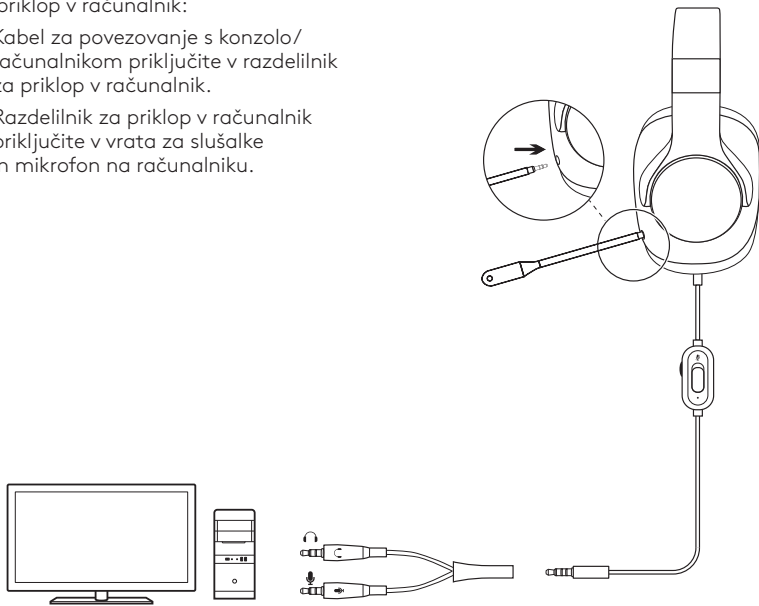

## POVEZOVANJE S KONZOLLO (XBOX ONE™, PLAYSTATION®4)

1. Priključite usmerjeni mikrofon.
2. Kabel za povezovanje s konzolo/  
računalnikom priključite v slušalke.
3. Drugi konec kabla priključite  
v krmilnik.<sup>1</sup>

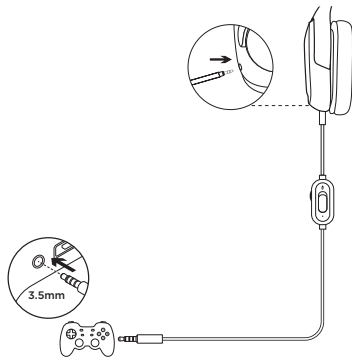

## POVEZOVANJE Z MOBILNIM TELEFONOM

1. Odstranite usmerjeni mikrofon.
2. Kabel za povezovanje z mobilnim  
telefonom priključite v slušalke.
3. Kabel za povezovanje z mobilnim  
telefonom priključite v telefon.



<sup>1</sup> Navodila so lahko različna glede na različico sistema, ki jo uporabljate. Podrobnejša navodila poiščite v priročniku za konzolo. Xbox One in PlayStation 4 delujeta v stereo načinu samo preko analognega kabla. Pri nekaterih krmilnikih Xbox One bo morda treba uporabiti adapter za stereo slušalke Xbox One, ki se prodaja ločeno.

## CONȚINUTUL CUTIEI

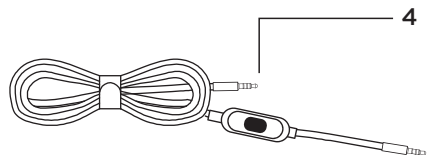
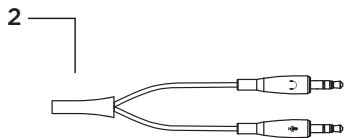
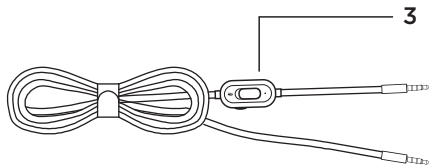

1. Microfon cu braț
2. Separator PC
3. Cablu consolă/PC cu comenzi de volum și oprire a sunetului (2 m)
4. Cablu pentru dispozitive mobile cu microfon în linie (1,5 m)

## CONFIGURAREA PC-ULUI

1. Conectați microfonul cu braț
2. Conectați cablul pentru consolă/PC la căști
3. (Opțional) Utilizarea separatorului pentru PC:
  1. Conectați cablul pentru consolă/PC la separatorul pentru PC
  2. Conectați separatorul pentru PC la porturile pentru căști și microfon ale PC-ului

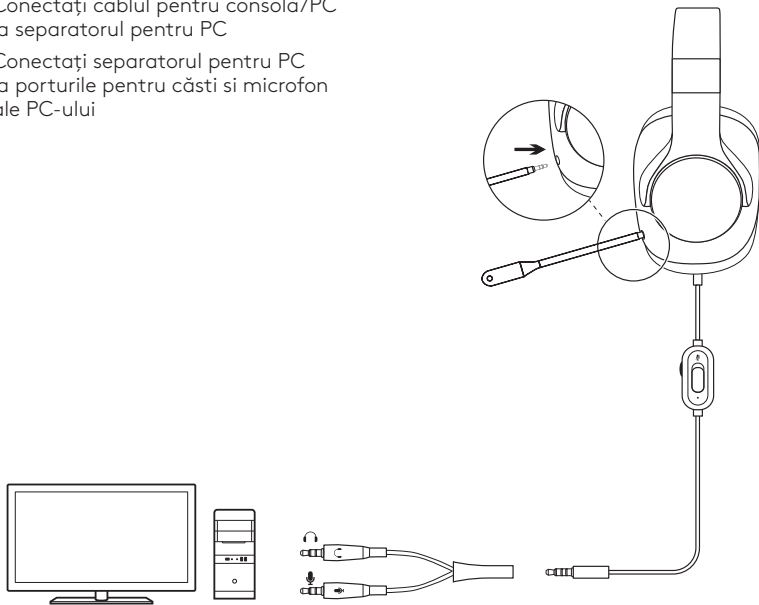

## CONFIGURAREA CONSOLEI (XBOX ONE™, PLAYSTATION®4)

1. Conectați microfonul cu braț
2. Conectați cablul pentru consolă/PC la căști la căști
3. Conectați celălalt capăt la controler<sup>1</sup>

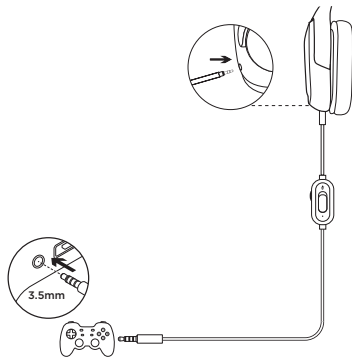

## CONFIGURAREA DISPOZITIVELOR MOBILE

1. Eliminați microfonul cu braț
2. Conectați cablul pentru dispozitive mobile la căști
3. Conectați cablul pentru dispozitive mobile la telefon



<sup>1</sup> Instrucțiunile pot varia în funcție de versiunea sistemului. Consultați manualul consolei pentru informații suplimentare. Xbox One și PlayStation 4 funcționează numai în modul stereo prin cablu analogic. Anumite controlere Xbox One pot necesita un adaptor pentru căști stereo Xbox One (comercializat separat).



## KUTU İÇERİĞİ

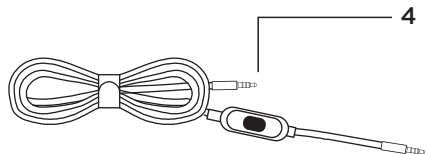
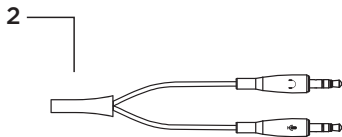
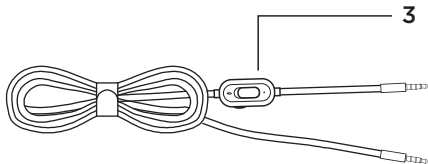

1. Boom mikrofon
2. Bilgisayar ayırıcısı
3. Sessiz ayarı ve ses denetimlerini içeren Konsol/Bilgisayar kablosu (2m)
4. Mikrofonlu telefon kablosu (1,5m)

## BİLGİSAYAR KURULUMU

1. Boom mikrofonu takın
2. Konsol/Bilgisayar kablosunu kulaklık setine takın
3. (İsteğe bağlı) Bilgisayar ayırıcısını kullanarak:
  1. Konsol/Bilgisayar kablosunu bilgisayar ayırıcısına takın
  2. Bilgisayar ayırıcısını bilgisayarın kulaklık ve mikrofon girişlerine takın

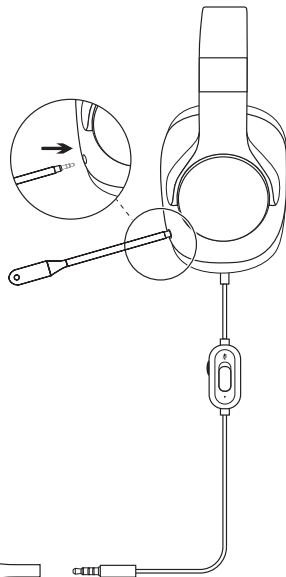
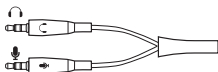
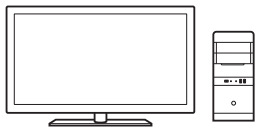

## KONSOL KURULUMU (XBOX ONE™, PLAYSTATION®4)

1. Boom mikrofonu takın
2. Konsol/Bilgisayar kablosunu kulaklık setine takın
3. Kablonun diğer ucunu denetleyiciye takın<sup>1</sup>

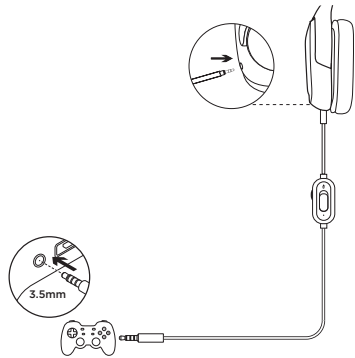

## TELEFON KURULUMU

1. Boom mikrofonu çıkarın
2. Telefon kablosunu kulaklık setine takın
3. Telefon kablosunu telefona takın

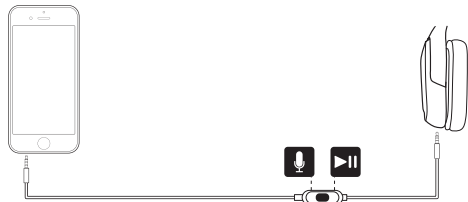

<sup>1</sup> Yönergeler sistem sürümünüze bağlı olarak değişiklik gösterebilir. İlave destek için lütfen konsol kullanma kılavuzunuzu inceleyin. Xbox One ve PlayStation 4 yalnızca analog kablo ile stereo modunda çalışır. Bazı Xbox One denetleyicileri ayrı olarak satılan Xbox One Stereo Kulaklık Seti Adaptörü gerektirebilir.

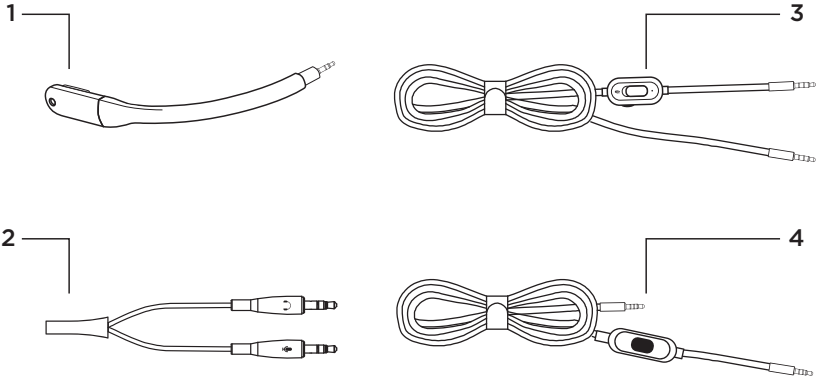

1. ميكروفون بذراع
2. مقسم الكمبيوتر
3. كابل وحدة تحكم/كمبيوتر بأزرار لكتّم الصوت والتحكم في مستوى الصوت (بطول 2 م)
4. كابل هاتف محمول بميكروفون مضمّن داخلًا (بطول 1.5 م)

## إعداد الكمبيوتر

1. وصل ذراع الميكروفون
  2. وصل كابل وحدة التحكم/الكمبيوتر بالسماعة
  3. (اختياري) باستخدام مقسم الكمبيوتر:
1. وصل كابل وحدة التحكم/الكمبيوتر بمقسم الكمبيوتر
  2. أدخل مقسم الكمبيوتر بمنفذي السماعة والميكروفون في الكمبيوتر

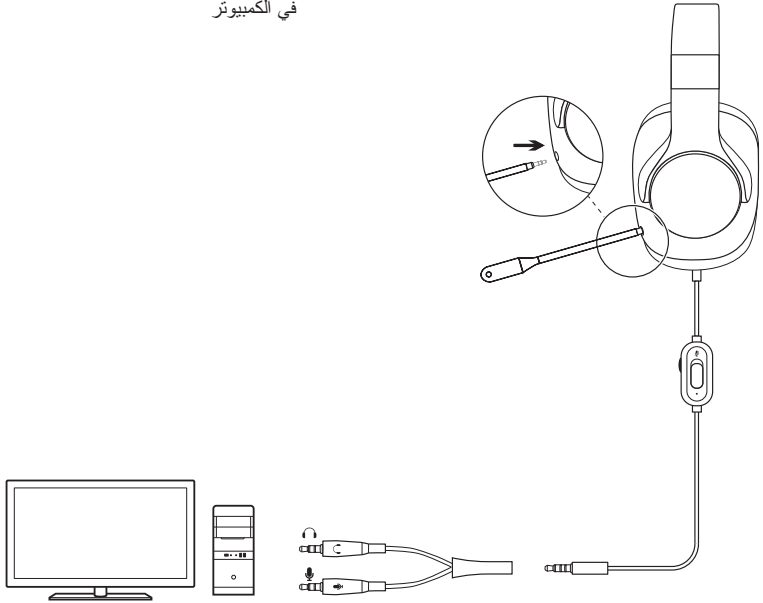

## إعداد وحدة التحكم (XBOX ONE™ ، و (PLAYSTATION®4

1. وصل ذراع الميكروفون
2. وصل كابل وحدة التحكم/الكمبيوتر بالسماعة
3. وصل الطرف الآخر بجهاز التحكم<sup>1</sup>

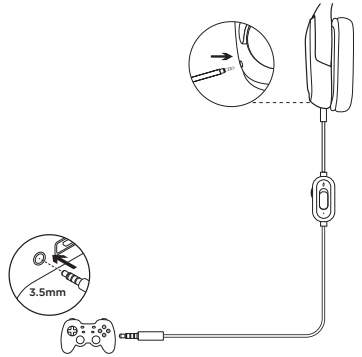

## إعداد المحمول

1. افصل ذراع الميكروفون
2. وصل كابل المحمول بالسماعة
3. وصل كابل المحمول بالهاتف

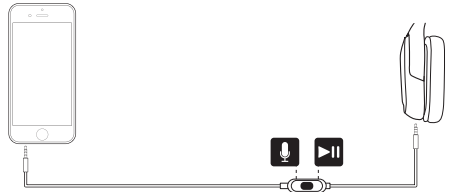

<sup>1</sup> قد تختلف الإرشادات بناءً على إصدار نظامك. يُرجى التحقق من دليل وحدة التحكم للمزيد من الإرشاد. يعمل كلٌّ من وحدة التحكم Xbox One و PlayStation 4 على وضع الاستريو فقط عبر الكابل التناظري. قد تتطلب بعض وحدات تحكم Xbox One مهايئ سماعة استريو Xbox One الذي يُباع بشكل منفصل.





logitechG.com

[www.logitech.com/support/g233](http://www.logitech.com/support/g233)

© 2017 Logitech. Logitech, Logi and other Logitech marks are owned by Logitech and may be registered. "PlayStation," "PlayStation®4," and "PS4" are registered trademarks of Sony Interactive Entertainment Inc. Xbox One is either registered trademark or trademark of the Microsoft group of companies. All other trademarks are the property of their respective owners.

620-007593.002