

Instrukcja obsługi Telewizor OLED

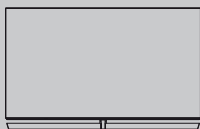

Bardziej szczegółowe instrukcje można znaleźć, korzystając z funkcji [e-POMOC] (wbudowanej instrukcji obsługi).

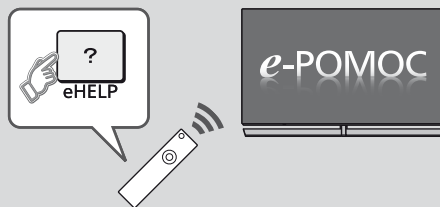

- Sposób korzystania z funkcji [e-POMOC] ➔ (str. 23)

Dziękujemy, że zakupili Państwo ten produkt firmy Panasonic.

Prosimy starannie przeczytać instrukcję przed włączeniem produktu i zachować ją do wykorzystania w przyszłości.

Przed użyciem prosimy o dokładne przeczytanie punktu „Środki ostrożności” w niniejszej instrukcji obsługi.

Rysunki pokazane w instrukcji obsługi służą wyłącznie celom ilustracyjnym.

Jeżeli będziesz potrzebował zwrócić się o pomoc do autoryzowanego serwisu Panasonic, zapoznaj się z Postanowieniami gwarancji ogólnoeuropejskiej.



 **DOLBY AUDIO™**



- W celu uzyskania dodatkowych informacji na temat znaków towarowych należy skorzystać z funkcji [e-POMOC] (Wyszukaj wg przeznaczenia > Najpierw przeczytaj > Przed użyciem > Licencja).

O ile nie wspomniano inaczej, w podręczniku tym używana jest ilustracja modelu TX-65EZ1000E.

Przedstawione ilustracje mogą różnić się w zależności od modelu.

Spis treści

Konieczne przeczytaj

Ważna uwaga	3
Środki ostrożności	4

Skrócony przewodnik

Wyposażenie	7
Połączenia	12
Elementy sterujące	19
Ustawianie automatyczne po raz pierwszy	22

Korzystanie z telewizora

Oglądanie telewizji	23
Sposób użytkowania e-POMOC	23

Inne

Często zadawane pytania	25
Konserwacja	26
Dane techniczne	27
Podczas korzystania z uchwytu ściennego	29

Ważna uwaga

Nie należy przez dłuższy czas wyświetlać stałych elementów obrazu

W przeciwnym razie na ekranie pozostanie niewyraźny ślad stałego elementu obrazu („obraz szczałkowy”). Nie jest to uznawane za usterkę i nie jest objęte gwarancją.

- Typowe stałe elementy obrazu:
 - Nieruchome treści wyświetlane stale w tym samym obszarze (np. numer kanału, logo kanału, inne logo lub tytuł itd.)
 - Stałe lub ruchome obrazy wyświetlane z ustawieniem proporcji obrazu 4:3 lub 14:9 itd.
 - Gry wideo
- W celu uniknięcia powstania obrazu szczałkowego uaktywniony zostanie wygaszacz ekranu (przesuwające się logo OLED) lub przesunięty komunikat ekranowy, jeśli w ciągu kilku minut nie zostaną wysłane żadne sygnały lub wykonane żadne czynności.
- Aby zapobiec zatrzymywaniu się treści, ekran może zostać przyciemniony, gdy wyświetlane są treści nieruchome. Nie świadczy to o usterce. Jasność ekranu zostanie przywrócona, gdy zostaną wyświetlone treści ruchome.
- Przed wykonaniem konserwacji panelu należy wyłączyć telewizor przy użyciu pilota. Podczas konserwacji panelu dioda zmieni kolor na pomarańczowy. (str. 21) Wykonać stosowne prace konserwacyjne.
- Ustawić proporcję ekranu na [4:3 Pełny] dla treści w formacie 4:3. Szczegółowe informacje można znaleźć, korzystając z funkcji [e-POMOC] (Wyszukaj wg przeznaczenia > Oglądanie > Ustawianie najlepszego obrazu).
- Więcej informacji ➔ **“Konserwacja panelu” (str. 21)**



Uwagi dotyczące funkcji DVB / nadawania danych / IPTV

- Telewizor ten został zaprojektowany, aby spełnić warunki (z sierpnia 2016 r.) dotyczące naziemnej telewizji cyfrowej DVB-T / T2 (MPEG2, MPEG4-AVC(H.264) i MPEG HEVC(H.265)), cyfrowej telewizji kablowej DVB-C (MPEG2, MPEG4-AVC(H.264) i MPEG HEVC(H.265)) oraz cyfrowej telewizji satelitarnej DVB-S (MPEG2, MPEG4-AVC(H.264) i MPEG HEVC(H.265)).
- Informacje na temat dostępności cyfrowej telewizji naziemnej DVB-T / T2 i satelitarnej DVB-S w danym regionie można uzyskać u lokalnego dystrybutora.
- Informacje na temat dostępności cyfrowej telewizji kablowej DVB-C dla tego telewizora można uzyskać u operatora telewizji kablowej.
- Niniejszy telewizor może nie odbierać prawidłowo sygnałów niezgodnych ze standardami DVB-T / T2, DVB-C lub DVB-S.

- W niektórych krajach, regionach, u niektórych nadawców, operatorów oraz w przypadku niektórych satelitów lub środowisk sieciowych pewne funkcje mogą być niedostępne.
- Nie wszystkie moduły CI działają prawidłowo z tym telewizorem. W celu uzyskania informacji na temat dostępnych modułów CI należy skontaktować się z operatorem.
- Telewizor ten może nie działać prawidłowo z modułem CI, który nie został zatwierdzony przez operatora.
- W zależności od operatora mogą być pobierane dodatkowe opłaty.
- Nie jest gwarantowana zgodność telewizora z przyszłymi usługami.

Firma Panasonic nie gwarantuje działania ani wydajności urządzeń peryferyjnych innych producentów. Firma Panasonic nie przyjmuje żadnej odpowiedzialności ani zobowiązań odszkodowawczych wynikających z działania i/lub wydajności takich urządzeń peryferyjnych innych producentów.

Nagrywanie treści oraz ich odtwarzanie na tym lub dowolnym innym urządzeniu może wymagać pozwolenia właściciela praw autorskich lub innych praw do tych treści. Firma Panasonic nie jest upoważniona do udzielania takiego pozwolenia i go nie udziela oraz wyraźnie nie przyjmuje żadnego prawa, możliwości lub intencji uzyskania takiego pozwolenia w imieniu użytkownika. Użytkownik odpowiada za zapewnienie, że korzystanie z tego lub dowolnego innego urządzenia będzie zgodne z ustawodawstwem z zakresu prawa autorskiego obowiązującym w kraju użytkownika. W celu uzyskania dalszych informacji o odpowiedzialnych prawach i przepisach należy zapoznać się z tym ustawodawstwem lub skontaktować się z właścicielem praw do treści, które użytkownik chce nagrać lub odtworzyć.

Na opisywany produkt udzielana jest użytkownikowi licencja w ramach AVC Patent Portfolio License na wykorzystywanie go do zastosowań osobistych i niekomercyjnych w celu (i) kodowania materiałów wideo zgodnie ze standardem AVC („AVC Video”) i/lub (ii) dekodowania materiałów AVC Video, które zostały zakodowane przez użytkownika w ramach działalności osobistej i niekomercyjnej i/lub zostały uzyskane od dostawcy materiałów wideo, posiadającego licencję na materiały AVC Video. Żadna licencja nie jest przyznawana, gdy chodzi o jakiegokolwiek inne zastosowania.

Dodatkowe informacje można uzyskać w firmie MPEG LA, L.L.C.

Zobacz <http://www.mpegla.com>.



Ten znak wskazuje, że w konstrukcji produktu zastosowano podwójną izolację.



Ten znak oznacza, że produkt działa na prąd zmienny.

Transportuj tylko w ustawieniu pionowym.

Środki ostrożności

Aby uniknąć ryzyka porażenia prądem, pożaru, uszkodzenia lub obrażeń, należy przestrzegać poniższych ostrzeżeń:

■ Wtyczka przewodu zasilania oraz przewód zasilania

Ostrzeżenia

Jeżeli stwierdzisz cokolwiek odbiegającego od normy, natychmiast odłącz przewód zasilania!

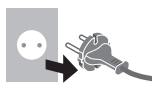

- Niniejszy telewizor może być zasilany prądem zmiennym ~ 220–240 V, 50 / 60 Hz.
- Włóż wtyczkę przewodu zasilania do końca do gniazda elektrycznego.
- Aby całkowicie wyłączyć urządzenie, konieczne jest wyciągnięcie wtyczki przewodu zasilania z gniazda.

W związku z tym wtyczka przewodu zasilającego musi być łatwo dostępny w każdym czasie.

- Odłącz wtyczkę przewodu zasilania podczas czyszczenia odbiornika telewizyjnego.
- Nie dotykaj wtyczki przewodu zasilania mokrymi rękoma.



- Nie uszkadzaj przewodu zasilania.

- Nie umieszczaj ciężkich przedmiotów na przewodzie zasilania.



- Nie umieszczaj przewodu w pobliżu przedmiotów o wysokiej temperaturze.



- Nie ciągnij za przewód zasilania. Podczas odłączania wtyczki od zasilania trzymaj za wtyczkę.



- Nie przenoś telewizora, kiedy przewód zasilania jest podłączony do gniazda elektrycznego.
- Nie skręcaj, nie zginaj nadmiernie ani nie rozciągaj przewodu zasilania.
- Nie używaj uszkodzonej wtyczki przewodu zasilania ani uszkodzonego gniazda elektrycznego.
- Upewnij się, że telewizor nie jest ustawiony na przewodzie zasilania.

■ Zachowaj ostrożność

Ostrzeżenia

- Nie zdejmuj pokryw i nigdy nie dokonuj samodzielnych modyfikacji telewizora, ponieważ istnieje ryzyko stłoczenia z częściami będącymi pod napięciem i porażenia elektrycznego. Wewnątrz brak części, które mogłyby być naprawiane przez użytkownika.



- Nie wystawiaj telewizora na działanie deszczu lub nadmiernej wilgotności. Nie umieszczaj nad urządzeniem naczyń z wodą, takich jak np. wazony i nie poddawaj odbiornika działaniu kapiącej lub rozpryskiwanej wody.



- Nie pozwól, aby przez otwory wentylacyjne do wnętrza telewizora wpadły jakiegokolwiek przedmioty.

- Jeśli telewizor jest używany w obszarze, w którym owady mogą się łatwo dostać do jego wnętrza.

Owady, takie jak meszki, pająki, mrówki itd., mogą się dostać do wnętrza telewizora, co może spowodować uszkodzenie telewizora lub ich uwięzienie w obszarze widocznym na ekranie telewizora, np. wewnątrz ekranu.

- Jeśli telewizor jest używany w obszarze zapyłonym lub zadymionym.

Cząsteczki pyłu/dymu mogą się dostać do wnętrza telewizora przez otwory wentylacyjne w trakcie normalnej pracy i mogą zostać tam uwięzione. Może to powodować przegrzanie, usterkę, obniżenie jakości obrazu itd.

- Nie używaj niezatwierdzonych stojaków / elementów mocujących. Aby wykonać ustawianie lub instalację zatwierdzonego uchwytu ściennego, konieczne skonsultuj się z lokalnym dystrybutorem Panasonic.

- Nie naciskaj z żadną siłą ani nie uderzaj panelu wyświetlacza.

- Upewnij się, że dzieci nie wspinają się na telewizor.

- Nie umieszczaj telewizora na powierzchni pochylonej lub niestabilnej i upewnij się, że telewizor nie wisi nad krawędzią podstawy.



Ostrzeżenia

W żadnym przypadku telewizora nie należy umieszczać w miejscu niestabilnym. Telewizor może upaść powodując poważne obrażenia lub zgon. Można uniknąć wielu urazów, szczególnie u dzieci przez podjęcie prostych środków ostrożności, między innymi:

- Korzystanie z szafek lub stojaków zalecanych przez producenta telewizora.
- Korzystanie wyłącznie z mebli sprawdzonych pod względem bezpiecznego podpierania telewizora.
- Zapewnienie, aby telewizor nie wystawał poza krawędź podpierającego go mebla.
- Nieumieszczanie telewizora na wysokim meblu (na przykład szafie lub regale na książki) bez przymocowania mebla i telewizora do odpowiedniej podpory.
- Nieumieszczanie telewizora na tkaninie lub innych materiałach znajdujących się pomiędzy telewizorem a meblem na którym stoi.
- Poinstruowanie dzieci o zagrożeniach związanych ze wspinaniem się a mebla, aby dosięgnąć telewizora albo jego przycisków.

Powyższe uwagi należy stosować również do telewizora posiadanego dotychczas i przeniesionego w inne miejsce.

- Ten telewizor jest przeznaczony do użytku na blacie stolika.
- Nie wystawiaj telewizora na bezpośrednie działanie promieni słonecznych ani innych źródeł ciepła.



Nie należy umieszczać w pobliżu urządzenia świec lub innych źródeł ognia, gdyż może to spowodować pożar.



Niebezpieczeństwo uduszenia/zadławienia

Ostrzeżenia

- Opakowanie tego produktu może stwarzać ryzyko uduszenia się, a niektóre części ze względu na niewielki rozmiar mogą stwarzać niebezpieczeństwo zadławienia się u małych dzieci. Wspomniane elementy należy chronić przed małymi dziećmi.
- Nie pozwól, aby dzieci miały dostęp do małych przedmiotów, takich jak karty SD. Niewielkie przedmioty mogą zostać przez małe dzieci połknięte. Wyjmij kartę SD natychmiast po użyciu i przechowuj ją poza zasięgiem małych dzieci.



Stojak

Ostrzeżenia

- Nie rozbieraj ani nie przerabiaj stojaka.
- ### Ostrzeżenie
- Nie używaj żadnego innego stojaka niż ten dołączony do tego telewizora.
 - Nie używaj stojaka, jeżeli jest on zdeformowany lub fizycznie uszkodzony. W takim przypadku zwróć się natychmiast do najbliższego dystrybutora Panasonic.
 - Podczas montażu należy upewnić się, że wszystkie wkręty zostały dobrze dokręcone.
 - Upewnij się, czy telewizor nie został uszkodzony podczas montażu na stojaku.
 - Upewnij się, że dzieci nie wspinają się na stojak.
 - Montaż lub demontaż telewizora ze stojaka powinny przeprowadzać co najmniej dwie osoby.
 - Montaż lub demontaż telewizora zgodnie z określoną procedurą.

Fale radiowe

Ostrzeżenia

- Nie należy używać telewizora ani pilota touchpad w placówkach medycznych lub w miejscach, w których znajduje się sprzęt medyczny. Fale radiowe mogą zakłócać działanie sprzętu medycznego i mogą być przyczyną wypadków wynikających z wadliwego działania tego rodzaju urządzeń.
- Nie należy używać telewizora ani pilota touchpad w pobliżu urządzeń sterowanych automatycznie, takich jak automatyczne drzwi lub alarmy przeciwpożarowe. Fale radiowe mogą zakłócać działanie sprzętu sterowanego automatycznie i mogą być przyczyną wypadków wynikających z wadliwego działania tego rodzaju urządzeń.
- W przypadku korzystania z rozrusznika serca należy zachować odległość przynajmniej 15 cm od telewizora i pilota touchpad. Fale radiowe mogą zakłócać działanie rozrusznika serca.
- Nie należy w żaden sposób demontować ani modyfikować telewizora i pilota touchpad.

Wbudowana karta sieci bezprzewodowej

Ostrzeżenie

- Wbudowanej karty sieci bezprzewodowej nie należy używać do łączenia się z jakimikolwiek sieciami bezprzewodowymi (SSID*) w przypadku braku odpowiednich uprawnień. Sieci takie mogą być wyświetlane w wynikach wyszukiwania sieci. Łączenie się z nimi może być jednak uznawane za próbę uzyskania nielegalnego dostępu.
*SSID to nazwa identyfikująca określoną sieć bezprzewodową w procesie transmisji danych.
- Nie należy wystawiać wbudowanej karty sieci bezprzewodowej na działanie wysokich temperatur, bezpośredniego światła słonecznego ani wilgoci.
- Dane przekazywane i odbierane za pomocą fal radiowych mogą być przechwytywane i monitorowane.
- Wbudowana karta sieci bezprzewodowej działa w paśmie częstotliwości 2,4 GHz i 5 GHz. Aby

podczas korzystania z wbudowanej karty sieci bezprzewodowej uniknąć wadliwego działania lub wolnych reakcji spowodowanych zakłóceniami fal radiowych, telewizor powinien być ustawiony daleko od takich urządzeń, jak inne urządzenia sieci bezprzewodowej, kuchenki mikrofalowe, telefony przenośne i urządzenia korzystające z częstotliwości 2,4 GHz i 5 GHz.

- W przypadku wystąpienia problemów spowodowanych wyładowaniami elektrostatycznymi itp. istnieje ryzyko wyłączenia się telewizora w celu ochrony. W takim przypadku telewizor należy wyłączyć włącznikiem / wyłącznikiem zasilania, a następnie włączyć go ponownie.

■ Technologia bezprzewodowa Bluetooth®

Ostrzeżenie

- Telewizor i pilot touchpad wykorzystują częstotliwość radiową 2,4 GHz w paśmie ISM (Bluetooth®). Aby uniknąć awarii lub opóźnionej reakcji urządzeń na skutek interferencji fal radiowych, należy odizolować telewizor i pilot touchpad od urządzeń działających w bezprzewodowych sieciach LAN, innych urządzeń Bluetooth, kuchenek mikrofalowych, telefonów komórkowych i urządzeń wykorzystujących sygnał o częstotliwości 2,4 GHz.

■ Wentylacja

Ostrzeżenie

Należy zapewnić wystarczającą przestrzeń wokół telewizora (co najmniej 10 cm) w celu niedopuszczenia do jego nadmiernego nagrzewania się, co może prowadzić do wcześniejszego uszkodzenia niektórych elementów elektronicznych.

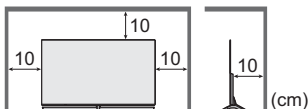

- Wentylacja nie powinna być zakłócana poprzez przykrycie otworów wentylacyjnych takimi rzeczami jak gazety, obrusy czy zasłony.
- Zarówno podczas korzystania ze stojaka, jak i bez stojaka, należy zawsze upewnić się, że otwory wentylacyjne telewizora nie są zablokowane oraz że zapewniona jest wystarczająca ilość miejsca, aby umożliwić odpowiednią wentylację.

■ Przenoszenie telewizora / głośnika

Ostrzeżenie

Przed przeniesieniem telewizora należy odłączyć wszystkie kable i zdjąć głośnik ze stojaka.

- Do przenoszenia telewizora niezbędna jest pomoc drugiej osoby. Zamocuj telewizor, jak pokazano poniżej, aby zapobiec obrażeniom ciała spowodowanym przez przewrócenie lub upadek telewizora.
- Podczas przenoszenia telewizora nie należy trzymać go za ekran.

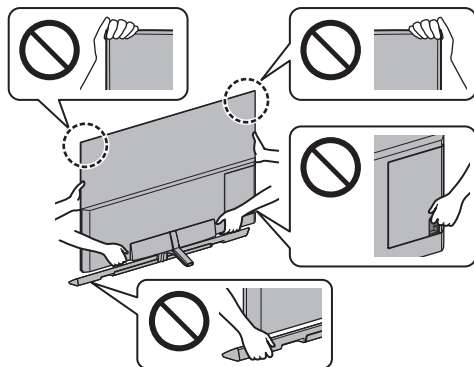

- Transportuj tylko w ustawieniu pionowym. Transportowanie telewizora z panelem wyświetlacza zwróconym do góry lub do dołu może spowodować uszkodzenia obwodów wewnętrznych.
- Nie należy trzymać głośnika w jednej ręce.
- Nie należy chwycić głośnika w miejscu przyłączenia sieciowych.

By zapobiec urazom, które mogą być następstwem spadnięcia głośnika, należy chwycić głośnik w taki sposób, jak pokazano na rysunku poniżej.

- Należy uważać, aby nie zakleszczyć palców pomiędzy głośnikiem a stojakiem podczas montowania głośnika do stojaka.

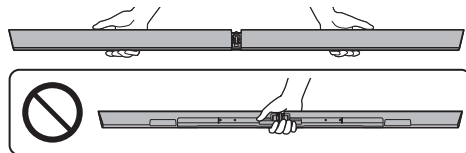

Ostrzeżenie

Telewizor zużywa ciągle trochę energii, nawet w trybie wyłączonym, tak długo jak wtyczka przewodu zasilania jest podłączona do gniazda elektrycznego znajdującego się pod napięciem.

- Wyłącz przewód zasilania z gniazda elektrycznego jeżeli nie będziesz używał telewizora przez dłuższy czas.

■ Nadmierna głośność

Ostrzeżenie

- Chroń swój słuch przed nadmiernym poziomem dźwięku w słuchawkach. Możesz nieodwracalnie uszkodzić słuch.



- Jeśli słyszysz dudniący hałas w uszach, zmniejsz głośność lub przez jakiś czas przestań korzystać ze słuchawek.

■ Bateria do pilota / pilota touchpad

Ostrzeżenie

- Nieprawidłowe umieszczenie baterii może spowodować jej wyciek, korozję i wybuch.

- Zastępować tylko baterią tego samego typu lub równoważną.
- Nie używać razem nowych i starych baterii.
- Nie stosować baterii różnych typów (np. alkalicznych i manganowych).
- Nie używać akumulatorów (Ni-Cd itd.).
- Nie wrzucać baterii do ognia ani nie demontować ich.
- Nie narażaj baterii na bezpośrednie działanie wysokiej temperatury w postaci światła słonecznego, ognia itp.
- Należy pamiętać o prawidłowym usunięciu baterii.
- Jeśli urządzenie nie będzie używane przez dłuższy czas, należy wyjąć z niego baterię, aby uniknąć jej wycieku, korozji lub wybuchu.

■ Działanie pola magnetycznego

Ostrzeżenie

- Urządzenia wrażliwe na działanie pola elektromagnetycznego, takie jak np. rozrusznik serca, karty magnetyczne, karty tożsamości itp. należy przechowywać z dala od głośnika. W innym wypadku, może wystąpić awaria lub utrata danych.

Telewizor OLED

Deklaracja zgodności (DoC)

„Niniejszym firma Panasonic Corporation deklaruje, że ten telewizor jest zgodny z podstawowymi wymogami i innymi postanowieniami dyrektywy 2014/53/UE”.

Aby uzyskać kopię oryginalnej deklaracji zgodności tego telewizora, należy odwiedzić następującą witrynę:

<http://www.ptc.panasonic.eu/doc>

Autoryzowany przedstawiciel:

Panasonic Testing Centre

Panasonic Marketing Europe GmbH

Winsbergring 15, D-22525 Hamburg, Germany



Pasmo bezprzewodowych sieci lokalnych 5,15–5,35 GHz jest ograniczone do użytku w pomieszczeniach wyłącznie w następujących krajach.

Austria, Belgia, Bułgaria, Czechy, Dania, Estonia, Francja, Niemcy, Islandia, Włochy, Grecja, Hiszpania, Cypr, Łotwa, Liechtenstein, Litwa, Luksemburg, Węgry, Malta, Holandia, Norwegia, Polska, Portugalia, Rumunia, Słowenia, Słowacja, Turcja, Finlandia, Szwecja, Szwajcaria, Chorwacja

Maksymalna moc fal o częstotliwości radiowej transmitowanych w pasmach częstotliwości

Rodzaj sieci bezprzewodowej	Pasmo częstotliwości	Maksymalne EIRP
Bezprzewodowa sieć lokalna	2 412-2 472 MHz	20 dBm
	5 150-5 250 MHz	23 dBm
	5 250-5 350 MHz	23 dBm
	5 470-5 725 MHz	23 dBm
Bluetooth	2 402-2 480 MHz	9,94 dBm

Wyposażenie

Akcesoria standardowe

Pilot

➔ (str. 19)

- N2QAYA000144



Pilot touchpad

➔ (str. 20)

- N2QBYA000019



Stojak

➔ (str. 8)

Głośnik

➔ (str. 8)

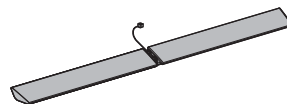

AKCESORIA DO ZAWIESZENIA GŁOŚNIKA NA ŚCIANIE

➔ (str. 29)

Opaska do kabli (2)

➔ (str. 17)

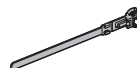

Baterie (4)

- R03

➔ (str. 20, 21)



Adapter AV2 (COMPONENT / VIDEO)

➔ (str. 16)

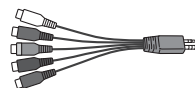

Instrukcja obsługi

Postanowienia gwarancji ogólnoeuropejskiej

- Akcesoria mogą nie być zapakowane razem. Należy uważać, aby ich przypadkowo nie wyrzucić.

Montaż / demontaż stojaka / głośnika

A Wkręt montażowy (4)



M5 x 10

B Wkręt montażowy (5)

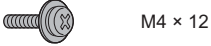

M4 x 12

C Wkręt montażowy



M3 x 5

D Podstawa

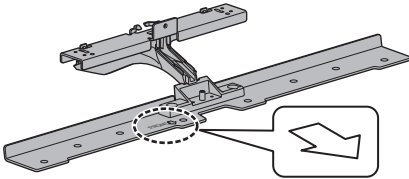

E Wspornik (L)

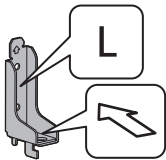

F Wspornik (R)

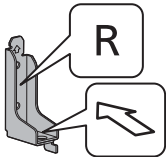

G Osłona kabli (przód)



H Osłona kabli (tył)

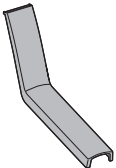

I Pokrywa

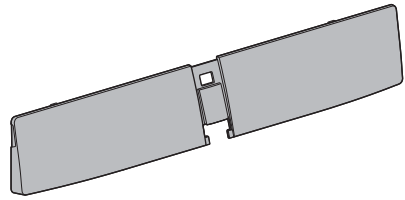

J Głośnik

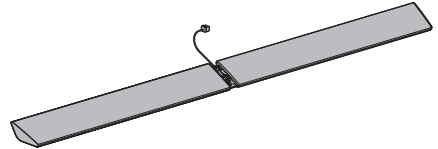

K Kabel głośnikowy

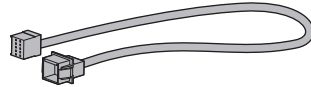

Montaż stojaka / głośnika

1

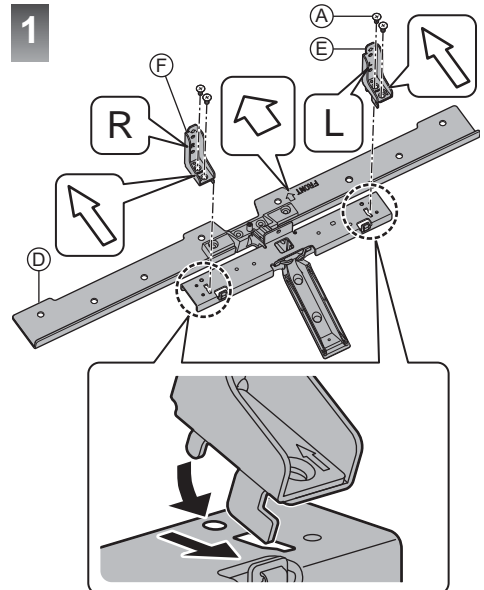

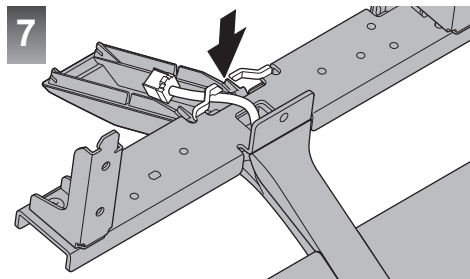
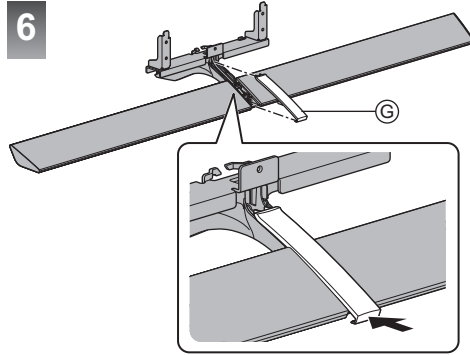
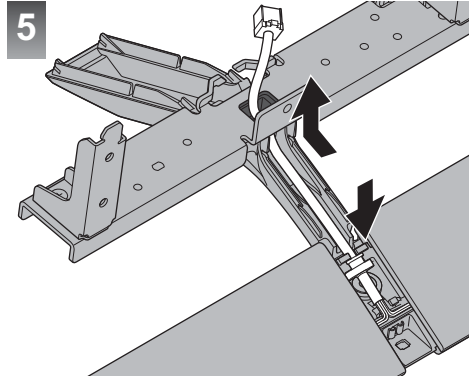
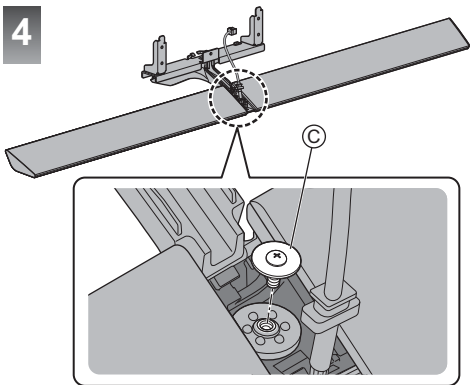
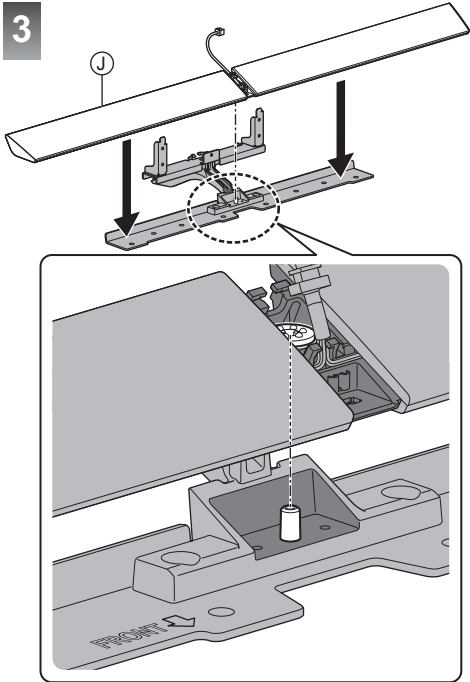
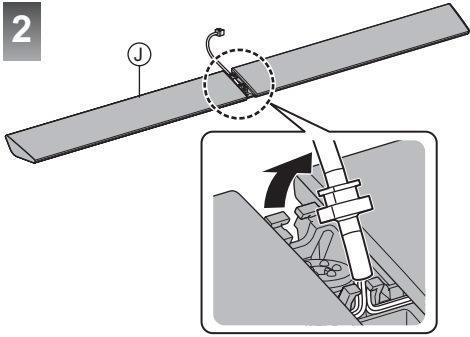

8

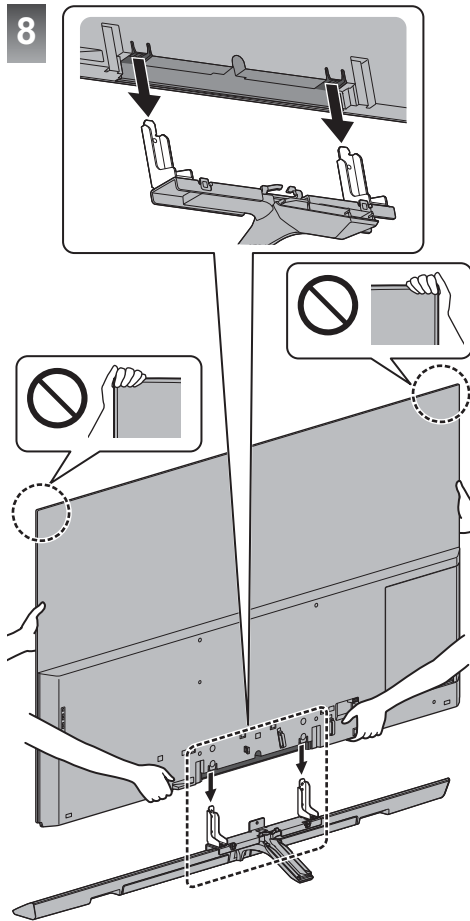

9

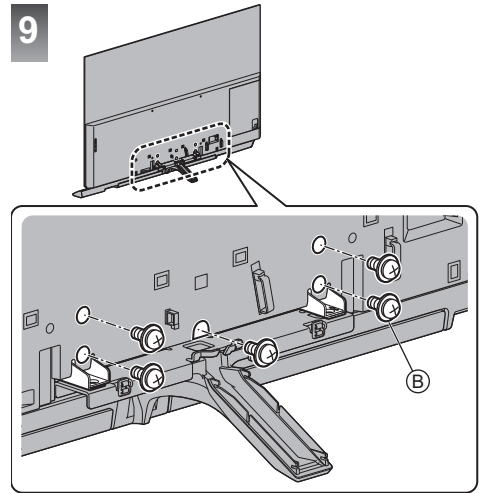

- Jeżeli TV nie jest ustawiony równo w poziomie, należy poluzować śruby montażowe ②, aby ustawić TV prawidłowo.

10

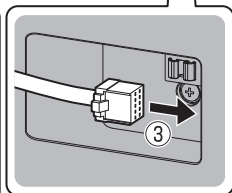
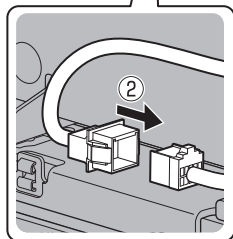
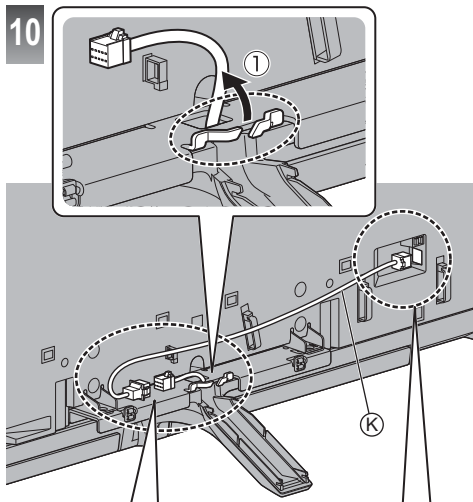

Aby odłączyć głośnik i przewód głośnika

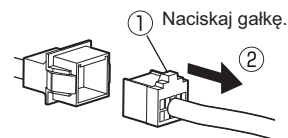

11

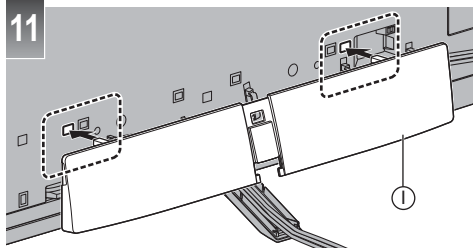

12

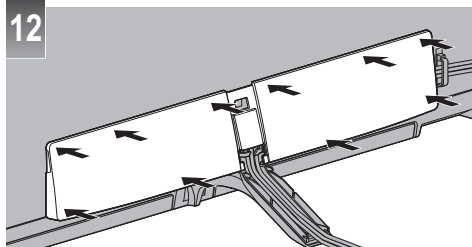

13

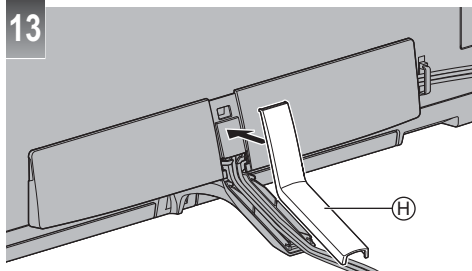

Demontaż stojaka

Aby zdemontować stojak w celu zapakowania telewizora, należy wykonać czynności opisane w poniższej procedurze.

- 1 Zdjąć pokrywę kabla (tył) ① ze stojaka.
- 2 Zdjąć pokrywę ① ze stojaka.
- 3 Odtoczyć kabel głośnikowy ②.
- 4 Wykręcić wkręty montażowe ③ z telewizora.
- 5 Unieść telewizor ze stojaka.
- 6 Zdjąć pokrywę kabla (przód) ④ ze stojaka.
- 7 Wyjąć kabel głośnikowy ⑤ ze stojaka.
- 8 Wykręcić wkręty montażowe ⑥ ze stojaka.
- 9 Zdjąć głośnik ze stojaka.
- 10 Wykręcić wkręty montażowe ⑦ ze stojaka.

Ustawianie telewizora i głośnika

Należy się upewnić, że telewizor ani głośnik nie wystaje poza krawędź podstawy.

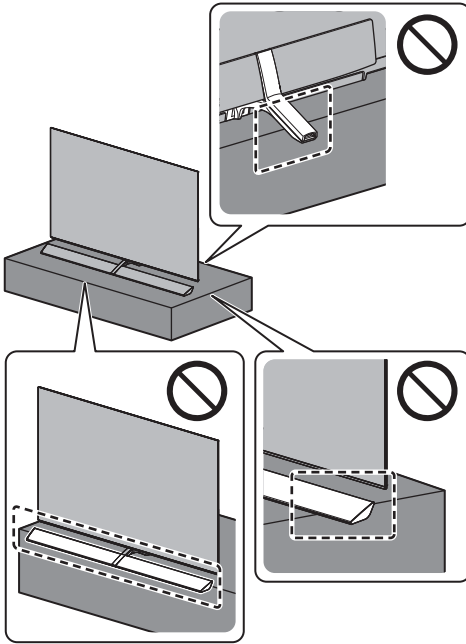

Połączenia

- Pokazane urządzenia zewnętrzne i kable nie są dostarczane wraz z opisywanym telewizorem.
- Przed przystąpieniem do podłączania lub odłączania jakichkolwiek przewodów należy upewnić się, że urządzenie jest odłączone od gniazda elektrycznego.
- Przed podłączeniem sprawdź, czy gniazda i wtyczki są odpowiedniego typu.
- Należy użyć pełnego kabla zgodnego z interfejsem HDMI.
- Telewizor powinien znajdować się z dala od urządzeń elektronicznych (urządzenia wideo itp.) lub urządzeń z czujnikiem podczerwieni, w przeciwnym razie mogą wystąpić zakłócenia obrazu / dźwięku lub może zostać zakłócone działanie innych urządzeń.
- Należy także przeczytać instrukcję obsługi podłączanego urządzenia.

Demontaż osłony gniazd telewizora

- Przed podłączeniem lub odłączeniem kabli należy usunąć osłonę gniazd.
- Po zakończeniu podłączania kabli zamocuj osłonę gniazd. ➔ (str. 18)

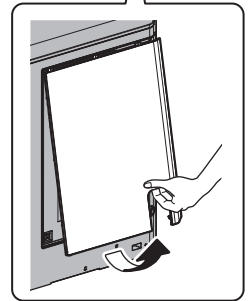
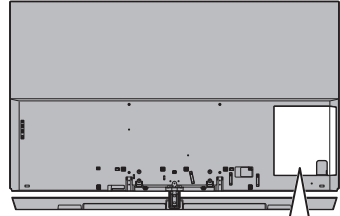

Gniazda

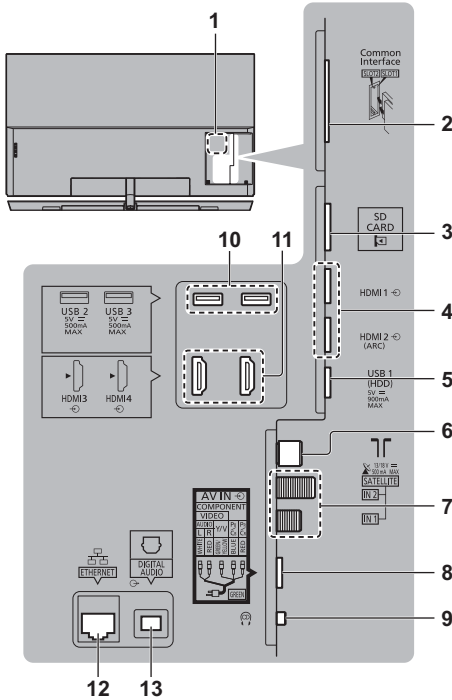

- 1 Tabliczka znamionowa modelu
- 2 Gniazdo CI 1 – 2 ➔ (str. 17)
- 3 Gniazdo karty SD
- 4 HDMI1 – 2 ➔ (str. 15, 16)
- 5 Port USB 1
- 6 Gniazdo anteny naziemnej / kablowej ➔ (str. 13)
- 7 Gniazdo anteny satelitarnej ➔ (str. 13)
- 8 AV (COMPONENT / VIDEO) ➔ (str. 16)
- 9 Gniazdo słuchawek ➔ (str. 16)
- 10 Port USB 2 – 3
- 11 HDMI3 – 4
- 12 Gniazdo ETHERNET ➔ (str. 15)
- 13 DIGITAL AUDIO

- Aby podłączyć sprzęt dodatkowy do złączy AV, niezbędne jest zastosowanie (dołączonego) adaptera.
- Aby oglądać treści w formacie 4K, należy korzystać z gniazda HDMI. ➔ (str. 15)

Podstawowe połączenia

■ Przewód zasilania

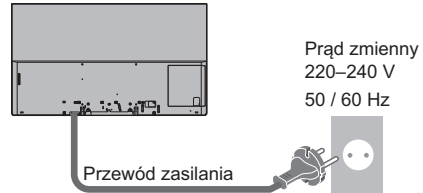

Opaska do kabli (Opaska wiążąca przewód zasilający)

Zwalnianie:

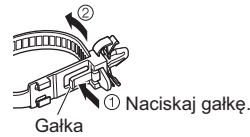

Odlączenie od telewizora:

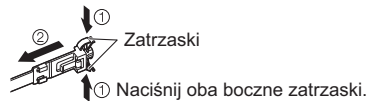

■ Antena

Telewizor

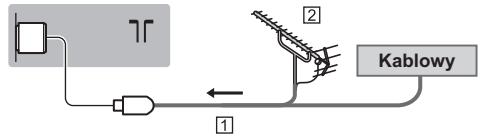

- 1 Kabel RF
- 2 Antena naziemna
 - W przypadku trybu DVB-C, DVB-T, analogowe

Podłączenie anteny satelitarnej

- W przypadku trybu DVB-S

■ Podwójny tuner (DiSEqC)

Telewizor

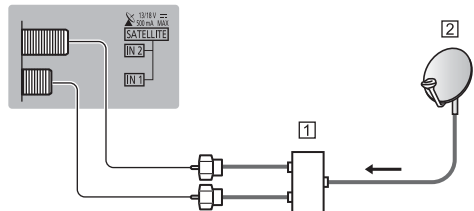

- 1 Kable anteny satelitarnej z przełącznikiem Multiswitch
- 2 Antena satelitarna

■ Podwójny tuner (Pojedynczy kabel)

Televizor

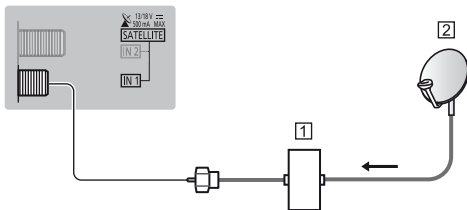

- 1 Kabel anteny satelitarnej z routerem jednokablowym
- 2 Antena satelitarna

■ Pojedynczy tuner

Televizor

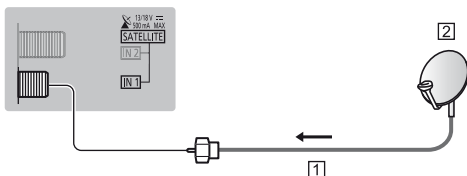

- 1 Kabel anteny satelitarnej
- 2 Antena satelitarna

- W celu zapewnienia prawidłowej instalacji anteny satelitarnej należy skonsultować się z lokalnym dystrybutorem. Więcej informacji można także uzyskać u dostawców odbieranych sygnałów satelitarnych.

Połączenie serwera DVB-via-IP

Ten telewizor może pełnić funkcję serwera DVB-via-IP i przysyłać strumieniowo nadawane programy do innego telewizora obsługującego funkcję klienta DVB-via-IP lub do urządzeń zgodnych z funkcją SAT>IP.

Televizor

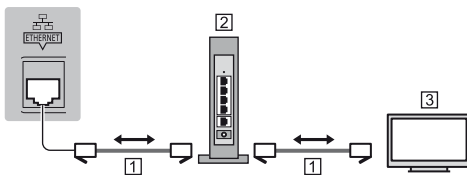

- 1 Kabel sieciowy (Ekranowany)
 - Użyj kabla sieciowego typu „ekranowana skrętka” (STP).
- 2 Koncentrator / router
- 3 Klient DVB-via-IP (Panasonic TV itp.)
 - W zależności od stanu sieci i nadawanego programu funkcja ta może być niedostępna.
 - Funkcja podwójnego tunera (oglądanie lub nagrywanie 2 programów jednocześnie itp.) nie jest dostępna podczas korzystania z funkcji serwera DVB-via-IP.
 - Szczegółowe informacje można znaleźć, korzystając z funkcji [e-POMOC] (Wyszukaj wg przeznaczenia > Funkcje > DVB-przez-IP).

Połączenie klienta DVB-via-IP

Ten telewizor obsługuje funkcję klienta DVB-via-IP i może łączyć się z serwerem DVB-via-IP i serwerami zgodnymi z funkcją SAT>IP w celu odbierania nadawanych strumieniowo programów.

- Zalecane jest podłączenie serwera DVB-via-IP za pomocą kabla LAN.

■ Połączenie przewodowe

Televizor

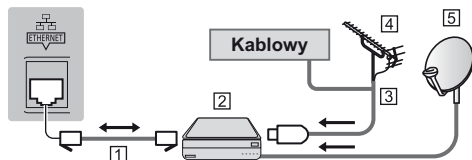

- 1 Kabel sieciowy (Ekranowany)
 - Użyj kabla sieciowego typu „ekranowana skrętka” (STP).
- 2 Serwer DVB-via-IP
- 3 Kabel RF
- 4 Antena naziemna
- 5 Antena satelitarna

■ Połączenie bezprzewodowe

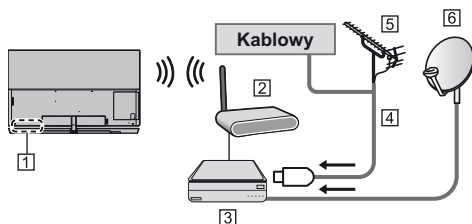

- 1 Wbudowana karta sieci bezprzewodowej
 - 2 Punkt dostępu
 - 3 Serwer DVB-via-IP
 - 4 Kabel RF
 - 5 Antena naziemna
 - 6 Antena satelitarna
- W zależności od stanu sieci i nadawanego programu funkcja ta może być niedostępna.
 - Dodatkowe informacje na temat sposobu podłączania można znaleźć w instrukcji obsługi serwera DVB-via-IP.
 - Szczegółowe informacje można znaleźć, korzystając z funkcji [e-POMOC] (Wyszukaj wg przeznaczenia > Funkcje > DVB-przez-IP).

Urządzenia AV

■ Nagrywarka DVD / nagrywarka Blu-ray itd.

Telewizor

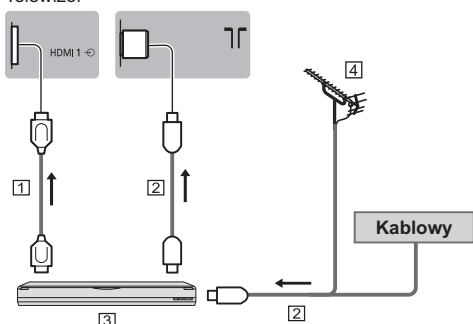

- 1 Kabel HDMI
- 2 Kabel RF
- 3 Nagrywarka DVD / nagrywarka Blu-ray, itd.
- 4 Antena naziemna

■ Dekoder telewizyjny cyfrowej

Telewizor

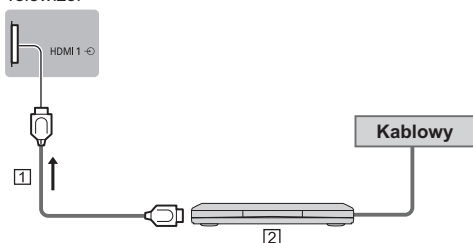

- 1 Kabel HDMI
- 2 Dekoder telewizyjny cyfrowej

Sieć

Wymagane jest szerokopasmowe połączenie z siecią w celu umożliwienia korzystania z usług internetowych.

- W przypadku niekorzystania z usług sieci szerokopasmowej należy skontaktować się ze sprzedawcą w celu uzyskania pomocy.
- Należy zapewnić przewodowe lub bezprzewodowe połączenie z Internetem.
- Konfiguracja połączenia sieciowego zacznie się podczas używania telewizora po raz pierwszy.
➔ (str. 22)

■ Połączenie przewodowe

Telewizor

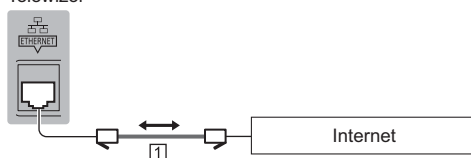

- 1 Kabel sieciowy (Ekrany)
 - Użyj kabla sieciowego typu „ekranowana skrętka” (STP).

■ Połączenie bezprzewodowe

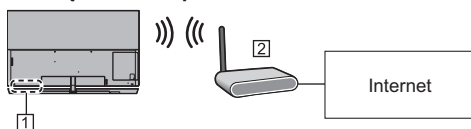

- 1 Wbudowana karta sieci bezprzewodowej
- 2 Punkt dostępu

Złącza dla urządzeń zgodnych z 4K

Telewizor

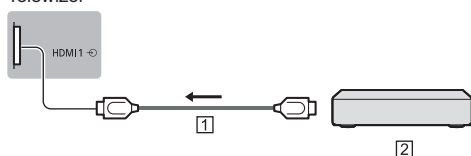

- 1 Kabel HDMI
- 2 Urządzenie zgodne z 4K
 - Aby oglądać obrazy w rozdzielczości 4K lub HDR, należy podłączyć sprzęt zgodny ze standardem 4K do gniazda HDMI1 lub 2.
 - Podłącz urządzenie zgodne z 4K do gniazda HDMI za pomocą przewodu zgodnego z 4K. Możesz już oglądać zawartość w formacie 4K.

■ [Automat. ustawienie HDMI] (menu Konfiguracja)

To ustawienie umożliwia dokładniejsze odwzorowanie obrazu z rozszerzoną gamą kolorów po podłączeniu urządzeń obsługujących standard 4K. Tryb należy wybrać w zależności od podłączonego urządzenia.

[Tryb1]:

W celu uzyskania lepszej zgodności. Jeśli obraz lub dźwięk z wejścia HDMI nie jest poprawnie odtwarzany, należy wybrać tryb [Tryb1].

[Tryb2]:

Ten tryb przeznaczony jest dla sprzętu zgodnego ze standardem 4K, który obsługuje funkcję wyświetlania obrazu w rozszerzonej gamie kolorów

- Zmiana trybu
 1. Wybierz tryb wejścia HDMI podłączony do urządzenia.
 2. Wyświetl menu i wybierz [Automat. ustawienie HDMI] (menu Konfiguracja).
- Informacje na temat poprawnego formatu można znaleźć, korzystając z funkcji [e-POMOC] (Wyszukaj wg przeznaczenia > Oglądanie > Rozdzielczość 4K > Automat. ustawienie HDMI).

Inne połączenia

■ Odtwarzacz DVD

(urządzenie COMPONENT)

Telewizor

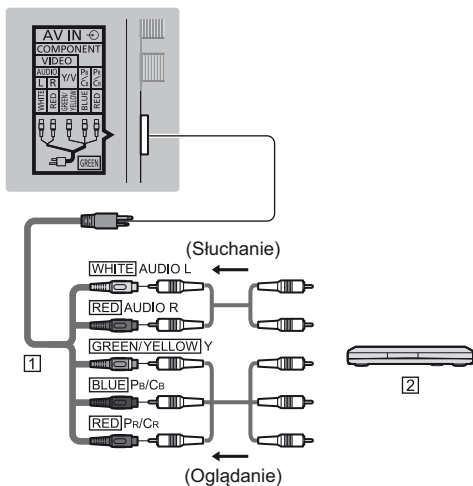

1 Adapter AV2 (COMPONENT / VIDEO) (dostarczony)

2 Odtwarzacz DVD

■ Kamera wideo / Konsola do gier (urządzenie VIDEO)

Telewizor

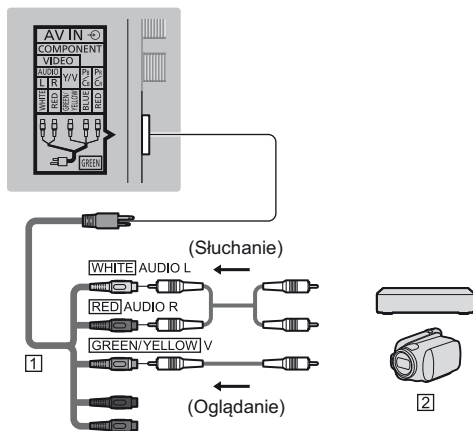

1 Adapter AV2 (COMPONENT / VIDEO) (dostarczony)

2 Kamera wideo / Konsola do gier

■ Wzmacniacz (słuchanie przez zewnętrzne głośniki)

- Użyj HDMI2, aby podłączyć telewizor do wzmacniacza z funkcją ARC (Audio Return Channel). W przypadku wzmacniacza bez funkcji ARC korzystaj z gniazda DIGITAL AUDIO.
- Aby uzyskać dźwięk wielokanałowy z urządzenia zewnętrznego (np. 5.1-kanalowy dźwięk Dolby Digital), dane urządzenie należy podłączyć do wzmacniacza. Informacje na temat sposobu podłączania można znaleźć w instrukcji obsługi urządzenia i wzmacniacza.

Telewizor

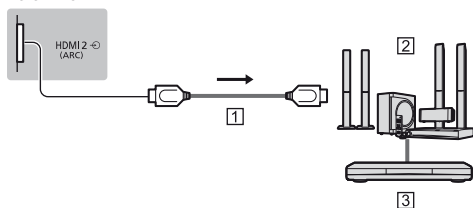

1 Kabel HDMI

2 Wzmacniacz z zestawem głośnikowym

3 Sprzęt zewnętrzny (odtwarzacz DVD itp.)

■ Słuchawki

- W celu uzyskania dodatkowych informacji na temat ustawień głośności należy skorzystać z funkcji [e-POMOC] (Wyszukaj wg przeznaczenia > Ustawienia > Dźwięk).

Televizor

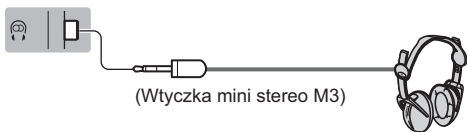

■ Wspólny interfejs

- Przed włożeniem lub wyjęciem modułu CI telewizor należy wyłączyć za pomocą włącznika / wyłącznika zasilania.
- Jeśli karta inteligentna i moduł CI stanowią komplet, najpierw należy włożyć moduł CI, a następnie włożyć do niego kartę inteligentną.
- Moduł CI należy wkładać i wyjmować do końca, we właściwą stronę wskazaną na rysunku.
- Zwykle pojawiają się kanały kodowane. (Wyświetlane kanały i ich funkcje zależą od modułu CI).

Jeśli kanały kodowane nie pojawiają się

➔ **[Wspólny interfejs] w menu Konfiguracja**

- W sprzedaży mogą być dostępne moduły CI ze starszymi wersjami oprogramowania układowego, które nie zapewniają pełnego współdziałania z niniejszym nowym standardem CI+ v1.3 TV. W takim wypadku należy skontaktować się z dostawcą treści.
- Więcej szczegółów można znaleźć w instrukcji obsługi modułu CI, używając funkcji [e-POMOC] (Wyszukaj wg przeznaczenia > Funkcje > Wspólny interfejs) lub uzyskać od dostawcy treści.

Televizor

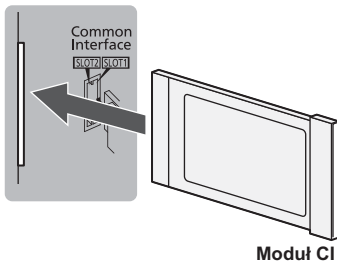

■ USB HDD (do nagrywania)

- W celu podłączenia dysku twardego USB należy użyć portu USB 1.
- Szczegółowe informacje można znaleźć, korzystając z funkcji [e-POMOC] (Wyszukaj wg przeznaczenia > Nagrywanie).

■ VIERA Link

- Użyj gniazd HDMI1 – 4 w przypadku połączeń VIERA Link.
- Szczegółowe informacje można znaleźć, korzystając z funkcji [e-POMOC] (Wyszukaj wg przeznaczenia > Funkcje > VIERA Link „HDAVI Control™”).

Porządkowanie kabli

Przed zamocowaniem kabli zdjąć pokrywę i pokrywę kabli (tył).

Zamocować kable za pomocą zacisku i opaski do kabli, a następnie założyć pokrywę gniazd do telewizora.

■ Mocowanie kabli za pomocą przewodnicy i opaski do kabli

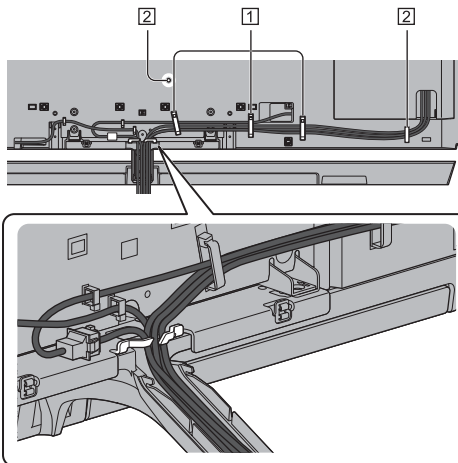

① Przewodnik kabli

② Opaska do kabli

Prowadnik kabli

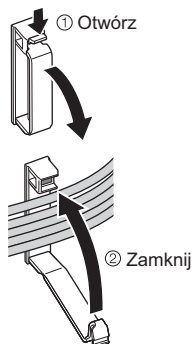

Mocowanie opaski do kabli

Włóż opaskę do kabli do otworu.

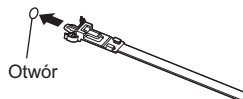

Wiązanie kabli



Zwalnianie:



Odłączanie od telewizora:



■ Montaż kabli przy użyciu zacisku

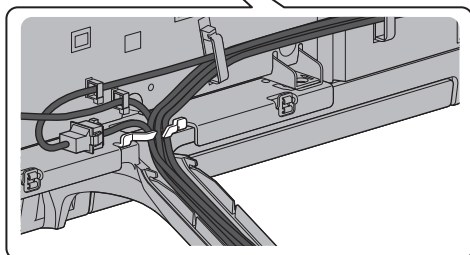
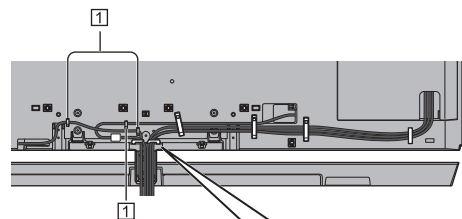

1 Uchwyt do kabli

Otwieranie:

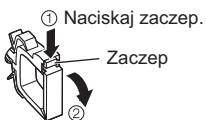

Wiązanie kabli

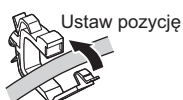

- Kable należy zamocować zgodnie z potrzebami.
- Aby zamocować kable używanego wyposażenia dodatkowego, należy postępować zgodnie z dołączoną do niego instrukcją obsługi.

- Jeżeli włożenie wszystkich przewodów do prowadnika nie jest możliwe, przewody należy przymocować do łączników w sposób ukazany poniżej.

<Np.>

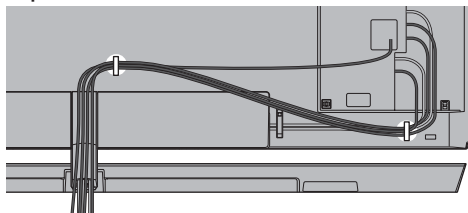

■ Montaż osłony gniazd

- Nie dociskaj osłony gniazdz.
- Należy uważać, aby nie przyszczypnąć przewodów pomiędzy telewizorem a osłoną zacisków.
- Jeżeli używane są porty USB 2, USB 3, gniazdo ETHERNET, DIGITAL AUDIO, HDMI3 lub HDMI4, nie można zamocować osłony gniazdz. Zachowaj osłonę do użycia w przyszłości.

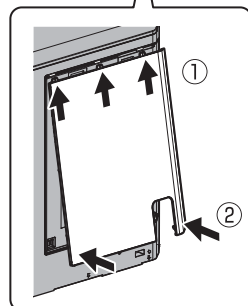

Elementy sterujące

Pilot

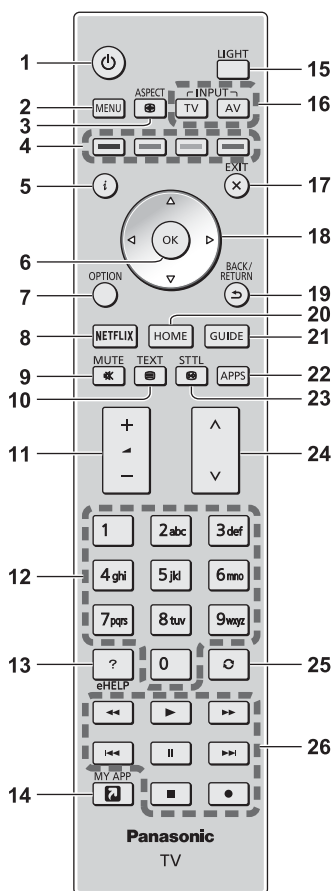

1 **[]:** Włącznik / wyłącznik trybu czuwania

2 **[Menu główne]**

- Naciśnij, aby przejść do menu Obraz, Dźwięk, Sieć, Timer, Konfiguracja, Pomoc itp.

3 **Proporcje obrazu**

- Zmiana proporcji obrazu.

4 **Kolorowe przyciski**

(czerwony-zielony-żółty-niebieski)

- Służą do wyboru i obsługi różnych funkcji oraz do nawigacji.

5 **Informacje**

- Wyświetla informacje o kanale i programie.

6 **OK**

- Zatwierdza dokonany wybór.
- Naciśnij po wybraniu pozycji kanału, aby szybko zmienić kanał.
- Wyświetla listę kanałów.

7 **[Menu opcji]**

- Łatwe ustawianie opcji wyświetlania, dźwięku itp.

8 **Netflix**

- Umożliwia bezpośredni dostęp do usługi NETFLIX.
- W celu pełnego korzystania z tej funkcji niezbędne jest szerokopasmowe połączenie z siecią.
- Usługa ta może zostać wyłączona lub zmieniona bez powiadomienia.

9 **Wyciszenie dźwięku wł. / wył.**

10 **Przycisk teletekstu**

11 **Zwiększanie / zmniejszanie głośności**

12 **Przyciski numeryczne**

- Zmieniają kanały i strony teletekstu.
- Służą do wprowadzania znaków.
- W trybie gotowości przyciski te włączają telewizor.

13 **[e-POMOC]**

- Wyświetla funkcję [e-POMOC] (wbudowaną instrukcję obsługi).

14 **[Moja aplikacja]**

- Przydziela ulubioną aplikację. Po ustawieniu możesz z łatwością uruchomić aplikację, naciskając ten przycisk.
- Szczegółowe informacje można znaleźć, korzystając z funkcji [e-POMOC] (Wyszukaj wg przeznaczenia > Ekran główny > Aplikacje > Moja aplikacja)

15 **Podświetlenie**

- Podświetlenie przycisków na około 5 sekund. Naciśnij ponownie, aby wyłączyć podświetlenie przycisków.

16 **Wybór trybu wejścia**

- TV — przełącza na DVB-S / DVB-C / DVB-T / DVB-via-IP / Analogowy.
- AV — przełącza na tryb wejścia AV zgodnie z listą Wybór wejścia.

17 **Wyjście**

- Powrót do normalnego ekranu.

18 **Przyciski kursora**

- Do wyboru i regulacji.

19 **Powrót**

- Powrót do poprzedniego menu / strony.

20 **HOME**

- Wyświetla [Ekran główny].
- Szczegółowe informacje można znaleźć, korzystając z funkcji [e-POMOC] (Wyszukaj wg przeznaczenia > Najpierw przeczytaj > Funkcje).

21 **Przewodnik prog. TV**

- Wyświetla elektroniczny informator programowy (EPG).

22 APPS

- Wyświetla [Aplikacje] (listę aplikacji).

23 Napisy

- Wyświetla napisy.

24 Kanał w górę / w dół

25 Ostatni widok

- Przelączy na poprzednio oglądany kanał lub wejścia.

26 Obsługa zawartości, podłączonych urządzeń itp.

■ Wkładanie / wyjmowanie baterii

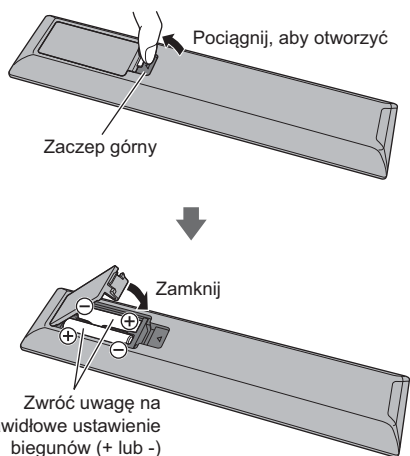

Pilot touchpad

Pilot touchpad został zaprojektowany jako urządzenie zapewniające wygodne i intuicyjne działanie, szczególnie dla [Ekran główny] lub zawartości internetowej.

- Pilot touchpad może być używany wyłącznie do sterowania tym telewizorem.
- Przed użyciem pilota touchpad konieczne jest zarejestrowanie go w telewizorze za pomocą technologii bezprzewodowej Bluetooth. Rejestracja jest uruchamiana automatycznie po włożeniu baterii i naciśnięciu jakiegokolwiek przycisku (za wyjątkiem włącznika / wyłącznika trybu gotowości).
 - Do obsługi telewizora nie jest wymagane kierowanie w jego stronę zarejestrowanego pilota (za wyjątkiem włącznika / wyłącznika trybu gotowości).
 - W celu naciśnięcia włącznika / wyłącznika trybu gotowości, pilota należy skierować bezpośrednio w stronę odbiornika sygnału zdalnego sterowania w telewizorze, ponieważ pilot działa na podczerwień. (Włącznik / wyłącznik działa bez rejestracji pilota.)
 - Podczas korzystania z funkcji sterowania głosem zalecane jest mówienie w odległości nie większej niż około 15 cm od mikrofonu pilota touchpad.
 - W celu uzyskania dodatkowych informacji należy skorzystać z funkcji [e-POMOC] (Wyszukaj wg przeznaczenia > Funkcje > Pilot touchpad).

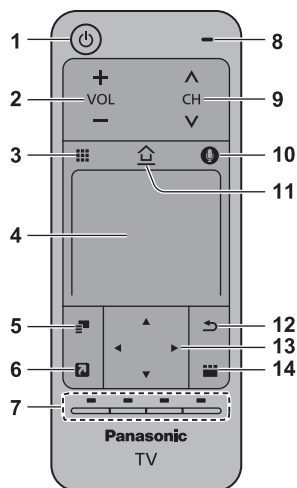

- 1 [⏻]: Włącznik / wyłącznik trybu gotowości**
- 2 Zwiększanie / zmniejszanie głośności**
- 3 Zdalne sterowanie interfejsem ekranowym**
 - Naciśnij ten przycisk, aby wyświetlić graficzny interfejs (GUI) zdalnego sterowania.
- 4 Płytką dotykową**
 - Informacje na temat obsługi zawiera [Instrukcje obsługi] w [Pilot touchpad VIERA] (menu Konfiguracja).
- 5 [Menu opcji]**
- 6 [Moja aplikacja]**
 - Przydziela ulubioną aplikację. Po ustawieniu możesz z łatwością uruchomić aplikację, naciskając ten przycisk.
 - Szczegółowe informacje można znaleźć, korzystając z funkcji [e-POMOC] (Wyszukaj wg przeznaczenia > Ekran główny > Aplikacje > Moja aplikacja)
- 7 Kolorowe przyciski (czerwony-zielony-żółty-niebieski)**
 - Służą do wyboru i obsługi różnych funkcji oraz do nawigacji.
- 8 Mikrofon**
- 9 Kanał w górę / w dół**
- 10 Przycisk sterowania głosowego**
 - Nacisnąć, aby rozpocząć korzystanie z funkcji sterowania głosowego.
- 11 HOME**
 - Wyświetla [Ekran główny].
 - W celu uzyskania szczegółowych informacji należy skorzystać z funkcji [e-POMOC] (Wyszukaj wg przeznaczenia > Najpierw przeczytaj > Funkcje).
- 12 Powrót**
 - Powrót do poprzedniego menu / strony.
- 13 Przyciski kursora**
 - Do wyboru i regulacji.

14 APPS

- Wyświetla [Aplikacje] (listę aplikacji).

■ Wkładanie / wyjmowanie baterii

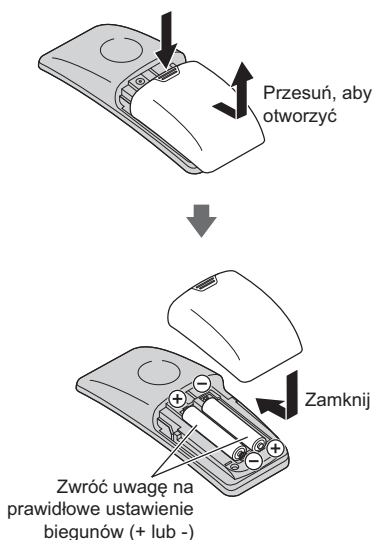

Uwaga

- Zaleca się trzymanie pilota touchpad w dłoni podczas jego używania.
- Pilot touchpad czerpie energię z baterii zawsze, gdy jest używany (włącznie z dotykaniem płytki dotykowej), nawet jeśli nie korzysta się z niego w celu obsługi telewizora. Może to skrócić żywotność baterii.
- Niektóre czynności różnią się w zależności od aplikacji.

Wskaźniki / panel sterowania

- Po naciśnięciu przycisków 4, 5, 6 po prawej stronie ekranu wyświetlony zostanie na 3 sekundy Przewodnik panelu sterowania z zaznaczeniem naciśniętego przycisku.

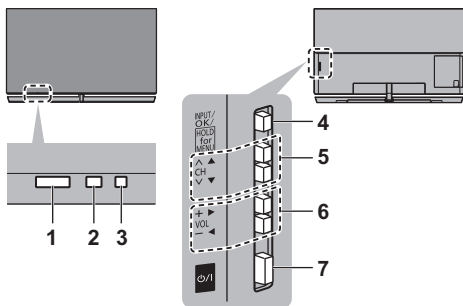

Tyłna strona telewizora

1 Odbiornik sygnału zdalnego sterowania

- Między pilotem a znajdującym się w telewizorze

odbiornikiem sygnału zdalnego sterowania nie należy umieszczać żadnych przedmiotów.

2 Czujnik otoczenia

- Ustala poziom jasności w celu regulacji jakości obrazu, gdy dla pozycji [Czujnik otoczenia] dostępnej w menu Obraz ustawiono opcję [Włączony].

3 Dioda zasilania

Czerwony:

Tryb gotowości

Zielony:

Włączony

Pomarańczowy:

Tryb gotowości z aktywnymi funkcjami (np. zapisu) lub konserwacja panelu w toku

- Dioda miga, gdy telewizor odbiera sygnał polecenia z pilota.

4 Wybór trybu wejścia

- Naciśnij kilkakrotnie, aby włączyć żądany tryb.

[Menu główne]

- Naciśnij i przytrzymaj przez około 3 sekundy, aby wyświetlić menu główne.

OK (w systemie menu)

5 Kanał w górę / w dół

- Kursor w górę / w dół (w systemie menu)

6 Zwiększanie / zmniejszanie głośności

- Kursor w lewo / w prawo (w systemie menu)

7 Włącznik / wyłącznik zasilania

- Umożliwia włączanie i wyłączanie zasilania.
- Aby całkowicie wyłączyć urządzenie, należy wyciągnąć wtyczkę przewodu zasilania z gniazda elektrycznego.
- [⏻/⏻]: Tryb gotowości / Wł.

Konserwacja panelu

Przed wykonaniem konserwacji panelu należy wyłączyć telewizor przy użyciu pilota. Podczas konserwacji panelu dioda zmieni kolor na pomarańczowy.

Podczas konserwacji panelu należy unikać dotykania i naciskania ekranu (np. wycierania go).

Dla produktu przewidziano dwa rodzaje konserwacji, opisane poniżej.

1 Standardowa konserwacja rozpoczyna się automatycznie i trwa ok. 10 minut.

2 Regularna konserwacja trwa ok. 80 minut.

- Jeżeli będzie konieczne przeprowadzenie regularnej konserwacji, po wyłączeniu TV za pomocą pilota na ekranie zostanie wyświetlony odpowiedni komunikat. Postępuj zgodnie z instrukcjami wyświetlanymi na ekranie.
- Podczas konserwacji ekranu na moment pojawi się na nim biała, pozioma linia. Nie świadczy to o usterce.
- Informacje na temat konserwacji panelu można znaleźć w [e-POMOC] (Wyszukaj wg przeznaczenia > Oglądanie > Ustawianie najlepszego obrazu > Ustawienia na ekranie)

Ustawianie automatyczne po raz pierwszy

Gdy telewizor jest włączany po raz pierwszy, automatycznie przeszuka dostępne kanały telewizyjne i wyświetli opcje w celu skonfigurowania telewizora.

- Czynności te nie są konieczne, jeśli konfiguracja została wykonana przez lokalnego dystrybutora.
- Przed przystąpieniem do procedury Ustawianie automatyczne należy wykonać połączenia (str. 12 - 18) i wprowadzić ustawienia podłączonego urządzenia (jeśli jest to konieczne). Więcej informacji dotyczących ustawień podłączonego urządzenia można znaleźć w jego instrukcji obsługi.

1 Podłącz telewizor do gniazda elektrycznego pod napięciem i włącz zasilanie



- Zanim pojawi się obraz minie kilka sekund.



2 Wybierz następujące pozycje

Ustaw każdą pozycję zgodnie z instrukcjami wyświetlanymi na ekranie.

Np.:



■ Sposób korzystania z pilota



Przesuń kursor



Uzyskaj dostęp do pozycji / zapisz ustawienie



Wróć do poprzedniej pozycji (jeśli jest dostępna)

Wybierz język

Gdy do telewizora nie zostanie podłączony głośnik, na ekranie wyświetli się komunikat [Sprawdzenie podłączenia z głośnikiem].

- Sprawdź, czy głośnik został prawidłowo podłączony (str. 11), a następnie naciśnij przycisk OK.
- Jeżeli pomiędzy głośnikiem i telewizorem nie ma połączenia, podłącz głośnik do telewizora po uprzednim wyłączeniu telewizora za pomocą pilota. (str. 11)

Wybierz pozycję [Dom]

Wybierz pozycję [Dom] w celu używania w warunkach domowych.

- [Sklep] tylko dla celów prezentacji w sklepie.
- Aby zmienić później warunki oglądania, należy zainicjować na nowo wszystkie ustawienia, używając opcji Ustawienia fabryczne.

Skonfiguruj połączenie sieciowe

Wybierz kraj

- W zależności od wybranego kraju wybierz swój region i zapisz numer PIN blokady rodzicielskiej (nie można zapisać „0000”).

Wybierz tryb sygnału telewizyjnego do odbioru, a następnie wybierz pozycję [Rozpocz.autom.ustaw]

: strojenie (wyszukiwanie dostępnych kanałów)

: pominięcie strojenia

- Ekran Ustawianie automatyczne różni się w zależności od wybranego kraju i trybu sygnału.

- [Konfiguracja anteny DVB-S]

Upewnij się, że połączenia satelitarne zostały wykonane (str. 13) i wybierz tryb tunera ([Podwójny tuner] / [Pojedynczy tuner]).

- [Ustawienia sieci DVB-C]

Zwykle dla pozycji [Częstotliwość] i [ID sieci] należy ustawić opcję [Auto].

Jeśli opcja [Auto] nie jest widoczna lub jeśli jest to konieczne, należy za pomocą przycisków numerycznych wprowadzić dla pozycji [Częstotliwość] i [ID sieci] wartości określone przez operatora telewizji kablowej.

Procedura Ustawiania automatycznego dobiegła końca i telewizor jest gotowy, by oglądać na nim programy.

Jeśli strojenie zakończyło się niepowodzeniem, sprawdź połączenie kabla anteny satelitarnej, sygnału RF i podłączenie z siecią, a następnie postępuj zgodnie z instrukcjami na ekranie.

Uwaga

- Telewizor przełącza się w tryb gotowości, jeżeli w ciągu 4 godzin nie zostanie wykonana żadna operacja i jeśli dla pozycji [Auto gotowości] w menu Timer ustawiona jest opcja [Włączony].
- Telewizor przełącza się w tryb gotowości, jeżeli w ciągu 10 minut nie zostanie odebrany żaden sygnał ani nie zostanie wykonana żadna operacja i jeśli dla pozycji [Wyl. przy braku sygnału] w menu Timer ustawiona jest opcja [Włączony].
- Ponowne strojenie wszystkich kanałów
➔ [Ustawianie automatyczne] w [Menu strojenia] (menu Konfiguracja)
- Dodawanie dostępnego trybu sygnału TV później
➔ [Dodaj sygnał TV] w [Menu strojenia] (menu Konfiguracja)
- Inicjowanie wszystkich ustawień
➔ [Ustawienia fabryczne] w [System menu] (menu Konfiguracja)

Oglądanie telewizji

1 Włącz zasilanie

 (Telewizor)

lub



- Włącznik / wyłącznik zasilania powinien być włączony. (str. 21)

Na krawędzi ekranu przez kilka sekund wyświetlany jest pasek informacyjny.

- Informacje na temat obsługi i ustawień znajdują się w [e-POMOC]. (Wyszukaj wg przeznaczenia > Najpierw przeczytaj > Funkcje)

2 Wybierz tryb



- Dostępne tryby zależą od zapisanych kanałów.

3 Wybierz kanał

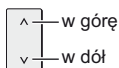

lub



- Wybór numeru kanału składającego się z 2 lub więcej cyfr, np. 399

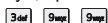

Sposób użytkowania e-POMOC

[e-POMOC] to szczegółowe instrukcje obsługi wbudowane w telewizorze zapewniające pomoc w lepszym zrozumieniu obsługi każdej z funkcji.

1 Wyświetl pozycję [e-POMOC]





lub

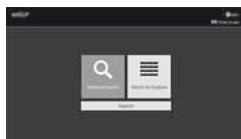

- Jeśli [e-POMOC] udostępniono wcześniej zanim został włączony telewizor, wyświetlony zostanie ekran potwierdzenia w celu wybrania, czy przejść do [Pierwsza strona], czy do [Ostatnia wyświetlana strona].

2 Wybierz menu



- Uzyskiwanie dostępu do [Sposób użytkowania]  (Zielony)

[Wyszukiwanie słów kluczowych]:

Wyszukaj słowo kluczowe w zawartości e-POMOC.

[Wyszukaj wg przeznaczenia]:

Wyszukaj każdy element w zawartości e-POMOC.

[Pomoc techniczna]:

Uzyskiwanie dostępu do informacji pomocy technicznej (często zadawane pytania itd.).

3 Wybierz pozycję

Np.:



- Powrót do poprzedniego ekranu/pola

BACK/
RETURN



- Przewijanie opisu (jeśli obejmuje więcej niż 1 stronę)

Gdy opis jest podświetlony



- Otwarcie ekranu z informacjami ( →)



- Wyświetlanie menu dotyczącego opisu (tylko dla niektórych opisów)



(Czerwony)

- Sprawdzanie funkcji telewizora

Wyszukaj wg przeznaczenia > Najpierw przeczytaj >
Funkcje

Często zadawane pytania

Przed oddaniem urządzenia do naprawy należy zastosować się do poniższych wskazówek w celu usunięcia problemu.

- Szczegółowe informacje można znaleźć, korzystając z funkcji [e-POMOC] (Pomoc techniczna > Często zadawane pytania).

Po włączeniu telewizora obraz pojawia się dopiero po kilku sekundach

- Podczas włączania telewizora wykonywana jest regulacja panelu. Nie świadczy to o usterce.

Nie można włączyć telewizora

- Sprawdź, czy wtyczka przewodu zasilania została włożona do telewizora i do gniazda elektrycznego.

Telewizor przełącza się do trybu gotowości

- Aktywna jest funkcja automatycznego trybu gotowości.

Pilot nie działa albo działa w sposób przerywany

- Czy baterie są prawidłowo włożone? ➔ (str. 20)
- Czy telewizor jest włączony?
- Baterie mogą być na wyczerpaniu. Wymień je na nowe.
- Kieruj pilotem bezpośrednio w stronę odbiornika sygnału zdalnego sterowania w telewizorze (w odległości maks. ok. 7 m i w zakresie 30 stopni od odbiornika sygnału).
- Telewizor należy ustawić w taki sposób, aby na odbiornik sygnału zdalnego sterowania w telewizorze nie padały bezpośrednio promienie słoneczne ani jasne światło z innych źródeł.

Brak wyświetlanego obrazu

- Sprawdź, czy telewizor jest włączony.
- Sprawdź, czy wtyczka przewodu zasilania została włożona do telewizora i do gniazda elektrycznego.
- Sprawdź, czy wybrano właściwy tryb wejścia.
- Sprawdź ustawienia opcji [AV] ([COMPONENT] / [VIDEO]) w pozycji [Wybór wejścia], aby dopasować sygnał wysyłany przez urządzenie zewnętrzne.
- Czy dla pozycji [Podświetlenie], [Kontrast], [Jasność] lub [Kolor] w menu Obraz nie wybrano minimalnych ustawień?
- Sprawdź, czy wszystkie wymagane kable są dobrze podłączone.

Wyświetlany jest nietypowy obraz

- Telewizor ten posiada wbudowaną funkcję samotestowania. Diagnoza problemów z obrazem lub dźwiękiem.
➔ [Autotest TV] (menu Pomoc)
- Wyłącz telewizor włącznikiem / wyłącznikiem zasilania, a następnie włącz go ponownie.
- Jeśli problemu nie uda się rozwiązać, przywróć wszystkie ustawienia do ustawień fabrycznych.
➔ [Ustawienia fabryczne] w [System menu] (menu Konfiguracja)

Obraz lub dźwięk z urządzenia zewnętrznego jest nietypowy, gdy urządzenie jest podłączone za pomocą kabla HDMI

- W opcji [Automat. ustawienie HDMI] (menu Konfiguracja) ustaw [Tryb1] ➔ (str. 16)

Elementy telewizora nagrzewają się

- Elementy telewizora mogą nagrzewać się. Wzrost temperatur nie ma wpływu na jakiegokolwiek problemy dotyczące wydajności lub jakości.

Po popchnięciu palcem panel wyświetlacza nieznacznie przesuwa się i wydaje dźwięki

- Aby zapobiec uszkodzeniu panelu, w obszarze wokół niego występuje niewielka szczelina. Nie świadczy to o usterce.

Dioda zmieni kolor na pomarańczowy.

- Być może trwa konserwacja panelu.
Dioda ponownie zmieni kolor na pomarańczowy w trybie gotowości, gdy telewizor zostanie włączony/ wyłączony przed zakończeniem konserwacji panelu. (Przed wykonaniem konserwacji panelu należy wyłączyć telewizor przy użyciu pilota).
- Podczas konserwacji panelu należy unikać dotykania i naciskania ekranu (np. wycierania go).
- Więcej informacji
➔ "Konserwacja panelu" (str. 21)

W trybie gotowości pojawi się biała, pozioma linia.

- Na ekranie może pojawić się biała, pozioma linia od regulacji panelu. Nie świadczy to o usterce.

Konserwacja

Należy najpierw wyjąć wtyczkę przewodu zasilania z gniazda elektrycznego.

Panel wyświetlacza, obudowa, stojak

Regularna konserwacja:

Ostrożnie wytrzyj powierzchnię panelu wyświetlacza, obudowę lub stojak miękką szmatką, aby usunąć zabrudzenia lub odciski palców.

Silne zabrudzenie:

- (1) Najpierw usuń kurz z powierzchni.
- (2) Zwilż miękką szmatkę czystą wodą lub neutralnym detergentem rozpuszczonym w wodzie w stosunku 1:100.
- (3) Mocno wyciśnij szmatkę. (Należy pamiętać, aby ciecz nie przedostała się do wnętrza telewizora, ponieważ może to spowodować uszkodzenie produktu).
- (4) Ostrożnie przetrzyj zwilżone miejsce i usuń silne zabrudzenie.
- (5) Na końcu wytrzyj powierzchnię do sucha.

Ostrzeżenie

- Nie należy używać szorstkich szmatek ani naciskać zbyt mocno powierzchni, ponieważ może to spowodować jej zarysowanie.
- Powierzchnie należy chronić przed preparatami do odstraszania owadów, rozpuszczalnikami, rozcieńczalnikami lub innymi substancjami lotnymi. Mogą one uszkodzić powierzchnię lub spowodować odpadanie farby.
- Powierzchnia panelu wyświetlacza posiada specjalne pokrycie i może zostać łatwo uszkodzona. Nie należy uderzać ani drapać powierzchni telewizora paznokciami ani innymi twardymi przedmiotami.
- Obudowę i stojak należy chronić przed długotrwałym kontaktem z gumą lub PVC. Może to uszkodzić powierzchnię.

Głośnik

Wyczyść głośnik za pomocą miękkiej, suchej ściereczki.

Ostrzeżenie

- Podczas czyszczenia głośnika należy używać delikatnej tkaniny. Nie należy używać chusteczek ani innych materiałów (ręczników, itp.), które mogą się rozpaść. Drobne fragmenty mogłyby utknąć wewnątrz pokrywy głośnika.
- Nie należy wycierać głośnika wilgotną ściereczką.
- Do czyszczenia głośnika nie wolno stosować alkoholu, rozcieńczalnika do farb ani benzyny.
- Przed użyciem ściereczek nasączonych substancjami chemicznymi należy uważnie przeczytać instrukcje dostarczone wraz ze ściereczką.

Wtyczka przewodu zasilania

Wtyczkę przewodu zasilania należy wycierać suchą szmatką w regularnych odstępach czasu. Wilgoć i brud mogą spowodować pożar lub porażenie prądem.

Dane techniczne

■ Telewizor

Nr modelu

Model 65-calowy: TX-65EZ1000E

Model 77-calowy: TX-77EZ1000E

Wymiary (szer. × wys. × głęb.)

Model 65-calowy

1 452 mm × 918 mm × 330 mm
(razem ze stojakiem i głośnikiem)

1 452 mm × 904 mm × 90 mm
(z głośnikiem (korzystając z "AKCESORIA DO ZAWIESZENIA GŁOŚNIKA NA ŚCIANIE"))

1 452 mm × 837 mm × 42 mm (tylko telewizor)

Model 77-calowy

1 723 mm × 1 091 mm × 373 mm
(razem ze stojakiem i głośnikami)

1 723 mm × 1 064 mm × 90 mm
(z głośnikiem (korzystając z "AKCESORIA DO ZAWIESZENIA GŁOŚNIKA NA ŚCIANIE"))

1 723 mm × 998 mm × 52 mm (tylko telewizor)

Masa

Model 65-calowy

27,0 kg netto (razem ze stojakiem i głośnikiem)

20,5 kg netto (tylko telewizor)

2,5 kg netto (tylko głośnik)

Model 77-calowy

44,0 kg netto (razem ze stojakiem i głośnikami)

35,0 kg netto (tylko telewizor)

3,0 kg netto (tylko głośnik)

Źródło zasilania

Prąd zmienny 220–240 V, 50 / 60 Hz

Panel

Panel OLED

Dźwięk

Wyjście do głośników

80 W (20 W × 2 + 20 W × 2)

Słuchawki

M3 (3,5 mm) stereo mini jack × 1

Gniazda połączeniowe

Wejście AV (COMPONENT / VIDEO)

VIDEO

Typu RCA PIN × 1

1,0 V[p-p] (75 Ω)

AUDIO L - R

Typu RCA PIN × 2

0,5 V[rms]

Y

1,0 V[p-p] (z synchronizacją)

PB/CB, PR/CR

±0,35 V[p-p]

Wejście HDMI 1 / 2 / 3 / 4

Gniazda TYP A

HDMI1 / 3 / 4:

4K, Content Type, Deep Colour, x.v.Colour™

HDMI2:

4K, Content Type, Audio Return Channel, Deep Colour, x.v.Colour™

- Opisywany telewizor obsługuje funkcję „HDAVI Control 5”.

Gniazdo karty

Gniazdo karty SD × 1

Gniazdo CI (zgodne z CI Plus) × 2

ETHERNET

RJ45, IEEE802.3 10BASE-T / 100BASE-TX

USB 1 / 2 / 3

USB1: DC \equiv 5 V, maks. 900 mA [SuperSpeed USB (USB 3.0)]

USB2 / 3: DC \equiv 5 V, maks. 500 mA [Hi-Speed USB (USB 2.0)]

Wyjście DIGITAL AUDIO

PCM / Dolby Digital, światłowodowe

Systemy odbiorcze / nazwa pasma

DVB-S / S2

Cyfrowa telewizja satelitarna (MPEG2, MPEG4-AVC(H.264) i MPEG HEVC(H.265))

Zakres częstotliwości odbiornika — 950 MHz do 2 150 MHz

DiSEqC — wersja 1.0

DVB-C

Cyfrowa telewizja kablowa (MPEG2, MPEG4-AVC(H.264) i MPEG HEVC(H.265))

DVB-T / T2

Cyfrowa telewizja naziemna (MPEG2, MPEG4-AVC(H.264) i MPEG HEVC(H.265))

PAL B, G, H, I

SECAM B, G

SECAM L, L'

VHF E2 - E12

VHF A - H (WŁOCHY)

CATV (S01 - S05)

CATV S11 - S20 (U1 - U10)

VHF H1 - H2 (WŁOCHY)

UHF E21 - E69

CATV S1 - S10 (M1 - M10)

CATV S21 - S41 (Hiperpasmo)

PAL D, K

SECAM D, K

VHF R1 - R2

VHF R3 - R5

VHF R6 - R12

UHF E21 - E69

PAL 525/60

Odtwarzanie taśm nagranych w systemie NTSC na niektórych magnetowidach z systemem PAL

M.NTSC

Odtwarzanie z magnetowidów z systemem M.NTSC

NTSC (tylko wejście AV)

Odtwarzanie z magnetowidów z systemem NTSC

Wejście anteny satelitarnej

Żeńskie typu F 75 Ω × 2

Wejście antenowe

VHF / UHF

Warunki pracy

Temperatura

0 °C – 35 °C

Wilgotność

20% – 80% wilgotności względnej
(bez kondensacji)

Wbudowana karta sieci bezprzewodowej

Zgodność ze standardami i zakres częstotliwości*1

IEEE802.11a/n

5,180 GHz – 5,320 GHz; 5,500 GHz – 5,580 GHz;

5,660 GHz – 5,700 GHz

IEEE802.11b/g/n

2,412 GHz – 2,472 GHz

Bezpieczeństwo

WPA2-PSK (TKIP/AES)

WPA-PSK (TKIP/AES)

WEP (64 bity/128 bitów)

Technologia bezprzewodowa Bluetooth*2

Zgodność ze standardami

Bluetooth 3.0

Zakres częstotliwości

2,402 GHz – 2,480 GHz

*1: Częstotliwości i kanały mogą być inne w zależności od kraju.

*2: Telewizor ten nie obsługuje wszystkich urządzeń zgodnych z technologią Bluetooth. Jednocześnie można korzystać z maksymalnie 5 urządzeń (za wyjątkiem pilota touchpad).

Uwaga

- Pilot touchpad działa w bezprzewodowej technologii Bluetooth.
- Wzór i dane techniczne mogą ulec zmianie bez powiadomienia. Masę i wymiary podano w przybliżeniu.
- Informacje na temat zużycia energii, rozdzielczości obrazu itp. można znaleźć na karcie produktu.
- W celu uzyskania dodatkowych informacji na temat wolnego oprogramowania (open source software) należy skorzystać z funkcji [e-POMOC] (Wyszukaj wg przeznaczenia > Najpierw przeczytaj > Przed użyciem > Licencja).

Podczas korzystania z uchwytu ściennego

Wymagany jest profesjonalny montaż. Montaż może być wykonywany wyłącznie przez wykwalifikowanego specjalistę.

Nieprowny montaż może spowodować upadek urządzenia, co grozi uszkodzeniem ciała lub zniszczeniem produktu. Każde takie uszkodzenie powoduje utratę gwarancji.

Wyposażenie (elementy do zawieszenia na ścianie)

■ Głośnik

(A) Głośnik

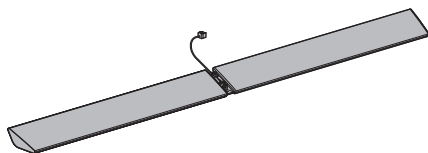

- Przymocować głośnik dopiero po zawieszeniu telewizora na ścianie.

(B) Kabel głośnikowy

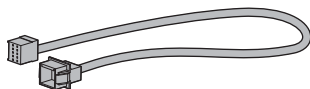

■ Akcesoria do stojaka

Stojak jest niezbędny do przeprowadzenia działań opisanych w punktach od 1 do 7, aby podłączyć wspornik głośnika ① i przewód głośnika do TV

(C) Wkręt montażowy (4)



M5 × 10

(D) Podstawa

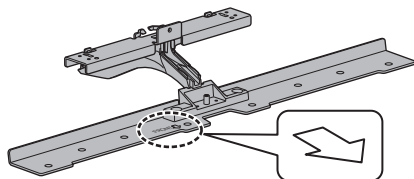

(E) Wspornik (L)

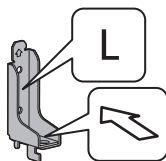

(F) Wspornik (R)

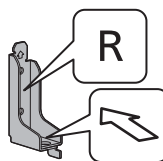

■ AKCESORIA DO ZAWIESZENIA GŁOŚNIKA NA ŚCIANIE

(G) Wkręt montażowy (8)



M4 × 12

(H) Wspornik głośnika ① (2)

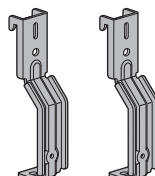

(I) Wspornik głośnika ② (2)

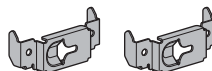

(J) Osłona kabli ①

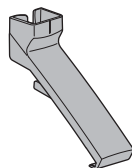

(K) Osłona kabli ②

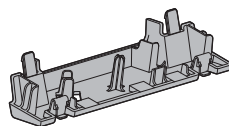

(L) Uchwyt głośnika (2)

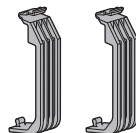

Procedura montażu

- Należy pamiętać, że głośnik można przymocować dopiero po zawieszeniu telewizora na ścianie. Nie wolno przymocowywać głośnika przed zawieszeniem telewizora.

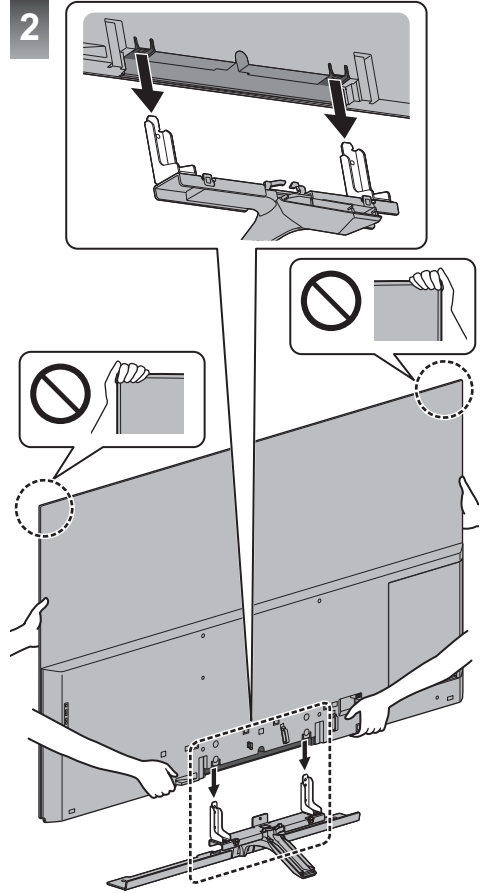
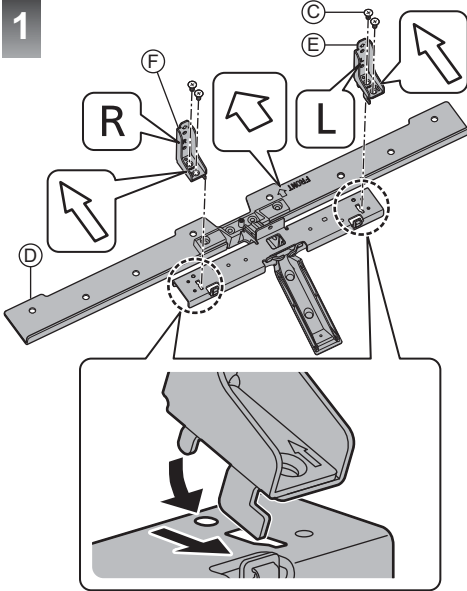

3

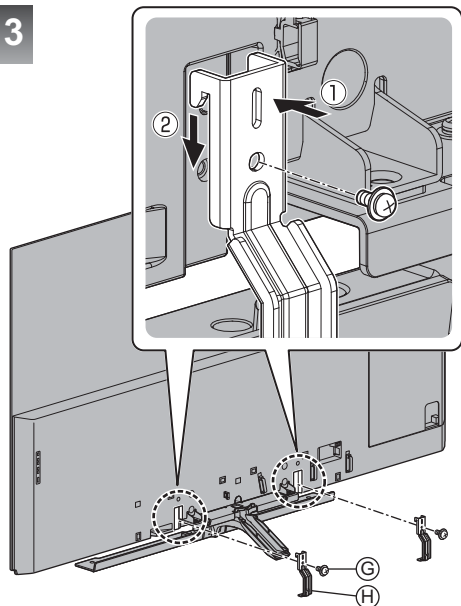

4

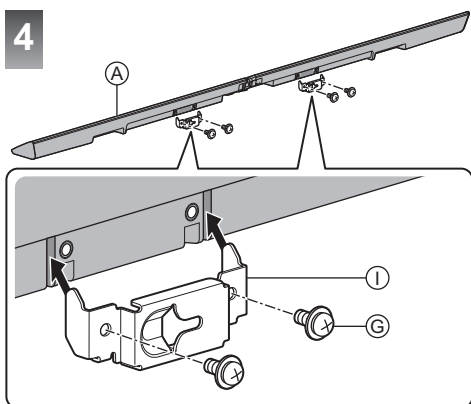

5

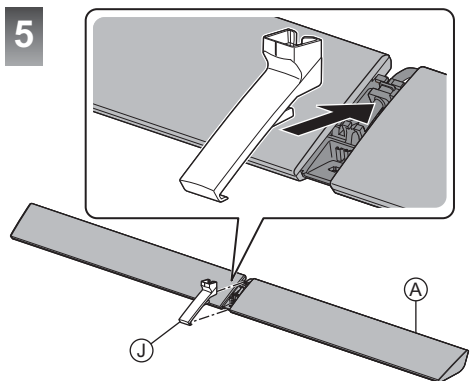

6

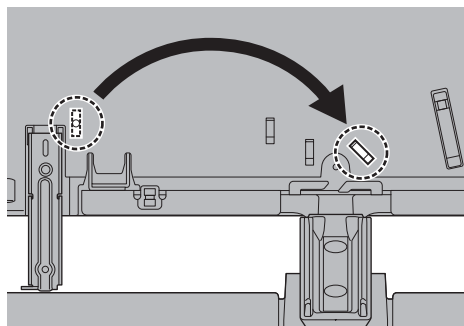

Odłączenie od telewizora:

Zatrzaski ↓ ① Naciśnij oba boczne zatrzaski.

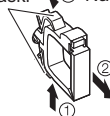

Mocowanie uchwytu do kabli:

Włóż uchwyt do kabli do otworu.

Otwór

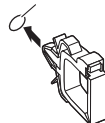

7

Montaż wspornika ściennego

W celu nabycia zalecanego uchwytu ściennego, należy skontaktować się z lokalnym dystrybutorem firmy Panasonic.

- Otwory do montażu uchwytu ściennego
Tylna strona telewizora

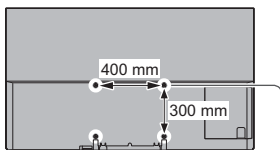

(Widok z boku)

Zagłębienie wkrętu

Model 65-calowy

minimum: 12 mm

maksimum: 17 mm

Model 77-calowy

minimum: 13 mm

maksimum: 17 mm

Średnica: M6

Wkręt służący do przymocowania telewizora do uchwytu ściennego (nie jest dostarczony wraz z telewizorem)

Ostrzeżenia

- Użycie innych wsporników ściennych lub samodzielny montaż wspornika ściennego może spowodować obrażenia ciała i uszkodzenie produktu. W celu zachowania parametrów urządzenia i poziomu jego bezpieczeństwa, montaż uchwytów ściennych należy zlecić dystrybutorowi lub licencjonowanej firmie monterskiej. Wszelkie uszkodzenia powstałe podczas instalacji przez niewykwalifikowaną osobę spowodują utratę gwarancji.
- Dokładnie przeczytaj instrukcje dołączone do wyposażenia dodatkowego i podejmij wszelkie niezbędne działania, aby telewizor nie mógł spaść.
- Podczas instalacji ostrożnie obchodzić się z odbiornikiem telewizyjnym. Uderzenia lub czynności wykonywane na siłę grożą uszkodzeniem urządzenia.
- W trakcie mocowania wsporników do ściany należy zachować ostrożność. Przed zawieszeniem wspornika należy upewnić się, czy w planowanym miejscu jego zamocowania w ścianie nie będą przewody elektryczne albo rury.
- Jeśli nie będziesz korzystać z telewizora przez dłuższy czas, zdejmij go z uchwytu do zawieszania celem zapobieżenia spadnięciu i obrażeniom.

8

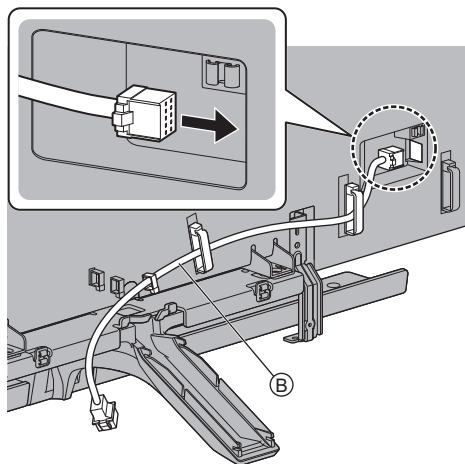

9

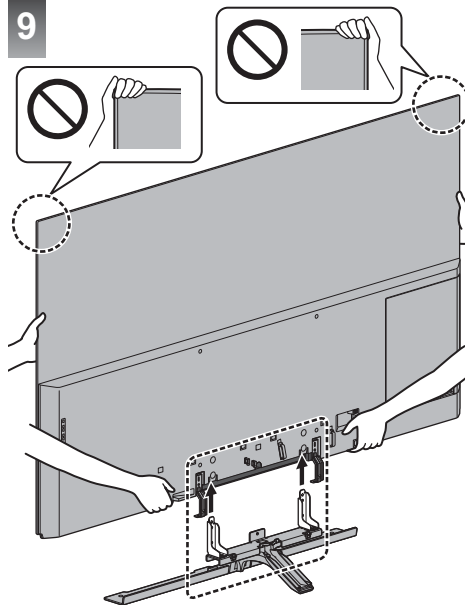

10

Wieszanie TV na ścianie

11 Przymocować głośnik

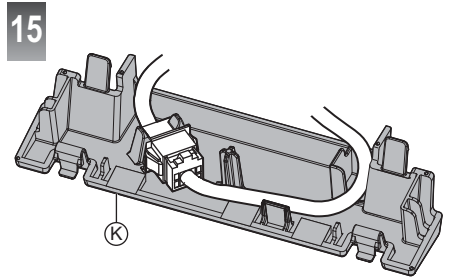
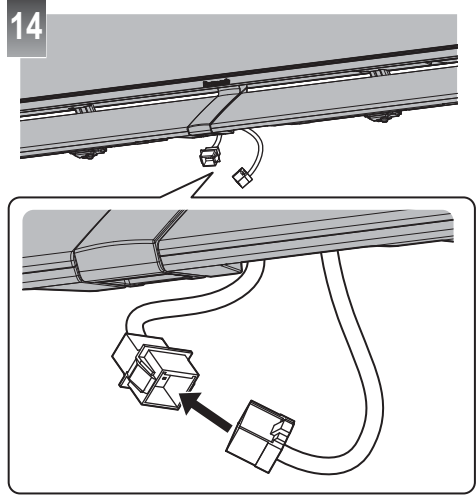
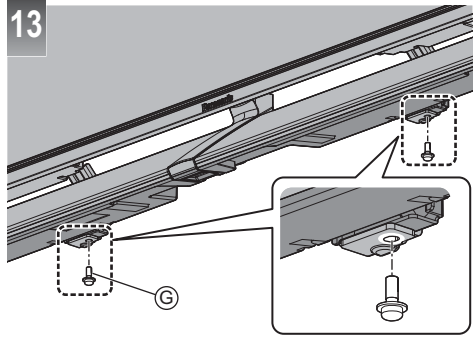
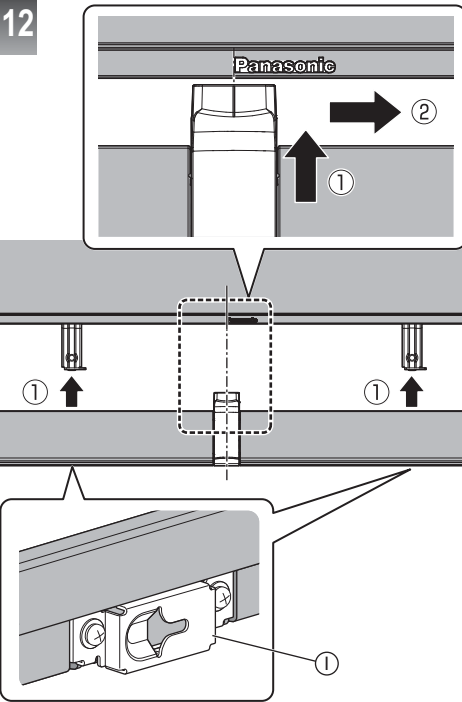
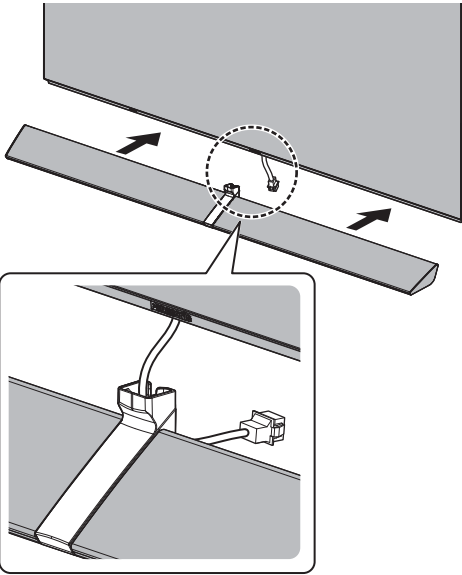

16

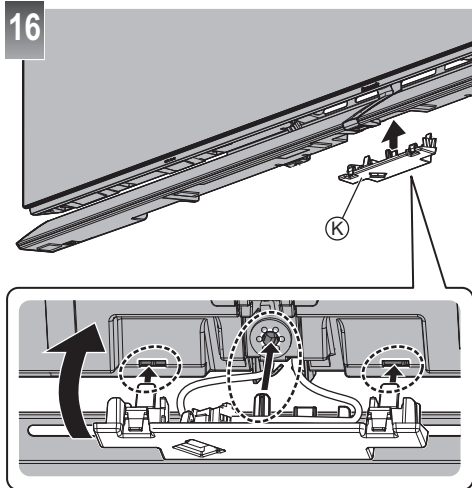

17

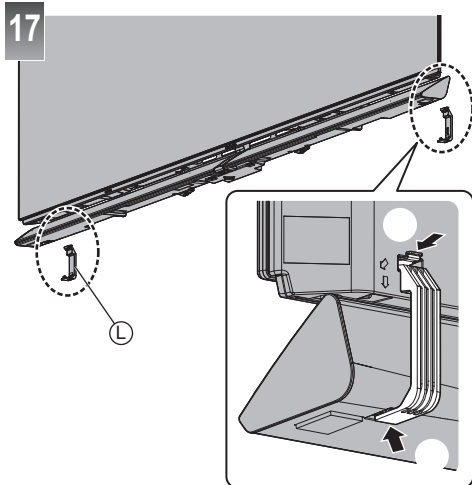

■ Demontaż wspornika ściennego

Usunąć uchwyt ścienny / komponenty przymocowane do ściany w kolejności odwrotnej do kolejności montażu.

- Przed zdjęciem TV z uchwytu najpierw należy zdjąć głośnik.

Zdejmowanie TV wraz z głośnikiem może spowodować zniekształcenie lub uszkodzenie uchwytów.

- Usunięte części należy zachować, aby móc je w przyszłości wykorzystać.



Pozbywanie się zużytych urządzeń elektrycznych i elektronicznych oraz baterii. Dotyczy wyłącznie obszaru Unii Europejskiej oraz krajów posiadających systemy zbiórki i recyklingu.



Niniejsze symbole umieszczane na produktach, opakowaniach i/lub w dokumentacji towarzyszącej oznaczają, że nie wolno mieszać zużytych urządzeń elektrycznych i elektronicznych oraz baterii z innymi odpadami domowymi/komunalnymi.

W celu zapewnienia właściwego przetwarzania, utylizacji oraz recyklingu zużytych urządzeń elektrycznych i elektronicznych oraz zużytych baterii, należy oddawać je do wyznaczonych punktów gromadzenia odpadów zgodnie z przepisami prawa krajowego.

Poprzez prawidłowe pozbywanie się zużytych urządzeń elektrycznych i elektronicznych oraz zużytych baterii pomagasz oszczędzać cenne zasoby naturalne oraz zapobiegać potencjalnemu negatywnemu wpływowi na zdrowie człowieka oraz na stan środowiska naturalnego.

W celu uzyskania informacji o zbiórce oraz recyklingu zużytych urządzeń elektrycznych i elektronicznych oraz baterii prosimy o kontakt z władzami lokalnymi.

Za niewłaściwe pozbywanie się tych odpadów mogą grozić kary przewidziane przepisami prawa krajowego.



Dotyczy symbolu baterii (symbol poniżej):

Ten symbol może występować wraz z symbolem pierwiastka chemicznego. W takim przypadku wymagania Dyrektywy w sprawie określonego środka chemicznego są spełnione.

Produkt Panasonic

Produkt objęty jest E-Gwarancją Panasonic.

Prosimy o zachowanie dowodu zakupu.

Warunki gwarancji oraz informacje o produkcie są dostępne na stronie www.panasonic.pl

lub pod numerami telefonów:

801 003 532 - numer dla połączeń z sieci stacjonarnej

22 295 37 27 - numer dla połączeń z sieci stacjonarnej oraz komórkowej

Dystrybucja w Polsce

Panasonic Marketing Europe GmbH

(Spółka z ograniczoną odpowiedzialnością)

Oddział w Polsce

ul. Wołoska 9A, 02-583 Warszawa

Notatki klienta

Numer modelu i numer seryjny tego wyrobu znajdują się na panelu tylnym: na tabliczce znamionowej modelu i etykiecie numeru seryjnego (po zdjęciu pokrywy gniazd). Należy zanotować ten numer seryjny poniżej i zachować niniejszy podręcznik wraz z paragonem, jako dowód zakupu, który może okazać się pomocny w przypadku kradzieży lub zagubienia, jak również przy zgłaszaniu reklamacji w serwisie gwarancyjnym.

Numer modelu

Numer seryjny

Panasonic Corporation

Web Site: <http://www.panasonic.com>

Polski

TQB0E2741P-3

Panasonic®

TX-65EZ1000E TX-77EZ1000E

TX-55EZ950E TX-65EZ950E

e-POMOC

Najpierw przeczytaj

Przed użyciem

- Licencja 13

Funkcje

- Rozdzielczość 4K 16
- Ekran główny 17
- Info Frame 18
- Pilot touchpad 19
- TV Anywhere 20
- DVB-przez-IP 21
- Podwójny tuner 22
- Łatwe dublowanie 23

Ekran główny

Ekran główny

- Informacje 24
- Sposób użytkowania 26
- Przypnij do ekranu głównego 28
- Menu opcji 29

TV na żywo

- Sposób użytkowania 30
- Menu opcji 31

Aplikacje

- Sposób użytkowania 32
- Moja aplikacja 33
- Menu opcji 34

Urządzenia

- Sposób użytkowania 35
- Menu opcji 36

Oglądanie

Podstawowe

- Podłączanie anteny satelitarnej 37

• Podstawowe połączenia	40
• Wybór kanału	43
• Pasek informacyjny	45
• Opcje AV	48
• Napisy	51
• Ostatni widok	52
• Wyłącz. czasowy	53
• Funkcje oszczędzania energii	54
• Ustawianie godziny	57
• Język	58
Rozdzielczość 4K	
• Urządzenie zgodne z 4K	59
• Automat. ustawienie HDMI	60
• Obsługiwany format 4K	61
Urządzenia zewnętrzne	
• Połączenia zewnętrzne	62
• Oglądanie treści ze źródła zewnętrznego	66
• Obsługa za pomocą pilota telewizora	68
• Funkcje HDMI	70
• Ustawienia HDMI HDR	72
• Obsługiwane sygnały wejściowe	73
Ustawianie najlepszego obrazu	
• Tryb obrazu	74
• Czujnik otoczenia	76
• Proporcje obrazu	77
• Sygnał sterujący proporcjami obrazu	79
• Podstawowe ustawienia	81
• Ustawienia redukcji zakłóceń	84
• Ustawienia zaawansowane	85
• Ustawienia opcji	91
• Ustawienia na ekranie	95
• Ustawienia blokady	97
• Dostosowanie kopii	98

Ustawianie najlepszego dźwięku

• Tryb dźwięku	99
• Podstawowe ustawienia	100
• Ustawienia głośności	102
• Wskazówki głosowe	104
• Audiodeskrypcja	106
• Ustawienia zaawansowane	107

Przewodnik prog. TV

• Przewodnik prog. TV	110
• Czasowe programowanie	112

Teletext

• Wyświetlanie teletekstu	114
• Tryb teletekstu	116
• Wybór znaków txt	117

Strojenie i edycja kanałów

• Menu ustawień	118
• Edytor listy kanałów	119
• Edytor ulubionych	122
• Ustawianie automatyczne	124
• Strojenie ręczne	128
• Aktualizacja listy kanałów	131
• Stan sygnału	132
• Inne ustawienia	133
• Dostępne satelity	134

Nagrywanie

Konfiguracja dysku twardego USB

• Przygotowania	135
• Ustawienia dla dysku twardego USB	137

Nagrywanie bieżącego programu

• Nagr. jednym przyciskiem	139
• REW LIVE TV	140

Czasowe programowanie	
• Ustawianie funkcji Czasowe programowanie	142
• Edycja funkcji Czasowe programowanie	144
• Zdalne nagrywanie	145
• Uwaga	146
Informacje techniczne	
• USB HDD	147
Odtwarzacz mediów	
Korzystanie z Odtwarzacza mediów	
• Informacje	148
• Wybór urządzenia / trybu	151
• Urządzenie sieciowe	153
• Udostępnianie pliku	154
Widok szyb. listy	
• Wybieranie pliku	155
• Filtrowanie plików	157
Widok folderu mix	
• Wybieranie pliku	158
• Filtrowanie plików	160
• Sortowanie plików	161
Odtwarzanie	
• Odtwarzanie	162
• Ustaw. przeglądu slajdów	164
• Konfiguracja Video	166
• Ustawienia wyjścia audio	167
Tryb Nagrane z TV	
• Wybieranie zawartości	168
• Oglądanie nagranych programów telewizyjnych	169
• Grupowanie zawartości	171
• Usuwanie zawartości	172
• Lista scen	173
• Ustawienia wyjścia audio	174

Podłączone urządzenie	
• Ostrzeżenia dotyczące obsługi urządzenia	175
• Karta SD	176
• Urządzenia USB	177
Obsługiwany format	
• Format plików zdjęć	178
• Format plików wideo	179
• Format plików muzycznych	182
Sieć	
Treści internetowe	
• Informacje	183
• Wybieranie zawartości internetowej	184
• Uwaga	185
DLNA	
• Usługa In-House streaming	186
• Korzystanie z funkcji DLNA	189
Połączenia sieciowe	
• Połączenie internetowe	190
• Połączenie DLNA	191
• Uwaga	193
Ustawienia sieciowe	
• Połączenie sieciowe	194
• Ręcznie - Bezprzewodowa	196
• Ręcznie - Przewodowa	199
• Ręcznie - Bezprz. pkt. dost.	201
• Stan sieci	203
• Ustawienia My Home Cloud	204
• Nazwa VIERA	205
• Ustaw. Aplik. TV Remote	206
• Ustawienia poł. siec.	208
• Ustawienia serw. DVB-przez-IP	210
• TV gdziekolwiek. Ustawienia	211

• Ustawienia udost. plików	212
• Ustawienia dublowania	213
• Ustawienia Control4	214
• Aktualizuj oprogramowanie	215
• Komun. o nowym oprogr.	216

Zdjęcia

• Wybieranie pliku	217
• Oglądanie zdjęć	218
• Korzystanie z przeglądu slajdów	219

Wideo

• Wybieranie pliku	220
• Oglądanie wideo	221
• Konfiguracja Video	223
• Ustawienia wyjścia audio	225

Muzyka

• Wybieranie pliku	226
• Odtwarzanie muzyki	227
• Konfiguracja muzyki	228

Obsługiwany format

• Format plików zdjęć	229
• Format plików wideo	230
• Format plików muzycznych	233

Funkcje

Info Frame

• Informacje	234
• Sposób użytkowania	235
• Ustawienia	236

Sterowanie głosem

• Informacje	237
• Sposób użytkowania	238
• Ustawienia	239
• Uwaga	240

Pilot touchpad	
• Informacje	241
• Parowanie	242
• Elementy sterujące	243
• Ustawienia	245
TV Anywhere	
• Sposób użytkowania	246
• TV gdziekolwiek. Ustawienia	247
Dublowanie	
• Sposób użytkowania	248
• Ustawienia dublowania	249
DVB-przez-IP	
• Połączenie serwera DVB-via-IP	250
• Ustawienia serw. DVB-przez-IP	252
• Połączenie klienta DVB-via-IP	253
• Wybór serwera DVB-przez-IP	255
• Uwaga	257
Multiplikacja obrazu	
• Informacje	258
• Multiplikacja obrazu	259
• Uwaga	261
VIERA Link „HDAVI Control™”	
• Zestawienie informacji o funkcji VIERA Link	262
• Przygotowania	268
• Łatwe odtwarzanie	269
• Samoczynne włączanie	270
• Samoczynne wyłączenie	271
• Energooszcz. stan gotow.	272
• Autointel. stan gotow.	273
• Sterowanie VIERA Link	274
• Wybór głośników	276
• Uwaga	277

Blokada	
• Korzystanie z blokady rodzicielskiej	278
• Numer PIN	280
• Dozwolone od:	281
Aplikacja usługi danych	
• Korzystanie z aplikacji usługi danych	282
• Ustawienia prywatności	283
• Uwaga	285
Wspólny interfejs	
• Ostrzeżenie	286
• Korzystanie ze wspólnego interfejsu	287
Ustawienia fabryczne	
• Ustawienia fabryczne	288
Aktualizowanie oprogramowania telewizora	
• Informacje	289
• Aktualizacja automatyczna	290
• Aktualizacja ręczna	291
Wprowadzanie znaków	
• Korzystanie z przycisków numerycznych	292
Urządzenia Bluetooth	
• Konfiguracja Bluetooth	293
Klawiatura	
• Klawiatura	294
Ustawienia	
Menu ustawień	
• Sposób użytkowania	295
Obraz	
• Tryb obrazu	297
• Podstawowe ustawienia	298
• Czujnik otoczenia	300
• Ustawienia redukcji zakłóceń	301

• Ustawienia zaawansowane	302
• Ustawienia opcji	303
• Ustawienia na ekranie	305
• Ustawienia blokady	306
• Dostosowanie kopii	307
• Przywróć domyślne	308

Dźwięk

• Tryb dźwięku	309
• Podstawowe ustawienia	310
• Ustawienia głośności	311
• Wskazówki głosowe	312
• Audiodeskrypcja	313
• Ustawienia zaawansowane	314
• Przywróć domyślne	315

Sieć

• Połączenie sieciowe	316
• Stan sieci	317
• Ustawienia My Home Cloud	318
• Nazwa VIERA	319
• Ustaw. Aplik. TV Remote	320
• Ustawienia poł. siec.	321
• Ustawienia serw. DVB-przez-IP	322
• TV gdziekolwiek. Ustawienia	323
• Ustawienia udost. plików	324
• Ustawienia dublowania	325
• Ustawienia Control4	326
• Inne ustawienia	327

Timer

• Wyłącz. czasowy	328
• Czasowe programowanie	329
• Strefa czasowa	330
• Auto gotowość	331
• Wył. przy braku sygnału	332

Konfiguracja	
• Nawigacja Eko	333
• Ustawienia sterow. głosem	334
• Konfig. urządzenia USB	335
• Konfiguracja Nagrywania	336
• Pilot touchpad VIERA	337
• Konfiguracja Bluetooth	338
• Blokada	339
• Menu strojenia	340
• Język	342
• Ustawienia wyświetlania	343
• Automat. ustawienie HDMI	345
• Ustawienia HDMI HDR	346
• Wspólny interfejs	347
• Ustawienia VIERA LINK	348
• Aplikacja usługi danych	349
• System menu	350
• Inne ustawienia	351

Pomoc techniczna

Menu Pomoc

• Korzystanie z menu Pomoc	352
----------------------------	-----

Często zadawane pytania

• Obraz	353
• Telewizja cyfrowa	355
• Tryb analogowy	357
• Dźwięk	358
• HDMI	359
• Sieć	360
• Inne	362
• Informacje szczegółowe	365

Konserwacja

• Konserwacja i czyszczenie	366
-----------------------------	-----

Sposób użytkowania

■ Znaczenie symboli

OK :

Litery znajdujące się w nawiasach oznaczają przyciski pilota.

Menu :

Litery w kolorze cyjanowym oznaczają pozycje wyświetlane na ekranie.

 → :

Odniesienia w pozycji e-POMOC

Możliwe jest przeskoczenie do strony poprzez naciśnięcie przycisku **OK** gdy kursor znajduje się w odniesieniach.

■ Informacje pomocnicze



= Uwaga =

- Wzór i dane techniczne mogą ulec zmianie bez powiadomienia.
- Rysunki pokazane w pozycji e-POMOC służą wyłącznie celom ilustracyjnym.
- Ta e-POMOC omawia wszystkie modele, jednakże niektóre funkcje mogą być niedostępne dla pewnych modeli.
- W celu sprawdzenia funkcji danego modelu należy skorzystać z papierowej wersji instrukcji oraz menu w telewizorze itp.

Najpierw przeczytaj

Przed użyciem

Licencja

Nawet jeśli w tekście nie ma specjalnej notacji dotyczącej znaków towarowych danej firmy lub wyrobu, znaki te są w pełni respektowane.

DVB oraz logo DVB są znakami towarowymi należącymi do DVB Project.

DiSEqC™ jest znakiem towarowym firmy EUTELSAT.

THX oraz logo THX są znakami towarowymi firmy THX Ltd., zarejestrowanymi w Stanach Zjednoczonych i innych krajach.

Nazwa i logo Bluetooth® są zastrzeżonymi znakami towarowymi firmy Bluetooth SIG, Inc., a firma Panasonic Corporation używa tych znaków na mocy licencji. Inne znaki towarowe i nazwy handlowe należą do ich właścicieli.

Logo SDXC jest znakiem towarowym SD-3C, LLC.

„AVCHD” i „AVCHD Progressive” są znakami towarowymi firm Panasonic Corporation i Sony Corporation.

DLNA®, logo DLNA i DLNA CERTIFIED™ są znakami towarowymi, znakami usługowymi lub znakami certyfikacji Digital Living Network Alliance.

Terminy HDMI, HDMI High Definition Multimedia Interface oraz logo HDMI są znakami towarowymi lub zarejestrowanymi znakami towarowymi HDMI Licensing Administrator, Inc. w Stanach Zjednoczonych i innych krajach.

x.v.Colour™ jest znakiem towarowym.

HDAVI Control™ jest znakiem towarowym firmy Panasonic Corporation.

Wyprodukowano na licencji Dolby Laboratories.

Dolby, Dolby Audio i symbol z podwójnym D są znakami towarowymi firmy Dolby Laboratories.

Speech Powered by Dragon

2002-2017 Nuance Communications, Inc. All rights reserved.

„PlayReady” jest zastrzeżonym znakiem towarowym firmy Microsoft. Należy mieć świadomość, że:

(a) Opisywany wyrób zawiera technologię, do której mają zastosowanie niektóre prawa autorskie firmy Microsoft. Wykorzystywanie i udostępnianie tej technologii w oderwaniu od opisywanego wyrobu jest niedozwolone bez odpowiednich licencji uzyskanych od firmy Microsoft.

(b) Właściciele treści wykorzystują do ochrony własności intelektualnej, w tym zawartości chronionej prawami autorskimi technologię dostępu do treści Microsoft PlayReady™. Opisywany wyrób wykorzystuje technologię PlayReady w celu uzyskiwania dostępu do treści chronionych przez technologie PlayReady i/lub WMDRM. Jeśli opisywany wyrób nie wymusi skutecznie ograniczeń dotyczących wykorzystywania treści, wtedy właściciele tych treści mogą wymagać od firmy Microsoft zablokowania dostępu tego wyrobu do treści chronionych przez technologię PlayReady. Zablokowanie takie nie powinno wpływać na treści niechronione lub chronione przez inne technologie dostępu do treści.

Dostęp do treści niektórych właścicieli może wymagać uaktualnienia PlayReady.

Rezygnacja z uaktualnienia może uniemożliwić dostęp do treści wymagających uaktualnienia.

System operacyjny Firefox® jest zarejestrowanym znakiem towarowym Mozilla Foundation.

Opisywany wyrób jest wyposażony w następujące oprogramowanie:

- (1) oprogramowanie opracowane niezależnie przez lub dla firmy Panasonic Corporation,
- (2) oprogramowanie będące własnością osób trzecich i licencjonowane dla firmy Panasonic Corporation,
- (3) System operacyjny Firefox OS jest wspierany przez Mozilla,
- (4) oprogramowanie licencjonowane zgodnie z GNU GENERAL PUBLIC LICENSE wersja 2.0 (GPL V2.0)
- (5) oprogramowanie licencjonowane zgodnie z GNU LESSER GENERAL PUBLIC LICENSE wersja 2.1 (LGPL V2.1) i/lub
- (6) wolne oprogramowanie inne niż oprogramowanie licencjonowane zgodnie z GPL V2.0 i/lub LGPL V2.1.

W przypadku oprogramowania podlegającego pod punkt (3) patrz menu „Firefox OS — informacje” tego produktu.

Oprogramowanie podlegające pod punkty od (4) do (6) jest udostępniane w nadziei, że okaże się przydatne, lecz BEZ JAKICHKOLWIEK GWARANCJI, nawet bez domyślnej gwarancji WARTOŚCI HANDLOWEJ lub PRZYDATNOŚCI DO OKREŚLONEGO CELU. Należy odnieść się do szczegółowych warunków wymienionych w menu tego produktu: „Licencja oprogram.”.

Przez co najmniej trzy (3) lata od dostarczenia tego produktu firma Panasonic przekaże dowolnym osobom trzecim, które się z nami skontaktują, korzystając z podanych niżej informacji kontaktowych, pełną, nadającą się do odczytu maszynowego kopię odpowiedniego kodu źródłowego objętego licencją GPL V2.0, LGPL V2.1 lub inne licencje ze zobowiązaniem do tego, a także informację o stosownych prawach autorskich, za cenę nie wyższą od kosztów fizycznego przekazania kodu źródłowego.

Informacje kontaktowe: cdrequest@unipf.jp

Kod źródłowych oraz informacja o prawach autorskich są również dostępne bezpłatnie na podanej poniżej stronie internetowej:

<http://www.unipf.jp/dl/EUIDTV17/>

Funkcje

Rozdzielczość 4K

Istnieje możliwość oglądania zawartości w formacie 4K, który posiada dwukrotnie większą rozdzielczość poziomą i pionową niż sygnał 1080p.

 → [Oglądanie](#) > [Rozdzielczość 4K](#) > [Urządzenie zgodne z 4K](#)

Ekran główny

„Ekran główny” stanowi bramę do programów telewizji, aplikacji i podłączonych urządzeń.

Zapewnia łatwy dostęp do wszystkich funkcji.

 → [Ekran główny](#) > [Ekran główny](#) > [Informacje](#)

Info Frame

Info Frame jest wygodna funkcja zapewniająca ważne informacje dotyczące oglądanego programu, polecanych programów itp. Funkcja ta wyświetlana jest na krawędzi ekranu wtedy, kiedy tego potrzebujesz.

 → [Funkcje](#) > [Info Frame](#) > [Informacje](#)

Pilot touchpad

Pilot Touch Pad zapewnia wygodną oraz intuicyjną obsługę aplikacji i treści internetowych.

 → [Funkcje](#) > [Pilot touchpad](#) > [Informacje](#)

TV Anywhere

Istnieje możliwość oglądania telewizji i ustawienia zdarzeń czasowych za pomocą urządzeń sieciowych (smartfon itd.) poza siecią domową.

- W zależności od stanu sieci lub ograniczeń konkretnej stacji nadawczej funkcja ta może być niedostępna.

 → [Funkcje > TV Anywhere > Sposób użytkowania](#)

DVB-przez-IP

Ten telewizor może pełnić funkcję serwera DVB-via-IP i przysyłać strumieniowo nadawane programy do innego telewizora obsługującego funkcję klienta DVB-via-IP lub do urządzeń zgodnych z funkcją SAT>IP.

 → [Funkcje > DVB-przez-IP > Połączenie serwera DVB-via-IP](#)

Ten telewizor obsługuje funkcję klienta DVB-via-IP i może łączyć się z serwerem DVB-via-IP i serwerami zgodnymi z funkcją SAT>IP w celu odbierania nadawanych strumieniowo programów.

 → [Funkcje > DVB-przez-IP > Połączenie klienta DVB-via-IP](#)

Podwójny tuner

Istnieje możliwość oglądania lub nagrywania 2 programów jednocześnie, oglądania programu podczas nagrywania innego programu itp.



→ [Funkcje](#) > [Multiplikacja obrazu](#) > [Multiplikacja obrazu](#)

Łatwe dublowanie

Istnieje możliwość wyświetlania obrazów z innego urządzenia (smartfon itp.) na ekranie telewizora przy użyciu funkcji kopii lustrzanej. Istnieje również możliwość włączenia funkcji kopii lustrzanej z poziomu innych urządzeń bez obsługiwanego telewizora.

 → [Funkcje > Dublowanie > Sposób użytkowania](#)

Ekran główny

Ekran główny

Informacje

„Ekran główny” stanowi bramę do programów telewizji, aplikacji i podłączonych urządzeń.

Ekran główny jest wyświetlany poprzez naciśnięcie przycisku **HOME**, zapewnia on łatwy dostęp do wszystkich funkcji w pokazany poniżej sposób (przykład).

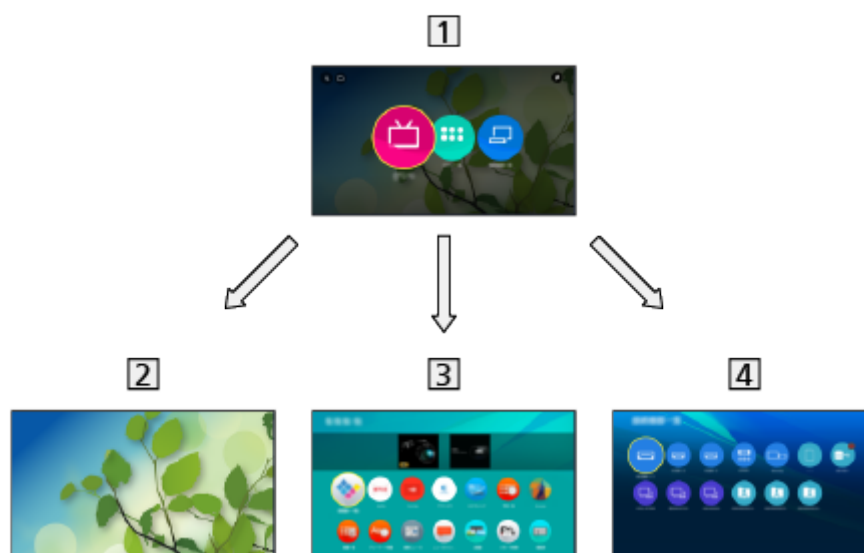

1 Ekran główny

2 TV na żywo

– Brama do programów telewizyjnych

 → [Ekran główny > TV na żywo](#)

3 Aplikacje

– Brama do różnych aplikacji (treści internetowe itp.)

 → [Ekran główny > Aplikacje](#)

4 Urządzenia

– Brama do podłączania urządzeń (urządzenie HDMI, urządzenie USB, urządzenie sieciowe itp.)

 → [Ekran główny > Urządzenia](#)

= Uwaga =

- Gdy na ekranie telewizora wyświetlone zostanie powiadomienie o aktualizacji oprogramowania, należy wykonać aktualizację. Niewykonanie aktualizacji może uniemożliwić korzystanie z Ekran główny. Aktualizację oprogramowania można wykonać ręcznie później.

 → [Sieć > Ustawienia sieciowe > Aktualizuj oprogramowanie](#)

Sposób użytkowania

Z poziomu Ekran główny istnieje możliwość dostępu do wszystkich funkcji, takich jak programy telewizyjne, aplikacje i podłączone urządzenia.

1. Wyświetl pozycję Ekran główny za pomocą przycisku **HOME**.

(Przykład)

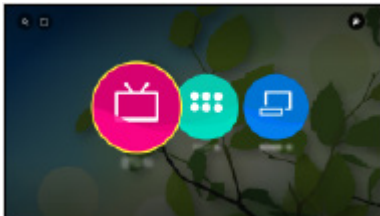

2. Wybierz pozycję **TV na żywo** / **Aplikacje** / **Urządzenia** i naciśnij przycisk **OK**, aby uzyskać dostęp.

- Aby oglądać telewizję w trybie pełnoekranowym, wybierz **TV na żywo**.

(Przykład)



- Należy również odnieść się do  do góry po prawej stronie Ekran główny w celu uzyskania informacji na temat obsługi.

■ Początek szukania

Zawartość można wyszukać w różnych źródłach.

1. Wyświetl pozycję Ekran główny za pomocą przycisku **HOME**.
2. Wybierz **Q** na górze po lewej stronie Ekran główny i naciśnij przycisk **OK**, aby uzyskać dostęp.
3. Postępuj zgodnie z instrukcjami wyświetlanymi na ekranie.

■ Mój folder

Możesz utworzyć folder ulubionych funkcji (program telewizyjny / aplikacja / urządzenie) w: Ekran główny. W folderze zarejestrować można do 9 skrótów.

- Dodawanie ikony skrót

 → Ekran główny > Ekran główny > Przypnij do ekranu głównego

1. Wyświetl pozycję Ekran główny za pomocą przycisku **HOME**.
2. Wybierz **+** na górze po lewej stronie Ekran główny i naciśnij przycisk **OK**, aby uzyskać dostęp.
 - **+** nie jest wyświetlony, gdy nie ma dodanego skrót Ekran główny.
3. Postępuj zgodnie z instrukcjami wyświetlanymi na ekranie.

Przytnij do ekranu głównego

Możesz dodać skrót do często używanych funkcji do Ekran główny.

1. Wyświetl pozycję Ekran główny za pomocą przycisku **HOME**.
 2. Wybierz pozycję [TV na żywo](#) / [Aplikacje](#) / [Urządzenia](#) i naciśnij przycisk **OK**, aby uzyskać dostęp.
 3. Wybierz funkcję (program telewizyjny / aplikację / urządzenie).
 4. Wyświetl menu opcji za pomocą przycisku **OPTION**.
 5. Wybierz pozycję [Przytnij do ekranu głównego](#) i naciśnij przycisk **OK**, aby ustawić.
- Aby usunąć skrót z Ekran główny, naciśnij opcję [Odepnij od ekranu głównego](#).

 → [Ekran główny](#) > [Ekran główny](#) > [Menu opcji](#)

Menu opcji

Istnieje możliwość dostosowania Ekran główny.

1. Wyświetl menu opcji za pomocą przycisku **OPTION**.
2. Wybierz jedną z poniższych pozycji i naciśnij przycisk **OK**, aby uzyskać dostęp.

[Odepnij od ekranu głównego](#) / [Przesuń](#) / [Edytuj folder](#)

3. Ustaw pozycję i naciśnij przycisk **OK**, aby zapisać.
-

[Odepnij od ekranu głównego](#)

Usuwanie skrótu z Ekran główny.

[Przesuń](#)

Ustawianie położenia ikon.

[Edytuj folder](#)

Edytuje folder z ulubionymi skrótami (program telewizyjny / aplikacja / urządzenie) i jego nazwę.

- Wybierz nazwę folderu w prawej górnej części ekranu i naciśnij **OK**, aby zmienić nazwę.

TV na żywo

Sposób użytkowania

[TV na żywo](#) jest bramą do programów telewizyjnych.

1. Wyświetl pozycję Ekran główny za pomocą przycisku **HOME**.
2. Wybierz pozycję [TV na żywo](#).

(Przykład)

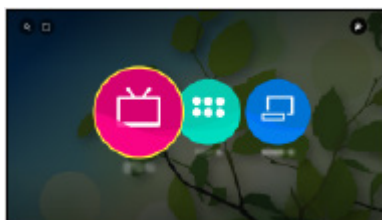

3. Naciśnij **OK**, aby uzyskać dostęp.

(Przykład)



- Szczegółowe informacje dotyczące oglądania telewizji

 → [Oglądanie > Podstawowe](#)

- Dodawanie ikony skrót

 → [Ekran główny > Ekran główny > Przypnij do ekranu głównego](#)

Menu opcji

1. Wyświetl menu opcji za pomocą przycisku **OPTION**.
2. Wybierz jedną z poniższych pozycji i naciśnij przycisk **OK**, aby uzyskać dostęp.

[Przypnij do ekranu głównego](#) / [Dostępność](#) / [Opcje AV](#)

3. Ustaw pozycję i naciśnij przycisk **OK**, aby zapisać.
-

Przypnij do ekranu głównego

Dodawanie skrótu do często używanej funkcji do Ekran główny.

 → [Ekran główny](#) > [Ekran główny](#) > [Przypnij do ekranu głównego](#)

Dostępność

Ustawienia wskazówek dla użytkowników niedowidzących

 → [Oglądanie](#) > [Ustawianie najlepszego dźwięku](#) > [Wskazówki głosowe](#)

Opcje AV

Łatwe ustawianie opcji wyświetlania, dźwięku itp.

 → [Oglądanie](#) > [Podstawowe](#) > [Opcje AV](#)

- Pozycje menu i opcje do wyboru różnią się w zależności od trybu TV.

Aplikacje

Sposób użytkowania

Za pomocą pozycji **Aplikacje** można uzyskać łatwy dostęp do różnych aplikacji (treści internetowe itd.).

1. Wyświetl pozycję Ekran główny za pomocą przycisku **HOME**.
2. Wybierz pozycję **Aplikacje** i naciśnij przycisk **OK**, aby uzyskać dostęp.

(Przykład)

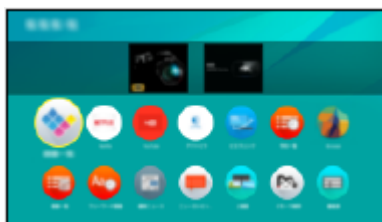

- Wyjście z **Aplikacje**

EXIT

- Dodawanie ikony skrót

 → Ekran główny > Ekran główny > Przypnij do ekranu głównego

3. Wybierz aplikację i naciśnij pozycję **OK**, aby uzyskać dostęp.
4. Postępuj zgodnie z instrukcjami wyświetlanymi na ekranie.

= Uwaga =

- W celu pełnego korzystania z tej funkcji niezbędne jest szerokopasmowe połączenie z siecią.
- Wzór i dane techniczne mogą ulec zmianie bez powiadomienia.

Moja aplikacja

Możesz przypisać ulubioną aplikację do przycisku **MY APP** na pilocie zdalnego sterowania telewizorem. Po ustawieniu możesz z łatwością uruchomić aplikację, naciskając przycisk **MY APP**.

- Tylko jedna aplikacja może być przypisana do **MY APP**.

■ Aby przydzielić aplikację po raz pierwszy

1. Naciśnij przycisk **MY APP**, aby wyświetlić ekran **Moja aplikacja**.
2. Wybierz aplikację do przypisania i naciśnij przycisk **OK**, aby ustawić.
 -  jest wyświetlane przez przydzieloną aplikację.

■ Zmiana przypisywanej aplikacji

1. Wyświetl pozycję Ekran główny za pomocą przycisku **HOME**.
2. Wybierz pozycję **Aplikacje** i naciśnij przycisk **OK**, aby uzyskać dostęp.
3. Wybierz pozycję **Moja aplikacja** i naciśnij przycisk **OK**, aby uzyskać dostęp.
4. Wybierz aplikację do przypisania i naciśnij przycisk **OK**, aby ustawić.

Menu opcji

1. Wyświetl menu opcji za pomocą przycisku **OPTION**.
2. Wybierz jedną z poniższych pozycji i naciśnij przycisk **OK**, aby uzyskać dostęp.

[Przypnij do ekranu głównego](#) / [Przesuń](#) / [Blokada](#) / [Odblok.](#) / [Odinstaluj](#) / [Pokaż informacje](#)

3. Ustaw pozycję i naciśnij przycisk **OK**, aby zapisać.
-

Przypnij do ekranu głównego

Dodawanie skrótu do często używanej funkcji do Ekran główny.

 → [Ekran główny](#) > [Ekran główny](#) > [Przypnij do ekranu głównego](#)

Przesuń

Ustawianie położenia aplikacji.

Blokada, Odblok.

Włącza/wyłącza ograniczony dostęp do określonych aplikacji (jeśli dostępna).

- W celu uzyskania dostępu do aplikacji o włączonym ograniczonym dostępie wymagany jest numer PIN blokady rodzicielskiej.

 → [Funkcje](#) > [Blokada](#) > [Numer PIN](#)

Odinstaluj

Usuwanie aplikacji z [Aplikacje](#) (jeśli jest to dostępne).

Pokaż informacje

Wyświetlanie informacji o wybranej aplikacji.

Urządzenia

Sposób użytkowania

Za pomocą pozycji **Urządzenia** można uzyskać łatwy dostęp do podłączonych urządzeń (urządzenie HDMI, urządzenie USB, urządzenie sieciowe itp.).

1. Wyświetl pozycję Ekran główny za pomocą przycisku **HOME**.
2. Wybierz pozycję **Urządzenia** i naciśnij przycisk **OK**, aby uzyskać dostęp.

(Przykład)

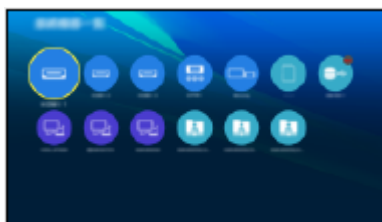

- Wyjście z **Urządzenia**

EXIT

- Dodawanie ikony skrótu

 → Ekran główny > Ekran główny > Przypnij do ekranu głównego

3. Wybierz urządzenie i naciśnij przycisk **OK**, aby uzyskać dostęp.

- W przypadku urządzenia zewnętrznego

 → Oglądanie > Urządzenia zewnętrzne

- W przypadku karty SD, urządzenia USB, urządzenia sieciowego odtwarzacza mediów

 → Odtwarzacz mediów > Korzystanie z Odtwarzacza mediów

- W przypadku urządzenia sieciowego usługi DLNA

 → Sieć > DLNA

- W przypadku funkcji kopii lustrzanej

 → Funkcje > Dublowanie

= Uwaga =

- Wzór i dane techniczne mogą ulec zmianie bez powiadomienia.

Menu opcji

1. Wyświetl menu opcji za pomocą przycisku **OPTION**.
2. Wybierz jedną z poniższych pozycji i naciśnij przycisk **OK**, aby uzyskać dostęp.

[Przypnij do ekranu głównego](#) / [Dostępność](#) / [Przeł. na Komponent](#) / [Przełącz na Video](#) / [Pokaż informacje](#)

3. Ustaw pozycję i naciśnij przycisk **OK**, aby zapisać.
-

Przypnij do ekranu głównego

Dodawanie skrótu do często używanej funkcji do Ekran główny.

 → [Ekran główny](#) > [Ekran główny](#) > [Przypnij do ekranu głównego](#)

Dostępność

Ustawienia wskazówek dla użytkowników niedowidzących

 → [Oglądanie](#) > [Ustawianie najlepszego dźwięku](#) > [Wskazówki głosowe](#)

Przeł. na Komponent / Przełącz na Video

Można wybrać pozycję **COMPONENT** i **VIDEO** w pozycji **AV**.

Pokaż informacje

Wyświetlanie informacji o wybranym urządzeniu.

Oglądanie

Podstawowe

Podłączanie anteny satelitarnej

Przed przystąpieniem do podłączania lub odłączania jakichkolwiek przewodów należy upewnić się, że urządzenie jest odłączone od gniazda elektrycznego.

- Pokazane urządzenia zewnętrzne i kable nie są dostarczane wraz z opisywanym telewizorem.
- W zależności od modelu przed podłączeniem lub odłączeniem kabli może być wymagane usunięcie osłony kabli / gniazd.
- W przypadku trybu DVB-S

■ Podwójny tuner (DiSEqC)

Podłączenie obu gniazd anteny satelitarnej IN 1 i IN 2 do anteny satelitarnej za pomocą przełącznika Multiswitch pozwala jednocześnie oglądać i nagrywać 2 programy DVB-S.

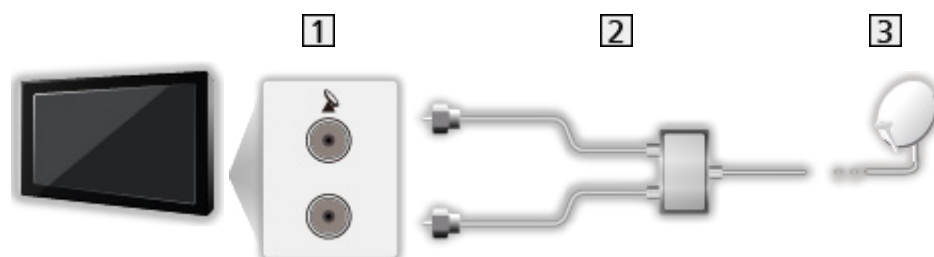

- 1 Gniazda anteny satelitarnej IN 1 / IN 2
- 2 Kable anteny satelitarnej z przełącznikiem Multiswitch
- 3 Antena satelitarna

■ Podwójny tuner (Pojedynczy kabel)

Podłączenie gniazda anteny satelitarnej IN 1 do anteny satelitarnej za pomocą routera z jednym kablem pozwala jednocześnie oglądać lub nagrywać 2 programy DVB-S, jeśli tylko te dwa programy są nadawane na tym samym transponderze.



- 1 Gniazdo anteny satelitarnej IN 1
- 2 Kabel anteny satelitarnej z routerem jednokablowym
- 3 Antena satelitarna

■ Pojedynczy tuner

Gniazdo anteny satelitarnej IN 1 należy połączyć z anteną satelitarną.

- Funkcja jednoczesnego oglądania lub nagrywania 2 programów DVB-S itp. nie jest dostępna w trybie pojedynczego tunera.

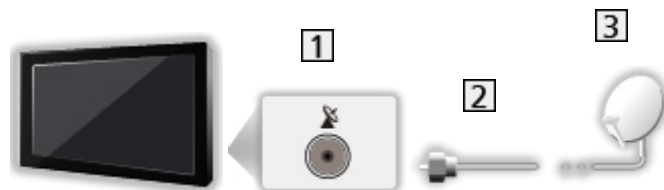

- 1 Gniazdo anteny satelitarnej IN 1
- 2 Kabel anteny satelitarnej
- 3 Antena satelitarna

= Uwaga =

- W celu zapewnienia prawidłowej instalacji anteny satelitarnej należy skonsultować się z lokalnym dystrybutorem. Więcej informacji można także uzyskać u dostawców odbieranych sygnałów satelitarnych.
- Dostępne satelity i ustawienie anteny do odbioru kanałów DVB-S
 → [Oglądanie > Strojenie i edycja kanałów > Dostępne satelity](#)
- Telewizor powinien znajdować się z dala od urządzeń elektronicznych (urządzenia wideo itp.) lub urządzeń z czujnikiem podczerwieni, w przeciwnym razie mogą wystąpić zakłócenia obrazu / dźwięku lub może zostać zakłócone działanie innych urządzeń.
- Przed podłączeniem sprawdź, czy gniazda i wtyczki są odpowiedniego typu.

- Funkcja podwójnego tunera (oglądanie lub nagrywanie 2 programów jednocześnie, oglądanie programu podczas nagrywania innego programu itp.) nie jest dostępna podczas korzystania z funkcji serwera DVB-via-IP.

Podstawowe połączenia

Przed przystąpieniem do podłączania lub odłączania jakichkolwiek przewodów należy upewnić się, że urządzenie jest odłączone od gniazda elektrycznego.

- Pokazane urządzenia zewnętrzne i kable nie są dostarczane wraz z opisywanym telewizorem.
- W zależności od modelu przed podłączeniem lub odłączeniem kabli może być wymagane usunięcie osłony kabli / gniazad.

■ Antena

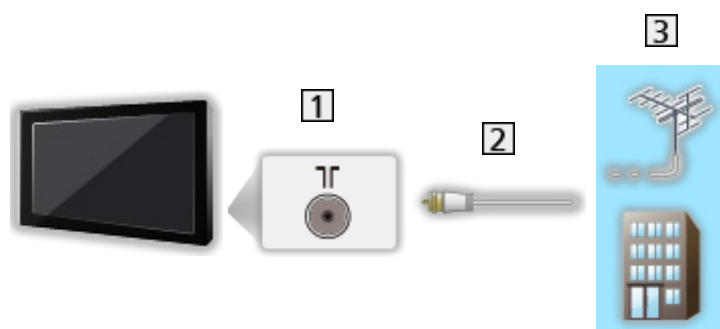

1 Gniazdo anteny naziemnej / kablowej

2 Kabel RF

3 Antena naziemna / Kablowy

- W przypadku trybu DVB-C, DVB-T, analogowe

■ Nagrywarka DVD / nagrywarka Blu-ray, itd.

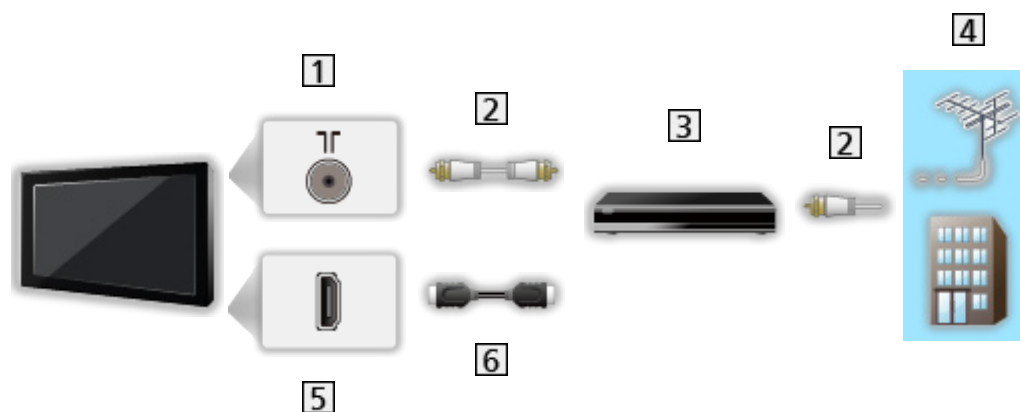

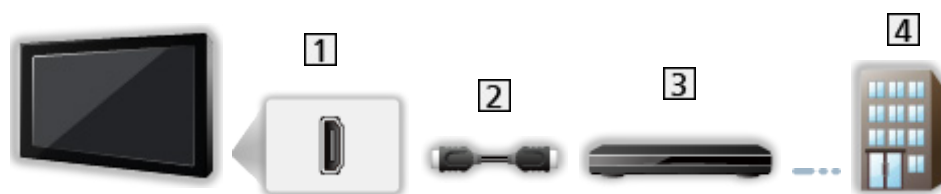

- 1 Gniazdo anteny naziemnej / kablowej
- 2 Kabel RF
- 3 Nagrywarka DVD / nagrywarka Blu-ray, itd.
- 4 Antena naziemna / Kablowy
- 5 Gniazdo HDMI
- 6 Kabel HDMI

■ Dekoder telewizji cyfrowej



- 1 Gniazdo HDMI
- 2 Kabel HDMI
- 3 Dekoder telewizji cyfrowej
- 4 Kablowy

= Uwaga =

- Szczegółowe informacje na temat połączeń DVB-via-IP
 → [Funkcje > DVB-przez-IP](#)
- Szczegółowe informacje na temat połączeń VIERA Link
 → [Funkcje > VIERA Link „HDAVI Control™” > Zestawienie informacji o funkcji VIERA Link](#)
- Należy także przeczytać instrukcję obsługi podłączanego urządzenia.
- Telewizor powinien znajdować się z dala od urządzeń elektronicznych (urządzenia wideo itp.) lub urządzeń z czujnikiem podczerwieni, w przeciwnym razie mogą wystąpić zakłócenia obrazu / dźwięku lub może zostać zakłócone działanie innych urządzeń.
- Należy użyć pełnego kabla zgodnego z interfejsem HDMI.
- Przed podłączeniem sprawdź, czy gniazda i wtyczki są odpowiedniego typu.

Wybór kanału

1. Wybierz tryb za pomocą przycisku **TV**.

DVB-S / DVB-C / DVB-T / DVB-przez-IP / Analogowe

- Dostępne tryby zależą od zapisanych kanałów.

2. Wybierz kanał za pomocą przycisku **Kanał w górę / w dół** lub **Przyciski numeryczne**.



- Naciśnij **Przyciski numeryczne**, aby wybrać numer kanału składający się z 2 lub więcej cyfr (np. 399, naciśnij przycisk **3** **9** **9**).

■ Wybór kanału z listy kanałów

1. Wyświetl listę kanałów za pomocą przycisku **OK**.
2. Wybierz kanał z listy i naciśnij przycisk **OK**, aby zacząć oglądanie.

- Sortowanie nazw kanałów w porządku alfabetycznym

 (Czerwony)

- Zmiana kategorii

 (Niebieski)

■ Wybór kanału przy użyciu paska informacyjnego

1. Wyświetl pasek informacyjny za pomocą przycisku **i**, jeśli nie jest widoczny.
2. Wybierz kanał i naciśnij przycisk **OK**, aby zacząć oglądanie, gdy pasek jest wyświetlony.

 → Oglądanie > Podstawowe > Pasek informacyjny

■ Wybór kanału przy użyciu funkcji Przewodnik prog. TV

1. Wyświetl pozycję **Przewodnik prog. TV** za pomocą przycisku **GUIDE**.
2. Wybierz bieżący program i naciśnij przycisk **OK**, aby uzyskać dostęp.
 - Bieżący program jest wyświetlany w górnym lewym rogu ekranu.
3. Wybierz pozycję **Widok** i naciśnij przycisk **OK**, aby zacząć oglądanie.

 → Oglądanie > Przewodnik prog. TV > Przewodnik prog. TV

- Nie działa w trybie Analogowe

■ Oglądanie płatnej telewizji

- Szczegółowe informacje na temat kanałów zakodowanych



→ [Funkcje > Wspólny interfejs > Korzystanie ze wspólnego interfejsu](#)

- Więcej informacji na temat tych usług oraz warunków ich świadczenia można uzyskać od operatora / nadawcy lub producenta modułu CI.





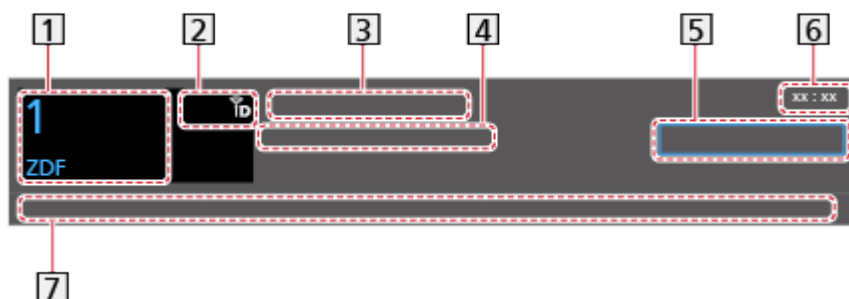

Pasek informacyjny

Pasek informacyjny należy wyświetlić za pomocą przycisku .

- Pojawia się on także podczas zmiany kanału.

(Przykład)



- 1** Pozycja i nazwa kanału
- 2** Rodzaj kanału (Radio, HDTV itp.) / Kanał zakodowany () / Tryb TV (, , , )
- 3** Program
- 4** Godzina rozpoczęcia / zakończenia (z wyjątkiem trybu Analogowe)
Pozycja kanału itd. (tryb Analogowe)
Wskaźnik czasu trwania wybranego programu (z wyjątkiem trybu Analogowe)
- 5** Kategoria
 - Zmiana kategorii (DVB)
 - 1) Wyświetl listę kategorii za pomocą przycisku  (Niebieski).
 - 2) Wybierz kategorię i naciśnij przycisk **OK**, aby zmienić.
- 6** Aktualna godzina
- 7** Dostępne funkcje / znaczenia komunikatów

Zły sygnał:

Słaba jakość sygnału telewizyjnego

DD+, DD, HE-AAC:

Ścieżka audio Dolby Audio (Dolby Digital Plus, Dolby Digital) lub HE-AAC

AD:

Dostępna usługa opisu audio

- Funkcja ta może pomóc użytkownikom niedowidzącym, zapewniając dodatkową ścieżkę audio w celu opisu zdarzeń na ekranie.

 → [Oglądanie > Ustawianie najlepszego dźwięku > Audiodeskrypcja](#)



Dostępna usługa napisów



Dostępna usługa teletekstu



Dostępne różne ścieżki dźwiękowe



Dostępne różne ujęcia wideo



Dostępne różne ujęcia wideo i ścieżki dźwiękowe

Stereo, Mono:

Tryb sygnału audio



Dostępna usługa danych (aplikacja Hybrid Broadcast Broadband TV)

 → [Funkcje > Aplikacja usługi danych > Korzystanie z aplikacji usługi danych](#)

1 – 90:

Czas pozostały do automatycznego wyłączenia

 → [Oglądanie > Podstawowe > Wyłącz. czasowy](#)

- Potwierdzanie innego dostrojonego kanału



- Oglądanie kanału wymienionego na pasku



- Informacje o kolejnym programie (DVB)



- Dodatkowe informacje (DVB)



– Naciśnij ponownie, aby ukryć pasek.

- Ukrywanie paska



- Aby dostosować czas wyświetlania paska, ustaw pozycję [Czas wyświetlania paska](#).
 - 1) Wyświetl menu za pomocą przycisku **MENU**.
 - 2) Wybierz pozycję [Konfiguracja](#) > [Ustawienia wyświetlania](#) > [Czas wyświetlania paska](#) i naciśnij przycisk **OK**, aby uzyskać dostęp.
 - 3) Ustaw pozycję i naciśnij przycisk **OK**, aby zapisać.
- Wyświetlanie paska wprowadzenia do usługi internetowej
 - 1) Wyświetl menu za pomocą przycisku **MENU**.
 - 2) Wybierz pozycję [Konfiguracja](#) > [Ustawienia wyświetlania](#) > [Pasek Smart](#) i naciśnij przycisk **OK**, aby uzyskać dostęp.
 - 3) Wybierz pozycję [Włączony](#) / [Wyłączony](#) i naciśnij przycisk **OK**, aby ustawić.

Opcje AV

Potwierdzenie lub zmiana bieżącego stanu.

- Włącz tryb pełnoekranowy, aby użyć tej funkcji.
1. Wyświetl menu opcji za pomocą przycisku **OPTION**.
 2. Wybierz pozycję **Opcje AV** i naciśnij przycisk **OK**, aby uzyskać dostęp.
 3. Wybierz jedną z poniższych pozycji i naciśnij przycisk **OK**, aby uzyskać dostęp.

[Typ audio](#) / [Multi video](#) / [Multi audio](#) / [Podwójne audio](#) / [Sub kanał](#) / [Język napisów](#) / [Wybór znaków txt](#) / [Język teletekstu](#) / [MPX](#) / [Głośność](#) / [Wybór modułu CAM](#)

- Pozycje tej funkcji różnią się w zależności od wybranego trybu TV oraz kraju.
4. Ustaw pozycję i naciśnij przycisk **OK**, aby zapisać.
-

Typ audio

Ustaw [Audiodeskrypcja](#), jeśli program posiada usługę opisu audio. Zostanie udostępniona dodatkowa ścieżka audio w celu opisanie zdarzeń na ekranie (jeśli jest dostępna).

- W przypadku trybu DVB
 - Aby wyregulować poziom głośności opisu audio
 -  → [Oglądanie](#) > [Ustawianie najlepszego dźwięku](#) > [Audiodeskrypcja](#)
 - Nie działa w trybie multiplikacji obrazu
-

Multi video

Wybór z grupy różnych ujęć wideo (jeśli są dostępne).

- Ustawienie to nie jest zapisywane i po wyjściu z bieżącego programu przywrócone zostaje ustawienie domyślne.
 - W przypadku trybu DVB
-

Multi audio

Wybór spośród dostępnych języków lub ścieżek dźwiękowych opisu audio (jeśli są dostępne).

- Ustawienie to nie jest zapisywane i po wyjściu z bieżącego programu przywrócone zostaje ustawienie domyślne.
 - W przypadku trybu DVB
-

Podwójne audio

Wybór trybu stereo / mono (jeśli są dostępne).

- W przypadku trybu DVB
-

Sub kanał

Wybór programu Multifeed — kanału podrzędnego (jeśli jest dostępny).

- W przypadku trybu DVB
-

Język napisów

Wybór między alternatywnymi typami lub językami napisów (jeśli dostępne).

- Ustawienie to nie jest zapisywane i po wyjściu z bieżącego programu przywrócone zostaje ustawienie domyślne.
 - W przypadku trybu DVB
 - Nie działa na podekranie w trybie multiplikacji obrazu
-

Wybór znaków txt

Ustawianie czcionki języka teletekstu.

 → Oglądanie > Teletekst > Wybór znaków txt

Język teletekstu

Wybór języka spośród dostępnych języków teletekstu (jeśli dostępne).

- Ustawienie to nie jest zapisywane i po wyjściu z bieżącego programu przywrócone zostaje ustawienie domyślne.
 - W przypadku trybu DVB
-

MPX

Wybór multipleksowego trybu dźwięku (jeśli jest dostępny).

 → Oglądanie > Ustawianie najlepszego dźwięku > Ustawienia zaawansowane

- W przypadku trybu Analogowe
-

Głośność

Regulacja głośności każdego pojedynczego kanału lub trybu wejścia.

Wybór modułu CAM

Wybór modułu CI (jeśli jest dostępny).

- Niedostępne, gdy trwa nagrywanie
- W przypadku trybu DVB

Napisy

Wyświetlanie / ukrywanie napisów (jeśli są dostępne) za pomocą przycisku **STTL**.

- Aby wybrać preferowany język napisów DVB (jeśli jest dostępny), ustaw pozycję [Preferowane napisy](#).

 → [Oglądanie > Podstawowe > Język](#)

- Wybór preferowanego typu napisów
 - 1) Wyświetl menu za pomocą przycisku **MENU**.
 - 2) Wybierz pozycję [Konfiguracja > Ustawienia wyświetlania > Preferow. typ napisów](#) i naciśnij przycisk **OK**, aby uzyskać dostęp.
 - 3) Wybierz pozycję [Standardowy / Dla słabosłyszących](#) i naciśnij przycisk **OK**, aby ustawić.
 - Opcja [Dla słabosłyszących](#) zapewnia pomoc w zrozumieniu i korzystaniu dzięki napisom DVB (w zależności od stacji nadawczej).
- Opcja [Preferowane napisy 1 / 2](#) w pozycji Language ma priorytet.

 → [Oglądanie > Podstawowe > Język](#)

= Uwaga =

- Naciśnięcie przycisku **STTL** w trybie Analogowe spowoduje przełączenie telewizora do usługi teletekstu i wyświetlenie ulubionej strony. Naciśnij przycisk **EXIT**, aby wrócić do trybu TV.
- Nie działa na podekranie w trybie multiplikacji obrazu

Ostatni widok

Szybkie przełączanie na poprzednio oglądany kanał lub tryb wejścia za pomocą przycisku ostatniego widoku.

 (LAST VIEW)

- Naciśnij ponownie, aby wrócić do bieżącego widoku.

= Uwaga =

- Przełączanie kanałów może być niedostępne w zależności od istniejących warunków.
- Oglądanie kanału przez mniej niż 10 sekund nie zostanie uwzględnione jako ostatnio oglądany kanał lub tryb wejścia.

Wyłącz. czasowy

Automatyczne przełączanie telewizora do trybu gotowości po upływie ustalonego czasu.

1. Wyświetl menu za pomocą przycisku **MENU**.
2. Wybierz pozycję **Timer** > **Wyłącz. czasowy** i naciśnij przycisk **OK**, aby uzyskać dostęp.
3. Wybierz wartość czasu spośród opcji o 15-minutowym wzroście i naciśnij przycisk **OK**, aby ustawić.

90 / 75 / 60 / 45 / 30 / 15 / Wyłączony (minut)

- Aby anulować, ustaw opcję **Wyłączony** lub wyłącz telewizor.
- Pozostały czas jest widoczny w dolnym prawym rogu ekranu.
- Gdy pozostały czas jest krótszy niż 3 minuty, informacja o nim będzie migać na ekranie.

Funkcje oszczędzania energii

Zastosowanie funkcji oszczędzania energii sprawia, że telewizor jest przyjazny dla środowiska.

Telewizor przełącza się do trybu gotowości w następujących sytuacjach:

- Dla pozycji **Nawigacja Eko** ustawiona jest opcja **Ustawienia Eco**.
- Jeśli uaktywniona zostanie funkcja **Wyłącz. czasowy**.
 → **Oglądanie > Podstawowe > Wyłącz. czasowy**
- Jeśli w ciągu 4 godzin nie zostanie wykonana żadna czynność, gdy dla pozycji **Auto gotowość** ustawiona jest opcja **Włączony**.
- Jeśli przez 10 minut nie zostanie odebrany żaden sygnał ani nie zostanie wykonana żadna czynność, gdy dla pozycji **Wył. przy braku sygnału** ustawiona jest opcja **Włączony**.

= Uwaga =

- Funkcja ta nie wpływa na nagrywanie.

■ Auto gotowość

1. Wyświetl menu za pomocą przycisku **MENU**.
2. Wybierz pozycję **Timer > Auto gotowość** i naciśnij przycisk **OK**, aby uzyskać dostęp.
3. Wybierz pozycję **Włączony / Wyłączony** i naciśnij przycisk **OK**, aby ustawić.

Auto gotowość

(**Włączony / Wyłączony**)

Automatyczne przełączanie telewizora do trybu gotowości w celu oszczędzania energii, jeśli w ciągu 4 godzin nie zostanie wykonana żadna czynność.

- Automatyczne przełączenie wejść z podłączonego urządzenia ma wpływ na tę funkcję i odliczanie zostanie wznowione.
- Komunikat powiadomienia pojawi się na 3 minuty przed przejściem w tryb gotowości.
- Zmiana konfiguracji domyślnej może spowodować większe zużycie energii przez produkt.

■ Wył. przy braku sygnału

1. Wyświetl menu za pomocą przycisku **MENU**.
 2. Wybierz pozycję **Timer** > **Wył. przy braku sygnału** i naciśnij przycisk **OK**, aby uzyskać dostęp.
 3. Wybierz pozycję **Włączony** / **Wyłączony** i naciśnij przycisk **OK**, aby ustawić.
-

Wył. przy braku sygnału

(**Włączony** / **Wyłączony**)

Automatyczne przełączanie telewizora do trybu gotowości w celu uniknięcia zbędnego zużycia energii, jeśli w ciągu 10 minut nie zostanie odebrany żaden sygnał ani nie zostanie wykonana żadna czynność.

- Komunikat powiadomienia pojawi się na 3 minuty przed przejściem w tryb gotowości.

■ Nawigacja Eko

Automatyczne ustawianie najbardziej odpowiedniego trybu energooszczędnego telewizora.

Wyświetlane są interesujące użytkownika pozycje oraz ich bieżące ustawienia. Wybierz **Ustawienia Eco**, aby od razu ustawić je w tryb energooszczędny.

1. Wyświetl menu za pomocą przycisku **MENU**.
2. Wybierz pozycję **Konfiguracja** > **Nawigacja Eko** i naciśnij przycisk **OK**, aby uzyskać dostęp.
3. Wybierz pozycję **Ustawienia Eco** i naciśnij przycisk **OK**, aby ustawić.
 - Pozycje **Auto gotowość** i **Wył. przy braku sygnału** są aktywne, gdy dla pozycji **Nawigacja Eko** ustawiona jest opcja **Ustawienia Eco**.

■ Tryb radio

Ustawianie czasu, po którym ekran zostanie automatycznie wyłączony po wybraniu stacji radiowej.

1. Wyświetl menu za pomocą przycisku **MENU**.
2. Wybierz pozycję **Konfiguracja > Ustawienia wyświetlania > Tryb radio** i naciśnij przycisk **OK**, aby uzyskać dostęp.
3. Wybierz czas i naciśnij przycisk **OK**, aby ustawić.

20 / 15 / 10 / 5 / Wyłączony (sekund)

- Dźwięk jest słyszalny nawet po wyłączeniu ekranu. Funkcja ta umożliwia ograniczenie zużycia energii podczas słuchania stacji radiowej.
- Naciśnij dowolny przycisk poza Włącznik / wyłącznik trybu gotowości, **Zwiększanie / zmniejszanie głośności** i **MUTE**, aby włączyć ekran.



- Nie działa w trybie Analogowe

Ustawianie godziny

Ustawianie danych dotyczących czasu.

1. Wyświetl menu za pomocą przycisku **MENU**.
2. Wybierz pozycję **Timer** > **Strefa czasowa** i naciśnij przycisk **OK**, aby uzyskać dostęp.
3. Ustaw pozycję i naciśnij przycisk **OK**, aby zapisać.
 - Dane dotyczące czasu są korygowane na podstawie czasu uniwersalnego (GMT).

Język

1. Wyświetl menu za pomocą przycisku **MENU**.
2. Wybierz pozycję **Konfiguracja > Język** i naciśnij przycisk **OK**, aby uzyskać dostęp.
3. Wybierz jedną z poniższych pozycji i naciśnij przycisk **OK**, aby uzyskać dostęp.

[Język menu ekranowego](#) / [Preferowane Audio 1 / 2](#) / [Preferowane napisy 1 / 2](#) / [Preferowany teletext](#)

4. Ustaw pozycję i naciśnij przycisk **OK**, aby zapisać.
-

Język menu ekranowego

Zmiana języka informacji wyświetlanych na ekranie.

Preferowane Audio 1 / 2

Wybór preferowanego języka podstawowego i dodatkowego dla programów DVB z dostępnymi różnymi ścieżkami dźwiękowymi (w zależności od stacji nadawczej).

Preferowane napisy 1 / 2

Wybór preferowanego języka podstawowego i dodatkowego dla napisów DVB (w zależności od stacji nadawczej).

- Wyświetlanie napisów

 → [Oglądanie > Podstawowe > Napisy](#)

Preferowany teletext

Wybór preferowanego języka dla usług teletekstu DVB (w zależności od stacji nadawczej).

Rozdzielczość 4K

Urządzenie zgodne z 4K

Istnieje możliwość oglądania zawartości w formacie 4K, który posiada dwukrotnie większą rozdzielczość poziomą i pionową niż sygnał 1080p.

- Szczegółowe informacje na temat obsługiwanego formatu 4K
 → [Oglądanie > Rozdzielczość 4K > Obsługiwany format 4K](#)
- Podłącz urządzenie zgodne z 4K do gniazda HDMI za pomocą przewodu zgodnego z 4K. Możesz już oglądać zawartość w formacie 4K.
- W zależności od modelu przed podłączeniem lub odłączeniem kabli może być wymagane usunięcie osłony kabli / gniazd.

■ Urządzenie zgodne z 4K



1 Gniazdo HDMI

2 Kabel HDMI

3 Urządzenie zgodne z 4K

- Przed podłączeniem sprawdź, czy gniazda i wtyczki są odpowiedniego typu.
- Należy użyć pełnego kabla zgodnego z interfejsem HDMI.

Automat. ustawienie HDMI

1. Wyświetl menu za pomocą przycisku **MENU**.
 2. Wybierz pozycję **Konfiguracja > Automat. ustawienie HDMI** i naciśnij przycisk **OK**, aby uzyskać dostęp.
 3. Ustaw pozycję i naciśnij przycisk **OK**, aby zapisać.
-

Automat. ustawienie HDMI

(Tryb1 / Tryb2)

To ustawienie umożliwia dokładniejsze odwzorowanie obrazu z rozszerzoną gamą kolorów po podłączeniu urządzeń obsługujących standard 4K. Tryb należy wybrać w zależności od podłączonego urządzenia.

Tryb1:

W celu uzyskania lepszej zgodności. Jeśli obraz lub dźwięk z wejścia HDMI nie jest poprawnie odtwarzany, należy wybrać tryb **Tryb1**.

Tryb2:

Ten tryb przeznaczony jest dla sprzętu zgodnego ze standardem 4K, który obsługuje funkcję wyświetlania obrazu w rozszerzonej gamie kolorów

- Ustawienia można zapisywać dla każdego wejścia HDMI.
- Dla gniazda HDMI1/2
- Obsługiwany format (4K)
 - **Tryb1**: 4:4:4 / 4:2:2 (30p, 25p, 24p), 4:2:0 (60p, 50p)
 - **Tryb2**: 4:4:4 / 4:2:2 (30p, 25p, 24p), 4:4:4 / 4:2:2 / 4:2:0 (60p, 50p)

Obsługiwany format 4K

■ Obsługiwany format 4K (HDMI)

- 4K UHD

3 840 × 2 160 (60p, 50p, 30p, 25p, 24p)

- Proporcja obrazu jest ustawiona na [16:9](#).
-

- DCI 4K

4 096 × 2 160 (60p, 50p, 30p, 25p, 24p)

- Faktyczna rozdzielczość wynosi 3 840 × 2 160p.
 - Proporcja obrazu jest ustawiona na [Pełny w pionie](#).
-

= Uwaga =

- Podłącz do wejścia HDMI1 lub HDMI2, aby móc używać następujących formatów.
 - 60p, 50p / 4:4:4, 4:2:2
- Powyższe sygnały są ponownie formatowane w celu optymalnego oglądania na ekranie.
- Szczegóły na temat proporcji obrazu





→ [Oglądanie > Ustawianie najlepszego obrazu > Proporcje obrazu](#)

Urządzenia zewnętrzne

Połączenia zewnętrzne

Poniższe rysunki przedstawiają zalecane konfiguracje połączeń telewizora i różnych urządzeń. W przypadku innych konfiguracji należy zapoznać się z instrukcją obsługi każdego z urządzeń.

- Szczegółowe informacje na temat podstawowych połączeń
 → [Oglądanie > Podstawowe > Podstawowe połączenia](#)
- Korzystanie z określonych urządzeń obsługujących technologię bezprzewodową Bluetooth
 → [Funkcje > Urządzenia Bluetooth](#)
- Przed podłączeniem sprawdź, czy gniazda i wtyczki są odpowiedniego typu.
- Pokazane urządzenia zewnętrzne i kable nie są dostarczane wraz z opisywanym telewizorem.
- W zależności od modelu przed podłączeniem lub odłączeniem kabli może być wymagane usunięcie osłony kabli / gniazd.

■ Urządzenie HDMI

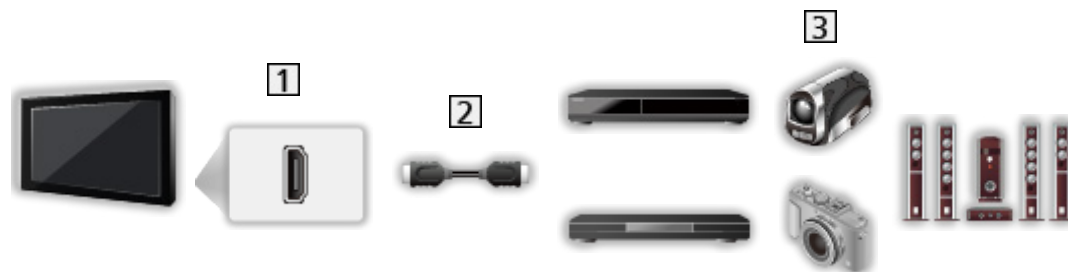

1 Gniazdo HDMI

2 Kabel HDMI

3 Nagrywarka / Odtwarzacz / Dekoder telewizji cyfrowej / Kamera wideo / Wzmacniacz z zestawem głośnikowym

= Uwaga =

- Należy użyć pełnego kabla zgodnego z interfejsem HDMI.
- Szczegółowe informacje na temat połączeń VIERA Link
 → [Funkcje > VIERA Link „HDAVI Control™” > Zestawienie informacji o funkcji VIERA Link](#)
- Użyj HDMI2, aby podłączyć telewizor do wzmacniacza z funkcją ARC (Audio Return Channel).

■ Urządzenia AV

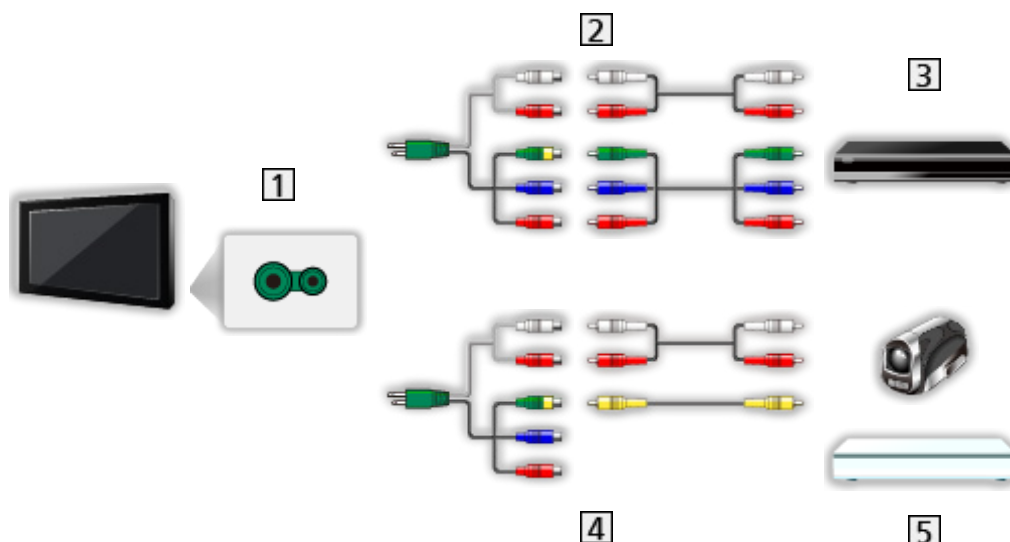

1 Gniazda AV (COMPONENT)

2 Kable Component

- Do podłączenia do telewizora konieczny jest adapter AV (COMPONENT / VIDEO) (dostarczony).

3 Odtwarzacz DVD, itp.

4 Kable sygnału zespolonego

- Do podłączenia do telewizora konieczny jest adapter AV (COMPONENT / VIDEO) (dostarczony).

5 Kamera wideo / Konsola do gier

■ Urządzenia USB



1 Port USB

2 Kabel USB

3 Dysk twardy USB itd.

= Uwaga =

- Zaleca się podłączanie urządzenia bezpośrednio do portu USB telewizora.
- Jednocześnie nie można korzystać z więcej niż jednego urządzenia USB tego samego rodzaju, wyłączając pamięć flash USB lub dysk twardy USB.
- W celu podłączenia dysku twardego USB należy użyć portu USB 1.
- Niektórych urządzeń USB lub koncentratorów USB nie można używać z tym telewizorem.
- Nie można podłączać urządzeń za pomocą czytnika kart USB.

■ Słuchanie przez głośniki zewnętrzne



1 DIGITAL AUDIO

2 Cyfrowy kabel optyczny audio

3 Wzmacniacz z zestawem głośnikowym

- Aby uzyskać dźwięk wielokanałowy z urządzenia zewnętrznego (np. 5.1-kanalowy dźwięk Dolby Audio (Dolby Digital)), dane urządzenie należy podłączyć do wzmacniacza. Informacje na temat sposobu podłączenia można znaleźć w instrukcji obsługi urządzenia i wzmacniacza.
- Aby wybrać wyjście dźwięku w celu dostosowania głośności, ustaw pozycję [Głośniki TV - Ustawienia](#).

 → [Oglądanie > Ustawianie najlepszego dźwięku > Ustawienia głośności](#)

■ Słuchawki

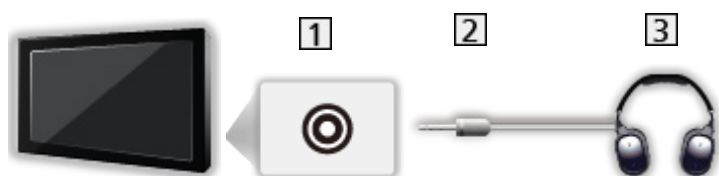

1 Gniazdo słuchawek

2 Wtyczka mini stereo M3

3 Słuchawki

- Aby dostosować głośność, ustaw pozycję [Słuchawki](#).

 → [Oglądanie](#) > [Ustawianie najlepszego dźwięku](#) > [Ustawienia głośności](#)

- Aby wybrać wyjście dźwięku w celu dostosowania głośności, ustaw pozycję [Głośniki TV - Ustawienia](#).

 → [Oglądanie](#) > [Ustawianie najlepszego dźwięku](#) > [Ustawienia głośności](#)

Oglądanie treści ze źródła zewnętrznego

Po podłączeniu urządzeń zewnętrznych (VCR, DVD itp.) można oglądać odtwarzane przez nie treści.

1. Wyświetl menu wyboru wejścia za pomocą przycisku **AV**.
2. Wybierz tryb wejścia podłączonego urządzenia i naciśnij przycisk **OK**, aby zacząć oglądanie. (Wybrany tryb jest wyświetlany w górnym lewym rogu ekranu).

- Wejście można także wybrać, naciskając przycisk **AV**. Przycisk należy nacisnąć kilkakrotnie, aż wybrane zostanie żądane wejście.
- Można wybrać pozycję **COMPONENT** i **VIDEO** w pozycji **AV**.
- Każdemu trybowi wejścia można nadać etykietę lub go pominąć. Pominięte wejścia nie będą wyświetlane po naciśnięciu przycisku **AV**.
([Etykiety wejść](#))
- Pilot może obsługiwać zawartość lub urządzenia zewnętrzne.

 → [Oglądanie > Urządzenia zewnętrzne > Obsługa za pomocą pilota telewizora](#)

- Powrót do trybu TV



= Uwaga =

- Jeśli urządzenie zewnętrzne wyposażone jest w funkcję regulacji proporcji obrazu, proporcje należy ustawić na **16:9**.
- Szczegółowe informacje można znaleźć w instrukcji obsługi danego urządzenia lub uzyskać od lokalnego dystrybutora.

■ Etykiety wejść

Dostęp do listy etykiet wejść pozwala zmienić nazwę wejścia lub pomijać niepodłączone wejścia, co ułatwia identyfikację oraz wybór banera [Wybór wejścia](#).

 → [Oglądanie > Podstawowe > Pasek informacyjny](#)

1. Wyświetl menu za pomocą przycisku **MENU**.
2. Wybierz pozycję [Konfiguracja > Ustawienia wyświetlania > Etykiety wejść](#) i naciśnij przycisk **OK**, aby uzyskać dostęp.
3. Ustaw pozycję i naciśnij przycisk **OK**, aby ustawić.
 - W celu dowolnego nazwania każdego trybu wejścia wybierz pozycję [Nazwa własna](#) i wprowadź znaki (maksymalnie 10 znaków).
 - Aby pominąć tryb wejścia, wybierz pozycję [Pomiń](#).

■ Czas gry

Ustaw opcję [Włączony](#), aby co 30 minut w górnym prawym rogu ekranu wyświetlać czas ciągłej pracy w trybie Tryb Gra.

1. Wyświetl menu za pomocą przycisku **MENU**.
2. Wybierz pozycję [Konfiguracja](#) > [Ustawienia wyświetlania](#) > [Czas gry](#) i naciśnij przycisk **OK**, aby uzyskać dostęp.
3. Wybierz pozycję [Włączony](#) / [Wyłączony](#) i naciśnij przycisk **OK**, aby ustawić.
 - Funkcja ta jest dostępna, gdy dla pozycji [Tryb Gra](#) ustawiona jest opcja [Włączony](#).

Obsługa za pomocą pilota telewizora

Za pomocą poniższych przycisków pilota opisywanego telewizora można sterować zawartością funkcji Odtwarzacz mediów / serwera multimedialnego, funkcjami nagrywania lub podłączonymi urządzeniami.



Odtwarzanie (VCR / DVD / materiały filmowe)



Zatrzymanie czynności



Przewijanie do tyłu, szybkie wyświetlanie materiału przewijanego do tyłu (VCR)

Przejdźcie do poprzedniej ścieżki, tytułu lub rozdziału (DVD / materiały filmowe)



Przewijanie do tyłu, szybkie wyświetlanie materiału przewijanego do tyłu (VCR)

Wyszukiwanie do tyłu (DVD / materiały filmowe)



Przewijanie do przodu, szybkie wyświetlanie materiału przewijanego do przodu (VCR)

Przejdźcie do następnej ścieżki, tytułu lub rozdziału (DVD / materiały filmowe)



Przewijanie do przodu, szybkie wyświetlanie materiału przewijanego do przodu (VCR)

Wyszukiwanie do przodu (DVD / materiały filmowe)



Pauza / Wznów

Naciśnij i przytrzymaj, aby odtworzyć w zwolnionym tempie (DVD)



[Nagr. jednym przyciskiem](#)

 → Nagrywanie > Nagrywanie bieżącego programu > Nagr. jednym przyciskiem

■ Zmiana kodu

Każdy produkt firmy Panasonic ma własny kod zdalnego sterowania. Kod należy dobrać do obsługiwanego produktu.

1. Naciśnij i przytrzymaj Włącznik / wyłącznik trybu gotowości podczas następujących czynności.



2. Wprowadź właściwy kod, zgodnie z poniższymi wartościami, za pomocą **Przyciski numeryczne**.



- Kody dla poszczególnych produktów i funkcji

70: Nagrywarka DVD, Odtwarzacz DVD, Odtwarzacz Blu-ray Disc

71: Kino domowe z odtwarzaczem, Kino domowe z odtwarzaczem Blu-ray Disc

72: VCR

73 (domyślny):

Korzystanie z nagrywania na dysku twardym USB, funkcji Odtwarzacz mediów, funkcji DLNA lub funkcji VIERA Link

3. Naciśnij przycisk , aby zmienić.

= Uwaga =

- Po zmianie kodu należy sprawdzić, czy pilot działa prawidłowo.
- Po wymianie baterii mogą zostać przywrócone wartości domyślne kodu.
- Niektóre czynności mogą być niedostępne w pewnych urządzeniach.

Funkcje HDMI

HDMI (High-Definition Multimedia Interface — multimedialny interfejs wysokiej rozdzielczości) to pierwszy na świecie pełny cyfrowy użytkowy interfejs AV zgodny ze standardem bezkompresyjnym.

Po połączeniu telewizora i zewnętrznego urządzenia interfejs HDMI umożliwia oglądanie obrazów cyfrowych wysokiej rozdzielczości i słuchanie dźwięku wysokiej jakości.

Urządzenie zgodne z interfejsem HDMI* z wyjściem HDMI lub DVI, np. odtwarzacz DVD, dekodery telewizji cyfrowej lub konsolę do gier, można podłączyć do gniazda HDMI za pomocą pełnego kabla zgodnego z interfejsem HDMI.

 → [Oglądanie > Urządzenia zewnętrzne > Połączenia zewnętrzne](#)

*: Na urządzeniu zgodnym z interfejsem HDMI widnieje logo HDMI.

■ Obsługiwane funkcje HDMI

- Wejściowy sygnał audio:

2ch LPCM, Dolby Audio (Dolby Digital, Dolby Digital Plus)

- Ustawienia audio można wprowadzać w pozycji [Format dźwięku HDMI](#) w menu Dźwięk.

 → [Oglądanie > Ustawianie najlepszego dźwięku > Ustawienia zaawansowane](#)

- Wejściowy sygnał wideo:

Należy dopasować ustawienie wyjścia urządzenia cyfrowego.

 → [Oglądanie > Urządzenia zewnętrzne > Obsługiwane sygnały wejściowe](#)

- VIERA Link (HDAVI Control 5)

 → [Funkcje > VIERA Link „HDAVI Control™” > Zestawienie informacji o funkcji VIERA Link](#)

- Content Type

- Deep Colour

- Audio Return Channel

- Audio Return Channel (ARC) jest funkcją umożliwiającą przesyłanie dźwięku cyfrowego kablem HDMI.

- Dla gniazda HDMI2

- x.v.Colour™

- 4K

 → [Oglądanie > Rozdzielczość 4K > Obsługiwany format 4K](#)

■ Połączenie DVI

Jeśli urządzenie zewnętrzne wyposażone jest tylko w wyjście DVI, należy podłączyć je do gniazda HDMI za pomocą kabla przejściowego DVI na HDMI. Gdy używany jest kabel przejściowy DVI na HDMI, kabel audio należy podłączyć do gniazda wejściowego audio (należy użyć gniazd audio COMPONENT / VIDEO).

- Do podłączenia do gniazd audio COMPONENT / VIDEO konieczny jest adapter AV (COMPONENT / VIDEO) (dostarczony).
- O kabel przejściowy HDMI należy pytać w miejscowym sklepie ze sprzętem cyfrowym.

= Uwaga =

- Ustawienia audio można wprowadzać w pozycji [Format dźwięku HDMI / Wejście HDMI](#) w menu Dźwięk.
 → [Oglądanie > Ustawianie najlepszego dźwięku > Ustawienia zaawansowane](#)
- Jeśli podłączone urządzenie wyposażone jest w funkcję regulacji proporcji obrazu, proporcje należy ustawić na „16:9”.
- Te gniazda HDMI są „typu A”.
- Te gniazda HDMI są zgodne z technologią ochrony praw autorskich HDCP (High-Bandwidth Digital Content Protection — mechanizm zabezpieczenia treści cyfrowych przesyłanych w wysokiej rozdzielczości).
- Urządzenie bez cyfrowego gniazda wyjściowego można podłączyć do gniazda wejściowego sygnału Component lub video, które odbierają sygnały analogowe.
- Ten telewizor wyposażony jest w technologię HDMI™.

Ustawienia HDMI HDR

1. Wyświetl menu za pomocą przycisku **MENU**.
 2. Wybierz pozycję **Konfiguracja > Ustawienia HDMI HDR** i naciśnij przycisk **OK**, aby uzyskać dostęp.
 3. Ustaw pozycję i naciśnij przycisk **OK**, aby zapisać.
-

Ustawienia HDMI HDR

(**Włączony** / **Wyłączony**)

Ustaw opcję **Włączony**, gdy urządzenie HDR jest podłączone do telewizora.

- Ustaw tę funkcję w pozycji **Wyłączony**, jeżeli obraz wygląda nienaturalnie. Może to wystąpić w wyniku problemu ze zgodnością podłączonego urządzenia, z obrazem źródłowym lub w wypadku użycia funkcji wielu okien.
- Po zmianie ustawienia obraz może zniknąć na parę sekund.
- Dla gniazda HDMI

Obsługiwane sygnały wejściowe

■ COMPONENT, HDMI

Nazwa sygnału	COMPONENT	HDMI
525 (480) / 60i, 60p	○	○
625 (576) / 50i, 50p	○	○
750 (720) / 60p, 50p	○	○
1 125 (1 080) / 60i, 50i	○	○
1 125 (1 080) / 60p, 50p, 24p		○
3 840 × 2 160 / 60p, 50p, 30p, 25p, 24p		○
4 096 × 2 160 / 60p, 50p, 30p, 25p, 24p		○

○: Obsługiwany sygnał wejściowy

= Uwaga =

- Sygnały inne niż podane powyżej mogą być wyświetlane niepoprawnie.
- Powyższe sygnały są ponownie formatowane w celu optymalnego oglądania na ekranie.
- Szczegółowe informacje na temat obsługiwanego formatu 4K



→ [Oglądanie > Rozdzielczość 4K > Obsługiwany format 4K](#)

Ustawianie najlepszego obrazu

Tryb obrazu

Pewne funkcje nie są dostępne we wszystkich modelach. Dostępne elementy menu są wyświetlane na ekranie telewizora.

1. Wyświetl menu za pomocą przycisku **MENU**.
2. Wybierz pozycję **Obraz** > **Tryb obrazu** i naciśnij przycisk **OK**, aby uzyskać dostęp.
3. Wybierz tryb i naciśnij przycisk **OK**, aby ustawić.

Tryb obrazu

([Dynamiczny](#) / [Normalny](#) / [Fotografia profesjonalna](#) / [Kinowy](#) / [THX Cinema](#) / [THX Bright Room](#) / [Prawdziwe kino](#) / [Ustawienia własne](#) / [Profesjonalny1](#) / [Profesjonalny2](#))

Wybór ulubionego trybu obrazu dla każdego wejścia.

[Dynamiczny](#):

Poprawa kontrastu i ostrości obrazu w jasnym pomieszczeniu.

[Normalny](#):

Normalny obraz w przypadku normalnych warunków oświetlenia.

[Fotografia profesjonalna](#):

Odtwarza pierwotny obraz zdjęcia.

- Do materiałów zdjęciowych

[Kinowy](#):

Poprawa kontrastu oraz odwzorowania czerni i kolorów podczas oglądania filmów w ciemnym pokoju.

[THX Cinema](#) *:

Dokładne odwzorowanie oryginalnej jakości obrazu podczas jego oglądania w ciemnym pomieszczeniu.

[THX Bright Room](#) *:

Dokładne odwzorowanie oryginalnej jakości obrazu podczas jego oglądania w jasnym pomieszczeniu.

[Prawdziwe kino](#):

Dokładne odwzorowanie oryginalnej jakości obrazu bez żadnych zmian.

[Ustawienia własne](#):

Ręczne dostosowywanie każdej pozycji menu w celu uzyskania preferowanej jakości obrazu.

Profesjonalny1 / 2:

Umożliwia konfigurację i blokadę profesjonalnych ustawień obrazu.

 → [Oglądanie](#) > [Ustawianie najlepszego obrazu](#) > [Ustawienia zaawansowane](#)

- Jeśli tryby te zostały ustawione przez certyfikowanego, profesjonalnego sprzedawcę, tryby [Profesjonalny1](#) i [Profesjonalny2](#) mogą być wyświetlane jako [isf Dzień](#) i [isf Noc](#).
 - Dla każdego trybu można ustawić oraz zapisać poniższe pozycje.
[Poziom luminancji](#) / [Kontrast](#) / [Jasność](#) / [Kolor](#) / [Odcień](#) / [Ostrość](#) / [Temperatura barwowa](#) / [Intensywne kolory](#) / [Colour Remaster](#) / [Colour Remaster Rec.2020](#) / [Efekt diapozytywu](#) / [Czujnik otoczenia](#) / [Redukcja szumów](#) / [Korekcja MPEG](#) / [Korekcja rozdzielczości](#) / [Dynamic Range Remaster](#) / [Intelligent Frame Creation](#) / [Odświeżanie Clear Motion](#)
 - Ta funkcja może zostać zapamiętana odpowiednio dla wejścia lub trybu TV.
- *: Tryby THX wiernie odtwarzają obraz w jakości zgodnej z zamierzeniami twórców filmu mającego certyfikat THX. Płyty z filmami z certyfikatem THX są opatrzone logo THX. Tryby THX nie są dostępne w przypadku materiałów zdjęciowych.

Czujnik otoczenia

1. Wyświetl menu za pomocą przycisku **MENU**.
 2. Wybierz pozycję **Obraz > Czujnik otoczenia** i naciśnij przycisk **OK**, aby uzyskać dostęp.
 3. Wybierz pozycję **Włączony / Wyłączony** i naciśnij przycisk **OK**, aby ustawić.
-

Czujnik otoczenia

(**Włączony** / **Wyłączony**)

- Funkcja automatycznej kontroli jasności

Automatyczny dobór ustawień obrazu do warunków oświetlenia.

Proporcje obrazu

Zmiana proporcji obrazu (rozmiaru obrazu) za pomocą przycisku **ASPECT**.

■ Ręczna zmiana proporcji obrazu

1. Wyświetl pozycję **Wybór proporcji obrazu** za pomocą przycisku **ASPECT**.
2. Wybierz tryb i naciśnij przycisk **OK**, aby ustawić.
 - Tryb można także zmienić, naciskając przycisk **ASPECT**.
(Naciśnij kilkakrotnie, aby włączyć żądany tryb).

Auto:

Najlepszy współczynnik proporcji obrazu zostanie wybrany automatycznie zgodnie z pozycją „Sygnał sterujący proporcjami obrazu”.

 → Oglądanie > Ustawianie najlepszego obrazu > Sygnał sterujący proporcjami obrazu

16:9:

Bezpośrednie wyświetlanie obrazu o proporcjach 16:9 bez zniekształceń (anamorficzny).

4:3:

Wyświetlanie obrazu o standardowych proporcjach 4:3 bez zniekształceń.

Zoom:

Wyświetlanie obrazu 16:9 z obramowaniem lub obrazu 4:3 bez zniekształceń.

4:3 Pełny:

Wyświetlanie obrazu o proporcjach 4:3 powiększonego w poziomie, aby wypełnił ekran.

Pełny w pionie:

Wyświetlanie obrazu powiększonego w pionie, aby wypełnił ekran, bez zniekształceń.

- W przypadku formatu DCI 4K

= Uwaga =

- Wyświetl obraz pełnoekranowy (telewizor, źródło zewnętrzne, itd.) w celu pełnego korzystania z tej funkcji.
- Tryb proporcji obrazu można zapisać oddzielnie dla sygnałów SD (standardowa rozdzielczość) i HD (wysoka rozdzielczość).
- Proporcji obrazu nie można zmienić podczas czytania teletekstu.
- Proporcje obrazu są ustawiane na **16:9** w następujących przypadkach:
 - Dla pozycji **Tryb Gra** ustawiona jest opcja **Włączony**.

- Dla pozycji **Pure Direct 1080p** ustawiona jest opcja **Włączony**.
- Dla pozycji **Pure Direct 4K** ustawiona jest opcja **Włączony**.
- Dla pozycji **1080p Punkt z 4 punktów** ustawiona jest opcja **Włączony**.
- Zawartość 4K z wyjątkiem DCI 4K

Sygnal sterujący proporcjami obrazu

Zwykle stacje nadające programy wysyłają również „Sygnal sterujący proporcjami obrazu”. (Sygnal obrazu panoramicznego, sygnal sterujący z gniazda HDMI)

Jeśli w trybie **Auto** zostanie wykryty sygnal obrazu panoramicznego (WSS) lub sygnal sterujący z gniazda HDMI, wówczas w górnej części ekranu po lewej stronie pojawi się wskazanie trybu proporcji obrazu. Zastosowany zostanie odpowiedni współczynnik proporcji obrazu.

 → [Oglądanie](#) > [Ustawianie najlepszego obrazu](#) > [Proporcje obrazu](#)

■ Dostępne warunki

- Gniazdo anteny satelitarnej (tylko WSS)

Obsługiwany format sygnału wejściowego:

DVB-S

- Gniazdo anteny naziemnej / kablowej (tylko WSS)

Obsługiwany format sygnału wejściowego:

DVB-C

DVB-T / DVB-T2

PAL B, G, H, I, D, K

SECAM B, G, L, L', D, K

Nieobsługiwany format sygnału wejściowego:

PAL 525/60 6,5 MHz

PAL 525/60 6,0 MHz

PAL 525/60 5,5 MHz

M.NTSC 6,5 MHz

M.NTSC 6,0 MHz

M.NTSC 5,5 MHz

- Gniazda AV (VIDEO)

Obsługiwany format sygnału wejściowego:

PAL

SECAM

PAL 525/60 *

M.NTSC *

NTSC *

*: Tylko sygnał sterujący z gniazda HDMI

- Gniazda AV (COMPONENT) (tylko WSS)

Obsługiwany format sygnału wejściowego:

625 (576) / 50i, 50p

Nieobsługiwany format sygnału wejściowego:

525 (480) / 60i, 60p

750 (720) / 60p, 50p

1 125 (1 080) / 60i, 50i

- Gniazdo HDMI

Obsługiwany format sygnału wejściowego:

525 (480) / 60i, 60p

625 (576) / 50i, 50p

750 (720) / 60p, 50p

1 125 (1 080) / 60i, 50i

1 125 (1 080) / 60p, 50p, 24p

3 840 × 2 160 / 60p, 50p, 30p, 25p, 24p

4 096 × 2 160 / 60p, 50p, 30p, 25p, 24p

- Gniazdo HDMI nie odbiera sygnału WSS.
-

= Uwaga =

- Jeśli podczas odtwarzania panoramicznego materiału wideo za pomocą magnetowidu rozmiar obrazu na ekranie jest nietypowy, należy wyregulować śledzenie ścieżki w magnetowidzie. Należy zapoznać się z instrukcją obsługi magnetowidu.
- Szczegółowe informacje na temat obsługiwanego formatu 4K



→ [Oglądanie > Rozdzielczość 4K > Obsługiwany format 4K](#)

Podstawowe ustawienia

1. Wyświetl menu za pomocą przycisku **MENU**.
2. Wybierz pozycję **Obraz** i naciśnij przycisk **OK**, aby uzyskać dostęp.
3. Wybierz jedną z poniższych pozycji i naciśnij przycisk **OK**, aby uzyskać dostęp.

Poziom luminancji / Kontrast / Jasność / Kolor / Odcień / Ostrość /
Temperatura barwowa / Intensywne kolory / Colour Remaster / Colour
Remaster Rec.2020 / Efekt diapozytywu / Korekcja rozdzielczości /
Dynamic Range Remaster / Intelligent Frame Creation / Odświeżanie
Clear Motion

4. Ustaw pozycję i naciśnij przycisk **OK**, aby zapisać.
-

Poziom luminancji, Kontrast, Jasność, Kolor, Odcień, Ostrość

Dostosowywanie poziomów tych opcji zgodnie z własnymi preferencjami.

- Pozycja **Ostrość** jest niedostępna, gdy dla pozycji **1080p Punkt z 4 punktów** ustawiona jest opcja **Włączony**.
-

Temperatura barwowa

Ustawianie ogólnej tonacji barw obrazu (bardziej niebieski - bardziej czerwony).

Intensywne kolory

(**Włączony** / **Wyłączony**)

Automatyczne ustawianie żywszych kolorów.

Colour Remaster

(**Maksymalne** / **Minimalne** / **Wyłączony**)

Wyświetlanie obrazów w intensywnych kolorach z rozszerzoną gamą kolorów.

- Nie działa w poniższych przypadkach:
 - Materiały zdjęciowe
 - Jako **Tryb obrazu** ustawiono tryb THX.
-

Colour Remaster Rec.2020

(Maksimum / Minimum / Wyłączony)

Wyświetlanie obrazów w intensywnych kolorach z odpowiednią gamą kolorów.

- Funkcja ta jest dostępna tylko dla Rec. 2020 i jest wyświetlana zamiast pozycji [Colour Remaster](#).
-

Efekt diapozytywu

(Maksymalne / Minimalne / Wyłączony)

Udostępnia efekty wizualne, takie jak diapozytyw dla materiałów zdjęciowych.

- Do materiałów zdjęciowych
 - Niedostępne, gdy dla pozycji [Tryb obrazu](#) ustawiony jest tryb THX
-

Korekcja rozdzielczości

(Auto / Maksimum / Pośrednie / Minimum / Wyłączony)

Podwyższa rozdzielczość obrazu, dzięki czemu obraz wygląda ostrzej.

- Niedostępne, gdy dla pozycji [1080p Punkt z 4 punktów](#) ustawiona jest opcja [Wyłączony](#)
-

Dynamic Range Remaster

(Włączony / Wyłączony)

Wzmocnienie jasnych obszarów obrazu do wartości zbliżonej do oryginalnej luminancji w celu poprawy jakości obrazu.

- Nie działa w poniższych przypadkach:
 - Tryb multiplikacji obrazu
 - Dla pozycji [Kontrola kontrastu](#) ustawiona jest opcja [Wyłączony](#).
-

Intelligent Frame Creation

(Użytkownika / Maksimum / Pośrednie / Minimum / Wyłączony)

Automatyczna kompensacja liczby klatek na sekundę i eliminowanie drgań w celu uzyskania płynnego obrazu.

- W zależności od zawartości obraz może być zakłócony. Aby zapobiec zakłóceniom, należy zmienić ustawienie.
- Wybierz pozycję **Użytkownika** w celu ręcznego ustawienia pozycji **Intelligent Frame Creation**.

Redukcja smużenia:

Dostosowuje płynność materiału z kamery, aby zminimalizować smużenie.

Płynność filmu:

Dostosuj płynność treści filmowej.

Ustaw. fabryczne:

Resetowanie pozycji **Intelligent Frame Creation**.

- Nie działa w poniższych przypadkach:
 - Dla pozycji **Tryb Gra** ustawiona jest opcja **Włączony**.
 - Dla pozycji **1080p Punkt z 4 punktów** ustawiona jest opcja **Włączony**.
 - Dla pozycji **Pure Direct 1080p** ustawiona jest opcja **Włączony**.
 - Dla pozycji **Pure Direct 4K** ustawiona jest opcja **Włączony**.
 - Materiały zdjęciowe

Odświeżanie Clear Motion

(Włączony / Wyłączony)

Powoduje oczyszczanie zamazanego obrazu, np. gdy **Tryb Gra** jest włączony, itp.

- Niedostępne w przypadku materiałów zdjęciowych

Ustawienia redukcji zakłóceń

1. Wyświetl menu za pomocą przycisku **MENU**.
 2. Wybierz pozycję **Obraz** > **Redukcja szumów** / **Korekcja MPEG** i naciśnij przycisk **OK**, aby uzyskać dostęp.
 3. Ustaw pozycję i naciśnij przycisk **OK**, aby zapisać.
-

Redukcja szumów

(Auto / Maksimum / Pośrednie / Minimum / Wyłączony)

Redukcja niepożądanych zakłóceń obrazu.

Korekcja MPEG

(Auto / Maksimum / Pośrednie / Minimum / Wyłączony)

Redukcja szumu różowego w elementach konturowych obrazu i zakłóceń blokowych.

Ustawienia zaawansowane

Pewne funkcje nie są dostępne we wszystkich modelach. Dostępne elementy menu są wyświetlane na ekranie telewizora.

Można dostosowywać i konfigurować szczegółowe ustawienia obrazu, gdy dla pozycji **Tryb obrazu** ustawiony jest tryb **Fotografia profesjonalna**, **Kinowy**, **Prawdziwe kino**, **Ustawienia własne** lub **Profesjonalny1 / 2**. Ustawienia w trybie **Prawdziwe kino**, **Ustawienia własne** lub **Profesjonalny1 / 2** można zapisywać dla każdego wejścia.

 → **Oglądanie > Ustawianie najlepszego obrazu > Tryb obrazu**

1. Wybierz tryb wejścia za pomocą przycisku **AV** lub **TV**.
2. Wyświetl menu za pomocą przycisku **MENU**.
3. Wybierz pozycję **Obraz > Tryb obrazu** i naciśnij przycisk **OK**, aby uzyskać dostęp.
4. Wybierz tryb i naciśnij przycisk **OK**, aby ustawić.

Fotografia profesjonalna / Kinowy / Prawdziwe kino / Ustawienia własne / Profesjonalny1 / Profesjonalny2

■ Wyreguluj szczegółowe ustawienia obrazu

1. Wyświetl menu za pomocą przycisku **MENU**.
2. Wybierz pozycję **Obraz > Ustawienia zaawansowane** i naciśnij przycisk **OK**, aby uzyskać dostęp.
3. Wybierz jedną z poniższych pozycji i naciśnij przycisk **OK**, aby uzyskać dostęp.

Kontrola kontrastu / HDR Brightness Enhancer / Gama kolorów / Balans bieli / Zarządzanie kolorami / Gamma / Przywróć domyślne

4. Ustaw pozycję i naciśnij przycisk **OK**, aby zapisać.

■ Kontrola kontrastu

Kontrola kontrastu

([Użytkownika](#) / [Auto](#) / [Wyłączony](#))

Automatycznie reguluje szczegółowe ustawienia kontrastu. Wybierz pozycję [Użytkownika](#) w celu ręcznego ustawienia pozycji [Ustaw. kontroli kontrastu](#).

Ustaw. kontroli kontrastu

Adaptacyjna kor. gamma:

Dostosowywanie krzywej gamma w celu uzyskania jaśniejszego obrazu.

Korekcja czerni:

Stopniowe dostosowywanie odcieni czerni.

Usuwanie efektu bieli:

Uzyskiwanie wyraźniejszych obszarów bieli.

Przywróć domyślne:

Resetowanie pozycji [Ustaw. kontroli kontrastu](#).

■ HDR Brightness Enhancer

HDR Brightness Enhancer

([Włączony](#) / [Wyłączony](#))

Wzmacnia jaskrawość podczas oglądania filmu z HDR w jasnym otoczeniu.

■ Gama kolorów

Gama kolorów

([Natywny](#) / [Rec. 709](#) / [SMPTE-C](#) / [EBU](#) / [Rec. 2020](#) / [DCI-P3](#) / [Auto](#) / [sRGB](#) / [Adobe](#))

Dokładne odwzorowanie kolorów obrazu zgodnie ze standardami gamy kolorów.

[Natywny](#):

Wyświetlanie intensywnych kolorów przez rozszerzenie gamy kolorów do maksimum.

[Rec. 709](#):

Standard dla sygnału HD (wysoka rozdzielczość)

[SMPTE-C](#):

Standard dla sygnału NTSC

[EBU](#):

Standard dla sygnału PAL

[Rec. 2020](#):

Zapewnianie odpowiedniej gamy kolorów dla [Rec. 2020](#).

[DCI-P3](#):

Zapewnianie odpowiedniej gamy kolorów dla standardu 4K DCI.

[Auto](#):

Automatyczne dostosowanie gamy kolorów do sygnału wejściowego.
(Do materiałów zdjęciowych)

[sRGB](#):

Standard sRGB (Do materiałów zdjęciowych)

[Adobe](#):

Standard AdobeRGB (Do materiałów zdjęciowych)

- Aby móc korzystać z tej funkcji, ustaw dla pozycji [Colour Remaster](#), [Colour Remaster Rec.2020](#) i [Efekt diapozytywu](#) opcję [Wyłączony](#).
- Opcje [Auto](#) / [sRGB](#) / [Adobe](#) są dostępne dla zdjęć.

■ Balans bieli

R-Wzmocnienie / G-Wzmocnienie / B-Wzmocnienie

Dostosowywanie balansu bieli obszarów jasnoczerwonych / jasnozielonych / jasnoniebieskich.

R-Cutoff / G-Cutoff / B-Cutoff

Dostosowywanie balansu bieli obszarów ciemnoczerwonych / ciemnozielonych / ciemnoniebieskich.

Strojenie szczegółowe

Dostosowywanie szczegółowych ustawień pozycji [Balans bieli](#).

Poziom sygnału wejścia:

Wyreguluj poziom sygnału wejściowego.

R-Wzmocnienie / G-Wzmocnienie / B-Wzmocnienie:

Dostosowywanie szczegółowych ustawień balansu bieli obszarów jasnoczerwonych / jasnozielonych / jasnoniebieskich.

Przywróć domyślne:

Resetowanie pozycji [Strojenie szczegółowe](#).

Przywróć domyślne

Przywracanie domyślnych ustawień pozycji [Balans bieli](#).

■ Zarządzanie kolorami

R-Odcień / R-Nasylenie / R-Luminancja

Dostosowywanie odcienia / nasycenia / luminacji obrazu obszarów czerwonych.

G-Odcień / G-Nasylenie / G-Luminancja

Dostosowywanie odcienia / nasycenia / luminacji obrazu obszarów zielonych.

B-Odcień / B-Nasylenie / B-Luminancja

Dostosowywanie odcienia / nasycenia / luminacji obrazu obszarów niebieskich.

Strojenie szczegółowe

Dostosowywanie szczegółowych ustawień pozycji [Zarządzanie kolorami](#).

C-Odcień / M-Odcień / Y-Odcień:

Regulacja odcienia obrazu obszarów cyjanowych / w kolorze magenta / żółtych.

C-Nasylenie / M-Nasylenie / Y-Nasylenie:

Regulacja nasycenia obszarów cyjanowych / w kolorze magenta / żółtych.

C-Luminancja / M-Luminancja / Y-Luminancja:

Regulacja luminacji obszarów cyjanowych / w kolorze magenta / żółtych.

Przywróć domyślne:

Resetowanie pozycji [Strojenie szczegółowe](#).

Przywróć domyślne

Przywracanie domyślnych ustawień pozycji [Zarządzanie kolorami](#).

■ Gamma

Gamma

Przełączanie krzywej gamma.

- Należy pamiętać, że wartości numeryczne stanowią odniesienie dla regulacji.
-

Strojenie szczegółowe

Dostosowywanie szczegółowych ustawień pozycji [Gamma](#).

Poziom sygnału wejścia:

Wyreguluj poziom sygnału wejściowego.

Wzmocnienie:

Wyreguluj wzmocnienie gamma poziomu wybranego sygnału.

Przywróć domyślne:

Resetowanie pozycji [Strojenie szczegółowe](#).

Przywróć domyślne

Przywracanie domyślnych ustawień pozycji [Gamma](#).

■ Przywróć domyślne

Przywróć domyślne

Przywracanie domyślnych ustawień pozycji [Ustawienia zaawansowane](#).

Ustawienia opcji

Pewne funkcje nie są dostępne we wszystkich modelach. Dostępne elementy menu są wyświetlane na ekranie telewizora.

1. Wyświetl menu za pomocą przycisku **MENU**.
2. Wybierz pozycję **Obraz > Ustawienia opcji** i naciśnij przycisk **OK**, aby uzyskać dostęp.
3. Wybierz jedną z poniższych pozycji i naciśnij przycisk **OK**, aby uzyskać dostęp.

[Tryb Gra](#) / [Tryb wykrywania rytmu](#) / [Pure Direct 1080p](#) / [Pure Direct 4K](#) / [1080p Punkt z 4 punktów.](#) / [Treść typu HDMI](#) / [Typ EOTF HDMI](#) / [Typ EOTF](#) / [Typ kolorymetrii HDMI](#) / [Zakres RGB HDMI](#) / [Zakres YCbCr HDMI](#) / [System koloru AV](#) / [3D-COMB](#)

4. Ustaw pozycję i naciśnij przycisk **OK**, aby zapisać.
-

Tryb Gra

([Włączony](#) / [Wyłączony](#))

Zapewnianie odpowiedniego obrazu w przypadku sygnałów charakteryzujących się szybką reakcją podczas grania w gry.

- Nie działa w poniższych przypadkach:
 - Tryb TV
 - Dla pozycji [1080p Punkt z 4 punktów.](#) ustawiona jest opcja [Włączony](#).
 - Dla pozycji [Pure Direct 1080p](#) ustawiona jest opcja [Włączony](#).
 - Dla pozycji [Pure Direct 4K](#) ustawiona jest opcja [Włączony](#).
 - Aby wyświetlać w sposób ciągły czas pracy w trybie Tryb Gra, ustaw pozycję [Czas gry](#).
-

Tryb wykrywania rytmu

([Auto](#) / [Włączony](#) / [Wyłączony](#))

Poprawa rozdzielczości pionowej w przypadku filmów.

- Funkcja ta jest dostępna dla sygnałów z przeplotem (za wyjątkiem trybu multiplikacji obrazu, usług sieciowych i gdy dla pozycji [Tryb Gra](#) ustawiona jest opcja [Włączony](#)).
-

Pure Direct 1080p

([Włączony](#) / [Wyłączony](#))

Szczegółowe odwzorowanie oryginalnej jakości obrazu w przypadku sygnału wejściowego 1080p (HDMI).

- Nie działa w poniższych przypadkach:
 - Tryb multiplikacji obrazu
 - Dla pozycji [1080p Punkt z 4 punktów](#). ustawiona jest opcja [Włączony](#).
-

Pure Direct 4K

([Włączony](#) / [Wyłączony](#))

Szczegółowe odwzorowanie oryginalnej jakości obrazu w przypadku sygnału wejściowego 4K (HDMI).

- Nie działa w poniższych przypadkach:
 - Tryb multiplikacji obrazu
-

1080p Punkt z 4 punktów.

([Włączony](#) / [Wyłączony](#))

Wyświetlanie typu piksel po pikselu, zapewniające ostrzejszy obraz w przypadku sygnału 1080p.

- Dla gniazda HDMI
 - Nie wszystkie obrazy można wyświetlić dokładnie piksel po pikselu.
 - Nie działa w poniższych przypadkach:
 - Tryb multiplikacji obrazu
-

Treść typu HDMI

([Grafika](#) / [Zdjęcia](#) / [Auto](#) / [Wyłączony](#))

Regulacja ustawień obrazu każdego wejścia HDMI w zależności od wybranego typu zawartości.

[Auto](#):

Automatyczne dostosowywanie ustawień obrazu w zależności od odbieranej zawartości HDMI, jeśli podłączone urządzenie obsługuje technologię HDMI Content Type.

- Ustawianie dostępności każdego typu zawartości w trybie automatycznym, wybierz [Autom. ust. szczegółów](#).
- Dla gniazda HDMI
- Niedostępne, gdy dla pozycji [Tryb obrazu](#) ustawiona jest opcja [Fotografia profesjonalna](#)

Typ EOTF HDMI

(Auto / Tradyc.charakt.gamma / HLG / PQ)

Wybór typu EOTF dla każdego wejścia HDMI. Ustaw na **Auto** do użytku ogólnego.

- Dla gniazda HDMI
-

Typ EOTF

(Auto / Tradyc.charakt.gamma / HLG / PQ)

Wybiera typ EOTF transmisji lub materiałów filmowych.

Działa poprawnie jedynie, gdy sygnał koresponduje z każdym typem EOTF. Ustaw na **Auto** do użytku ogólnego.

- Automatycznie przełącza się na tryb transmisji **Auto** za każdym razem, gdy wybierane jest inne źródło sygnału/kanal.
 - W przypadku trybu DVB, materiałów filmowych
-

Typ kolorymetrii HDMI

(Auto / Rec. 601 / Rec. 709 / Rec. 2020)

Wybór typu kolorymetrii dla każdego wejścia HDMI.

- Dla gniazda HDMI
-

Zakres RGB HDMI

(Auto / Pełny / Normalny)

Dostosowywanie poziomu czerni obrazu dla każdego wejścia HDMI.

- Jeśli poziom czerni nie jest odpowiedni, należy wybrać opcję **Pełny**.
 - Dla gniazda HDMI
-

Zakres YCbCr HDMI

(Pełne / Normalny)

Regulacja poziomu czerni obrazu w sygnale YCbCr dla każdego wejścia HDMI.

- Dla gniazda HDMI
-

System koloru AV

(Auto / PAL / SECAM / M.NTSC / NTSC)

Wybór dodatkowego systemu koloru na podstawie sygnałów wideo.

- W przypadku gniazda AV (VIDEO)
-

3D-COMB

(Włączony / Wyłączony)

Wyraźniejszy obraz w przypadku zatrzymania lub wolnego odtwarzania filmu.

- Od czasu do czasu podczas oglądania zdjęć lub filmów w zwolnionym tempie może być widoczny kolorowy deseń. Ustaw opcję **Włączony**, aby wyświetlić ostrzejsze i precyzyjniejsze kolory.
- W przypadku odbioru sygnału PAL / NTSC w trybie TV lub przy podłączeniu sygnału zespolonego

Ustawienia na ekranie

1. Wyświetl menu za pomocą przycisku **MENU**.
2. Wybierz pozycję **Obraz > Ustawienia na ekranie** i naciśnij przycisk **OK**, aby uzyskać dostęp.
3. Wybierz jedną z poniższych pozycji i naciśnij przycisk **OK**, aby uzyskać dostęp.

[16:9 Overscan](#) / [Korekcja zoomu](#) / [Wyświetlanie na ekranie](#) / [Przesuw pixela](#) / [Konserwacja panelu](#) / [Komunikat o kons. panelu](#)

4. Ustaw pozycję i naciśnij przycisk **OK**, aby zapisać.
-

16:9 Overscan

([Włączony](#) / [Wyłączony](#))

Wybór obszaru ekranu, w obrębie którego wyświetlany będzie obraz o proporcjach 16:9.

Włączony:

Powiększenie obrazu w celu ukrycia jego krawędzi.

Wyłączony:

Obraz wyświetlany w pierwotnym rozmiarze.

- Jeśli na krawędzi ekranu pojawiają się zakłócenia, ustaw opcję [Włączony](#).
 - Ustawienie tej funkcji można zapisać odpowiednio dla sygnałów SD (standardowa rozdzielczość) i HD (wysoka rozdzielczość).
 - Nie działa w poniższych przypadkach:
 - Zawartość 4K
 - Materiały zdjęciowe
 - Dla pozycji [Tryb Gra](#) ustawiona jest opcja [Włączony](#).
 - Dla pozycji [1080p Punkt z 4 punktów](#) ustawiona jest opcja [Włączony](#).
 - Dla pozycji [Pure Direct 1080p](#) ustawiona jest opcja [Włączony](#).
 - Dla pozycji [Pure Direct 4K](#) ustawiona jest opcja [Włączony](#).
 - Tryb multiplikacji obrazu
-

Korekcja zoomu

Dostosowywanie położenia w pionie i rozmiaru, gdy dla proporcji obrazu ustawiono opcję [Zoom](#).

- Nie działa w poniższych przypadkach:
 - Zawartość 4K
 - Tryb multiplikacji obrazu

Wyświetlanie na ekranie

(Włączony / Wyłączony)

Wyłączanie ekranu po wybraniu opcji **Wyłączony**.

- Funkcja ta umożliwi ograniczenie zużycia energii podczas słuchania dźwięku bez oglądania obrazu na ekranie.
- Naciśnij dowolny przycisk (poza Włącznik / wyłącznik trybu gotowości), aby włączyć ekran.

Przesuw pixela

(Włączony / Wyłączony)

Ustawianie trybu dla przesunięć rozdzielczości obrazu, aby zapobiec powstawaniu „obrazu szczątkowego”.

Konserwacja panelu

Wyłącza ekran i rozpoczyna konserwację, aby zapobiec powstawaniu „obrazu szczątkowego”.

- Wykonanie czynności konserwacyjnych zajmuje ok. 80 minut.
- Podczas dostosowywania panelu dioda świeci na pomarańczowo.
- Aby anulować konserwację, włącz telewizor w trakcie konserwacji.
- W celu dostosowania panelu przez chwilę na ekranie wyświetlona zostanie biała pozioma linia. Nie świadczy to o usterce.
- Po włączeniu telewizora po konserwacji panelu zostanie wyświetlony komunikat o jej zakończeniu.

Komunikat o kons. panelu

(Włączony / Wyłączony)

Włączanie wyświetlania powiadomienia o regularnej konserwacji panelu.

Włączony:

Komunikat o konserwacji jest automatycznie wyświetlany po wyłączeniu telewizora za pomocą Włącznik / wyłącznik trybu gotowości na pilocie telewizora po oglądaniu przez określony czas.

Wyłączony:

Komunikat nie będzie wyświetlany. Wybierz pozycję **Konserwacja panelu** i uruchom konserwację panelu ręcznie. (patrz powyżej)

Ustawienia blokady

Blokowanie ustawień trybu [Profesjonalny1 / 2](#) dla każdego wejścia.

- Wybierz wcześniej pozycję [Profesjonalny1 / Profesjonalny2](#) w ustawieniach trybu obrazu.

 → [Oglądanie](#) > [Ustawianie najlepszego obrazu](#) > [Tryb obrazu](#)

- Wyświetl menu za pomocą przycisku **MENU**.
- Wybierz pozycję [Obraz](#) > [Ustawienia blokady](#) i naciśnij przycisk **OK**, aby uzyskać dostęp.
- Wprowadź numer PIN (4 cyfry) za pomocą **Przyciski numeryczne**.



- Przy pierwszym ustawianiu numer PIN należy wprowadzić dwukrotnie.
 - Numer PIN należy zapisać, aby go nie zapomnieć.
- Wybierz pozycję [Dostosowanie blokady](#) i naciśnij przycisk **OK**, aby uzyskać dostęp.
 - Wybierz pozycję [Włączony](#) i naciśnij przycisk **OK**, aby ustawić.
- Można zablokować poniższe pozycje.

[Poziom luminancji](#) / [Kontrast](#) / [Jasność](#) / [Kolor](#) / [Odcień](#) / [Ostrość](#) /
[Temperatura barwowa](#) / [Intensywne kolory](#) / [Korekcja rozdzielczości](#)
[/ Dynamic Range Remaster](#) / [Ustawienia zaawansowane](#) / [Przywróć domyślne](#)

■ Zmiana numeru PIN

- Wybierz pozycję [Zmień PIN](#) i naciśnij przycisk **OK**, aby uzyskać dostęp.
- Wprowadź dwukrotnie nowy numer PIN za pomocą **Przyciski numeryczne**.



Dostosowanie kopii

Kopiowanie ustawień obrazu trybu [Prawdziwe kino](#), [Ustawienia własne](#), [Profesjonalny1](#) lub [Profesjonalny2](#) do ustawień innego trybu wejścia lub innego trybu obrazu.

1. Wyświetl menu za pomocą przycisku **MENU**.
2. Wybierz pozycję [Obraz](#) > [Dostosowanie kopii](#) > [Docel. rodzaj obrazu / Lokalizacja docelowa](#) i naciśnij przycisk **OK**, aby uzyskać dostęp.
3. Wybierz źródło docelowe kopiowania i naciśnij przycisk **OK**, aby ustawić.
4. Wybierz pozycję [Zaczynij kopiowanie](#) i naciśnij przycisk **OK**, aby skopiować.
5. Po wyświetleniu ekranu potwierdzenia wybierz pozycję [Tak](#) i naciśnij przycisk **OK**, aby ustawić.

= Uwaga =

- Pozycje [Ustawienia opcji](#) i [Ustawienia na ekranie](#) nie zostaną skopiowane.
- Nie można kopiować do trybu zablokowanego.

Ustawianie najlepszego dźwięku

Tryb dźwięku

1. Wyświetl menu za pomocą przycisku **MENU**.
 2. Wybierz pozycję **Dźwięk** > **Tryb dźwięku** i naciśnij przycisk **OK**, aby uzyskać dostęp.
 3. Wybierz tryb i naciśnij przycisk **OK**, aby ustawić.
-

Tryb dźwięku

([Standardowy](#) / [Muzyka](#) / [Otoczenie](#) / [Użytkownik](#))

Wybór ulubionego trybu dźwięku dla każdego wejścia.

Standardowy:

Zapewnianie odpowiedniej jakości dźwięku dla wszystkich rodzajów scen.

Muzyka:

Poprawa jakości dźwięku podczas oglądania teledysków itp.

Otoczenie:

Poprawa efektów przestrzennych i zapewnienie wyraźnych dźwięków.

Użytkownik:

Ręczne ustawianie dźwięku za pomocą korektora w celu uzyskania żądanej jakości dźwięku.

- Dla każdego trybu można ustawić oraz zapisać poniższe pozycje.

[Tony niskie](#) / [Tony wysokie](#) / [Dookólny](#) / [Wzmocnienie basów](#)

- W trybie Użytkownik, w menu Dźwięk dostępna będzie pozycja **Korektor** zamiast pozycji [Tony niskie](#) i [Tony wysokie](#). Wybierz pozycję **Korektor** i dostosuj częstotliwość.



→ [Oglądanie](#) > [Ustawianie najlepszego dźwięku](#) > [Podstawowe ustawienia](#)

- Funkcja ta działa tylko w przypadku dźwięku z głośników telewizora.

Podstawowe ustawienia

1. Wyświetl menu za pomocą przycisku **MENU**.
2. Wybierz pozycję **Dźwięk** i naciśnij przycisk **OK**, aby uzyskać dostęp.
3. Wybierz jedną z poniższych pozycji i naciśnij przycisk **OK**, aby uzyskać dostęp.

[Tony niskie](#) / [Tony wysokie](#) / [Korektor](#) / [Balans](#) / [Dookólny](#) / [Wzmocnienie basów](#)

4. Ustaw pozycję i naciśnij przycisk **OK**, aby zapisać.
-

Tony niskie

Dostosowywanie poziomu w celu uwydatnienia lub zminimalizowania niższych, głębszych dźwięków.

Tony wysokie

Dostosowywanie poziomu w celu uwydatnienia lub zminimalizowania ostrzejszych, wyższych dźwięków.

Korektor

Dostosowywanie żadanego poziomu częstotliwości w celu uzyskania preferowanej jakości dźwięku.

- Funkcja ta jest dostępna, gdy dla pozycji **Tryb dźwięku** ustawiona jest opcja **Użytkownik**.
 - Wybierz częstotliwość i ustaw jej poziom.
 - Aby wzmocnić tony niskie, zwiększ poziom niskich częstotliwości. Aby wzmocnić tony wysokie, zwiększ poziom wysokich częstotliwości.
 - Aby przywrócić domyślny poziom wszystkich częstotliwości, wybierz pozycję **Przywróć domyślne** i naciśnij przycisk **OK**.
 - Funkcja ta działa tylko w przypadku dźwięku z głośników telewizora.
-

Balans

Regulacja poziomu głośności głośnika lewego i prawego.

Dookólny

(Wirtualny dźwięk dookólny+ / Wirtualny dźwięk dookólny / Wyłączony)

Wybór ustawień dźwięku dookólnego.

Wirtualny dźwięk dookólny+:

Bardziej progresywne poszerzanie szerokości oraz regulacja pogłosu w celu uzyskania lepszych efektów przestrzennych.

Wirtualny dźwięk dookólny:

Dynamiczne poszerzanie szerokości oraz głębokości w celu uzyskania lepszych efektów przestrzennych.

- Funkcja ta działa tylko w przypadku dźwięku z głośników telewizora.
-

Wzmocnienie basów

(Włączony / Wyłączony)

Wzmocnienie efektu tonów niskich.

- Funkcja ta działa tylko w przypadku dźwięku z głośników telewizora.

Ustawienia głośności

1. Wyświetl menu za pomocą przycisku **MENU**.
2. Wybierz pozycję **Dźwięk** i naciśnij przycisk **OK**, aby uzyskać dostęp.
3. Wybierz jedną z poniższych pozycji i naciśnij przycisk **OK**, aby uzyskać dostęp.

[Wybór głośników](#) / [Głośniki TV - Ustawienia](#) / [Słuchawki](#) / [Automat. regul. wzmocn.](#) / [Głośność](#) / [Regulacja dźwięku](#)

4. Ustaw pozycję i naciśnij przycisk **OK**, aby zapisać.
-

Wybór głośników

([TV](#) / [Kino domowe](#))

Włączanie sterowania głośnikami kina domowego za pomocą pilota opisywanego telewizora po jego skierowaniu w stronę odbiornika sygnału w telewizorze.

TV:

Głośniki telewizora są włączone.

Kino domowe:

Dźwięk będzie pochodził z głośników kina domowego. Kino domowe z odtwarzaczem, kino domowe z odtwarzaczem Blu-ray Disc lub wzmacniacz zostaną automatycznie włączone, jeśli znajdowały się w trybie gotowości.

- Dźwięk z głośników telewizora jest wyciszony. Po wyłączeniu urządzenia głośniki telewizora zostaną uaktywnione.
- Można użyć pozycji **Zwiększanie / zmniejszanie głośności** i **MUTE**.



- Funkcja ta jest dostępna, jeśli funkcja obsługująca głośniki kina domowego VIERA Link jest podłączona do tego telewizora.
-

Głośniki TV - Ustawienia

([Głośnik TV](#) / [Słuchawki](#) / [Wyłączony](#))

Wybór wyjścia dźwięku w celu dostosowania głośności.

- Dźwięk z głośnika telewizora jest wyłączany po wybraniu pozycji [Słuchawki](#) lub [Wyłączony](#).
-

Słuchawki

Regulacja głośności słuchawek.

Automat. regul. wzmocn.

([Włączony](#) / [Wyłączony](#))

Automatyczna regulacja dużych różnic w poziomach dźwięku między kanałami a wejściami.

Głośność

Regulacja głośności każdego pojedynczego kanału lub trybu wejścia.

Regulacja dźwięku

([Włączony](#) / [Wyłączony](#))

Jeśli dźwięk z głośników telewizora nie jest wystarczająco wyrazisty ze względu na otoczenie, [Włączony](#) jest rekomendowany.

- Funkcja ta działa tylko w przypadku dźwięku z głośników telewizora.

Wskazówki głosowe

1. Wyświetl menu za pomocą przycisku **MENU**.
2. Wybierz pozycję **Dźwięk > Wskazówki głosowe** i naciśnij przycisk **OK**, aby uzyskać dostęp.
3. Wybierz jedną z poniższych pozycji i naciśnij przycisk **OK**, aby uzyskać dostęp.

[Wskazówki głosowe](#) / [Szybkość](#) / [Siła głosu](#) / [Język](#) / [Poziom użytkownika](#) / [Przeł. internetowa](#)

4. Ustaw pozycję i naciśnij przycisk **OK**, aby zapisać.
-

Wskazówki głosowe

([Włączony](#) / [Wyłączony](#))

Ustaw opcję [Włączony](#), aby włączyć wskazówki głosowe do podstawowych funkcji (komunikaty ekranowe itp.) dla użytkowników niedowidzących.

- Nie działa w trybie multiplikacji obrazu
-

Szybkość

([Szybko](#) / [Normalny](#) / [Wolno](#))

Wybór szybkości odczytu wskazówek głosowych.

Siła głosu

([Maksimum](#) / [Pośrednie](#) / [Minimum](#))

Wybór głośności wskazówek głosowych.

Język

Zmiana języka wskazówek głosowych.

- Niektóre języki mogą być niedostępne. Jeśli wybrany język nie jest obsługiwany, dla pozycji [Język](#) automatycznie ustawiona zostanie opcja [Angielski](#).
-

Poziom użytkownika

([Początkujący](#) / [Ekspert](#))

Wybór poziomu szczegółowości wskazówek głosowych.

Przepl. internetowa

(Włączony / Wyłączony)

Ustaw opcję **Włączony**, aby włączyć wskazówki głosowe dla zawartości sieciowej funkcji przeglądarki internetowej.

= Uwaga =

- Funkcja wskazówek głosowych może nie być dokładnie zgodna.

Audiodeskrypcja

1. Wyświetl menu za pomocą przycisku **MENU**.
2. Wybierz pozycję **Dźwięk > Audiodeskrypcja** i naciśnij przycisk **OK**, aby uzyskać dostęp.
3. Wybierz jedną z poniższych pozycji i naciśnij przycisk **OK**, aby uzyskać dostęp.

[Preferowany typ audio](#) / [Siła głosu](#) / [Głośniki](#) / [Słuchawki](#)

4. Ustaw pozycję i naciśnij przycisk **OK**, aby zapisać.

- W przypadku trybu DVB
-

Preferowany typ audio

([Audiodeskrypcja](#) / [Standardowy](#))

Ustawienia narracji dla użytkowników niedowidzących

Ustaw opcję [Audiodeskrypcja](#), aby włączyć ścieżkę dźwiękową z komentarzami, jeśli jest dostępna w ramach nadawanego programu.

- Dostępność ścieżki dźwiękowej opisu audio jest wskazana przez [AD](#) w pasku informacji.
 - Nie działa w trybie multiplikacji obrazu
-

Siła głosu

Reguluje poziom głośności opisu audio.

Głośniki

([2 x Mono](#) / [Standardowy](#))

Ustaw opcję [2 x Mono](#), aby włączyć ścieżkę dźwiękową opisu audio z głośników TV.

Słuchawki

([2 x Mono](#) / [Standardowy](#))

Ustaw opcję [2 x Mono](#), aby włączyć ścieżkę dźwiękową opisu audio ze słuchawek.

Ustawienia zaawansowane

1. Wyświetl menu za pomocą przycisku **MENU**.
 2. Wybierz pozycję **Dźwięk** i naciśnij przycisk **OK**, aby uzyskać dostęp.
 3. Wybierz jedną z poniższych pozycji i naciśnij przycisk **OK**, aby uzyskać dostęp.
[MPX / Preferencje dźwięku / Wybór SPDIF / Format dźwięku HDMI / Poziom wyj. opt. PCM / Opóźnienie SPDIF / Wejście HDMI](#)
 4. Ustaw pozycję i naciśnij przycisk **OK**, aby zapisać.
-

MPX

Wybór multipleksowego trybu dźwięku (jeśli jest dostępny).

Stereo:

Do używania na co dzień.

Mono:

Gdy nie można odbierać sygnału stereo.

M1 / M2:

Dostępne, gdy nadawany jest sygnał mono

- W przypadku trybu Analogowe
-

Preferencje dźwięku

([Auto](#) / [Wielokanałowo](#) / [Stereo](#) / [MPEG](#))

- Dostępne opcje różnią się w zależności od wybranego kraju.

Wybór ustawień początkowych dla ścieżek dźwiękowych.

Auto:

Automatyczny wybór ścieżki dźwiękowej, jeśli program ma ich co najmniej dwie. Pierwszeństwo jest przyznawane w następującej kolejności — Dolby Audio (Dolby Digital Plus), HE-AAC, Dolby Audio (Dolby Digital), MPEG.

Wielokanałowo:

Pierwszeństwo jest przyznawane ścieżce dźwięku wielokanałowego.

Stereo:

Pierwszeństwo jest przyznawane ścieżce dźwięku stereofonicznego (2-kanałowego).

MPEG:

Pierwszeństwo jest przyznawane sygnałowi MPEG.

- Dolby Audio (Dolby Digital, Dolby Digital Plus) to metody kodowania sygnałów cyfrowych opracowane przez firmę Dolby Laboratories. Poza dźwiękiem stereofonicznym (2-kanalowym) sygnały te mogą też kodować dźwięk wielokanałowy.
 - HE-AAC to percepcyjna metoda kodowania używana do kompresji dźwięku cyfrowego w celu efektywnego przechowywania i przesyłania.
 - MPEG to metoda kompresji dźwięku zapewniająca mniejszy rozmiar plików bez wyraźnej utraty jakości dźwięku.
 - Dolby Audio (Dolby Digital Plus) i HE-AAC to technologie dla programów HD (wysoka rozdzielczość).
 - W przypadku trybu DVB
-

Wybór SPDIF

(Auto / PCM)

Wybór ustawień początkowych dla cyfrowego sygnału wyjściowego audio z gniazda DIGITAL AUDIO i HDMI2 (funkcja ARC).

- SPDIF to standardowy format pliku przesyłania dźwięku.

Auto:

Wielokanałowy dźwięk Dolby Audio (Dolby Digital, Dolby Digital Plus) i HE-AAC jest wyprowadzany jako Dolby Digital Bitstream. Sygnał MPEG jest wyprowadzany jako PCM.

PCM:

Cyfrowy sygnał wyjściowy jest na stałe ustawiony na PCM.

- ARC (Audio Return Channel) to funkcja cyfrowego sygnału wyjściowego audio za pośrednictwem kabla HDMI.
- W przypadku trybu DVB, materiałów filmowych



→ Odtwarzacz mediów > Odtwarzanie > Ustawienia wyjścia audio



→ Sieć > Wideo > Ustawienia wyjścia audio

Format dźwięku HDMI

(Auto / Bitstream / PCM)

Wybór formatu audio dla sygnału wejściowego HDMI.

Auto:

Gdy głośniki telewizora są włączone, format audio wybrany na stałe to PCM. Gdy dźwięk jest emitowany przez głośniki kina domowego, format audio wybrany na stałe to Bitstream.

Bitstream:

Dolby Audio (Dolby Digital, Dolby Digital Plus) są wyprowadzane jako Dolby Audio Bitstream. Pozostałe sygnały wyjściowe audio są wyprowadzane jako PCM.

PCM:

Cyfrowy sygnał audio jest wyprowadzany jako PCM.

Poziom wyj. opt. PCM

Regulacja poziomu audio sygnału wyjściowego PCM z gniazda DIGITAL AUDIO i HDMI2 (funkcja ARC) w celu jego dopasowania do poziomu innych typów audio.

Opóźnienie SPDIF

Dostosowywanie opóźnienia wyjścia dźwięku z gniazd DIGITAL AUDIO i HDMI2 (funkcja ARC), jeśli dźwięk nie jest zsynchronizowany z obrazem.

- W przypadku trybu DVB
-

Wejście HDMI

(Cyfrowe / Analogowe)

Wybór opcji pasującej do sygnału wejściowego.

 → [Oglądanie > Urządzenia zewnętrzne > Funkcje HDMI](#)

Cyfrowe:

Gdy dźwięk jest nadawany przez kabel HDMI

Analogowe:

Gdy dźwięk nie jest nadawany przez kabel z adapterem HDMI-DVI

- Dla gniazda HDMI

Przewodnik prog. TV

Przewodnik prog. TV

Przewodnik prog. TV — elektroniczny informator programowy (EPG), za pomocą którego wyświetlana jest lista aktualnie nadawanych oraz przyszłych programów w okresie kolejnych siedmiu dni (w zależności od stacji nadawczej).

- Nie działa w trybie Analogowe

1. Wybierz tryb za pomocą przycisku **TV**.

[DVB-S](#) / [DVB-C](#) / [DVB-T](#) / [DVB-przez-IP](#)

2. Wyświetl pozycję **Przewodnik prog. TV** za pomocą przycisku **GUIDE**.

(Przykład)

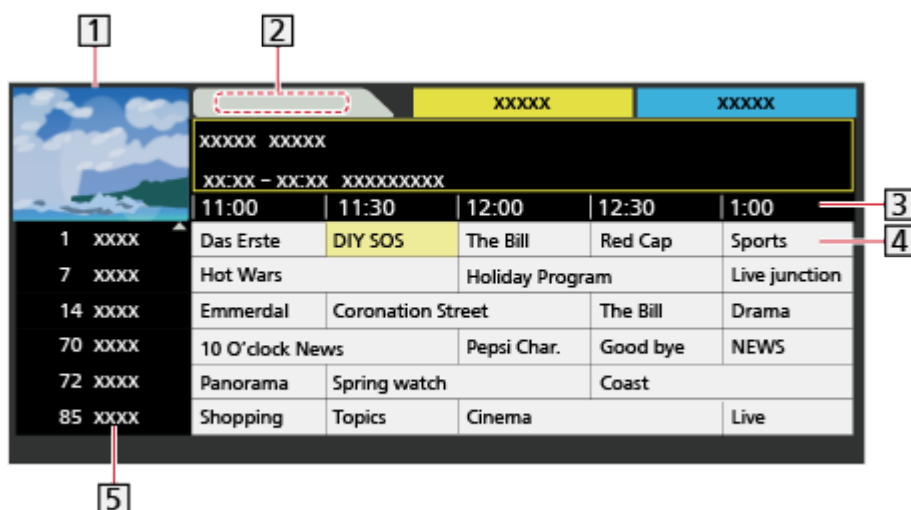

1 Ekran telewizora

2 Data

3 Godzina

4 Program

5 Pozycja i nazwa kanału

- Oglądanie programu

1) Wybierz bieżący program i naciśnij przycisk **OK**, aby uzyskać dostęp.

– Bieżący program jest wyświetlany w górnym lewym rogu ekranu.



2) Wybierz pozycję **Widok** i naciśnij przycisk **OK**, aby zacząć oglądanie.

– Korzystanie z [Czasowe programowanie](#)





 → [Oglądanie > Przewodnik prog. TV > Czasowe programowanie](#)

- Poprzedni dzień

 (Czerwony)

- Następny dzień
 (Zielony)
- Wyszukiwanie tytułów programów i wyświetlanie listy wyszukanych programów (jeśli są dostępne)
 - 1) Wyświetl listę wyszukiwania za pomocą przycisku  (Żółty).
 - 2) Wybierz pozycję [Wyszukaj](#) i naciśnij przycisk **OK**, aby uzyskać dostęp.
 - 3) Wprowadź znaki za pomocą **Przyciski kursora** lub **Przyciski numeryczne** i naciśnij przycisk **OK**, aby ustawić.



- 4) Naciśnij przycisk  (Zielony), aby rozpocząć wyszukiwanie.
 - Wyświetlona zostanie lista wszystkich tytułów programów zawierających wprowadzone słowo.
 - W przypadku wyszukiwania bez wprowadzania znaków wyświetlona zostanie lista wszystkich programów, łącznie z programami bieżącymi.
- Wyświetlanie listy kanałów wybranej kategorii
 - 1) Wyświetl listę kategorii za pomocą przycisku  (Niebieski).
 - 2) Wybierz kategorię i naciśnij przycisk **OK**, aby wyświetlić.
 - Aby wyświetlić listę ulubionych kanałów, ustaw pozycję [Edytor ulubionych](#).
 → [Oglądanie > Strojenie i edycja kanałów > Edytor ulubionych](#)
 - Wyświetlanie dalszych szczegółów programu
 - 1) Wybierz program.
 - 2) Naciśnij przycisk , aby wyświetlić.
 - Naciśnij ponownie, aby wrócić do funkcji [Przewodnik prog. TV](#).
 - Wyjście z [Przewodnik prog. TV](#)
EXIT

= Uwaga =

- Po włączeniu telewizora po raz pierwszy lub gdy był on wyłączony przez ponad tydzień, wyświetlenie całego ekranu Przewodnik prog. TV może zająć trochę czasu.

Czasowe programowanie

Funkcja ta umożliwia wybranie programów, które chce się nagrać na dysk twardy USB.

1. Wyświetl pozycję [Przewodnik prog. TV](#) za pomocą przycisku **GUIDE**.
2. Wybierz przyszły program i naciśnij przycisk **OK**, aby uzyskać dostęp.

- Zdarzenie czasowe można ustawić, naciskając .

- Sprawdzanie / zmiana / anulowanie zdarzenia czasowego

 → [Nagrywanie > Czasowe programowanie > Edycja funkcji Czasowe programowanie](#)

- Po ustawieniu funkcji [Czasowe programowanie](#) dioda zmieni kolor na pomarańczowy w trybie gotowości.
- Powrót do [Przewodnik prog. TV](#)

BACK/RETURN

- Po wybraniu bieżącego programu wyświetlone zostanie okno potwierdzenia z pytaniem, czy program będzie oglądany czy nagrywany. Wybierz pozycję [Czasowe programowanie](#) i naciśnij przycisk **OK** w celu ustawienia opcji [USB HDD Nag.](#), aby nagrywać od chwili zakończenia ustawiania zdarzenia czasowego.
- Jeśli funkcja [Czasowe programowanie](#) zostanie ustawiona za pomocą funkcji [Przewodnik prog. TV](#), na ekranie [Przewodnik prog. TV](#) pojawi się ikona .
- W zależności od wyboru kraju, można również ustawić [Nagrywanie na sygnał programu](#). (patrz poniżej).

= Uwaga =

- Nie działa w trybie Analogowe
- Funkcja [Czasowe programowanie](#) działa prawidłowo tylko, jeśli pobierane są prawidłowe informacje o godzinie z sygnału nadawanego przez stację nadawczą lub usługodawcę.
- W przypadku nagrywania programów na dysku twardym USB należy sformatować dysk twardy USB oraz włączyć nagrywanie na tym dysku za pomocą pozycji [Konfig. urządzenia USB](#).

 → [Nagrywanie > Konfiguracja dysku twardego USB](#)

- Ustawianie zdarzeń programowania czasowego dla tego telewizora za pomocą urządzeń sieciowych (smartfon itd.) poza siecią domową

 → [Nagrywanie > Czasowe programowanie > Zdalne nagrywanie](#)

■ Nagrywanie na sygnał programu.

Nagrywanie na sygnał programu. to **Czasowe programowanie**, który jest sterowany poprzez informacje z poziomu Przewodnika prog. TV; jeśli czas rozpoczęcia i zakończenia programu jest zmieniany przez stację nadawczą, zdarzenie czasowe będzie śledzić tę zmianę. Funkcja **Nagrywanie na sygnał programu.** działa wyłącznie w przypadku odbierania prawidłowych informacji ze stacji nadawczej.





- Dostępność tej funkcji zależy od wybranego kraju oraz trybu TV.
- Ikona  jest wyświetlona przy zdarzeniu czasowym, jeśli ustawiono **Nagrywanie na sygnał programu.**

= Uwaga =

- W przypadku edycji czasu rozpoczęcia lub zakończenia zdarzenia programowania czasowego obsługiwane go za pomocą sygnału o więcej niż 10 minut, nie będzie on podążał za zmianami czasu rozpoczęcia lub zakończenia przez stację nadawczą. Czasy rozpoczęcia i zakończenia pozostaną stałe.

Teletekst

Wyświetlanie teletekstu

1. Przełącz do trybu teletekstu za pomocą przycisku **TEXT**.
 - Wyświetlenie strony indeksu (zawartość zależy od stacji nadawczej).
 - Numery bieżącej strony / podstrony są widoczne w górnym lewym rogu ekranu.
 - Godzina / data jest widoczna w górnym prawym rogu ekranu.
 - Kolorowy pasek jest widoczny na dole ekranu.
2. Wybierz stronę za pomocą **Przyciski kursora**, **Przyciski numeryczne** lub przycisku     (kolorowe przyciski).



- Regulacja kontrastu
 - 1) Naciśnij trzykrotnie przycisk **MENU**, aby wyświetlić pozycję **Kontrast**.
 - 2) Dostosuj i naciśnij przycisk **OK**, aby ustawić.
- Wyjście z funkcji teletekstu
EXIT

■ Ujawnianie ukrytych danych

1. Naciśnij przycisk **MENU**.
2. Ujawnij dane za pomocą przycisku  (Czerwony).
 - Naciśnij ponownie, aby ukryć.

■ Wyświetlanie zapisanej ulubionej strony

Naciśnij przycisk **STTL**, aby wyświetlić ulubioną stronę.

- Wyświetl stronę zapisaną pod przyciskiem  (Niebieski). (Tryb List)
- Ustawienie fabryczne to „P103”.









■ PEŁNY EKRAN / GÓRNA POŁOWA / DOLNA POŁOWA

1. Naciśnij przycisk **MENU**.
2. Naciśnij przycisk  (Zielony), aby zmienić układ.

■ Oglądanie programu telewizyjnego i teletekstu w dwóch oknach jednocześnie

1. Naciśnij dwukrotnie przycisk **MENU**.
2. Ustaw dla pozycji **Obraz i tekst** opcję **Włączony / Wyłączony**.
 - Czynności można wykonywać tylko na ekranie teletekstu.

■ Zapisywanie często oglądanych stron na kolorowym pasku (tryb List)





1. Naciśnij przycisk     (kolorowe przyciski), gdy strona jest wyświetlana.
2. Naciśnij i przytrzymaj przycisk **OK**.
 - Kolor numeru zapisanej strony zmieni się na biały.
 - Zmiana zapisanych stron
 - 1) Naciśnij przycisk     (kolorowe przyciski), aby zmienić.
 - 2) Wprowadź nowy numer strony za pomocą **Przyciski numeryczne**.



- 3) Naciśnij i przytrzymaj przycisk **OK**.

■ Wyświetlanie podstrony

Liczba podstron jest widoczna w górnej części ekranu. Naciśnij przycisk ◀ / ▶, aby wyświetlić podstronę. (Tylko gdy teletekst zawiera więcej niż jedną stronę).

- Liczba podstron zależy od stacji nadawczej (do 79 stron).
- Wyszukiwanie może chwilę potrwać; w międzyczasie można oglądać telewizję.
- Wyświetlanie konkretnej podstrony
 - 1) Naciśnij przycisk **MENU**.
 - 2) Naciśnij przycisk  (Niebieski).
 - 3) Wprowadź 4-cyfrowy numer (np. w celu wybrania P6, naciśnij    ).





Tryb teletekstu

Usługi teletekstu to informacje tekstowe oferowane przez stacje nadawcze.

- Funkcje mogą różnić się w zależności od stacji nadawczej.
1. Wyświetl menu za pomocą przycisku **MENU**.
 2. Wybierz pozycję **Konfiguracja > Ustawienia wyświetlania > Teletekst** i naciśnij przycisk **OK**, aby uzyskać dostęp.
 3. Wybierz pozycję **TOP (FLOF) / List** i naciśnij przycisk **OK**, aby ustawić.

■ Tryb TOP (w przypadku nadawania tekstu TOP)

TOP to szczególne ulepszenie standardowej usługi teletekstu, ułatwiające wyszukiwanie i zapewniające praktyczne instrukcje.

- Szybki przegląd informacji teletekstowych
- Łatwy wybór krok po kroku aktualnych tematów
- Informacje o stanie strony u dołu ekranu
- Dostępna poprzednia / następna strona
 -  (Czerwony) /  (Zielony)
- Wybór bloku tematycznego
 -  (Niebieski)
- Wybór następnego tematu w bloku tematycznym
 -  (Żółty)

(Po ostatnim temacie kursor przechodzi do następnego bloku tematycznego).

■ Tryb FLOF (FASTEXT) (w przypadku nadawania tekstu FLOF (FASTEXT))

W trybie FLOF u dołu ekranu pojawiają się cztery tematy oznaczone różnymi kolorami.

Aby wyświetlić więcej informacji na jeden z tych czterech tematów, należy nacisnąć przycisk w odpowiednim kolorze.

Funkcja ta zapewnia szybki dostęp do informacji na prezentowane tematy.

■ Tryb List

W trybie List u dołu ekranu wyświetlane są cztery paski w różnych kolorach z numerami stron. Każdy z tych numerów można zmienić i zapisać w pamięci telewizora.

 → [Oglądanie > Teletekst > Wyświetlanie teletekstu](#)

Wybór znaków txt

Wybór czcionki języka teletekstu.

1. Wyświetl menu za pomocą przycisku **MENU**.
 2. Wybierz pozycję [Konfiguracja](#) > [Ustawienia wyświetlania](#) > [Wybór znaków txt](#) i naciśnij przycisk **OK**, aby uzyskać dostęp.
 3. Wybierz czcionkę i naciśnij przycisk **OK**, aby ustawić.
-

Zachodni:

angielski, francuski, niemiecki, grecki, włoski, hiszpański, szwedzki, turecki itd.

Wschodni1:

czeski, angielski, estoński, łotewski, rumuński, rosyjski, ukraiński itd.

Wschodni2:

czeski, węgierski, łotewski, polski, rumuński itd.

Strojenie i edycja kanałów

Menu ustawień

Można ponownie dostrajać kanały, edytować listy kanałów, tworzyć listy ulubionych kanałów itp.

1. Wybierz tryb za pomocą przycisku **TV**.
[DVB-S](#) / [DVB-C](#) / [DVB-T](#) / [DVB-przez-IP](#) / [Analogowe](#)
2. Wyświetl menu za pomocą przycisku **MENU**.
3. Wybierz pozycję [Konfiguracja](#) > [Menu strojenia](#) i naciśnij przycisk **OK**, aby uzyskać dostęp.

[Menu strojenia DVB-S](#) / [Menu strojenia DVB-C](#) / [Menu strojenia DVB-T](#) / [Menu strojenia DVB-przez-IP](#) / [Menu strojenia analog.](#)

- Nazwa menu różni się w zależności od trybu TV.

4. Wybierz jedną z funkcji i naciśnij przycisk **OK**, aby uzyskać dostęp.

[Edytor listy kanałów](#) / [Edytor ulubionych](#) / [Ustawianie automatyczne](#) / [Strojenie ręczne](#) / [Aktualizacja listy kanałów](#) / [Ulubiona sieć](#) / [Informacja o nowym kan.](#) / [Usługa zamienna](#) / [Stan sygnału](#) / [Tłumik](#) / [Dodaj sygnał TV](#)

- Pozycje tej funkcji różnią się w zależności od wybranego trybu TV oraz kraju.

Edytor listy kanałów



■ Edycja kanałów DVB

Listę wszystkich kanałów DVB można edytować, dodając/usuwając i przesuwać kanały.

- Kanały spoza listy kanałów DVB można wyświetlić tylko z poziomu tej funkcji.

1. Wybierz pozycję **Edytor listy kanałów** i naciśnij przycisk **OK**, aby uzyskać dostęp.

- Przenoszenie / zamiana kanału

- 1) Naciśnij przycisk  (Zielony), aby dokonać edycji.
- 2) Ustaw nową pozycję za pomocą **Przyciski kursora** lub **Przyciski numeryczne** i naciśnij przycisk  (Zielony), aby zapisać.



- Usuwanie kanału

 (Niebieski)

- Usuwanie wszystkich kanałów

 (Żółty)



- Dodawanie kanału

- 1) Wybierz kanał z listy **Odnalezione kanały**.
- 2) Naciśnij przycisk **OK**, aby dodać kanał do Wszystkich kanałów DVB.

- Sortowanie nazw kanałów w porządku alfabetycznym

 (Czerwony)

- Dodawanie wszystkich kanałów do listy (jeśli dostępne)

- 1) Naciśnij przycisk  (Żółty).
- 2) Naciśnij przycisk  (Zielony), aby dodać wszystkie (w zależności od stacji nadawczej).

- Dodawanie kolejnych kanałów do listy naraz (jeśli dostępne)

- 1) Naciśnij przycisk  (Żółty).
- 2) Utwórz blok kanałów i naciśnij przycisk **OK**, aby dodać.

- Zmiana kategorii **Odnalezione kanały**

 (Niebieski)



2. Naciśnij przycisk **BACK/RETURN** i **OK**, aby zapisać.
 - Zamiana listy kanałów (DVB-S)
 - 1) Wyświetl menu za pomocą przycisku **MENU**.
 - 2) Wybierz pozycję **Konfiguracja > Inne ustawienia > Wymień listę kanałów** i naciśnij przycisk **OK**, aby uzyskać dostęp.
 - 3) Postępuj zgodnie z instrukcjami wyświetlanymi na ekranie.
 - Na czas wykonywania czynności należy odłączyć urządzenia USB inne niż pamięć flash USB używana do tej funkcji.
-  → **Ustawienia > Konfiguracja > Inne ustawienia**

■ Pomijanie zbędnych kanałów analogowych

Można ukryć (pominąć) zbędne kanały. Ukrytych kanałów nie można wyświetlić inaczej, jak tylko z poziomu tej funkcji.

1. Wybierz pozycję **Lista kanałów** i naciśnij przycisk **OK**, aby uzyskać dostęp.
2. Wybierz kanał.
3. Naciśnij przycisk **OK**, aby ustawić opcję **Pokaż / Ukryj** (pominięcie).
 - : **Pokaż**
 - : **Ukryj** (pominięcie)
 - Ujawnianie wszystkich kanałów (jeśli jest to dostępne)
 -  (Żółty)

■ Edycja kanałów analogowych

- Zamiana / przeniesienie pozycji kanału (jeśli jest to dostępne)
 - 1) Naciśnij przycisk  (Zielony), aby dokonać edycji.
 - 2) Ustaw nową pozycję za pomocą przycisku **Przyciski kursora** i naciśnij przycisk  (Zielony), aby zapisać.



- Ponowne strojenie poszczególnych kanałów (**Strojenie ręczne**)

 (Czerwony)

- Zmiana nazwy kanału

- 1) Naciśnij przycisk  (Niebieski), aby dokonać edycji.
- 2) Wprowadź znaki (maksymalnie 5 znaków) za pomocą **Przyciski kursora** lub **Przyciski numeryczne** i naciśnij przycisk **OK**, aby ustawić.

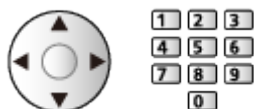

- 3) Naciśnij przycisk **BACK/RETURN**, aby zapisać.

= Uwaga =

- Jeśli magnetowid jest podłączony tylko za pomocą kabla RF w trybie Analogowe, należy przeprowadzić edycję pozycji **VCR**.

Edytor ulubionych







■ Listy ulubionych kanałów DVB

Można tworzyć listy ulubionych kanałów pochodzących od różnych nadawców (do 4: [Ulubione 1](#) do 4).

Listy ulubionych są dostępne do przełączania na pasku informacyjnym oraz z poziomu ekranu Przewodnik prog. TV.

 → Oglądanie > Podstawowe > Pasek informacyjny

 → Oglądanie > Przewodnik prog. TV > Przewodnik prog. TV





1. Wybierz pozycję [Edytor ulubionych](#) i naciśnij przycisk **OK**, aby uzyskać dostęp.
2. Wybierz kanał do dodania do listy ze wszystkich kanałów DVB.
 - Przy kanale kodowanym pojawi się ikona .
 - Wyświetlanie pozostałych pozycji ulubionych
 -  (Zielony)
 - Sortowanie nazw kanałów w porządku alfabetycznym
 -  (Czerwony)
 - Zmiana kategorii
 -  (Niebieski)
3. Naciśnij przycisk **OK**, aby dodać do listy ulubionych.
 - Dodawanie wszystkich kanałów do listy (jeśli dostępne)
 - 1) Naciśnij przycisk  (Żółty).
 - 2) Naciśnij przycisk  (Zielony), aby dodać wszystkie.
 - Dodawanie kolejnych kanałów do listy naraz
 - 1) Naciśnij przycisk  (Żółty).
 - 2) Utwórz blok kanałów i naciśnij przycisk **OK**, aby dodać.
4. Naciśnij przycisk **BACK/RETURN** i **OK**, aby zapisać.

■ Edycja listy ulubionych kanałów DVB

Listę ulubionych kanałów można edytować po ustawieniu kursora w pozycji żądanego kanału na liście.

- Przenoszenie kanału
 - 1) Wybierz kanał.
 - 2) Naciśnij przycisk  (Zielony).
 - 3) Wybierz nową pozycję za pomocą **Przyciski kursora**.



- 4) Naciśnij przycisk  (Zielony), aby zapisać.
- Usuwanie kanału
 - 1) Wybierz kanał.
 - 2) Naciśnij przycisk  (Niebieski), aby usunąć.
 - Naciśnij przycisk  (Żółty), aby usunąć wszystkie kanały.
 - Nadawanie nazwy pozycjom ulubionym
 - 1) Naciśnij przycisk  (Czerwony).
 - 2) Wprowadź znaki (maksymalnie 10 znaków) za pomocą **Przyciski kursora** lub **Przyciski numeryczne** i naciśnij przycisk **OK**, aby ustawić.

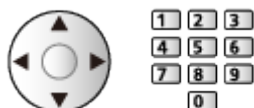

- 3) Naciśnij przycisk **BACK/RETURN**, aby zapisać.

Ustawianie automatyczne

Automatyczne ponowne strojenie kanałów odbieranych w danym regionie.

- Funkcja ta jest dostępna, gdy strojenie kanałów zostało już wcześniej przeprowadzone.
- Tylko wybrany tryb jest ponownie dostrajany. Wszystkie wcześniejsze ustawienia dostrojenia zostaną skasowane.
- Do ponownego dostrojenia zablokowanych kanałów wymagany jest numer PIN blokady rodzicielskiej.

 → [Funkcje > Blokada > Numer PIN](#)

- Jeśli strojenie nie zostało ukończone, ustaw pozycję [Strojenie ręczne](#).

 → [Oglądanie > Strojenie i edycja kanałów > Strojenie ręczne](#)

■ DVB-S

1. Wybierz pozycję [System antenowy](#) i naciśnij przycisk **OK**, aby uzyskać dostęp.
2. Wybierz pozycję [Jeden LNB / MiniDiSEqC / DiSEqC 1.0 / Pojedynczy kabel](#) i naciśnij przycisk **OK**, aby ustawić.

[Jeden LNB:](#)

Obsługa jednego konwertera LNB.

[MiniDiSEqC:](#)

Sterowanie maks. 2 konwerterami LNB.

[DiSEqC 1.0:](#)

Sterowanie maks. 4 konwerterami LNB.

[Pojedynczy kabel:](#)

W przypadku korzystania z routera jednokablowego (SCR) dostępnych jest maks. 32 pasm użytkownika.

- W przypadku korzystania z systemu sterowania anteną DiSEqC można odbierać sygnał z wielu satelitów.
 - Telewizor obsługuje protokół DiSEqC w wersji 1.0.
3. Wybierz pozycję [Konfiguracja LNB](#) i naciśnij przycisk **OK**, aby uzyskać dostęp.
 - Wybierz pozycję [Tryb podwójnego tunera](#), ustaw opcję [Włączony](#), aby móc korzystać z funkcji podwójnego tunera.

4. Wybierz pozycję **LNB / Satelita** i ustaw.

- Wybierz opcję **IN 1 / IN 2** w pozycji **Wejście sygnału**, aby ustawić dla każdego tunera.

1) Ustaw najpierw pozycję **LNB**.

- Jeśli wybrana zostanie opcja **Jeden LNB**, nie będzie można ustawić pozycji **LNB**.
- Jeśli wybrana zostanie opcja **MiniDiSEqC** lub **Pojedynczy kabel**, należy ustawić opcję **LNB AA** lub **AB**.
- Jeśli wybrana zostanie opcja **DiSEqC 1.0**, należy ustawić opcję **LNB AA, AB, BA** lub **BB**.

2) Ustaw pozycję **Satelita** dla wybranego konwertera LNB.

- Wybierz pozycję **Brak satelity**, jeśli nie znasz podłączonego satelity. (Dostępny satelita zostanie wyszukany za pomocą pozycji **Ustawianie automatyczne**).
- Wybierz pozycję **Użytkownik zdefiniowany** w celu ręcznego ustawienia pozycji **Test częstotliwości transpondera**.
- Jeśli wybrana zostanie opcja **Pojedynczy kabel**, wymagane będą dodatkowe ustawienia. Ustaw pozycje **Wersja standardu Pojedynczy kabel**, **Pasma użytkownika**, **Pasma częst. użyt.** i **PIN** (w zależności od używanego routera jednokablowego (SCR)). Szczegóły można znaleźć w instrukcji obsługi routera jednokablowego (SCR).

 → **Oglądanie > Strojenie i edycja kanałów > Dostępne satelity**

5. Naciśnij przycisk **BACK/RETURN**, aby zapisać.

6. Wybierz pozycję **Ustawianie automatyczne** i naciśnij przycisk **OK**, aby uzyskać dostęp.

7. Wybierz pozycję **Tryb wyszukiwania / Tryb skanowania** i naciśnij przycisk **OK**, aby uzyskać dostęp.

8. Ustaw pozycję i naciśnij przycisk **OK**, aby zapisać.

- **Tryb skanowania**

Szybki:

Skanowanie odpowiedniego zakresu częstotliwości wybranego satelity.

Pełny:

Skanowanie całego zakresu częstotliwości.

- Po zakończeniu konfiguracji wybierz pozycję **Zacznij skanowanie** i naciśnij przycisk **OK**, aby wyszukać.

9. Po wyświetleniu okna potwierdzenia naciśnij przycisk **OK**, aby rozpocząć procedurę [Ustawianie automatyczne](#). (Ustawienia są wprowadzane automatycznie).
- Po zakończeniu tej procedury wyświetlony zostanie kanał o najniższej pozycji.

= Uwaga =

- W celu wybrania sygnału DVB-S dla funkcji serwera DVB-via-IP należy dla pozycji [Tryb podwójnego tunera](#) ustawić opcję [Włączony](#).

■ DVB-C, DVB-T, Analogowe

1. Wybierz pozycję [Ustawianie automatyczne](#) i naciśnij przycisk **OK**, aby uzyskać dostęp.
2. Ustaw pozycję [Automatyczne ustawienia DVB-C](#) i naciśnij przycisk **OK**, aby zapisać. (DVB-C)

- [Tryb skanowania](#)

[Szybki:](#)

Skanowanie odpowiedniego zakresu częstotliwości stosowanego w danym kraju.

[Pełny:](#)

Skanowanie całego zakresu częstotliwości.

- Zwykle dla pozycji [Częstotliwość](#), [Prędkość modulacji](#) i [ID sieci](#) należy ustawić opcję [Auto](#). Jeśli opcja [Auto](#) nie jest widoczna lub jeśli jest to konieczne, należy za pomocą [Przyciski numeryczne](#) wprowadzić każdą wartość określoną przez operatora telewizji kablowej.



- Po zakończeniu konfiguracji wybierz pozycję [Zacznij skanowanie](#) i naciśnij przycisk **OK**, aby wyszukać.
3. Po wyświetleniu okna potwierdzenia naciśnij przycisk **OK**, aby rozpocząć procedurę [Ustawianie automatyczne](#). (Ustawienia są wprowadzane automatycznie).
- Po zakończeniu tej procedury wyświetlony zostanie kanał o najniższej pozycji.

■ DVB-przez-IP

- Należy upewnić się, że wykonano połączenia sieciowe i ustawienia sieci.

 → [Funkcje > DVB-przez-IP > Połączenie klienta DVB-via-IP](#)

 → [Sieć > Ustawienia sieciowe](#)

1. Wybierz pozycję [Ustawianie automatyczne](#) i naciśnij przycisk **OK**, aby uzyskać dostęp.
2. Po wyświetleniu okna potwierdzenia naciśnij przycisk **OK**, aby uzyskać dostęp.
3. Wybierz serwer z pozycji [Lista serwerów](#).
4. Wybierz pozycję [Ustawienia klienta](#) i naciśnij przycisk **OK**, aby uzyskać dostęp.
 - Wybierz pozycję [Środowisko Unicast](#) w celu używania w sieci domowej.
 - Wybierz pozycję [Środowisko Multicast](#) w celu używania w wielorodzinnych budynkach mieszkalnych, hotelach, szpitalach itp. (Wszystkie serwery wybierane są automatycznie).
5. Wybierz pozycję [Wyszukaj kanały](#) i naciśnij przycisk **OK**, aby uzyskać dostęp.
6. Ustaw tryb [Tryb wyszukiwania DVB-przez-IP](#) i wybierz [Rozpocz.autom. ustaw.](#)
 - Ustaw konfigurację DVB-via-IP, aby wyregulować kanały DVB.
 - Po zakończeniu tej procedury wyświetlony zostanie kanał o najniższej pozycji.

■ Korzystanie z przycisków na telewizorze w przypadku procedury Ustawianie automatyczne

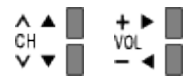
1. Naciśnij i przytrzymaj Przycisk INPUT/OK/HOLD for MENU przez 3 sekundy, aby wyświetlić menu.
2. Ustaw procedurę [Ustawianie automatyczne](#) za pomocą poniższych przycisków na panelu sterowania.
 - Przesuwanie kursora / dokonywanie wyboru spośród różnych opcji / wybór elementu menu
 - Przejście do menu / zapisywanie ustawień po wykonaniu regulacji lub ustawieniu opcji za pomocą Przycisk INPUT/OK/HOLD for MENU

Strojenie ręczne

- W celu ponownego strojenia kanałów DVB należy zwykle korzystać z pozycji [Ustawianie automatyczne](#) lub [Aktualizacja listy kanałów](#).
- Z funkcji tej należy korzystać, jeśli strojenie nie zostało ukończony lub w celu dostosowania kierunku ustawienia anteny naziemnej lub satelitarnej. (DVB)
- Wszystkie znalezione kanały DVB zostaną dodane do pozycji [Edytor listy kanałów](#).

■ DVB-S

- Informacje na temat ustawiania można uzyskać u dostawców odbieranych sygnałów satelitarnych.
1. Wybierz pozycję [Częstotliwość transpondera](#) / [Prędkość modulacji](#) / [Polaryzacja](#) / [Modulacja](#) / [ID usługi](#) i ustaw za pomocą **Przyciski kursora** lub **Przyciski numeryczne**.



2. Wybierz pozycję [Zacznij skanowanie](#) i naciśnij przycisk **OK**, aby wyszukać.

■ DVB-C

1. Wprowadź częstotliwość za pomocą **Przyciski numeryczne**.



- Zwykle dla pozycji [Prędkość modulacji](#) i [ID usługi](#) należy ustawić opcję [Auto](#).
2. Wybierz pozycję [Zacznij skanowanie](#) i naciśnij przycisk **OK**, aby wyszukać.

■ DVB-T

1. Wybierz kanał i dostosuj częstotliwość dla każdego kanału.
 - Należy ustawić poziom, w którym pozycja [Jakość sygnału](#) osiąga wartość maksymalną.
2. Naciśnij przycisk **OK**, aby wyszukać.

■ Analogowe

Ręczne ustawianie kanałów analogowych po wykonaniu procedury [Ustawianie automatyczne](#).

- Ustaw pozycję [System dźwięku](#) i [System koloru](#), a następnie uruchom tę funkcję. Zwykle dla pozycji [System koloru](#) należy ustawić opcję [Auto](#).
 - SC1: PAL B, G, H / SECAM B, G
 - SC2: PAL I
 - SC3: PAL D, K / SECAM D, K
 - F: SECAM L, L'

1. Wybierz pozycję kanału za pomocą **Przyciski numeryczne**.



2. Wybierz kanał za pomocą przycisku **Kanał w górę / w dół**.



3. Ustaw pozycję [Strojenie ręczne](#).

4. Wybierz pozycję [Zapisz](#) i naciśnij przycisk **OK**, aby ustawić.

- Pozycja [Dostrajanie](#) umożliwia drobne regulacje strojenia poszczególnych kanałów (na które wpływ mają warunki atmosferyczne itp.).
- Jeśli magnetowid jest podłączony tylko za pomocą kabla RF, należy wybrać pozycję kanału **0**.

■ DVB-przez-IP (DVB-S)

- Informacje na temat ustawiania można uzyskać u dostawców odbieranych sygnałów satelitarnych.

1. Wybierz pozycję [Częstotliwość transpondera](#) / [Prędkość modulacji](#) / [Polaryzacja](#) / [Modulacja](#) / [FEC](#) / [ID usługi](#) i ustaw za pomocą **Przyciski kursora** lub **Przyciski numeryczne**.



2. Wybierz pozycję [Zacznij skanowanie](#) i naciśnij przycisk **OK**, aby wyszukać.

■ DVB-przez-IP (DVB-C)

1. Wybierz pozycję [Częstotliwość](#) / [Przepustowość](#) / [Typ modulacji](#) / [Prędkość modulacji](#) / [FEC](#) / [ID usługi](#) i ustaw za pomocą **Przyciski kursora** lub **Przyciski numeryczne**.



- Zwykle dla pozycji [Prędkość modulacji](#) należy ustawić opcję [Auto](#).

2. Wybierz pozycję [Zacznij skanowanie](#) i naciśnij przycisk **OK**, aby wyszukać.

■ DVB-przez-IP (DVB-T)

1. Wybierz pozycję [Częstotliwość](#) / [Przepustowość](#) / [Modulacja](#) / [FEC](#) / [ID usługi](#) i ustaw za pomocą **Przyciski kursora** lub **Przyciski numeryczne**.



2. Wybierz pozycję [Zacznij skanowanie](#) i naciśnij przycisk **OK**, aby wyszukać.

= Uwaga =

- Szczegółowe informacje na temat połączeń DVB-via-IP

 → [Funkcje > DVB-przez-IP > Połączenie klienta DVB-via-IP](#)

- Niedostępne, gdy dla pozycji [Ustawienia klienta](#) ustawiona jest opcja [Środowisko Multicast](#) (DVB-przez-IP)

Aktualizacja listy kanałów

Aktualizując listę kanałów DVB, można automatycznie dodawać nowe kanały, kasować usunięte kanały lub zmieniać nazwy i pozycje kanałów.

- Lista kanałów zostanie zaktualizowana, ale ustawienia [Edytor listy kanałów](#), [Edytor ulubionych](#), [Blokada](#) itd. pozostaną niezmienione.
- W zależności od parametrów sygnału aktualizacja może nie działać prawidłowo.
- Aby zaktualizować kanały DVB-S, przed rozpoczęciem procedury należy ustawić pozycję [Tryb wyszukiwania](#) i [Tryb skanowania](#).
 - 1) Wybierz pozycję [Tryb wyszukiwania](#) / [Tryb skanowania](#) i naciśnij przycisk **OK**, aby uzyskać dostęp.
 - 2) Ustaw każdą pozycję i naciśnij przycisk **OK**, aby zapisać.
 - 3) Po zakończeniu konfiguracji wybierz pozycję [Zacznij skanowanie](#) i naciśnij przycisk **OK**, aby wyszukać.

= Uwaga =

- Niedostępne, gdy dla pozycji [Ustawienia klienta](#) ustawiona jest opcja [Środowisko Multicast](#) (DVB-przez-IP)

Stan sygnału

Wybór kanału i sprawdzanie stanu sygnału na podstawie wskaźników.

- Dobra siła sygnału niekoniecznie musi wskazywać, że dany sygnał można odbierać.
- Pionowe linie przedstawiają maksymalną wartość sygnału dla wybranego kanału.
- Zmiana kanału



- W przypadku trybu DVB

Inne ustawienia

Ulubiona sieć

Wybór ulubionej sieci dla każdej stacji nadawczej (dostępne tylko w niektórych krajach).

- W przypadku trybu DVB-C, DVB-T
-

Informacja o nowym kan.

Wybór, czy po znalezieniu lub nieznalezieniu nowego kanału DVB ma być wyświetlany komunikat.

- Po pojawieniu się komunikatu można wykonać procedurę [Aktualizacja listy kanałów](#), naciskając przycisk **OK**.
 - Nie działa w DVB-via-IP
-

Usługa zamienna

([Włączony](#) / [Wyłączony](#))

Ustaw opcję [Włączony](#), aby wyświetlany był komunikat w celu zmiany dostępnej usługi (dostępne tylko w niektórych krajach).

- W przypadku trybu DVB-C, DVB-T
-

Tłumik

([Włączony](#) / [Wyłączony](#))

Automatyczne osłabianie sygnału DVB-C, aby zapobiec zakłóceniom.

- Jeśli sygnał DVB-C jest zbyt silny, mogą wystąpić zakłócenia. W takim wypadku ustaw opcję [Włączony](#), aby automatycznie osłabiać sygnał.
-

Dodaj sygnał TV

Dodawanie trybu TV.

- Pozwala dodać dowolny tryb telewizora, który pominięto podczas wstępnej procedury [Ustawianie automatyczne](#).

Dostępne satelity

■ Dostępne satelity i ustawienie anteny do odbioru kanałów DVB-S

W celu zapewnienia prawidłowej instalacji anteny satelitarnej należy skonsultować się z lokalnym dystrybutorem.

Więcej informacji można także uzyskać u dostawców odbieranych sygnałów satelitarnych.

- Intelsat 85,2° E
- ABS 1 75° E
- Express 53° E
- Intelsat 45° E
- Turksat 42° E
- Hellas 39° E
- Eutelsat 36° E
- Eutelsat 33° E
- Astra 28,2° E
- Arabsat 26° E
- Eutelsat 25,5° E
- Astra 23,5° E
- Eutelsat 21,5° E
- Astra 19,2° E
- Eutelsat 16° E
- Hot Bird 13° E
- Eutelsat 10° E
- Eutelsat 9° E
- Eutelsat 7° E
- Astra 4,8° E
- Thor 0,8° W / Intelsat 1° W
- Amos 4° W
- Eutelsat 5° W
- Eutelsat 7° W
- Eutelsat 8° W
- Eutelsat 12,5° W
- Telstar 15° W
- SES 22° W
- Intelsat 24,5° W
- Hispasat 30° W

Nagrywanie

Konfiguracja dysku twardego USB

Przygotowania

Cyfrowe programy telewizyjne można nagrywać za pomocą podłączonego dysku twardego USB, a następnie odtwarzać je na różne sposoby.

- Dysk twardy USB należy przygotować do wyłącznego nagrywania za pomocą tego telewizora.
- W zależności od modelu przed podłączeniem lub odłączeniem kabli może być wymagane usunięcie osłony kabli / gniazd.
- Podłącz dysk twardy USB do portu USB 1 za pomocą kabla USB.
- Dysk twardy USB należy także podłączyć do gniazda elektrycznego.
- Aby bezpiecznie odłączyć dysk twardy USB od telewizora, wykonaj procedurę [Bezp. usuwanie urz. USB](#) w [Konfig. urządzenia USB](#).

 → Nagrywanie > Konfiguracja dysku twardego USB > Ustawienia dla dysku twardego USB

- Przed podłączeniem sprawdź, czy gniazda i wtyczki są odpowiedniego typu.

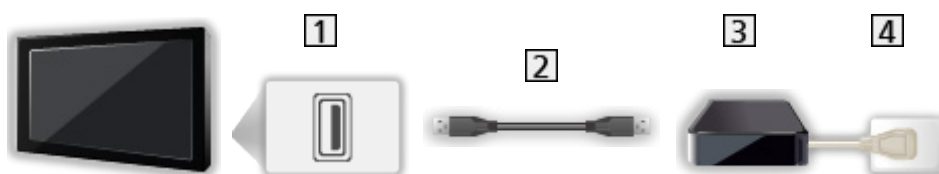

- 1 Port USB
- 2 Kabel USB
- 3 USB HDD
- 4 Gniazdo elektryczne

= Ostrzeżenie =

- W poniższych przypadkach usunięte zostaną wszystkie dane znajdujące się na dysku twardym USB:
 - Formatowanie dysku twardego USB za pośrednictwem tego telewizora
 → Nagrywanie > Konfiguracja dysku twardego USB > Ustawienia dla dysku twardego USB
 - Formatowanie dysku twardego USB do użytkowania z komputerem itp.

- W przypadku naprawy telewizora z powodu usterek może być konieczne ponowne sformatowanie dysku twardego USB za pomocą telewizora. (W wyniku formatowania usunięte zostaną wszystkie dane).
- Aby móc używać dysku twardego USB z komputerem po nagrywaniu z tego telewizora, dysk należy sformatować ponownie za pomocą komputera. (Do wykonania formatowania za pomocą komputera mogą być wymagane specjalne czynności lub narzędzia. Szczegółowe informacje można znaleźć w instrukcji obsługi dysku twardego USB.)
- Dane nagrane na dysk twardy USB z tego telewizora można odtworzyć tylko na tym telewizorze. Nagranych materiałów nie można odtworzyć na innym telewizorze (nawet o takim samym numerze modelu) ani za pomocą żadnego innego urządzenia.
- Nie należy wyłączać telewizora, odłączać wtyczki przewodu zasilania ani odłączać dysku twardego USB w trakcie pracy (formatowanie, nagrywanie itp.). Mogłoby to spowodować usterkę urządzenia lub uszkodzenie nagranych danych. (Przyczyną wadliwego działania może być także przerwa w dostawie prądu).

= Uwaga =

- Za pomocą dysku twardego USB nie można nagrywać analogowych programów telewizyjnych.
- Nadawanie danych (MHEG itp.), audycje radiowe nie są nagrywane, a funkcja nagrywania nie działa w okresach bez jakiegokolwiek sygnału.
- Zależnie od nadawców i operatorów pewnych programów nie można nagrywać.
- W zależności od stanu sieci funkcja nagrywania może nie działać prawidłowo w trybie DVB-via-IP.
- Funkcja podwójnego tunera (oglądanie lub nagrywanie 2 programów jednocześnie, oglądanie programu podczas nagrywania innego programu itp.) nie jest dostępna podczas korzystania z funkcji serwera DVB-via-IP.
- Nie można kopiować programów telewizyjnych nagranych na dysku twardym USB.
- Odtwarzanie zarejestrowanych materiałów może przebiegać w nieprawidłowy sposób w zależności od postępu nagrywania.
- Szczegółowe informacje na temat dysku twardego USB



→ Nagrywanie > Informacje techniczne > USB HDD

Ustawienia dla dysku twardego USB

Aby móc używać dysku twardego USB do nagrywania, należy go sformatować i skonfigurować za pomocą tego telewizora.

Wyświetlona zostanie lista wszystkich urządzeń USB rozpoznanych jako urządzenia pamięci masowej.

- Należy pamiętać, że dysk twardy USB zostanie sformatowany i usunięte zostaną wszystkie zapisane na nim dane.
- Przed przystąpieniem do konfiguracji dysk twardy USB należy podłączyć i upewnić się, że jest włączony.

 → Nagrywanie > Konfiguracja dysku twardego USB > Przygotowania





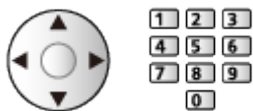

1. Wyświetl menu za pomocą przycisku **MENU**.
2. Wybierz pozycję **Konfiguracja > Konfig. urządzenia USB** i naciśnij przycisk **OK**, aby uzyskać dostęp.
3. Wybierz dysk twardy USB do nagrywania i naciśnij przycisk **OK**, aby rozpocząć konfigurację.
 - Niektóre dyski twarde USB mogą nie zostać wyświetlone.
 - Wyświetlanie informacji o zaznaczonym urządzeniu



4. Po wyświetleniu ekranu ostrzeżenia i potwierdzenia dotyczącego używania dysku twardego USB wybierz pozycję **Tak** i naciśnij przycisk **OK**, aby kontynuować.
5. Po wyświetleniu ekranu potwierdzenia nazwy dysku twardego USB wybierz pozycję **Tak** i naciśnij przycisk **OK**, aby ustawić.
 - Nazwa dysku twardego USB jest nadawana automatycznie. Aby zmienić nazwę, wybierz pozycję **Tak**.
 - 1) Wprowadź znaki za pomocą **Przyciski kursora** lub **Przyciski numeryczne** i naciśnij przycisk **OK**, aby ustawić.



- 2) Naciśnij przycisk **BACK/RETURN**, aby zapisać.
6. Po wyświetleniu ekranu potwierdzenia włączenia dysku twardego USB do nagrywania wybierz pozycję **Tak** i naciśnij przycisk **OK**, aby ustawić.
 - Jeśli dostępny jest inny sformatowany dysk twardy USB przeznaczony do nagrywania, zostanie wyświetlone poniższe okno potwierdzenia, za pomocą którego można umożliwić nagrywanie na tym dysku twardym USB.

- Tryb dysku twardego USB
 -  : Dysk twardego USB jest dostępny do nagrywania / odtwarzania.
Tylko jeden dysk twardego USB na liście może być dostępny do nagrywania.
 -  : Dysk twardego USB jest dostępny do odtwarzania.
- Zmiana trybu
 - 
- Edycja nazwy dysku twardego USB
 -  (Zielony)
- Formatowanie
 -  (Czerwony)
- Bezpieczne odłączenie dysku twardego USB od telewizora
 -  (Żółty)

= Uwaga =

- Dla danego nagrywania można wybrać tylko jeden dysk twardego USB.
- Nie można dokonać zmiany ustawień dysku twardego USB w trakcie nagrywania.
- Aby móc nagrywać jednocześnie 2 programy w trybie DVB-S, należy ustawić dla pozycji [Tryb podwójnego tunera](#) opcję [Włączony](#) w pozycji [Konfiguracja LNB](#).
 → [Oglądanie > Strojenie i edycja kanałów > Ustawianie automatyczne](#)

Nagrywanie bieżącego programu

Nagr. jednym przyciskiem

Bezpośrednie nagrywanie bieżącego programu na dysk twardy USB.

- Sprawdź, czy ustawiony jest kod „73” pilota.

 → [Oglądanie > Urządzenia zewnętrzne > Obsługa za pomocą pilota telewizora](#)

1. Wyświetl menu za pomocą przycisku **MENU**.
2. Wybierz pozycję [Konfiguracja > Konfiguracja Nagrywania > Nagr. jednym przyciskiem](#) i naciśnij przycisk **OK**, aby uzyskać dostęp.
3. Wybierz maksymalny czas nagrywania [30 / 60 / 90 / 120 / 180 \(minut\)](#) i naciśnij przycisk **OK**, aby ustawić.

■ Rozpoczynanie nagrywania za pomocą funkcji Nagr. jednym przyciskiem

Naciśnij przycisk , aby rozpocząć.

■ Zatrzymanie trwającego nagrywania

Naciśnij przycisk , aby zatrzymać.

■ Odtwarzanie lub usuwanie nagrania

Nagrane programy telewizyjne mogą być odtwarzane za pomocą funkcji Odtwarzacz mediów.

1. Wyświetl pozycję Ekran główny za pomocą przycisku **HOME**.
2. Wybierz pozycję [Urządzenia](#) i naciśnij przycisk **OK**, aby uzyskać dostęp.
3. Wybierz dysk twardy USB do nagrywania i naciśnij przycisk **OK**, aby uzyskać dostęp.

 → [Odtwarzacz mediów > Tryb Nagrane z TV](#)

- Nawet jeśli trwa nagrywanie za pomocą funkcji [Nagr. jednym przyciskiem](#), można odtwarzać wszystkie materiały. (W zależności od dysku twardego USB odtwarzanie może nie być możliwe lub nagranie może nie być prawidłowo odtwarzane).

REW LIVE TV

Stałe nagrywanie bieżącego programu na dysk twardy USB w granicach maksymalnego czasu nagrywania.

- Sprawdź, czy ustawiony jest kod „73” pilota.

 → [Oglądanie > Urządzenia zewnętrzne > Obsługa za pomocą pilota telewizora](#)

1. Wyświetl menu za pomocą przycisku **MENU**.
2. Wybierz pozycję [Konfiguracja > Konfiguracja Nagrywania > REW LIVE TV](#) i naciśnij przycisk **OK**, aby uzyskać dostęp.
3. Wybierz pozycję [Auto](#), aby rozpocząć nagrywanie za pomocą funkcji [REW LIVE TV](#).
 - Po wybraniu opcji [Auto](#) nagrywanie rozpocznie się automatycznie.
 - Nagrywanie to może nie zostać rozpoczęte, jeśli trwa inne nagrywanie, stan sygnału telewizyjnego jest zły lub jeśli nie jest wyświetlany żaden obraz.

■ Obsługa funkcji REW LIVE TV

- Pauza



- Wyszukiwanie do tyłu (do 90 minut)



- Po włączeniu pauzy lub wyszukiwania do tyłu, do obsługi służą poniższe przyciski.

◀ : Wyszukiwanie do tyłu

▶ : Wyszukiwanie do przodu

▽ : Powrót do bieżącego programu

OK : Odtwarzanie / Pauza

◀ ▶ : Wyszukiwanie do tyłu / Wyszukiwanie do przodu

⏸ : Pauza / Wznów

▶ : Odtwarzanie

◼ : Powrót do bieżącego programu

■ Zatrzymywanie funkcji REW LIVE TV

1. Wyświetl menu za pomocą przycisku **MENU**.
2. Wybierz pozycję **Konfiguracja > Konfiguracja Nagrywania > REW LIVE TV** i naciśnij przycisk **OK**, aby uzyskać dostęp.
3. Wybierz pozycję **Wyłączony**, aby zatrzymać nagrywanie za pomocą funkcji **REW LIVE TV**.
 - W przypadku zatrzymania funkcji **REW LIVE TV** nagranie funkcji **REW LIVE TV** zostanie usunięte.
 - Nagrywanie za pomocą funkcji **REW LIVE TV** zostanie automatycznie zatrzymane, a nagranie usunięte w następujących sytuacjach: (Nawet jeśli funkcja **REW LIVE TV** wyłączy się z powodu wystąpienia jednej z poniższych sytuacji, w przypadku gdy wybranym ustawieniem jest **Auto**, nowe nagrywanie rozpocznie się automatycznie, gdy tylko będzie znów możliwe).
 - Wybrano inny kanał
 - Wybrano zablokowany kanał
 - Wybrano nieprawidłowy kanał
 - Nie ma sygnału telewizyjnego
 - Wybrano wejście zewnętrzne
 - Gdy uruchomiona zostanie aplikacja pełnoekranowa (Przewodnik prog. TV, Odtwarzacz mediów, e-POMOC itp.)
 - Gdy telewizor zostanie przełączony do trybu gotowości lub wyłączony

Czasowe programowanie

Ustawianie funkcji Czasowe programowanie

Funkcja ta umożliwia wybranie programów, które chce się nagrać na dysk twardy USB.

- Nie działa w trybie Analogowe
1. Wybierz tryb za pomocą przycisku **TV**.
[DVB-S / DVB-C / DVB-T / DVB-przez-IP](#)
 2. Wyświetl menu za pomocą przycisku **MENU**.
 3. Wybierz pozycję **Timer > Czasowe programowanie** i naciśnij przycisk **OK**, aby uzyskać dostęp.
 4. Naciśnij przycisk **OK**, aby rozpocząć wprowadzanie ustawień.

USB HDD Nag.:

Nagrywanie programu na dysk twardy USB.

- Naciśnij przycisk  (Żółty), aby wybrać odpowiedni moduł CI dla programu, który ma zostać nagrany.

 → [Funkcje > Wspólny interfejs](#)

5. Wybierz i ustaw pozycję (kanał, data, czas rozpoczęcia, czas zakończenia).
 - Pozycję **4** i **7** można także wprowadzić za pomocą **Przyciski numeryczne**.



(Przykład)

1	2	3	4	5	6	7
			1 ZDF		-- / --	--:-- --:-- (-- xxx)
					-- / --	--:-- --:-- (-- xxx)
					-- / --	--:-- --:-- (-- xxx)

1 !: Pokrywające się zdarzenia czasowe

2 Funkcja ([USB HDD Nag.](#))

3 Tryb TV

: DVB-S

: DVB-C

: DVB-T

: DVB-przez-IP

– W tym menu nie można zmienić trybu.

4 Pozycja kanału, nazwa kanału itp.

5 : Nagrywanie na sygnał programu. (jeśli dostępne)

→ [Oglądanie > Przewodnik prog. TV > Czasowe programowanie](#)

6 Data

– [codz. Ndz-So](#): Od niedzieli do soboty

– [codz. Po-So](#): Od poniedziałku do soboty

– [codz. Po-Pt](#): Od poniedziałku do piątku

– [co niedziela / poniedz. / wtorek / środa / czwartek / piątek / sobota](#): Ten sam czas tego samego dnia co tydzień



7 Czas rozpoczęcia / czas zakończenia / czas trwania (wyświetlany automatycznie)

: Nagrywanie na sygnał programu. (jeśli dostępne)

→ [Oglądanie > Przewodnik prog. TV > Czasowe programowanie](#)

6. Zapisz za pomocą przycisku **OK**.

Edycja funkcji Czasowe programowanie

1. Wyświetl menu za pomocą przycisku **MENU**.
2. Wybierz pozycję **Timer > Czasowe programowanie** i naciśnij przycisk **OK**, aby uzyskać dostęp.
3. Wybierz zdarzenie.
 - Zmiana zdarzenia czasowego
OK
 - Popraw, jeśli jest to konieczne.
 → Nagrywanie > Czasowe programowanie > Ustawianie funkcji Czasowe programowanie
 - Usuwanie zdarzenia czasowego
 - 1) Naciśnij przycisk  (Czerwony).
 - 2) Naciśnij przycisk **OK**, aby usunąć.

■ Zatrzymanie nagrywania

1. Naciśnij przycisk .
2. Wybierz program i naciśnij przycisk **OK**, aby uzyskać dostęp (w czasie trwania 2 nagrań).
3. Wybierz pozycję **Tak** i naciśnij przycisk **OK**, aby zatrzymać.

■ Odtwarzanie lub usuwanie nagrania

Nagrane programy telewizyjne mogą być odtwarzane za pomocą funkcji Odtwarzacz mediów.

1. Wyświetl pozycję Ekran główny za pomocą przycisku **HOME**.
2. Wybierz pozycję **Urządzenia** i naciśnij przycisk **OK**, aby uzyskać dostęp.
3. Wybierz dysk twardy USB do nagrywania i naciśnij przycisk **OK**, aby uzyskać dostęp.

 → Odtwarzacz mediów > Tryb Nagrane z TV

- Odtwarzanie zarejestrowanych materiałów może przebiegać w nieprawidłowy sposób w zależności od postępu nagrywania.

Zdalne nagrywanie

Istnieje możliwość ustawienia programowania czasowego za pomocą urządzeń sieciowych (smartfon itd.) poza siecią domową, korzystając z funkcji TV Anywhere.

- Należy upewnić się, że wykonano połączenia sieciowe i ustawienia sieci.

 → Sieć > Połączenia sieciowe

 → Sieć > Ustawienia sieciowe

- Aby móc korzystać z tej funkcji, ustaw dla pozycji **TV Anywhere** opcję **Włączony**.

 → Funkcje > TV Anywhere

- Aby korzystać z funkcji TV Anywhere, należy zainstalować na smartfonie aplikację umożliwiającą sterowanie telewizorem VIERA.

 → Pomoc techniczna > Często zadawane pytania > Informacje szczegółowe

Informacje na temat obsługi można znaleźć w dziale pomocy tej aplikacji.

= Uwaga =

- Funkcja ta nie jest dostępna po wyłączeniu telewizora za pomocą pozycji Włącznik / wyłącznik zasilania.
- W zależności od stanu sieci lub ograniczeń konkretnej stacji nadawczej funkcja ta może być niedostępna.

Uwaga

- Funkcja podwójnego tunera (oglądanie lub nagrywanie 2 programów jednocześnie, oglądanie programu podczas nagrywania innego programu itp.) nie jest dostępna podczas korzystania z funkcji serwera DVB-via-IP.
- Zdarzenie czasowe można także ustawić za pomocą pozycji [Przewodnik prog. TV](#).
 -  → [Oglądanie > Przewodnik prog. TV > Czasowe programowanie](#)
- Za pomocą pozycji [Czasowe programowanie](#) można zapisać do 15 zdarzeń.
- Funkcja [Czasowe programowanie](#) działa prawidłowo tylko, jeśli pobierane są prawidłowe informacje o godzinie z sygnału nadawanego przez stację nadawczą lub usługodawcę.
- Aby nagrywać za pomocą funkcji [Czasowe programowanie](#), telewizor musi być włączony lub w trybie gotowości.
- W zależności od postępu nagrywania, wybór kanału analogowego może nie być możliwy.
- Nagranie programu kodowanego (zabezpieczone przed kopiowaniem) może być niemożliwe.
- W zależności od stanu sieci funkcja nagrywania może nie działać prawidłowo w trybie DVB-via-IP.
- Gdy nadejdzie czas rozpoczęcia, kanał może zostać przełączony automatycznie i do wyjść mogą zostać wyprowadzone sygnały wideo i audio. Podczas oglądania telewizji, 2 minuty przed czasem rozpoczęcia może zostać wyświetlone przypomnienie.
 - Aby usunąć komunikat i rozpocząć zaprogramowane zdarzenie, naciśnij przycisk **OK**.
 - Aby anulować zaprogramowane zdarzenie, naciśnij przycisk **EXIT**.
- Po ustawieniu funkcji [Czasowe programowanie](#) dioda zmieni kolor na pomarańczowy w trybie gotowości.
- „!” oznacza, że co najmniej trzy zdarzenia czasowe pokrywają się. Jeśli zdarzenia nagrywania pokrywają się, pierwsze zdarzenie rozpocznie się i zakończy tak, jak zaprogramowano. Dopiero wtedy rozpocznie się następne zdarzenie.
- Funkcja [Czasowe programowanie](#) może automatycznie przełączyć telewizor na zaprogramowany kanał kilka sekund przed czasem rozpoczęcia nagrywania.
- Szczegółowe informacje na temat dysku twardego USB

 → [Nagrywanie > Informacje techniczne](#)

Informacje techniczne

USB HDD

■ USB HDD

(do nagrywania cyfrowych programów telewizyjnych za pomocą tego telewizora)

- Pojemność dysków twardych USB współpracujących z tym telewizorem wynosi od 160 GB do 6 TB.
- Dysk twardy USB należy podłączyć do gniazda elektrycznego, aby prawidłowo nagrywać lub odtwarzać za pomocą tego telewizora.
- Należy korzystać z dysku twardego USB sformatowanego za pomocą tego telewizora.



→ Nagrywanie > Konfiguracja dysku twardego USB > Ustawienia dla dysku twardego USB

- Nie gwarantuje się odpowiedniej jakości działania wszystkich dysków twardych USB.

= Uwaga =

- Dane zmodyfikowane z poziomu komputera mogą nie być wyświetlane.
- Nie wolno odłączać urządzenia, gdy telewizor odczytuje jego zawartość. W przeciwnym razie można uszkodzić urządzenie lub telewizor.
- Nie wolno dotykać styków urządzenia.
- Urządzenie należy chronić przed nadmiernym naciskiem lub uderzeniami.
- Urządzenie należy wsuwać we właściwym kierunku. W przeciwnym razie można uszkodzić urządzenie lub telewizor.
- W wyniku oddziaływania zakłóceń elektrycznych, ładunków elektrostatycznych lub niewłaściwej obsługi, dane w pamięci urządzenia lub urządzenie mogą ulec uszkodzeniu.

Odtwarzacz mediów

Korzystanie z Odtwarzacza mediów

Informacje

Funkcja Odtwarzacz mediów zapewnia dostęp do zdjęć, filmów i muzyki zapisanych na kartach SD / pamięciach flash USB / dyskach twardech USB / urządzeniu sieciowym oraz treści nagranych za pomocą telewizora na sformatowanym dysku twardej USB.

(Przykład)

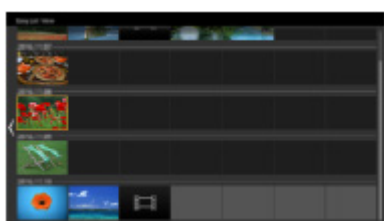

Widok szyb. listy:

Można wyświetlać zdjęcia i odtwarzać filmy wykonane za pomocą cyfrowych aparatów i cyfrowych kamer wideo.

Widok folderu mix:

Wyświetlone są wszystkie pliki zgrupowane w folderach.

Tryb Nagrane z TV:

(Tylko w przypadku dysku twardego USB) Odtwarzane są programy telewizyjne nagrane na dysku twardej USB za pomocą tego telewizora.

- Podczas tej czynności sygnał audio jest wyprowadzany z gniazd DIGITAL AUDIO i HDMI2 (funkcja ARC). Nie są jednak wyprowadzane żadne sygnały wideo. Aby używać gniazda HDMI2 z funkcją ARC, należy podłączyć wzmacniacz wyposażony w funkcję ARC i włączyć dźwięk przez głośniki kina domowego.

 → [Funkcje > VIERA Link „HDAVI Control™”](#)

- W przypadku pewnych rodzajów urządzeń rejestrujących obrazy na ekranie telewizora mogą być wyświetlane nieprawidłowo.
- W przypadku dużej liczby plików i folderów ich wyświetlenie może zająć trochę czasu.
- Częściowo uszkodzone pliki mogą być wyświetlane w mniejszej rozdzielczości.
- Ustawienia obrazu mogą nie działać w zależności od istniejących warunków.

- Nazwy folderów i plików mogą być inne od nazw używanych w aparacie cyfrowym lub kamerze cyfrowej.

■ Wkładanie i wyjmowanie karty SD

- W zależności od modelu przed włożeniem lub wyjęciem Karty SD może być wymagane usunięcie osłony kabli / gniazd.

Ostrożnie wsuń kartę SD etykietą skierowaną do przodu. Naciśnij kartę w środkowej części do momentu usłyszenia kliknięcia. (Aby wyjąć kartę, naciśnij ją ponownie).

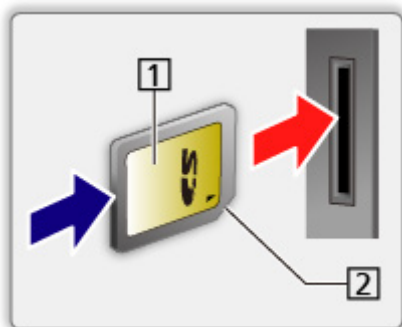

- 1 Powierzchnia etykiety
- 2 Wycięcie

■ Wkładanie i wyjmowanie pamięci flash USB



- W zależności od modelu przed włożeniem lub wyjęciem pamięci flash USB może być wymagane usunięcie osłony kabli / gniazd.

Podczas wkładania i wyjmowania należy zapewnić odpowiednie ustawienie urządzenia.





- Aby bezpiecznie odłączyć pamięć flash USB od telewizora, wykonaj procedurę [Bezp. usuwanie urz. USB](#) w [Konfig. urządzenia USB](#).
 - 1) Wyświetl menu za pomocą przycisku **MENU**.
 - 2) Wybierz pozycję [Konfiguracja](#) > [Konfig. urządzenia USB](#) i naciśnij przycisk **OK**, aby uzyskać dostęp.
 - 3) Wybierz urządzenie i naciśnij przycisk **Żółty** (Żółty), aby ustawić.

= Uwaga =

- Podłączanie dysku twardego USB
 → Nagrywanie > Konfiguracja dysku twardego USB
- Przed podłączeniem sprawdź, czy gniazda i urządzenia są odpowiedniego typu.
- Szczegółowe informacje na temat urządzeń
 → Odtwarzacz mediów > Podłączone urządzenie
- Szczegółowe informacje na temat obsługiwanych formatów plików
 → Odtwarzacz mediów > Obsługiwany format

Wybór urządzenia / trybu

1. Włóż kartę SD / pamięć flash USB do telewizora.
 - Po włożeniu karty SD automatycznie włączona zostanie funkcja Odtwarzacz mediów.
 → Odtwarzacz mediów > Korzystanie z Odtwarzacza mediów > Informacje
 - Aby odtworzyć zawartość dysku twardego USB, należy sprawdzić, czy zakończono procedury połączeń i ustawień.
 → Nagrywanie > Konfiguracja dysku twardego USB
 - Aby odtworzyć zawartość urządzenia sieciowego, należy sprawdzić, czy zakończono procedury połączeń i ustawień.
 → Odtwarzacz mediów > Korzystanie z Odtwarzacza mediów > Urządzenie sieciowe
2. Wyświetl pozycję Ekran główny za pomocą przycisku **HOME**.
3. Wybierz pozycję **Urządzenia** i naciśnij przycisk **OK**, aby uzyskać dostęp.
4. Wybierz urządzenie (Karta SD / Pamięć flash USB / dysk twardy USB / urządzenie sieciowe) i naciśnij **OK**, aby uzyskać dostęp.
 - Po wyświetleniu ekranu potwierdzenia dot. wyświetlenia urządzenia sieciowego, wprowadź **Użytkownik / Hasło**, aby uzyskać dostęp.
5. Wybierz pozycję **Widok szyb. listy / Widok folderu mix / Nagrane z TV** i naciśnij przycisk **OK**, aby uzyskać dostęp.

Widok szyb. listy

 → Odtwarzacz mediów > Widok szyb. listy

Widok folderu mix

 → Odtwarzacz mediów > Widok folderu mix

Nagrane z TV

 → Odtwarzacz mediów > Tryb Nagrane z TV

6. Wyświetlony zostanie widok miniatur.

(Przykład)

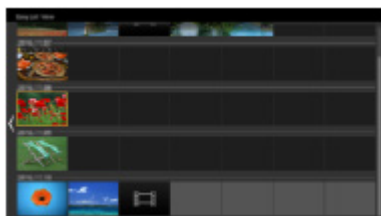

- Wyświetlanie / ukrywanie informacji o wybranej zawartości



= Uwaga =

- Pozycja **Nagrane z TV** jest dostępna dla nagrań zarejestrowanych za pomocą tego telewizora na dysku twardym USB.
- Należy wybrać odpowiednie urządzenie i zawartość do odtwarzania każdego pliku.
- Podczas odtwarzania możesz korzystać z poniższych przycisków. Sprawdź, czy ustawiony jest kod „73” pilota.



 → [Oglądanie > Urządzenia zewnętrzne > Obsługa za pomocą pilota telewizora](#)

Urządzenie sieciowe

Możesz cieszyć się zdjęciami, filmami lub muzyką zapisaną na urządzeniach sieciowych.

- W celu włączenia tej funkcji telewizor należy podłączyć do sieci domowej.

 → Sieć > Połączenia sieciowe

 → Sieć > Ustawienia sieciowe

■ Sposób ustawienia Użytkownik / Hasło

1. Wyświetl menu za pomocą przycisku **MENU**.
2. Wybierz pozycję **Sieć > Ustawienia udost. plików > Lista urządzeń sieciowych** i naciśnij przycisk **OK**, aby uzyskać dostęp.
3. Wybierz urządzenie sieciowe i naciśnij przycisk **OK**, aby uzyskać dostęp.
4. Wprowadź **Użytkownik / Hasło** za pomocą **Przyciski kursora** lub **Przyciski numeryczne** i naciśnij przycisk **OK**, aby ustawić.



- Naciśnij przycisk **BACK/RETURN**, aby zapisać.
 - Aby zarejestrować nowe urządzenie sieciowe, ustaw **Nazwa serwera / Folder udostęp..** Szczegółowe informacje można znaleźć w instrukcji obsługi urządzeń.
5. Wybierz pozycję **Zarejestruj** i naciśnij przycisk **OK**, aby ustawić.
 - Aby usunąć zarejestrowane urządzenie, wybierz pozycję **Skasuj** i naciśnij przycisk **OK**, aby ustawić.

= Uwaga =

- Nie gwarantuje się odpowiedniej jakości działania wszystkich serwerów.
- Zarejestrować można do 48 urządzeń.

Udostępnianie pliku

Istnieje możliwość udostępniania plików pomiędzy komputerem i urządzeniami podłączonymi do tego telewizora.



- W celu włączenia tej funkcji telewizor należy podłączyć do sieci domowej.

 → Sieć > Połączenia sieciowe

 → Sieć > Ustawienia sieciowe

1. Wyświetl menu za pomocą przycisku **MENU**.
2. Wybierz pozycję **Sieć > Ustawienia udost. plików > Serwer udostępn. plików** i naciśnij przycisk **OK**, aby uzyskać dostęp.
3. Wybierz pozycję **Włączony** i naciśnij przycisk **OK**, aby ustawić.
4. Obsługuj komputer w celu udostępniania plików.
 - Funkcja ta nie jest dostępna po wyłączeniu telewizora za pomocą pozycji Włącznik / wyłącznik zasilania. Istnieje możliwość udostępniania plików w trybie gotowości, gdy dla pozycja **Serwer DLNA** ustawiona jest opcja **Włączony**.

= Uwaga =

- Nie gwarantuje się odpowiedniej jakości działania wszystkich komputerów.
- Nie należy wyłączać telewizora, odłączać wtyczki przewodu zasilania ani wyjmować urządzenia w trakcie pracy (odczytywanie, kopiowanie itp.). Mogłoby to spowodować usterkę urządzenia lub uszkodzenie nagranych danych.
- Wszystkie dane znajdujące się na dysku twardym USB zostaną wymazane podczas formatowania dysku twardego USB przez telewizor w celu nagrywania.
- Podłączanie dysku twardego USB
 -  → Nagrywanie > Konfiguracja dysku twardego USB
- Na ekranie mogą pojawić się zakłócenia obrazu w przypadku rozpoczęcia odtwarzania podczas pracy (odczytywanie, kopiowanie itd.).
- Szczegółowe informacje na temat urządzeń
 -  → Odtwarzacz mediów > Podłączone urządzenie

Widok szyb. listy



Wybieranie pliku

Można wyświetlać zdjęcia i odtwarzać filmy wykonane za pomocą cyfrowych aparatów i cyfrowych kamer wideo.

Wybierz plik w widoku miniatur i naciśnij przycisk **OK**, aby rozpocząć odtwarzanie.

- Jeżeli plik lub folder był edytowany lub jego nazwa została zmieniona przez aparat cyfrowy, cyfrową kamerę wideo, komputer osobisty itp., miniatura może nie być poprawnie wyświetlana.

 : Sygnalizacja błędu

- Aby posortować według miesięcy
 - 1) Wyświetl menu opcji za pomocą przycisku **OPTION**.
 - 2) Wybierz pozycję **Kalendarz** i naciśnij przycisk **OK**, aby uzyskać dostęp.
- Podgląd rozpocznie się po zaznaczeniu tytułu / sceny w widoku miniatur, jeśli jest on obsługiwany. Aby wyłączyć podgląd, ustaw dla pozycji **Podgląd video** opcję **Wyłączony**.
 - 1) Wyświetl menu opcji za pomocą przycisku **OPTION**.
 - 2) Wybierz pozycję  i naciśnij przycisk **OK**, aby uzyskać dostęp.
 - 3) Wybierz pozycję **Konfiguracja Video** > **Podgląd video** i naciśnij przycisk **OK**, aby uzyskać dostęp.
 - 4) Wybierz pozycję **Włączony** / **Wyłączony** i naciśnij przycisk **OK**, aby ustawić.
 - Obrazy mogą przez chwilę nie być wyświetlane w widoku miniatur. Aby tego uniknąć, ustaw dla podglądu opcję **Wyłączony**.
 - Funkcja ta jest dostępna w widoku miniatur.
- Szczegółowe informacje na temat obsługiwanych formatów plików
 → **Odtwarzacz mediów** > **Obsługiwany format**
- Odtwarzanie pliku
 → **Odtwarzacz mediów** > **Odtwarzanie** > **Odtwarzanie**

■ Ustawienia

1. Wyświetl menu opcji za pomocą przycisku **OPTION**.
2. Wybierz pozycję  i naciśnij przycisk **OK**, aby uzyskać dostęp.
3. Wybierz jedną z poniższych pozycji i naciśnij przycisk **OK**, aby uzyskać dostęp.

[Odtwarzanie wybranych](#) / [Powtarzać](#) / [Losowe](#)

4. Ustaw pozycję i naciśnij przycisk **OK**, aby zapisać.
-

[Odtwarzanie wybranych](#)

Ustawienia wyboru pliku do odtwarzania

[Powtarzać](#)

([Folder](#) / [Powtórz plik](#) / [Wyłączony](#))

Powtarzanie odtwarzania

[Folder:](#)

Powtarzanie odtwarzania w wybranym folderze

[Powtórz plik:](#)

Powtarzanie odtwarzania wybranego pliku

[Losowe](#)

([Włączony](#) / [Wyłączony](#))

Pliki są odtwarzane w sposób losowy.

Filtrowanie plików

Możesz filtrować pliki według typu zawartości. (Zdjęcie / Video)

1. Wyświetl menu opcji za pomocą przycisku **OPTION**.
2. Wybierz pozycję **Filtr** i naciśnij przycisk **OK**, aby uzyskać dostęp.
3. Wybierz pozycję **Zdjęcie / Video** i naciśnij przycisk **OK**, aby ustawić.
4. Wybierz **OK** i naciśnij przycisk **OK**, aby zmienić.

- Wybór pliku muzycznego

 → [Odtwarzacz mediów](#) > [Widok folderu mix](#) > [Filtrowanie plików](#)



Widok folderu mix

Wybieranie pliku

Wyświetla miniaturkę wszystkich plików znajdujących się w folderze.

Wybierz folder / plik i naciśnij przycisk **OK**, aby rozpocząć odtwarzanie.

 : Sygnalizacja błędu

- Podgląd rozpocznie się po zaznaczeniu tytułu / sceny w widoku miniatur, jeśli jest on obsługiwany. Aby wyłączyć podgląd, ustaw dla pozycji **Podgląd video** opcję **Wyłączony**.
 - 1) Wyświetl menu opcji za pomocą przycisku **OPTION**.
 - 2) Wybierz pozycję  i naciśnij przycisk **OK**, aby uzyskać dostęp.
 - 3) Wybierz pozycję **Konfiguracja Video** > **Podgląd video** i naciśnij przycisk **OK**, aby uzyskać dostęp.
 - 4) Wybierz pozycję **Włączony** / **Wyłączony** i naciśnij przycisk **OK**, aby ustawić.
 - Obrazy mogą przez chwilę nie być wyświetlane w widoku miniatur. Aby tego uniknąć, ustaw dla podglądu opcję **Wyłączony**.
 - Funkcja ta jest dostępna w widoku miniatur.
- Szczegółowe informacje na temat obsługiwanych formatów plików
 → **Odtwarzacz mediów** > **Obsługiwany format**
- Odtwarzanie pliku
 → **Odtwarzacz mediów** > **Odtwarzanie** > **Odtwarzanie**

■ Ustawienia

1. Wyświetl menu opcji za pomocą przycisku **OPTION**.
2. Wybierz pozycję  i naciśnij przycisk **OK**, aby uzyskać dostęp.
3. Wybierz jedną z poniższych pozycji i naciśnij przycisk **OK**, aby uzyskać dostęp.

[Odtwarzanie wybranych](#) / [Powtarzać](#) / [Losowe](#)

4. Ustaw pozycję i naciśnij przycisk **OK**, aby zapisać.
-

[Odtwarzanie wybranych](#)

Ustawienia wyboru pliku do odtwarzania

[Powtarzać](#)

([Folder](#) / [Powtórz plik](#) / [Wyłączony](#))

Powtarzanie odtwarzania

[Folder:](#)

Powtarzanie odtwarzania w wybranym folderze

[Powtórz plik:](#)

Powtarzanie odtwarzania wybranego pliku

[Losowe](#)

([Włączony](#) / [Wyłączony](#))

Pliki są odtwarzane w sposób losowy.

Filtrowanie plików

Możesz filtrować pliki według typu zawartości. (Zdjęcie / Video / Muzyka)

1. Wyświetl menu opcji za pomocą przycisku **OPTION**.
2. Wybierz pozycję **Filtr** i naciśnij przycisk **OK**, aby uzyskać dostęp.
3. Wybierz pozycję **Zdjęcie** / **Video** / **Muzyka** i naciśnij przycisk **OK**, aby ustawić.
4. Wybierz **OK** i naciśnij przycisk **OK**, aby zmienić.

Sortowanie plików

Pliki można sortować alfabetycznie / według daty.

1. Wyświetl menu opcji za pomocą przycisku **OPTION**.
2. Wybierz pozycję **Sortuj** i naciśnij przycisk **OK**, aby uzyskać dostęp.
3. Wybierz **Alfabet (A...Z)** / **Alfabet (Z...A)** / **Data (1...9)** / **Data (9...1)** i naciśnij przycisk **OK**, aby zmienić.

Odtwarzanie

Odtwarzanie

■ Odtwarzanie zdjęć



Poprzednie zdjęcie



Następne zdjęcie



Stop



Przełącz tryb odtwarzania (Przegląd zdjęć / Przegląd slajdów).



(Niebieski) :

Obrót



Wyświetlanie / ukrywanie instrukcji obsługi.



Powrót do miniaturki.

■ Odtwarzanie wideo / muzyki



Przewijanie do tyłu



Przewijanie do przodu



Stop



Pauza (wyświetla pasek wyszukiwania czasu) / Odtwarzanie

- Przejście do określonego fragmentu

1) Wyświetl pasek wyszukiwania czasu za pomocą przycisku .

2) Gdy wyświetlany jest pasek wyszukiwania czasu

Naciśnij przycisk / .

wyszukiwanie co około 10 sekund

Naciśnij i przytrzymaj przycisk / .

szybkie wyszukiwanie.

3) Przejdź do określonego fragmentu za pomocą przycisku .



Poprzedni tytuł / scena / ścieżka



Następny tytuł / scena / ścieżka



Wyświetlanie / ukrywanie instrukcji obsługi.



Powrót do miniaturki.

= Uwaga =

- Aby ustawić [Powtarzać](#) / [Losowe](#) dla odtwarzania

→ [Odtwarzacz mediów](#) > [Widok szyb. listy](#) > [Wybieranie pliku](#)

→ [Odtwarzacz mediów](#) > [Widok folderu mix](#) > [Wybieranie pliku](#)

Ustaw. przeglądu slajdów

Konfiguracja ustawień trybu Zdjęcie.

1. Wyświetl menu opcji za pomocą przycisku **OPTION**.
2. Wybierz pozycję **Ustaw. przeglądu slajdów** za pomocą przycisku **OK**.
3. Wybierz jedną z poniższych pozycji i naciśnij przycisk **OK**, aby uzyskać dostęp.

Tryb ekranu / Przeglądanie co: / Tło muzyczne

4. Ustaw pozycję i naciśnij przycisk **OK**, aby zapisać.
-

Tryb ekranu

(Normalny / Zoom)

Wybór powiększonego lub normalnego widoku.

- W zależności od rozmiaru zdjęcia (np. portretowego) jego powiększenie do całkowitego wypełnienia ekranu może być niemożliwe.
-

Przeglądanie co:

(Długi / Normalny / Krótki)

Wybór odstępu między zdjęciami funkcji Przegląd slajdów.

Tło muzyczne

(Wyłączony / Rodzaj1 / Rodzaj2 / Rodzaj3 / Rodzaj4 / Rodzaj5 / Użytkownik / Auto)

Wybór tła muzycznego w trybie Zdjęcie.

Rodzaj1 - 5:

Odtworzone zostaną pliki muzyczne zapisane na tym telewizorze w ramach ustawień fabrycznych.

Auto:

Odtworzone zostaną pliki muzyczne zapisane na bieżącym urządzeniu.

- Jeśli pliki muzyczne są niedostępne, nie zostaną odtworzone żadne dźwięki.

Użytkownik:

Odtworzone zostaną pliki muzyczne z urządzenia zarejestrowanego przez użytkownika.

- Jeśli żadne pliki muzyczne nie zostaną zarejestrowane lub jeśli urządzenie z zarejestrowanymi plikami muzycznymi zostanie odłączone, żadne dźwięki nie zostaną odtworzone.

- Rejestrowanie muzyki

1) Wybierz plik muzyczny i naciśnij przycisk **OK**, aby uzyskać dostęp.

- W zależności od stanu urządzenia przeszukaj foldery w celu znalezienia wybranego pliku muzycznego.

2) Wybierz pozycję **Plik / Folder** i naciśnij przycisk **OK**, aby ustawić.

Plik:

Zarejestrowany zostanie wybrany plik muzyczny.

Folder:

Zarejestrowane zostaną wszystkie pliki muzyczne z folderu z wybranym plikiem muzycznym.

= Uwaga =

- Jakość obrazu może być niższa w zależności od ustawień przeglądu slajdów.
- Ustawienia obrazu mogą nie działać w zależności od ustawień przeglądu slajdów.

Konfiguracja Video

Konfiguracja ustawień trybu Video.

1. Wyświetl menu opcji za pomocą przycisku **OPTION**.
2. Wybierz pozycję **Konfiguracja Video** za pomocą przycisku **OK**.
3. Wybierz jedną z poniższych pozycji i naciśnij przycisk **OK**, aby uzyskać dostęp.

Multi audio / Dźwięk podwójne mono / Ustawienia napisów

- Pozycje menu i opcje do wyboru zależą od zawartości.

4. Ustaw pozycję i naciśnij przycisk **OK**, aby zapisać.
-

Multi audio, Dźwięk podwójne mono

Wybór dostępnych ścieżek dźwiękowych (jeśli są dostępne).

- Zmiana dźwięku może potrwać kilka sekund.
 - Funkcja ta jest dostępna podczas odtwarzania.
-

Ustawienia napisów

Ustawianie napisów.

- Funkcja ta jest dostępna podczas odtwarzania.

Napisy:

Wyświetlanie / ukrywanie napisów (jeśli są dostępne).

Kodowanie napisów:

Wybór czcionki najlepszej dla prawidłowego wyświetlania napisów (jeśli są dostępne).

Rozmiar tekstu napisów:

Wybór rozmiaru czcionki napisów.

Kolor tekstu napisów:

Wybór koloru napisów.

Położeniu tekstu napisów:

Ustawianie położenia napisów na ekranie.

Opóźnienie tekstu napisów:

Ustawianie czasu opóźnienia napisów.

Ustawienia wyjścia audio

Dźwięk wielokanałowy można uzyskać ze wzmacniacza podłączonego do gniazda DIGITAL AUDIO lub HDMI2 (funkcja ARC).

- Sprawdzanie lub zmiana aktualnego stanu dźwięku

 → Odtwarzacz mediów > Odtwarzanie > Konfiguracja Video

1. Wyświetl menu za pomocą przycisku **MENU**.
 2. Wybierz pozycję **Dźwięk** > **Wybór SPDIF** i naciśnij przycisk **OK**, aby uzyskać dostęp.
 3. Wybierz pozycję **Auto** / **PCM** i naciśnij przycisk **OK**, aby ustawić.
-

Wybór SPDIF

(Auto / PCM)

Wybór ustawień początkowych dla cyfrowego sygnału wyjściowego audio z gniazda DIGITAL AUDIO i HDMI2 (funkcja ARC).

- SPDIF to standardowy format pliku przesyłania dźwięku.

Auto:

Wielokanałowy dźwięk Dolby Audio (Dolby Digital, Dolby Digital Plus) i HE-AAC jest wyprowadzany jako Dolby Digital Bitstream. Sygnał MPEG jest wyprowadzany jako PCM.

PCM:

Cyfrowy sygnał wyjściowy jest na stałe ustawiony na PCM.

- ARC (Audio Return Channel) to funkcja cyfrowego sygnału wyjściowego audio za pośrednictwem kabla HDMI.

Tryb Nagrane z TV

Wybieranie zawartości

- Tylko w przypadku dysku twardego USB
- Aby odtworzyć zawartość dysku twardego USB, należy sprawdzić, czy zakończono procedury połączeń i ustawień.

 → Nagrywanie > Konfiguracja dysku twardego USB

1. Lista zawartości wybranego urządzenia zostanie wyświetlona w trybie Nagrane z TV.





- W prawej górnej części ekranu wyświetlone zostaną informacje o pozostałym miejscu na wybranym urządzeniu. (W zależności od sytuacji wartość ta może być niedokładna).
- Listę zawartości można wyświetlić zgodnie z opcją **Wszystkie** lub **Nie wyświetlany**.

Wszystkie:

Wyświetlona zostanie lista wszystkich zarejestrowanych programów telewizyjnych.

Nie wyświetlany:

Wyświetlona zostanie lista materiałów, które nie zostały jeszcze odtworzone.

- Wyświetlone zostaną ikony.
 -  : Zawartość, która nie została jeszcze odtworzona (po odtworzeniu zawartości ikona znika).
 -  : Zawartości zabezpieczonej nie można usunąć.
 -  : W trakcie nagrywania (materiał ten można odtworzyć).
 -  : Grupa zawartości

2. Wybierz zawartość i naciśnij przycisk **OK**, aby rozpocząć odtwarzanie.

- Jeśli ostatnie odtwarzanie zostało zatrzymane, może zostać wyświetlony ekran potwierdzenia z pytaniem, czy odtwarzanie ma rozpocząć się od ostatnio zatrzymanego miejsca czy od początku.
- Jeśli urządzenie zawiera wiele programów o różnej klasyfikacji Dozwolone od:, dla całej zawartości urządzenia obowiązuje najwyższe ograniczenie. Po odblokowaniu ograniczenia można odtwarzać wszystkie programy.
- Szczegółowe informacje na temat obsługiwanych formatów plików

 → Odtwarzacz mediów > Obsługiwany format > Format plików wideo

Oglądanie nagranych programów telewizyjnych

■ Odtwarzanie

- Obsługa odtwarzania

 : [Przew. ręczne](#)

- Naciśnij, aby przejść o około 30 sekund do przodu.
- Naciśnij i przytrzymaj, aby przejść o około 15 sekund do tyłu.

 : Przewijanie do tyłu

 : Przewijanie do przodu

 : Stop

 : Pauza (wyświetla pasek wyszukiwania czasu) / Odtwarzanie

- Przejście do określonego fragmentu

1) Wyświetl pasek wyszukiwania czasu za pomocą przycisku .

2) Gdy wyświetlany jest pasek wyszukiwania czasu

Naciśnij przycisk  /  :

wyszukiwanie co około 10 sekund

Naciśnij i przytrzymaj przycisk  /  :

szybkie wyszukiwanie.

3) Przejdź do określonego fragmentu za pomocą przycisku .

- Wyświetlanie / ukrywanie informacji pomocniczych i paska informacyjnego





- Powtarzanie pomiędzy punktem początkowym „A” a punktem końcowym „B”

 (Niebieski)

(Ustaw kolejno punkt „A” i „B”).

- Punkty zostaną zresetowane po ponownym naciśnięciu przycisku lub wykonaniu innych czynności.

- Poprzedni / następny rozdział

 (Czerwony) /  (Zielony)

- Nagrany materiał jest automatycznie dzielony na rozdziały (z których każdy trwa około 5 minut).

- Zmiana proporcji obrazu



 → [Oglądanie > Ustawianie najlepszego obrazu > Proporcje obrazu](#)

- Wyświetlanie napisów (jeśli są dostępne)

STTL

- Potwierdzanie lub zmiana bieżącego stanu (jeśli jest to dostępne)

 → [Oglądanie](#) > [Podstawowe](#) > [Opcje AV](#)

- Powrót do listy

BACK/RETURN

= Uwaga =

- Odtwarzanie zarejestrowanych materiałów może przebiegać w nieprawidłowy sposób w zależności od postępu nagrywania.

Grupowanie zawartości

1. Wybierz zawartość do edycji i naciśnij przycisk  (Niebieski), aby zaznaczyć zawartość na liście.
2. Wyświetl menu opcji za pomocą przycisku **OPTION**.
3. Wybierz pozycję **Utwórz Grupę** / **Usuń Grupę** / **Usuń z Grupy** / **Zmień Stan Zabezp.** i naciśnij przycisk **OK**, aby ustawić.

Utwórz Grupę:

Utwórz grupę zawartości. Wybierz i zaznacz wszystkie żądane materiały, a następnie wybierz pozycję **Utwórz Grupę**.

Usuń Grupę:

Wybierz utworzoną grupę, którą chcesz usunąć, a następnie wybierz pozycję **Usuń Grupę**. (Aby usunąć jednocześnie kilka grup, zaznacz wszystkie żądane grupy).



Usuń z Grupy:

Wybierz grupę i naciśnij przycisk **OK**, aby wyświetlić zgrupowaną zawartość. Aby wykluczyć z grupy określony materiał, zaznacz go, a następnie wybierz pozycję **Usuń z Grupy**. (Aby wykluczyć jednocześnie kilka materiałów, zaznacz wszystkie żądane materiały).

Zmień Stan Zabezp.:



Wybierz zawartość, którą chcesz zabezpieczyć przed usunięciem, a następnie wybierz pozycję **Zmień Stan Zabezp.**. Wykonaj tę samą czynność, aby anulować zabezpieczenie. (Aby jednocześnie zmienić status kilku materiałów, zaznacz wszystkie żądane materiały).

Usuwanie zawartości

1. Wybierz zawartość do edycji i naciśnij przycisk  (Niebieski), aby zaznaczyć zawartość na liście.
2. Usuń zawartość za pomocą przycisku  (Czerwony).
3. Po wyświetleniu ekranu potwierdzenia wybierz pozycję **Tak** i naciśnij przycisk , aby ustawić.

Lista scen

Odtwarzanie można rozpocząć z poziomu wybranej listy rozdziałów.

1. Wyświetl listę rozdziałów za pomocą przycisku  (Żółty).
2. Wybierz rozdział i naciśnij przycisk , aby rozpocząć odtwarzanie.

= Uwaga =

- Lista rozdziałów nie jest wyświetlana podczas nagrywania wybranego materiału.
- W przypadku niektórych nagranych programów pewne funkcje odtwarzania mogą działać nieprawidłowo.

Ustawienia wyjścia audio

Dźwięk wielokanałowy można uzyskać ze wzmacniacza podłączonego do gniazda DIGITAL AUDIO lub HDMI2 (funkcja ARC).

- Sprawdzanie lub zmiana aktualnego stanu dźwięku

 → Odtwarzacz mediów > Odtwarzanie > Konfiguracja Video

1. Wyświetl menu za pomocą przycisku **MENU**.
 2. Wybierz pozycję **Dźwięk** > **Wybór SPDIF** i naciśnij przycisk **OK**, aby uzyskać dostęp.
 3. Wybierz pozycję **Auto** / **PCM** i naciśnij przycisk **OK**, aby ustawić.
-

Wybór SPDIF

(Auto / PCM)

Wybór ustawień początkowych dla cyfrowego sygnału wyjściowego audio z gniazda DIGITAL AUDIO i HDMI2 (funkcja ARC).

- SPDIF to standardowy format pliku przesyłania dźwięku.

Auto:

Wielokanałowy dźwięk Dolby Audio (Dolby Digital, Dolby Digital Plus) i HE-AAC jest wyprowadzany jako Dolby Digital Bitstream. Sygnał MPEG jest wyprowadzany jako PCM.

PCM:

Cyfrowy sygnał wyjściowy jest na stałe ustawiony na PCM.

- ARC (Audio Return Channel) to funkcja cyfrowego sygnału wyjściowego audio za pośrednictwem kabla HDMI.

Podłączone urządzenie

Ostrzeżenia dotyczące obsługi urządzenia

- Dane zmodyfikowane z poziomu komputera mogą nie być wyświetlane.
- Nie wolno odłączać urządzenia, gdy telewizor odczytuje jego zawartość. W przeciwnym razie można uszkodzić urządzenie lub telewizor.
- Nie wolno dotykać styków urządzenia.
- Urządzenie należy chronić przed nadmiernym naciskiem lub uderzeniami.
- Urządzenie należy wsuwać we właściwym kierunku. W przeciwnym razie można uszkodzić urządzenie lub telewizor.
- W wyniku oddziaływania zakłóceń elektrycznych, ładunków elektrostatycznych lub niewłaściwej obsługi, dane w pamięci urządzenia lub urządzenie mogą ulec uszkodzeniu.
- Zarejestrowane dane należy regularnie archiwizować, aby zapobiec uszkodzeniu lub utracie danych albo wadliwemu działaniu telewizora. Firma Panasonic nie ponosi odpowiedzialności za uszkodzenia lub utratę zarejestrowanych danych.

Karta SD

■ Karta SD

Należy używać kart SD, które spełniają standardy SD. W przeciwnym razie może dojść do awarii telewizora.

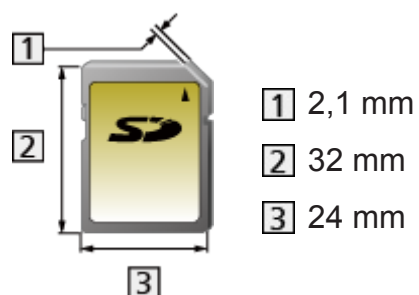

Format karty:

Karta SDXC — exFAT

Karta SDHC / SD — FAT16 lub FAT32

Zgodny typ karty (maksymalna pojemność):

Karta SDXC (64 GB), karta SDHC (32 GB), karta microSDHC (32 GB),
karta SD (2 GB), karta miniSD (2 GB), karta microSD (2 GB)

(wymagany jest adapter karty microSDHC / karty miniSD / karty microSD)

- Jeśli używana jest karta microSDHC, karta miniSD lub karta microSD, włóż / wyjmij ją wraz z adapterem.

Urządzenia USB

- Zaleca się podłączanie urządzenia bezpośrednio do portu USB telewizora.
- Niektórych urządzeń USB lub koncentratorów USB nie można używać z tym telewizorem.
- Nie można podłączać urządzeń za pomocą czytnika kart USB.

■ Pamięć flash USB

Format pamięci flash USB:

FAT16, FAT32 lub exFAT

- Nie można zagwarantować, że funkcja Odtwarzacz mediów będzie obsługiwać dyski twarde USB sformatowane za pomocą komputera.

■ USB HDD

- Pojemność dysków twardych USB współpracujących z tym telewizorem wynosi od 160 GB do 6 TB.
- Dysk twardy USB należy podłączyć do gniazda elektrycznego, aby prawidłowo nagrywać lub odtwarzać za pomocą tego telewizora.
- Należy korzystać z dysku twardego USB sformatowanego za pomocą tego telewizora.



→ Nagrywanie > Konfiguracja dysku twardego USB > Ustawienia dla dysku twardego USB

- Nie gwarantuje się odpowiedniej jakości działania wszystkich dysków twardych USB.

Obsługiwany format

Format plików zdjęć

■ Obsługiwane formaty plików zdjęć

- JPEG (.jpg, .jpeg)

Podpróbkiwanie:

4:4:4, 4:2:2, 4:2:0

Rozdzielczość obrazu (piksele):

8 × 8 do 30 719 × 17 279

- Standardy DCF i EXIF
 - Format Progressive JPEG nie jest obsługiwany.
-

= Uwaga =

- Niektórych plików nie można odtworzyć, nawet jeśli spełniają te warunki.
- Niektóre pliki mogą nie być odtwarzane poprawnie ze względu na ich rozdzielczość itp.
- W nazwach plików nie należy używać znaków wielobajtowych ani znaków specjalnych.
- W przypadku zmiany nazw plików lub folderów podłączone urządzenia mogą przestać współpracować z tym telewizorem.

Format plików wideo

■ Obsługiwane formaty plików wideo

- AVCHD (.mts)

Kodek wideo:

H.264

Kodek audio:

Dolby Audio (Dolby Digital)

- Standard AVCHD ver. 2.0 (AVCHD Progressive)
 - Dane mogą nie być dostępne, jeśli struktura folderów urządzenia była modyfikowana.
-

- AVI (.avi)

Kodek wideo:

H.264, MPEG1, MPEG2, MPEG4, VC-1, WMV9

Kodek audio:

AAC, ADPCM, Dolby Audio (Dolby Digital, Dolby Digital Plus), HE-AAC, LPCM, MP3, WMA, WMA Pro

- MP4 (.f4v, .m4v, .mp4)

Kodek wideo:

H.264, H.265 (HEVC), MPEG1, MPEG2, MPEG4

Kodek audio:

AAC, Dolby Audio (Dolby Digital, Dolby Digital Plus), HE-AAC, MP3

- Telewizor ten obsługuje treści w tym formacie zarejestrowane przez produkty firmy Panasonic. Szczegółowe informacje można znaleźć w instrukcji obsługi urządzeń.
-

- MKV (.mkv)

Kodek wideo:

H.264, H.265 (HEVC), MPEG1, MPEG2, MPEG4

Kodek audio:

AAC, Dolby Audio (Dolby Digital, Dolby Digital Plus), HE-AAC, MP3, Vorbis

- ASF (.asf, .wmv)

Kodek wideo:

MPEG4, VC-1, WMV9

Kodek audio:

AAC, Dolby Audio (Dolby Digital, Dolby Digital Plus), HE-AAC, LPCM, MP3, WMA, WMA Pro

- Nie można odtwarzać plików zabezpieczonych przed kopiowaniem.
-

- FLV (.flv)

Kodek wideo:

H.264

Kodek audio:

AAC, MP3

- 3GPP (.3gp, .3g2)

Kodek wideo:

H.264, MPEG4

Kodek audio:

AAC, HE-AAC

- PS (.mod, .mpg, .mpeg, .vob, .vro)

Kodek wideo:

H.264, MPEG1, MPEG2, VC-1

Kodek audio:

AAC, Dolby Audio (Dolby Digital, Dolby Digital Plus), HE-AAC, LPCM, MP3

- TS (.mts, .m2ts, .tp, .trp, .ts, .tts)

Kodek wideo:

H.264, H.265 (HEVC), MPEG1, MPEG2, VC-1

Kodek audio:

AAC, Dolby Audio (Dolby Digital, Dolby Digital Plus), HE-AAC, MP3

- WebM (.webm)

Kodek wideo:

VP9

Kodek audio:

Vorbis

■ Obsługiwane formaty napisów

- MicroDVD, SubRip, Tmplayer (.srt, .sub, .txt)

- Plik wideo i plik tekstowy napisów znajdują się w tym samym folderze, a nazwy plików są identyczne oprócz ich rozszerzeń.
 - Jeśli w tym samym folderze znajduje się kilka plików tekstowych napisów, będą one wyświetlane w następującej kolejności: „.srt”, „.sub”, „.txt”.
-

= Uwaga =

- Niektórych plików nie można odtworzyć, nawet jeśli spełniają te warunki.
- Niektóre pliki mogą nie być odtwarzane poprawnie ze względu na ich rozdzielczość, liczbę klatek na sekundę, stan itp.
- Niektóre funkcje napisów lub rozdziałów mogą nie być dostępne.
- W nazwach plików nie należy używać znaków wielobajtowych ani znaków specjalnych.
- W przypadku zmiany nazw plików lub folderów podłączone urządzenia mogą przestać współpracować z tym telewizorem.
- Formaty plików obsługiwane przez funkcję Odtwarzacz mediów i serwer multimedialny są inne.

Format plików muzycznych

■ Obsługiwane formaty plików muzycznych

- MP3 (.mp3)

- AAC / Apple Lossless (.m4a)

- Nie można odtwarzać plików zabezpieczonych przed kopiowaniem.
-

- FLAC (.flac)

- WMA / WMA Pro (.wma)

- Nie można odtwarzać plików zabezpieczonych przed kopiowaniem.
-

- LPCM (.wav)

= Uwaga =

- Niektórych plików nie można odtworzyć, nawet jeśli spełniają te warunki.
- W nazwach plików nie należy używać znaków wielobajtowych ani znaków specjalnych.
- W przypadku zmiany nazw plików lub folderów podłączone urządzenia mogą przestać współpracować z tym telewizorem.

Sieć

Treści internetowe

Informacje

Istnieje możliwość uzyskania dostępu do określonych witryn internetowych obsługiwanych przez firmę Panasonic oraz korzystania z treści internetowych, takich jak wideo, gry, narzędzia do komunikacji itp. za pomocą pozycji [Aplikacje](#).

(Przykład)



- W celu korzystania z tej funkcji niezbędne jest szerokopasmowe połączenie z siecią. Należy upewnić się, że wykonano połączenia sieciowe i ustawienia sieci.

 → [Sieć > Połączenia sieciowe](#)

 → [Sieć > Ustawienia sieciowe](#)

Wybieranie zawartości internetowej

1. Wyświetl pozycję **Aplikacje** za pomocą przycisku **APPS**.

- Szczegóły na temat **Aplikacje**

 → **Ekran główny > Aplikacje**

- W zależności od warunków użytkowania odczytanie wszystkich danych może zająć trochę czasu.

2. Wybierz żadaną pozycję i naciśnij przycisk **OK**, aby uzyskać dostęp.

(Przykład)



- Wyjście z **Aplikacje**

EXIT

- Treści internetowe można obsługiwać za pomocą swobodnego kursora i funkcji Sterowanie głosem pilota touchpad (dostarczony).



 → **Funkcje > Sterowanie głosem**

- W celu wprowadzania znaków w aplikacjach można podłączyć klawiaturę. Istnieje również możliwość użycia klawiatury do obsługi telewizora.

 → **Funkcje > Urządzenia Bluetooth**

 → **Funkcje > Klawiatura**

Uwaga

- Jeśli nie można uzyskać dostępu do treści internetowych, należy sprawdzić połączenia i ustawienia sieciowe.
 -  → Sieć > Połączenia sieciowe
 -  → Sieć > Ustawienia sieciowe
- Wzór i dane techniczne mogą ulec zmianie bez powiadomienia.
- Nie wszystkie funkcje witryn internetowych są dostępne.
- Gdy na ekranie telewizora wyświetlone zostanie powiadomienie o aktualizacji oprogramowania, należy wykonać aktualizację. Niewykonanie aktualizacji może uniemożliwić korzystanie z [Aplikacje](#). Aktualizację oprogramowania można wykonać ręcznie później.
 -  → Sieć > Ustawienia sieciowe > Aktualizuj oprogramowanie
- Usługi dostępne w ramach [Aplikacje](#) są obsługiwane przez ich dostawców i mogą zostać tymczasowo lub na stałe wyłączone bez powiadomienia. Dlatego też firma Panasonic nie gwarantuje treści ani ciągłości usług.
- Treści mogą nie być dostępne w zależności od wybranego kraju.
- Treści mogą być prezentowane w określonych językach.
- W zależności od warunków środowiska sieciowego połączenie internetowe może być powolne lub niedostępne.

DLNA

Usługa In-House streaming

Telewizor ten jest produktem opatrzonym logo DLNA Certified™.

DLNA® (Digital Living Network Alliance) to standard, który umożliwia prostszą i wygodniejszą obsługę cyfrowych urządzeń elektronicznych opatrzonych logo DLNA Certified w sieci domowej. Dalsze informacje można znaleźć pod adresem www.dlna.org.

- W celu włączenia tej funkcji telewizor należy podłączyć do sieci domowej.

 → Sieć > Połączenia sieciowe

 → Sieć > Ustawienia sieciowe

■ Odtwarzanie udostępnianej zawartości zapisanej na serwerze multimedialnym

Zdjęcia, filmy lub muzykę należy zapisać na serwerze multimedialnym z logo DLNA Certified podłączonym do sieci domowej. Następnie treści te będzie można odtwarzać za pomocą telewizora.

(Przykład)

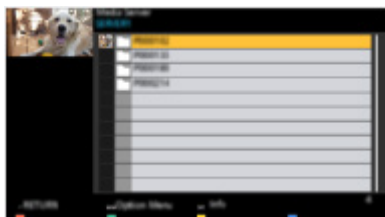

- Szczegółowe informacje na temat oglądania i obsługi zawartości na ekranie tego telewizora

 → Sieć > DLNA > Korzystanie z funkcji DLNA

- Szczegółowe informacje na temat obsługiwanych formatów plików

 → Sieć > Obsługiwany format

■ Odtwarzanie udostępnianej zawartości na ekranie tego telewizora za pomocą urządzenia sieciowego DMC (ang. Digital Media Controller; cyfrowy kontroler multimedialny)

Z zawartości zapisanej na serwerze multimedialnym można korzystać za pomocą urządzenia sieciowego DMC podłączonego do sieci domowej.

- Aby korzystać z tej funkcji za pomocą smartfona lub komputera, należy ustawić dostępne w tym telewizorze pozycje [Ustaw. Aplik. TV Remote](#).

 → [Sieć > Ustawienia sieciowe > Ustaw. Aplik. TV Remote](#)

W smartfonie należy także zainstalować aplikację umożliwiającą sterowanie telewizorem VIERA.

 → [Pomoc techniczna > Często zadawane pytania > Informacje szczegółowe](#)

Informacje na temat obsługi można znaleźć w dziale pomocy tej aplikacji.

■ Udostępnianie zawartości tego telewizora innym urządzeniom sieciowym

Możliwość korzystania z treści tego telewizora na innym urządzeniu sieciowym podłączonym do sieci domowej.

Dostępna zawartość:

- Zdjęcia, filmy lub muzyka tego telewizora
- Bieżący cyfrowy program telewizyjny
- Programy telewizyjne nagrane na dyskach twardych USB za pomocą tego telewizora

Dostępne urządzenia sieciowe:

- Telewizor VIERA z logo DLNA Certified
- Smartfon itp.
- Aby móc korzystać z tej funkcji za pomocą smartfona, należy zainstalować na nim aplikację umożliwiającą sterowanie telewizorem VIERA.

 → [Pomoc techniczna > Często zadawane pytania > Informacje szczegółowe](#)

Informacje na temat obsługi można znaleźć w dziale pomocy tej aplikacji.

- Aby móc korzystać z tej funkcji za pomocą innego telewizora VIERA z logo DLNA Certified, należy skonfigurować dostępną w tym telewizorze pozycję [Ustawienia poł. siec..](#)

 → [Sieć > Ustawienia sieciowe > Ustawienia poł. siec.](#)

- Udostępnianie bieżącego programu może nie być dostępne podczas wyboru kanałów radiowych, programów kodowanych (chronionych przed kopiowaniem) lub jeśli transmisja nie dopuszcza wyjścia wideo i audio.

- Wyświetlanie obrazu na pełnym ekranie telewizora w celu udostępnienia programu telewizyjnego innym urządzeniom sieciowym.
- Tylko jedno urządzenie może dzielić treści tego telewizora.

= Uwaga =

- Funkcja ta nie jest dostępna po wyłączeniu telewizora za pomocą pozycji Włącznik / wyłącznik zasilania.
- Funkcja ta może być niedostępna w przypadku poniższego stanu pracy tego telewizora:
 - Gdy trwa nagrywanie
- Podczas nagrywania wybór kanału lub trybu TV za pomocą smartfona może być niedostępny.

Korzystanie z funkcji DLNA

Aby móc korzystać z funkcji DLNA®, należy upewnić się, że serwer multimedialny, połączenia sieciowe i ustawienia sieciowe zostały przygotowane.

 → Sieć > DLNA > Usługa In-House streaming

 → Sieć > Połączenia sieciowe

 → Sieć > Ustawienia sieciowe

1. Wyświetl pozycję Ekran główny za pomocą przycisku **HOME**.
2. Wybierz pozycję **Urządzenia** i naciśnij przycisk **OK**, aby uzyskać dostęp.
3. Wybierz serwer multimedialny i naciśnij przycisk **OK**, aby uzyskać dostęp.
 - Wyświetlanie / ukrywanie informacji o wybranym serwerze multimedialnym
 - 1) Wyświetl menu opcji za pomocą przycisku **OPTION**.
 - 2) Wybierz pozycję **Pokaż informacje** i naciśnij przycisk **OK**, aby uzyskać dostęp.
4. Wybierz plik i naciśnij przycisk **OK**, aby uzyskać dostęp.

(Przykład)

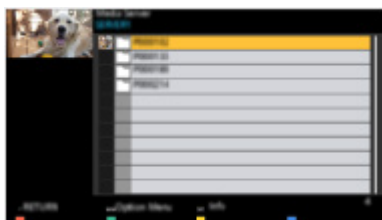

- W zależności od stanu serwera multimedialnego przed wybraniem pliku może być konieczne wybranie folderu.
- Wyświetlanie / ukrywanie informacji o wybranym pliku



= Uwaga =

- Wyświetlane są także pliki nieobsługiwane, ale nie można ich wybrać.
- Podczas odtwarzania możesz korzystać z poniższych przycisków. Sprawdź, czy ustawiony jest kod „73” pilota.



 → Oglądanie > Urządzenia zewnętrzne > Obsługa za pomocą pilota telewizora

Połączenia sieciowe

Połączenie internetowe

W celu korzystania z usług internetowych niezbędne jest szerokopasmowe połączenie z siecią.

- W zależności od modelu przed podłączeniem lub odłączeniem kabla sieci lokalnej może być wymagane usunięcie osłony kabli / gniazd.
- W przypadku niekorzystania z usług sieci szerokopasmowej należy skontaktować się ze sprzedawcą w celu uzyskania pomocy.
- Nie można używać modemowych połączeń z Internetem.
- Wymagana prędkość (efektywna): minimum 1,5 Mb/s dla obrazu w jakości SD (standardowa rozdzielczość) i 6 Mb/s dla obrazu w jakości HD (wysoka rozdzielczość). Jeśli prędkość przesyłania jest zbyt niska, treści mogą być odtwarzane nieprawidłowo.

■ Połączenie bezprzewodowe



1 Wbudowana karta sieci bezprzewodowej (tylna strona telewizora)

2 Punkt dostępu

3 Internet

■ Połączenie przewodowe



1 Gniazdo ETHERNET

2 Kabel sieciowy (Ekranowany)

- Użyj kabla sieciowego typu „ekranowana skrętka” (STP).

3 Internet

Połączenie DLNA

Do korzystania z funkcji DLNA konieczna jest sieć domowa, ale nie jest wymagane połączenie z siecią szerokopasmową.

- W celu korzystania z usług internetowych niezbędne jest szerokopasmowe połączenie z siecią.

 → Sieć > Połączenia sieciowe > Połączenie internetowe

- W zależności od modelu przed podłączeniem lub odłączeniem kabla sieci lokalnej może być wymagane usunięcie osłony kabli / gniazd.

■ Połączenie bezprzewodowe (dla usługi DLNA i usług internetowych)

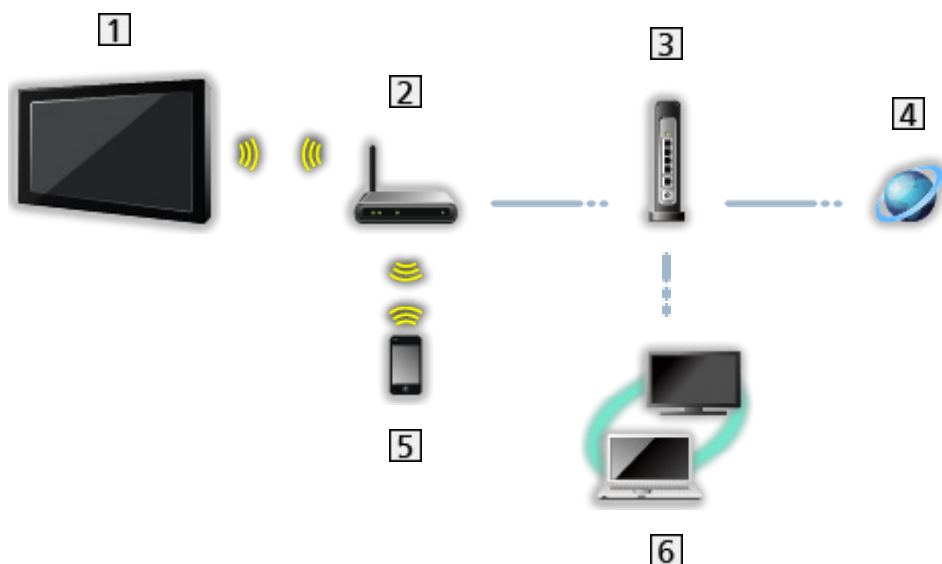

- 1 Wbudowana karta sieci bezprzewodowej (tylna strona telewizora)
- 2 Punkt dostępu
- 3 Koncentrator / router
- 4 Internet
- 5 Smartfon itp.
- 6 Serwer multimedialny z logo DLNA Certified (PC itp.)

■ Połączenie przewodowe (dla usługi DLNA i usług internetowych)

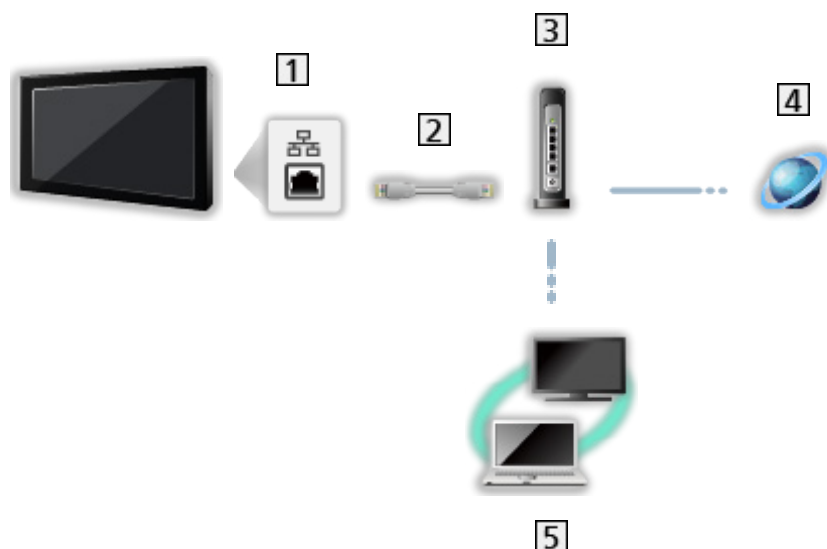

1 Gniazdo ETHERNET

2 Kabel sieciowy (Ekranowany)

- Użyj kabla sieciowego typu „ekranowana skrętka” (STP).

3 Koncentrator / router

4 Internet

5 Serwer multimedialny z logo DLNA Certified (PC itp.)

■ Połączenie bezprzewodowe (dla usługi DLNA)

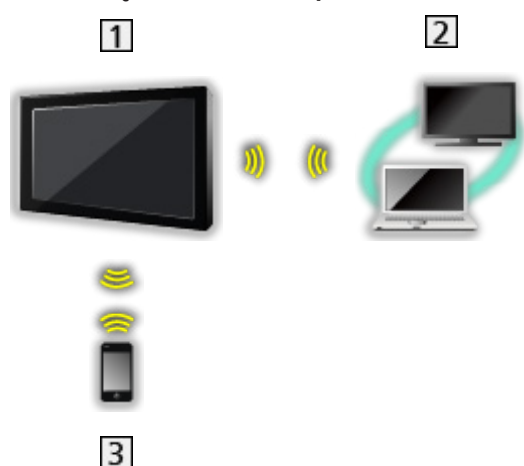

1 TV

- Korzystanie z telewizora jako bezprzewodowy punkt dostępu

 → Sieć > Ustawienia sieciowe > Ręcznie - Bezprz. pkt. dost.

2 Serwer multimedialny z logo DLNA Certified (PC itp.)

3 Smartfon itp.

Uwaga

- Należy użyć prostego kabla sieciowego.
- Należy skonfigurować i podłączyć wszystkie urządzenia wymagane w środowisku sieciowym. Ustawień tych nie można zmieniać za pomocą telewizora. Należy przeczytać instrukcje obsługi urządzeń.
- Jeśli modem nie oferuje funkcji routera szerokopasmowego, należy użyć routera szerokopasmowego.
- Jeśli modem oferuje funkcje routera szerokopasmowego, ale nie ma wolnych portów, należy użyć koncentratora.
- Routery szerokopasmowe i koncentratory muszą być zgodne ze standardem 10BASE-T / 100BASE-TX.
- Jeśli używane urządzenia są zgodne tylko ze standardem 100BASE-TX, wymagane są kable sieciowe kategorii 5 lub wyższej.
- W celu uzyskania dodatkowej pomocy w zakresie sprzętu sieciowego należy skontaktować się z usługodawcą internetowym (ISP) lub firmą telekomunikacyjną.
- Należy sprawdzić warunki i postanowienia umowy z usługodawcą internetowym (ISP) lub firmą telekomunikacyjną. W zależności od zawartej umowy mogą być pobierane dodatkowe opłaty lub może być niemożliwe wykonywanie wielu połączeń do Internetu.
- Podczas zmiany lub ponownego nawiązywania połączenia sieciowego telewizor należy wyłączyć za pomocą pozycji Włącznik / wyłącznik zasilania, a następnie włączyć ponownie.
- W zależności od stanu sieci zawartość może nie być odtwarzana w prawidłowy sposób.
- Szczegółowe informacje na temat połączeń DVB-via-IP



→ [Funkcje > DVB-przez-IP > Połączenie klienta DVB-via-IP](#)

Ustawienia sieciowe

Połączenie sieciowe

Przed rozpoczęciem konfiguracji sieci należy zakończyć wykonywanie połączeń.

 → Sieć > Połączenia sieciowe

■ Auto - Bezprzewodowa

1. Wyświetl menu za pomocą przycisku **MENU**.
2. Wybierz pozycję **Sieć > Połączenie sieciowe** i naciśnij przycisk **OK**, aby uzyskać dostęp.
 - Przed rozpoczęciem konfiguracji należy sprawdzić klucz szyfrujący, ustawienia i lokalizację punktu dostępu. Szczegóły zawiera instrukcja obsługi punktu dostępu.
3. Wybierz pozycję **Auto** i naciśnij przycisk **OK**, aby uzyskać dostęp.
 - Po podłączeniu kabla sieciowego konfiguracja przewodowa zostanie wykonana automatycznie.
4. Wybierz żądany punkt dostępu i naciśnij przycisk **OK**, aby uzyskać dostęp.
 - Dostępne sieci bezprzewodowe zostaną wyświetlone automatycznie.
 -  : Punkt dostępu z szyfrowaniem
 - W przypadku pozycji WPS (Push button)
 - 1) Wybierz pozycję **Łatwa konfiguracja przyciskiem WPS** i naciśnij przycisk **OK**, aby uzyskać dostęp.
 - 2) Naciskaj przycisk WPS na punkcie dostępu do chwili zapalenia się lampki.
 - 3) Połącz telewizor z punktem dostępowym za pomocą przycisku **OK**.
 - WPS: Wi-Fi Protected Setup™
 - Jeśli nawiązanie połączenia zakończy się niepowodzeniem, sprawdź ustawienia i lokalizację punktu dostępu. Następnie postępuj zgodnie z instrukcjami wyświetlanymi na ekranie.
 - Zaleca się wybór punktu dostępu z szyfrowaniem.

5. Wprowadź klucz szyfrujący punktu dostępu i naciśnij przycisk **OK**, aby ustawić.

- Znaki można wprowadzać za pomocą **Przyciski numeryczne**.



- Naciśnij przycisk **BACK/RETURN**, aby zapisać.

6. Konfiguracja zostanie wykonana automatycznie, a następnie wyświetlona zostanie pozycja **Stan sieci**.

 → Sieć > Ustawienia sieciowe > Stan sieci

7. Wybierz pozycję **Wyjście** i naciśnij przycisk **OK**, aby ustawić.

- Konfiguracja ręczna

 → Sieć > Ustawienia sieciowe > Ręcznie - Bezprzewodowa

■ Auto - Przewodowa

1. Wyświetl menu za pomocą przycisku **MENU**.

2. Wybierz pozycję **Sieć > Połączenie sieciowe** i naciśnij przycisk **OK**, aby uzyskać dostęp.

3. Wybierz pozycję **Auto** i naciśnij przycisk **OK**, aby uzyskać dostęp.

4. Konfiguracja zostanie wykonana automatycznie, a następnie wyświetlona zostanie pozycja **Stan sieci**.

 → Sieć > Ustawienia sieciowe > Stan sieci

5. Wybierz pozycję **Wyjście** i naciśnij przycisk **OK**, aby ustawić.

- Konfiguracja ręczna

 → Sieć > Ustawienia sieciowe > Ręcznie - Przewodowa







= Uwaga =

- Aby dezaktywować bezprzewodowo, ustaw pozycję **Łatwe dublowanie** na **Wyłączony** i sprawdź, czy typ połączenia sieciowego został ustawiony na **Przewodowa**.

Ręcznie - Bezprzewodowa

Przed rozpoczęciem konfiguracji sieci należy zakończyć wykonywanie połączeń.

 → Sieć > Połączenia sieciowe

1. Wyświetl menu za pomocą przycisku **MENU**.
2. Wybierz pozycję **Sieć > Połączenie sieciowe > Ręcznie > Bezprzewodowa** i naciśnij przycisk **OK**, aby uzyskać dostęp.
 - Przed rozpoczęciem konfiguracji należy sprawdzić klucz szyfrujący, ustawienia i lokalizację punktu dostępu. Szczegóły zawiera instrukcja obsługi punktu dostępu.
3. Wybierz żądany punkt dostępu i naciśnij przycisk **OK**, aby uzyskać dostęp.
 - Dostępne sieci bezprzewodowe zostaną wyświetlone automatycznie.
 : Punkt dostępu z szyfrowaniem
 - W przypadku pozycji **WPS (Push button)**
 - 1) Naciśnij przycisk  (Czerwony).
 - 2) Naciskaj przycisk WPS na punkcie dostępu do chwili zapalenia się lampki.
 - 3) Połącz telewizor z punktem dostępowym za pomocą przycisku **OK**.
 - WPS: Wi-Fi Protected Setup™
 - Jeśli nawiązanie połączenia zakończy się niepowodzeniem, sprawdź ustawienia i lokalizację punktu dostępu. Następnie postępuj zgodnie z instrukcjami wyświetlanymi na ekranie.
 - W przypadku pozycji **WPS (PIN)**
 - 1) Naciśnij przycisk  (Zielony).
 - 2) Wprowadź kod PIN punktu dostępu.
 - 3) Połącz telewizor z punktem dostępowym za pomocą przycisku **OK**.
 - W przypadku pozycji **Ręcznie**
 - 1) Naciśnij przycisk  (Żółty).
 - 2) Identyfikator sieci SSID, ustawienia zabezpieczeń i klucz szyfrujący można skonfigurować ręcznie.
 - 3) Należy wykonać instrukcje wyświetlane na ekranie i ustawić ręcznie.
 - Ponowne wyszukiwanie punktów dostępu
 (Niebieski)
 - Wyświetlanie / ukrywanie informacji o wybranym punkcie dostępu

 - Zaleca się wybór punktu dostępu z szyfrowaniem.

4. Wprowadź klucz szyfrujący punktu dostępu i naciśnij przycisk **OK**, aby ustawić.

- Znaki można wprowadzać za pomocą **Przyciski numeryczne**.



- Naciśnij przycisk **BACK/RETURN**, aby zapisać.

5. Wyświetlona zostanie pozycja [Konfiguracja IP/DNS](#).

Uzyskaj adres IP / Uzyskaj adres serwera DNS

- Zalecane jest ustawienie opcji [Auto](#).
 - Dostępne ustawienia zostaną wyświetlone automatycznie.
 - Aby ustawić ręcznie, wybierz i ustaw pozycję [Adres IP / Maska podsieci / Brama domyślna / Adres serwera DNS](#).
-

Ustawienia Proxy

- Nie jest to wymagane do normalnego domowego użytku.
- Niektóre usługi internetowe mogą być niedostępne w zależności od ustawień proxy.

Serwer Proxy:

Jest to adres serwera pośredniczącego, połączonego między przeglądarką a serwerem docelowym, który wysyła dane do przeglądarki.

- 1) Wybierz pozycję [Serwer Proxy](#) i naciśnij przycisk **OK**, aby uzyskać dostęp.
- 2) Wprowadź adres za pomocą **Przyciski kursora** lub **Przyciski numeryczne** i naciśnij przycisk **OK**, aby ustawić.

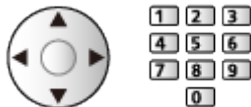

- 3) Naciśnij przycisk **BACK/RETURN**, aby zapisać.

Port serwera Proxy:

Numer ten jest także określany przez dostawcę wraz z adresem serwera proxy.

- 1) Wybierz pozycję **Port serwera Proxy**.
- 2) Wprowadź numer za pomocą **Przyciski numeryczne**.



- 3) Naciśnij przycisk **BACK/RETURN**, aby zapisać.

-
6. Wybierz pozycję **Stan sieci** i naciśnij przycisk **OK**, aby uzyskać dostęp.

 → **Sieć > Ustawienia sieciowe > Stan sieci**

7. Wybierz pozycję **Wyjście** i naciśnij przycisk **OK**, aby ustawić.

Ręcznie - Przewodowa

Przed rozpoczęciem konfiguracji sieci należy zakończyć wykonywanie połączeń.

 → Sieć > Połączenia sieciowe

1. Wyświetl menu za pomocą przycisku **MENU**.
 2. Wybierz pozycję **Sieć > Połączenie sieciowe > Ręcznie > Przewodowa** i naciśnij przycisk **OK**, aby uzyskać dostęp.
 3. Wyświetlona zostanie pozycja **Konfiguracja IP/DNS**.
-

Uzyskaj adres IP / Uzyskaj adres serwera DNS

- Zalecane jest ustawienie opcji **Auto**.
 - Dostępne ustawienia zostaną wyświetlone automatycznie.
 - Aby ustawić ręcznie, wybierz i ustaw pozycję **Adres IP / Maska podsieci / Brama domyślna / Adres serwera DNS**.
-

Ustawienia Proxy

- Nie jest to wymagane do normalnego domowego użytku.
- Niektóre usługi internetowe mogą być niedostępne w zależności od ustawień proxy.

Serwer Proxy:

Jest to adres serwera pośredniczącego, połączonego między przeglądarką a serwerem docelowym, który wysyła dane do przeglądarki.

- 1) Wybierz pozycję **Serwer Proxy** i naciśnij przycisk **OK**, aby uzyskać dostęp.
- 2) Wprowadź adres za pomocą **Przyciski kursora** lub **Przyciski numeryczne** i naciśnij przycisk **OK**, aby ustawić.



- 3) Naciśnij przycisk **BACK/RETURN**, aby zapisać.

Port serwera Proxy:

Numer ten jest także określany przez dostawcę wraz z adresem serwera proxy.

- 1) Wybierz pozycję [Port serwera Proxy](#).
- 2) Wprowadź numer za pomocą **Przyciski numeryczne**.



- 3) Naciśnij przycisk **BACK/RETURN**, aby zapisać.

-
4. Wybierz pozycję [Stan sieci](#) i naciśnij przycisk **OK**, aby uzyskać dostęp.

 → [Sieć](#) > [Ustawienia sieciowe](#) > [Stan sieci](#)

5. Wybierz pozycję [Wyjście](#) i naciśnij przycisk **OK**, aby ustawić.

= Uwaga =

- Aby dezaktywować bezprzewodowo, ustaw pozycję [Łatwe dublowanie](#) na [Wyłączony](#) i sprawdź, czy typ połączenia sieciowego został ustawiony na [Przewodowa](#).

Ręcznie - Bezprz. pkt. dost.

Istnieje możliwość korzystania z telewizora jako punktu dostępu i podłączenia urządzeń sieciowych bez punktu dostępu.

- Potwierdź kod PIN, ustawienia sieciowe urządzenia przed rozpoczęciem konfiguracji. Szczegółowe informacje można znaleźć w instrukcji obsługi urządzeń.
1. Wyświetl menu za pomocą przycisku **MENU**.
 2. Wybierz pozycję **Sieć > Połączenie sieciowe > Ręcznie > Bezprz. pkt. dost.** i naciśnij przycisk **OK**, aby uzyskać dostęp.
 3. Wybierz pozycję **Połączenie do urządzenia poprzez WPS** i naciśnij przycisk **OK**, aby uzyskać dostęp.
 - Aby skonfigurować ręcznie, wybierz **Zmień ustawienia** (patrz poniżej).
 4. Wybierz i ustaw pozycję **WPS (Push button)** / **WPS (PIN)** i naciśnij przycisk **OK**, aby uzyskać dostęp.

WPS (Push button):

Skonfiguruj urządzenie pod kątem **WPS (Push button)**. Szczegółowe informacje można znaleźć w instrukcji obsługi urządzeń.

WPS (PIN):

Wprowadź kod PIN urządzenia.

- Jeśli nawiązanie połączenia zakończy się niepowodzeniem, sprawdź ustawienia i lokalizację urządzenia. Następnie postępuj zgodnie z instrukcjami wyświetlanymi na ekranie.

■ Zmień ustawienia

Konfigurację [Nazwa sieci \(SSID\)](#), [Klucz szyfrowania](#), [Typ bezprzewod](#) oraz [M. ust. kan.](#) można wykonać ręcznie.

Należy wykonać instrukcje wyświetlane na ekranie i ustawić ręcznie.

- Ustaw pozycję [Kasuj ust.](#), aby zresetować pozycję [Zmień ustawienia](#).

= Uwaga =

- Nie można połączyć się z usługą internetową, gdy telewizor jest ustawiony na [Bezprz. pkt. dost.](#).
- Można połączyć do 7 urządzeń. Szybkość transferu będzie się jednak różnić w zależności od środowiska komunikacyjnego lub liczby połączonych urządzeń.
- Potwierdzenie bieżących ustawień sieciowych
 → [Sieć > Ustawienia sieciowe > Stan sieci](#)
- W celu wykonania tej konfiguracji należy upewnić się, że urządzenie, które ma zostać podłączone obsługuje standard WPS.
- WPS: Wi-Fi Protected Setup™

Stan sieci

Wyświetlanie i sprawdzanie stanu sieci (adres MAC, bieżące ustawienia sieciowe itp.).

1. Wyświetl menu za pomocą przycisku **MENU**.
2. Wybierz pozycję **Sieć > Stan sieci** i naciśnij przycisk **OK**, aby uzyskać dostęp.
3. Test zostanie wykonany automatycznie, a następnie wyświetlona zostanie pozycja **Stan sieci**.

Spróbuj ponownie:

Przeprowadzanie automatycznego testu połączenia telewizora z siecią i ponowne wyświetlenie bieżącego statusu.

Szczegóły stanu:

Wyświetlanie stanu sieci (SSID, ustawienia zabezpieczeń itp.).

- W celu uzyskania informacji dotyczących połączeń sieciowych wybierz **Pomoc**.

Ustawienia My Home Cloud

Wyświetlanie warunków świadczenia usługi.

1. Wyświetl menu za pomocą przycisku **MENU**.
2. Wybierz pozycję **Sieć > Ustawienia My Home Cloud > Powiadomienia i** naciśnij przycisk **OK**, aby uzyskać dostęp.
3. Postępuj zgodnie z instrukcjami wyświetlanymi na ekranie.

Nazwa VIERA

Ustawianie wybranej nazwy telewizora.

1. Wyświetl menu za pomocą przycisku **MENU**.
2. Wybierz pozycję **Sieć > Nazwa VIERA** i naciśnij przycisk **OK**, aby uzyskać dostęp.
3. Wprowadź znaki i naciśnij przycisk **OK**, aby ustawić.
 - Nazwa ta będzie używana jako nazwa telewizora na ekranach innych urządzeń sieciowych.
 - W przypadku korzystania z dwóch lub więcej telewizorów w sieci należy ustawić nazwy dla każdego telewizora.

Ustaw. Aplik. TV Remote

Ustawianie sterowania telewizorem za pomocą urządzenia (smartfon itp.) podłączonego do sieci.

1. Wyświetl menu za pomocą przycisku **MENU**.
2. Wybierz pozycję **Sieć > Ustaw. Aplik. TV Remote** i naciśnij przycisk **OK**, aby uzyskać dostęp.
3. Wybierz jedną z poniższych pozycji i naciśnij przycisk **OK**, aby uzyskać dostęp.

[TV Remote](#) / [Włączanie przez aplikacje](#) / [Networked Standby](#) / [Domowe przesył. strumien.](#) / [Urządź. do aktual. treści](#)

4. Ustaw pozycję i naciśnij przycisk **OK**, aby zapisać.
-

TV Remote

([Włączony](#) / [Wyłączony](#))

Sterowanie telewizorem za pomocą sprzętu sieciowego (smartfon itp.).

Włączanie przez aplikacje

([Włączony](#) / [Wyłączony](#))

Włączanie telewizora za pomocą urządzenia sieciowego (smartfon itp.).

- W zależności od stanu sieci konieczne może być włączenie telewizora za pomocą **Włącznik** / **wyłącznik trybu gotowości** na pilocie telewizora.
 - Zmiana konfiguracji domyślnej może spowodować większe zużycie energii przez produkt.
 - Po ustawieniu dla funkcji **Włączanie przez aplikacje** opcji **Włączony** dioda zmieni kolor na pomarańczowy w trybie gotowości.
-

Networked Standby

([Włączony](#) / [Wyłączony](#))

Włączanie telewizora przez kabel LAN lub sieć bezprzewodową za pomocą komunikatu wznowienia pracy wysłanego z urządzenia sieciowego w sieci domowej.

- Zmiana konfiguracji domyślnej może spowodować większe zużycie energii przez produkt.
-

Domowe przesył. strumien.

(Zawsze / Tylko po włączeniu)

Udostępnianie programu telewizyjnego i zawartości tego telewizora urządzeniom sieciowym (smartfon itd.) w ramach sieci domowej.

- Zmiana konfiguracji domyślnej może spowodować większe zużycie energii przez produkt.
 - Po ustawieniu dla funkcji [Domowe przesył. strumien.](#) opcji [Zawsze](#) dioda zmieni kolor na pomarańczowy w trybie gotowości.
-

Urządz. do aktual. treści

Wybór urządzenia do ładowania zawartości ze sprzętu sieciowego (smartfon itp.).

= Uwaga =

- Funkcja ta nie jest dostępna po wyłączeniu telewizora za pomocą pozycji Włącznik / wyłącznik zasilania.
- W smartfonie należy zainstalować aplikację umożliwiającą sterowanie telewizorem VIERA.



→ [Pomoc techniczna > Często zadawane pytania > Informacje szczegółowe](#)

Informacje na temat obsługi można znaleźć w dziale pomocy tej aplikacji.

- W zależności od stanu sieci funkcja ta może być niedostępna.
- W zależności od regionu funkcja ta może być niedostępna. W celu uzyskania szczegółowych informacji należy skontaktować się z lokalnym dystrybutorem firmy Panasonic.

Ustawienia poł. siec.

Ustawianie sterowania telewizorem za pomocą urządzeń podłączonych do sieci.

1. Wyświetl menu za pomocą przycisku **MENU**.
2. Wybierz pozycję **Siec > Ustawienia poł. siec.** i naciśnij przycisk **OK**, aby uzyskać dostęp.
3. Wybierz jedną z poniższych pozycji i naciśnij przycisk **OK**, aby uzyskać dostęp.

[Serwer DLNA / Typ rejestracji / Lista zdalnych urządzeń](#)

4. Ustaw pozycję i naciśnij przycisk **OK**, aby zapisać.
-

Serwer DLNA

([Włączony](#) / [Wyłączony](#))

Udostępnianie programu telewizyjnego oraz zawartości tego telewizora urządzeniom sieciowym (telewizor VIERA z logo DLNA Certified itp.).

- Aby móc korzystać z tej funkcji za pomocą innego telewizora VIERA, należy zaznaczyć nazwę tego telewizora na liście serwerów DLNA innego telewizora VIERA, a następnie wybrać zawartość do udostępnienia. Należy także przeczytać instrukcję obsługi innego telewizora VIERA.
- Aby móc korzystać z tej funkcji za pomocą smartfona, należy zainstalować na nim aplikację umożliwiającą sterowanie telewizorem VIERA.



→ [Pomoc techniczna > Często zadawane pytania > Informacje szczegółowe](#)

Informacje na temat obsługi można znaleźć w dziale pomocy tej aplikacji.

- Zmiana konfiguracji domyślnej może spowodować większe zużycie energii przez produkt.
 - Po ustawieniu dla funkcji [Serwer DLNA](#) opcji [Włączony](#) dioda zmieni kolor na pomarańczowy w trybie gotowości.
-

Typ rejestracji

([Auto](#) / [Ręcznie](#))

Ustawianie typu ograniczeń dostępu do tego telewizora dla każdego urządzenia w sieci domowej.

Auto:

Dostępne są wszystkie urządzenia w sieci domowej (maksymalnie 16 urządzeń).

Ręcznie:

Ustawianie ograniczeń dla każdego urządzenia wymienionego w pozycji [Lista zdalnych urządzeń](#).

Lista zdalnych urządzeń

Wyświetlanie listy urządzeń dostępnych dla tego telewizora w sieci domowej.

= Uwaga =

- W zależności od regionu funkcja ta może być niedostępna. W celu uzyskania szczegółowych informacji należy skontaktować się z lokalnym dystrybutorem firmy Panasonic.

Ustawienia serw. DVB-przez-IP

Wybór sygnału telewizyjnego i konfiguracja funkcji serwera DVB-via-IP.

 → [Funkcje](#) > [DVB-przez-IP](#) > [Ustawienia serw. DVB-przez-IP](#)

TV gdziekolwiek. Ustawienia

Ustawianie oglądania telewizji i edytowania programowania czasowego za pomocą urządzeń sieciowych (smartfon itd.) poza siecią domową.

 → [Funkcje](#) > [TV Anywhere](#) > [TV gdziekolwiek. Ustawienia](#)

Ustawienia udost. plików

Serwer udostęp. plików

([Włączony](#) / [Wyłączony](#))

Wybór udostępniania plików pomiędzy komputerem i urządzeniami podłączonymi do tego telewizora.

 → [Odtwarzacz mediów > Korzystanie z Odtwarzacza mediów > Udostępnianie pliku](#)

Lista urządzeń sieciowych

Lista urządzeń sieciowych dostępnych do odtworzenia zawartości za pomocą funkcji Odtwarzacz mediów.

 → [Odtwarzacz mediów > Korzystanie z Odtwarzacza mediów > Urządzenie sieciowe](#)

Ustawienia dublowania

Ustawianie funkcji kopii lustrzanej

 → [Funkcje](#) > [Dublowanie](#) > [Ustawienia dublowania](#)

Ustawienia Control4

Ustawianie funkcji Control4

1. Wyświetl menu za pomocą przycisku **MENU**.
 2. Wybierz pozycję **Sieć > Ustawienia Control4** i naciśnij przycisk **OK**, aby uzyskać dostęp.
 3. Wybierz pozycję **Odnajdywanie Control4 / Wysyłanie identyfikacji** i naciśnij przycisk **OK**, aby uzyskać dostęp.
 4. Ustaw pozycję i naciśnij przycisk **OK**, aby zapisać.
-

Odnajdywanie Control4

(**Włączony** / **Wyłączony**)

Włączanie trybu Control4.

Wysyłanie identyfikacji

Wysyłanie komunikatu identyfikacji do pilota Control4.

- Funkcja ta jest dostępna, gdy dla pozycji **Odnajdywanie Control4** ustawiona jest opcja **Włączony**.
-

= Uwaga =

- W celu uzyskania szczegółowych informacji na temat ustawień i obsługi skontaktuj się z lokalnym dostawcą Control4.

Aktualizuj oprogramowanie

Łączenie ze specjalną witryną internetową w celu aktualizacji oprogramowania telewizora, jeśli aktualizacje są dostępne.

1. Wyświetl menu za pomocą przycisku **MENU**.
2. Wybierz pozycję **Sieć > Aktualizuj oprogramowanie** i naciśnij przycisk **OK**, aby uzyskać dostęp.
3. Postępuj zgodnie z instrukcjami wyświetlanymi na ekranie.
 - W celu korzystania z tej funkcji niezbędne jest szerokopasmowe połączenie z siecią.

Komun. o nowym oprogr.

Wybór możliwości powiadamiania komunikatem, kiedy nowe oprogramowanie zostanie lub nie zostanie odnalezione poprzez sieć.

1. Wyświetl menu za pomocą przycisku **MENU**.
2. Wybierz pozycję **Sieć > Komun. o nowym oprogr.** i naciśnij przycisk **OK**, aby uzyskać dostęp.
3. Wybierz pozycję **Włączony / Wyłączony** i naciśnij przycisk **OK**, aby ustawić.

Zdjęcia

Wybieranie pliku

Należy upewnić się, że serwer multimedialny, połączenia sieciowe i ustawienia sieciowe zostały przygotowane.

 → Sieć > DLNA > Usługa In-House streaming

 → Sieć > Połączenia sieciowe

 → Sieć > Ustawienia sieciowe

1. Wyświetl pozycję Ekran główny za pomocą przycisku **HOME**.
2. Wybierz pozycję **Urządzenia** i naciśnij przycisk **OK**, aby uzyskać dostęp.
3. Wybierz serwer multimedialny i naciśnij przycisk **OK**, aby uzyskać dostęp.
 - Wyświetlanie / ukrywanie informacji o wybranym serwerze multimedialnym
 - 1) Wyświetl menu opcji za pomocą przycisku **OPTION**.
 - 2) Wybierz pozycję **Pokaż informacje** i naciśnij przycisk **OK**, aby uzyskać dostęp.
4. Wybierz plik i naciśnij przycisk **OK**, aby uzyskać dostęp.
 - W zależności od stanu serwera multimedialnego przed wybraniem pliku może być konieczne wybranie folderu.
 - Wyświetlanie / ukrywanie informacji o wybranym pliku



= Uwaga =

- Wyświetlane są także pliki nieobsługiwane, ale nie można ich wybrać.

Oglądanie zdjęć

■ Odtwarzanie

- Obsługa trybu Przegląd zdjęć

◀ : Poprzednie zdjęcie

▶ : Następne zdjęcie

▽ : Stop (powrót do listy)

OK : Przegląd slajdów

- Wyświetlanie / ukrywanie informacji pomocniczych





- Obrót o 90°

 (Niebieski)

- Powrót do listy

BACK/RETURN

Korzystanie z przeglądu slajdów

1. Wybierz spośród miniatur plik, który ma być oglądany jako pierwszy.
2. Rozpocznij przegląd slajdów za pomocą przycisku  (Czerwony) i **OK**.
 - Wyświetlanie / ukrywanie informacji pomocniczych

 - Pauza (powrót do trybu Przegląd zdjęć)
OK
 - Powrót do listy
BACK/RETURN

■ Ustaw. przeglądu slajdów

Konfiguracja ustawień czynności na plikach zdjęć tego telewizora.

1. Wyświetl menu opcji za pomocą przycisku **OPTION**.
2. Wybierz pozycję **Ustaw. przeglądu slajdów** i naciśnij przycisk **OK**, aby uzyskać dostęp.
3. Wybierz jedną z poniższych pozycji i naciśnij przycisk **OK**, aby uzyskać dostęp.

Przeglądanie co: / Powtarzać / Tło muzyczne

4. Ustaw pozycję i naciśnij przycisk **OK**, aby zapisać.
-

Przeglądanie co:

(Długi / Normalny / Krótki)

Wybór odstępu między zdjęciami funkcji Przegląd slajdów.

Powtarzać

(Włączony / Wyłączony)

Powtarzanie przeglądu slajdów

Tło muzyczne

(Wyłączony / Rodzaj1 / Rodzaj2 / Rodzaj3 / Rodzaj4 / Rodzaj5)

Wybór tła muzycznego w trybie Zdjęcie.

Wideo

Wybieranie pliku

Należy upewnić się, że serwer multimedialny, połączenia sieciowe i ustawienia sieciowe zostały przygotowane.

 → Sieć > DLNA > Usługa In-House streaming

 → Sieć > Połączenia sieciowe

 → Sieć > Ustawienia sieciowe

1. Wyświetl pozycję Ekran główny za pomocą przycisku **HOME**.
2. Wybierz pozycję **Urządzenia** i naciśnij przycisk **OK**, aby uzyskać dostęp.
3. Wybierz serwer multimedialny i naciśnij przycisk **OK**, aby uzyskać dostęp.
 - Wyświetlanie / ukrywanie informacji o wybranym serwerze multimedialnym
 - 1) Wyświetl menu opcji za pomocą przycisku **OPTION**.
 - 2) Wybierz pozycję **Pokaż informacje** i naciśnij przycisk **OK**, aby uzyskać dostęp.
4. Wybierz plik i naciśnij przycisk **OK**, aby uzyskać dostęp.
 - W zależności od stanu serwera multimedialnego przed wybraniem pliku może być konieczne wybranie folderu.
 - Wyświetlanie / ukrywanie informacji o wybranym pliku



= Uwaga =

- Wyświetlane są także pliki nieobsługiwane, ale nie można ich wybrać.

Oglądanie wideo

■ Odtwarzanie

Jeśli ostatnie odtwarzanie zostało zatrzymane, może zostać wyświetlony ekran potwierdzenia z pytaniem, czy odtwarzanie ma rozpocząć się od ostatnio zatrzymanego miejsca czy od początku.

- Obsługa odtwarzania

 : **Przew. ręczne** (jeśli dostępne)

– Naciśnij, aby przejść o około 30 sekund do przodu.

 : Przewijanie do tyłu

 : Przewijanie do przodu

 : Stop

 : Pauza (wyświetla pasek wyszukiwania czasu / wolnego odtwarzania) / Odtwarzanie

- Przejście do określonego fragmentu

1) Wyświetl pasek wyszukiwania czasu za pomocą przycisku .

2) Gdy wyświetlany jest pasek wyszukiwania czasu

Naciśnij przycisk  /  :

wyszukiwanie co około 10 sekund

Naciśnij i przytrzymaj przycisk  /  :

szybkie wyszukiwanie.

3) Przejdź do określonego fragmentu za pomocą przycisku .

- Wyświetlanie / ukrywanie informacji pomocniczych i paska informacyjnego



- Poprzedni materiał

 (Czerwony)

- Następny materiał

 (Zielony)

- Zmiana proporcji obrazu
 - 1) Wyświetl pozycję [Wybór proporcji obrazu](#) za pomocą przycisku **ASPECT**.
 - 2) Wybierz tryb i naciśnij przycisk **OK**, aby ustawić.
 - Aspekt1:**

Wyświetlanie zawartości w pierwotnym rozmiarze.
 - Aspekt2:**

Wyświetlanie zawartości powiększonej bez zniekształceń.
- Tryb można także zmienić, naciskając przycisk **ASPECT**. (Naciśnij kilkakrotnie, aby włączyć żądany tryb).
- W zależności od zawartości zmiana proporcji obrazu może nie być możliwa.
- Powrót do listy
BACK/RETURN

Konfiguracja Video

Konfiguracja ustawień czynności na plikach wideo tego telewizora.

1. Wyświetl menu opcji za pomocą przycisku **OPTION**.
2. Wybierz pozycję **Konfiguracja Video** i naciśnij przycisk **OK**, aby uzyskać dostęp.
3. Wybierz jedną z poniższych pozycji i naciśnij przycisk **OK**, aby uzyskać dostęp.

[Podgląd video](#) / [Multi audio](#) / [Podwójne audio](#) / [Dźwięk podwójne mono](#) / [Powtarzać](#) / [Ustawienia napisów](#)

- Pozycje menu i opcje do wyboru zależą od zawartości.

4. Ustaw pozycję i naciśnij przycisk **OK**, aby zapisać.
-

Podgląd video

([Włączony](#) / [Wyłączony](#))

Włączanie podglądu tytułu lub sceny w widoku miniatur.

- Obrazy mogą przez chwilę nie być wyświetlane w widoku miniatur. Aby tego uniknąć, ustaw dla podglądu opcję [Wyłączony](#).
-

Multi audio, Podwójne audio, Dźwięk podwójne mono

Wybór dostępnych ścieżek dźwiękowych (jeśli są dostępne).

- Zmiana dźwięku może potrwać kilka sekund.
 - Funkcja ta jest dostępna podczas odtwarzania.
-

Powtarzać

([Włączony](#) / [Wyłączony](#))

Powtarzanie odtwarzania w wybranym pliku

Ustawienia napisów

Ustawianie napisów.

- Funkcja ta jest dostępna podczas odtwarzania.

Napisy:

Wyświetlanie / ukrywanie napisów (jeśli są dostępne).

Kodowanie napisów:

Wybór czcionki najlepszej dla prawidłowego wyświetlania napisów (jeśli są dostępne).

Rozmiar tekstu napisów:

Wybór rozmiaru czcionki napisów.

Kolor tekstu napisów:

Wybór koloru napisów.

Położeniu tekstu napisów:

Ustawianie położenia napisów na ekranie.

Opóźnienie tekstu napisów:

Ustawianie czasu opóźnienia napisów.

Ustawienia wyjścia audio

Dźwięk wielokanałowy można uzyskać ze wzmacniacza podłączonego do gniazda DIGITAL AUDIO lub HDMI2 (funkcja ARC).

- Sprawdzanie lub zmiana aktualnego stanu dźwięku

 → Sieć > Wideo > Konfiguracja Video

1. Wyświetl menu za pomocą przycisku **MENU**.
 2. Wybierz pozycję **Dźwięk** > **Wybór SPDIF** i naciśnij przycisk **OK**, aby uzyskać dostęp.
 3. Wybierz pozycję **Auto** / **PCM** i naciśnij przycisk **OK**, aby ustawić.
-

Wybór SPDIF

(Auto / PCM)

Wybór ustawień początkowych dla cyfrowego sygnału wyjściowego audio z gniazda DIGITAL AUDIO i HDMI2 (funkcja ARC).

- SPDIF to standardowy format pliku przesyłania dźwięku.

Auto:

Wielokanałowy dźwięk Dolby Audio (Dolby Digital, Dolby Digital Plus) i HE-AAC jest wyprowadzany jako Dolby Digital Bitstream. Sygnał MPEG jest wyprowadzany jako PCM.

PCM:

Cyfrowy sygnał wyjściowy jest na stałe ustawiony na PCM.

- ARC (Audio Return Channel) to funkcja cyfrowego sygnału wyjściowego audio za pośrednictwem kabla HDMI.

= Uwaga =

- Podczas tej czynności sygnał audio jest wyprowadzany z gniazd DIGITAL AUDIO i HDMI2 (funkcja ARC). Nie są jednak wyprowadzane żadne sygnały wideo. Aby używać gniazda HDMI2 z funkcją ARC, należy podłączyć wzmacniacz wyposażony w funkcję ARC i włączyć dźwięk przez głośniki kina domowego.

 → Funkcje > VIERA Link „HDAVI Control™”

Muzyka

Wybieranie pliku

Należy upewnić się, że serwer multimedialny, połączenia sieciowe i ustawienia sieciowe zostały przygotowane.

 → Sieć > DLNA > Usługa In-House streaming

 → Sieć > Połączenia sieciowe

 → Sieć > Ustawienia sieciowe

1. Wyświetl pozycję Ekran główny za pomocą przycisku **HOME**.
2. Wybierz pozycję **Urządzenia** i naciśnij przycisk **OK**, aby uzyskać dostęp.
3. Wybierz serwer multimedialny i naciśnij przycisk **OK**, aby uzyskać dostęp.
 - Wyświetlanie / ukrywanie informacji o wybranym serwerze multimedialnym
 - 1) Wyświetl menu opcji za pomocą przycisku **OPTION**.
 - 2) Wybierz pozycję **Pokaż informacje** i naciśnij przycisk **OK**, aby uzyskać dostęp.
4. Wybierz plik i naciśnij przycisk **OK**, aby uzyskać dostęp.
 - W zależności od stanu serwera multimedialnego przed wybraniem pliku może być konieczne wybranie folderu.
 - Wyświetlanie / ukrywanie informacji o wybranym pliku



= Uwaga =

- Wyświetlane są także pliki nieobsługiwane, ale nie można ich wybrać.

Odtwarzanie muzyki

■ Odtwarzanie

- Obsługa odtwarzania

◀ : Przewijanie do tyłu

▶ : Przewijanie do przodu

▽ : Stop

OK : Pauza (wyświetla pasek wyszukiwania czasu) / Odtwarzanie

- Przejście do określonego fragmentu

1) Wyświetl pasek wyszukiwania czasu za pomocą przycisku OK.

2) Gdy wyświetlany jest pasek wyszukiwania czasu

Naciśnij przycisk ◀ / ▶ :

wyszukiwanie co około 10 sekund

Naciśnij i przytrzymaj przycisk ◀ / ▶ :

szybkie wyszukiwanie.

3) Przejdź do określonego fragmentu za pomocą przycisku OK.

- Wyświetlanie / ukrywanie informacji pomocniczych



- Poprzednia ścieżka

■ (Czerwony)

- Następna ścieżka

■ (Zielony)

- Powrót do listy

BACK/RETURN

Konfiguracja muzyki

Konfiguracja ustawień czynności na plikach muzycznych tego telewizora.

1. Wyświetl menu opcji za pomocą przycisku **OPTION**.
2. Wybierz pozycję **Konfiguracja muzyki** > **Powtarzać** za pomocą przycisku **OK**.
3. Wybierz pozycję **Wyłączony** / **Folder** / **Pojedynczy** i naciśnij przycisk **OK**, aby ustawić.

Folder:

Powtarzanie odtwarzania w wybranym folderze

Pojedynczy:

Powtarzanie odtwarzania wybranego pliku

Obsługiwany format

Format plików zdjęć

■ Obsługiwane formaty plików zdjęć

- JPEG (.jpg, .jpeg)

Podpróbkiowanie:

4:4:4, 4:2:2, 4:2:0

Rozdzielczość obrazu (piksele):

8 × 8 do 30 719 × 17 279

- Standardy DCF i EXIF
 - Format Progressive JPEG nie jest obsługiwany.
-

= Uwaga =

- Niektórych plików nie można odtworzyć, nawet jeśli spełniają te warunki.
- W nazwach plików nie należy używać znaków wielobajtowych ani znaków specjalnych.
- W przypadku zmiany nazw plików lub folderów podłączone urządzenia mogą przestać współpracować z tym telewizorem.

Format plików wideo

■ Obsługiwane formaty plików wideo

- AVCHD (.mts)

Kodek wideo:

H.264

Kodek audio:

Dolby Audio (Dolby Digital)

- Standard AVCHD ver. 2.0 (AVCHD Progressive)
 - Dane mogą nie być dostępne, jeśli struktura folderów urządzenia była modyfikowana.
-

- AVI (.avi)

Kodek wideo:

H.264, MPEG1, MPEG2, MPEG4, VC-1, WMV9

Kodek audio:

AAC, ADPCM, Dolby Audio (Dolby Digital, Dolby Digital Plus), HE-AAC, LPCM, MP3, WMA

- MP4 (.f4v, .m4v, .mp4)

Kodek wideo:

H.264, H.265 (HEVC), MPEG1, MPEG2, MPEG4

Kodek audio:

AAC, Dolby Audio (Dolby Digital, Dolby Digital Plus), HE-AAC, MP3

- Telewizor ten obsługuje treści w tym formacie zarejestrowane przez produkty firmy Panasonic. Szczegółowe informacje można znaleźć w instrukcji obsługi urządzeń.
-

- MKV (.mkv)

Kodek wideo:

H.264, H.265 (HEVC), MPEG1, MPEG2, MPEG4

Kodek audio:

AAC, Dolby Audio (Dolby Digital, Dolby Digital Plus), HE-AAC, MP3, Vorbis

- ASF (.asf, .wmv)

Kodek wideo:

MPEG4, VC-1, WMV9

Kodek audio:

AAC, Dolby Audio (Dolby Digital, Dolby Digital Plus), HE-AAC, LPCM, MP3, WMA

- Nie można odtwarzać plików zabezpieczonych przed kopiowaniem.
-

- FLV (.flv)

Kodek wideo:

H.264

Kodek audio:

AAC, MP3

- 3GPP (.3gp, .3g2)

Kodek wideo:

H.264, MPEG4

Kodek audio:

AAC, HE-AAC

- PS (.mod, .mpg, .mpeg, .vob, .vro)

Kodek wideo:

MPEG1, MPEG2

Kodek audio:

Dolby Audio (Dolby Digital), LPCM

- TS (.mts, .m2ts, .tp, .trp, .ts, .tts)

Kodek wideo:

H.264, H.265 (HEVC), MPEG1, MPEG2

Kodek audio:

AAC, Dolby Audio (Dolby Digital, Dolby Digital Plus), HE-AAC

- WebM (.webm)

Kodek wideo:

VP9

Kodek audio:

Vorbis

■ Obsługiwane formaty napisów

- MicroDVD, SubRip, TMLPlayer (.srt, .sub, .txt)
 - Plik wideo i plik tekstowy napisów znajdują się w tym samym folderze, a nazwy plików są identyczne oprócz ich rozszerzeń.
 - Jeśli w tym samym folderze znajduje się kilka plików tekstowych napisów, będą one wyświetlane w następującej kolejności: „.srt”, „.sub”, „.txt”.
-

= Uwaga =

- Niektórych plików nie można odtworzyć, nawet jeśli spełniają te warunki.
- Niektóre funkcje napisów lub rozdziałów mogą nie być dostępne.
- W nazwach plików nie należy używać znaków wielobajtowych ani znaków specjalnych.
- W przypadku zmiany nazw plików lub folderów podłączone urządzenia mogą przestać współpracować z tym telewizorem.
- Formaty plików obsługiwane przez funkcję Odtwarzacz mediów i serwer multimedialny są inne.

Format plików muzycznych

■ Obsługiwane formaty plików muzycznych

- MP3 (.mp3)

- AAC / Apple Lossless (.m4a)

- Nie można odtwarzać plików zabezpieczonych przed kopiowaniem.
-

- FLAC (.flac)

- WMA (.wma)

- Nie można odtwarzać plików zabezpieczonych przed kopiowaniem.
-

- LPCM (.wav)

= Uwaga =

- Niektórych plików nie można odtworzyć, nawet jeśli spełniają te warunki.
- W nazwach plików nie należy używać znaków wielobajtowych ani znaków specjalnych.
- W przypadku zmiany nazw plików lub folderów podłączone urządzenia mogą przestać współpracować z tym telewizorem.

Funkcje

Info Frame

Informacje

Info Frame jest wygodna funkcja zapewniająca ważne informacje dotyczące oglądanego programu, polecanych programów itp. Funkcja ta wyświetlana jest na krawędzi ekranu wtedy, kiedy tego potrzebujesz.

(Przykład)

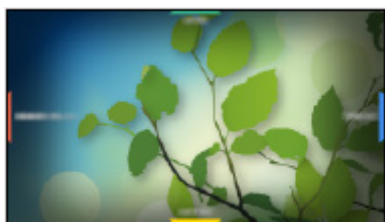

- W celu pełnego korzystania z tej funkcji niezbędne jest szerokopasmowe połączenie z siecią.

= Uwaga =

- Wzór i dane techniczne mogą ulec zmianie bez powiadomienia.

Sposób użytkowania

Podczas oglądania telewizji istnieje możliwość sprawdzenia przydatnych informacji za pomocą Info Frame.

1. Naciśnij i przytrzymaj przycisk **HOME**.

- Info Frame jest wyświetlane na krawędzi ekranu.

(Przykład)

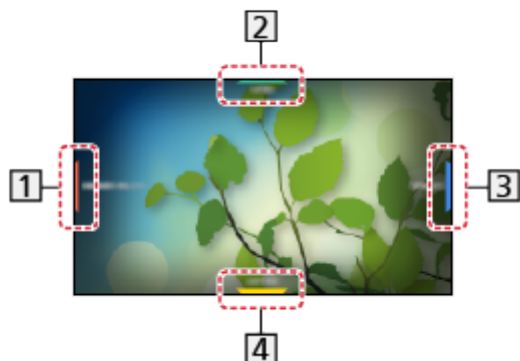

1 Informacje o bieżącym programie itp.

2 Istotne informacje (prognoza pogody itp.)

3 Powiadomienie

4 Polecane zawartości (program telewizyjny, treści internetowe itp.)

- Można również wyświetlić Info Frame, naciskając przycisk **↑** (HOME) na Pilot touchpad i przytrzymując go.

2. Wybierz jedną stronę Info Frame za pomocą **Przyciski kursora** lub **■ ■ ■** (kolorowe przyciski), gdy zostanie wyświetlone Info Frame.



- Istnieje również możliwość dokonania wyboru poprzez przesunięcie palcem po pilocie Pilot touchpad.

3. Postępuj zgodnie z instrukcjami wyświetlanymi na ekranie.

- Wyjście z Info Frame

BACK/RETURN

= Uwaga =

- Info Frame jest wyświetlane przez kilka sekund po każdym włączeniu telewizora.

 → [Funkcje > Info Frame > Ustawienia](#)

Ustawienia

Istnieje możliwość ustawienia pozycji dla Info Frame.

1. Wyświetl menu za pomocą przycisku **MENU**.
 2. Wybierz pozycję **Konfiguracja > Ustawienia wyświetlania > Info Frame po włączeniu** i naciśnij przycisk **OK**, aby uzyskać dostęp.
 3. Ustaw pozycję i naciśnij przycisk **OK**, aby zapisać.
-

Info Frame po włączeniu

(**Włączony** / **Wyłączony**)

Wyświetlanie Info Frame, gdy telewizor jest włączony.

Sterowanie głosem

Informacje

Funkcja sterowania głosem umożliwia obsługę telewizora (np. wybieranie kanału), wyszukiwanie zawartości różnych funkcji itp. za pomocą mowy.

- W celu pełnego korzystania z tej funkcji niezbędne jest szerokopasmowe połączenie z siecią. Należy upewnić się, że wykonano połączenia sieciowe i ustawienia sieci.

 → Sieć > Połączenia sieciowe

 → Sieć > Ustawienia sieciowe

- Aby korzystać z tej funkcji przy użyciu pilota touchpad, upewnij się, że parowanie zostało zakończone.

 → Funkcje > Pilot touchpad > Parowanie

Sposób użytkowania

1. Naciśnij  na pilocie Touch Pad, aby wyświetlić informacje pomocnicze.
 - Po wyświetleniu ekranu potwierdzenia przeczytaj uważnie zawarte na nim informacje, a następnie włącz funkcję Sterowanie głosem.



(Przykład)

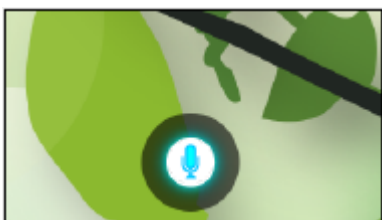

2. Powiedz słowo kluczowe (np. Głośniej) do mikrofonu, w momencie gdy wyświetlane są informacje pomocnicze.

(Przykład)



- Ekran z informacjami pomocniczymi podświetli się na niebiesko podczas przetwarzania.
- Informacje pomocnicze automatycznie znikają po upływie określonego czasu. Naciśnij ponownie , aby włączyć funkcję Sterowanie głosem.
- Wyświetlanie listy poleceń głosowych

- Wyjście z funkcji sterowania głosem

Ustawienia

Istnieje możliwość ustawienia pozycji dla funkcji Sterowanie głosem.

1. Wyświetl menu za pomocą przycisku **MENU**.
 2. Wybierz pozycję [Konfiguracja](#) > [Ustawienia sterow. głosem](#) i naciśnij przycisk **OK**, aby uzyskać dostęp.
 3. Wybierz jedną z poniższych pozycji i naciśnij przycisk **OK**, aby uzyskać dostęp.
[Język](#) / [Poziom wykrywania mowy](#) / [Warunki świad usługi](#) / [Instr. sterow. głosowego](#)
 4. Ustaw pozycję i naciśnij przycisk **OK**, aby zapisać.
-

Język

Wybierz język funkcji sterowania głosem.

- Niektóre języki mogą być niedostępne. Jeśli wybrany język nie jest obsługiwany, dla pozycji [Język](#) automatycznie ustawiona zostanie opcja [Angielski](#).
-

Poziom wykrywania mowy

([Wysoki](#) / [Standardowy](#))

Dostosowywanie czułości rozpoznawania mowy.

Warunki świad usługi

Wyświetlanie warunków świadczenia usługi.

Instr. sterow. głosowego

Wyświetlanie szczegółowych informacji na temat funkcji Sterowanie głosem w e-POMOC.

Uwaga

- Po włączeniu funkcji sterowania głosem poziom dźwięku telewizora zostanie zmniejszony.
- W poniższych przypadkach funkcja Sterowanie głosem może nie działać prawidłowo:
 - Niewyraźna lub nieprawidłowa wymowa słów
 - Wymowa zbyt głośna lub zbyt cicha.
 - Występuje głośny dźwięk otoczenia.
- Wyrażenia inne niż polecenia głosowe mogą nie zostać rozpoznane.
- Podczas korzystania z pilota touchpad zalecane jest mówienie w odległości nie większej niż około 15 cm od mikrofonu.
- Wzór i dane techniczne mogą ulec zmianie bez powiadomienia.
- W celu pełnego korzystania z tej funkcji niezbędne jest szerokopasmowe połączenie z siecią, ponieważ ta funkcja uzyskuje dostęp do serwera rozpoznawania mowy za pomocą połączenia internetowego. Nawet w przypadku zapewnienia połączenia z Internetem funkcja ta może być niedostępna ze względu na ustawienia serwera proxy. Należy nawiązać połączenie z Internetem bez ustawień serwera proxy. (Ustawienia serwera proxy nie są wymagane do normalnego domowego użytku. W celu uzyskania szczegółowych informacji na temat połączenia z Internetem należy skontaktować się z usługodawcą internetowym (ISP) lub firmą telekomunikacyjną.)

Pilot touchpad

Informacje

Pilot touchpad zapewnia wygodną oraz intuicyjną obsługę zwłaszcza w przypadku pozycji Ekran główny i treści internetowych.

- Pilot touchpad można używać wyłącznie do sterowania tym telewizorem.
- Przed użyciem zarejestruj pilota touchpad do tego telewizora przy użyciu technologii bezprzewodowej Bluetooth. Rejestracja rozpocznie się automatycznie po włożeniu baterii i naciśnięciu dowolnego przycisku (z wyjątkiem Włącznik / wyłącznik trybu gotowości). Aby ponownie zarejestrować, ustaw [Pilot touchpad VIERA](#) w menu Konfiguracja.

 → [Funkcje > Pilot touchpad > Parowanie](#)

- Do obsługi telewizora nie jest wymagane kierowanie w jego stronę zarejestrowanego pilota (za wyjątkiem Włącznik / wyłącznik trybu gotowości).
- Podczas korzystania z funkcji Sterowanie głosem zalecane jest mówienie w odległości nie większej niż około 15 cm od mikrofonu pilota touchpad.

Parowanie

W przypadku korzystania z pilota touchpad pierwszy raz należy przeprowadzić rejestrację.

Rejestracja rozpocznie się automatycznie po włożeniu baterii i naciśnięciu dowolnego przycisku (z wyjątkiem Włącznik / wyłącznik trybu gotowości).

Aby ponownie zarejestrować, wykonaj poniższą procedurę.



1. Wyświetl menu za pomocą przycisku **MENU**.
2. Wybierz pozycję **Konfiguracja > Pilot touchpad VIERA > Parowanie** i naciśnij przycisk **OK**, aby uzyskać dostęp.
3. Postępuj zgodnie z instrukcjami wyświetlanymi na ekranie.

= Uwaga =

- Podczas procesu rejestracji trzymaj pilota touchpad w odległości 50 cm od telewizora.
- Zarejestrować można tylko 1 pilota touchpad.

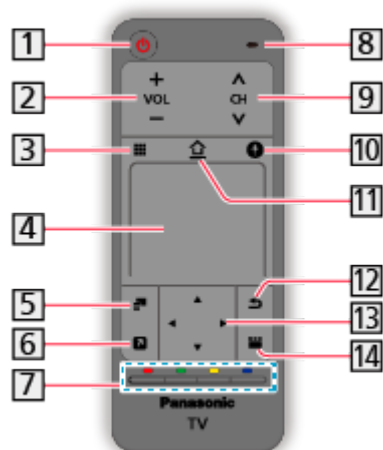
Elementy sterujące



- 1 Włącznik / wyłącznik trybu gotowości
- 2 Zwiększanie / zmniejszanie głośności
- 3 Menu ekranowe pilota
 - Naciśnij, aby wyświetlić graficzny interfejs użytkownika (ang. GUI, Graphical User Interface) pilota.
 - Naciśnij ponownie, aby zmienić położenie interfejsu GUI. Przeciągnij, aby wybrać przycisk.
 - Naciśnij 12, aby wyjść z menu ekranowego pilota.
- 4 Touchpad
 - W celu obsługi patrz pozycja [Instrukcje obsługi](#) w menu Konfiguracja.
 → [Funkcje > Pilot touchpad > Ustawienia](#)
- 5 Menu opcji
 - Łatwe ustawianie opcji wyświetlania, dźwięku itp.
- 6 Moja aplikacja
 - Przypisuje Twoją ulubioną aplikację, pozwalając na uruchamianie tej aplikacji w prosty sposób, poprzez naciśnięcie przycisku.
 → [Ekran główny > Aplikacje > Moja aplikacja](#)
- 7 Kolorowe przyciski (czerwony-zielony-żółty-niebieski)
 - Służą do wyboru i obsługi różnych funkcji oraz do nawigacji.
- 8 Mikrofon
- 9 Kanał w górę / w dół
- 10 Przycisk Sterowanie głosem
 - Szczegółowe informacje na temat funkcji sterowania głosem
 → [Funkcje > Sterowanie głosem](#)

11 HOME

- Wyświetl pozycję Ekran główny.

12 Powrót

- Powrót do poprzedniego menu / strony.

13 Przyciski kursora

14 APPS

- Wyświetl pozycję [Aplikacje](#).

= Uwaga =

- W celu naciśnięcia Włącznik / wyłącznik trybu gotowości należy skierować pilota bezpośrednio w stronę odbiornika sygnału zdalnego sterowania w telewizorze, ponieważ pilot działa przy użyciu czujników na podczerwień. (Włącznik / wyłącznik działa bez rejestracji pilota.)

Ustawienia

1. Wyświetl menu za pomocą przycisku **MENU**.
2. Wybierz pozycję **Konfiguracja > Pilot touchpad VIERA** i naciśnij przycisk **OK**, aby uzyskać dostęp.
3. Wybierz jedną z poniższych pozycji i naciśnij przycisk **OK**, aby uzyskać dostęp.

[Parowanie](#) / [Czułość kursora](#) / [Instrukcje obsługi](#)

4. Postępuj zgodnie z instrukcjami wyświetlanymi na ekranie.
-

Parowanie

Rejestracja pilota touchpad (dostarczony) do pracy z tym telewizorem.

 → [Funkcje > Pilot touchpad > Parowanie](#)

Czułość kursora

([Maksimum](#) / [Pośrednie](#) / [Minimum](#))

Regulacja czułości kursora.

Instrukcje obsługi

Wyświetlanie informacji pomocniczych dla pilota touchpad.

TV Anywhere

Sposób użytkowania

Istnieje możliwość oglądania telewizji i ustawienia zdarzeń czasowych za pomocą urządzeń sieciowych (smartfon itd.) poza siecią domową.

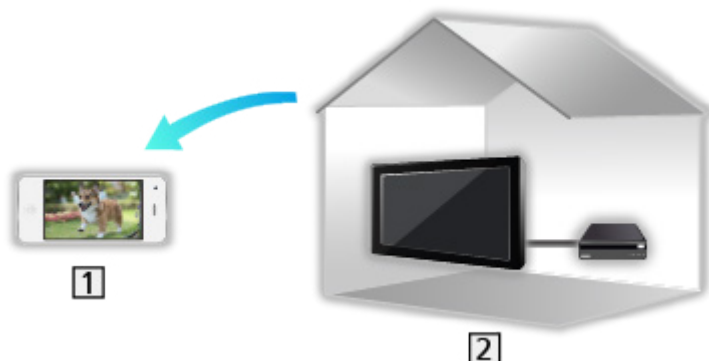

1 Smartfon itp.

2 TV

- Należy upewnić się, że wykonano połączenia sieciowe i ustawienia sieci.

 → Sieć > Połączenia sieciowe

 → Sieć > Ustawienia sieciowe

1. Ustaw dla pozycji **TV Anywhere** opcję **Włączony**.

 → Funkcje > TV Anywhere > TV gdziekolwiek. Ustawienia

2. Podłącz urządzenie (smartfon itp.) do sieci domowej i uzyskaj dostęp do telewizora.

- W smartfonie należy zainstalować aplikację umożliwiającą sterowanie telewizorem VIERA.

 → Pomoc techniczna > Często zadawane pytania > Informacje szczegółowe

Informacje na temat obsługi można znaleźć w dziale pomocy tej aplikacji.

= Uwaga =

- Funkcja ta nie jest dostępna po wyłączeniu telewizora za pomocą pozycji Włącznik / wyłącznik zasilania.
- W zależności od stanu sieci lub ograniczeń konkretnej stacji nadawczej funkcja ta może być niedostępna.

TV gdziekolwiek. Ustawienia

1. Wyświetl menu za pomocą przycisku **MENU**.
2. Wybierz pozycję **Sieć > TV gdziekolwiek. Ustawienia** i naciśnij przycisk **OK**, aby uzyskać dostęp.
3. Wybierz jedną z poniższych pozycji i naciśnij przycisk **OK**, aby uzyskać dostęp.

[TV Anywhere](#) / [Obsługiwane przez Swipe & Share](#) / [Identyfikator urządzenia](#) / [Hasło urządzenia](#)

4. Postępuj zgodnie z instrukcjami wyświetlanymi na ekranie.
-

TV Anywhere

([Włączony](#) / [Wyłączony](#))

Włączanie opcji oglądania telewizji i ustawiania zdarzeń czasowych za pomocą urządzenia sieciowego (smartfon itd.) poza siecią domową.

- Zmiana konfiguracji domyślnej może spowodować większe zużycie energii przez produkt.
 - Po ustawieniu dla funkcji [TV Anywhere](#) opcji [Włączony](#) dioda zmieni kolor na pomarańczowy w trybie gotowości.
-

Obsługiwane przez Swipe & Share

([Włączony](#) / [Wyłączony](#))

Włączanie automatyczne telewizora przy aktywnej funkcji Swipe & Share z poziomu innych urządzeń (smartfon itp.).

- Aby móc korzystać z tej funkcji, ustaw dla pozycji [TV Anywhere](#) opcję [Włączony](#).
 - Użyj funkcji Swipe & Share w celu włączenia telewizora, tylko w przypadku gdy widoczny jest status telewizora.
-

Identyfikator urządzenia

Wyświetlanie identyfikatora urządzenia opisywanego telewizora.

Hasło urządzenia

Wyświetlanie hasła urządzenia opisywanego telewizora.

Dublowanie

Sposób użytkowania

Istnieje możliwość wyświetlania obrazów z innego urządzenia (smartfon itp.) na ekranie telewizora przy użyciu funkcji kopii lustrzanej.



1 Smartfon itp.

2 TV

1. Wyświetl pozycję Ekran główny za pomocą przycisku **HOME**.
2. Wybierz pozycję **Urządzenia** i naciśnij przycisk **OK**, aby uzyskać dostęp.
3. Wybierz pozycję **Dublowanie** i naciśnij przycisk **OK**.
4. Postępuj zgodnie z instrukcjami wyświetlanymi na ekranie.
 - Informacje o parowaniu urządzenia (smartfona itp.) zostaną zarejestrowane od razu po użyciu tej funkcji.

■ Łatwe dublowanie

Możesz włączyć funkcję kopii lustrzanej z poziomu innych urządzeń (smartfon itp.), jeśli pozycja **Łatwe dublowanie** została ustawiona na **Włączony**.

 → **Funkcje > Dublowanie > Ustawienia dublowania**

- Nie można korzystać z funkcji łatwej kopii lustrzanej, gdy telewizor jest ustawiony na **Bezprz. pkt. dost.**

 → **Sieć > Ustawienia sieciowe > Stan sieci**

= Uwaga =

- Funkcja ta jest dostępna wraz z innymi urządzeniami (smartfon itp.) obsługującymi funkcję kopii lustrzanej. Szczegółowe informacje można znaleźć w instrukcji obsługi urządzenia.

Ustawienia dublowania

Istnieje możliwość ustawienia pozycji dla funkcji kopii lustrzanej.

1. Wyświetl menu za pomocą przycisku **MENU**.
2. Wybierz pozycję **Sieć > Ustawienia dublowania** i naciśnij przycisk **OK**.
3. Wybierz jedną z poniższych pozycji i naciśnij przycisk **OK**, aby uzyskać dostęp.

[Łatwe dublowanie / Wł. TV przez Łatwe dublowanie / Usuń wszystkie powiązania](#)

4. Ustaw pozycję i naciśnij przycisk **OK**, aby zapisać.
-

Łatwe dublowanie

([Włączony](#) / [Wyłączony](#))

Włączanie funkcji kopii lustrzanej z poziomu innych urządzeń (smartfon itp.) bez obsługi telewizora.

- Aby dezaktywować bezprzewodowo, ustaw pozycję [Łatwe dublowanie](#) na [Wyłączony](#) i sprawdź, czy typ połączenia sieciowego został ustawiony na [Przewodowa](#).

 → [Sieć > Ustawienia sieciowe > Stan sieci](#)

- Niedostępne, gdy telewizor jest ustawiony na pozycji [Bezprz. pkt. dost.](#)
-

Wł. TV przez Łatwe dublowanie

([Włączony](#) / [Wyłączony](#))

Włączanie automatyczne telewizora przy aktywnej funkcji kopii lustrzanej z poziomu innych urządzeń (smartfon itp.).

- Zmiana konfiguracji domyślnej może spowodować większe zużycie energii przez produkt.
 - Użyj funkcji kopii lustrzanej w celu włączenia telewizora, tylko w przypadku gdy widoczny jest status telewizora.
 - Przed użyciem tej funkcji zarejestruj urządzenia (smartfon itp.).
 - Po ustawieniu dla funkcji [Wł. TV przez Łatwe dublowanie](#) opcji [Włączony](#) dioda zmieni kolor na pomarańczowy w trybie gotowości.
-

Usuń wszystkie powiązania

Usuwanie informacji o parowaniu wszystkich sparowanych urządzeń.

DVB-przez-IP

Połączenie serwera DVB-via-IP

Ten telewizor może pełnić funkcję serwera DVB-via-IP i przysyłać strumieniowo nadawane programy do innego telewizora obsługującego funkcję klienta DVB-via-IP lub do urządzeń zgodnych z funkcją SAT>IP.

Przed przystąpieniem do podłączania lub odłączania jakichkolwiek przewodów należy upewnić się, że urządzenie jest odłączone od gniazda elektrycznego.

■ Połączenie

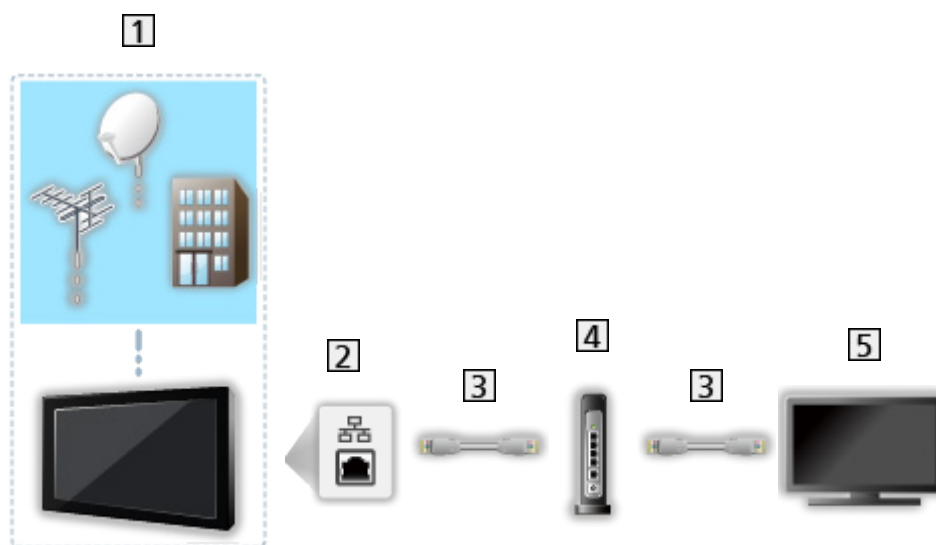

1 TV (Antena satelitarna / Antena naziemna / Kablowy)

2 Gniazdo ETHERNET

3 Kabel sieciowy (Ekranowany)

- Użyj kabla sieciowego typu „ekranowana skrętka” (STP).

4 Koncentrator / router

5 Klient DVB-via-IP (telewizor VIERA itp.)

= Uwaga =

- Pokazane urządzenia zewnętrzne i kable nie są dostarczane wraz z opisywanym telewizorem.
- W zależności od modelu przed podłączeniem lub odłączeniem kabli może być wymagane usunięcie osłony kabli / gniazd.
- Przed podłączeniem sprawdź, czy gniazda i wtyczki są odpowiedniego typu.

- Aby móc korzystać z tej funkcji, ustaw pozycję [Ustawienia serw. DVB-przez-IP](#)

 → Sieć > Ustawienia sieciowe > Ustawienia serw. DVB-przez-IP

- Funkcja podwójnego tunera (oglądanie lub nagrywanie 2 programów jednocześnie, oglądanie programu podczas nagrywania innego programu itp.) nie jest dostępna podczas korzystania z funkcji serwera DVB-via-IP.
- W zależności od stanu sieci lub ograniczeń konkretnej stacji nadawczej funkcja ta może być niedostępna.
- Potwierdzanie bieżących ustawień sieciowych

 → Sieć > Ustawienia sieciowe > Stan sieci

Ustawienia serw. DVB-przez-IP

■ Przygotowania

- Należy upewnić się, że wykonano połączenia sieciowe i ustawienia sieci.

 → [Funkcje > DVB-przez-IP > Połączenie serwera DVB-via-IP](#)

 → [Sieć > Ustawienia sieciowe](#)

- Upewnij się, że dla pozycji [Tryb podwójnego tunera](#) ustawiona jest opcja [Włączony](#) w pozycji [Konfiguracja LNB](#).

 → [Oglądanie > Strojenie i edycja kanałów > Ustawianie automatyczne](#)

■ Ustawienia serw. DVB-przez-IP

Wybór sygnału telewizyjnego i konfiguracja funkcji serwera DVB-via-IP.

1. Wyświetl menu za pomocą przycisku **MENU**.
2. Wybierz pozycję [Sieć > Ustawienia serw. DVB-przez-IP](#) i naciśnij przycisk **OK**, aby uzyskać dostęp.
3. Wybierz pozycję [DVB-S / DVB-C / DVB-T](#) i naciśnij przycisk **OK**, aby ustawić.
 - Dostępne tryby TV dla klienta zależą od zapisanych kanałów.
 → [Oglądanie > Strojenie i edycja kanałów > Ustawianie automatyczne](#)
4. Wybierz pozycję [Wł. serwer DVB-via-IP](#) i naciśnij przycisk **OK**, aby uzyskać dostęp.
5. Po wyświetleniu okna potwierdzenia naciśnij przycisk **OK**, aby ustawić. (Telewizor zostanie automatycznie uruchomiony ponownie).
 - Zmiana konfiguracji domyślnej może spowodować większe zużycie energii przez produkt.
 - Po uaktywnieniu tej funkcji dioda zmieni kolor na pomarańczowy w trybie gotowości.

= Uwaga =

- Funkcja podwójnego tunera (ogłądanie lub nagrywanie 2 programów jednocześnie, oglądanie programu podczas nagrywania innego programu itp.) nie jest dostępna podczas korzystania z funkcji serwera DVB-via-IP.
- Funkcja ta nie jest dostępna po wyłączeniu telewizora za pomocą pozycji [Włącznik / wyłącznik zasilania](#).
- W zależności od stanu sieci lub ograniczeń konkretnej stacji nadawczej funkcja ta może być niedostępna.

Połączenie klienta DVB-via-IP

Ten telewizor obsługuje funkcję klienta DVB-via-IP i może łączyć się z serwerem DVB-via-IP i serwerami zgodnymi z funkcją SAT>IP w celu odbierania nadawanych strumieniowo programów.

Przed przystąpieniem do podłączania lub odłączania jakichkolwiek przewodów należy upewnić się, że urządzenie jest odłączone od gniazda elektrycznego.

- Zalecane jest podłączenie serwera DVB-via-IP za pomocą kabla LAN.
- W zależności od modelu przed podłączeniem lub odłączeniem kabla sieci lokalnej może być wymagane usunięcie osłony kabli / gniazd.

■ Połączenie przewodowe



1 Gniazdo ETHERNET

2 Kabel sieciowy (Ekranowany)

- Użyj kabla sieciowego typu „ekranowana skrętka” (STP).

3 Serwer DVB-via-IP

4 Antena satelitarna / Antena naziemna / Kablówy

■ Połączenie bezprzewodowe

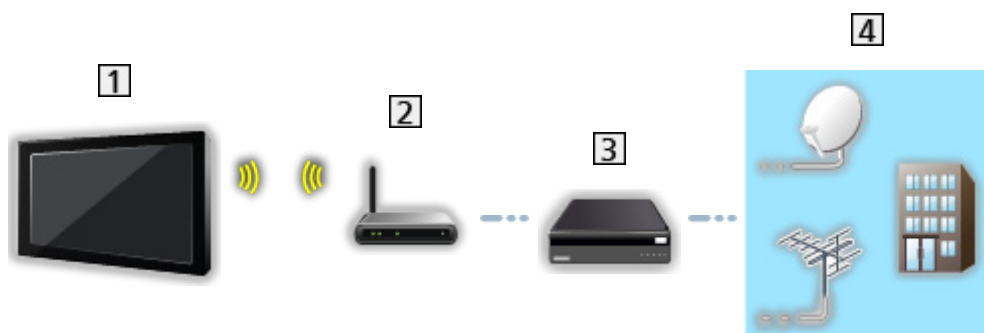

1 Wbudowana karta sieci bezprzewodowej (tylna strona telewizora)

2 Punkt dostępu

3 Serwer DVB-via-IP

4 Antena satelitarna / Antena naziemna / Kablówy

= Uwaga =

- Pokazane urządzenia zewnętrzne i kable nie są dostarczane wraz z opisywanym telewizorem.
- Przed podłączeniem sprawdź, czy gniazda i wtyczki są odpowiedniego typu.
- W zależności od stanu sieci lub ograniczeń konkretnej stacji nadawczej funkcja ta może być niedostępna.
- Potwierdzanie bieżących ustawień sieciowych
 → Sieć > Ustawienia sieciowe > Stan sieci
- Dodatkowe informacje na temat sposobu podłączania można znaleźć w instrukcji obsługi serwera DVB-via-IP.

Wybór serwera DVB-przez-IP

■ Przygotowania

- Należy upewnić się, że wykonano połączenia sieciowe i ustawienia sieci.

 → [Funkcje > DVB-przez-IP > Połączenie klienta DVB-via-IP](#)

 → [Sieć > Ustawienia sieciowe](#)

- Należy upewnić się, że wprowadzono ustawienia serwera. Szczegółowe informacje można znaleźć w instrukcji obsługi serwera DVB-via-IP.

■ Wybór serwera DVB-via-IP

1. Wyświetl menu za pomocą przycisku **MENU**.
2. Wybierz pozycję [Konfiguracja > Menu strojenia > Dodaj sygnał TV](#) i naciśnij przycisk **OK**, aby uzyskać dostęp.
3. Wybierz pozycję [DVB-przez-IP](#) i naciśnij przycisk **OK**, aby uzyskać dostęp.
4. Wybierz pozycję [Rozpocz.autom.ustaw](#) i naciśnij przycisk **OK**, aby uzyskać dostęp.
5. Wybierz serwer z [Lista serwerów](#) i naciśnij przycisk **OK**, aby ustawić.
6. Wybierz pozycję [Ustawienia klienta](#) i naciśnij przycisk **OK**, aby uzyskać dostęp.
 - Wybierz pozycję [Środowisko Unicast](#) w celu używania w sieci domowej.
 - Wybierz pozycję [Środowisko Multicast](#) w celu używania w wielorodzinnych budynkach mieszkalnych, hotelach, szpitalach itp. (Wszystkie serwery wybierane są automatycznie).
7. Wybierz pozycję [Wyszukaj kanały](#) i naciśnij przycisk **OK**, aby uzyskać dostęp.
8. Ustaw tryb [Tryb wyszukiwania DVB-przez-IP](#) i wybierz [Rozpocz.autom.ustaw](#).
 - Ustaw konfigurację DVB-via-IP, aby wyregulować kanały DVB.
 - Po zakończeniu tej procedury wyświetlony zostanie kanał o najniższej pozycji.

= Uwaga =

- Jeśli strojenie nie zostało ukończone, ustaw pozycję [Strojenie ręczne](#).

 → [Oglądanie > Strojenie i edycja kanałów > Strojenie ręczne](#)

- W zależności od stanu sieci lub ograniczeń konkretnej stacji nadawczej funkcja ta może być niedostępna.

- W przypadku zainstalowania klienta DVB-via-IP w środowisku multicast należy skonsultować się ze specjalistycznym dealerem lub producentem serwera.

Uwaga

- W zależności od stanu sieci lub ograniczeń konkretnej stacji nadawczej funkcja ta może być niedostępna.
- Funkcja ta nie jest dostępna po wyłączeniu telewizora za pomocą pozycji Włącznik / wyłącznik zasilania.
- Funkcja podwójnego tunera (oglądanie lub nagrywanie 2 programów jednocześnie, oglądanie programu podczas nagrywania innego programu itp.) nie jest dostępna podczas korzystania z funkcji serwera DVB-via-IP.
- Należy także przeczytać instrukcję obsługi serwera DVB-via-IP.

Multiplikacja obrazu

Informacje

■ Multiplikacja obrazu

Jednoczesne wyświetlanie dwóch okien w celu oglądania programów telewizyjnych lub materiałów ze źródła zewnętrznego (AV / COMPONENT / HDMI) tak, jak to zostało przedstawione na poniższym rysunku (przykład).

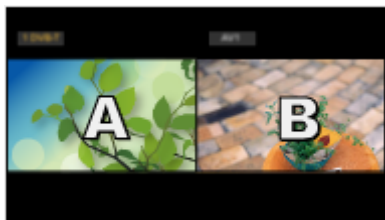

- Zamiana okien
OK
 - Niedostępne, gdy trwa nagrywanie
- Opuszczanie wielokrotnego okna
EXIT

Multiplikacja obrazu

Można wybrać kanał podczas oglądania innego programu lub materiału ze źródła zewnętrznego.

1. Wyświetl pozycję **Aplikacje** za pomocą przycisku **APPS**.
2. Wybierz pozycję **Multiplikacja obrazu** i naciśnij przycisk **OK**, aby uzyskać dostęp.

■ Podwójny widok

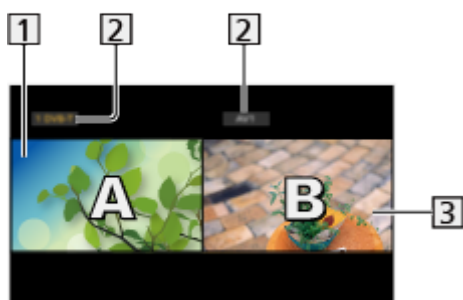

(Przykład)



1 Ekran główny

2 Tryb TV / Tryb wejścia / Pozycja i nazwa kanału

3 Ekran poboczny

- Naciśnij przycisk ◀ / ▶, aby wybrać ekran do obsługi.
 - Na ekranie wyświetlona zostanie ikona .
- Wybór dźwięku
 - 1) Wyświetl menu opcji za pomocą przycisku **OPTION**.
 - 2) Wybierz pozycję **Wyjście dźwięku** i naciśnij przycisk **OK**, aby uzyskać dostęp.
 - 3) Wybierz pozycję **Główny** / **Podrzędny** i naciśnij przycisk **OK**, aby ustawić.
 - Na ekranie wyświetlona zostanie ikona .
- Sprawdzenie lub zmiana aktualnego stanu **OPTION**
 - Pozycje menu oraz opcje do wyboru ekranu głównego i podekranu różnią się między sobą.

 → **Oglądanie > Podstawowe > Opcje AV**

- Wyświetlanie / ukrywanie informacji pomocniczych



= Uwaga =



- Czynności różnią się w przypadku korzystania z funkcji serwera DVB-via-IP zgodnie z poniższym opisem.

PaP:

Naciśnij  (Żółty), aby przełączyć w tryb obrazów sąsiadujących.

PiP:

Naciśnij  (Zielony), aby przełączyć w tryb obraz w obrazie. Ekran główny jest wyświetlany na pełnym ekranie, a podekran w dolnym prawym rogu ekranu głównego.

- Istnieje możliwość zmiany ekranu głównego i podekranu za pomocą przycisku  (Niebieski).
- Naciśnij , aby wyświetlić / ukryć informacje pomocnicze.
- W trybie multiplikacji obrazu dźwięk pochodzi tylko z ekranu głównego.

Uwaga

- W przypadku niektórych formatów sygnału funkcja ta może nie działać prawidłowo.
- Aby móc wyświetlić tryb DVB-S w obu oknach, należy ustawić dla pozycji [Tryb podwójnego tunera](#) opcję [Włączony](#) w pozycji [Konfiguracja LNB](#).
 → [Oglądanie > Strojenie i edycja kanałów > Ustawianie automatyczne](#)
- Funkcja podwójnego tunera (oglądanie lub nagrywanie 2 programów jednocześnie, oglądanie programu podczas nagrywania innego programu itp.) nie jest dostępna podczas korzystania z funkcji serwera DVB-via-IP.
- Nie działa w trybie Analogowe
- Usługi danych nie są dostępne w trybie multiplikacji obrazu.
- W trybie multiplikacji obrazu nie można zmienić jego proporcji.
- Sygnał zewnętrznego trybu wejścia może zostać wyświetlony tylko na ekranie głównym lub podekranie.
- Sygnał HDMI jest dostępny jedynie na ekranie głównym.
- Niektóre sygnały są ponownie formatowane, aby umożliwić ich wyświetlanie na ekranie.
- Odtwarzanie w trybie przewijania do przodu lub do tyłu na podekranie może wpłynąć na jakość obrazu wyświetlanego na ekranie głównym.

VIERA Link „HDAVI Control™”

Zestawienie informacji o funkcji VIERA Link

Istnieje możliwość korzystania z dodatkowej funkcji sterowania urządzeniami firmy Panasonic z interfejsem HDMI wyposażonymi w funkcję „HDAVI Control™”.

Funkcja VIERA Link (HDAVI Control) łączy telewizor z urządzeniem wyposażonym w funkcję VIERA Link i umożliwia łatwe sterowanie, odtwarzanie, oszczędzanie energii, tworzenie kina domowego itp. bez potrzeby skomplikowanych ustawień. Podłączenie do urządzeń (Nagrywarka DVD, Kamera wideo HD, Kino domowe z odtwarzaczem, Wzmacniacz itp.) za pomocą kabla HDMI umożliwia automatyczne, funkcjonalne łączenie z nimi. Funkcje te są ograniczone do modeli wyposażonych w funkcje „HDAVI Control” i „VIERA Link”.

- Opisywany telewizor obsługuje funkcję „HDAVI Control 5”.
- W przypadku niektórych wersji funkcji HDAVI Control pewne funkcje nie są dostępne. Należy sprawdzić wersję funkcji HDAVI Control podłączonego urządzenia.
- Funkcja VIERA Link „HDAVI Control” jest unikatową funkcją opracowaną oraz wprowadzoną przez firmę Panasonic i jest oparta na funkcjach sterowania interfejsu HDMI będących standardem znanym jako HDMI CEC (sterowanie sprzętem elektronicznym). Z tego względu nie można zagwarantować zgodności tej funkcji z produktami innych producentów, które obsługują funkcję HDMI CEC.
- Funkcje VIERA Link mogą być dostępne nawet w przypadku urządzeń innych producentów, które obsługują funkcję HDMI CEC.
- Należy zapoznać się z instrukcjami obsługi poszczególnych produktów innych producentów, które obsługują funkcję VIERA Link.
- Informacje na temat dostępnych produktów marki Panasonic można uzyskać u lokalnego dystrybutora firmy Panasonic.

■ VIERA Link (połączenie HDMI)

- W zależności od modelu przed podłączeniem lub odłączeniem kabli może być wymagane usunięcie osłony kabli / gniazd.
- Należy użyć pełnego kabla zgodnego z interfejsem HDMI.
- Urządzenie obsługujące funkcję VIERA Link należy podłączyć do gniazda HDMI telewizora za pomocą kabla HDMI.

Informacje na temat kabla HDMI do podłączania kamery wideo HD lub aparatu LUMIX marki Panasonic można znaleźć w instrukcji obsługi dołączonej do danego urządzenia.

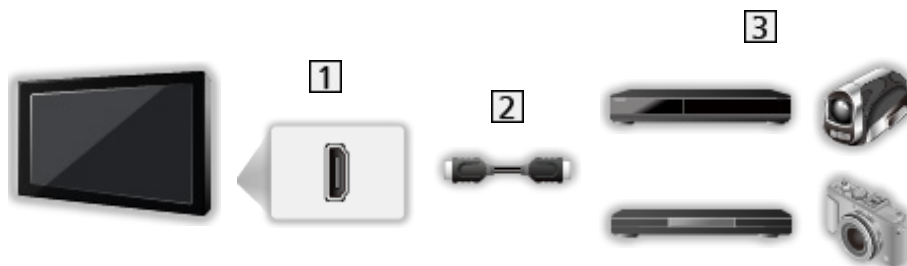

1 Gniazdo HDMI

2 Kabel HDMI

3 Urządzenie z funkcją VIERA Link (Nagrywarka DVD / Odtwarzacz DVD / Odtwarzacz Blu-ray Disc / Kamera wideo HD / Aparat LUMIX)

■ Dostępne funkcje (połączenie HDMI)

Nagrywarka DVD / Odtwarzacz DVD / Odtwarzacz Blu-ray Disc

- Łatwe odtwarzanie
 - Samoczynne włączanie
 - Samoczynne wyłączenie
 - Energooszcz. stan gotow.*²
 - Autointel. stan gotow.*²
 - Sterowanie VIERA Link*¹
-

Kamera wideo HD / Aparat LUMIX

- Łatwe odtwarzanie
 - Samoczynne włączanie
 - Samoczynne wyłączenie
 - Sterowanie VIERA Link*¹
-

*¹ : W przypadku urządzenia wyposażonego w funkcję „HDAVI Control 2” lub nowszą.

*² : W przypadku urządzenia wyposażonego w funkcję „HDAVI Control 4” lub nowszą.

■ VIERA Link (gniazda wyjściowe HDMI i audio)

- W zależności od modelu przed podłączeniem lub odłączeniem kabli może być wymagane usunięcie osłony kabli / gniazd.
- Należy użyć pełnego kabla zgodnego z interfejsem HDMI.
- Urządzenie obsługujące funkcję VIERA Link należy podłączyć do gniazda HDMI telewizora za pomocą kabla HDMI.
- Do wyprowadzania sygnału audio z telewizora należy używać cyfrowego kabla optycznego audio.

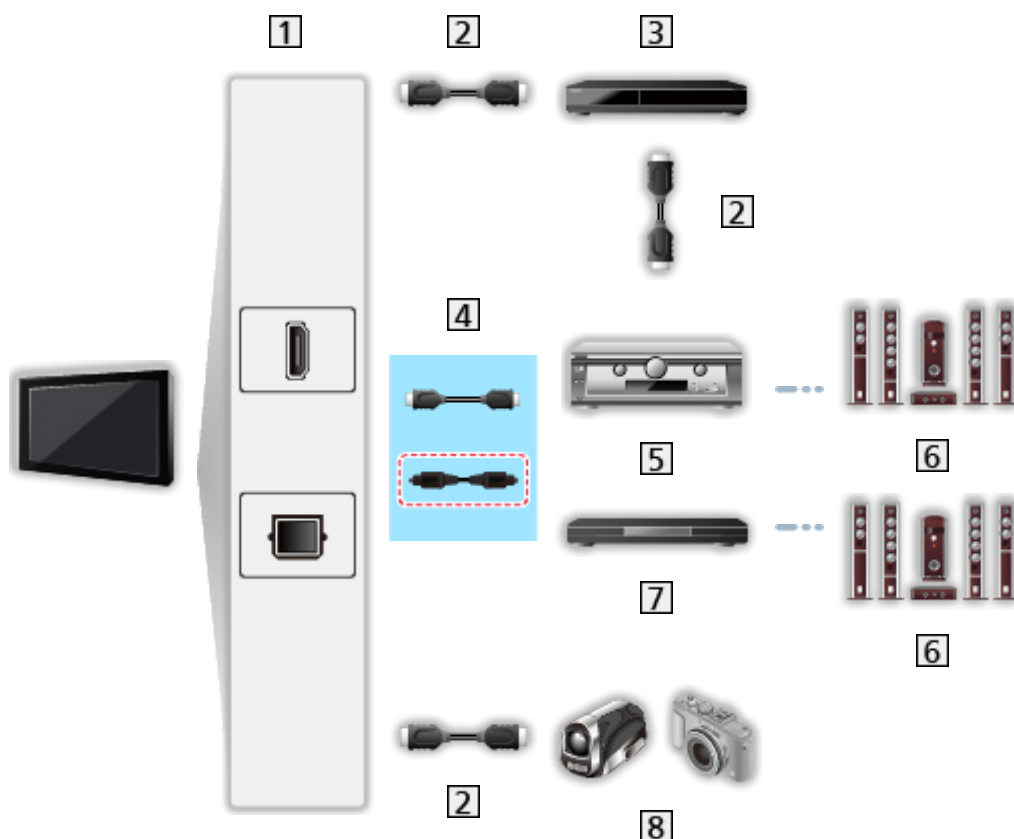

- 1 Gniazdo HDMI / DIGITAL AUDIO
- 2 Kabel HDMI
- 3 Nagrywarka DVD z funkcją VIERA Link
- 4 Kabel HDMI (Cyfrowy kabel optyczny audio *)
- 5 Wzmacniacz z funkcją VIERA Link
- 6 Zestaw głośnikowy
- 7 Kino domowe z odtwarzaczem / Kino domowe z odtwarzaczem Blu-ray Disc z funkcją VIERA Link
- 8 Kamera wideo HD / Aparat LUMIX z funkcją VIERA Link

*: Jeśli podłączone urządzenie jest wyposażone w funkcję „HDAVI Control 5”, nie trzeba podłączać tego kabla audio (Cyfrowy kabel optyczny audio). W takim wypadku urządzenie należy podłączyć do gniazda HDMI2 telewizora za pomocą kabla HDMI.

■ Dostępne funkcje (gniazda wyjściowe HDMI i audio)

Kino domowe z odtwarzaczem

- Łatwe odtwarzanie*³
 - Samoczynne włączanie
 - Samoczynne wyłączanie
 - Autointel. stan gotow.*^{2*4}
 - Sterowanie VIERA Link*¹
 - Wybór głośników
-

Kino domowe z odtwarzaczem Blu-ray Disc

- Łatwe odtwarzanie*³
 - Samoczynne włączanie
 - Samoczynne wyłączanie
 - Energooszcz. stan gotow.*²
 - Autointel. stan gotow.*^{2*4}
 - Sterowanie VIERA Link*¹
 - Wybór głośników
-

Wzmacniacz

- Samoczynne wyłączanie
 - Autointel. stan gotow.*²
 - Wybór głośników
-

*¹ : W przypadku urządzenia wyposażonego w funkcję „HDAVI Control 2” lub nowszą.

*² : W przypadku urządzenia wyposażonego w funkcję „HDAVI Control 4” lub nowszą.

*³ : Podczas odtwarzania płyty

*⁴ : Z wyjątkiem oglądania materiału z płyty

■ Funkcja Sterowanie VIERA Link zgodnego urządzenia

Poniżej podano maksymalną liczbę zgodnych urządzeń, którymi można sterować za pomocą funkcji Sterowanie VIERA Link. Dotyczy to także urządzeń już podłączonych do telewizora.

Np. odtwarzacz DVD podłączony do wzmacniacza, który jest połączony z telewizorem za pomocą kabla HDMI.

 → [Funkcje > VIERA Link „HDAVI Control™” > Sterowanie VIERA Link](#)

- Nagrywarka:
Maksymalnie 3
- Odtwarzacz:
Maksymalnie 3 (Odtwarzacz DVD, Odtwarzacz Blu-ray Disc, Kamera wideo HD, Aparat LUMIX, Kamera cyfrowa, Kino domowe z odtwarzaczem, Kino domowe z odtwarzaczem Blu-ray Disc itp.)
- Zestaw audio:
Maksymalnie 1 (Kino domowe z odtwarzaczem, Kino domowe z odtwarzaczem Blu-ray Disc, Wzmacniacz itp.)
- Tuner:
Maksymalnie 4 (Dekoder telewizji cyfrowej itp.)

Przygotowania

- Należy podłączyć urządzenie obsługujące funkcję VIERA Link.
- Szczegółowe informacje na temat połączeń VIERA Link
 → [Funkcje > VIERA Link „HDAVI Control™” > Zestawienie informacji o funkcji VIERA Link](#)
- Należy użyć pełnego kabla zgodnego z interfejsem HDMI.
- Należy skonfigurować podłączone urządzenie. Należy przeczytać instrukcje obsługi urządzeń.
- Ustaw dla pozycji [VIERA Link](#) opcję [Włączony](#) w menu Konfiguracja.
- Skonfiguruj telewizor. Po podłączeniu włącz urządzenie, a następnie włącz telewizor. Ustaw wejście HDMI za pomocą pozycji [Wybór wejścia](#) i przycisku [AV](#) i upewnij się, że obraz jest prawidłowo wyświetlany. (Wspomnianą konfigurację należy wykonać za każdym razem, gdy wystąpią poniższe warunki).
 - Użycie po raz pierwszy
 - Dodawanie lub ponowne podłączanie urządzenia
 - Zmiana konfiguracji

Łatwe odtwarzanie

Automatyczne przełączanie sygnału wejściowego — w momencie uruchomienia podłączonego urządzenia tryb wejścia zostanie przełączony automatycznie.

Samoczynne włączanie

Aby móc korzystać z tej funkcji, ustaw dla pozycji [Samoczynne włączanie](#) opcję [Włączony](#) w pozycji [Ustawienia VIERA LINK](#).

W momencie uruchomienia podłączonego urządzenia telewizor zostanie automatycznie włączony. (Tylko gdy telewizor jest w trybie gotowości).

Samoczynne wyłączenie

Aby móc korzystać z tej funkcji, ustaw dla pozycji [Samoczynne wyłączenie](#) opcję [Włączony](#) w pozycji [Ustawienia VIERA LINK](#).

Przełączenie telewizora do trybu gotowości powoduje także automatyczne przełączenie podłączonego urządzenia do trybu gotowości.

- Funkcja ta działa nawet wtedy, gdy telewizor automatycznie przełącza się do trybu gotowości.

Energooszcz. stan gotow.

Aby móc korzystać z tej funkcji, ustaw dla pozycji [Energooszcz. stan gotow.](#) opcję [Włączony](#) w pozycji [Ustawienia VIERA LINK](#).

Ustawiony zostanie wyższy lub niższy poziom zużycia energii podłączonego urządzenia w trybie gotowości, w zależności od stanu, w jakim znajduje się telewizor (włączony/wyłączony), w celu zmniejszenia zużycia energii.

Przełączenie telewizora do trybu gotowości powoduje także automatyczne przełączenie podłączonego urządzenia do trybu gotowości i zminimalizowanie zużycia energii.

Gdy telewizor zostanie włączony, podłączone urządzenie nadal pozostanie w trybie gotowości, ale jego zużycie energii ulegnie zwiększeniu w celu szybkiego uruchomienia podłączonego urządzenia.

- Funkcja ta działa, gdy podłączone urządzenie może zmieniać zużycie energii w trybie gotowości i jest ustawione w trybie wyższego zużycia energii.
- Funkcja ta będzie działać, gdy dla pozycji [Samoczynne wyłączenie](#) ustawiona jest opcja [Włączony](#).

Autointel. stan gotow.

Aby móc korzystać z tej funkcji, ustaw dla pozycji [Autointel. stan gotow.](#) opcję [Włączony](#) w pozycji [Ustawienia VIERA LINK](#).

Gdy telewizor jest włączony, urządzenie, które nie jest używane, zostanie automatycznie przełączone do trybu gotowości w celu zmniejszenia zużycia energii. Przykładowo, gdy tryb wejścia został przełączony z trybu HDMI lub gdy ustawienie [Wybór głośników](#) zmieniono na opcję [TV](#) (za wyjątkiem oglądania materiału z płyty).

- W przypadku niektórych podłączonych urządzeń funkcja ta może nie działać prawidłowo. W takim wypadku ustaw opcję [Wyłączony](#).

Sterowanie VIERA Link

Istnieje możliwość sterowania niektórymi funkcjami podłączonego urządzenia za pomocą pilota telewizora po skierowaniu go w stronę odbiornika sygnałów w telewizorze.

1. Wyświetl pozycję [Aplikacje](#) za pomocą przycisku **APPS**.
2. Wybierz pozycję [VIERA Link](#) i naciśnij przycisk **OK**, aby uzyskać dostęp.
3. Wybierz pozycję [Sterowanie VIERA Link](#) i naciśnij przycisk **OK**, aby uzyskać dostęp.
4. Wybierz jedną z poniższych pozycji i naciśnij przycisk **OK**, aby uzyskać dostęp.

[Nagrywarka](#) / [Odtwarzacz](#) / [Kino domowe](#) / [Kamera wideo](#) / [LUMIX](#) /
[Kamera cyfrowa](#) / [Inne urządzenia](#)

(Wyświetlone zostanie menu urządzenia, do którego uzyskano dostęp.
Tryb wejścia zostanie automatycznie zmieniony.)

- Wyświetlane pozycje są zależne od podłączonego urządzenia.
 - Pozycja [Kino domowe](#) oznacza kino domowe z odtwarzaczem, kino domowe z odtwarzaczem Blu-ray Disc lub kino domowe z nagrywarką.
 - Pozycja [Inne urządzenia](#) oznacza dekoder telewizji cyfrowej z tunerem.
5. Wykonaj instrukcje wyświetlane na ekranie w celu obsługi menu urządzenia.
 - Sprawdź, czy ustawiony jest kod „73” pilota.
 → [Oglądanie](#) > [Urządzenia zewnętrzne](#) > [Obsługa za pomocą pilota telewizora](#)
 - Wyświetlanie informacji pomocniczych
OPTION
(Przy próbie dostępu do produktów innych producentów może zostać wyświetlone menu konfiguracji / wyboru zawartości).
 - Dostępne przyciski pilota telewizora zależą od podłączonego urządzenia.

■ W przypadku podłączenia kilku nagrywarek lub odtwarzaczy

Wszystkim nagrywarkom / odtwarzaczom nadawany jest numer. Podawany jest niższy numer wg gniazda HDMI telewizora, do którego podłączono urządzenie tego samego typu. Jeśli do gniazd HDMI2 i HDMI3 podłączono przykładowo dwie nagrywarki, nagrywarka podłączona do gniazda HDMI2 jest wyświetlana jako [Nagrywarka1](#), a nagrywarka podłączona do gniazda HDMI3 jest wyświetlana jako [Nagrywarka2](#).

■ W przypadku dostępu do urządzenia niezgodnego z funkcją VIERA Link

Zostanie wyświetlony typ podłączonego urządzenia. Do podłączonego urządzenia można uzyskać dostęp, ale nie można go obsługiwać. Należy użyć pilota podłączonego urządzenia.

= Uwaga =

- Jeśli nie można obsługiwać urządzenia, należy sprawdzić ustawienia i urządzenie.



→ [Funkcje > VIERA Link „HDAVI Control™” > Zestawienie informacji o funkcji VIERA Link](#)

- Niektóre czynności mogą być niedostępne w pewnych urządzeniach. W takim przypadku należy użyć pilota podłączonego urządzenia.
- Szczegółowe informacje dotyczące obsługi podłączonego urządzenia można znaleźć w jego instrukcji obsługi.

Wybór głośników

Za pomocą pilota opisywanego telewizora można sterować głośnikami kina domowego po skierowaniu pilota w stronę odbiornika sygnału w telewizorze.

1. Wyświetl pozycję [Aplikacje](#) za pomocą przycisku **APPS**.
2. Wybierz pozycję [VIERA Link](#) i naciśnij przycisk **OK**, aby uzyskać dostęp.
3. Wybierz pozycję [Wybór głośników](#) i naciśnij przycisk **OK**, aby uzyskać dostęp.
4. Wybierz pozycję [TV / Kino domowe](#) i naciśnij przycisk **OK**, aby ustawić.

TV:

Głośniki telewizora są włączone.

Kino domowe:

Dźwięk będzie pochodził z głośników kina domowego. Kino domowe z odtwarzaczem, kino domowe z odtwarzaczem Blu-ray Disc lub wzmacniacz zostaną automatycznie włączone, jeśli znajdowały się w trybie gotowości.

- Dźwięk z głośników telewizora jest wyciszony. Po wyłączeniu urządzenia głośniki telewizora zostaną uaktywnione.
- Można użyć pozycji **Zwiększanie / zmniejszanie głośności** i **MUTE**.



■ Dźwięk wielokanałowy

Aby uzyskać dźwięk wielokanałowy (5.1-kanalowy dźwięk Dolby Audio (Dolby Digital)) przez wzmacniacz, należy podłączyć go za pomocą kabla HDMI oraz cyfrowego kabla optycznego audio, a następnie wybrać opcję [Kino domowe](#). Jeśli wzmacniacz jest wyposażony w funkcję „HDAVI Control 5”, wystarczy podłączyć go za pomocą kabla HDMI do gniazda HDMI2 telewizora.

Aby uzyskać dźwięk wielokanałowy z nagrywarki DIGA, nagrywarkę DIGA należy podłączyć do wzmacniacza za pomocą kabla HDMI.

= Uwaga =

- Jeśli nie można obsługiwać urządzenia, należy sprawdzić ustawienia i urządzenie.



→ [Funkcje > VIERA Link „HDAVI Control™” > Zestawienie informacji o funkcji VIERA Link](#)

- Niektóre czynności mogą być niedostępne w pewnych urządzeniach.

Uwaga

- W przypadku niektórych podłączonych urządzeń funkcje te mogą nie działać prawidłowo.
- Obraz lub dźwięk mogą nie pojawiać się przez kilka pierwszych sekund po przełączeniu trybu wejścia.
- „HDMI Control 5” to najnowszy standard dla sprzętu zgodnego z funkcją HDMI Control. Standard ten jest zgodny z tradycyjnym sprzętem HDMI.
- Sprawdzanie wersji funkcji HDMI Control telewizora



→ [Pomoc techniczna > Menu Pomoc > Korzystanie z menu Pomoc](#)





Blokada

Korzystanie z blokady rodzicielskiej

Istnieje możliwość zablokowania określonych kanałów / gniazd wejściowych sygnału AV w celu ograniczenia do nich dostępu. Po wybraniu zablokowanego kanału / wejścia pojawi się komunikat. Aby móc oglądać, należy wprowadzić numer PIN.

1. Wyświetl menu za pomocą przycisku **MENU**.
2. Wybierz pozycję **Konfiguracja > Blokada** i naciśnij przycisk **OK**, aby uzyskać dostęp.
3. Wprowadź numer PIN (4 cyfry) za pomocą **Przyciski numeryczne**.



- Przy pierwszym ustawianiu numer PIN należy wprowadzić dwukrotnie.
 - Numer PIN należy zapisać, aby go nie zapomnieć.
 - Jako domyślny numer PIN można zapisać numer „0000”. Zależy to jednak od wybranego kraju.
4. Wybierz pozycję **Lista blokowanych** i naciśnij przycisk **OK**, aby uzyskać dostęp.
 5. Wybierz kanał / wejście i naciśnij przycisk **OK**, aby zablokować.
 - Przy zablokowanym kanale / wejściu pojawi się ikona .
 - Anulowanie
 - 1) Wybierz zablokowany kanał / wejście.
 - 2) Naciśnij przycisk **OK**.
 - Sortowanie nazw kanałów w porządku alfabetycznym
 -  (Czerwony)
 - Całkowita blokada
 -  (Zielony)
 - Anulowanie wszystkich blokad
 -  (Żółty)
 - Przejście na górę następnej grupy kanałów / wejść
 -  (Niebieski)

■ Pokaż apl. dla dorosłych

Ustaw [Wyłączony](#), aby ograniczyć dostęp do określonych aplikacji (jeśli jest to dostępne).

= Uwaga =

- W przypadku zawartości internetowej

Numer PIN

Numer PIN można zmienić.

1. Wybierz pozycję [Zmień PIN](#) i naciśnij przycisk **OK**, aby uzyskać dostęp.
2. Wprowadź dwukrotnie nowy numer PIN za pomocą **Przyciski numeryczne**.



= Uwaga =

- Ustawienie [Ustawienia fabryczne](#) kasuje numer PIN i wszystkie ustawienia.

Dozwolone od:

Aby odblokować ograniczenie wiekowe programu DVB, które wykracza poza wybrany wiek, należy wprowadzić numer PIN (w zależności od stacji nadawczej).

1. Wybierz pozycję [Dozwolone od:](#) i naciśnij przycisk **OK**, aby uzyskać dostęp.
2. Wybierz ograniczenie wiekowe dla programów i naciśnij przycisk **OK**, aby ustawić.
 - Dostępność tej funkcji zależy od wybranego kraju.

= Uwaga =

- Ustawienie [Ustawienia fabryczne](#) kasuje numer PIN i wszystkie ustawienia.

Aplikacja usługi danych

Korzystanie z aplikacji usługi danych

Istnieje możliwość korzystania z aplikacji Hybrid Broadcast Broadband TV, która może być udostępniana w ramach interaktywnych usług telewizji cyfrowej.







1. Wyświetl menu za pomocą przycisku **MENU**.
2. Wybierz pozycję **Konfiguracja > Aplikacja usługi danych > Usługa** i naciśnij przycisk **OK**, aby uzyskać dostęp.
3. Wybierz **Automatyczne uruchamianie / Uruch. ręczne / Wyłączony** dla każdego kanału.

Automatyczne uruchamianie:

Automatyczne uruchamianie aplikacji.

Uruch. ręczne:

Aplikacja jest uruchamiana po naciśnięciu przycisku  (Czerwony).

- Sortowanie nazw kanałów w porządku alfabetycznym
 (Czerwony)
 - Aby ustawić **Automatyczne uruchamianie** dla wszystkich kanałów
 (Zielony)
 - Wyłączenie usługi dla wszystkich kanałów
 (Żółty)
 - Aby ustawić **Uruch. ręczne** dla wszystkich kanałów
 (Niebieski)
4. Naciśnij przycisk **BACK/RETURN**, aby zapisać.
 - Po znalezieniu dostępnej aplikacji wyświetlone zostanie powiadomienie. Postępuj zgodnie z instrukcjami wyświetlanymi na ekranie.
 - Kiedy w programie jest aplikacja Hybrid Broadcast Broadband TV, na pasku informacyjnym wyświetlone zostanie .
 -  → **Oglądanie > Podstawowe > Pasek informacyjny**
 - Wyłączenie uruchomionej aplikacji. (Może zostać natychmiast uruchomiona aplikacja domyślna).

EXIT

Ustawienia prywatności

1. Wyświetl menu za pomocą przycisku **MENU**.
2. Wybierz pozycję **Konfiguracja > Aplikacja usługi danych > Ustawienia prywatności** i naciśnij przycisk **OK**, aby uzyskać dostęp.
3. Wybierz pozycję **Min / Max / Niestandardowy** i naciśnij przycisk **OK**, aby ustawić.

■ Ręczna zmiana ustawień prywatności

Można konfigurować szczegółowe ustawienia obrazu, gdy dla pozycji **Ustawienia prywatności** ustawiony jest tryb **Niestandardowy**.

Zapamiętać "Ciastko"

(**Włączony** / **Wyłączony**)

Zachowywanie informacji technicznych, które aplikacja usługi danych pozostawia w pamięci telewizora w celu jego późniejszego rozpoznania.

Usunąć "Ciastko"

Usuwanie wszystkich informacji technicznych pozostawionych przez aplikację usługi danych.

Ustawienie Nie śledź

(**Tryb1** / **Tryb2** / **Tryb3**)

Ustawienie powiadamiania stron internetowych i niektórych aplikacji o śledzeniu aktywności użytkownika dotyczącej przeglądania stron internetowych.

Tryb1:

Powiadamianie stron internetowych o wyrażeniu zgody na śledzenie.

Tryb2:

Powiadamianie stron internetowych o niewyrażeniu zgody na śledzenie.

Tryb3:

Niewysyłanie informacji o konfiguracji dotyczącej śledzenia.

Pozwól na unikalne ID urządzenia

(**Włączony** / **Wyłączony**)

Przesyłanie identyfikatora tego telewizora do aplikacji obsługi danych.

Zresetuj unikalne ID urządzenia

Resetowanie identyfikatora tego telewizora.

Uwaga

- W celu pełnego korzystania z aplikacji Hybrid Broadcast Broadband TV niezbędne jest szerokopasmowe połączenie z siecią. Należy upewnić się, że wykonano połączenia sieciowe i ustawienia sieci.

 → Sieć > Połączenia sieciowe

 → Sieć > Ustawienia sieciowe

- W niektórych krajach, regionach, u niektórych nadawców pewne usługi danych mogą być niedostępne.
- Nie działa w trybie multiplikacji obrazu
- W zależności od warunków środowiska sieciowego połączenie internetowe może być powolne lub niedostępne.
- Czynność ta może różnić się w zależności od stacji nadawczej. Postępuj zgodnie z instrukcjami wyświetlanymi na ekranie.
- Instrukcje wyświetlane na ekranie mogą nie być zgodne z faktycznym działaniem przycisków pilota.

Wspólny interfejs

Ostrzeżenie

Jeśli na ekranie wyświetlony zostanie zaszyfrowany komunikat, oznacza to, że nie włożono prawidłowego modułu wspólnego interfejsu (CI) ani karty inteligentnej wymaganych dla danej usługi.

■ Sposób wkładania modułu CI i karty inteligentnej

- Przed włożeniem lub wyjęciem modułu CI telewizor należy wyłączyć za pomocą Włącznik / wyłącznik zasilania.
- W zależności od modelu przed włożeniem lub wyjęciem modułu CI może być wymagane usunięcie osłony kabli / gniazd.
- Jeśli karta inteligentna i moduł CI stanowią komplet, najpierw należy włożyć moduł CI, a następnie włożyć do niego kartę inteligentną.
- Moduł CI należy wkładać i wyjmować do końca, we właściwą stronę wskazaną na rysunku.

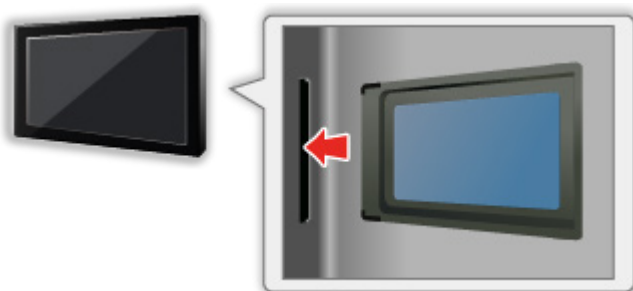

- Przed skierowaniem ekranu telewizora do góry należy wyjąć moduł CI. Czynność ta może spowodować uszkodzenie modułu CI i gniazda CI.

= Uwaga =

- W sprzedaży mogą być dostępne moduły CI ze starszymi wersjami oprogramowania układowego, które nie zapewniają pełnego współdziałania z niniejszym nowym standardem CI+ v1.3 TV. W takim wypadku należy skontaktować się z dostawcą treści.

Korzystanie ze wspólnego interfejsu

Menu modułu wspólnego interfejsu zapewnia dostęp do oprogramowania zawartego w modułach wspólnego interfejsu (CI — Common Interface).

- W niektórych krajach lub regionach funkcja ta może być niedostępna.
- Sygnały wideo i audio mogą nie być wyprowadzane w zależności od nadawanej transmisji lub usługi.

Moduł CI umożliwia oglądanie niektórych usług, nie ma jednak gwarancji, że telewizor ten będzie zapewniał wszystkie usługi (np. kodowaną telewizję płatną). Należy używać wyłącznie modułu CI zatwierdzonego przez nadawcę. Więcej informacji na temat tych usług oraz warunków ich świadczenia można uzyskać od operatora / nadawcy lub producenta modułu CI.

■ Włóż moduł CI (opcjonalny).

- Zwykle pojawiają się kanały kodowane. (Wyświetlane kanały i ich funkcje zależą od modułu CI). Jeśli kanały kodowane nie pojawiają się, należy wykonać poniższe czynności.
- Więcej szczegółów można znaleźć w instrukcji obsługi modułu CI lub uzyskać od dostawcy treści.

1. Wybierz tryb za pomocą przycisku .

[DVB-S](#) / [DVB-C](#) / [DVB-T](#)

2. Wyświetl menu za pomocą przycisku .

3. Wybierz pozycję [Konfiguracja](#) > [Wspólny interfejs](#) i naciśnij przycisk , aby uzyskać dostęp.

4. Wybierz pozycję [Szczelina 1:](#) / [Szczelina 2:](#), naciśnij przycisk  i postępuj zgodnie z instrukcjami wyświetlanymi na ekranie.

- Instrukcje wyświetlane na ekranie mogą nie być zgodne z faktycznym działaniem przycisków pilota.
- W celu oglądania kanałów kodowanych moduł CI można także wybrać za pomocą pozycji [Wybór modułu CAM](#).

 → [Oglądanie](#) > [Podstawowe](#) > [Opcje AV](#)

= Uwaga =

- W celu prawidłowego ustawienia kanałów kodowanych należy włożyć i wybrać odpowiedni moduł CI.
- W celu pełnego korzystania z tej funkcji (oglądanie, nagrywanie itd.) należy umieścić ten sam moduł CI w każdym gnieździe.

Ustawienia fabryczne

Ustawienia fabryczne

Przywracanie początkowych wartości ustawień telewizora (tzn. bez dostrojonych kanałów).

Przywrócone zostaną początkowe wartości wszystkich ustawień (ustawienia kanałów, obrazu, dźwięku itp.), za wyjątkiem pozycji [Konfig. urządzenia USB](#).

1. Wyświetl menu za pomocą przycisku **MENU**.
2. Wybierz pozycję [Konfiguracja](#) > [System menu](#) > [Ustawienia fabryczne](#) i naciśnij przycisk **OK**, aby uzyskać dostęp.
 - W zależności od kraju może być wymagany numer PIN blokady rodzicielskiej. Jeśli nie pamiętasz zmienionego kodu PIN, wprowadź „6969” jako numer PIN.
 → [Funkcje](#) > [Blokada](#) > [Numer PIN](#)
3. Po wyświetleniu ekranu potwierdzenia wybierz pozycję [Tak](#) i naciśnij przycisk **OK**, aby ustawić.
4. Postępuj zgodnie z instrukcjami wyświetlanymi na ekranie.
 - [Ustawianie automatyczne](#) rozpocznie się automatycznie.

= Uwaga =

- Aby ponownie dostroić tylko kanały telewizyjne (np. po przeprowadzce), ustaw pozycję [Ustawianie automatyczne](#).

 → [Oglądanie](#) > [Strojenie i edycja kanałów](#) > [Ustawianie automatyczne](#)

Aktualizowanie oprogramowania telewizora

Informacje

Udostępniane są nowe wersje oprogramowania, które można pobierać w celu zwiększenia wydajności lub funkcjonalności telewizora.

Gdy aktualizacja jest dostępna i gdy dany kanał zawiera informacje o aktualizacji, wyświetlone zostanie powiadomienie.

- Aby zainstalować nowe oprogramowanie, wybierz pozycję **Gotowość / Teraz** i naciśnij przycisk **OK** w celu ustawienia.

Gotowość:

Instaluje nowe oprogramowanie w trybie gotowości.

Teraz:

Instaluje nowe oprogramowanie teraz.

Aktualizacja automatyczna

Oprogramowanie można aktualizować automatycznie.

1. Wyświetl menu za pomocą przycisku **MENU**.
2. Wybierz pozycję **Konfiguracja** > **System menu** > **Aktualizacja systemu** > **Auto wysz aktual w trybie got** i naciśnij przycisk **OK**, aby uzyskać dostęp.
3. Wybierz czas i naciśnij przycisk **OK**, aby ustawić.
 - Jeśli dostępne są jakiekolwiek aktualizacje oprogramowania, zostanie wyświetlone powiadomienie. Aby zainstalować nowe oprogramowanie, wybierz pozycję **Gotowość** / **Teraz** i naciśnij przycisk **OK** w celu ustawienia.

Gotowość:

Instaluje nowe oprogramowanie w trybie gotowości.

Teraz:

Instaluje nowe oprogramowanie teraz.

- Jeśli uruchomiona zostanie funkcja Aktualizacja systemu, oprogramowanie zostanie zaktualizowane (zmianie mogą ulec funkcje telewizora). Aby tak się nie działo, należy ustawić dla pozycji **Auto wysz aktual w trybie got** opcję **Wyłączony**.
- Automatycznej aktualizacji nie można wykonać w następujących sytuacjach:
 - Telewizor został wyłączony za pomocą Włącznik / wyłącznik zasilania
 - Trwa nagrywanie.
 - DVB-przez-IP

= Uwaga =

- Pobieranie może potrwać kilka godzin.
- Podczas pobierania i aktualizacji oprogramowania NIE WOLNO wyłączać telewizora.
- Powiadomienie może być wyświetlane z wyprzedzeniem. W takim przypadku pojawi się informacja o terminie, od kiedy można będzie używać nowej wersji. Można ustawić rezerwację aktualizacji. Aktualizacja nie rozpocznie się, gdy telewizor będzie wyłączony.

Aktualizacja ręczna

Oprogramowanie można aktualizować ręcznie.

1. Wyświetl menu za pomocą przycisku **MENU**.
2. Wybierz pozycję **Konfiguracja > System menu > Aktualizacja systemu > Szukaj aktual. systemu teraz** i naciśnij przycisk **OK**, aby uzyskać dostęp.
3. Wyszukiwanie aktualizacji (przez kilka minut) i wyświetlanie odpowiedniego komunikatu.
4. Pobierz za pomocą przycisku **OK**.

= Uwaga =

- Pobieranie może potrwać kilka godzin.
- Podczas pobierania i aktualizacji oprogramowania NIE WOLNO wyłączać telewizora.

Wprowadzanie znaków

Korzystanie z przycisków numerycznych

W przypadku danych wejściowych, które mogą być dowolnie modyfikowane przez użytkownika, znaki można wprowadzać przy użyciu **Przyciski numeryczne**.

Przyciski numeryczne należy nacisnąć kilkakrotnie, aż pojawi się odpowiedni znak.

1 : . @ / 1 ! : # + - * _ () “ ‘ % & ? , ; = \$ [] ~ < > { } | ` ^ \

2 : a b c 2 A B C ą ć Ą Ć

3 : d e f 3 D E F ę Ę

4 : g h i 4 G H I

5 : j k l 5 J K L ł Ł

6 : m n o 6 M N O ń ó Ń Ó

7 : p q r s 7 P Q R S ś Ś

8 : t u v 8 T U V

9 : w x y z 9 W X Y Z ý ź ż Ý Ź Ż

0 : Spacja 0

- Dany znak zostanie ustawiony automatycznie, jeśli przycisk zostanie zwolniony na 1 sekundę.
- Znak można także wprowadzić, naciskając w ciągu 1 sekundy przycisk **OK** lub inne **Przyciski numeryczne**.
- Znaki mogą różnić się w zależności od elementu wejściowego.

Urządzenia Bluetooth

Konfiguracja Bluetooth

Wraz z tym telewizorem można używać klawiatur* i myszy* Bluetooth po ustawieniu pozycji [Konfiguracja Bluetooth](#) w menu Konfiguracja.

*: Można używać klawiatur / myszy zgodnych z profilem HID (ang. Human Interface Device Profile, profil urządzeń interfejsu człowiek-maszyna).

1. Wyświetl menu za pomocą przycisku **MENU**.
 2. Wybierz pozycję [Konfiguracja](#) > [Konfiguracja Bluetooth](#) > [Urządzenia](#) i naciśnij przycisk **OK**, aby uzyskać dostęp.
-

Urządzenia

Wyszukiwanie dostępnego urządzenia i wyświetlanie jego stanu.

- Podczas rejestracji umieść urządzenie w odległości 50 cm od telewizora.
- Włączyć urządzenie w celu zarejestrowania. W zależności od urządzenia może być wymagane przeprowadzenie konfiguracji rejestracji. Należy zapoznać się z instrukcją obsługi urządzenia.

Nie sparowano:

Urządzenie nie jest zarejestrowane. Urządzenie należy zarejestrować zgodnie z instrukcjami wyświetlanymi na ekranie, aby móc go używać z tym telewizorem.

Połączone z siecią:

Urządzenie jest zarejestrowane i można go używać z tym telewizorem.

Brak połączenia z siecią:

Urządzenie jest już zarejestrowane, ale nie zostało połączone z tym telewizorem. Należy sprawdzić, czy urządzenie jest włączone i czy znajduje się w obszarze działania.

- Konfiguracja ta nie dotyczy pilota touchpad obsługującego technologię bezprzewodową Bluetooth.

Klawiatura

Klawiatura

- Klawiatury wymagające sterowników nie są obsługiwane.
- Aby zmienić język, ustaw pozycję [Układ klawiatury](#).
 - 1) Wyświetl menu za pomocą przycisku **MENU**.
 - 2) Wybierz pozycję [Konfiguracja](#) > [System menu](#) > [Układ klawiatury](#) i naciśnij przycisk **OK**, aby uzyskać dostęp.
 - 3) Wybierz język i naciśnij przycisk **OK**, aby ustawić.
- Znaki mogą być wyświetlane niepoprawnie na ekranie telewizora w zależności od typu podłączonej klawiatury lub ustawienia układu klawiatury.
- Niektóre klawisze klawiatury mogą odpowiadać operacjom pilota.

Klawiatura	Pilot
↑ / ↓ / ← / →	△ / ▽ / ◀ / ▶
Enter	OK
Backspace	BACK/RETURN
Esc	EXIT
0–9 / litery	Przyciski numeryczne
F1	HOME
F2	APPS
F3	MENU
F4	AV
F5 / F6	Kanał w dół / w górę
F7 / F8	Zmniejszanie / zwiększanie głośności
F9 / F10 / F11 / F12	Kolorowe przyciski

Ustawienia

Menu ustawień

Sposób użytkowania

Różne menu umożliwiają wprowadzanie ustawień obrazu, dźwięku i innych funkcji.

1. Wyświetl menu za pomocą przycisku **MENU**.
 - Wyświetlone pozycje zależą od sygnału wejściowego.
2. Wybierz menu i naciśnij przycisk **OK**, aby uzyskać dostęp.
3. Wybierz pozycję i naciśnij przycisk **OK**, aby uzyskać dostęp.
 - Wybrać można tylko dostępne pozycje.
 - Dostęp można także uzyskać z pozycji **e-POMOC**, naciskając przycisk  (Czerwony) przy każdej z pozycji (jeśli jest to dostępne).
- Wybierz spośród opcji za pomocą przycisku \triangle / ∇ i naciśnij przycisk **OK**, aby ustawić.
- Dostosuj, przesuując suwak za pomocą przycisku $\triangleleft / \triangleright$ i naciśnij przycisk **OK**, aby ustawić.
- Przejdź do następnego ekranu za pomocą przycisku **OK**.
- W przypadku niektórych elementów można wpisywać dowolne nazwy lub liczby.
 - 1) Wprowadź kolejno znaki za pomocą **Przyciski kursora** i naciśnij przycisk **OK**, aby ustawić.



- Znaki można wprowadzać za pomocą **Przyciski numeryczne**.



→ Funkcje > Wprowadzanie znaków > Korzystanie z przycisków numerycznych

- 2) Naciśnij przycisk **BACK/RETURN**, aby zapisać.

- Resetowanie ustawień
 - Aby zainicjować tylko ustawienia obrazu lub dźwięku, wybierz pozycję **Przywróć domyślne** w menu Obraz lub menu Dźwięk.
 - Aby zainicjować wszystkie ustawienia, wybierz pozycję **Ustawienia fabryczne**.

 → **Funkcje > Ustawienia fabryczne**

- Wyjście z ekranu menu

EXIT

- Powrót do poprzedniego ekranu

BACK/RETURN

= Uwaga =

- Pozycje menu i opcje do wyboru zależą od trybu (tryb TV, Odtwarzacz mediów, Usługi sieciowe itd.).
- Niektóre ustawienia menu Obraz mogą mieć także wpływ na ekran menu podczas oglądania zawartości w formacie 4K.

■ Korzystanie z przycisków na panelu sterowania

1. Naciśnij i przytrzymaj Przycisk INPUT/OK/HOLD for MENU przez 3 sekundy, aby wyświetlić menu.
2. Wybierz i ustaw pozycję za pomocą poniższych przycisków na panelu sterowania.
 - Przesuwanie kursora / dokonywanie wyboru spośród różnych opcji / wybór elementu menu / ustawianie poziomów

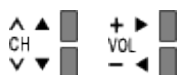

- Przejście do menu / zapisywanie ustawień po wykonaniu regulacji lub ustawieniu opcji za pomocą Przycisk INPUT/OK/HOLD for MENU

Obraz

Tryb obrazu

Wybór ulubionego trybu obrazu dla każdego wejścia.

 → [Oglądanie](#) > [Ustawianie najlepszego obrazu](#) > [Tryb obrazu](#)

Podstawowe ustawienia

Poziom luminancji, Kontrast, Jasność, Kolor, Odcień, Ostrość

Dostosowywanie poziomów tych opcji zgodnie z własnymi preferencjami.

 → [Oglądanie](#) > [Ustawianie najlepszego obrazu](#) > [Podstawowe ustawienia](#)

Temperatura barwowa

Ustawianie ogólnej tonacji barw obrazu (bardziej niebieski - bardziej czerwony).

 → [Oglądanie](#) > [Ustawianie najlepszego obrazu](#) > [Podstawowe ustawienia](#)

Intensywne kolory

Automatyczne ustawianie żywszych kolorów.

 → [Oglądanie](#) > [Ustawianie najlepszego obrazu](#) > [Podstawowe ustawienia](#)

Colour Remaster

Wyświetlanie obrazów w intensywnych kolorach z rozszerzoną gamą kolorów.

 → [Oglądanie](#) > [Ustawianie najlepszego obrazu](#) > [Podstawowe ustawienia](#)

Colour Remaster Rec.2020

Wyświetlanie obrazów w intensywnych kolorach z odpowiednią gamą kolorów.

 → [Oglądanie](#) > [Ustawianie najlepszego obrazu](#) > [Podstawowe ustawienia](#)

Efekt diapozytywu

Udostępnia efekty wizualne, takie jak diapozytyw dla materiałów zdjęciowych.

 → [Oglądanie](#) > [Ustawianie najlepszego obrazu](#) > [Podstawowe ustawienia](#)

Korekcja rozdzielczości

Podwyższa rozdzielczość obrazu, dzięki czemu obraz wygląda ostrzej.

 → [Oglądanie](#) > [Ustawianie najlepszego obrazu](#) > [Podstawowe ustawienia](#)

Dynamic Range Remaster

Wzmocnienie jasnych obszarów obrazu do wartości zbliżonej do oryginalnej luminancji w celu poprawy jakości obrazu.

 → [Oglądanie](#) > [Ustawianie najlepszego obrazu](#) > [Podstawowe ustawienia](#)

Intelligent Frame Creation

Automatyczna kompensacja liczby klatek na sekundę i eliminowanie drgań w celu uzyskania płynnego obrazu.

 → [Oglądanie](#) > [Ustawianie najlepszego obrazu](#) > [Podstawowe ustawienia](#)

Odświeżanie Clear Motion

Powoduje oczyszczanie zamazanego obrazu, np. gdy [Tryb Gra](#) jest włączony, itp.

 → [Oglądanie](#) > [Ustawianie najlepszego obrazu](#) > [Podstawowe ustawienia](#)

Czujnik otoczenia

Funkcja automatycznej kontroli jasności

Automatyczny dobór ustawień obrazu do warunków oświetlenia.

 → [Oglądanie](#) > [Ustawianie najlepszego obrazu](#) > [Czujnik otoczenia](#)

Ustawienia redukcji zakłóceń

Redukcja szumów

Redukcja niepożądanych zakłóceń obrazu.

 → [Oglądanie](#) > [Ustawianie najlepszego obrazu](#) > [Ustawienia redukcji zakłóceń](#)

Korekcja MPEG

Redukcja szumu różowego w elementach konturowych obrazu i zakłóceń blokowych.

 → [Oglądanie](#) > [Ustawianie najlepszego obrazu](#) > [Ustawienia redukcji zakłóceń](#)

Ustawienia zaawansowane

Można dostosowywać i konfigurować szczegółowe ustawienia obrazu.

 → [Oglądanie](#) > [Ustawianie najlepszego obrazu](#) > [Ustawienia zaawansowane](#)

Ustawienia opcji

Pewne funkcje nie są dostępne we wszystkich modelach. Dostępne elementy menu są wyświetlane na ekranie telewizora.

Tryb Gra

Zapewnianie odpowiedniego obrazu w przypadku sygnałów charakteryzujących się szybką reakcją podczas grania w gry.

 → [Oglądanie](#) > [Ustawianie najlepszego obrazu](#) > [Ustawienia opcji](#)

Tryb wykrywania rytmu

Poprawa rozdzielczości pionowej w przypadku filmów.

 → [Oglądanie](#) > [Ustawianie najlepszego obrazu](#) > [Ustawienia opcji](#)

Pure Direct 1080p

Szczegółowe odwzorowanie oryginalnej jakości obrazu w przypadku sygnału wejściowego 1080p (HDMI).

 → [Oglądanie](#) > [Ustawianie najlepszego obrazu](#) > [Ustawienia opcji](#)

Pure Direct 4K

Szczegółowe odwzorowanie oryginalnej jakości obrazu w przypadku sygnału wejściowego 4K (HDMI).

 → [Oglądanie](#) > [Ustawianie najlepszego obrazu](#) > [Ustawienia opcji](#)

1080p Punkt z 4 punktów.

Wyświetlanie typu piksel po pikselu, zapewniające ostrzejszy obraz w przypadku sygnału 1080p.

 → [Oglądanie](#) > [Ustawianie najlepszego obrazu](#) > [Ustawienia opcji](#)

Treść typu HDMI

Regulacja ustawień obrazu każdego wejścia HDMI w zależności od wybranego typu zawartości.

 → [Oglądanie](#) > [Ustawianie najlepszego obrazu](#) > [Ustawienia opcji](#)

Typ EOTF HDMI

Wybór typu EOTF dla każdego wejścia HDMI. Ustaw na **Auto** do użytku ogólnego.

 → [Oglądanie](#) > [Ustawianie najlepszego obrazu](#) > [Ustawienia opcji](#)

Typ EOTF

Wybiera typ EOTF transmisji lub materiałów filmowych.

Działa poprawnie jedynie, gdy sygnał koresponduje z każdym typem EOTF. Ustaw na [Auto](#) do użytku ogólnego.

- Automatycznie przełącza się na tryb transmisji [Auto](#) za każdym razem, gdy wybierane jest inne źródło sygnału/kanal.

 → [Oglądanie](#) > [Ustawianie najlepszego obrazu](#) > [Ustawienia opcji](#)

Typ kolorymetrii HDMI

Wybór typu kolorymetrii dla każdego wejścia HDMI.

 → [Oglądanie](#) > [Ustawianie najlepszego obrazu](#) > [Ustawienia opcji](#)

Zakres RGB HDMI

Dostosowywanie poziomu czerni obrazu dla każdego wejścia HDMI.

 → [Oglądanie](#) > [Ustawianie najlepszego obrazu](#) > [Ustawienia opcji](#)

Zakres YCbCr HDMI

Regulacja poziomu czerni obrazu w sygnale YCbCr dla każdego wejścia HDMI.

 → [Oglądanie](#) > [Ustawianie najlepszego obrazu](#) > [Ustawienia opcji](#)

System koloru AV

Wybór dodatkowego systemu koloru na podstawie sygnałów wideo.

 → [Oglądanie](#) > [Ustawianie najlepszego obrazu](#) > [Ustawienia opcji](#)

3D-COMB

Wyraźniejszy obraz w przypadku zatrzymania lub wolnego odtwarzania filmu.

 → [Oglądanie](#) > [Ustawianie najlepszego obrazu](#) > [Ustawienia opcji](#)

Ustawienia na ekranie

16:9 Overscan

Wybór obszaru ekranu, w obrębie którego wyświetlany będzie obraz o proporcjach 16:9.

 → [Oglądanie](#) > [Ustawianie najlepszego obrazu](#) > [Ustawienia na ekranie](#)

Korekcja zoomu

Dostosowywanie położenia w pionie i rozmiaru, gdy dla proporcji obrazu ustawiono opcję [Zoom](#).

 → [Oglądanie](#) > [Ustawianie najlepszego obrazu](#) > [Ustawienia na ekranie](#)

Wyświetlanie na ekranie

Wyłączanie ekranu po wybraniu opcji [Wyłączony](#).

 → [Oglądanie](#) > [Ustawianie najlepszego obrazu](#) > [Ustawienia na ekranie](#)

Przesuw pixela

Ustawianie trybu dla przesunięć rozdzielczości obrazu, aby zapobiec powstawaniu „obrazu szczątkowego”.

 → [Oglądanie](#) > [Ustawianie najlepszego obrazu](#) > [Ustawienia na ekranie](#)

Konserwacja panelu

Wyłącza ekran i rozpoczyna konserwację, aby zapobiec powstawaniu „obrazu szczątkowego”.

 → [Oglądanie](#) > [Ustawianie najlepszego obrazu](#) > [Ustawienia na ekranie](#)

Komunikat o kons. panelu

Włączanie wyświetlania powiadomienia o regularnej konserwacji panelu.

 → [Oglądanie](#) > [Ustawianie najlepszego obrazu](#) > [Ustawienia na ekranie](#)

Ustawienia blokady

Blokowanie ustawień trybu [Profesjonalny1 / 2](#) dla każdego wejścia.



→ [Oglądanie](#) > [Ustawianie najlepszego obrazu](#) > [Ustawienia blokady](#)

Dostosowanie kopii

Kopiowanie ustawień obrazu trybu [Prawdziwe kino](#), [Ustawienia własne](#), [Profesjonalny1](#) lub [Profesjonalny2](#) do ustawień innego trybu wejścia lub innego trybu obrazu.

 → [Oglądanie](#) > [Ustawianie najlepszego obrazu](#) > [Dostosowanie kopii](#)

Przywróć domyślne

Przywracanie ustawień domyślnych bieżącego trybu obrazu.

Dźwięk

Tryb dźwięku

Wybór ulubionego trybu dźwięku dla każdego wejścia.

 → [Oglądanie](#) > [Ustawianie najlepszego dźwięku](#) > [Tryb dźwięku](#)

Podstawowe ustawienia

Tony niskie

Dostosowywanie poziomu w celu uwydatnienia lub zminimalizowania niższych, głębszych dźwięków.

 → [Oglądanie](#) > [Ustawianie najlepszego dźwięku](#) > [Podstawowe ustawienia](#)

Tony wysokie

Dostosowywanie poziomu w celu uwydatnienia lub zminimalizowania ostrzejszych, wyższych dźwięków.

 → [Oglądanie](#) > [Ustawianie najlepszego dźwięku](#) > [Podstawowe ustawienia](#)

Korektor

Dostosowywanie żądanego poziomu częstotliwości w celu uzyskania preferowanej jakości dźwięku.

 → [Oglądanie](#) > [Ustawianie najlepszego dźwięku](#) > [Podstawowe ustawienia](#)

Balans

Regulacja poziomu głośności głośnika lewego i prawego.

 → [Oglądanie](#) > [Ustawianie najlepszego dźwięku](#) > [Podstawowe ustawienia](#)

Dookólny

Wybór ustawień dźwięku dookólnego.

 → [Oglądanie](#) > [Ustawianie najlepszego dźwięku](#) > [Podstawowe ustawienia](#)

Wzmocnienie basów

Wzmocnienie efektu tonów niskich.

 → [Oglądanie](#) > [Ustawianie najlepszego dźwięku](#) > [Podstawowe ustawienia](#)

Ustawienia głośności

Wybór głośników

Włączanie sterowania głośnikami kina domowego za pomocą pilota opisywanego telewizora po jego skierowaniu w stronę odbiornika sygnału w telewizorze.

 → [Oglądanie](#) > [Ustawianie najlepszego dźwięku](#) > [Ustawienia głośności](#)

Głośniki TV - Ustawienia

Wybór wyjścia dźwięku w celu dostosowania głośności.

 → [Oglądanie](#) > [Ustawianie najlepszego dźwięku](#) > [Ustawienia głośności](#)

Słuchawki

Regulacja głośności słuchawek.

 → [Oglądanie](#) > [Ustawianie najlepszego dźwięku](#) > [Ustawienia głośności](#)

Automat. regul. wzmochn.

Automatyczna regulacja dużych różnic w poziomach dźwięku między kanałami a wejściami.

 → [Oglądanie](#) > [Ustawianie najlepszego dźwięku](#) > [Ustawienia głośności](#)

Głośność

Regulacja głośności każdego pojedynczego kanału lub trybu wejścia.

 → [Oglądanie](#) > [Ustawianie najlepszego dźwięku](#) > [Ustawienia głośności](#)

Regulacja dźwięku

Jeśli dźwięk z głośników telewizora nie jest wystarczająco wyrazisty ze względu na otoczenie, [Włączony](#) jest rekomendowany.

 → [Oglądanie](#) > [Ustawianie najlepszego dźwięku](#) > [Ustawienia głośności](#)

Wskazówki głosowe

Wskazówki głosowe

Ustaw opcję **Włączony**, aby włączyć wskazówki głosowe do podstawowych funkcji (komunikaty ekranowe itp.) dla użytkowników niedowidzących.

 → [Oglądanie](#) > [Ustawianie najlepszego dźwięku](#) > [Wskazówki głosowe](#)

Szybkość

Wybór szybkości odczytu wskazówek głosowych.

 → [Oglądanie](#) > [Ustawianie najlepszego dźwięku](#) > [Wskazówki głosowe](#)

Siła głosu

Wybór głośności wskazówek głosowych.

 → [Oglądanie](#) > [Ustawianie najlepszego dźwięku](#) > [Wskazówki głosowe](#)

Język

Zmiana języka wskazówek głosowych.

 → [Oglądanie](#) > [Ustawianie najlepszego dźwięku](#) > [Wskazówki głosowe](#)

Poziom użytkownika

Wybór poziomu szczegółowości wskazówek głosowych.

 → [Oglądanie](#) > [Ustawianie najlepszego dźwięku](#) > [Wskazówki głosowe](#)

Przegl. internetowa

Ustaw opcję **Włączony**, aby włączyć wskazówki głosowe dla zawartości sieciowej funkcji przeglądarki internetowej.

 → [Oglądanie](#) > [Ustawianie najlepszego dźwięku](#) > [Wskazówki głosowe](#)

Audiodeskrypcja

Preferowany typ audio

Ustawienia narracji dla użytkowników niedowidzących

 → [Oglądanie](#) > [Ustawianie najlepszego dźwięku](#) > [Audiodeskrypcja](#)

Siła głosu

Reguluje poziom głośności opisu audio.

 → [Oglądanie](#) > [Ustawianie najlepszego dźwięku](#) > [Audiodeskrypcja](#)

Głośniki

Ustaw opcję **2 x Mono**, aby włączyć ścieżkę dźwiękową opisu audio z głośników TV.

 → [Oglądanie](#) > [Ustawianie najlepszego dźwięku](#) > [Audiodeskrypcja](#)

Słuchawki

Ustaw opcję **2 x Mono**, aby włączyć ścieżkę dźwiękową opisu audio ze słuchawek.

 → [Oglądanie](#) > [Ustawianie najlepszego dźwięku](#) > [Audiodeskrypcja](#)

Ustawienia zaawansowane

MPX

Wybór multipleksowego trybu dźwięku (jeśli jest dostępny).

 → [Oglądanie](#) > [Ustawianie najlepszego dźwięku](#) > [Ustawienia zaawansowane](#)

Preferencje dźwięku

Wybór ustawień początkowych dla ścieżek dźwiękowych.

 → [Oglądanie](#) > [Ustawianie najlepszego dźwięku](#) > [Ustawienia zaawansowane](#)

Wybór SPDIF

Wybór ustawień początkowych dla cyfrowego sygnału wyjściowego audio z gniazda DIGITAL AUDIO i HDMI2 (funkcja ARC).

 → [Oglądanie](#) > [Ustawianie najlepszego dźwięku](#) > [Ustawienia zaawansowane](#)

Format dźwięku HDMI

Wybór formatu audio dla sygnału wejściowego HDMI.

 → [Oglądanie](#) > [Ustawianie najlepszego dźwięku](#) > [Ustawienia zaawansowane](#)

Poziom wyj. opt. PCM

Regulacja poziomu audio sygnału wyjściowego PCM z gniazda DIGITAL AUDIO i HDMI2 (funkcja ARC) w celu jego dopasowania do poziomu innych typów audio.

 → [Oglądanie](#) > [Ustawianie najlepszego dźwięku](#) > [Ustawienia zaawansowane](#)

Opóźnienie SPDIF

Dostosowywanie opóźnienia wyjścia dźwięku z gniazd DIGITAL AUDIO i HDMI2 (funkcja ARC), jeśli dźwięk nie jest zsynchronizowany z obrazem.

 → [Oglądanie](#) > [Ustawianie najlepszego dźwięku](#) > [Ustawienia zaawansowane](#)

Wejście HDMI

Wybór opcji pasującej do sygnału wejściowego.

 → [Oglądanie](#) > [Ustawianie najlepszego dźwięku](#) > [Ustawienia zaawansowane](#)

Przywróć domyślne

Przywracanie ustawień domyślnych bieżącego trybu dźwięku.

Sieć

Połączenie sieciowe

Konfiguracja ustawień sieciowych umożliwiająca korzystanie z tego telewizora w środowisku sieciowym.

 → [Sieć](#) > [Ustawienia sieciowe](#) > [Połączenie sieciowe](#)

Stan sieci

Wyświetlanie i sprawdzanie stanu sieci (adres MAC, bieżące ustawienia sieciowe itp.).

 → [Sieć](#) > [Ustawienia sieciowe](#) > [Stan sieci](#)

Ustawienia My Home Cloud

Powiadomienia

Wyświetlanie warunków świadczenia usługi.

 → [Sieć](#) > [Ustawienia sieciowe](#) > [Ustawienia My Home Cloud](#)

Nazwa VIERA

Ustawianie wybranej nazwy telewizora.

 → Sieć > Ustawienia sieciowe > Nazwa VIERA

Ustaw. Aplik. TV Remote

Ustawianie sterowania telewizorem za pomocą sprzętu sieciowego (smartfon itp.).

 → [Sieć](#) > [Ustawienia sieciowe](#) > [Ustaw. Aplik. TV Remote](#)

Ustawienia poł. siec.

Ustawianie sterowania telewizorem za pomocą urządzeń podłączonych do sieci.

 → [Sieć](#) > [Ustawienia sieciowe](#) > [Ustawienia poł. siec.](#)

Ustawienia serw. DVB-przez-IP

Wybór sygnału telewizyjnego i konfiguracja funkcji serwera DVB-via-IP.

 → [Funkcje](#) > [DVB-przez-IP](#) > [Ustawienia serw. DVB-przez-IP](#)

TV gdziekolwiek. Ustawienia

Istnieje możliwość ustawienia programowania czasowego za pomocą urządzeń sieciowych (smartfon itd.) poza siecią domową.

 → [Funkcje](#) > [TV Anywhere](#) > [Sposób użytkowania](#)

Ustawienia udost. plików

Serwer udostępn. plików

Wybór udostępniania plików pomiędzy komputerem i urządzeniami podłączonymi do tego telewizora.

 → Odtwarzacz mediów > Korzystanie z Odtwarzacza mediów > Udostępnianie pliku

Lista urządzeń sieciowych

Lista urządzeń sieciowych dostępnych do odtworzenia zawartości za pomocą funkcji Odtwarzacz mediów.

 → Odtwarzacz mediów > Korzystanie z Odtwarzacza mediów > Urządzenie sieciowe

Ustawienia dublowania

Ustawianie funkcji kopii lustrzanej

 → [Funkcje](#) > [Dublowanie](#) > [Ustawienia dublowania](#)

Ustawienia Control4

Ustawianie funkcji Control4

 → [Sieć](#) > [Ustawienia sieciowe](#) > [Ustawienia Control4](#)

Inne ustawienia

Aktualizuj oprogramowanie

Sprawdzanie w witrynie firmy Panasonic dostępności aktualizacji oprogramowania.

 → Sieć > Ustawienia sieciowe > Aktualizuj oprogramowanie

Komun. o nowym oprogr.

Wybór możliwości powiadamiania komunikatem, kiedy nowe oprogramowanie zostanie lub nie zostanie odnalezione poprzez sieć.

 → Sieć > Ustawienia sieciowe > Komun. o nowym oprogr.

Timer

Wyłącz. czasowy

Ustawianie czasu, po którym telewizor automatycznie przejdzie w tryb gotowości.

 → [Oglądanie](#) > [Podstawowe](#) > [Wyłącz. czasowy](#)

Czasowe programowanie

Ustawianie czasu nagrywania przyszłych programów.



→ Nagrywanie > Czasowe programowanie > Ustawianie funkcji Czasowe programowanie

Strefa czasowa

Ustawianie danych dotyczących czasu.

 → [Oglądanie](#) > [Podstawowe](#) > [Ustawianie godziny](#)

Auto gotowość

Automatyczne przełączanie telewizora do trybu gotowości w celu oszczędzania energii, jeśli w ciągu 4 godzin nie zostanie wykonana żadna czynność.

 → [Oglądanie > Podstawowe > Funkcje oszczędzania energii](#)

Wył. przy braku sygnału

Automatyczne przełączanie telewizora do trybu gotowości w celu uniknięcia zbędnego zużycia energii, jeśli w ciągu 10 minut nie zostanie odebrany żaden sygnał ani nie zostanie wykonana żadna czynność.

 → [Oglądanie](#) > [Podstawowe](#) > [Funkcje oszczędzania energii](#)

Konfiguracja

Nawigacja Eko

Automatyczne ustawianie najbardziej odpowiedniego trybu energooszczędnego telewizora.

 → [Oglądanie](#) > [Podstawowe](#) > [Funkcje oszczędzania energii](#)

Ustawienia sterow. głosem

Ustawienia funkcji sterowania głosem

 → [Funkcje](#) > [Sterowanie głosem](#) > [Ustawienia](#)

Konfig. urządzenia USB

Formatowanie dysku twardego USB lub bezpieczne usuwanie urządzenia USB.



→ Nagrywanie > Konfiguracja dysku twardego USB > Ustawienia dla dysku twardego USB

Konfiguracja Nagrywania

Ustawienia funkcji nagrywania dla dysku twardego USB

 → Nagrywanie > Nagrywanie bieżącego programu > Nagr. jednym przyciskiem

 → Nagrywanie > Nagrywanie bieżącego programu > REW LIVE TV

Pilot touchpad VIERA

Parowanie

Rejestracja pilota touchpad (dostarczony) do pracy z tym telewizorem.

 → [Funkcje](#) > [Pilot touchpad](#) > [Parowanie](#)

Czułość kursora

Regulacja czułości kursora.

 → [Funkcje](#) > [Pilot touchpad](#) > [Ustawienia](#)

Instrukcje obsługi

Wyświetlanie informacji pomocniczych dla pilota touchpad.

 → [Funkcje](#) > [Pilot touchpad](#) > [Ustawienia](#)

Konfiguracja Bluetooth

Ustawienia dla określonych urządzeń obsługujących technologię bezprzewodową Bluetooth.

 → [Funkcje](#) > [Urządzenia Bluetooth](#) > [Konfiguracja Bluetooth](#)

Blokada

Wprowadzanie kontroli dostępu do kanałów lub wejść w celu uniemożliwienia niepożądanego dostępu.

 → [Funkcje > Blokada > Korzystanie z blokady rodzicielskiej](#)

Menu strojenia

Edytor listy kanałów

Tę listę kanałów można edytować, dodając/usuwając i przesuwając kanały.

 → [Oglądanie](#) > [Strojenie i edycja kanałów](#) > [Edytor listy kanałów](#)

Edytor ulubionych

Tworzenie listy ulubionych kanałów.

 → [Oglądanie](#) > [Strojenie i edycja kanałów](#) > [Edytor ulubionych](#)

Ustawianie automatyczne

Automatyczne wyszukiwanie odbieranych kanałów.

 → [Oglądanie](#) > [Strojenie i edycja kanałów](#) > [Ustawianie automatyczne](#)

Strojenie ręczne

Ręczne wyszukiwanie kanałów.

 → [Oglądanie](#) > [Strojenie i edycja kanałów](#) > [Strojenie ręczne](#)

Aktualizacja listy kanałów

Aktualizowanie listy kanałów z zachowaniem wprowadzonych ustawień.

 → [Oglądanie](#) > [Strojenie i edycja kanałów](#) > [Aktualizacja listy kanałów](#)

Ulubiona sieć

Wybór ulubionej sieci dla każdej stacji nadawczej (dostępne tylko w niektórych krajach).

 → [Oglądanie](#) > [Strojenie i edycja kanałów](#) > [Inne ustawienia](#)

Informacja o nowym kan.

Wybór, czy po znalezieniu lub nieznalezieniu nowego kanału ma być wyświetlany komunikat.

 → [Oglądanie](#) > [Strojenie i edycja kanałów](#) > [Inne ustawienia](#)

Usługa zamienna

Ustaw opcję **Włączony**, aby wyświetlany był komunikat w celu zmiany dostępnej usługi (dostępne tylko w niektórych krajach).

 → [Oglądanie](#) > [Strojenie i edycja kanałów](#) > [Inne ustawienia](#)

Stan sygnału

Sprawdzanie parametrów sygnału.

 → [Oglądanie](#) > [Strojenie i edycja kanałów](#) > [Stan sygnału](#)

System antenowy

Ustawienie umożliwiające systemowi antenowemu korzystanie z wielu konwerterów LNB w celu odbioru sygnału z wielu satelitów.

 → [Oglądanie](#) > [Strojenie i edycja kanałów](#) > [Ustawianie automatyczne](#)

Konfiguracja LNB

Wybór satelity dla każdego konwertera LNB.

 → [Oglądanie](#) > [Strojenie i edycja kanałów](#) > [Ustawianie automatyczne](#)

Tłumik

Automatyczne osłabianie sygnału DVB-C, aby zapobiec zakłóceniom.

 → [Oglądanie](#) > [Strojenie i edycja kanałów](#) > [Inne ustawienia](#)

Dodaj sygnał TV

Dodawanie trybu TV.

 → [Oglądanie](#) > [Strojenie i edycja kanałów](#) > [Inne ustawienia](#)

= Uwaga =

- Ustawienia pozycji [Menu strojenia](#) są dostępne tylko dla wybranego trybu TV. Nazwa menu różni się w zależności od trybu TV. ([Menu strojenia DVB-S](#) / [Menu strojenia DVB-C](#) / [Menu strojenia DVB-T](#) / [Menu strojenia DVB-przez-IP](#) / [Menu strojenia analog.](#))

Język

Język menu ekranowego

Zmiana języka informacji wyświetlanych na ekranie.

 → [Oglądanie > Podstawowe > Język](#)

Preferowane Audio 1 / 2

Wybór preferowanego języka podstawowego i dodatkowego dla programów DVB z dostępnymi różnymi ścieżkami dźwiękowymi (w zależności od stacji nadawczej).

 → [Oglądanie > Podstawowe > Język](#)

Preferowane napisy 1 / 2

Wybór preferowanego języka podstawowego i dodatkowego dla napisów DVB (w zależności od stacji nadawczej).

 → [Oglądanie > Podstawowe > Język](#)

Preferowany teletext

Wybór preferowanego języka dla usług teletekstu DVB (w zależności od stacji nadawczej).

 → [Oglądanie > Podstawowe > Język](#)

Ustawienia wyświetlania

Preferow. typ napisów

Wybór preferowanego typu napisów.

 → [Oglądanie > Podstawowe > Napisy](#)

Teletekst

Wybór trybu wyświetlania teletekstu.

 → [Oglądanie > Teletekst > Tryb teletekstu](#)

Wybór znaków txt

Wybór czcionki języka teletekstu.

 → [Oglądanie > Teletekst > Wybór znaków txt](#)

Etykiety wejść

Dostęp do listy etykiet wejść pozwala zmienić nazwę wejścia lub pomijać niepodłączone wejścia, co ułatwia identyfikację oraz wybór banera [Wybór wejścia](#).

 → [Oglądanie > Urządzenia zewnętrzne > Oglądanie treści ze źródła zewnętrznego](#)

Czas wyświetlania paska

Ustawianie czasu pozostawiania paska informacyjnego na ekranie.

 → [Oglądanie > Podstawowe > Pasek informacyjny](#)

Pasek Smart

Wyświetlanie paska wprowadzenia do usługi internetowej.

 → [Oglądanie > Podstawowe > Pasek informacyjny](#)

Czas gry

Ustaw opcję [Włączony](#), aby co 30 minut w górnym prawym rogu ekranu wyświetlać czas ciągłej pracy w trybie Tryb Gra.

 → [Oglądanie > Urządzenia zewnętrzne > Oglądanie treści ze źródła zewnętrznego](#)

Tryb radio

Ustawianie czasu, po którym ekran zostanie automatycznie wyłączony po wybraniu stacji radiowej.

 → [Oglądanie > Podstawowe > Funkcje oszczędzania energii](#)

Info Frame po włączeniu

Wyświetlanie Info Frame, gdy telewizor jest włączony.

 → [Funkcje](#) > [Info Frame](#) > [Ustawienia](#)

Powiadomienie

([Włączony](#) / [Wyłączony](#))

Wyświetlanie powiadomienia.

Automat. ustawienie HDMI

Jeśli obraz lub dźwięk z wejścia HDMI nie jest poprawnie odtwarzany, należy wybrać tryb [Tryb1](#).

 → [Oglądanie > Rozdzielczość 4K > Automat. ustawienie HDMI](#)

Ustawienia HDMI HDR

Ustaw opcję **Włączony**, gdy urządzenie HDR jest podłączone do telewizora.

 → [Oglądanie](#) > [Urządzenia zewnętrzne](#) > [Ustawienia HDMI HDR](#)

Wspólny interfejs

Ustawienie umożliwiające oglądanie kanałów kodowanych itp.

 → [Funkcje](#) > [Wspólny interfejs](#) > [Korzystanie ze wspólnego interfejsu](#)

Ustawienia VIERA LINK

VIERA Link

Ustawienie umożliwiające korzystanie z funkcji VIERA Link.

 → [Funkcje > VIERA Link „HDAVI Control™” > Przygotowania](#)

Samoczynne włączanie

Ustawienie umożliwiające korzystanie z funkcji Samoczynne włączanie.

 → [Funkcje > VIERA Link „HDAVI Control™” > Samoczynne włączanie](#)

Samoczynne wyłączenie

Ustawienie umożliwiające korzystanie z funkcji Samoczynne wyłączenie.

 → [Funkcje > VIERA Link „HDAVI Control™” > Samoczynne wyłączenie](#)

Energooszcz. stan gotow.

Sterowanie podłączonym urządzeniem w celu zmniejszenia zużycia energii w trybie gotowości.

 → [Funkcje > VIERA Link „HDAVI Control™” > Energooszcz. stan gotow.](#)

Autointel. stan gotow.

Przełączanie podłączonego urządzenia, które nie jest oglądane ani używane, w tryb gotowości w celu zmniejszenia zużycia energii.

 → [Funkcje > VIERA Link „HDAVI Control™” > Autointel. stan gotow.](#)

Aplikacja usługi danych

Usługa

Ustawienie umożliwiające korzystanie z aplikacji Hybrid Broadcast Broadband TV.

 → [Funkcje > Aplikacja usługi danych > Korzystanie z aplikacji usługi danych](#)

Ustawienia prywatności

Ustawienia prywatności w interaktywnych usługach danych

 → [Funkcje > Aplikacja usługi danych > Ustawienia prywatności](#)

System menu

Układ klawiatury

Wybór języka klawiatury USB lub Bluetooth.

 → [Funkcje > Klawiatura > Klawiatura](#)

Ustawienia fabryczne

Przywracanie początkowych wartości wszystkich ustawień.

 → [Funkcje > Ustawienia fabryczne > Ustawienia fabryczne](#)

Aktualizacja systemu

Pobieranie nowego oprogramowania do telewizora.

 → [Funkcje > Aktualizowanie oprogramowania telewizora > Aktualizacja automatyczna](#)

Menu licencji

Wyświetlanie informacji o licencji oprogramowania.

Inne ustawienia

Tryb oszcz

([Włączony](#) / [Wyłączony](#))

Zmniejszanie jasności obrazu w celu oszczędzania zużycia energii.

Wymień listę kanałów

Eksport / import ustawień listy kanałów DVB-S przy użyciu urządzenia USB w celu współużytkowania tych samych ustawień z telewizorem VIERA o tej samej funkcji.

 → [Oglądanie > Strojenie i edycja kanałów > Edytor listy kanałów](#)

Pomoc techniczna

Menu Pomoc

Korzystanie z menu Pomoc

1. Wyświetl menu za pomocą przycisku **MENU**.
 2. Wybierz pozycję **Pomoc** i naciśnij przycisk **OK**, aby uzyskać dostęp.
 3. Wybierz pozycję **Firefox OS — informacje / Autotest TV / Informacje o systemie / Informacja o urządzeniu** i naciśnij przycisk **OK**, aby uzyskać dostęp.
-

Firefox OS — informacje

Wyświetlanie informacji o systemie operacyjnym Firefox OS.

Autotest TV

Diagnoza problemów z obrazem lub dźwiękiem.

Postępuj zgodnie z instrukcjami wyświetlanymi na ekranie.

Informacje o systemie

Wyświetlanie informacji systemowych opisywanego telewizora.

Informacja o urządzeniu

Wyświetlanie informacji o urządzeniu opisywanego telewizora.

Często zadawane pytania

Obraz

Przed oddaniem urządzenia do naprawy należy zastosować się do poniższych wskazówek w celu usunięcia problemu. Wykonuje również diagnozę problemu z obrazem w [Autotest TV](#).

 → [Pomoc techniczna](#) > [Menu Pomoc](#) > [Korzystanie z menu Pomoc](#)

Jeśli problemu nie uda się rozwiązać, należy zwrócić się o pomoc do lokalnego dystrybutora firmy Panasonic.

Automatyczne proporcje obrazu

- Funkcja automatycznego ustawiania proporcji obrazu zapewnia najlepszy współczynnik proporcji, przy którym obraz wypełnia ekran.

 → [Oglądanie](#) > [Ustawianie najlepszego obrazu](#) > [Sygnał sterujący proporcjami obrazu](#)

- Jeśli chcesz ręcznie zmienić proporcje obrazu, naciśnij przycisk **ASPECT**.

 → [Oglądanie](#) > [Ustawianie najlepszego obrazu](#) > [Proporcje obrazu](#)

Obraz czarno-biały

- Sprawdź, czy ustawienie wyjścia urządzenia zewnętrznego jest zgodne z ustawieniem wejścia telewizora.
-



Obraz zniekształcony z zakłóceniami

- Ustaw opcję [Redukcja szumów](#) i [Korekcja MPEG](#) w menu Obrazu, aby usunąć zakłócenia.

 → [Oglądanie](#) > [Ustawianie najlepszego obrazu](#) > [Ustawienia redukcji zakłóceń](#)

- Sprawdź znajdujące się w pobliżu urządzenia elektryczne (samochód, motocykl, lampę jarzeniową).
-

Brak wyświetlanego obrazu

- Sprawdź, czy wybrano właściwy tryb wejścia.
 - Sprawdź ustawienia opcji **AV (COMPONENT / VIDEO)** w pozycji **Wybór wejścia**, aby dopasować sygnał wysyłany przez urządzenie zewnętrzne.
 → **Oglądanie > Urządzenia zewnętrzne**
 - Czy dla pozycji **Poziom luminancji**, **Kontrast**, **Jasność** lub **Kolor** w menu **Obraz** nie wybrano minimalnych ustawień?
 → **Oglądanie > Ustawianie najlepszego obrazu > Podstawowe ustawienia**
 - Sprawdź, czy wszystkie wymagane kable są dobrze podłączone.
-

Rozmazany lub zniekształcony obraz (brak dźwięku lub niski poziom głośności)

- Ustaw ponownie kanały.
 → **Oglądanie > Strojenie i edycja kanałów > Ustawianie automatyczne**
-

Może na moment pojawić się czarny obraz

- Czarny obraz zostaje wyświetlony, aby uniknąć zniekształceń obrazu w momencie zmiany sygnału wejściowego.
-

Mogą wystąpić białe, czerwone, niebieskie, zielone i czarne kropki na ekranie

- Jest to cecha charakterystyczna paneli i nie jest ich wadą. Panel jest tworzony przy użyciu bardzo precyzyjnej technologii, aby zapewnić dobry obraz z wyraźnie widocznymi szczegółami. Czasami na ekranie może pojawić się kilka nieaktywnych pikseli w postaci stałych białych, czerwonych, zielonych, niebieskich lub czarnych punktów. Należy pamiętać, że nie wpływa to na działanie panelu.
-

Biała pozioma linia jest wyświetlana w trybie gotowości





- Przez chwilę na ekranie może być wyświetlana biała pozioma linia, wskazująca dostosowywanie panelu. Nie świadczy to o usterce.

Telewizja cyfrowa

Przed oddaniem urządzenia do naprawy należy zastosować się do poniższych wskazówek w celu usunięcia problemu.

Jeśli problemu nie uda się rozwiązać, należy zwrócić się o pomoc do lokalnego dystrybutora firmy Panasonic.

Zakłócenia, zacinający się lub znikający obraz / nie można dostroić niektórych kanałów

- Sprawdź ustawienie, kierunek i podłączenie anteny telewizji naziemnej lub satelitarnej.
 - Sprawdź pozycję [Stan sygnału](#). Jeśli poziom pozycji [Jakość sygnału](#) jest niski, sygnał DVB jest słaby. Podłączenie anteny bezpośrednio do telewizora może poprawić jakość sygnału, w porównaniu do podłączenia anteny przez urządzenie (Dekoder telewizji cyfrowej, DVD itd.).
 -  → [Oglądanie > Strojenie i edycja kanałów > Stan sygnału](#)
 -  → [Oglądanie > Podstawowe > Podstawowe połączenia](#)
 - Warunki pogodowe mają wpływ na odbiór sygnału (gęste opady deszczu, śniegu itp.), zwłaszcza tam, gdzie sygnał jest słaby. Nawet przy dobrej pogodzie, wysokie ciśnienie atmosferyczne może spowodować słaby odbiór niektórych kanałów.
 - Ze względu na używane technologie odbioru cyfrowego, jakość sygnałów cyfrowych może być w niektórych przypadkach dość słaba, pomimo dobrego odbioru kanałów analogowych.
 - Sprawdź połączenia i ustawienia sieciowe (DVB-przez-IP).
 -  → [Funkcje > DVB-przez-IP](#)
 -  → [Sieć > Ustawienia sieciowe](#)
 - Wyłącz telewizor za pomocą Włącznik / wyłącznik zasilania, a następnie włącz go ponownie.
-

Nie można ukończyć procedury [Ustawianie automatyczne DVB-S](#)

- Sprawdź połączenia i ustawienie anteny satelitarnej.
 -  → [Oglądanie > Podstawowe > Podstawowe połączenia](#)
 - Jeśli problemu nie uda się usunąć, zasięgnij porady lokalnego dystrybutora.
-

Pojawia się komunikat [Faulty dish](#)

- Mogło nastąpić zwarcie kabla satelitarnego lub mogły pojawić się inne problemy z połączeniem kabla. Sprawdź kabel i połączenie, wyłącz telewizor za pomocą Włącznik / wyłącznik zasilania, a następnie włącz go ponownie.
 - Jeśli komunikat wciąż się wyświetla, skontaktuj się z monterem anteny satelitarnej, aby sprawdził antenę i kabel.
-

Na ekranie [Przewodnik prog. TV](#) nie są wyświetlane programy

- Sprawdź nadajnik cyfrowy.
- Zmień ustawienie anteny satelitarnej lub skieruj antenę naziemną na inny nadajnik znajdujący się w pobliżu.

Tryb analogowy

Przed oddaniem urządzenia do naprawy należy zastosować się do poniższych wskazówek w celu usunięcia problemu.

Jeśli problemu nie uda się rozwiązać, należy zwrócić się o pomoc do lokalnego dystrybutora firmy Panasonic.

Białe kropki lub odbicia / nie można dostroić niektórych kanałów

- Sprawdź położenie, kierunek i podłączenie anteny.
- Warunki pogodowe mają wpływ na odbiór sygnału (gęste opady deszczu, śniegu itp.), zwłaszcza tam, gdzie sygnał jest słaby. Nawet przy dobrej pogodzie, wysokie ciśnienie atmosferyczne może spowodować słaby odbiór niektórych kanałów.
- Wyłącz telewizor za pomocą Włącznik / wyłącznik zasilania, a następnie włącz go ponownie.
- Jeśli problem występuje nadal, skontaktuj się z lokalnym dystrybutorem lub operatorem, który udzieli informacji na temat dostępnych usług.

Dźwięk

Przed oddaniem urządzenia do naprawy należy zastosować się do poniższych wskazówek w celu usunięcia problemu. Wykonuje również diagnozę problemu z dźwiękiem w [Autotest TV](#).

 → [Pomoc techniczna](#) > [Menu Pomoc](#) > [Korzystanie z menu Pomoc](#)

Jeśli problemu nie uda się rozwiązać, należy zwrócić się o pomoc do lokalnego dystrybutora firmy Panasonic.

Nie słychać dźwięku

- Czy nie jest włączone „Wyciszenie dźwięku”? Naciśnij przycisk **MUTE**, aby włączyć lub wyłączyć wyciszenie dźwięku.
- Czy nie ustawiono minimalnego poziomu głośności?
- Sprawdź połączenia i ustawienia urządzenia zewnętrznego.

 → [Oglądanie](#) > [Urządzenia zewnętrzne](#)

- Upewnij się, że dla pozycji [Wybór głośników](#) ustawiona jest opcja [TV](#).

 → [Oglądanie](#) > [Ustawianie najlepszego dźwięku](#) > [Ustawienia głośności](#)

 → [Funkcje](#) > [VIERA Link „HDAVI Control™”](#) > [Wybór głośników](#)

- Upewnij się, że dla pozycji [Głośniki TV - Ustawienia](#) ustawiona jest opcja [Głośnik TV](#).

 → [Oglądanie](#) > [Ustawianie najlepszego dźwięku](#) > [Ustawienia głośności](#)

- Sprawdź, czy dostarczony głośnik zewnętrzny jest prawidłowo podłączony do osobnego gniazda głośnika telewizora. ([Seria EZ1000E](#))
-

Poziom dźwięku jest niski lub dźwięk jest zniekształcony

- Odbiór sygnału dźwiękowego mógł ulec pogorszeniu.
- Ustaw dla pozycji [MPX](#) w menu Dźwięk opcję [Mono](#). (Analogowe)

 → [Oglądanie](#) > [Ustawianie najlepszego dźwięku](#) > [Ustawienia zaawansowane](#)

HDMI

Przed oddaniem urządzenia do naprawy należy zastosować się do poniższych wskazówek w celu usunięcia problemu.

Jeśli problemu nie uda się rozwiązać, należy zwrócić się o pomoc do lokalnego dystrybutora firmy Panasonic.

Dźwięk jest nietypowy

- Sprawdź ustawienie opcji **Format dźwięku HDMI** w menu Dźwięk, aby dopasować je do sygnału audio z podłączonego urządzenia.

 → Oglądanie > Ustawianie najlepszego dźwięku > Ustawienia zaawansowane

- Sprawdź ustawienie **Wejście HDMI** w menu Dźwięk.

 → Oglądanie > Ustawianie najlepszego dźwięku > Ustawienia zaawansowane

- Jeśli występuje problem z cyfrowym połączeniem audio, wybierz analogowe połączenie audio.

 → Oglądanie > Urządzenia zewnętrzne > Funkcje HDMI

- Ustaw dla pozycji **Automat. ustawienie HDMI** opcję **Tryb1** w menu Konfiguracja.

 → Oglądanie > Rozdzielczość 4K > Automat. ustawienie HDMI

Obrazy z urządzenia zewnętrznego są nietypowe, gdy urządzenie jest podłączone za pomocą kabla HDMI

- Sprawdź, czy kabel HDMI jest prawidłowo podłączony.

 → Oglądanie > Urządzenia zewnętrzne > Połączenia zewnętrzne

- Wyłącz telewizor i urządzenie zewnętrzne, a następnie włącz je ponownie.

- Sprawdź sygnał wejściowy z urządzenia zewnętrznego.

 → Oglądanie > Urządzenia zewnętrzne > Obsługiwane sygnały wejściowe

- Korzystaj z urządzeń zgodnych z EIA/CEA-861/861D.

- Ustaw dla pozycji **Automat. ustawienie HDMI** opcję **Tryb1** w menu Konfiguracja.

 → Oglądanie > Rozdzielczość 4K > Automat. ustawienie HDMI

- Poprawny format 4K różni się zależnie od portu HDMI.





 → Oglądanie > Rozdzielczość 4K > Obsługiwany format 4K

Sieć



Przed oddaniem urządzenia do naprawy należy zastosować się do poniższych wskazówek w celu usunięcia problemu.

Jeśli problemu nie uda się rozwiązać, należy zwrócić się o pomoc do lokalnego dystrybutora firmy Panasonic.



Nie można połączyć się z siecią

- Sprawdź poprawność połączenia kabla sieciowego lub wbudowanej karty sieci bezprzewodowej.
 → [Sieć > Połączenia sieciowe](#)
 - Sprawdź połączenia i ustawienia.
 → [Sieć > Połączenia sieciowe](#)
 → [Sieć > Ustawienia sieciowe](#)
 - Sprawdź sprzęt sieciowy i środowisko sieciowe.
 - Router może nie przydzielać automatycznie adresu IP. Jeśli administrator sieci woli przydzielić adres IP, ustaw adres IP ręcznie.
 → [Sieć > Ustawienia sieciowe](#)
 - Router może filtrować adresy MAC (ustawienie zabezpieczające). Sprawdź adres MAC tego telewizora i skonfiguruj router, aby go akceptował.
 → [Sieć > Ustawienia sieciowe > Stan sieci](#)
 - Jeśli problemu nie da się usunąć, skontaktuj się z usługodawcą internetowym lub firmą telekomunikacyjną.
-

Nie można wybrać pliku podczas korzystania z funkcji DLNA

- Czy serwer multimedialny podłączonego urządzenia został przygotowany do pracy?
 → [Sieć > DLNA > Usługa In-House streaming](#)
 - Sprawdź obsługiwany format danych.
 → [Sieć > Obsługiwany format](#)
 - Sprawdź ustawienia opcji [Ustawienia poł. siec..](#)
 → [Sieć > Ustawienia sieciowe > Ustawienia poł. siec.](#)
-

Nie można obsługiwać zawartości internetowej

- Sprawdź połączenia i ustawienia.
 -  → Sieć > Połączenia sieciowe > Połączenie internetowe
 -  → Sieć > Ustawienia sieciowe
- Serwer lub podłączona linia mogą być teraz zajęte.

Inne

Przed oddaniem urządzenia do naprawy należy zastosować się do poniższych wskazówek w celu usunięcia problemu.

Jeśli problemu nie uda się rozwiązać, należy zwrócić się o pomoc do lokalnego dystrybutora firmy Panasonic.

Nie działa funkcja **VIERA Link** i pojawia się komunikat o błędzie

- Sprawdź połączenia.



→ Funkcje > VIERA Link „HDAVI Control™” > Zestawienie informacji o funkcji VIERA Link

- Włącz podłączone urządzenie, a następnie włącz telewizor.



→ Funkcje > VIERA Link „HDAVI Control™”

Elementy telewizora nagrzewają się

- Elementy telewizora mogą nagrzewać się. Wzrost temperatur nie ma wpływu na jakiegokolwiek problemy dotyczące wydajności lub jakości.
-

Wyświetlany jest komunikat o błędzie przeciążenia

- Źródłem błędu może być podłączone urządzenie USB. Odłącz urządzenie i wyłącz telewizor za pomocą Włacznik / wyłącznik zasilania, a następnie włącz go ponownie.
 - Sprawdź, czy w porcie USB nie ma ciał obcych.
-

Pojawia się komunikat o błędzie

- Postępuj zgodnie z instrukcjami komunikatu.
 - Jeśli problem występuje nadal, skontaktuj się z lokalnym dystrybutorem firmy Panasonic lub autoryzowanym centrum serwisowym.
-

Pilot touchpad nie działa albo nie można go zarejestrować

- Czy baterie są prawidłowo włożone?
- Baterie mogą być na wyczerpaniu. Wymień je na nowe.
- Zarejestruj ponownie.

 → [Funkcje > Pilot touchpad > Ustawienia](#)

- Pilota touchpad należy używać w odległości około 3,2 m od telewizora. (Obszar działania może się zmniejszyć w zależności od obecności przeszkód między telewizorem a pilotem lub warunków otoczenia).

Nie działa funkcja sterowania głosem

- Funkcja sterowania głosem może nie działać prawidłowo ze względu na wymowę, hałas i połączenie z siecią.
- Szczegółowe informacje na temat funkcji Sterowanie głosem

 → [Funkcje > Sterowanie głosem](#)

Dioda nie zmienia koloru na czerwony w trybie gotowości

- W poniższych przypadkach dioda zmieni kolor na pomarańczowy w trybie gotowości:
 - Trwa nagrywanie.
 - Ustawiona jest pozycja [Czasowe programowanie](#).
 - Dla pozycji [Serwer DLNA](#) ustawiona jest opcja [Włączony](#).
 - Dla pozycji [Włączanie przez aplikacje](#) ustawiona jest opcja [Włączony](#).
 - Dla pozycji [Domowe przesył. strumien.](#) ustawiona jest opcja [Zawsze](#).
 - Dla pozycji [Wł. TV przez Łatwe dublowanie](#) ustawiona jest opcja [Włączony](#).
 - Dla pozycji [TV Anywhere](#) ustawiona jest opcja [Włączony](#).
 - Dla pozycji [Ustawienia serw. DVB-przez-IP](#) ustawiona jest opcja [Wł. serwer DVB-via-IP](#).
- Dioda świeci na pomarańczowo podczas dostosowywania panelu (co trwa około 10 do maks. 80 minut). Będzie świecić ponownie na pomarańczowo w trybie gotowości, gdy telewizor zostanie włączony/wyłączony przed zakończeniem dostosowywania panelu. (Aby dostosować panel, wyłącz telewizor za pomocą pilota.)

Po popchnięciu palcem panel wyświetlacza nieznacznie przesuwa się i wydaje dźwięki

- Aby zapobiec uszkodzeniu panelu, w obszarze wokół niego występuje niewielka szczelina. Nie świadczy to o usterce.

Informacje szczegółowe

Dodatkowe informacje na temat aplikacji, urządzeń opcjonalnych, obsługi itp. można znaleźć w poniższej witrynie internetowej.

<http://panasonic.jp/support/global/cs/tv/> (Tylko w języku angielskim)

Konserwacja

Konserwacja i czyszczenie

Należy najpierw wyjąć wtyczkę przewodu zasilania z gniazda elektrycznego.

■ Panel wyświetlacza, obudowa, stojak

Regularna konserwacja:

Ostrożnie wytrzyj powierzchnię panelu wyświetlacza, obudowę lub stojak miękką szmatką, aby usunąć zabrudzenia lub odciski palców.

Silne zabrudzenie:

- (1) Najpierw usuń z powierzchni kurz.
- (2) Zwilż miękką szmatkę czystą wodą lub neutralnym detergentem rozpuszczonym w wodzie w stosunku 1:100.
- (3) Wyciśnij mocno szmatkę. (Należy pamiętać, aby ciecz nie przedostała się do wnętrza telewizora, ponieważ może to spowodować uszkodzenie produktu).
- (4) Ostrożnie przetrzyj zwilżone miejsce i usuń silne zabrudzenie.
- (5) Na końcu wytrzyj powierzchnię do sucha.

= Ostrzeżenie =

- Nie należy używać szorstkich szmatek ani naciskać zbyt mocno powierzchni, ponieważ może to spowodować jej zarysowanie.
- Powierzchnie należy chronić przed preparatami do odstraszania owadów, rozpuszczalnikami, rozcieńczalnikami lub innymi substancjami lotnymi. Mogą one uszkodzić powierzchnię lub spowodować odpadanie farby.
- Powierzchnia panelu wyświetlacza posiada specjalne pokrycie i może zostać łatwo uszkodzona. Nie należy uderzać ani drapać powierzchni telewizora paznokciami ani innymi twardymi przedmiotami.
- Obudowę i stojak należy chronić przed długotrwałym kontaktem z gumą lub PVC. Może to uszkodzić powierzchnię.

■ Głośnik (Seria EZ1000E)

Czyść głośnik miękką, suchą szmatką.

= Ostrzeżenie =

- Do czyszczenia głośnika użyć delikatnej szmatki. Nie używać chusteczek ani innych materiałów (ręczników itd.), które mogą się podrzeć. Małe kawałki mogą utknąć wewnątrz osłony głośnika.
- Nie przecierać siatki głośnika mokrą szmatką.
- Nie używać alkoholu, rozpuszczalnika ani benzyny do czyszczenia tego głośnika.
- Przed użyciem szmatki ze środkiem chemicznym należy ostrożnie zapoznać się z instrukcjami dostarczonymi ze szmatką.

■ Wtyczka przewodu zasilania

- Wtyczkę przewodu zasilania należy wycierać suchą szmatką w regularnych odstępach czasu. Wilgoć i brud mogą spowodować pożar lub porażenie prądem.

