

⊕ : Depending on model / Abhängig vom Modell / Selon le modèle / In base al modello / En función del modelo / Dependendo do modelo / Afhankelijk van het model / Ανάλογα με το μοντέλο / Odvisno od modela / Típusfüggő / Zależnie od modelu / Závisí na modelu / V závislosti od modelu / În funcție de model / В зависимости от модели / Sõltub mudelist / Priklauso nuo modelio / Atkarībā no modeļa / U zavisnosti od modela / Ovisno o modelu / Në varësi të modelit / Ovisno o modelu / Во зависност од моделот / Beroende på modell / Avhengig av modell / Afhængigt af modellen / Mallin mukaan / حسب الطراز



www.lg.com

P/No: MFL69653502 (1702-REV01)
Printed in Korea



English	<ul style="list-style-type: none">• Read Safety and Reference.• For the power supply and power consumption, refer to the label attached to the product.	Magyar	<ul style="list-style-type: none">• Lásd: Biztonsági óvintézkedések.• A tápellátásra és az áramfogyasztásra vonatkozó adatok a készülékre ragasztott címkén találhatóak.
Deutsch	<ul style="list-style-type: none">• Sicherheitshinweise und Referenzen: Bitte lesen!• Informationen zur Stromversorgung und zum Stromverbrauch sind dem Etikett auf dem Gerät zu entnehmen.	Polski	<ul style="list-style-type: none">• Przeczytaj Zasady bezpieczeństwa i informacje dodatkowe.• Dokładne informacje o zasilaniu i zużyciu energii są umieszczone na etykiecie znajdującej się na produkcie.
Français	<ul style="list-style-type: none">• Lire le document Sécurité et référence.• Reportez-vous à l'étiquette apposée sur le téléviseur pour connaître l'alimentation et la consommation électriques.	Česky	<ul style="list-style-type: none">• Přečtěte si část Bezpečnost a reference.• Informace o napájení a příkonu naleznete na štítku připevněném k výrobku.
Italiano	<ul style="list-style-type: none">• Consultare la sezione Sicurezza e informazioni di riferimento.• Per l'alimentazione e il consumo di energia, consultare l'etichetta applicata sul prodotto.	Slovenčina	<ul style="list-style-type: none">• Prečítajte si časť Bezpečnosť a odkazy.• Informácie o zdroji napájania a spotrebe elektrickej energie nájdete na štítku pripojenom k zariadeniu.
Español	<ul style="list-style-type: none">• Leer Seguridad y Referencias.• Para obtener información acerca de la fuente de alimentación y el consumo de energía, consulte la etiqueta del producto.	Română	<ul style="list-style-type: none">• Citiți Siguranța și referințe.• Pentru sursa de alimentare și consumul de energie, consultați eticheta atașată pe produs.
Português	<ul style="list-style-type: none">• Consulte o manual de Segurança e Referência.• No que respeita à fonte de alimentação e ao consumo de energia, consulte a etiqueta mostrada no produto.	Български	<ul style="list-style-type: none">• Прочетете Безопасност и справки.• Направете справка с етикета на продукта за електрозахранването и консумацията на енергия.
Nederlands	<ul style="list-style-type: none">• Lees Veiligheid en referentie goed door.• Informatie over de stroomvoorziening en het stroomverbruik vindt u op het label op het product.	Eesti	<ul style="list-style-type: none">• Lugege jaotist Ohutus ja viited.• Toiteallika ja energiatarbe kohta saate teavet tootele kinnitatud märgiselt.
Ελληνικά	<ul style="list-style-type: none">• Ανάγνωση Ασφάλεια και Αναφορά.• Για πληροφορίες σχετικά με την τροφοδοσία και την κατανάλωση ενέργειας, δείτε την ετικέτα του προϊόντος.	Lietuvių k.	<ul style="list-style-type: none">• Perskaitykite Saugumas ir nuorodos.• Informacijos apie maitinimą ir energijos sąnaudas rasite etiketėje ant gaminio.
Slovenščina	<ul style="list-style-type: none">• Preberite Varnostne informacije in napotki.• Podatke o napajanju in porabi energije si oglejte na nalepki izdelka.	Latviešu	<ul style="list-style-type: none">• Izlasiet Drošībai un uziņai.• Informāciju par elektroenerģijas padevi un patēriņu skatiet izstrādājuma pievienotajā etiķetē.
		Srpski	<ul style="list-style-type: none">• Pročitajte Bezbednost i informacije.• Da biste saznali informacije u vezi sa napajanjem i potrošnjom energije, pogledajte oznaku na proizvodu.

**Hrvatski**

- Pročitajte **Sigurnost i reference**.
- Informacije o napajanju i potrošnji energije potražite na oznaci koja se nalazi na proizvodu.

Shqip

- Lexo **Siguria dhe referencat**.
- Për ushqimin me energji dhe konsumin e energjisë, shih etiketën e ngjitur në produkt.

Bosanski

- Pročitajte **Sigurnost i upućivanje**.
- Informacije o napajanju električnom energijom i potrošnji električne energije možete pronaći na naljepnici koja se nalazi na proizvodu.

Македонски

- Прочитајте во **Безбедносни информации и референтни материјали**.
- За напојувањето и потрошувачката на енергија, погледнете ја етикетата која е прикачена на производот.

- قراءة الأمان والمرجع .
 - لمعرفة المزيد حول مصدر الإمداد بالطاقة المطلوب ومعايير استهلاك الطاقة، راجع الملصق الموجود على المنتج .
- العربية

Svenska

- Läs **Säkerhet och referens**.
- För strömförsörjning och strömförbrukning, se etiketten på produkten.

Norsk

- Les **Sikkerhet og referanse**.
- Hvis du vil ha informasjon om strømforsyning og strømförbruk, kan du se på etiketten som er festet på produktet.

Dansk

- Læs **Sikkerhed og Reference**.
- Du kan få oplysninger om strømforsyning og strømförbrug på mærket, der sidder på produktet.

Suomi

- Lue **Turvatoimet ja viittaukset**.
- Tietoja virtalähteestä ja virrankulutuksesta on laitteeseen kiinnitetyssä tarrassa.

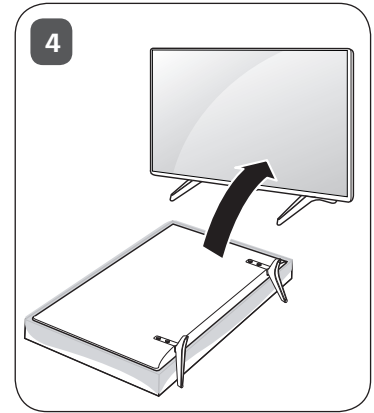
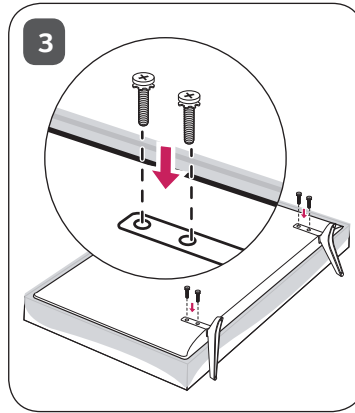
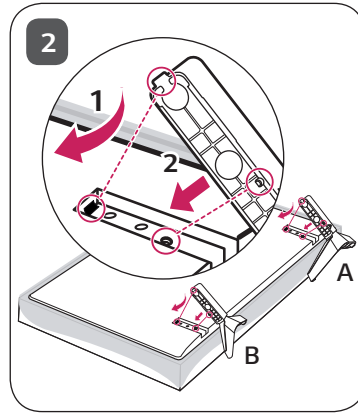
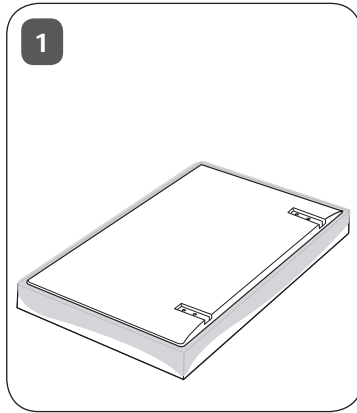

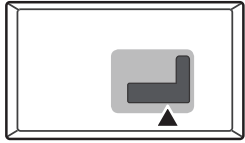

ANTENNA/
CABLE IN



HDMI IN

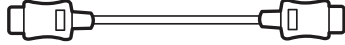

USB IN



+

LAN

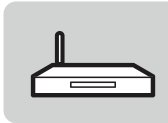
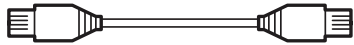

+

Satellite IN



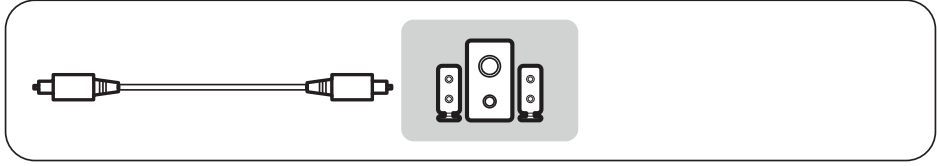
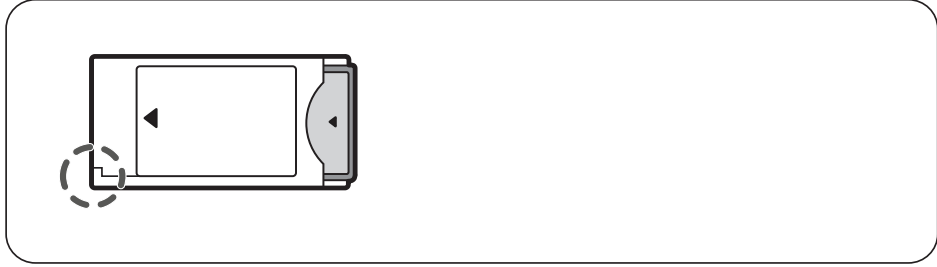
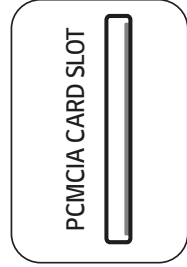
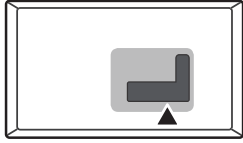

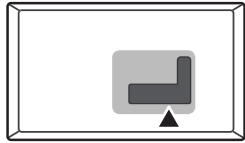

COMPONENT IN

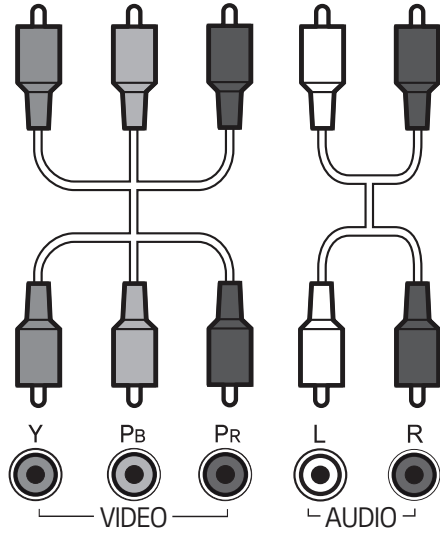
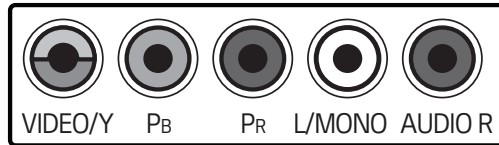

AV IN

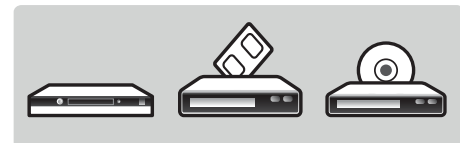
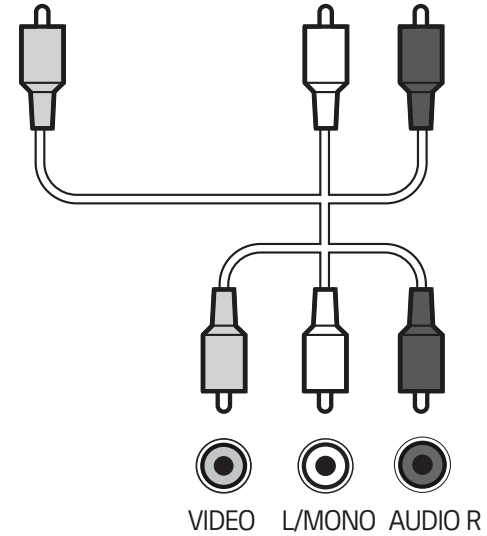
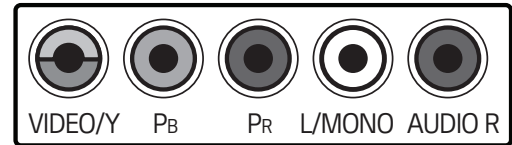

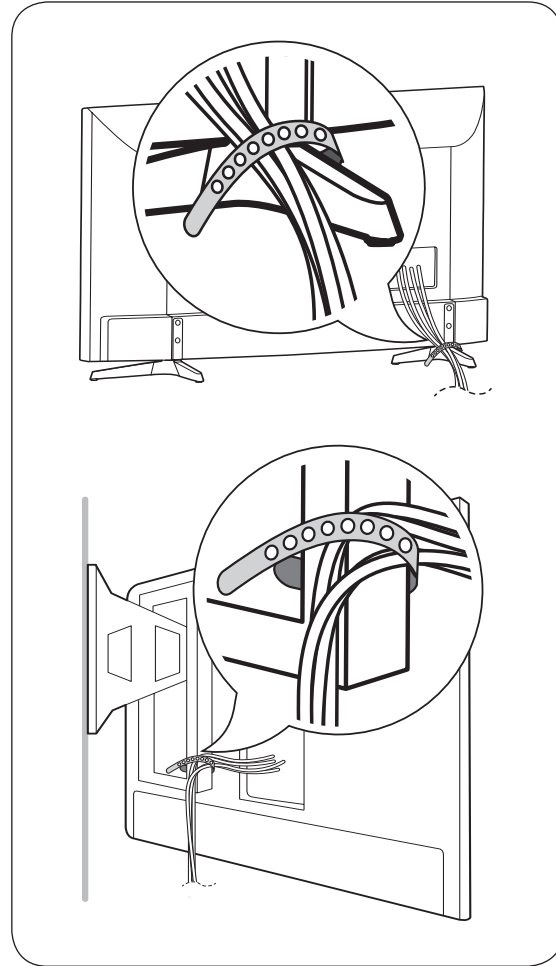
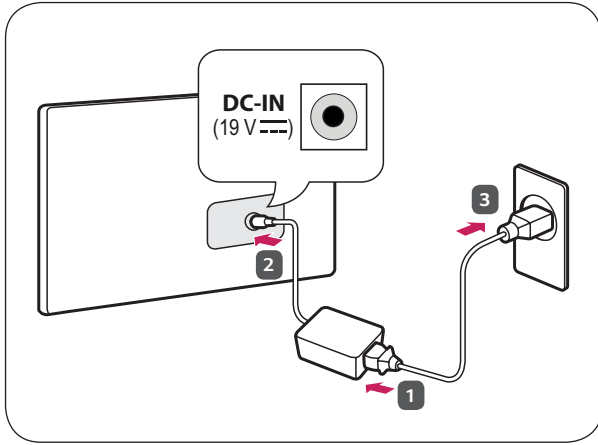

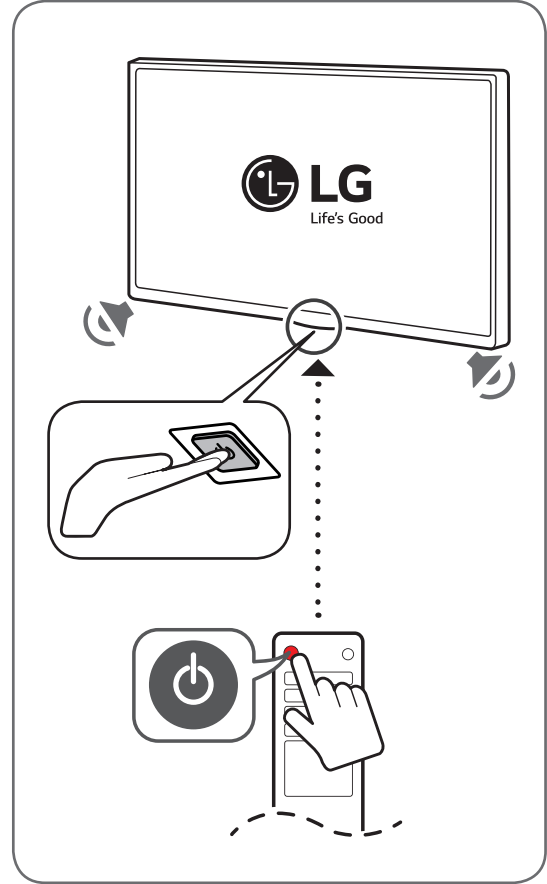
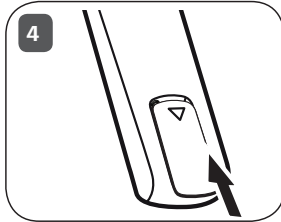
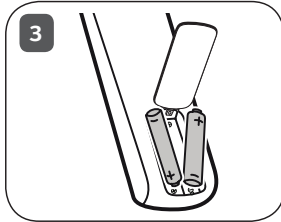
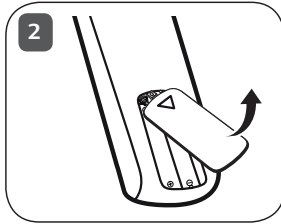
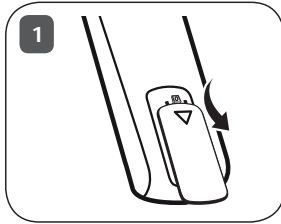

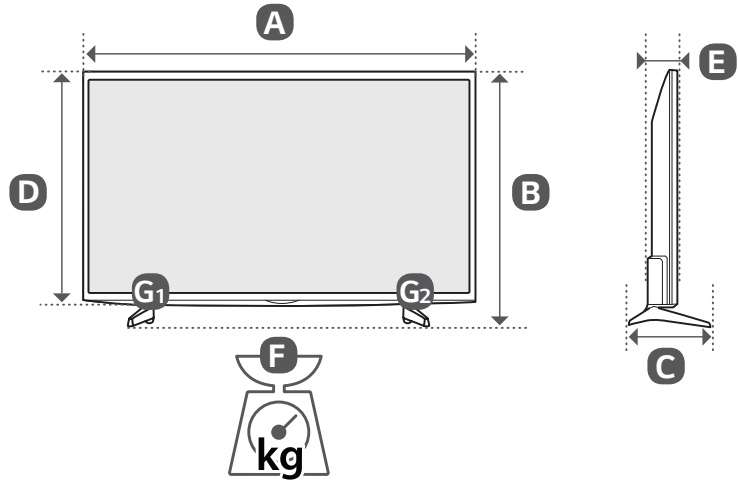

	A (mm)	B (mm)	C (mm)	D (mm)	E (mm)	F (kg)	F - (G ₁ + G ₂) (kg)	Power requirement
43LJ510V-ZD 43LJ515V-ZD 43LJ5150-ZD 43LJ519V-ZF	976	633	217.9	583	81.5	8.1	7.8	19 V $\overline{\text{---}}$ 2.7 A
49LJ510V-ZD 49LJ515V-ZD 49LJ5150-ZD	1108	707	217.9	657	81.5	10.9	10.6	19 V $\overline{\text{---}}$ 3.2 A



* M F L 6 9 6 5 3 5 0 2 *





INSTRUKCJA OBSŁUGI

Zasady bezpieczeństwa i informacje dodatkowe

LED TV*

* W telewizorze LED firmy LG zastosowano ekran
LCD z podświetleniem LED.

Przed rozpoczęciem korzystania z urządzenia należy
uważnie przeczytać instrukcję obsługi i zachować ją do
dalszego wykorzystania.

www.lg.com

Ostrzeżenie! Instrukcje dotyczące bezpieczeństwa

POLSKI





PRZESTROGA

RYZYSKO PORAŻENIA PRĄDEM, NIE OTWIERAĆ



PRZESTROGA: ABY ZMNIJSZYĆ RYZYSKO PORAŻENIA PRĄDEM, NIE WOLNO ZDEJMOWAĆ OSŁONY (ANI TYLNEJ CZĘŚCI) URZĄDZENIA. WEWNĄTRZ NIE MA ELEMENTÓW, KTÓRE MOGŁYBY BYĆ NAPRAWIANE PRZEZ UŻYTKOWNIKA. CZYNNOSCI SERWISOWE POWINNY BYĆ WYKONYWANE PRZEZ WYKWALIFIKOWANY PERSONEL.

 Symbol stanowi ostrzeżenie dla użytkownika o występującym wewnątrz obudowy urządzenia niezaizolowanym „niebezpiecznym napięciu”, które jest na tyle wysokie, że grozi porażeniem prądem elektrycznym.

 Symbol informuje użytkownika o ważnych instrukcjach dotyczących obsługi i konserwacji (serwisowania) urządzenia zawartych w dołączonej dokumentacji.

OSTRZEŻENIE: ABY ZMNIJSZYĆ RYZYSKO POŻARU LUB PORAŻENIA PRĄDEM, NIE NALEŻY UMIESZCZAĆ TEGO URZĄDZENIA W MIEJSCU, GDZIE BĘDZIE NARAŻONE NA KONTAKT Z DESZCZEM LUB WILGOCIĄ.



ABY ZAPOBIEC ROZPRZESTRZENIANIU SIĘ OGNIĄ, ŚWIECE I INNE ŹRÓDŁA OTWARTEGO OGNIĄ NALEŻY ZAWSZE TRZYMAĆ Z DALA OD URZĄDZENIA.

- Nie wolno umieszczać telewizora ani pilota w następujących typach miejsc:
 - Miejsca narażone na bezpośrednie działanie promieni słonecznych
 - Miejsca o wysokiej wilgotności, np. łazienka
 - W pobliżu źródeł ciepła, takich jak piece lub inne urządzenia wytwarzające ciepło
 - W pobliżu blatów kuchennych lub nawilżaczy powietrza, gdzie urządzenie będzie narażone na działanie pary lub tłuszczów;
 - Miejsca narażone na działanie deszczu lub wiatru
 - W pobliżu pojemników z wodą, np. wazonów
- Nieprzestrzeganie tych zaleceń grozi pożarem, porażeniem prądem, awarią lub zniekształceniem produktu.
- Nie należy umieszczać produktu w miejscu, w którym może być narażony na kontakt z pyłem. Nieprzestrzeganie tego zalecenia może spowodować zagrożenie pożarowe.
- Wtyczka przewodu zasilającego jest urządzeniem odłączającym produkt od sieci. Wtyczka musi być łatwo dostępna.

- Nie wolno dotykać przewodu zasilającego mokrymi rękoma. Jeśli styki są mokre lub pokryte kurzem, należy je dokładnie wysuszyć lub wytrzeć z nich kurz. Nadmierna wilgoć może doprowadzić do śmiertelnego porażenia prądem.
- Przewód zasilający musi być podłączony do gniazdka ze stykiem ochronnym. (Nie dotyczy urządzeń niewymagających stosowania styku ochronnego). Nieprzestrzeganie tego zalecenia grozi śmiertelnym porażeniem prądem lub wystąpieniem innych obrażeń.
- Przewód zasilający należy dokładnie podłączyć do gniazda i urządzenia ponieważ niedokładne włożenie wtyczki przewodu zasilającego grozi pożarem.
- Należy dopilnować, by przewód zasilający nie stykał się z gorącymi przedmiotami, np. grzejnikami. Nieprzestrzeganie tego zalecenia może spowodować pożar lub porażenie prądem elektrycznym.
- Nie wolno kłaść ciężkich przedmiotów lub samego urządzenia na przewodach zasilających. Nieprzestrzeganie tego zalecenia może spowodować pożar lub porażenie prądem elektrycznym.
- Należy zagiąć doprowadzony do budynku z zewnątrz przewód antenowy, aby uniemożliwić spływanie do środka wody deszczowej. Niezastosowanie się do tego zalecenia może spowodować uszkodzenie przez wodę wnętrza urządzenia lub porażenie elektryczne.
- Podczas montażu telewizora na ścianie należy uważać, aby przewód zasilający i przewody sygnałowe nie znajdowały się z tyłu telewizora ponieważ może to spowodować pożar lub porażenie prądem.
- Nie wolno podłączać zbyt wielu urządzeń elektrycznych do jednego gniazdka sieciowego z wieloma wejściami. Niezastosowanie się do tego zalecenia może spowodować przegrzanie gniazdka, a w konsekwencji pożar.
- Produktu nie wolno upuścić ani przewrócić podczas podłączania urządzeń zewnętrznym. Może to spowodować obrażenia ciała lub uszkodzenie produktu.
- Materiały chroniące przed wilgocią oraz winylowe opakowania należy przechowywać w miejscu niedostępnym dla dzieci. Materiał chroniący przed wilgocią jest szkodliwy w przypadku spożycia. W razie przypadkowego spożycia należy wymusić wymioty i udać się do najbliższego szpitala. Opakowania winylowe mogą spowodować zagrożenie uduszenia. Należy przechowywać je w miejscu niedostępnym dla dzieci.
- Należy dopilnować, aby telewizor był zamontowany w sposób bezpieczny dla dzieci, a w szczególności uniemożliwiający jego przewrócenie, bądź próby wspinania się na niego przez dziecko. W przypadku nieprzestrzeganie tego zalecenia telewizor może przewrócić się i spowodować poważne obrażenia.
- Po wyjęciu zużytych baterii z urządzenia należy uważać, aby nie zostały one zjedzone przez dzieci. W przypadku zjedzenia baterii należy natychmiast udać się do lekarza.
- Nie wolno wkładać przedmiotów z metalu ani przewodzących prąd (np. metalowych prętów, sztuców, śrubokrętów) w końcówkę przewodu zasilającego, gdy wtyczka znajduje się w gniazdku sieciowym. Poza tym nie należy dotykać wtyczki tuż po jej wyjęciu z gniazdka sieciowego. Niezastosowanie się do tego zalecenia grozi śmiertelnym porażeniem prądem.
- W pobliżu produktu nie wolno przechowywać żadnych łatwopalnych substancji. Istnieje ryzyko wybuchu lub pożaru spowodowanego lekkomyślnym przechowywaniem łatwopalnych substancji.

- Nie wolno wrzucać do wnętrza produktu metalowych przedmiotów, takich jak monety, spinki do włosów, pręty lub druty, a także łatwopalnych przedmiotów, takich jak papier czy zapalki. Należy zwrócić szczególną uwagę, by zapobiec takiemu postępowaniu dzieci. Takie postępowanie grozi porażeniem prądem, pożarem lub uszkodzeniem ciała. W przypadku wrzucenia jakiegokolwiek przedmiotu do wnętrza produktu należy odłączyć przewód zasilający i skontaktować się z centrum obsługi.
- Nie należy spryskiwać produktu wodą ani przecierać go łatwopalnymi substancjami (np. rozcieńczalnikiem lub benzenem). Niezastosowanie się do tego zalecenia grozi pożarem lub porażeniem prądem.
- Należy unikać uderzania produktu lub upuszczania innych obiektów na produkt oraz obijania ekranu. Niezastosowanie się do tego zalecenia grozi uszkodzeniem ciała i uszkodzeniem produktu.
- Nie wolno dotykać produktu ani anteny podczas wyładowań atmosferycznych i burzy.
- Niezastosowanie się do tego zalecenia grozi śmiertelnym porażeniem prądem.
- Nie wolno dotykać gniazdka w przypadku ulatniania się gazu. W takim przypadku należy najpierw otworzyć okna w celu wentylacji pomieszczenia. Nieprzestrzeganie tego zalecenia może spowodować powstanie iskier, a w konsekwencji pożar lub poparzenie.
- Nie należy samodzielnie rozmontowywać, naprawiać ani modyfikować urządzenia. Niezastosowanie się do tego zalecenia grozi pożarem lub porażeniem prądem.
W celu kontroli, kalibracji lub naprawy urządzenia należy skontaktować się z serwisem.
- W przypadku wystąpienia którejkolwiek z opisanych niżej sytuacji należy natychmiast odłączyć produkt i skontaktować się z najbliższym centrum serwisowym.
 - Produkt jest uszkodzony
 - Do wnętrza produktu dostały się jakieś przedmioty
 - Produkt wydzielal dym lub dziwny zapach
 Nieprzestrzeganie tego zalecenia może spowodować pożar lub porażenie prądem elektrycznym.
- Jeśli urządzenie ma nie być przez dłuższy czas używane, należy odłączyć przewód zasilający produktu. Osadzający się kurz może spowodować pożar, a przepalenie izolacji może spowodować nieszczelność przewodów elektrycznych, porażenie prądem lub pożar.
- Nie należy narażać urządzenia na kontakt z wilgocią, zarówno z kapiącą lub rozlaną wodą jak i nie wolno stawiać na nim jakichkolwiek przedmiotów wypełnionych płynami, np. wazonów.
- Produktu nie należy instalować w miejscach, gdzie będzie narażony na działanie tłuszczów lub mgły olejowej, ponieważ może to spowodować uszkodzenie produktu i jego upadek.
- Jeśli do produktu (np. do zasilacza sieciowego, przewodu zasilającego lub telewizora) przedostaną się woda lub inne substancje, należy odłączyć kabel zasilający i natychmiast skontaktować się z centrum serwisowym. Nieprzestrzeganie tego zalecenia może skutkować pożarem lub porażeniem prądem elektrycznym.
- Należy stosować wyłącznie zasilacz sieciowy i przewód zasilający zatwierdzone przez firmę LG Electronics. Nieprzestrzeganie tych zaleceń grozi pożarem, porażeniem prądem, awarią lub zniekształceniem produktu.
- Nie należy rozmontowywać zasilacza sieciowego ani przewodu zasilającego. Nieprzestrzeganie tego zalecenia może skutkować pożarem lub porażeniem prądem elektrycznym.
- Z zasilaczem należy obchodzić się ostrożnie, aby nie narażać go na wstrząsy. Wstrząs może spowodować uszkodzenie urządzenia.

- Należy upewnić się, czy przewód zasilający jest prawidłowo podłączony do gniazdka zasilania telewizora.
- Produkt należy ustawić w miejscu, w którym nie występują zakłócenia spowodowane falami radiowymi.
- Należy zapewnić wystarczającą ilość miejsca między anteną zewnętrzną a liniami zasilania, aby zapobiec ich zetknięciu w razie upadku anteny. Nieprzestrzeganie tego zalecenia grozi porażeniem prądem elektrycznym.
- Urządzenia nie wolno instalować w miejscach, z których mogłyby spaść, takich jak niestabilne półki lub powierzchnie pochyłe. Należy unikać także miejsc, gdzie występują drgania lub podtrzymanie całości produktu jest niemożliwe. W przeciwnym razie produkt może spaść lub przewrócić się, co grozi obrażeniami ciała lub uszkodzeniem urządzenia.
- W przypadku zainstalowania telewizora na podstawie należy zabezpieczyć go przed ryzykiem przewrócenia się. W przeciwnym wypadku produkt może przewrócić się i spowodować obrażenia.
- W przypadku montażu produktu na ścianie należy przykręcić uchwyt montażowy zgodny ze standardem VESA (opcjonalny) do tyłu obudowy. W trakcie instalacji urządzenia za pomocą uchwytu ściennego (opcjonalnego) należy je dokładnie przymocować, aby nie spadło.
- Korzystać można jedynie z wyposażenia dodatkowego i akcesoriów zalecanych przez producenta.
- Podczas instalacji anteny należy skorzystać z pomocy wykwalifikowanego personelu serwisowego. Nieprzestrzeganie tego zalecenia może spowodować zagrożenie pożarowe lub ryzyko porażenia prądem elektrycznym.
- Zalecamy oglądanie telewizji z zachowaniem odległości od ekranu co najmniej 2–7 razy większej niż długość przekątnej ekranu. Oglądanie telewizji przez zbyt długi czas może spowodować problemy z ostrością widzenia.
- Należy używać baterii tylko określonego typu. Nieprzestrzeganie tego zalecenia może spowodować uszkodzenie pilota zdalnego sterowania.
- Nie wolno mieszać nowych baterii ze starymi. Nieprzestrzeganie tego zalecenia może spowodować przegrzanie się baterii i wyciek elektrolitu.
- Baterii nie wolno wystawiać na działanie wysokiej temperatury. Chronić przed wystawieniem jej na bezpośrednie działanie światła słonecznego, umieszczenie w pobliżu otwartego kominka lub grzejnika elektrycznego.
- Promienie słoneczne lub silne światło innego rodzaju mogą zakłócać sygnał pilota zdalnego sterowania. W takim przypadku należy zmniejszyć poziom jasności w pomieszczeniu.
- W przypadku podłączania urządzeń zewnętrznych, takich jak konsole do gier wideo, należy dopilnować, aby długość przewodów była wystarczająca. W przeciwnym razie produkt może spaść, co grozi obrażeniami ciała lub uszkodzeniem urządzenia.
- Nie wolno włączać/wyłączać urządzenia przez włożenie wtyczki do gniazdka lub wyciągnięcie jej. (Nie wolno używać wtyczki jako włącznika). Może to spowodować awarię produktu lub porażenie prądem.

- Prosimy przestrzegać poniższych instrukcji instalacji, aby zapobiec przegrzaniu się produktu.
 - Odległość pomiędzy urządzeniem a ścianą powinna być większa niż 10 cm.
 - Produktu nie należy instalować w miejscu pozbawionym wentylacji (np. na półce biblioteczki lub w szafce).
 - Produktu nie należy umieszczać na dywanie czy poduszce.
 - Nie wolno blokować otworu wentylacyjnego (np. obrusem lub firaną).

Mogłoby to spowodować pożar.

- W przypadku długiego oglądania telewizji należy unikać dotykania otworów wentylacyjnych telewizora, ponieważ mogą one się silnie nagrzewać. Nie wpływa to na prawidłowe działanie i jakość pracy produktu.
- Należy regularnie sprawdzać przewód urządzenia i jeśli widoczne są uszkodzenia lub przepalone miejsca, należy odłączyć przewód i przerwać korzystanie z urządzenia aż do momentu, gdy zużyty element zostanie wymieniony przez autoryzowany punkt serwisowy na odpowiedni nowy przewód.
- Nie wolno dopuścić do gromadzenia się kurzu na wtyczce lub gniazdka. Nieprzestrzeganie tego zalecenia może spowodować zagrożenie pożarowe.
- Przewód zasilający należy zabezpieczyć przed fizycznymi przeciążeniami i uszkodzeniem mechanicznym (tj. skręceniem, zagięciem, zaciskaniem, przytrzymywaniem drzwiami i podeptaniem). Należy zwracać szczególną uwagę na wtyczki, gniazdka oraz miejsce, w którym przewód łączy się z urządzeniem.
- Nie należy mocno naciskać na panel rękoma ani ostrymi przedmiotami, np. gwoździami, paznokciami, pilnikiem, ołówkiem lub długopisem, oraz należy unikać zadrapania panelu.
- Należy unikać dotykania ekranu lub naciskania go palcami przez dłuższy czas. Może to spowodować tymczasowe zniekształcenie obrazu na ekranie.
- Jeśli urządzenie jest podłączone do gniazdka elektrycznego, wyłączenie urządzenia za pomocą wyłącznika nie spowoduje odłączenia go od źródła zasilania.
- Aby odłączyć przewód, należy chwycić wtyczkę i wyciągnąć ją. Rozłączenie przewodów wewnątrz przewodu zasilającego może spowodować pożar.
- W przypadku przenoszenia produktu należy najpierw wyłączyć zasilanie. Następnie należy odłączyć przewody zasilające, antenowe i inne przewody podłączeniowe. Uszkodzenie telewizora lub przewodu zasilającego może spowodować pożar lub porażenie prądem.

- Czynności związane z przenoszeniem i rozpakowywaniem produktu powinny wykonywać dwie osoby, ponieważ jest on ciężki. Niestosowanie się do tego zalecenia grozi obrażeniami ciała.
- Czynności serwisowe powinny być wykonywane przez wykwalifikowany personel. Są one konieczne, jeśli urządzenie zostało uszkodzone w jakikolwiek sposób, np. poprzez uszkodzenie wtyczki lub przewodu zasilającego, oblanie cieczą, upuszczenie jakiegось przedmiotu do wnętrza urządzenia lub wystawienie urządzenia na działanie deszczu lub wilgoci, a także w przypadku gdy produkt nie działa prawidłowo lub został upuszczony.
- W pobliżu telewizora nie wolno używać produktów elektrycznych o wysokim napięciu (takich jak elektryczna łapka na komary). Może to spowodować nieprawidłowe działanie urządzenia.
- Przed przystąpieniem do czyszczenia produktu i jego części należy odłączyć go od źródła zasilania i następnie produkt należy przetrzeć miękką szmatką. Używanie nadmiernej siły może spowodować porysowanie lub odbarwienie powierzchni. Nie wolno używać preparatów aerozolowych na bazie wody ani wilgotnej szmatki. W żadnym wypadku nie wolno używać środków czyszczących do szyby, nabyśzcaczy samochodowych lub przemysłowych, substancji żrących, wosków, alkoholu itp. ponieważ grozi to uszkodzeniem produktu i jego panelu. Nieprzestrzeganie tych zaleceń grozi pożarem, porażeniem prądem lub uszkodzeniem produktu (zniekształceniem, korozją lub pęknięciem).

Przygotowanie

- Telewizor użytkownika może różnić się od pokazanego na ilustracji.
- Menu ekranowe telewizora użytkownika może się nieco różnić od przedstawionego w tej instrukcji.
- Dostępne menu i opcje mogą być różne w zależności od używanego źródła sygnału wejściowego i modelu produktu.
- W przyszłości funkcjonalność tego telewizora może zostać rozszerzona o nowe funkcje.
- Zawartość opakowania z produktem może być różna w zależności od modelu.
- W związku z unowocześnieniem funkcji dane techniczne produktu i treść instrukcji obsługi mogą ulec zmianie bez wcześniejszego powiadomienia.
- W celu zapewnienia wygody połączeń przewody HDMI i urządzenia USB powinny mieć końcówki o grubości mniejszej niż 10 mm i szerokości mniejszej niż 18 mm. Jeśli przewód lub karta pamięci USB nie pasują do portu USB w telewizorze, użyj przewodu przedłużającego, który obsługuje standard USB 2.0.

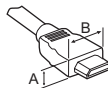

*A ≤ 10 mm

*B ≤ 18 mm

- Należy korzystać z certyfikowanego przewodu z logo HDMI.
- W przypadku używania niecertyfikowanego przewodu HDMI może wystąpić problem z wyświetlaniem obrazu lub błąd połączenia. (Zalecane typy przewodu HDMI)
 - Przewód High-Speed HDMI™ (3 m lub mniej)
 - Przewód High-Speed HDMI™ z obsługą sieci Ethernet (3 m lub mniej)

- Jak korzystać z rdzenia ferrytowego (Zależnie od modelu)
 - Zastosuj rdzeń ferrytowy na przewodzie zasilającym w celu zmniejszenia zakłóceń elektromagnetycznych. Owiń przewód zasilający jeden raz wokół rdzenia ferrytowego.

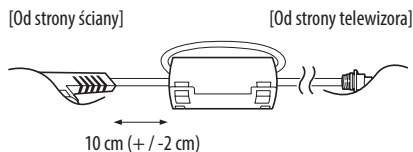

- Aby zapewnić maksymalne bezpieczeństwo i długi czas eksploatacji urządzenia, nie należy podłączać do niego żadnych niezatwierdzonych akcesoriów.
- Jakiegokolwiek szkody i obrażenia ciała spowodowane stosowaniem niezatwierdzonych akcesoriów nie są objęte gwarancją.
- Niektóre modele mają cienką folię zespoloną z ekranem i nie wolno tej folii usuwać.
- W trakcie przymocowywania podstawy do telewizora — telewizor powinien być położony ekranem w dół na miękkiej lub płaskiej powierzchni, aby zmniejszyć ryzyko jego zarysowania.
- Wkręty powinny być poprawnie włożone i wystarczająco mocno dokręcone. (jeśli nie zostaną dokręcone wystarczająco mocno, telewizor może przechylać się do przodu po zamontowaniu.) Wkrętów nie należy dokręcać zbyt mocno, aby ich nie uszkodzić. Uszkodzenie wkrętów może uniemożliwić ich odpowiednie zamocowanie.

Podnoszenie i przenoszenie telewizora

Przed podjęciem próby przeniesienia lub podniesienia telewizora należy przeczytać poniższe informacje, które pomogą uniknąć jego porysowania lub uszkodzenia, a także zapewnić bezpieczny transport niezależnie od modelu i rozmiarów.

- Zaleca się przenoszenie telewizora w oryginalnym kartonie lub opakowaniu.
- Przed uniesieniem lub przeniesieniem telewizora należy odłączyć przewód zasilający i wszystkie inne przewody.
- Telewizor należy trzymać ekranem zwróconym na zewnątrz, aby zapobiec uszkodzeniu.



- Telewizor należy chwycić mocno u góry i u dołu ramy. Nie wolno go trzymać za część przezroczystą, głośnik ani kratkę głośnika.

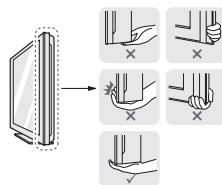

- Duży telewizor powinny przenosić przynajmniej 2 osoby.
- Niosąc telewizor, należy go trzymać w sposób pokazany na poniższej ilustracji.

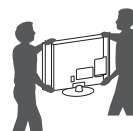

- Podczas transportu telewizora należy chronić go przed wstrząsami i nadmiernymi drganiami.
- Podczas transportu telewizora należy go trzymać w pozycji pionowej – nie wolno obracać go na bok ani pochylać w lewo lub w prawo.
- Nie należy używać nadmiernej siły wobec obudowy, ponieważ jej zginanie lub wyginanie może spowodować uszkodzenie ekranu.
- Podczas korzystania z telewizora należy uważać, aby nie uszkodzić wystających przycisków.



- Należy unikać dotykania ekranu, ponieważ może to doprowadzić do jego uszkodzenia.
- Podczas przenoszenia telewizora nie trzymaj za uchwyty do przewodów. Uchwyty mogą pęknąć, a telewizor spaść, powodując obrażenia ciała u osób znajdujących się w pobliżu i uszkodzenie samego telewizora.

Korzystanie z przycisku

Za pomocą tego przycisku można w łatwy sposób sterować funkcjami telewizora.

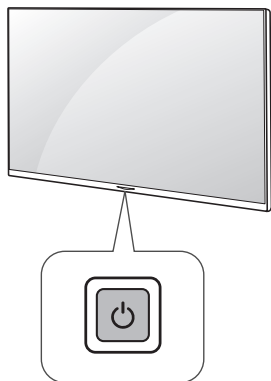

POLSKI

Podstawowe funkcje







Włączanie (Naciśnij)
Wyłączanie (Naciśnij i przytrzymaj)
Sterowanie menu (Naciśnij*)
Wybór menu (Naciśnij i przytrzymaj*)

- 1 Aby poruszać się po menu, naciśnij krótko przycisk, gdy telewizor jest włączony.
- 2 Z funkcji można korzystać po przejściu do sterowania menu.

Dostosowywanie ustawień menu

Jeśli telewizor jest włączony, naciśnij przycisk  jeden raz. Za pomocą tego przycisku można dostosować elementy menu.

	Wyłączenie zasilania.
	Zmiana źródła sygnału wejściowego.
	Przewijanie zapisanych programów lub kanałów.
	Regulacja głośności.

Montaż na płaskiej powierzchni

- 1 Podnieś telewizor i ustaw go na płaskiej powierzchni w pozycji pionowej.
 - Pozostaw co najmniej 10-centymetrowy odstęp od ściany w celu zapewnienia odpowiedniej wentylacji.

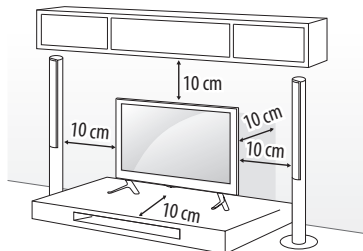

- 2 Podłącz przewód zasilający do gniazdka sieciowego.



- Telewizora nie wolno umieszczać w pobliżu źródeł ciepła ani na nich, ponieważ grozi to pożarem lub uszkodzeniem telewizora.
- Podczas montażu produktu przy użyciu wkrętów nie należy korzystać z substancji takich, jak oleje czy smary. (Może to spowodować uszkodzenie produktu.)

Mocowanie telewizora do ściany

(W niektórych modelach ta funkcja jest niedostępna.)

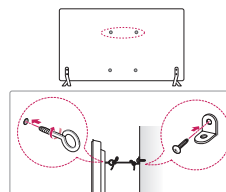

- 1 Włóż i dokręć śruby oczkowe lub uchwyty i śruby z tyłu telewizora.
 - Jeśli w miejscach, gdzie mają się znaleźć śruby oczkowe, są już wkręcone inne śruby, wykręć je.
- 2 Przymocuj uchwyty ściennych do ściany za pomocą śrub. Położenie uchwytów ściennych powinno odpowiadać pozycji śrub oczkowych wkręconych z tyłu telewizora.
- 3 Połącz śruby oczkowe z uchwytami ściennymi za pomocą napiętej, odpowiednio wytrzymałej linki. Linka powinna biec równolegle do podłogi.
 - Należy dopilnować, aby telewizor był zamontowany w sposób bezpieczny dla dzieci, a w szczególności uniemożliwiający jego przewrócenie, bądź próby wspinania się na niego przez dziecko.



- Do zamontowania telewizora należy użyć stolika lub półki wystarczająco dużych i mocnych, aby pomieścić urządzenie i wytrzymać jego ciężar.
- Śruby, uchwyty oraz linka nie są dołączone do telewizora. W sprawie zakupu dodatkowych akcesoriów prosimy skontaktować się z lokalnymi punktami sprzedaży.

Montaż na ścianie

Uważnie przymocuj opcjonalny uchwyt ścienny do tyłu telewizora oraz do mocnej ściany prostopadłej do podłogi. Jeśli chcesz zawiesić telewizor na słabszych ścianach lub innych elementach, skonsultuj się z wykwalifikowanym technikiem. Firma LG zaleca przeprowadzenie montażu urządzenia na ścianie przez wykwalifikowanego instalatora. Zalecamy korzystanie z uchwytu ściennego firmy LG. Uchwyt ścienny firmy LG pozwala na łatwe ustawianie pozycji telewizora wraz z podłączonymi przewodami. W przypadku korzystania z uchwytu ściennego producenta innego niż firma LG należy wybrać uchwyt zapewniający odpowiednie zamocowanie urządzenia do ściany z wystarczającą ilością miejsca umożliwiającą podłączenie urządzeń zewnętrznych. Zaleca się podłączenie wszystkich kabli przed zamocowaniem uchwytu do ściany.

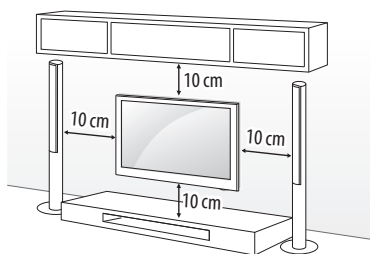

Wolno używać wyłącznie ściennego uchwytu montażowego i wkrętów spełniających wymagania standardu VESA. W tabeli poniżej podano standardowe wymiary zestawów do montażu ściennego.

Elementy do nabycia osobno (Uchwyt ścienny)

Model	32/43LJ51**	49LJ51**
VESA (A x B) (mm)	200 x 200	300 x 300
Typ wkrętu	M6	M6
Liczba wkrętów	4	4
Uchwyt ścienny	LSW240B MSW240	LSW350B MSW240

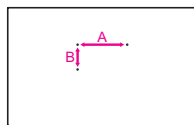

• Przed montażem telewizora na uchwycie ściennym należy zdemontować podstawę, wykonując instrukcje dotyczące jej montażu w odwrotnej kolejności.

- W przypadku montażu przy użyciu uchwytu ściennego należy skorzystać z nakładki samoprzylepnej dostarczonej w zestawie. Nakładka samoprzylepna zabezpieczy otwór przed gromadzeniem się kurzu i zanieczyszczeń. (Tylko jeśli następujący element jest w zestawie)

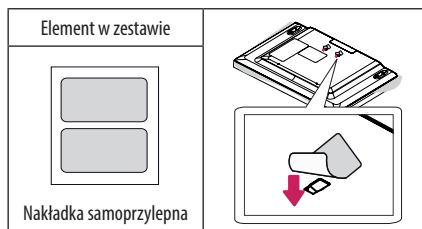

Podłączanie urządzeń (informacje)

Do telewizora można podłączać różne urządzenia. Funkcja przełączania trybów sygnału wejściowego pozwala wybrać konkretne urządzenie zewnętrzne, które będzie używane w danym momencie. Więcej informacji o podłączeniu urządzeń zewnętrznych można znaleźć w ich instrukcjach obsługi.

Telewizor współpracuje między innymi z następującymi urządzeniami zewnętrznymi: odbiorniki sygnału HD, odtwarzacze DVD, magnetowidy, systemy audio, urządzenia pamięci masowej USB, komputery, konsole do gier.

- Sposób podłączania urządzenia zewnętrznego może się różnić w zależności od modelu.
- Urządzenia zewnętrzne można podłączać do dowolnego odpowiedniego gniazda w telewizorze.
- W przypadku nagrywania programu telewizyjnego przy użyciu nagrywarki DVD lub magnetowidu wejściowy przewód sygnału telewizyjnego należy podłączyć do telewizora za pośrednictwem tego urządzenia. Więcej informacji o nagrywaniu znajdziesz w instrukcji podłączonego urządzenia.
- Informacje na temat obsługi urządzenia zewnętrznego można znaleźć w jego instrukcji obsługi.
- Konsole do gier należy podłączyć do telewizora za pomocą przewodu dołączonego do konsoli.
- W trybie PC mogą pojawiać się zakłócenia przy niektórych rozdzielczościach, pionowych wzorach lub ustawieniach kontrastu i jasności. Należy wówczas spróbować ustawić dla trybu PC inną rozdzielczość, zmienić częstotliwość odświeżania obrazu lub wyregulować w menu OBRAZ jasność i kontrast, aż obraz stanie się czysty.
- W trybie PC niektóre ustawienia rozdzielczości mogą nie działać poprawnie w zależności od karty graficznej.

Podłączanie anteny

Telewizor należy podłączyć do ściennego gniazdka antenowego za pomocą przewodu antenowego RF (75 Ω).

- Aby korzystać z więcej niż dwóch odbiorników telewizyjnych, należy użyć rozdzielacza sygnału antenowego.
- Jeżeli jakość obrazu jest niska, należy zainstalować odpowiedni wzmacniacz sygnału w celu jej poprawienia.
- Jeżeli jakość obrazu jest niska podczas korzystania z anteny, spróbuj dostosować kierunek ustawienia anteny.
- Przewód antenowy i konwerter nie są dostarczane w zestawie.
- Obsługa dźwięku telewizji cyfrowej: MPEG, Dolby Digital, Dolby Digital Plus, HE-AAC

POLSKI

Podłączanie zasilacza

(Zależnie od modelu)



- Telewizor należy podłączyć do zasilacza DC przed włożeniem wtyczki do gniazdka elektrycznego.

Podłączanie anteny satelitarnej

(Tylko odbiorniki telewizji satelitarnej)

Telewizor należy podłączyć do anteny satelitarnej, umieszczając przewód RF anteny satelitarnej (75 Ω) w gnieździe anteny satelitarnej telewizora.

Podłączanie modułu CI

(Zależnie od modelu)

Umożliwia oglądanie programów kodowanych (płatnych) w trybie telewizji cyfrowej.

- Dopilnuj, aby moduł CI był prawidłowo umieszczony w gnieździe karty PCMCIA. Nieprawidłowe umieszczenie modułu może być przyczyną uszkodzenia telewizora i gniazda karty PCMCIA.
- Jeśli telewizor nie odtwarza obrazu ani dźwięku w przypadku podłączenia modułu CI+CAM, należy skontaktować się z operatorem usługi transmisji naziemnej/kablowej/satelitarnej.

Podłączanie innych urządzeń

Podłącz urządzenie zewnętrzne do telewizora. Aby uzyskać jak najlepszą jakość obrazu i dźwięku, podłącz urządzenie zewnętrzne do telewizora, używając przewodu HDMI. Zestaw nie zawiera dodatkowego przewodu.

- Obsługiwane formaty dźwięku HDMI :
Dolby Digital / Dolby Digital Plus (32 kHz, 44,1 kHz, 48 kHz),
PCM (32 kHz, 44,1 kHz, 48 kHz, 96 kHz, 192 kHz)
(Zależnie od modelu)

Pilot zdalnego sterowania

(Niektóre przyciski i usługi mogą nie być obsługiwane w zależności od modelu lub regionu.)





























Opisy zamieszczone w tej instrukcji dotyczą przycisków dostępnych na pilocie zdalnego sterowania. Zaleca się uważne przeczytanie instrukcji i użytkowanie telewizora w prawidłowy sposób.

W celu włożenia baterii należy otworzyć pokrywę komory baterii, włożyć baterie (1,5 V AAA) zgodnie z oznaczeniami ⊕ i ⊖ na etykiecie w komorze baterii, a następnie zamknąć pokrywę komory baterii.

W celu wyjęcia baterii należy wykonać czynności takie, jak przy ich wkładaniu, ale w odwrotnej kolejności.

Upewnij się, iż pilot jest skierowany w stronę czujnika zdalnego sterowania w telewizorze.



-  **(ZASILANIE)** Włączanie i wyłączanie telewizora.
- TV/RAD**   Wybór funkcji radia, telewizji analogowej lub cyfrowej.
- SUBTITLE** Wyświetlanie napisów w trybie cyfrowym zgodnie z preferencjami.
- AD** Funkcja opisu dźwiękiem zostanie włączona.
-  **RATIO** Zmiana proporcji obrazu.
-  **(WEJŚCIE)** Zmiana źródła sygnału wejściowego.
- Przyciski numeryczne** Wprowadzanie cyfr.
- LIST** Dostęp do listy zapisanych programów.
- Q.VIEW** Powrót do poprzednio oglądanego programu.
-    Regulacja głośności.
- FAV** Wyświetlanie listy ulubionych programów.
- GUIDE** Wyświetlanie przewodnika po programach.
-  **(WYCISZENIE)** Wyciszenie wszystkich dźwięków.
-   Przewijanie zapisanych programów lub kanałów.
-  **PAGE**  Przejście do poprzedniego lub następnego ekranu.
- Przyciski teletekstu**  **TEXT, T.OPT** Te przyciski służą do obsługi teletekstu.
-  **(MENU GŁÓWNE)** Dostęp do menu głównego.
-  **(Ustawienia)** Dostęp do menu ustawień.
- Q.MENU** Przejście do najczęściej wykorzystywanych funkcji.
- Przyciski nawigacji (w górę/w dół/w lewo/w prawo)** Przewijanie pozycji menu i ustawień.
-  **OK** Wybór menu i ustawień oraz zatwierdzanie wyboru.
- BACK** Powrót do poprzedniego poziomu menu.
- EXIT** Zamknięcie menu ekranowych i powrót do trybu oglądania telewizji.
-  **INFO** Wyświetlanie informacji o aktualnym programie i ustawieniach ekranu.
-  **REC**  Uruchamianie nagrywania i wyświetlanie menu nagrywania. (Tylko model Time Machine^{eReady} przystosowany do obsługi)
- Przyciski sterowania**      Sterowanie treściami multimedialnymi.
-     Dostęp do specjalnych funkcji w niektórych menu.

Licencje

Dostępne licencje mogą się różnić w zależności od modelu. Więcej informacji o licencjach zamieszczono na stronie www.lg.com.

DOLBY AUDIO™

Wyprodukowano na licencji Dolby Laboratories. Dolby, Dolby Vision, Dolby Audio i symbol z podwójnym D są znakami towarowymi firmy Dolby Laboratories.

HDMI™

Terminy HDMI, HDMI High Definition Multimedia Interface oraz logo HDMI są znakami towarowymi lub zarejestrowanymi znakami towarowymi HDMI Licensing, LLC w Stanach Zjednoczonych i innych krajach.

DIVX™ HD

This DivX Certified® device has passed rigorous testing to ensure it plays DivX® video.

To play purchased DivX movies, first register your device at vod.divx.com. Find your registration code in the DivX VOD section of your device setup menu.

DivX Certified® to play DivX® video up to HD 1080p, including premium content.

DivX®, DivX Certified® and associated logos are trademarks of DivX, LLC and are used under license.

Covered by DivX Patents 7,295,673; 7,515,710; RE45,052; and others available at [www.divx.com/patents].

Informacja dotycząca oprogramowania open source

Zawarty w tym produkcie kod źródłowy podlegający licencjom GPL, LGPL, MPL i innym licencjom open source można pobrać ze strony internetowej <http://opensource.lge.com>.

Oprócz kodu źródłowego ze strony można pobrać warunki wszystkich wymienionych licencji, zastrzeżenia gwarancyjne i informacje o prawach autorskich.

Firma LG Electronics może udostępnić kod źródłowy na płycie CD-ROM za opłatą pokrywającą koszty takiej dystrybucji (w tym koszty nośników, transportu i obsługi) na wniosek przesłany na adres opensource@lge.com. Oferta jest ważna przez okres trzech (3) lat od daty zakupu produktu.

Ustawienia

Automatyczna konfiguracja programów

⚙️ (Ustawienia) ⇨ Kanały ⇨ Strojenie automatyczne

Umożliwia automatyczne dostrojenie programów.

- Jeżeli źródło sygnału wejściowego nie jest właściwie podłączone, funkcja zapisu programów może nie działać poprawnie.
- **Strojenie automatyczne** wyszukuje tylko programy nadawane w danym momencie.
- Jeżeli funkcja **Blokada odbiornika** jest włączona, zostanie wyświetlone wyskakujące okienko z monitem o wprowadzenie hasła.

Wybór trybu obrazu

⚙️ (Ustawienia) ⇨ Obraz ⇨ Ustawienia trybu obrazu ⇨ Tryb obrazu

Ta opcja umożliwia wybór optymalnego trybu obrazu dostosowanego do otoczenia lub do wyświetlanego programu.

- **Żywy** : Wybór opcji powoduje zwiększenie kontrastu, jasności i ostrości, dzięki czemu możliwe jest wyświetlanie wyrazistych obrazów.
- **Standardowy** : Wybór opcji powoduje wyświetlanie obrazów przy zachowaniu standardowych poziomów kontrastu, jasności i ostrości.
- **Eco/APS** : [Zależnie od modelu]
Funkcja oszczędzania energii umożliwia dostosowanie ustawień telewizora w celu zmniejszenia zużycia energii.
- **Kino / Gra** : Wyświetla obraz filmów, gier i zdjęć (obraz nieruchomy) w optymalnej jakości.
- **Sport** : [Zależnie od modelu]
Optymalizacja obrazu wideo pod kątem dynamicznych akcji poprzez uwypuklenie kolorów podstawowych, takich jak biel, zieleni murawy czy błękit nieba.
- **ISF Ekspert 1, 2** : To menu umożliwia specjalistom i amatorom dostosowanie ustawień jakości obrazu w celu uzyskania najlepszych wrażeń podczas oglądania. Jest to menu przeznaczone dla licencjonowanych techników ISF. (Logo ISF są oznaczone wyłącznie telewizory z certyfikatem ISF).
Kalibracja ISFccc: Imaging Science Foundation Certified Calibration Control
- Dostępność trybów obrazu może różnić się w zależności od sygnału wejściowego.
- Tryb **ISF Ekspert** jest przeznaczony dla specjalistów z zakresu kalibracji obrazu i pozwala kontrolować oraz dostosowywać jakość wyświetlania przy użyciu specjalnych obrazów. W przypadku zwykłych obrazów efekty mogą nie być zbyt wyraźnie dostrzegalne.
- Funkcja ISF nie jest dostępna we wszystkich modelach.
- Zmiana trybu **Tryb obrazu** może zmienić ustawienia Funkcji **Oszczędzanie energii i Regulacja jasności w celu ochrony oczu**, co może również wpłynąć na zużycie energii.

Szczegółowe dostosowywanie trybu obrazu

⚙️ (Ustawienia) ⇨ Obraz ⇨ Ustawienia trybu obrazu

Ta funkcja umożliwia przeprowadzenie szczegółowej konfiguracji w ramach wybranego trybu obrazu.

- **Podświetlenie** : Regulacja poziomu jasności ekranu poprzez regulację podświetlenia. Im bliżej do 100, tym jaśniejszy ekran.
- **Kontrast** : Regulacja kontrastu między jasnymi a ciemnymi obszarami obrazu. Im bliżej do 100, tym wyższy kontrast.
- **Jasność** : Dostosowanie ogólnej jasności ekranu. Im bliżej do 100, tym jaśniejszy ekran.
- **Ostrość** : Regulacja ostrości obrazu. Im bliżej do 50, tym ostrzejszy i wyraźniejszy obraz.
- **Kolor** : Obniżenie lub podniesienie tonacji kolorów wyświetlanych na ekranie. Im bliżej do 100, tym głębszy kolor.
- **Odcień** : Regulacja równowagi kolorów między poziomami czerwieni i zieleni wyświetlanymi na ekranie. Im bliżej do wartości Czerwony 50, tym bardziej czerwone odcienie kolorów. Im bliżej do wartości Zielony 50, tym bardziej zielone odcienie kolorów.
- **Temp. barw** : Regulacja temperatury barwowej - od zimnej do ciepłej.
- Wybór dostępnych opcji umożliwiających szczegółowe dostosowanie obrazu może różnić się w zależności od sygnału wejściowego oraz innych ustawień obrazu.

Konfiguracja sterowania zaawansowanego

⚙️ (Ustawienia) ⇨ Obraz ⇨ Ustawienia trybu obrazu ⇨ Sterowanie zaawansowane / Sterowanie w trybie eksperta

Ta funkcja umożliwia kalibrację ekranu dla każdego z trybów obrazu lub dostosowanie ustawień obrazu dla ekranu specjalnego.

- **Kontrast dynamiczny** : Dostosowywanie kontrastu do optymalnego poziomu w oparciu o jasność wyświetlanego obrazu.
- **Kolor dynamiczny** : Dostosowywanie kolorów obrazu w celu uzyskania efektu bardziej naturalnych kolorów.
- **Preferowany kolor** : Regulacja odcieni skóry, trawy i nieba według osobistych preferencji.
- **Gamma** : Ustawianie krzywej gradacji w oparciu o stosunek sygnału wyjściowego do sygnału wejściowego obrazu.
- **Gama kolorów** : Wybór gamy kolorów do wyświetlenia.
- **Popr. krawędzi** : Uzyskanie ostrzejszych, wyraźniejszych i bardziej naturalnych krawędzi obrazu.
- **Filtr koloru** : Filtrowanie określonego spektrum kolorów w paletcie kolorów RGB w celu precyzyjnego dostosowania nasycenia i odcienia.
- **Balans bieli** : Dostosowanie ogólnej tonacji ekranu zgodnie z preferencjami użytkownika.
- **System zarządzania kolorami** : System, z którego korzystają specjaliści przy dostosowaniu koloru za pomocą wzoru testowego. Dostępne jest sześć obszarów kolorystycznych (Czerwony / Zielony / Niebieski / Niebieskozielony / Purpurowy / Żółty), przy czym dostosowanie jednego obszaru nie ma wpływu na wyświetlanie innych kolorów. W przypadku zwykłych obrazów modyfikacja ustawień może nie powodować widocznych zmian kolorów.
- Wybór dostępnych opcji umożliwiających szczegółowe dostosowanie obrazu może różnić się w zależności od sygnału wejściowego oraz innych ustawień obrazu.

Ustawianie dodatkowych opcji obrazu

⚙️ (Ustawienia) ⇒ Obraz ⇒ Ustawienia trybu obrazu ⇒ Opcje obrazu

Opcja umożliwia dostosowanie szczegółowych ustawień obrazów.

- **Redukcja szumu** : Eliminowanie szumu generowanego podczas wyświetlania obrazu.
- **Redukcja szumów MPEG** : Eliminowanie szumu generowanego przy nadawaniu cyfrowego sygnału obrazu.
- **Poziom czerni** : Dostosowywanie jasności i kontrastu ekranu do poziomu czerni obrazu wejściowego za pomocą ustawienia poziomu czerni ekranu.
- **Realne kino** : Optymalizacja ekranu pod kątem wyświetlania filmów.
- **Regulacja jasności w celu ochrony oczu** : Automatyczne dostosowanie jasności obrazu i zmniejszenie efektu zamazania (w oparciu o dane obrazu), aby zapobiec przemęczeniu oczu.
- Wybór dostępnych opcji umożliwiających szczegółowe dostosowanie obrazu może różnić się w zależności od sygnału wejściowego oraz innych ustawień obrazu.

Resetowanie ustawień obrazu

⚙️ (Ustawienia) ⇒ Obraz ⇒ Ustawienia trybu obrazu ⇒ Resetuj obraz

Resetowanie ustawień obrazu dostosowanych przez użytkownika. Zresetować można każdy z trybów obrazu. Wybierz tryb obrazu, który ma zostać zresetowany.

Korzystanie z funkcji Oszczędzanie energii

⚙️ (Ustawienia) ⇒ Obraz ⇒ Oszczędzanie energii

Zmniejszenie zużycia energii przez odpowiednie dostosowanie maksymalnej jasności ekranu.

- **Auto** : [Zależnie od modelu]
Czujnik telewizora wykrywa oświetlenie otoczenia i automatycznie dostosowuje jasność ekranu.
- **Wył.** : Wyłączenie opcji Oszczędzanie energii.
- **Minimalne / Średnie / Maksymalne** : Zastosowanie wstępnie ustawionych parametrów funkcji Oszczędzanie energii.
- **Wyłącz ekran** : Ekran wyłączy się. Odtwarzany będzie wyłącznie dźwięk. Naciśnij dowolny przycisk na pilocie zdalnego sterowania (z wyjątkiem przycisku zasilania), aby ponownie włączyć ekran.
- Możliwość dostosowania funkcji **Podświetlenie** zależy od funkcji **Oszczędzanie energii (Auto/Maksymalne)**.

W takim przypadku przejdź do menu ⚙️ (Ustawienia) ⇒

Obraz ⇒  **Oszczędzanie energii** i wybierz wartość **Wył.** lub **Minimalne**.

Korzystanie z funkcji Tryb komfortowy dla oczu

⚙️ (Ustawienia) ⇒ Obraz ⇒ Tryb komfortowy dla oczu

Po włączeniu tej opcji temperatura kolorów będzie automatycznie dostosowywana w celu zmniejszenia zmęczenia oczu.

- **Wł.** : Automatyczne dostosowywanie temperatury kolorów ekranu.
- **Wył.** : Wyłączenie funkcji **Tryb komfortowy dla oczu**.

Wybór trybu dźwięku

⚙️ (Ustawienia) ⇒ Dźwięk ⇒ Ustawienia trybu dźwięku ⇒ Tryb dźwięku

Dopasowuje ustawienia dźwiękowe telewizora do wybranego trybu audio.

- **Standardowy** : Optymalizacja dźwięku pod kątem wszystkich rodzajów zawartości.
- **Czysty głos** : Zwiększenie wyrazistości dźwięku telewizora.
- **Muzyka** : [Zależnie od modelu] Optymalizacja dźwięku pod kątem muzyki.
- **Kino** : Optymalizacja dźwięku pod kątem filmów.
- **Sport** : [Zależnie od modelu] Optymalizacja dźwięku pod kątem sportu.
- **Gra** : Optymalizacja dźwięku pod kątem rozgrywk.

Dostosowanie balansu dźwięku

⚙️ (Ustawienia) ⇒ Dźwięk ⇒ Ustawienia trybu dźwięku ⇒ Balans

Można ustawić równowagę pomiędzy lewym a prawym głośnikiem.

Korzystanie z funkcji Efekty dźwiękowe

⚙️ (Ustawienia) ⇒ Dźwięk ⇒ Ustawienia trybu dźwięku

Wybór różnych efektów dźwiękowych.

- **Virtual Surround** : Dźwięk przestrzenny dostępny dzięki funkcji dźwięku wielokanałowego Virtual Surround.
- **Korektor** : Można ustawić żądane parametry dźwięku bezpośrednio w korektorze.
- **Resetuj** : Dostępne opcje mogą zależeć od modelu.
- Ta funkcja jest dostępna tylko wówczas, jeśli dla trybu **Tryb dźwięku** wybrano opcję **Standardowy**.

Korzystanie z głośników telewizora

⚙️ (Ustawienia) ⇒ Dźwięk ⇒ Wyjście dźwięku ⇒ Wewnętrzny głośnik TV

[Zależnie od modelu]

Dźwięk zostanie odtworzony przez głośniki telewizora.

Korzystanie z głośnika zewnętrznego

⚙️ (Ustawienia) ⇨ Dźwięk ⇨ Wyjście dźwięku ⇨ Audio Out (optyczne)

[Zależnie od modelu]

Dźwięk zostanie odtworzony przez głośniki podłączone do portu optycznego.

- Funkcja SimPLink jest obsługiwana.

Korzystanie z wbudowanego głośnika telewizora i wyjścia audio (optyczne)

⚙️ (Ustawienia) ⇨ Dźwięk ⇨ Wyjście dźwięku ⇨ Wewnętrzne głośniki TV + wyjście audio (optyczne)

[Zależnie od modelu]

Dźwięk jest odtwarzany jednocześnie przez wbudowane głośniki telewizora i urządzenie audio podłączone do portu cyfrowego optycznego portu wyjściowego audio.

Podłączanie urządzenia audio firmy LG i korzystanie z niego

⚙️ (Ustawienia) ⇨ Dźwięk ⇨ Wyjście dźwięku ⇨ Synchronizacja dźwięku LG (połączenie optyczne)

[Zależnie od modelu]

Urządzenie audio firmy LG z logo  należy podłączyć do cyfrowego optycznego wyjścia audio. Urządzenie audio firmy LG pozwala w prosty sposób uzyskać bogate brzmienie.

⚙️ (Ustawienia) ⇨ Dźwięk ⇨ Wyjście dźwięku ⇨ Wewnętrzne głośniki TV + wyjście audio (optyczne) ⇨ Wyjście dźwięku cyfrowego

[Zależnie od modelu]

Umożliwia ustawienie opcji Wyjście dźwięku cyfrowego.

Pozycja	Wejściowy sygnał audio	Wyjściowy cyfrowy sygnał audio
Auto	MPEG Dolby Digital Dolby Digital Plus HE-AAC	PCM Dolby Digital Dolby Digital Dolby Digital
PCM	Wszystkie	PCM

Synchronizacja sygnału audio i wideo

⚙️ (Ustawienia) ⇨ Dźwięk ⇨ Regulacja synchronizacji AV

[Zależnie od modelu]

Synchronizacja sygnałów audio i wideo w przypadku braku ich zgodności. W przypadku wybrania dla opcji **Regulacja synchronizacji AV** ustawienia **Wł.** można dostosować dźwięk wyjściowy (głośniki telewizora lub sygnał głośnik zewnętrzny) do obrazu wyświetlanego na ekranie.

- Po wybraniu opcji **Bypass** następuje wysyłanie sygnałów szerokopasmowych lub dźwięku z urządzeń zewnętrznych bez opóźnienia dźwięku. Dźwięk może być odtwarzany przed obrazem, ponieważ przetwarzanie sygnału wejściowego wideo w telewizorze wymaga czasu.

Korzystanie z funkcji SIMPLINK

[Zależnie od modelu]

SIMPLINK to funkcja, która umożliwia sterowanie różnymi urządzeniami multimedialnymi za pośrednictwem menu SIMPLINK.

- 1 Połącz port **HDMI IN** telewizora z gniazdem wyjściowym HDMI urządzenia z łączem SIMPLINK, korzystając z przewodu HDMI.
 - [Zależnie od modelu]
 - W przypadku zestawów kina domowego z funkcją SIMPLINK należy połączyć porty HDMI w sposób opisany powyżej, a także skorzystać z kabla optycznego do połączenia optycznego cyfrowego wyjścia audio telewizora z optycznym cyfrowym wyjściem audio urządzenia z łączem SIMPLINK.
 - 2 Wybierz kolejno **⚙️ (Ustawienia) ⇨ Ogólne ⇨ SIMPLINK**. Zostanie wyświetlone okno menu SIMPLINK.
 - 3 W oknie ustawień SIMPLINK **Wł.** funkcję SIMPLINK.
 - 4 Wybierz dla ustawień **Auto Power Sync** opcję **Wł.** lub **Wył.**.
 - Możesz również skonfigurować funkcję SIMPLINK, przechodząc do  (MENU GŁÓWNE) ⇨ **Wejścia** ⇨ **SIMPLINK**. W oknie menu SIMPLINK wybierz urządzenie, którym chcesz sterować.
 - Funkcja obsługuje tylko urządzenia oznaczone logo SIMPLINK.
 - Aby możliwe było korzystanie z funkcji SIMPLINK, wymagany jest przewód High Speed HDMI® obsługujący mechanizm CEC (Consumer Electronics Control). W przewodach High Speed HDMI® styk nr 13 umożliwia wymianę informacji między urządzeniami.
 - Po wybraniu innego sygnału wejściowego urządzenie z łączem SIMPLINK przestanie działać.
 - W przypadku, gdy używane jest również urządzenie innej firmy wyposażone w funkcję HDMI-CEC, urządzenie SIMPLINK może nie działać prawidłowo.
 - [Zależnie od modelu]
- Ta funkcja jest dostępna tylko w niektórych modelach] W przypadku wybrania lub odtwarzania zawartości multimedialnej z urządzenia z funkcją kina domowego zostaną automatycznie włączone odtwarzanie dźwięku za pośrednictwem **Głośniki HT(Głośniki)**.
- Aby korzystać z funkcji **Głośniki HT(Głośniki)**, należy podłączyć kabel optyczny (do nabycia osobno).

Opis funkcji SIMPLINK

- **Bezpośrednie odtwarzanie** : Natychmiastowe rozpoczęcie odtwarzania zawartości urządzenia multimedialnego w telewizorze.
- **Sterowanie urządzeniami za pomocą pilota telewizora** : Zarządzanie urządzeniem multimedialnym za pomocą pilota telewizora.
- **Główny wyłącznik zasilania** : Jeśli ustawisz opcję **Auto Power Sync** na wartość **Wł.** w ustawieniach SIMPLINK i wyłączysz telewizor, urządzenia podłączone do telewizora za pośrednictwem funkcji SIMPLINK także zostaną wyłączone.
- **Główny włącznik zasilania** : Jeśli opcja **Auto Power Sync** jest ustawiona na wartość **Wł.** w ustawieniach SIMPLINK, włączenie urządzenia powiązanego za pomocą funkcji SIMPLINK spowoduje włączenie telewizora. (Zachowanie może różnić się w zależności od typu podłączonego urządzenia.)
- **Głośniki** : [Zależnie od modelu]
Wybór głośników kina domowego lub telewizora.

Aby ustawić hasło

⚙️ (Ustawienia) ⇨ Bezpieczeństwo ⇨ Ustaw hasło

Pozwala na ustawienie lub zmianę istniejącego hasła umożliwiającego dostęp do funkcji telewizora.

- Hasłem ustawionym fabrycznie jest '0000'.
- W przypadku gdy jako kraj wybrano Francję, hasłem nie jest '0000', lecz '1234'.
- W przypadku Francji hasło nie może być ustawione jako '0000'.

Korzystanie z funkcji „Zresetuj do ustawień początkowych”

⚙️ (Ustawienia) ⇨ Ogólne ⇨ Zresetuj do ustawień początkowych

Wszystkie zapisane informacje zostaną usunięte, a ustawienia telewizora zostaną przywrócone do wartości fabrycznych.

Telewizor wyłączy się i ponownie włączy, a wszystkie ustawienia zostaną zresetowane.

- W przypadku, gdy opcja **Blokada odbiornika** jest aktywna, zostanie wyświetlone wyskakujące okienko z prośbą o wprowadzenie hasła.
- Nie odłączaj zasilania podczas inicjalizacji.

Usuwanie urządzeń USB

Wybierz podłączone urządzenie USB w menu  (**MENU GŁÓWNE**) ⇨ **Wejścia**, a następnie wybierz przycisk **Odłącz**, aby odłączyć urządzenie pamięci masowej USB.

Po wyświetleniu komunikatu informującego o usunięciu urządzenia USB możesz odłączyć urządzenie od telewizora.

- Po wybraniu urządzenia USB, które ma zostać usunięte, nie można odczytać z niego danych. Odłącz urządzenie pamięci masowej USB, a następnie podłącz je ponownie.

Korzystanie z urządzenia pamięci masowej USB - ostrzeżenie

- Jeśli urządzenie pamięci masowej USB jest wyposażone we wbudowany program do automatycznego rozpoznawania lub wykorzystuje własny sterownik, urządzenie może nie działać.
- Niektóre urządzenia pamięci masowej USB mogą działać nieprawidłowo lub nie działać w ogóle.
- Należy używać jedynie urządzeń pamięci masowej USB sformatowanych w systemie plików Windows FAT32 lub NTFS.
- W przypadku zewnętrznych dysków twardych USB zaleca się korzystanie z urządzeń o napięciu znamionowym poniżej 5 V oraz natężeniu znamionowym poniżej 500 mA.
- Zaleca się korzystanie z pamięci USB o pojemności 32 GB lub mniejszej oraz z dysków twardych USB o pojemności 2 TB lub mniejszej.
- Jeśli dysk twardy USB z funkcją oszczędzania energii nie działa prawidłowo, wyłącz i ponownie włącz zasilanie. Więcej informacji można znaleźć w instrukcji obsługi dysku twardego USB.
- Dane zapisane w urządzeniu pamięci masowej USB mogą ulec uszkodzeniu, dlatego też należy pamiętać o tworzeniu kopii zapasowych ważnych plików w innych urządzeniach. Dbałość o dane stanowi obowiązek użytkownika, a producent urządzenia nie odpowiada za ich utratę.

Obsługiwane pliki Moje media

- Maksymalna szybkość transmisji: 20 Mb/s (megabitów na sekundę)
- Obsługiwane formaty napisów zewnętrznych: *.smi, *.srt, *.sub (MicroDVD, SubViewer1.0/2.0), *.ass, *.ssa, *.txt (TMPlayer), *.psb (PowerDivX)
- Obsługiwane formaty napisów wewnętrznych: XSUB (Obsługa napisów wewnętrznych wygenerowanych z plików DivX6)

Obsługiwane formaty plików wideo

- Maksymalnie: 1920 x 1080 @ 30p (tylko Motion JPEG 640 x 480 @ 30p)
- .asf, .wmv
[Wideo] MPEG-4 Part2, XViD, H.264/AVC, VC1 (WMV3, WVC1), MP43
[Audio] WMA Standard, WMA9 (Pro), MP3, AAC, AC3
- .divx, .avi
[Wideo] MPEG-2, MPEG-4 Part2, DivX3.11, DivX4, DivX5, DivX6, XViD, H.264/AVC
[Audio] HE-AAC, LPCM, ADPCM, MPEG-1 Layer I, MPEG-1 Layer II, Dolby Digital, MPEG-1 Layer III (MP3)
- .ts, .trp, .tp, .mts, .m2ts
[Wideo] H.264/AVC, MPEG-2, H.265/HEVC
[Audio] MPEG-1 Layer I, MPEG-1 Layer II, MPEG-1 Layer III (MP3), Dolby Digital, Dolby Digital Plus, AAC, HE-AAC
- .vob
[Wideo] MPEG-1, MPEG-2
[Audio] Dolby Digital, MPEG-1 Layer I, MPEG-1 Layer II, DVD-LPCM
- .mp4, .m4v, .mov
[Wideo] MPEG-2, MPEG-4 Part2, DivX3.11, DivX4, DivX5, DivX6, XViD, H.264/AVC
[Audio] AAC, MPEG-1 Layer III (MP3)
- .mkv
[Wideo] MPEG-2, MPEG-4 Part2, XViD, H.264/AVC
[Audio] HE-AAC, Dolby Digital, MPEG-1 Layer III (MP3), LPCM
- motion JPEG
[Wideo] MJPEG
[Audio] LPCM, ADPCM
- .mpg, .mpeg, .mpe
[Wideo] MPEG-1, MPEG-2
[Audio] MPEG-1 Layer I, MPEG-1 Layer II, Dolby Digital, LPCM
- .dat
[Wideo] MPEG-1, MPEG-2
[Audio] MP2
- .flv
[Wideo] Sorenson H.263, H.264/AVC
[Audio] MP3, AAC, HE-AAC
- .3gp
[Wideo] H.264/AVC, MPEG-4 Part2
[Audio] AAC, AMR(NB/WB)

Obsługiwane formaty dźwięku

- Typ pliku : .mp3
[Szybkość transmisji bitów] od 32 kb/s do 320 kb/s
[Częstotliwość próbkowania] od 16 kHz do 48 kHz
[Obsługa] MPEG1, MPEG2, Layer2, Layer3
- Typ pliku : AAC
[Szybkość transmisji bitów] format dowolny
[Częstotliwość próbkowania] od 8 kHz do 48 kHz
[Obsługa] ADIF, ADTS
- Typ pliku : M4A
[Szybkość transmisji bitów] format dowolny
[Częstotliwość próbkowania] od 8 kHz do 48 kHz
[Obsługa] MPEG-4
- Typ pliku : WMA
[Szybkość transmisji bitów] od 128 kb/s do 320 kb/s
[Częstotliwość próbkowania] od 8 kHz do 48 kHz
[Obsługa] WMA7, WMA8, WMA9 Standard
- Typ pliku : WMA10 Pro
[Szybkość transmisji bitów] do 768 kb/s
[Kanały / częstotliwość próbkowania]
M0 : maks. 2 kanały, 48 kHz
(z wyjątkiem trybu LBR),
M1 : maks. 5.1 kanały, 48 kHz
M2 : maks. 5.1 kanały, 96 kHz
[Obsługa] WMA10 Pro
- Typ pliku : OGG
[Szybkość transmisji bitów] format dowolny
[Częstotliwość próbkowania] od 8 kHz do 48 kHz
[Obsługa] OGG Vorbis
- Typ pliku : WAV
[Szybkość transmisji bitów] 64 kb/s ~ 1,5 Mb/s
[Częstotliwość próbkowania] od 8 kHz do 48 kHz
[Obsługa] LPCM
[Głębia kolorów w bitach] 8 bity / 16 bity / 24 bity

Obsługiwane formaty zdjęć

- Kategoria : 2D (jpeg, jpg, jpe)
[Dostępny typ pliku]
SOF0: Baseline,
SOF1 : Rozszerzony tryb sekwencyjny,
SOF2 : Tryb progresywny
[Rozmiar zdjęcia]
Minimalny : 64 x 64,
Maksymalny (Typ normalny) : 15360 (szer.) x 8640 (wys.),
Maksymalny (Progresywny) : 1920 (szer.) x 1440 (wys.)
- Kategoria : BMP
[Rozmiar zdjęcia] Minimalny : 64 x 64, Maksymalny : 9600 x 6400
- Kategoria : PNG
[Dostępny typ pliku] Z przeplotem, Bez przeplotu
[Rozmiar zdjęcia]
Minimalny : 64 x 64,
Maksymalny (Z przeplotem) : 1200 x 800,
Maksymalny (Przeplotu) : 9600 x 6400
- Wyświetlenie plików w formacie BMP i PNG może potrwać dłużej niż wyświetlenie plików w formacie JPEG.

Internetowa instrukcja obsługi

Aby uzyskać szczegółowe informacje dostępne w ramach instrukcji obsługi, odwiedź stronę www.lg.com.

Konfiguracja zewnętrznego urządzenia sterującego

Informacje potrzebne do konfiguracji zewnętrznego urządzenia sterującego można znaleźć na stronie www.lg.com.

Rozwiązywanie problemów

Nie można sterować telewizorem przy użyciu pilota zdalnego sterowania.

- Sprawdź czujnik zdalnego sterowania na urządzeniu i spróbuj ponownie.
- Sprawdź, czy między urządzeniem a pilotem nie ma przeszkód blokujących przesyłanie sygnału.
- Sprawdź, czy baterie są sprawne, i czy są poprawnie włożone (⊕ do ⊕, ⊖ do ⊖).

Nie widać obrazu i nie słychać dźwięku.

- Sprawdź, czy urządzenie jest włączone.
- Sprawdź, czy przewód zasilający jest podłączony do gniazdka elektrycznego.
- Sprawdź działanie gniazdka sieciowego, podłączając do niego inne urządzenia.

Telewizor nieoczekiwanie się wyłącza.

- Sprawdź ustawienia zasilania. Być może nastąpiła przerwa w zasilaniu.
- Sprawdź w ustawieniach opcji **Timery**, czy nie włączono funkcji **Automatyczne wyłączenie** (Zależnie od modelu) / **Drzemka** / **Wyłącz zasilanie timerem**.
- Jeśli włączony telewizor nie odbiera żadnego sygnału przez 15 minut, zostaje automatycznie wyłączony.

Podczas podłączania do komputera (HDMI) wyświetlany jest komunikat „No signal” (Brak sygnału) lub „Invalid Format” (Nieprawidłowy format).

- Wyłącz i włącz telewizor za pomocą pilota.
- Odłącz i ponownie podłącz przewód HDMI.
- Ponownie uruchom komputer, gdy telewizor jest włączony.

Nieprawidłowy obraz

- Jeśli urządzenie jest zimne, podczas włączania może wystąpić niewielkie migotanie obrazu. Jest to zjawisko normalne i nie świadczy o nieprawidłowym działaniu.
- Ten panel to zaawansowany produkt zawierający miliony pikseli. Na panelu mogą być widoczne czarne i/lub jasne, kolorowe punkty (czerwone, niebieskie lub zielone) o wielkości 1 ppm. Nie oznaczają one uszkodzenia ani nie wpływają na jakość i niezawodność działania produktu.
To zjawisko występuje również w produktach innych firm i nie może być podstawą do wymiany produktu lub zwrotu pieniędzy.
- Jasność i kolor panelu mogą wydawać się różne w zależności od pozycji oglądającego (kąta oglądania).
Zjawisko to ma związek z charakterystyką panelu. Nie ma ono związku z jakością produktu i nie jest usterką.
- Wyświetlanie przez długi czas nieruchomego obrazu może powodować pojawienie się na ekranie pozostałości nieruchomego obrazu. Dlatego należy unikać wyświetlania przez dłuższy czas nieruchomego obrazu na ekranie telewizora.

Dźwięki

- Odgłos trzaskania: odgłos trzaskania występujący podczas oglądania lub wyłączenia telewizora jest wynikiem termicznego kurczenia się plastiku w związku z temperaturą i wilgotnością. Ten odgłos jest typowy dla produktów wymagających deformacji termicznej.
- Szumienie obwodu elektrycznego/bzuczenie panelu: cichy dźwięk wytwarzany przez szybkie przełączanie obwodu, który dostarcza duże ilości prądu potrzebne do zasilania urządzenia. Występowanie i skala zjawiska różnią się w zależności od produktu.
Ten dźwięk nie wpływa na jakość i niezawodność działania produktu.

Dane techniczne

Moduł CI (dł. × wys. × szer.)		100,0 mm x 55,0 mm x 5,0 mm
Środowisko	Temperatura w miejscu eksploatacji	Od 0 °C do 40 °C
	Wilgotność w miejscu eksploatacji	Poniżej 80 %
	Temperatura w miejscu przechowywania	Od -20 °C do 60 °C
	Wilgotność w miejscu przechowywania	Poniżej 85 %

POLSKI

(w zależności od kraju)

	Telewizja cyfrowa			Telewizja analogowa
System telewizji	DVB-S/S2 DVB-C DVB-T DVB-T2			PAL/SECAM, B/G, D/K, I, SECAM L
Zasięg kanału (pasmo)	DVB-S/S2	DVB-C	DVB-T/T2	46 – 862 Mhz
	950 – 2150 Mhz	46 – 890 Mhz	VHF III : 174 – 230 Mhz UHF IV : 470 – 606 Mhz UHF V : 606 – 862 Mhz S pasmo II : 230 – 300 Mhz S pasmo III : 300 – 470 Mhz	
Maksymalna liczba zapisanych programów	6000	2000		
Impedancja anteny zewnętrznej	75 Ω			

Zasilacz AC/DC	32LJ51**	43/49LJ51**
	Producent : Lien Chang Model : LCAP45 Producent : APD Model : DA-48G19 Producent : Chicony Model : A16-048N2A Producent : LG Innotek Model : PSAC-L655	Producent : Lien Chang Model : LCAP40 Producent : APD Model : DA-65F19 Producent : Chicony Model : A16-065N4A Producent : LG Innotek Model : PSAD-L641
	Wejście : AC 100 - 240 V ~ 50/60 Hz Wyjście : DC 19 V --- 2,53 A	Wejście : AC 100 - 240 V ~ 50/60 Hz Wyjście : DC 19 V --- 3,42 A

Obsługa trybu HDMI-DTV

Rozdzielczość	Częstotliwość Pozioma (kHz)	Częstotliwość Pionowa (Hz)
640 x 480	31,46	59,94
	31,50	60,00
720 x 480	31,47	59,94
	31,50	60,00
720 x 576	31,25	50,00
1280 x 720	37,50	50,00
	45,00	60,00
	44,96	59,94
	28,12	50,00
1920 x 1080	33,75	60,00
	33,72	59,94
	56,25	50,00
	67,50	60,00
	67,43	59,94
	27,00	24,00
	26,97	23,97
	33,75	30,00
	33,71	29,97

Informacje o podłączeniu do portu Component

Porty Component telewizora	Y	P _B	P _R

Porty wyjściowe wideo w odtwarzaczu DVD	Y	P _B	P _R
	Y	B-Y	R-Y
	Y	Cb	Cr
	Y	Pb	Pr

Sygnal	Component
480i / 576i	0
480p / 576p	0
720p / 1080i	0
1080p	0 (Tylko 50 Hz / 60 Hz)

POLSKI

Obsługa trybu HDMI-PC

W trybie PC należy korzystać z portu wejściowego HDMI IN 1

Rozdzielczość	Częstotliwość Pozioma (kHz)	Częstotliwość Pionowa (Hz)
640 x 350	31,46	70,09
720 x 400	31,46	70,08
640 x 480	31,46	59,94
800 x 600	37,87	60,31
1024 x 768	48,36	60,00
1152 x 864	54,34	60,05
1360 x 768	47,71	60,01
1280 x 1024	63,98	60,02
1920 x 1080	67,50	60,00

1 : Nie dotyczy 32LJ51**





INSTRUKCJA OBSŁUGI

KONFIGURACJA ZEWNĘTRZNEGO URZĄDZENIA STERUJĄCEGO

Przed rozpoczęciem korzystania z urządzenia należy uważnie przeczytać instrukcję obsługi. Po przeczytaniu warto ją zachować do dalszego wykorzystania.

KODY PRZYCISKÓW

- W niektórych modelach ta funkcja jest niedostępna.

Kod (szesnastkowy)	Funkcja	Uwaga	Kod (szesnastkowy)	Funkcja	Uwaga
00	Kanał +, PR + (Program +)	Przycisk pilota	53	List (Lista)	Przycisk pilota
01	Kanał -, PR - (Program -)	Przycisk pilota	5B	Wyjście	Przycisk pilota
02	Głośność +	Przycisk pilota	60	PIP(AD)	Przycisk pilota
03	Głośność -	Przycisk pilota	61	Niebieski	Przycisk pilota
06	> (Przycisk strzałki / Prawy przycisk)	Przycisk pilota	63	Żółty	Przycisk pilota
07	< (Przycisk strzałki / Lewy przycisk)	Przycisk pilota	71	Zielony	Przycisk pilota
08	Zasilanie	Przycisk pilota	72	Czerwony	Przycisk pilota
09	Wyciszenie	Przycisk pilota	79	Ratio (Proporcje) / Proporcje ekranu	Przycisk pilota
0B	Wejście	Przycisk pilota	91	AD (Audiodeskrypcja)	Przycisk pilota
0E	SLEEP (WYŁĄCZNIK CZASOWY)	Przycisk pilota	7A	Podręcznik obsługi	Przycisk pilota
0F	TV, TV/RAD (TV / RADIO)	Przycisk pilota	7C	Menu Smart / Menu główne	Przycisk pilota
10–19	* Przyciski numeryczne 0-9	Przycisk pilota	7E	SIMPLINK	Przycisk pilota
1A	Q.View / Flashback (Q.View / Powrót do ostatniego dostrojonego kanału)	Przycisk pilota	8E	▶▶ (Przewijanie do przodu)	Przycisk pilota
1E	FAV (Ulubiony kanał)	Przycisk pilota	8F	◀◀ (Przewijanie do tyłu)	Przycisk pilota
20	Text (Teletext)	Przycisk pilota	AA	Informacje	Przycisk pilota
21	T. Opt (Teletext Option) (Opcje teletextu)	Przycisk pilota	AB	Program Guide (Przewodnik po programach)	Przycisk pilota
28	Powrót (WSTECZ)	Przycisk pilota	B0	▶ (Odtwórz)	Przycisk pilota
30	Tryb AV (Audio / Wideo)	Przycisk pilota	B1	■ (Stop / Lista plików)	Przycisk pilota
39	Napis / Napisy	Przycisk pilota	BA	(Freeze / Slow Play / Pause) (Wstrzymanie odtwarzania / Odtwarzanie w zwolnionym tempie / Wstrzymanie)	Przycisk pilota
40	∧ (Przycisk strzałki / Strzałka w górę)	Przycisk pilota	BB	Piłka nożna	Przycisk pilota
41	V (Przycisk strzałki / Strzałka w dół)	Przycisk pilota	BD	● (REC) (NAGRYWANIE)	Przycisk pilota
42	My Apps (Moje aplikacje)	Przycisk pilota	DC	3D	Przycisk pilota
43	Menu / Ustawienia	Przycisk pilota	99	Autokonfiguracja	Przycisk pilota
44	OK / Enter	Przycisk pilota	9F	App (Aplikacje) / *	Przycisk pilota
45	Q.Menu (Szybkie menu)	Przycisk pilota	9B	TV/PC	Przycisk pilota
4C	List (Lista), - (tylko modele ATSC)	Przycisk pilota			

* Kod przycisku 4C (0x4C) jest dostępny w modelach ATSC/ISDB, które korzystają z głównego/dodatkowego kanału. (Modele dla Korei Południowej, Japonii, Ameryki Północnej i Ameryki Łacińskiej z wyjątkiem Kolumbii)

KONFIGURACJA ZEWNĘTRZNEGO URZĄDZENIA STERUJĄCEGO

- Telewizor użytkownika może różnić się od pokazanego na ilustracji.

Po podłączeniu wtyku wejściowego konwertera USB – port szeregowy/RS-232C do portu zewnętrznego urządzenia sterującego (np. komputera PC lub systemu sterowania urządzeniami audio-wideo) można zdalnie sterować funkcjami produktu.

Uwaga: Typ portu sterującego w telewizorze może różnić się w zależności od serii danego modelu.

- * Informujemy, że nie wszystkie modele obsługują ten typ połączenia.
- * Przewód do nabycia osobno.

Konwerter USB – port szeregowy z przewodem USB

USB

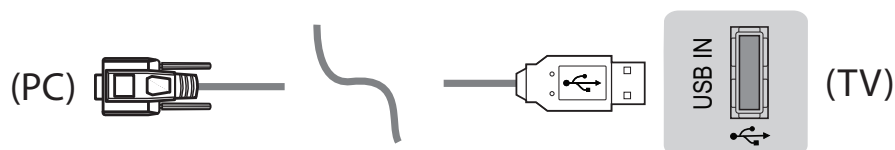

- Telewizor LG TV obsługuje konwerter USB – port szeregowy oparty na chipie PL2303 (identyfikator producenta: 0x0557, identyfikator produktu: 0x2008). Konwerter nie jest produkowany przez firmę LG ani nie jest dołączany do zestawu.
- Można go nabyć w sklepach komputerowych prowadzących sprzedaż akcesoriów dla specjalistów ds. wsparcia IT.

RS232C z przewodem RS-232C

Typ DE9 (D-Sub, 9-stykowy)

- Przewód RS-232C – RS-232C (DE9, D-Sub, 9-stykowy, typ żeński-żeński) wymagany do nawiązania połączenia między komputerem i telewizorem (zgodny ze specyfikacją w instrukcji) należy nabyć osobno.



Interfejs połączeniowy może różnić się od dostępnego w telewizorze.

Typ gniazda telefonu

- Przewód z wtykiem telefonicznym i wtykiem RS-232 wymagany do nawiązania połączenia między komputerem i telewizorem (zgodny ze specyfikacją w instrukcji) należy nabyć osobno.
- * W przypadku innych modeli należy podłączyć urządzenie do portu USB.
- * Interfejs połączeniowy może różnić się od dostępnego w telewizorze.

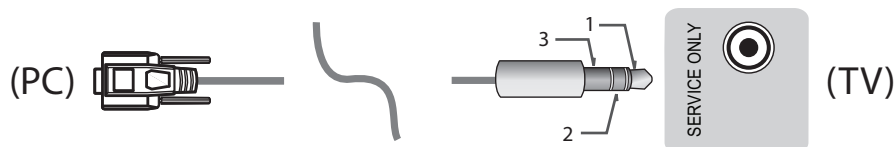

– lub

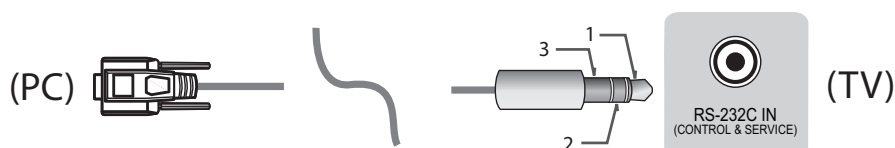

Komputer–klient

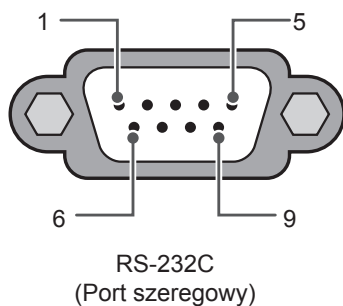

Konfiguracje przewodu RS-232C

Konfiguracja 3-stykowa (przewód niestandardowy)

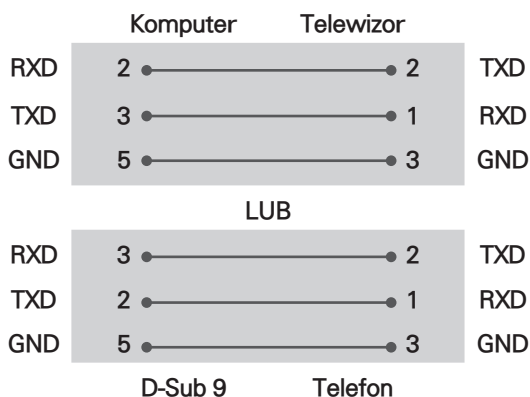

Set ID

Aby ustawić Identyfikator urządzenia, przejdź do rozdziału „Mapowanie danych rzeczywistych” na stronie str.6

1. Naciśnij przycisk **SETTINGS**. Zostanie wyświetlony ekran z głównymi menu.
 2. Naciskając przyciski nawigacji, przejdź do menu **OPTION** i naciśnij przycisk **OK**.
 3. Naciskając przyciski nawigacji, przejdź do pozycji **SET ID** i naciśnij przycisk **OK**.
 4. Przewijając w lewo lub w prawo, wybierz numer identyfikacyjny urządzenia i wybierz opcję **CLOSE**. Dostępny zakres wartości: od 1 do 99.
 5. Po zakończeniu naciśnij przycisk **EXIT**.
- * (Zależnie od modelu)

Parametry komunikacji

- Szybkość transmisji: 9600 b/s (UART)
- Długość danych: 8 bitów
- Parzystość: brak
- Bity stopu: 1 bit
- Kod komunikacji: ASCII
- Wymaga zastosowania przewodu krosowego.

Wykaz poleceń

(zależnie od modelu)

	COM-MAND1	COM-MAND2	Dane (szesnastkowe)		COM-MAND1	COM-MAND2	Dane (szesnastkowe)
01. Zasilanie*	k	a	Od 00 do 01	15. Balans	k	t	Od 00 do 64
02. Proporcje ekranu	k	c	(str.7)	16. Temp. barw	x	u	Od 00 do 64
03. Screen Mute (Wygazenie ekranu)	k	d	(str.7)	17. ISM Method (Metoda ISM) (dotyczy tylko telewizorów plazmowych)	j	p	(str.8)
04. Volume Mute (Wyciszenie głosu)	k	e	Od 00 do 01	18. Korektor	j	v	(str.8)
05. Volume Control (Regulacja głośności)	k	f	Od 00 do 64	19. Oszczędzanie energii	j	q	Od 00 do 05
06. Kontrast	k	g	Od 00 do 64	20. Tune Command (Polecenie dostrojenia kanału)	m	a	(str.9)
07. Jasność	k	h	Od 00 do 64	21. Kanał (Program) Dodaj / Del (Usuń) (Pomiń)	m	b	Od 00 do 01
08. Kolor	k	i	Od 00 do 64	22. Key (Przycisk)	m	c	KODY przycisków
09. Odcień	k	j	Od 00 do 64	23. Control Back Light (Dostosowanie podświetlenia), Control Panel Light (Dostosowanie podświetlenia panelu)	m	g	Od 00 do 64
10. Ostrość	k	k	Od 00 do 32	24. Input select (Wybór sygnału wejściowego) (Główny)	x	b	(str.11)
11. OSD Select (Wybór menu ekranowego)	k	l	Od 00 do 01	25. 3D (tylko modele 3D)	x	t	(str.11)
12. Remote Control Lock Mode (Tryb blokady zdalnego sterowania)	k	m	Od 00 do 01	26. Extended 3D (Rozszerzony tryb 3D) (tylko modele 3D)	x	v	(str.11)
13. Treble (Tony wysokie)	k	r	Od 00 do 64	27. Auto Configure (Automatyczna konfiguracja)	j	u	(str.12)
14. Bass (Tony niskie)	k	s	Od 00 do 64				

* Uwaga : Podczas odtwarzania lub nagrywania plików multimedialnych wszystkie polecenia (z wyjątkiem poleceń Power (Zasilanie) (ka) i Key (Przycisk) (mc)) nie są wykonywane i są traktowane jako nieprawidłowe.

Przewód RS232C umożliwia przekazywanie polecenia „ka command” w trybie włączonego lub wyłączonego zasilania. Jednak w przypadku korzystania z przewodu konwertującego USB – port szeregowy polecenie to działa tylko wtedy, gdy telewizor jest włączony.

Protokół transmisji/odbioru

Transmisja

[Command1][Command2][][Set ID][][Data][Cr]

[Command 1] : Pierwsze polecenie sterujące telewizorem. (j, k, m lub x)

[Command 2] : Drugie polecenie sterujące telewizorem.

[Set ID] : Umożliwia dostosowanie wartości opcji [Set ID] w celu wyborużądanego numeru identyfikatora monitora w menu opcji.

Dostępny zakres wartości w telewizorze: od 1 do 99. Wybór wartości „0” dla opcji [Set ID] umożliwia sterowanie wszystkimi podłączonymi urządzeniami.

* Wartość identyfikatora odbiornika jest wyświetlana w menu [Set ID] w postaci liczby dziesiętnej (od 1 do 99), a w protokole transmisji/odbioru w postaci liczby szesnastkowej (od 0x00 do 0x63).

[DATA] : Przesłanie danych polecenia (w postaci szesnastkowej). Transmisja danych „FF” umożliwia odczyt stanu polecenia.

[Cr] : Powrót karetki – Kod ASCII „0x0D”

[] : Spacja – kod ASCII „0x20”

Potwierdzenie poprawności

[Command2][][Set ID][][OK][Data][x]

* Odbiornik wysyła komunikat potwierdzenia w tym formacie po odebraniu prawidłowych danych. Jeśli w tym czasie jest aktywny tryb odczytu danych, potwierdzenie informuje o bieżącym stanie. Jeśli tryb zapisu danych jest aktywny, kod ten zwraca dane komputera.

Potwierdzenie błędu

[Command2][][Set ID][][NG][Data][x]

* Urządzenie wysyła komunikat ACK (potwierdzenie) w tym formacie w sytuacji, gdy odbierze błędne dane (np. dotyczące nieobsługiwanej funkcji) lub w przypadku wystąpienia błędu komunikacji.

Data 00: Illegal Code (Nieprawidłowy kod)

Mapowanie danych rzeczywistych (szesnastkowe → dziesiętne)

* W przypadku wprowadzania danych [data] w postaci szesnastkowej zapoznaj się z następującą tabelą konwersji.

* Polecenie dostrajania kanału (ma) wykorzystuje dwubitową wartość szesnastkową ([data]) do wyboru numeru kanału.

00: Krok 0	32: Krok 50 (Set ID 50)	FE: Krok 254
01: Krok 1 (Set ID 1)	33: Krok 51 (Set ID 51)	FF: Krok 255
...
0A: Krok 10 (Set ID 10)	63: Krok 99 (Set ID 99)	01 00 : Krok 256
...
0F: Krok 15 (Set ID 15)	C7: Krok 199	27 0E: Krok 9998
10: Krok 16 (Set ID 16)	C8: Krok 200	27 0F: Krok 9999
...

* Działanie poleceń może się różnić w zależności od modelu i sygnału.

01. Zasilanie (Command: k a)

► Włączanie i wyłączanie urządzenia.*

Transmission[k][a][][Set ID][][Data][Cr]

Dane 00 : Power Off (Wyłączanie) 01: *Power On (Włączanie)

Ack [a][][Set ID][][OK/NG][Data][x]

► Wyświetlanie informacji o włączeniu i wyłączeniu telewizora.*

Transmission[k][a][][Set ID][][Data][Cr]

Ack [a][][Set ID][][OK][Data][x]

* Analogicznie, jeśli inne funkcje przesyłają dane „FF” w tym formacie, w potwierdzeniu znajdują się informacje o statusie danej funkcji.

02. Proporcje ekranu (Polecenie: k c)
(rozmiar obrazu głównego)

► Dostosowanie formatu obrazu. (format obrazu głównego)
Format obrazu można także ustawiać, korzystając z opcji Proporcje ekranu w menu Q.MENU lub w menu PICTURE.

Transmission [k][c][][Set ID][][Data][Cr]

Dane 01: Normalny format 07: 14:9
ekranu (4:3) (Europa, Kolumbia, Bliski
02: Panoramiczny Wschód, Azja z wyjątkiem
(16:9) Korei Południowej i Japonii)
04. Zbliżenie 09: *Skanuj
05 : Zoom 2 0B: Pełna szerokość
(Zbliżenie 2) (Europa, Kolumbia, Bliski
(Tylko w Ameryce Wschód, Azja z wyjątkiem
Łacińskiej z Korei Południowej i
wyłączeniem Japonii)
Kolumbii) 10–1F: Zbliżenie kinowe
06: Set by Program 1–16
(Ustawienia programowe)/
Original
(Oryginalne)

Ack [c][][Set ID][][OK/NG][Data][x]

* W przypadku sygnału wejściowego z komputera (PC) można ustawić jedynie format 16:9 lub 4:3.
* W trybach DTV, HDMI i Component (wysoka rozdzielczość) dostępna jest funkcja Skanuj.
* Działanie trybu Pełna szerokość może różnić się w zależności od modelu. Tryb jest w pełni obsługiwany w przypadku źródeł sygnału DTV i częściowo w przypadku źródeł sygnału ATV i AV.

03. Screen Mute (Wygaszenie ekranu) (Command: k d)

► Włączanie i wyłączanie wygaszenia ekranu.

Transmission [k][d][][Set ID][][Data][Cr]

Dane00: Screen mute off (Wyłączenie wygaszenia ekranu) (włączenie obrazu)
Video mute off (Wyłączenie wygaszenia obrazu wideo)

01: Włączenie wygaszenia ekranu (wyłączenie obrazu)

10: Włączenie wygaszenia obrazu wideo

Ack [d][][Set ID][][OK/NG][Data][x]

* Jeśli wygaszony zostanie tylko obraz wideo, na ekranie telewizora będzie wyświetlane menu ekranowe. W przypadku włączenia wygaszenia ekranu menu ekranowe nie będzie wyświetlane.

04. Wyciszenie dźwięku (Command: k e)

► Włączenie lub wyłączenie wyciszenia dźwięku. Wyciszenie można również ustawić, używając przycisku MUTE na pilocie zdalnego sterowania.

Transmission [k][e][][Set ID][][Data][Cr]

Dane 00: Volume mute on (Volume off) (Włączenie wyciszenia) (wyłączenie dźwięku)

01: Wyłączenie wyciszenia (włączenie dźwięku)

Ack [e][][Set ID][][OK/NG][Data][x]

05. Volume Control (Regulacja głośności) (Command: k f)

► Dostosowanie poziomu głośności. Głośność można również dostosować, używając przycisków głośności na pilocie zdalnego sterowania.

Transmission [k][f][][Set ID][][Data][Cr]

Dane min.: 00, maks.: 64

Ack [f][][Set ID][][OK/NG][Data][x]

06. Kontrast (Command: k g)

► Dostosowanie kontrastu ekranu. Kontrast można również dostosować w menu OBRAZ.

Transmission [k][g][][Set ID][][Data][Cr]

Dane min.: 00, maks.: 64

Ack [g][][Set ID][][OK/NG][Data][x]

07. Jasność (Command: k h)

► Dostosowanie jasności ekranu. Jasność można również dostosować w menu PICTURE.

Transmission [k][h][][Set ID][][Data][Cr]

Dane min.: 00, maks.: 64

Ack [h][][Set ID][][OK/NG][Data][x]

08. Kolor (Command: k i)

► Dostosowanie koloru ekranu. Kolor można również dostosować w menu PICTURE.

Transmission [k][i][][Set ID][][Data][Cr]

Dane min.: 00, maks.: 64

Ack [i][][Set ID][][OK/NG][Data][x]

09. Odcień (Command: k j)

- Dostosowanie odcienia ekranu. Odcień można również dostosować w menu PICTURE.

Transmission [k][j][][Set ID][][Data][Cr]

Dane: Czerwony: 00 do Zielony: 64

Ack [j][][Set ID][][OK/NG][Data][x]

10. Ostrość (Command: k k)

- Dostosowanie ostrości ekranu. Ostrość można również dostosować w menu PICTURE.

Transmission [k][k][][Set ID][][Data][Cr]

Dane min.: 00, maks.: 32

Ack [k][][Set ID][][OK/NG][Data][x]

11. OSD Select (Wybór menu ekranowego) (Command: k l)

- Zdalne włączanie i wyłączenie menu ekranowego.

Transmission [k][l][][Set ID][][Data][Cr]

Data 00: OSD off (Wyłączenie menu ekranowego) 01: OSD on (Włączenie menu ekranowego)

Ack [l][][Set ID][][OK/NG][Data][x]

12. Remote control lock mode (Tryb blokady sterowania zewnętrznego) (Command: k m)

- Umożliwia zablokowanie elementów sterowania na panelu przednim i pilocie zdalnego sterowania.

Transmission [k][m][][Set ID][][Data][Cr]

Dane 00 : Lock on (Wyłączenie blokady) 01: Lock on (Włączenie blokady)

Ack [m][][Set ID][][OK/NG][Data][x]

- * Należy użyć tego trybu w przypadku niekorzystania ze zdalnego sterowania.

Po wyłączeniu i ponownym włączeniu głównego źródła zasilania (wyjęcie wtyczki i ponowne jej włożenie po 20-30 sekundach), następuje wyłączenie blokady sterowania zewnętrznego.

- * Przy włączonej blokadzie przycisków w trybie czuwania (zasilanie wyłączone za pomocą programatora wyłączenia lub polecenia „ka”, „mc”) naciśnięcie przycisku zasilania na pilocie lub telewizorze nie spowoduje włączenia telewizora.

13. Treble (Tony wysokie) (Command: k r)

- Dostosowanie tonów wysokich. Tony wysokie można również dostosować, używając menu AUDIO.

Transmission [k][r][][Set ID][][Data][Cr]

Dane min.: 00, maks.: 64

Ack [r][][Set ID][][OK/NG][Data][x]

*(zależnie od modelu)

14. Bass (Tony niskie) (Command: k s)

- Dostosowanie tonów niskich. Tony niskie można również dostosować, używając menu AUDIO.

Transmission [k][s][][Set ID][][Data][Cr]

Dane min.: 00, maks.: 64

Ack [s][][Set ID][][OK/NG][Data][x]

*(zależnie od modelu)

15. Balans (Command: k t)

- Dostosowanie balansu. Balans można również dostosować, używając menu AUDIO.

Transmission [k][t][][Set ID][][Data][Cr]

Dane min.: 00, maks.: 64

Ack [t][][Set ID][][OK/NG][Data][x]

16. Color Temperature (Temperatura barw) (Command: x u)

- Dostosowanie temperatury barw. Temperaturę barw można także dostosować w menu PICTURE.

Transmission [x][u][][Set ID][][Data][Cr]

Dane min.: 00, maks.: 64

Ack [u][][Set ID][][OK/NG][Data][x]

17. ISM Method (ISM) (Command: j p) (dotyczy tylko telewizorów plazmowych)

- Umożliwia sterowanie trybem ISM. Tryb ISM można również dostosować w menu OPTION.

Transmission [j][p][][Set ID][][Data][Cr]

Dane min.: 02: Orbiter

08: Normalne

20: Color (Colour) Wash (Czyszczenie kolorów)

Ack [p][][Set ID][][OK/NG][Data][x]

18. Korektor (Command : j v)

- Dostosowanie korektora urządzenia.

Transmission [j][v][][Set ID][][Data][Cr]

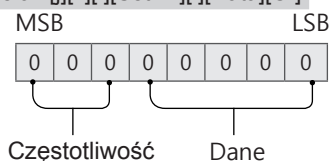

7	6	5	Częstotliwość	4	3	2	1	0	Krok
0	0	0	1. pasmo	0	0	0	0	0	0 (dziesiąty)
0	0	1	2. pasmo	0	0	0	0	1	1 (dziesiąty)
0	1	0	3. pasmo
0	1	1	4. pasmo	1	0	0	1	1	19 (dziesiąty)

1	0	0	5. pasmo	1	0	1	0	0	20 (dziesiąty)
---	---	---	----------	---	---	---	---	---	----------------

Acknowledgement [v][][Set ID][][OK/NG][Data][x]

* Zależnie od modelu; umożliwia dostosowanie w przypadku wartości trybu dźwięku obsługiwanej przez funkcję korektora.

19. Oszczędzanie energii (Command: j q)

- Zmniejszanie zużycia energii przez telewizor. Ustawienie Oszczędzanie energii można również dostosować w menu PICTURE.

Transmission [j][q][][Set ID][][Data][Cr]

Dane

- 00: Wyl.
- 01: Minimalne
- 02: Średnie
- 03: Maksymalne
- 04: Auto (w przypadku telewizorów LCD / LED) / Intelligent sensor (Inteligentny sensor) (w przypadku telewizorów PDP)
- 05: Wyłącz ekran

* (zależnie od modelu)

Ack [q][][Set ID][][OK/NG][Data][x]

20. Tune Command (Polecenie dostrojenia kanału) (Command: m a)

- * Działanie tego polecenia może się różnić w zależności od modelu i sygnału.
- * Dotyczy modeli dla Europy, Bliskiego Wschodu, Kolumbii i Azji z wyjątkiem Korei Południowej i Japonii
- Wybór kanału dla podanego numeru.

Transmission [m][a][][Set ID][][Data 00][][Data 01][][Data 02][Cr]

* Transmisja analogowa naziemna/kablowa

[Data 00][Data 01]: Dane kanału

- Dane00 : High byte channel data (Górny bajt kanału)
- Dane01 : Low byte channel data (Dolny bajt kanału) – 00 00–00 C7 (dziesiąty: 0–199)

Dane 02: Input Source (Źródło sygnału wejściowego) (analogowe)

- 00: Terrestrial TV (Telewizja naziemna) (ATV)
- 80: TV kablowa (CATV)

* Transmisja cyfrowa naziemna/kablowa/satelitarna

[Data 00][Data 01]: Dane kanału

- Dane00: High Channel data (Górny bajt)
- Dane01: Low byte channel data (Dolny bajt kanału) – 00 00–27 0F (dziesiąty: 0–9999)

Dane0: Input Source (Źródło sygnału wejściowego) (cyfrowe)

- 10: Terrestrial TV (Telewizja naziemna) (DTV)
- 20: Terrestrial Radio (Radio naziemne) (Radio)
- 40: Satellite TV (Telewizja satelitarna) (SDTV)
- 50: Satellite Radio (Radio satelitarne) (S-Radio)
- 90: TV kablowa (CADTV)
- a0: Cable Radio (Radio kablowe) (CA-Radio)

* Przykłady poleceń dostrojenia kanału:

1. Dostrajanie do analogowego naziemnego (PAL) kanału 10.

Set ID = Wszystkie = 00

Dane 00 i 01 = Dane kanału to 10 = 00 0a

Dane 02 = Analogowa telewizja naziemna = 00

Wynik = **ma 00 00 0a 00**

2. Dostrajanie do cyfrowego naziemnego (DVB-T) kanału 01.

Set ID = Wszystkie = 00

Dane 00 i 01 = Dane kanału to 1 = 00 01

Dane 02 = Cyfrowa naziemna telewizja = 10

Wynik = **ma 00 00 01 10**

3. Dostrajanie do satelitarnego (DVB-S) kanału 1000.

Set ID = Wszystkie = 00

Dane 00 i 01 = Dane kanału to 1000 = 03 E8

Dane 02 = Cyfrowa satelitarna telewizja = 40

Wynik = **ma 00 03 E8 40**

Ack [a][][Set ID][][OK][Data 00][Data 01]

[Data 02][x][a][][Set ID][][NG][Data 00][x]

- Dotyczy modeli dla Korei Południowej, Ameryki Północnej/Lacińskiej z wyjątkiem Kolumbii
- Dostrajanie kanału do podanego fizycznego/głównego/dodatkowego numeru.

Transmission [m][a][][0][][Data00][][Data01]

[][Data02][][Data03][][Data04][][Data05][Cr]

Kanały cyfrowe mają fizyczny, główny i dodatkowy numer kanału. Numer fizyczny to właściwy numer cyfrowy kanału, numer główny to numer, z którym kanał powinien być zmapowany, a dodatkowy numer oznacza podkanał. Ponieważ tuner ATSC automatycznie mapuje kanał z numerem głównym/dodatkowym, podczas wysyłania polecenia cyfrowego nie jest wymagany numer fizyczny.

* Transmisja analogowa naziemna/kablowa

Dane00 : Physical Channel Number (Fizyczny numer kanału)

- Terrestrial (Naziemna) (ATV): 02–45 (Dziesiąty: 2–69)
- Cable (TV kablowa) (CATV): 01, 0E–7D (Dziesiąty: 1, 14–125)

[Data 01 ~ 04]: Główny/dodatkowy numer kanału

Dane01 i 02: xx (bez znaczenia)

Dane03 i 04: xx (bez znaczenia)

Dane05: Input Source (Źródło sygnału wejściowego) (analogowe)

- 00: Terrestrial TV (Telewizja naziemna) (ATV)
- 01: TV kablowa (CATV)

* Transmisja cyfrowa naziemna/kablowa

Dane00: xx (bez znaczenia)

[Data 01][Data 02]: Główny numer kanału

Dane01: High byte Channel Data (Górny bajt kanału)

Dane02: Low byte Channel Data (Dolny bajt kanału) – 00 01–27 0F (dziesiąty: 1–9999)

[Data 03][Data 04]: Dodatkowy numer kanału

Dane03: High byte Channel Data (Górny bajt kanału)

Dane04: Low byte Channel Data (Dolny bajt kanału)

Dane05: Input Source (Źródło sygnału wejściowego) (cyfrowe)

- 02: Terrestrial TV (Telewizja naziemna) (DTV) – należy korzystać z fizycznego numeru kanału

– 06: TV kablowa (CADTV) – należy korzystać z

- fizycznego numeru kanału
- 22: Terrestrial TV (Telewizja naziemna) (DTV)
 - nie należy korzystać z fizycznego numeru kanału
- 26: TV kablowa (CADTV) – nie należy korzystać z fizycznego numeru kanału
- 46: TV kablowa (CADTV) – należy korzystać tylko z głównego numeru kanału (kanał jednocześnie)

W przypadku danych głównych i dodatkowych kanału dostępne są dwa bajty; jednak zazwyczaj wykorzystywany jest tylko dolny (drugi) bajt (górny bajt ma wartość 0).

* Przykłady poleceń dostrojenia kanału:

1. Dostrajanie do analogowego kablowego (NTSC) kanału 35.
 - Set ID = Wszystkie = 00
 - Dane 00 = Dane kanału to 35 = 23
 - Dane 01 i 02 = Brak numeru głównego = 00 00
 - Dane 03 i 04 = Brak numeru dodatkowego = 00 00
 - Dane 05 = Analogowa telewizja kablowa = 01
 - Razem = **ma 00 23 00 00 00 00 01**
2. Dostrajanie do cyfrowego naziemnego (ATSC) kanału 30-3.
 - Set ID = Wszystkie = 00
 - Dane 00 = Numer fizyczny nieznan = 00
 - Dane 01 i 02 = Numer główny to 30 = 00 1E
 - Dane 03 i 04 = Numer dodatkowy to 3 = 00 03
 - Dane 05 = Cyfrowa telewizja naziemna = 22
 - Razem = **ma 00 00 00 1E 00 03 22**

Ack [a][][Set ID][][OK][Data 00][Data 01]

[Data 02][Data 03][Data 04][Data 05]

[x][a][][Set ID][][NG][Data 00][x]

• Model dla Japonii

- Dostrajanie kanału do podanego fizycznego/głównego/dodatkowego numeru.

Transmission [m][a][][0][][Data00][][Data01]

[][Data02][][Data03][][Data04][][Data05][Cr]

* Transmisja cyfrowa naziemna/satelitarna

Dane 00: xx (bez znaczenia)

[Data 01][Data 02]: Główny numer kanału

Dane 01: High byte Channel Data (Górny bajt kanału)

Dane 02: Low byte Channel Data (Dolny bajt kanału)

– 00 01–27 0F (dziesiątka: 1–9999)

[Data 03][Data 04]: Numer dodatkowy/poboczny

numer kanału
(w transmisji satelitarnej nie ma znaczenia)

Dane 03: High byte Channel Data (Górny bajt kanału)

Dane 04: Low byte Channel Data (Dolny bajt kanału)

Dane 05: Input Source (Źródło sygnału wejściowego) (cyfrowe/satelitarne w Japonii)

– 02: Terrestrial TV (Telewizja naziemna) (DTV)

– 07: BS (Satelita nadawczy)

– 08: CS1 (Satelita telekomunikacyjny 1)

– 09: CS2 (Satelita telekomunikacyjny 2)

* Przykłady poleceń dostrojenia kanału:

- 1 Dostrajanie do cyfrowego naziemnego (ISDB-T)

kanału 17-1.

Set ID = Wszystkie = 00

Dane 00 = Numer fizyczny nieznan = 00

Dane 01 i 02 = Numer główny to 17 = 00 11

Dane 03 i 04 = Numer dodatkowy/poboczny to 1 = 00 01

Dane 05 = Cyfrowa telewizja naziemna = 02

Razem = **ma 00 00 00 11 00 01 02**

2. Dostrajanie do kanału BS (ISDB-BS) 30.
 - Set ID = Wszystkie = 00
 - Dane 00 = Numer fizyczny nieznan = 00
 - Dane 01 i 02 = Numer główny to 30 = 00 1E
 - Dane 03 i 04 = Bez znaczenia = 00 00
 - Dane 05 = Cyfrowy satelita nadawczy = 07
 - Razem = **ma 00 00 00 1E 00 00 07**

* Funkcja różni się w zależności od modelu.

Ack [a][][Set ID][][OK][Data 00][Data 01]

[Data 02][Data 03][Data 04][Data 05]

[x][a][][Set ID][][NG][Data 00][x]

21. Channel(Programme) Add/Del(Skip) (Dodanie/usunięcie(pominięcie) kanału) (Command: m b)

- Umożliwia pominięcie bieżącego kanału (programu) w przyszłości.

Transmission [m][b][][Set ID][][Data][Cr]

Dane 00: Del (Usuń) (ATSC, ISDB) / Skip01: Dodaj (Pomiń) (DVB)

Ack [b][][Set ID][][OK/NG][Data][x]

* Ustawienie statusu zapisanego kanału na: del (usuń) (ATSC, ISDB) /skip (pomiń) (DVB) lub add (dodaj).

22. Key (Przycisk) (Command: m c)

- Przesyłanie kodu przycisku pilota zdalnego sterowania.

Transmission [m][c][][Set ID][][Data][Cr]

Data Kod przycisku - str.2.

Ack [c][][Set ID][][OK/NG][Data][x]

23. Control Back Light (Regulacja podświetlenia) (Command: m g)

• Dotyczy telewizorów LCD/LED

- Dostosowanie podświetlenia.

Transmission [m][g][][Set ID][][Data][Cr]

Dane min.: 00, maks.: 64

Ack [g][][Set ID][][OK/NG][Data][x]

Control Panel Light (Dostosowanie podświetlenia panelu) (Command: m g)

• Dotyczy telewizorów plazmowych

- Dostosowanie podświetlenia panelu.

Transmission [m][g][][Set ID][][Data][Cr]

Dane min.: 00, maks.: 64

Ack [g][][Set ID][][OK/NG][Data][x]

24. Input select (Wybór wejścia) (Command: x b)
(sygnał wejściowy obrazu głównego)

- Wybór źródła sygnału wejściowego obrazu głównego.

Transmission [x][b][][Set ID][][Data][Cr]

Dane

- 00: Telewizja cyfrowa 01: CADTV (Kablowa telewizja cyfrowa)
- 02: Satellite DTV (Telewizja satelitarna) (Japonia)
- 03: ISDB-CS1 (Japonia)
- 04: ISDB-CS2 (Japonia)
- 11: CATV (Telewizja kablowa)
- 20: AV lub AV1 21: AV2
- 40: Component1 41: Component2
- 90: HDMI1 91: HDMI2
- 92: HDMI3 93: HDMI4

Ack [b][][Set ID][][OK/NG][Data][x]

* Działanie funkcji różni się w zależności od modelu i sygnału.

25. 3D (Command: x t) (tylko modele 3D)
(zależnie od modelu)

- Umożliwia zmianę trybu 3D w telewizorze.

Transmission [x][t][][Set ID][][Data 00][][Data 01][][Data 02][][Data 03][Cr]

* (zależnie od modelu)

Struktura danych

- [Data 00] 00: 3D On (Tryb 3D włączony)
- 01: 3D Off (Tryb 3D wyłączony)
- 02: 3D to 2D (Zmiana trybu 3D na 2D)
- 03: 2D to 3D (Zmiana trybu 2D na 3D)
- [Data 01] 00: Top and Bottom (Góra i dół)
- 01: Side by Side (Obok siebie)
- 02: Check Board (Szachownica)
- 03: Frame Sequential (Klatka po klatce)
- 04: Column interleaving (Przeplatanie kolumn)
- 05: Row interleaving (Przeplatanie rzędów)
- [Data 02] 00: Right to Left (Od prawej do lewej)
- 01: Left to Right (Od lewej do prawej)
- [Data 03] Głębina 3D: Min: 00–Maks: 14
(* transmisja w postaci kodu szesnastkowego)

* Działanie funkcji [Dane 02] i [Dane 03] różni się w zależności od modelu i sygnału.

* Jeśli dane [Data 00] będą miały wartość 00 (Tryb 3D włączony), dane [Data 03] nie mają znaczenia.

* Jeśli dane [Data 00] będą miały wartość 01 (Tryb 3D wyłączony) lub 02 (Zmiana trybu 3D na 2D), dane [Data 01], [Data 02] i [Data 03] nie mają znaczenia.

* Jeśli dane [Data 00] będą miały wartość 03 (Zmiana trybu 2D na 3D), [Data 01] i [Data 02] nie mają znaczenia.

* Jeśli dane [Data 00] będą miały wartość 00 (Włączenie trybu 3D) lub 03 (Zmiana trybu 2D na 3D), dane [Data 03] będą działać tylko przy trybie 3D (Gatunek) obsługiwany ręcznie.

* Nie wszystkie opcje wzorców 3D ([Data 01]) mogą być dostępne, zależy to od sygnału nadawania/wideo.

[Data 00]	[Data 01]	[Data 02]	[Data 03]
00	O	O	O
01	X	X	X
02	X	X	X
03	X	O	O

X: bez znaczenia

Ack [t][][Set ID][][OK][Data00][Data01][Data02][Data03][x]
[t][][Set ID][][NG][Data00][x]

26. Extended 3D (Rozszerzone 3D) (Command: x v)
(tylko modele 3D)
(zależnie od modelu)

- Zmiana ustawień trybu 3D w telewizorze.

Transmission [x][v][][Set ID][][Data 00][][Data 01][Cr]

- [Data 00] 3D option (Opcje 3D)
- 00: 3D Picture Correction (Korekta obrazu 3D)
- 01: Głębina 3D (tryb 3D obsługiwany tylko ręcznie)
- 02: Punkt oglądania 3D
- 06: Korekta koloru 3D
- 07: Zoom dźwięku 3D
- 08: Widok normalny
- 09: Tryb 3D (Gatunek)

[Data 01] Ma własny zakres dla każdej opcji 3D określonej przez dane [Data 00].

- 1) Gdy [Data 00] to 00
- 00: 3D Picture Correctio (Od prawej do lewej)
- 01: Left to Right (Od lewej do prawej)

- 2) Gdy [Data 00] to 01, 02
- Dane min.: 0 – maks.: 14 (*transmisja w postaci kodu szesnastkowego)

Dane (z zakresu od 0 do 20) automatycznie zmieniają zasięg oglądania (w zakresie od -10 do +10) (zależnie od modelu)

* Ta opcja działa tylko przy trybie 3D (Gatunek) obsługiwany ręcznie.

- 3) Gdy [Data 00] to 06, 07
- 00: Wyl.
- 01: Wł.

- 4) Gdy [Data 00] to 08
- 00: Powrót do obrazu 2D w przypadku filmu 3D konwertowanego z trybu 3D na 2D
- 01: Konwersja filmu z 3D na 2D, z wyjątkiem filmów konwertowanych z trybu 2D na 3D

* Jeśli warunki potrzebne do przeprowadzenia konwersji nie zostaną spełnione, polecenie będzie traktowane jako nieważne.

- 5) Gdy [Data 00] to 09

- 00: Standardowy
- 01: Sport
- 02: Kino
- 03: Intensywny
- 04: Ręczny
- 05: Automatyczny

Ack [v][][Set ID][][OK][Data00][Data01][x]
[v][][Set ID][][NG][Data00][x]

27. Auto Configure (Automatyczna konfiguracja)
(Command: j u) (Zależnie od modelu)

- ▶ Automatycznie dostosowuje pozycję obrazu i minimalizuje drgania obrazu. Działa tylko w trybie RGB (PC).

Transmission [j][u][][Set ID][][Data][Cr]

Dane 01: Uruchom funkcję Automatyczna konfiguracja

Ack [u][][Set ID][][OK/NG][Data][x]