



DW60M5060BB
DW60M5060FS
DW60M5060FW
DW60M5040BB
DW60M5040FS
DW60M5040FW
DW60M5030FS
DW60M5030FW
DW60M5010FS
DW60M5010FW

Zmywarka

Instrukcja obsługi

Wyobraź sobie możliwości

Dziękujemy za zakup tego produktu firmy Samsung.



SAMSUNG

Spis treści

WAŻNE INFORMACJE DOTYCZĄCE BEZPIECZEŃSTWA	3	5	Wodór to gaz wybuchowy
		5	Właściwe użytkowanie
		6	Postępowanie z odpadami
		6	Instrukcje dotyczące znaku WEEE
INSTRUKCJA OBSŁUGI	7	7	Panel sterowania
		13	Wyświetlanie:
		18	Charakterystyka zmywarki
PRZED PIERWSZYM URUCHOMIENIEM	20	20	Ustaw zmiękcacz wody
		21	Włóż sól do zmiękczacza
		22	Wypełnij dyspozytor środka nablyszczającego
		23	Dyspozytor środka nablyszczającego
ŁADOWANIE KOSZA ZMYWARKI	26	26	ŁADOWANIE GÓRNEJ CZĘŚCI KOSZA
		27	ŁADOWANIE DOLNEJ CZĘŚCI KOSZA
		29	Kosz na sztućce i półka na widelce
		30	Zmywanie następujących sztućców/ naczyń
URUCHAMIANIE PROGRAMU	32	32	Tabela cykli prania
		36	Włączanie zasilanie urządzenia
		37	Zmiana programu
		37	Zapomniano o włożeniu naczyń
		37	Rozładowywanie zmywarki
KONSERWACJA I CZYSZCZENIE	38	38	System filtrujący
		38	Montaż filtra
		39	Czyszczenie filtrów powietrza
		39	Dbanie o zmywarkę
		39	Ochrona przed zamarzaniem
		39	Czyszczenie drzwi
		40	Utrzymywanie zmywarki w dobrej kondycji
INSTRUKCJA INSTALACJI	41	41	Ustawienie i poziomowanie
		42	Podłączanie źródeł wody oraz zasilania
		44	Wbudowany mikrofon
		49	Uruchamianie zmywarki
ROZWIĄZYWANIE PROBLEM W	50	50	Kody informacji
		51	Przed wezwaniem serwisu
DODATEK	53	53	Dane techniczne
		53	Wymiary produktu

Ważne informacje dotyczące bezpieczeństwa

Prosimy uważnie zapoznać się z treścią tego podręcznika przed rozpoczęciem korzystania z zestawu i zachowanie go do przyszłego wglądu. Należy przekazać go każdemu kolejnemu użytkownikowi urządzenia.

Niniejsza instrukcja zawiera sekcje: Informacje dotyczące bezpieczeństwa, Części oraz funkcje, Instalacja zmywarki oraz Rozwiązywanie problemów oraz inne.

Przed użyciem urządzenia należy dokładnie przeczytać instrukcję, co pozwoli prawidłowo obsługiwać urządzenie.

 Producent, w następstwie polityki stałego rozwoju oraz uaktualniania produktu, może dokonać zmian bez uprzedniego powiadomienia.

 **OSTRZEŻENIE:** W trakcie korzystania ze zmywarki należy przestrzegać podstawowych środków ostrożności włącznie z:

1. Urządzenie nie jest przeznaczone do użytku przez osoby (w tym również dzieci) o ograniczonych możliwościach motorycznych i umysłowych lub nieposiadających dostatecznego doświadczenia i wiedzy, chyba że znajdują się one pod nadzorem osoby odpowiedzialnej za ich bezpieczeństwo.
2. **Korzystanie w Europie:** Urządzenie może być obsługiwane przez dzieci w wieku co najmniej 8 lat oraz osoby o ograniczonych możliwościach motorycznych i umysłowych lub nieposiadające dostatecznego doświadczenia i wiedzy, jeśli znajdują się pod nadzorem osoby odpowiedzialnej za ich bezpieczeństwo lub osoba ta przekazała im odpowiednie instrukcje dotyczące bezpiecznego korzystania z urządzenia i rozumieją one niebezpieczeństwo związane z jego obsługą. Dzieci nie powinny bawić się urządzeniem. Czyszczenie i konserwacja urządzenia nie powinna być przeprowadzana przez dzieci bez nadzoru.
3. Należy nadzorować dzieci i upewniać się, że nie bawią się one urządzeniem.
4. Jeśli przewód zasilający jest uszkodzony, musi on zostać wymieniony przez producenta lub jego przedstawiciela serwisowego, lub osobę podobnie wykwalifikowaną w celu uniknięcia związanego z tym niebezpieczeństwa.

**PRZECZYTAJ I KIERUJ SIĘ INSTRUKCJAMI PRODUCENTA
DOTYCZĄCYMI UŻYTKOWANIA URZĄDZENIA**

Ważne informacje dotyczące bezpieczeństwa

5. Do urządzenia dołączone nowe zestawy węży i nie należy korzystać ponownie ze starych węży.
6. Przy korzystaniu z urządzeń z otworami wentylacyjnymi w podstawie należy uważać na to, aby dywan nie blokował otworów.
7. **Korzystanie w Europie:** Dzieci w wieku do 3 lat bez ciągłej opieki dorosłych należy trzymać z dala od urządzenia.
8. **OSTRZEŻENIE:** W celu uniknięcia ryzyka związanego z przypadkowym zresetowaniem wyłącznika termicznego, urządzenie nie powinno być zasilane przez zewnętrzny przełącznik, taki jak licznik lub obwód regulowany przez dostawcę.
9. Produkt powinien być używany w gospodarstwach domowych i do podobnych zastosowań, takich jak:
 - obszary dla pracowników w środowiskach kuchennych i innych środowiskach roboczych;
 - gospodarstwa rolne;
 - przez klientów hoteli, moteli oraz w innych środowiskach mieszkalnych
 - środowiskach typu „łóżko i śniadanie”.
10. Nie należy pozostawić drzwi otwartych, dlatego że może spowodować to ryzyko potknięcia się.
11. **OSTRZEŻENIE:** Noże oraz inne przyrządy z ostrymi końcówkami powinny być ładowane do kosza z końcówkami zwróconymi ku dołowi lub w pozycji horyzontalnej.
12. Nie należy przeładowywać zmywarki. Jest w niej miejsce na 13/14 standardowych naczyń. Nie należy korzystać z naczyń, które nie nadają się do mycia w zmywarce. Jest to niezbędne do osiągnięcia dobrych rezultatów oraz pomaga w zmniejszeniu konsumpcji energii.

**PRZECZYTAJ I KIERUJ SIĘ INSTRUKCJAMI PRODUCENTA
DOTYCZĄCYMI UŻYTKOWANIA URZĄDZENIA**

Wodór to gaz wybuchowy

W niektórych warunkach, w systemach z gorącą wodą nie używanych przez dwa tygodnie lub dłużej może dojść do produkcji wodoru. WODÓR TO GAZ WYBUCHOWY. Jeśli system z gorącą wodą nie był używany przez taki czas, przed uruchomieniem zmywarki należy odkręcić wszystkie krany z gorącą wodą i pozwolić na to, aby woda płynęła przez kilka minut. Spowoduje to uwolnienie nagromadzonego wodoru. Jako, że gaz ten jest łatwopalny, nie należy w tym czasie palić lub korzystać z otwartego płomienia.

Właściwe użytkowanie

- Nie należy nadwyręzać, siadać lub stawać na drzwiach lub koszu zmywarki.
- Ze zmywarki nie należy korzystać jeśli wszystkie panele uszczelniające nie znajdują się w odpowiednich miejscach. Jeśli zmywarka pracuje, drzwi należy otwierać w ostrożny sposób. Istnieje ryzyko wylewania się wody.
- Na otwartych drzwiach nie należy stawać lub stawiać na nich żadnych ciężkich przedmiotów. Może spowodować to przewrócenie się urządzenia.
- Podczas ładowania zmywarki:
 - Zlokalizuj wszystkie ostre przedmioty, aby uniknąć uszkodzenia uszczelnienia drzwi;
 - Ostre noże należy załadować uchwytami zwróconymi ku górze, aby zmniejszyć ryzyko zranienia przez pocięcie;
- **Uwaga:** noże oraz inne przyrządy z ostrymi końcówkami powinny być ładowane do kosza z końcówkami zwróconymi ku dołowi lub w pozycji horyzontalnej.
- Po zakończeniu cyklu zmywania sprawdź, czy odbiornik detergentu jest pusty.
- Ze zmywarki nie należy korzystać do zmywania plastikowych naczyń jeśli nie zostały one oznaczone jako bezpieczne do zmywania w zmywarce lub w podobny sposób. W przypadku zmywania plastikowych naczyń nie oznaczonych jako bezpieczne do zmywania w zmywarce należy kierować się wskazaniem producenta.
- Należy korzystać wyłącznie z detergentów i dodatków płuczących przeznaczonych dla automatycznych zmywarek. Zabronione jest korzystanie z mydeł, detergentów do prania ubrań lub prania ręcznego.
- Do stałej instalacji elektrycznej należy włączyć inne sposoby odłączenia od sieci, oddzielone od siebie o co najmniej 3 mm na wszystkich biegunach.
- Dzieci należy trzymać z dala od detergentu, dodatku płuczącego oraz otwartych drzwi zmywarki, dlatego że wewnątrz mogło pozostać trochę detergentu.
- Należy nadzorować małe dzieci i upewniać się, że nie bawią się one urządzeniem.
- Urządzenie nie jest przystosowane do użytku przez dzieci czy osoby niedołężne pozbawione opieki.
- Detergenty do zmywarek są silnie alkaliczne. Połknięcie ich może być bardzo niebezpieczne. Dzieci należy trzymać z dala od detergentu, gdy drzwi zmywarki są otwarte i unikać kontaktu ze skórą oraz oczami.
- Nie należy pozostawić drzwi otwartych, dlatego że może spowodować to ryzyko potknięcia się.
- Jeśli przewód zasilający jest uszkodzony, musi on zostać wymieniony przez producenta lub jego przedstawiciela serwisowego, lub osobę podobnie wykwalifikowaną w celu uniknięcia związanego z tym niebezpieczeństwa.
- Opakowanie produktu należy we właściwy sposób zutilizować.
- Ze zmywarki wolno korzystać wyłącznie zgodnie z przeznaczeniem.
- Podczas montażu przewodów zasilający nie powinien być nadmiernie lub niebezpiecznie wyginany lub spłaszczany.
- Nie należy bawić się przyciskami sterowania.
- Do urządzenia dołączone nowe zestawy węży, którymi podłączone jest ono do źródła wody i nie należy korzystać ponownie ze starych węży.

**PRZECZYTAJ I KIERUJ SIĘ INSTRUKCJAMI PRODUCENTA
DOTYCZĄCYMI UŻYTKOWANIA URZĄDZENIA**

Ważne informacje dotyczące bezpieczeństwa_5

Ważne informacje dotyczące bezpieczeństwa

Postępowanie z odpadami

Opakowanie zmywarki należy we właściwy sposób zutylizować.

Wszystkie materiały opakowania mogą zostać poddane recyklingowi.

Plastikowe elementy zostały oznaczone przy użyciu standardowych międzynarodowych skrótów:

PE	polietylen, np. folia do pakowania
PS	polistyren, np. Wyściółka
POM	polioksymetylen, np. klipsy plastikowe
PP	polipropylen, np. solny wypełniacz
ABS	styren niryłowy, np. panel sterowania



OSTRZEŻENIE: Materiały opakowania mogą być niebezpieczne dla dzieci.

Opakowanie oraz urządzenie należy wyrzucić w odpowiednio do tego przystosowanym centrum recyklingowym. Z tego powodu należy przeciąć kabel zasilania i sprawić, że drzwi urządzenia nie będą się nadawały do użytku.

Kartonowe opakowania zostało wyprodukowane z papieru z odzysku i powinno zostać zutylizowane w odpowiednio przeznaczonym do tego miejscu, aby można było ponownie je recyklingować.

Odpowiednie zutylizowanie tego produktu pomoże zapobiec niebezpiecznym dla środowiska i ludzkiego zdrowia konsekwencjom, które mogą wystąpić jeśli pozbędziesz się odpadów w niewłaściwy sposób.

W celu uzyskania dalszych informacji dotyczących utylizacji urządzenia skontaktuj się z lokalnymi władzami lub centrum recyklingowym.

Instrukcje dotyczące znaku WEEE



Właściwa utylizacja produktu

(Utylizacja urządzeń elektrycznych i elektronicznych)

(Zgodność z przepisami krajów posiadającymi własne systemy dotyczące utylizacji odpadów)

Oznaczenie na produkcie, akcesoriach lub dokumentacji wskazuje na to, że po zużyciu produkt oraz akcesoria elektroniczne (np. ładowarka, zestaw słuchawkowy, kabel USB) nie mogą zostać wyrzucone razem z odpadami komunalnymi. Aby zapobiec wywołaniu szkody dla zdrowia ludzkiego lub środowiska, należy te przedmioty oddzielić od innych odpadów i recyklingować je w odpowiedzialny sposób, aby umożliwić ponowne użycie materiałów.

Użytkownicy indywidualni powinni skontaktować się ze sklepem, w którym zakupiono produkt lub lokalnymi władzami w celu zagwarantowania, że produkt będzie utylizowany zgodnie z przepisami dotyczącymi ochrony środowiska.

Użytkownicy przemysłowi powinni skontaktować się z dostawcą i sprawdzić warunki określone w umowie zakupu produktu. Produkt razem z elektronicznymi akcesoriami nie powinien być mieszany z innymi odpadami komercyjnymi.

W celu uzyskania informacji o zobowiązaniach dot. ochrony środowiska Samsung oraz sprecyzowanymi w przepisach prawnych zobowiązaniach np. REACH, odwiedź: samsung.com/uk/aboutsamsung/samsungelectronics/corporatecitizenship/data_corner.html

**PRZECZYTAJ I KIERUJ SIĘ INSTRUKCJAMI PRODUCENTA
DOTYCZĄCYMI UŻYTKOWANIA URZĄDZENIA**

Instrukcja obsługi

Panel sterowania

DW60M5060FS/DW60M5060FW



1	Zasilanie	Naciśnij ten przycisk, aby uruchomić zmywarkę, a ekran zaświeci się
2	Program	Naciśnij, aby wybrać program zmywania.
3	Ładowanie częściowe	Wybranie opcji Ładowanie częściowe . Funkcja Ładowanie częściowe może być użyta do mycia koszy i pozwala na zmniejszenie konsumpcji wody oraz energii elektrycznej. Można z niej korzystać razem z którymkolwiek z programów oprócz programu Zmywanie wstępne.
4	Opóźnienie startu	Naciśnij ten przycisk, aby ustawić czas opóźnionego zmywania. Możesz opóźnić start zmywania o czas do 24 godzin. Jedno naciśnięciu przycisku opóźni start zmywania o jedną godzinę.
5	Wyświetlacz	Kontrolka działania, czas opóźnienia, Kody informacji itp.
6	Dodanie płukania	Wybranie funkcji Dodanie płukania spowoduje dodanie jednego płukania po zakończeniu programu. Może być użyta z wszystkimi programami oprócz Pranie wstępne.
7	Higiena	Naciśnij przycisk Higiena , aby uzyskać możliwie wysoki stopień higieny w zmywarce. Podgrzewa do 70 °C przy końcowym płukaniu i utrzymuje tę temperaturę przez kilka minut. Funkcja może być użyta z wszystkimi programami oprócz Pranie wstępne.
8	Multi tab (blokada kontroli)	Wybranie opcji Multi in 1 , która wymaga soli oraz środka płuczącego, ale nie tabletki Multi in 1 . Z opcji można korzystać razem z innymi programami (Intensywny, EKO) Inna opcja pozwala na zablokowanie przycisków na panelu sterowania, co sprawi, że dzieci nie będą mogły przypadkowo uruchomić zmywarki, naciskając przyciski na panelu. Aby zablokować lub odblokować przyciski na panelu sterowania Przycisk Multi in 1 przez 3 sekundy.
9	START ANULUJ I ODSĄCZ (3 sek.)	Zamknij drzwi zmywarki i wybierz opcję, gdy zmywarka jest podłączona do zasilania. Naciśnij przycisk START , aby rozpocząć cykl. Aby zatrzymać pracę działającej zmywarki, naciśnij przycisk i upewnij się, że drzwi będą otwierane wolno i w uważny sposób. Naciśnięcie przycisku przez 3 sekundy spowoduje zatrzymanie pracy zmywarki. Po zresetowaniu zmywarka przejdzie do stanu początkowego, z wyłączeniem ustawienia konsumpcji soli zmiękczacza wody.

- Przycisk Zasilanie zadziała tylko przy otwartych drzwiach.
- Przed rozpoczęciem cyklu można wybrać opcję (**Multi in 1**, **Opóźnij start**, **Ładowanie częściowe**, **Higiena**).

Instrukcja obsługi

Panel sterowania

DW60M5040FS/DW60M5040FW



1	Zasilanie	Naciśnij ten przycisk, aby uruchomić zmywarkę, a ekran zaświeci się
2	Program	Naciśnij, aby wybrać program zmywania.
3	Ładowanie częściowe	Wybranie opcji Ładowanie częściowe . Funkcja Ładowanie częściowe może być użyta do mycia koszy i pozwala na zmniejszenie konsumpcji wody oraz energii elektrycznej. Można z niej korzystać razem z którymkolwiek z programów oprócz programu Zmywanie wstępne.
4	Opóźnienie startu	Naciśnij ten przycisk, aby ustawić czas opóźnionego zmywania. Możesz opóźnić start zmywania o czas do 24 godzin. Jedno naciśnięciu przycisku opóźni start zmywania o jedną godzinę.
5	Wyświetlacz	Kontrolka działania, czas opóźnienia, Kody informacji itp.
6	Higiena	Naciśnij przycisk Higiena, aby uzyskać możliwie wysoki stopień higieny w zmywarce. Podgrzewa do 70 °C przy końcowym płukaniu i utrzymuje tę temperaturę przez kilka minut. Funkcja może być użyta z wszystkimi programami oprócz Pranie wstępne.
7	Multi tab	Wybranie opcji Multi in 1 , która wymaga soli oraz środka płuczącego, ale nie tabletki Multi in 1 . Funkcja może być użyta z innymi programami (Intensywny, EKO oraz normalny)
8	Blokada sterowania	Blokada sterowania : Blokada sterowania opcja pozwala na zablokowanie przycisków na panelu sterowania, co sprawi, że dzieci nie będą mogli przypadkowo uruchomić zmywarki, naciskając przyciski na panelu.
9	START Anuluj & Odsącz (3 sek)	Zamknij drzwi zmywarki i wybierz opcję, gdy zmywarka jest podłączona do zasilania. Naciśnij przycisk START, aby rozpocząć cykl. Aby zatrzymać pracę działającej zmywarki, naciśnij przycisk START i upewnij się, że drzwi będą otwierane wolno i w uważny sposób. Naciśnięcie przycisku przez 3 sekundy spowoduje zatrzymanie pracy zmywarki. Po zresetowaniu zmywarka przejdzie do stanu początkowego, z wyłączeniem ustawienia konsumpcji soli zmiękczacza wody.

- Przycisk ZASILANIE zadziała tylko przy otwartych drzwiach.
- Przed rozpoczęciem cyklu można wybrać opcję (**Multi in 1**, **Opóźnij start**, **Ładowanie częściowe**, **Higiena**).

8_ Instrukcja obsługi

Instrukcja obsługi

Panel sterowania

DW60M5030FS/DW60M5030FW

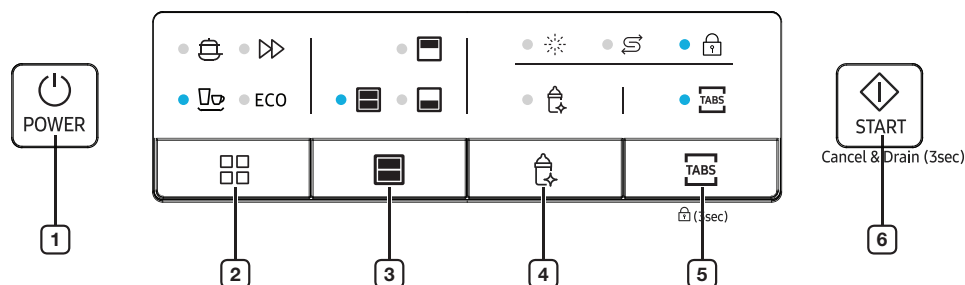

1	Zasilanie	Naciśnij ten przycisk, aby uruchomić zmywarkę, a ekran zaświeci się
2	Program	Naciśnij przycisk, aby wybrać program zmywania.
3	Ładowanie częściowe	Wybranie opcji Ładowanie częściowe . Funkcja Ładowanie częściowe może być użyta do mycia koszy i pozwala na zmniejszenie konsumpcji wody oraz energii elektrycznej. Można z niej korzystać razem z którymkolwiek z programów oprócz programu Zmywanie wstępne.
4	Higiena	Naciśnij przycisk Higiena , aby uzyskać możliwie wysoki stopień higieny w zmywarce. Podgrzewa do 70 °C przy końcowym płukaniu i utrzymuje tę temperaturę przez kilka minut. Funkcja może być użyta z wszystkimi programami oprócz Pranie wstępne.
5	Multi tab (blokada kontroli)	Wybranie opcji Multi in 1 , która wymaga soli oraz środka płuczącego, ale nie tabletki Multi in 1 . Funkcja może być użyta z innymi programami (Intensywny, EKO oraz normalny) Opcja pozwala na zablokowanie przycisków na panelu sterowania, co sprawi, że dzieci nie będą mogły przypadkowo uruchomić zmywarki, naciskając przyciski na panelu. Przytrzymaj przycisk Multi in 1 przez 3 sekundy, aby zablokować lub odblokować przyciski na panelu sterowania.
6	START Anuluj & Odsącz (3 sek)	Aby zatrzymać pracę działającej zmywarki zamknij drzwi i wybierz program oraz pożądaną opcję. Naciśnij przycisk START, aby rozpocząć cykl. Naciśnięcie przycisku START spowoduje zatrzymanie pracy zmywarki, drzwi należy otworzyć wolno i uważnie. START naciśnięty przez 3 sekundy podcza zmywania spowoduje zresetowanie zmywarki. Po zresetowaniu zmywarka przejdzie do stanu początkowego, z wyłączeniem ustawienia konsumpcji soli zmiękczacza wody.

- Przycisk **ZASILANIE** zadziała tylko przy otwartych drzwiach.
- Przed rozpoczęciem cyklu można wybrać opcję (**Multi in 1**, **Opóźnij start**, **Ładowanie częściowe**, **Higiena**).

Instrukcja obsługi

Panel sterowania

DW60M5010FS/DW60M5010FW

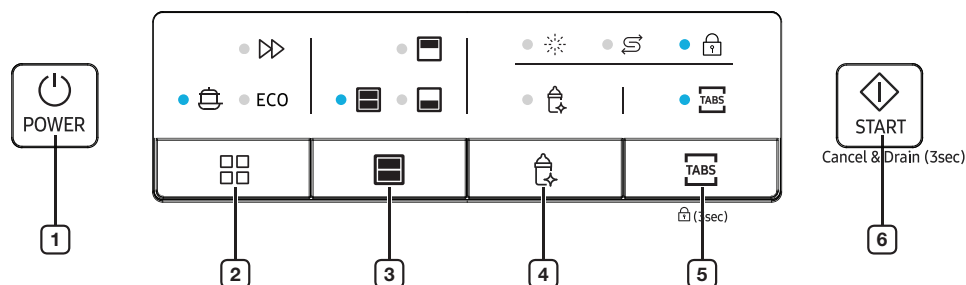

1 Zasilanie	Naciśnij ten przycisk, aby uruchomić zmywarkę, a ekran zaświeci się.
2 PROGRAM	Naciśnij przycisk, aby wybrać program zmywania.
3 Ładowanie częściowe	Wybranie opcji Ładowanie częściowe . Funkcja Ładowanie częściowe może być użyta do mycia koszy i pozwala na zmniejszenie konsumpcji wody oraz energii elektrycznej. Można z niej korzystać razem z którymkolwiek z programów oprócz programu Zmywanie wstępne.
4 Higiena	Naciśnij przycisk Higiena, aby uzyskać możliwie wysoki stopień higieny w zmywarce. Podgrzewa do 70 °C przy końcowym płukaniu i utrzymuje tę temperaturę przez kilka minut. Funkcja może być użyta z wszystkimi programami oprócz Pranie wstępne. Wybranie opcji Multi in 1, która wymaga soli oraz środka płuczącego, ale nie tabletek
5 Multi tab (blokada kontroli)	Z Multi in 1 Można korzystać razem z innymi programami (Intensywny, EKO), ale nie tabletką Multi in 1. Ta inna opcja pozwala na zablokowanie przycisków na panelu sterowania, co sprawi, że dzieci nie będą mogły przypadkowo uruchomić zmywarki, naciskając przyciski na panelu. Aby zablokować lub odblokować przyciski na panelu sterowania Przytrzymaj przycisk Multi in 1 przez 3 sekundy. Zamknij drzwi zmywarki i wybierz opcję, gdy zmywarka jest podłączona do zasilania. Naciśnij przycisk Multi in 1 , aby rozpocząć cykl.
6 START Anuluj & Odsącz (3 sek)	Aby zatrzymać pracę działającej zmywarki, naciśnij przycisk i upewnij się, że drzwi będą otwierane wolno i w uważny sposób. Naciśnięcie przycisku przez 3 sekundy spowoduje zatrzymanie pracy zmywarki. Po zresetowaniu zmywarka przejdzie do stanu początkowego, z wyłączeniem ustawienia konsumpcji soli zmiękczacza wody.



- Przycisk **ZASILANIE** zadziała tylko przy otwartych drzwiach..
- Przed rozpoczęciem cyklu można wybrać opcję (**Multi in 1**, **Opóźnij start**, **Ładowanie częściowe**, **Higiena**).

10_ Instrukcja obsługi

Instrukcja obsługi



Panel sterowania

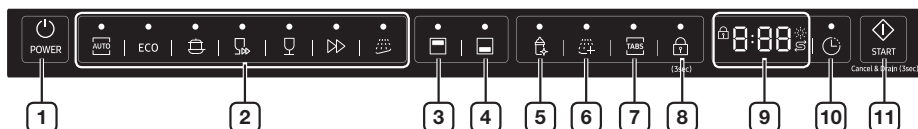

DW60M5060BB



DW60M5040BB



1	Zasilanie	Naciśnij ten przycisk, aby uruchomić zmywarkę, a ekran zaświeci się
2	Cyklele	Naciśnij, aby wybrać program zmywania.
3	Górny	Po wybraniu funkcji Górny , tylko dysza górnej części kosza zostanie uruchomiona. Dolna dysza nie zostanie aktywowana. Użyj tej funkcji do mycia małej ilości naczyń lub szklanek, które ułożone są w górnej części kosza.  Po wybraniu funkcji Górny , tylko dysza górnej części kosza zostanie uruchomiona. Zmywarka nie umyje przedmiotów umieszczonych w dolnej części kosza. Wybranie opcji Górny zmniejsza zarówno czas trwania programu, jak i ilości zużytej energii elektrycznej.
4	Dolny	Po wybraniu funkcji Dolny , tylko dysza dolnej części kosza zostanie uruchomiona. Zmywarka nie umyje przedmiotów umieszczonych w dolnej części kosza.  Po wybraniu funkcji Dolny , umieść naczynia, szklanki itp. w dolnej części kosza. Zmywarka nie umyje przedmiotów umieszczonych w górnej części kosza. Wybranie opcji Dolny zmniejsza zarówno czas trwania programu, jak i ilości zużytej energii elektrycznej.
5	Higiena	Naciśnij przycisk Higiena , aby uzyskać możliwie wysoki stopień higieny w zmywarce. Podgrzewa do 70 °C przy końcowym płukaniu i utrzymuje tę temperaturę przez kilka minut. Funkcja może być użyta z wszystkimi programami oprócz Pranie wstępne.
6	Dodanie płukania	Wybranie funkcji Dodanie płukania spowoduje dodanie jednego płukania po zakończeniu programu. Może być użyta z wszystkimi programami oprócz Pranie wstępne.
7	Multi tab	Wybranie opcji Multi in 1 , która wymaga soli oraz środka płuczącego, ale nie tabletki Multi in 1 . Funkcja może być użyta z innymi programami (Intensywny, EKO oraz normalny)
8	Blokada sterowania	Blokada sterowania pozwala zablokować lub odblokować przyciski na panelu sterowania. Dzieci nie będą mogły przypadkowo uruchomić zmywarki, naciskając przyciski na panelu.

<p>9 Kontrolka</p>	<p>Jeśli kontrolka Uzupelnianie płukania lub Uzupelnianie soli jest podświetlona, oznacza to, że powinny one zostać uzupełnione.</p> <p> Kontrolka Uzupelnianie soli</p> <ul style="list-style-type: none"> • Jeśli kontrolka Uzupelnianie soli jest podświetlona, oznacza to, że brakuje soli w zmywarce i powinno się ją uzupełnić. <p> Kontrolka Uzupelnianie płukania</p> <ul style="list-style-type: none"> • Jeśli kontrolka Uzupelnianie płukania jest podświetlona, oznacza to, że brakuje środka płuczącego w zmywarce i powinno się go uzupełnić. <p> Kontrolka Blokada sterowania</p> <ul style="list-style-type: none"> • Jeśli kontrolka Blokada sterowania jest podświetlona, oznacza to, że zmywarka jest zablokowana i nie można z niej korzystać.
<p>10 Opóźnienie</p>	<p>Naciśnij ten przycisk, aby ustawić czas opóźnionego zmywania. Możesz opóźnić start zmywania o czas do 24 godzin. Jedno naciśnięciu przycisku opóźni start zmywania o jedną godzinę.</p>
<p>11</p> <p>START</p> <p>Anuluj & Odsącz (3 sek)</p>	<p>Zamknij drzwi zmywarki i wybierz opcję, gdy zmywarka jest podłączona do zasilania. Naciśnij przycisk , aby rozpocząć cykl.</p> <p>Aby zatrzymać pracę działającej zmywarki, naciśnij przycisk i upewnij się, że drzwi będą otwierane wolno i w uważny sposób.</p> <p>Naciśnięcie przycisku przez 3 sekundy spowoduje zatrzymanie pracy zmywarki. Po zresetowaniu zmywarka przejdzie do stanu początkowego, z wyłączeniem ustawienia konsumpcji soli zmiękczacza wody.</p>







-  • Przed rozpoczęciem cyklu można wybrać opcję (**Multi in 1, Opóźnij start, Ładowanie częściowe, Higiena oraz Dodanie płukania**).

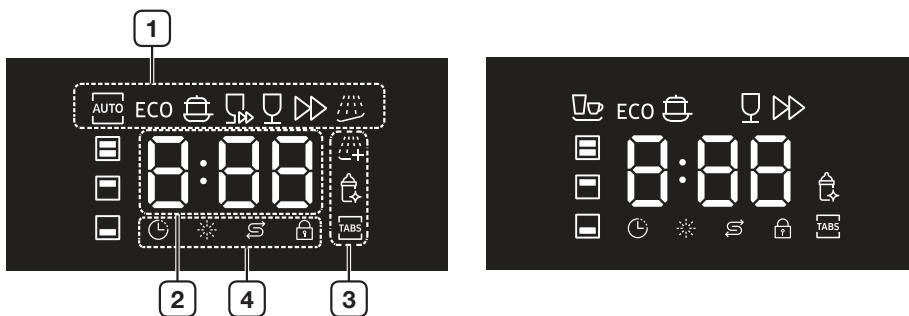





Instrukcja obsługi

Wyświetlacz

DW60M5060FS/DW60M5060FW/DW60M5040FS/DW60M5040FW



1	Ikony	Po naciśnięciu przycisku Program, można dokonać
	AUTO (DW60M5060FS) (DW60M5060FW)	Zoptymalizowany dla zabrudzonych przedmiotów takich, jak garnki, patelnie, przyrządy kuchenne i sztućce oraz wyposażono w czujniki.
	Normalny (DW60M5040FS) (DW60M5040FW)	Do normalnie zabrudzonych przedmiotów takich, jak garnki, talerze oraz lekko zabrudzone patelnie. Standardowy program na co dzień.
ECO	Eco	Normalnie zabrudzone przedmioty ze zmniejszonym zużyciem energii oraz wody.
	Intensywny	Mocno zabrudzone przedmioty takie, jak garnki oraz patelnie.
	Szybkie zmywanie (DW60M5060FS) (DW60M5060FW)	Lekko zabrudzone przedmioty z bardzo krótkim czasem programu.
	Delikatny	Lekko zabrudzone delikatne przedmioty.
	Ekspres	Normalnie zabrudzone przedmioty z krótkim czasem
	Zmywanie wstępne (DW60M5060FS) (DW60M5060FW)	Szybkie płukanie mające na celu usunięcie kurzu na długo przechowywanych naczyniach lub przepłukanie naczyń, które zostaną wysuszone przed uruchomieniem innych programów.
2	SEGMENT 3*8	Wyświetla pozostały czas, Kody informacji lub czas opóźnienia.

3	Ikony opcji	Opcje są wybierane poprzez naciśnięcie odpowiednich ikon opcji.
	Dodanie płukania (DW60M5060FS) (DW60M5060FW)	Dodanie płukania wybranie funkcji Dodanie płukania spowoduje dodanie jednego płukania po zakończeniu programu. Może być użyta z wszystkimi programami oprócz Pranie wstępne.
	Higiena	Naciśnij przycisk Higiena , aby uzyskać możliwie wysoki stopień higieny w zmywarce. Podgrzewa do 70 °C przy końcowym płukaniu i utrzymuje tę temperaturę przez kilka minut. Funkcja może być użyta z wszystkimi programami oprócz Pranie wstępne.
	Multi tab (Blokada sterowania)	Wybranie opcji Multi in 1 , która wymaga soli oraz środka płuczącego, ale nie tabletki Multi in 1 . Funkcja może być użyta z innymi programami (Intensywny, EKO oraz normalny) Opcja pozwala na zablokowanie przycisków na panelu sterowania, co sprawi, że dzieci nie będą mogły przypadkowo uruchomić zmywarki, naciskając przyciski na panelu. Przytrzymaj przycisk Multi in 1 przez 3 sekundy, aby zablokować lub odblokować przyciski na panelu sterowania.
4	Kontrolki	Jeśli kontrolka jest podświetlona, oznacza to, że użytkownik wybrał opcję opóźnienia, brakuje soli w zmywarce itp.
	Kontrolka Uzupelnianie soli	Jeśli Kontrolka Uzupelnianie soli jest podświetlona, oznacza to, że brakuje soli w zmywarce i powinno się ją uzupełnić.
	Kontrolka Uzupelnianie płukania	Jeśli Kontrolka Uzupelnianie płukania jest podświetlona, oznacza to, że brakuje środka płuczącego w zmywarce i powinno się go uzupełnić.
	Kontrolka Blokada sterowania	Jeśli Kontrolka Blokada sterowania jest podświetlona, oznacza to, że zmywarka jest zablokowana i nie można z niej korzystać.
	Kontrolka Opóźnienie startu	Jeśli Kontrolka Opóźnij start jest podświetlona, oznacza to, że zmywarka uruchomi się po upływie ustawionego czasu.

DW60M5030FS/DW60M5030FW/DW60M5010FS/DW60M5010FW

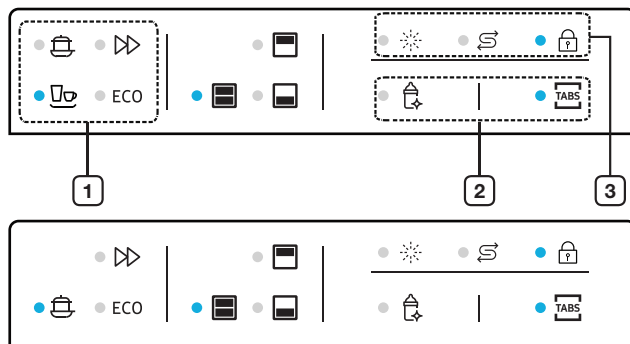





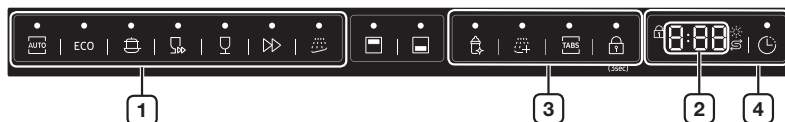

1	IKONY PROGRAMÓW	Po naciśnięciu przycisku Program, można dokonać wyboru programu.
	Normalny (DW60M5030FS) (DW60M5030FW)	Do normalnie zabrudzonych przedmiotów takich, jak garnki, talerze oraz lekko zabrudzone patelnie. Standardowy program na co dzień.
	ECO	Normalnie zabrudzone przedmioty ze zmniejszonym zużyciem energii oraz wody.
	Intensywny	Mocno zabrudzone przedmioty takie, jak garnki oraz patelnie.
	Ekspres	Normalnie zabrudzone przedmioty z krótkim czasem programu.
2	Ikony opcji	Opcje są wybierane poprzez naciśnięcie odpowiednich ikon opcji
	Higiena	Naciśnij przycisk Higiena , aby uzyskać możliwie wysoki stopień higieny w zmywarce. Zmywarka Podgrzewa do 70 °C przy końcowym płukaniu i utrzymuje tę temperaturę przez kilka minut. Funkcja może być użyta z wszystkimi programami oprócz Pranie wstępne.
	Multi tab (blokada kontroli)	Wybranie opcji Multi in 1 , która wymaga soli oraz środka płuczącego, ale nie tabletki Multi in 1 . Funkcja może być użyta z innymi programami (Intensywny, EKO oraz normalny). Opcja pozwala na zablokowanie przycisków na panelu sterowania, co sprawi, że dzieci nie będą mogły przypadkowo uruchomić zmywarki, naciskając przyciski na panelu. Przytrzymaj przycisk Multi in 1 przez 3 sekundy, aby zablokować lub odblokować przyciski na panelu sterowania.
3	Kontrolka	Jeśli kontrolka jest podświetlona, oznacza to, że użytkownik wybrał opcję opóźnienia, brakuje soli w zmywarce itp.
	Kontrolka Uzupełnianie soli	Jeśli kontrolka Uzupełnianie soli jest podświetlona, oznacza to, że brakuje soli w zmywarce i powinno się ją uzupełnić.
	Kontrolka Uzupełnianie płukania	Jeśli Kontrolka Uzupełnianie płukania jest podświetlona, oznacza to, że brakuje środka płuczącego w zmywarce i powinno się go uzupełnić.
	Kontrolka Blokada sterowania	Jeśli Kontrolka Blokada sterowania jest podświetlona, oznacza to, że zmywarka jest zablokowana i nie można z niej korzystać.









DW60M5060BB



DW60M5040BB



1	IKONY PROGRAMÓW	Po naciśnięciu przycisku Program , można dokonać
	AUTO (DW60M5060BB)	Zoptymalizowany dla zabrudzonych przedmiotów takich, jak garnki, patelnie, przyrządy kuchenne
	Normalny (DW60M5040BB)	Do normalnie zabrudzonych przedmiotów takich, jak garnki, talerze oraz lekko zabrudzone patelnie. Standardowy program na co dzień.
ECO	Eco	Normalnie zabrudzone przedmioty ze zmniejszonym zużyciem energii oraz wody.
	Intensywny	Mocno zabrudzone przedmioty takie, jak garnki oraz patelnie
	Szybkie zmywanie (DW60M5060BB)	Lekko zabrudzone przedmioty z bardzo krótkim czasem programu.
	Delikatny	Lekko zabrudzone delikatne przedmioty.
	Ekspres	Normalnie zabrudzone przedmioty z krótkim czasem programu.
	Zmywanie wstępne (DW60M5060BB)	Szybkie płukanie mające na celu usunięcie kurzu na długo przechowywanych naczyniach lub przepłukanie naczyń, które zostaną wysuszone przed uruchomieniem innych programów.
2	SEGMENT 3*8	Wyświetla pozostały czas, Kody informacji lub czas opóźnienia.

	Ikony opcji	Opcje są wybierane poprzez naciśnięcie odpowiednich ikon opcji
	Dodanie płukania (DW60M5060BB)	Dodanie płukania wybranie funkcji Dodanie płukania spowoduje dodanie jednego płukania po zakończeniu programu. Może być użyta z wszystkimi programami oprócz Pranie wstępne.
	Higiena	Naciśnij przycisk Higiena , aby uzyskać możliwie wysoki stopień higieny w zmywarce. Podgrzewa do 70°C przy końcowym płukaniu i utrzymuje tę temperaturę przez kilka minut. Funkcja może być użyta z wszystkimi programami oprócz Pranie wstępne.
	Multi tab (Blokada sterowania)	Wybranie opcji Multi in 1 , która wymaga soli oraz środka płuczącego, ale nie tabletki Multi in 1 . Funkcja może być użyta z innymi programami (Intensywny, EKO oraz normalny). Opcja pozwala na zablokowanie przycisków na panelu sterowania, co sprawi, że dzieci nie będą mogły przypadkowo uruchomić zmywarki, naciskając przyciski na panelu. Przytrzymaj przycisk Multi in 1 przez 3 sekundy, aby zablokować lub odblokować przyciski na panelu sterowania.
	Kontrolka	Jeśli kontrolka jest podświetlona, oznacza to, że użytkownik wybrał opcję opóźnienia, brakuje soli w zmywarce itp.
	Kontrolka Uzupelnianie soli	Jeśli Kontrolka Uzupelnianie soli jest podświetlona, oznacza to, że brakuje soli w zmywarce i powinno się ją uzupełnić.
	Kontrolka Uzupelnianie płukania	Jeśli Kontrolka Uzupelnianie płukania jest podświetlona, oznacza to, że brakuje środka płuczącego w zmywarce i powinno się go uzupełnić.
	Kontrolka Blokada sterowania	Jeśli Kontrolka Blokada sterowania jest podświetlona, oznacza to, że zmywarka jest zablokowana i nie można z niej korzystać.
	Kontrolka Opóźnienie start	Jeśli Kontrolka Opóźnij start jest podświetlona, oznacza to, że zmywarka uruchomi się po upływie ustawionego czasu.

Instrukcja obsługi

Charakterystyka

Widok z przodu oraz tyłu

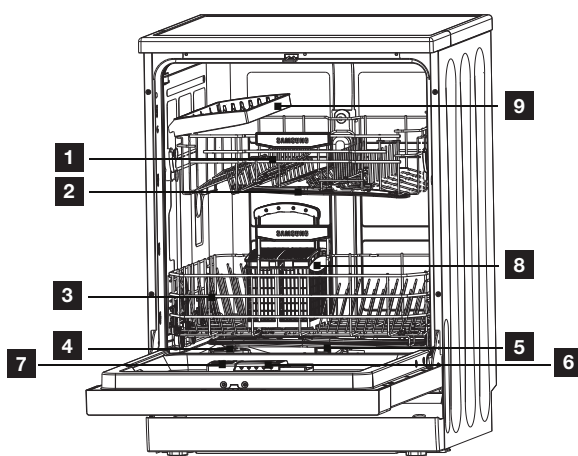

1	Górna część kosza
2	Ramiona spryskiwacza
3	Dolna część kosza
4	Zmiękcacz wody
5	Filtry
6	Dyspozytor detergentu
7	Dyspozytor wspomagania płukania
8	Kosz na sztućce
9	Półka na widelce

Wolnostojąca zmywarka (ustawienie na 13 naczyń)

DW60M5040FS/DW60M5040FW/DW60M5030FS/DW60M5030FW
DW60M5010FS/DW60M5010FW

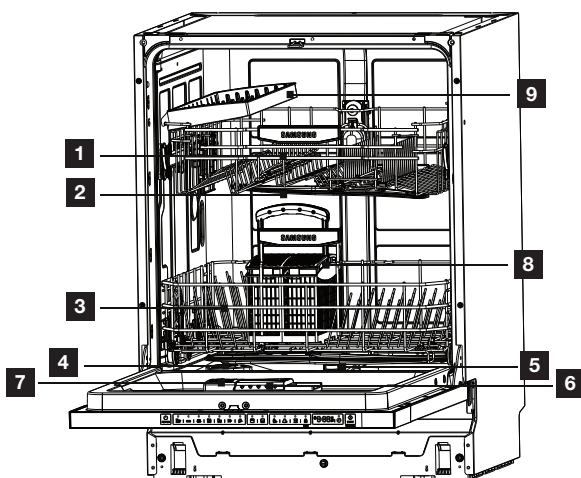

1	Górna część kosza
2	Ramiona spryskiwacza
3	Dolna część kosza
4	Zmiękcacz wody
5	Filtry
6	Dyspozytor detergentu
7	Dyspozytor wspomagania płukania
8	Kosz na sztućce
9	Półka na widelce

Zabudowana zmywarka (ustawienie na 13 naczyń)

DW60M5040BB

Instrukcja obsługi

Charakterystyka

Widok z przodu oraz tyłu

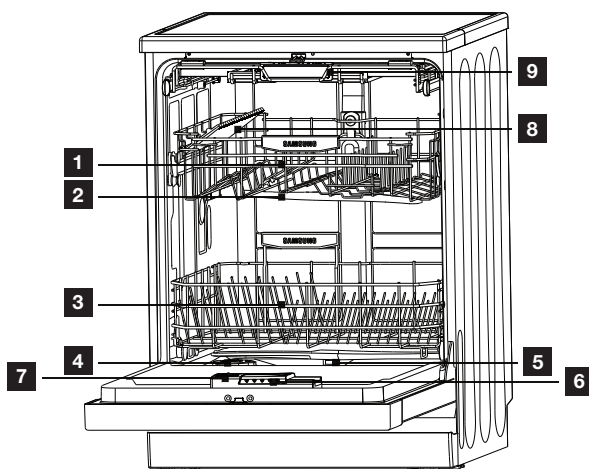

1	Górna część kosza
2	Ramiona spryskiwacza
3	Dolna część kosza
4	Zmiękczac wody
5	Filtry
6	Dyspozytor detergentu
7	Dyspozytor wspomagania płukania
8	Uchwyt na kubki
9	Taca do sztućców

Wolnostojąca zmywarka (ustawienie na 14 naczyń)

DW60M5060FS/DW60M5060FW

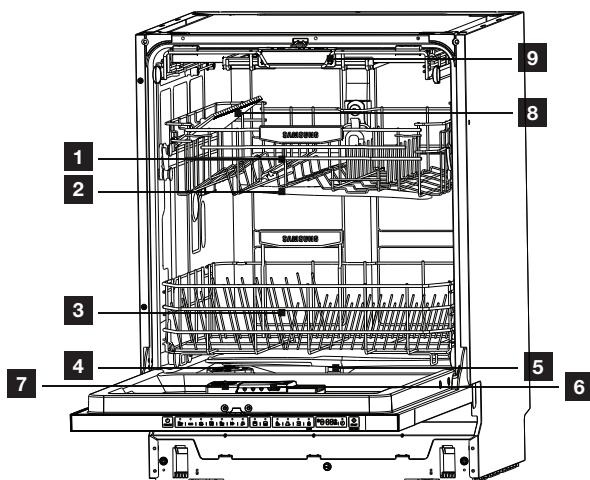

1	Górna część kosza
2	Ramiona spryskiwacza
3	Dolna część kosza
4	Zmiękczac wody
5	Filtry
6	Dyspozytor detergentu
7	Dyspozytor wspomagania płukania
8	Uchwyt na kubki
9	Taca do sztućców

Zabudowana zmywarka (ustawienie na 14 naczyń)

DW60M5060BB

Przed pierwszym uruchomieniem

Przed pierwszym uruchomieniem

- A. Ustaw zmiękczacze wody
- B. Włóż sól do zmiękczacza
- C. Wypełnij dyspozytor środka nablyszczającego
- D. Uzupełnij poziom detergentu

Ustaw zmiękczacze wody

Zadaniem zmiękczacza jest usuwanie minerałów oraz soli z wody, które mogłyby mieć zły lub szkodliwy wpływ na działanie urządzenia.

Im większy poziom ich zawartości, tym twardsza jest woda. Zmiękczacze powinien zostać dostosowany do twardości wody w twojej okolicy. Poszukaj informacji na ten temat u lokalnych władz w twojej okolicy.

Ustawianie

Ilość dozowanej soli może wynosić od H0 do H7, Przy wartości H0 sól nie jest wymagana.

1. Sprawdź twardość wody w twoim kranie. Pomoże ci w tym firma zajmująca się administracją twoich wodociągów.
2. Więcej informacji na temat wartości ustawień można znaleźć w tabeli twardości wody.
3. Zamknij drzwi.
4. Włącz zasilanie.
5. Przytrzymaj przycisk Opóźnij, a następnie naciśnij przez 5 sekund przycisk Program (w przypadku zmywarki wolnostojącej) lub **Start** (dla zmywarki wbudowanej). Brzęczyk zadzwoni raz i na wyświetlaczu pojawi się H. (Ustawienie fabryczne to H4)

Schemat ustawień twardości wody(DW60M5060FS/DW60M5060FW/
DW60M5060BB/ DW60M5040FS/DW60M5040FW/DW60M5040BB) Aby
zmienić ustawienia:

1. Naciśnij przycisk Opóźnij
Każde naciśnięcie przycisku powoduje zwiększenie wartości o jeden poziom; po osiągnięciu wartości H7 na wyświetlaczu z powrotem wyświetli się H0 (off).
2. Naciśnij przycisk Program lub Start. Wybrane ustawienia zostały zachowane. Poszukaj informacji na ten temat twardości wody u lokalnych władz w twojej okolicy.

Tabela twardości wody

TWARDOŚĆ WODY		mmol/l	Ustawienia wartości
°Clark	Zakres		
0-8	miękka	0-1.1	H0
9-10	miękka	1.2-1.4	H1
11-12	średnia	1.5-1.8	H2
13-15	średnia	1.9-2.1	H3
16-20	średnia	2.2-2.9	H4
21-26	twarda	3.0-3.7	H5
27-38	twarda	3.8-5.4	H6
39-62	twarda	5.5-8.9	H7

Przed pierwszym uruchomieniem

Schemat ustawień twardości wody (DW60M5030FS/DW60M5030FW/
DW60M5010FS/DW60M5010FW)

Tabela ustawień twardości wody

1. W trybie gotowości, naciśnij przycisk Program, a następnie przycisk Start przez 5 sekund. (Jednocześnie), usłyszysz brzęczyk i na wyświetlaczu zostaną wyświetlone ustawienia twardości wody, zwolnij przycisk.
2. Każde naciśnięcie przycisku powoduje zwiększenie wartości o „1”, po czym usłyszysz brzęczyk. Ilość dozowanej soli może wynosić od H0 do H7,

Wartości ustawień twardości wody w tabeli poniżej:

TWARDOŚĆ WODY		mmol/l	Ustawienia wartości	Kontrolka		
°Clark	Zakres					
0-8	miękka	0-1.1	H0	on	on	on
9-10	miękka	1.2-1.4	H1	on	on	Miganie
11-12	średnia	1.5-1.8	H2	on	Miganie	on
13-15	średnia	1.9-2.1	H3	on	Miganie	Miganie
16-20	średnia	2.2-2.9	H4	Miganie	on	on
21-26	twarda	3.0-3.7	H5	Miganie	on	Miganie
27-38	twarda	3.8-5.4	H6	Miganie	Miganie	on
39-62	twarda	5.5-8.9	H7	Miganie	Miganie	Miganie

Po wybraniu ustawienia naciśnij przycisk Start, a wartość zostanie zachowana i zmywarka zadziała zgodnie z nią.

Włóż sól do zmiękczacza

Należy zawsze korzystać z soli przeznaczonej dla zmywarek.



Jeśli twój model nie wyposażony został w zmiękczacze wody, możesz pominąć tę sekcję

ZMIĘKCZACZ WODY

Twardość wody różni się w zależności od miejsca. Jeśli w zmywarce korzysta się z twardej wody, na naczyniach i przyrządach kuchennych zgromadzi się osad.

Urządzenie zostało wyposażone w specjalny zmiękczacze, który korzysta z soli opracowanych w celu wyeliminowania wapnia i minerałów w wodzie.

Pojemnik na sól znajduje się pod dolnym koszem i powinno się go uzupełniać w następujący sposób:



OSTRZEŻENIE: Należy zawsze korzystać z soli przeznaczonej dla zmywarek! Każdy inny rodzaj soli nie opracowany do korzystania w zmywarkach i w szczególności sól kuchenna spowoduje uszkodzenie zmiękczacza wody. W przypadku uszkodzenia urządzenia spowodowanego korzystaniem z nieodpowiedniego rodzaju soli, producent nie jest odpowiedzialny za te szkody i nie objęte są one gwarancją.

Sól powinna być dodawana tylko przed rozpoczęciem jednego z kompletnych programów zmywania.

Zapobiegnie to korozji spowodowanej przez ziarenka soli lub słoną wodę, które pozostały na dnie urządzenia.

Kontrolka na panelu sterowania gaśnie po zakończeniu pierwszego programu zmywania.

1. Wyjmij dolny kosz i odśrubuj nakrętkę pojemnika z solą.

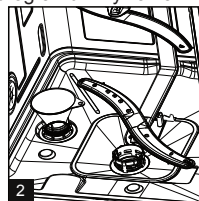
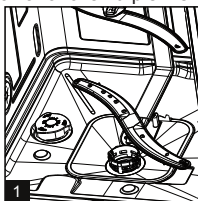

Przed pierwszym uruchomieniem_21

2. Jeśli pojemnik uzupełniany jest po raz pierwszy, wypełnij 2/3 jego objętości wodą (ok. 500ml).
3. Włóż końcówkę lejka (w zestawie) do otworu i wsyp ok. 2 kg soli. To normalne, że mała ilość wody wypłynie z pojemnika.
4. Z powrotem dokręć nakrętkę na górze.
5. Kontrolka słonej wody zgaśnie po 2-6 dniach od wypełnienia zbiornika soli.
 - Gdy kontrolka zaświeci się, oznacza to, że należy uzupełnić pojemnik. Kontrolka może nie zgasnąć przed pełnym rozpuszczeniem się soli, pomimo tego, że pojemnik został uzupełniony dostatecznie. Jeśli nie ma kontrolki informującej o poziomie soli (w niektórych modelach), możesz to ocenić
 - poprzez liczenie cykli przeprowadzonych w zmywarce (patrz następujący schemat). Jeśli sól wylewa się ze zmywarki, można uruchomić program, aby ją wypłukać.



Wypełnij dyspozytor środka nabłyszczającego

Funkcja środka nabłyszczającego

Środek nabłyszczający jest dodawany automatycznie podczas każdego płukania i gwarantuje, poprzez płukanie, odpowiednie suszenie bez plam i innych śladów.

! OSTRZEŻENIE: Należy zawsze korzystać ze środka nabłyszczającego przeznaczonego dla zmywarek! Nigdy nie wypełniaj zbiornika innymi substancjami (np. środkiem do czyszczenia zmywarek, płynnym detergentem itp.) Spowoduje to uszkodzenie urządzenia
Uzupełnianie dyspozytora środka nabłyszczającego

Jeśli nie ma kontrolki informującej o poziomie soli (w niektórych modelach), ilość środka nabłyszczającego można ocenić poprzez kolor wskaźnika „D” znajdującego się przy nakrętce. Gdy jest on pełen, cały wskaźnik będzie miał ciemny kolor. Wraz z zużyciem środka, rozmiar ciemnej kropki zmniejszy się. Nie należy doprowadzić do zużycia poniżej 1/4 pełnej objętości

Wraz z zużyciem środka, rozmiar ciemnej kropki zmniejszy się, co pokazane zostało poniżej.

→ D (Wskaźnik środka nabłyszczającego)

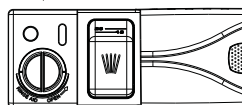

- Objętości
- 3/4 objętości
- 1/2 objętości
- 1/4 objętości: Dyspozytor środka nabłyszczającego należy uzupełniać, aby zapobiec plamieniu naczyń
- Pusty

Dyspozytor środka nabłyszczającego

1. Przekręć nakrętkę do pozycji „open” (w lewo) i podnieś, aby otworzyć dyspozytor.
2. Wlej środek nabłyszczający do dyspozytora, uważając, aby go nie przelać.
3. Zamontuj nakrętkę przekręcając ją zgodnie z kierunkiem strzałki od pozycji „open” do pozycji „closed” (w prawo).

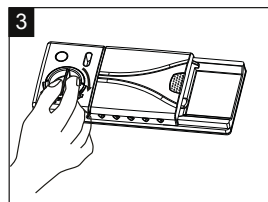
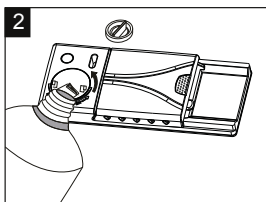
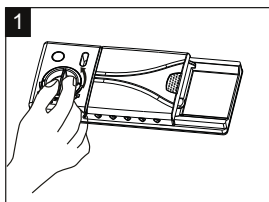

Przed pierwszym uruchomieniem

Środek nabłyszczający jest dodawany automatycznie podczas każdego płukania i gwarantuje, poprzez płukanie, odpowiednie suszenie bez plam i innych śladów na twoich naczyniach. Poprawa on także suszenie, dlatego że woda lepiej z niego spływa. Zmywarki zaprojektowano do korzystania z płynnymi środkami nabłyszczającymi. Zbiornik środka nabłyszczającego znajduje się wewnątrz drzwi obok dyspozytora detergentu. Aby uzupełnić dyspozytor, odkręć nakrętkę i wlej środek nabłyszczający do momentu, gdy wskaźnik zmieni kolor na kompletnie czarny. Objętość pojemnika środka nabłyszczającego to ok. 130ml. Należy uważać, aby nie przepełnić dozownika, bo może spowodować to nadmierne pienienie się. Wyciekły środek wytrzyj, używając mokrej szmatki. Nie zapomnij o założeniu nakrętki przed zamknięciem drzwi zmywarki.

⚠ OSTRZEŻENIE: Wyciekły środek wytrzyj, używając szmatki dobrze pochłaniającej ciecz, aby uniknąć nadmiernego pienienia się podczas następnego mycia.

Regulacja dozownika środka nabłyszczającego

Regulacja ilości środka nabłyszczającego uwalnianego podczas płukania.

Możesz wybrać jeden z sześciu poziomów (1-6). Im większy ta liczba, tym większa będzie ilość środka nabłyszczającego dodanego przy zmywaniu. Fabryczne ustawienie domyślne to 5.

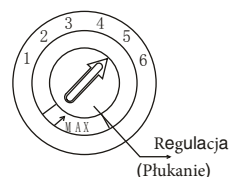

🧼 Zastosowanie środka nabłyszczającego w znacznym stopniu poprawia wydajność suszenia po ostatnim płukaniu.

Funkcja detergentu

Detergenty i ich chemiczne składniki są niezbędne do usunięcia oraz rozdrobnienia zabrudzeń i wyprowadzenia ich ze zmywarki. Większość komercyjnie sprzedawanych detergentów nadaje się do tego celu.

Skoncentrowany detergent

Detergenty do zmywarek, w oparciu o swój skład chemiczny, dzielą się na dwa podstawowe typy:

- Konwencjonalne, alkaliczne detergenty ze składnikami żrącymi
- skoncentrowane, nisko alkaliczne detergenty z naturalnymi enzymami

Korzystanie z „normalnych” programów zmywania w połączeniu ze skoncentrowanymi detergentami zmniejsza zanieczyszczenie i jest dobre dla naczyń; programy te są specjalnie dopasowane do właściwości rozpuszczania zabrudzeń enzymów zawartych w skoncentrowanych detergentach. Z tego powodu „normalne” programy zmywania w połączeniu ze skoncentrowanymi detergentami pozwalają osiągnąć rezultaty podobne do programów „intensywnych”.

Detergenty w tabletkach

Detergent w tabletkach różnych producentów rozpuszczają się z różną prędkością. Przy korzystaniu z krótkich programów słabo się rozpuszczają, co nie pozwala na osiągnięcie ich pełnego potencjału czyszczącego. Z tego powodu należy używać z nimi długich programów, co zapewni całkowite usunięcie pozostałości detergentu.

Dozownik detergentu

Dozownik należy uzupełnić przed rozpoczęciem każdego cyklu zmywania zgodnie z instrukcjami zawartymi w tabeli cykli zmywania. Twoja zmywarka zużywa mniejszą ilość detergentu i środka nabłyszczającego niż zmywarki konwencjonalne. Jedna łyżka detergentu wystarczy zazwyczaj do zmycia normalnie załadowanej zmywarki. Mocno zabrudzone przedmioty wymagają użycia większej ilości detergentu. Należy dodać detergent bezpośrednio przed użyciem urządzenia, w innym przypadku może być problem z jego pełnym rozpuszczeniem.

Ilość detergentu do użycia

1. Naciśnij przycisk, aby otworzyć zamkniętą pokrywę. Pokrywa otworzy się.
2. Należy zawsze dodać detergent bezpośrednio przed każdym użyciem urządzenia. Należy korzystać tylko z detergentów przeznaczonych dla zmywarek!

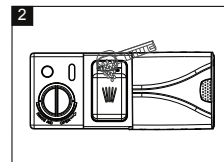
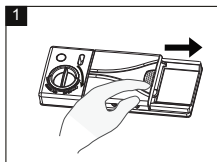

⚠ OSTRZEŻENIE: W trakcie korzystania ze zmywarki należy przestrzegać podstawowych środków ostrożności włącznie z:

Korzystaj wyłącznie z detergentów przeznaczonych dla zmywarek. Detergent powinien być świeży i suchy.

Dozownik należy wypełniać detergentem tylko bezpośrednio przed rozpoczęciem zmywania.

Włóż detergent

Wypełnij dozownik detergentem. Oznaczenie wskazuje na poziomy dozowania, co pokazane zostało na obrazku po prawej stronie:

1. Poziomy wypełnienia objętości detergentu zostały oznaczone wewnątrz dozownika.
2. Dodaj detergent bezpośrednio do zmywarki w ilości ok. 5g, aby użyć go do wstępnego zmywania.

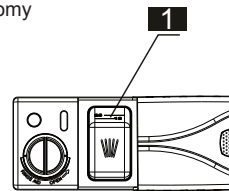

Oznaczenie na opakowaniu wskazuje na poziomy dozowania i sposób przechowania zalecane przez producenta.

Zamknij i odpowiednio zablokuj pokrywę.

Jeśli naczynia są mocno zabrudzone, przy wstępnym zmywaniu użyj dodatkowej dawki detergentu.

-  Informacje dot. dawki detergentu do jednego cyklu zmywania znajdują się na ostatniej stronie. Pamiętaj o tym, że zależy ona od stopnia zabrudzenia oraz specyficznej twardości wody. Należy przestrzegać zaleceń producenta na opakowaniu produktu.

Przed pierwszym uruchomieniem

Użycie detergentu w tabletkach Multi in 1

Informacje ogólne

1. Przed użyciem tych produktów należy najpierw sprawdzić twardość wody i instrukcje producenta detergentu (na opakowaniu produktu).
2. Produkty powinny być używane ściśle z zaleceniami producenta detergentu.
3. W razie wątpliwości związanych z korzystaniem z Multi in 1 skontaktuj się z producentem za pośrednictwem jego infolinii (nr telefonu podany jest na opakowaniu). To produkty łączące w sobie właściwości soli oraz detergentu/środka nablyszczającego. Przed użyciem tych produktów należy najpierw sprawdzić twardość wody i instrukcje producenta detergentu (na opakowaniu produktu).

Informacje szczegółowe

Przy stosowaniu produktów łączących w sobie cechy soli oraz środka nablyszczającego nie ma potrzeby korzystania z tych drugich. Może pomóc ustawienie najmniejszej możliwej twardości wody w trakcie konfiguracji funkcji zmywarki.

Aby wybrać funkcję „Wiele w 1 (Multi in 1)”

1. Naciśnij wyłącznik i wybierz cykl prania Wiele w 1 (Multi in 1), naciskając przycisk „Multi tab” i przytrzymując do momentu zamigania kontrolki „Multi in 1”.
2. Cykl prania Wiele w 1 (Multi in 1) będzie dostępny po naciśnięciu przycisku start/pauza (start/pause), zapali się wtedy kontrolka „Multi in 1”.

Aby anulować funkcję Multi in 1:

Aby anulować funkcję Multi in 1 naciśnij przycisk Multi in 1 lub kieruj się zgodnie instrukcjami zawartymi w „Anulowanie trwającego programu”.

Jeśli zdecydujesz się na korzystanie ze standardowego detergentu radzimy:

1. Wypełnij komory soli oraz środka nablyszczającego.
2. Zmień twardość wody na najwyższy możliwy poziom i przeprowadź trzy cykle w pustej zmywarce.
3. Ponownie zmień twardość wody zgodnie z warunkami w twojej okolicy (więcej informacji w instrukcji obsługi).

 **Multi in 1** to dodatkowa funkcja, z której korzysta się razem z innymi programami (Intensive, EKO oraz Normal).

ŁADOWANIE KOSZA ZMYWARKI

Aby zmaksymalizować wydajność zmywarki, pokieruj się następującymi wskazówkami. Funkcje oraz wygląd koszy na naczynia i sztućce może się różnić w różnych modelach urządzenia.

Po lub przed załadowaniem kosza zmywarki

Usuń wszelkie pozostałości jedzenia. Należy przepłukać naczynia pod bieżącą wodą. Umieść naczynia w zmywarce w następujący sposób.

1. Kubki, szklanki, patelnie/garnki itp. należy umieścić dołem do góry.
2. Zakrzywione naczynia lub naczynia z zagłębieniami powinny być pochylone, aby umożliwić swobodne spływanie wody.
3. W ten sposób nie przewrócą się one w trakcie zmywania.
4. Nie będą blokować ramion spryskiwacza w trakcie zmywania.

W zmywarce nie należy zmywać bardzo małych przedmiotów, dlatego, że mogą one łatwo wypaść z koszów.

Wyjmowanie naczyń

Należy wpierv opróżnić dolny kosz, a dopiero później górny, aby zapobiec wyciekowi wody z górnego do dolnego kosza.

ŁADOWANIE GÓRNEGO KOSZA

Górny kosz zaprojektowano do zmywania delikatnych i lekkich przedmiotów takich, jak filiżanki do herbaty i spodki, a także talerze, miseczki i płytkie patelnie (o ile nie są one zbyt brudne). Naczynia należy umieścić w bezpieczny sposób, aby zapobiec przewróceniu ich przez strumień wody.

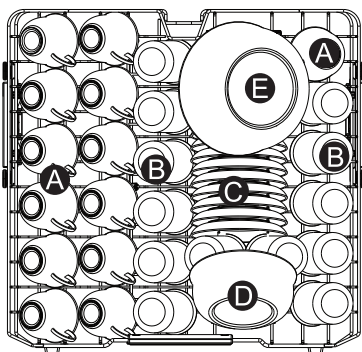

Górny kosz (ustawienie na 13 naczyń)

Typ	Przedmiot
A	Kubek
B	Szklanka
C	Spodek
D	Miska serwisowa
E	Miska serwisowa

(DW60M5040BB/DW60M5040FS/
DW60M5040FW/DW60M5030FS/
DW60M5030FW/DW60M5010FS/
DW60M5010FW)

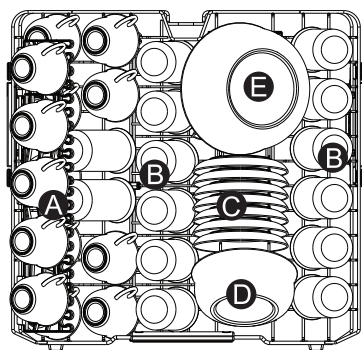

Górny kosz (ustawienie na 14 naczyń)

Typ	Przedmiot
A	Kubek
B	Szklanka
C	Spodek
D	Miska serwisowa
E	Miska serwisowa

(DW60M5060BB/DW60M5060FS/DW60M5060FW)

ŁADOWANIE KOSZA ZMYWARKI

REGULOWANIE GÓRNEGO KOSZA

Można wyregulować wysokość górnego kosza, aby stworzyć więcej miejsca na duże przyrządy; zarówno w górnym, jak i dolnym koszu. Można wyregulować wysokość górnego kosza, korzystając z kółek, które są do niego przymocowane. Należy uważać, aby ułożone w zmywarce długie przedmioty, takie jak serwisy czy noże, nie blokowały rotacji ramion spryskiwacza. Półkę można złożyć lub wyjąć, jeśli nie będzie się z niej korzystało.

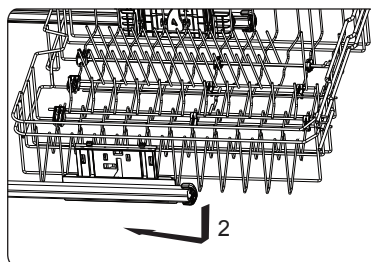
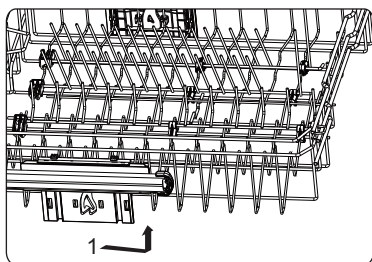

(DW60M5060BB/DW60M5060FS/DW60M5060FW/DW60M5040BB/DW60M5040FS/DW60M5060FW)

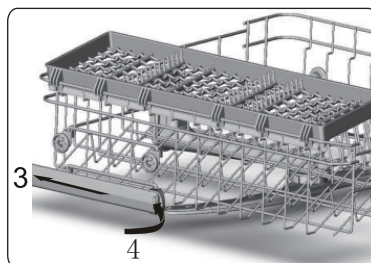
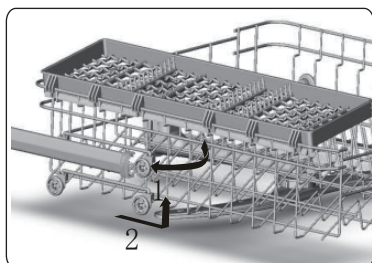

(DW60M5030FS/DW60M5030FW/DW60M5010FS/DW60M5010FW)

ŁADOWANIE DOLNEGO KOSZA

Sugerujemy, aby umieścić w dolnym koszu duże, najmocniej zabrudzone przedmioty takie, jak patelnie, garnki, pokrywki, naczynia serwisowe i miski, co pokazano na obrazku.

Najlepiej jest ułożyć elementy serwisu oraz pokrywy z boku kosza, aby uniknąć blokowania rotacji górnego ramiona spryskiwacza.

Garnki, miski itp. należy zawsze ułożyć spodem do góry.

Głębokie garnki należy ustawić przechylone, aby umożliwić wypływanie wody.

Dolny kosz wyposażono w zwijane elementy, które umożliwiają umieszczenie większych lub większej ilości garnków i patelni.

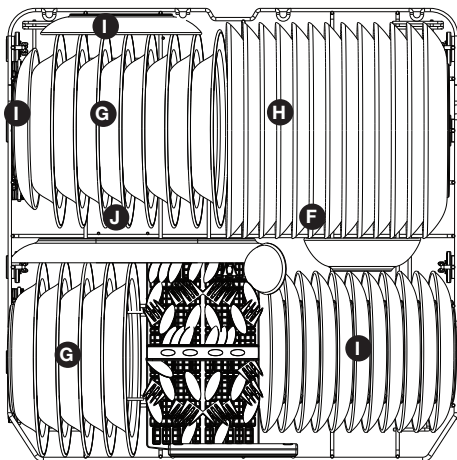

Górny kosz (ustawienie na 13 naczyń)	
Typ	Przedmiot
F	Miska serwisowa
G	Talerz do zupy
H	Talerz obiadowy
I	Talerz deserowy
J	Talerz owalny

(DW60M5040BB/DW60M5040FS
 DW60M5040FW/DW60M5030FS
 DW60M5030FW/DW60M5010FS
 DW60M5010FW)

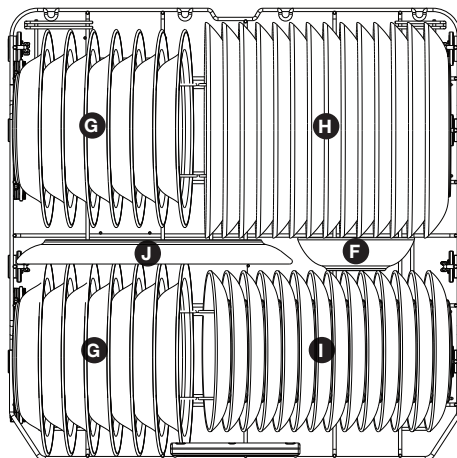

Górny kosz (ustawienie na 14 naczyń)	
Typ	Przedmiot
F	Miska serwisowa
G	Talerz do zupy
H	Talerz obiadowy
I	Talerz deserowy
J	Talerz owalny

(DW60M5060BB/DW60M5060FS
 DW60M5060FW)

Składane elementy dolnego i górnego kosza

Składane elementy złożone są z dwóch części, które znajdują się w dolnym koszu urządzenia, zostały zaprojektowane w celu umieszczania dużych przedmiotów jak garnki, patelnie itp. w łatwiejszy sposób. Każdą z części można złożyć oddzielnie lub wszystkie z nich mogą być złożone, co pozwoli uzyskać więcej miejsca. Można je złożyć lub rozsunąć w górę.

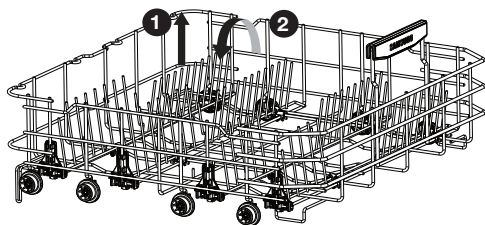

Dolny kosz (ustawienie na 13 naczyń)

(DW60M5040BB/DW60M5040FS
DW60M5040FW/DW60M5030FS
DW60M5030FW/DW60M5010FS
DW60M5010FW)

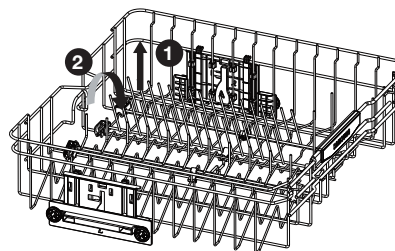

Górny kosz (ustawienie na 13/14 naczyń)

Dolny kosz (ustawienie na 14 naczyń)
(DW60M5060BB/DW60M5060FS
DW60M5060FW)

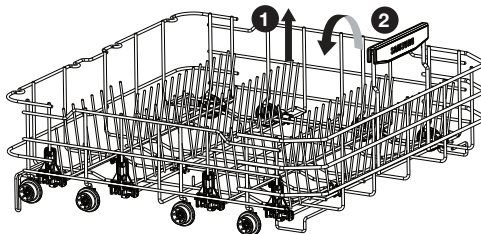

Kosz na sztućce i półka na widelce

Sztućce należy ułożyć w koszu na sztućce z uchwytami zwróconymi do dołu: Jeśli kosz wyposażony jest w boczne koszyki, łyżki należy ułożyć pojedynczo w odpowiednich szczelinach i w szczególności długie przyrządy powinny być ładowane w pozycji horyzontalnej z przodu górnego kosza.

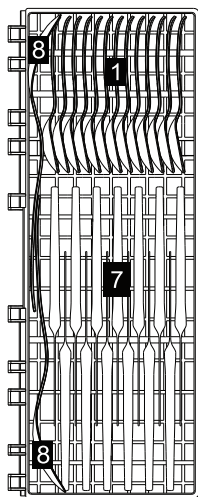

Półka na widelce

(DW60M5040BB/DW60M5040FS/DW60M5040FW/DW60M5030FS
DW60M5030FW/DW60M5010FS/DW60M5010FW)

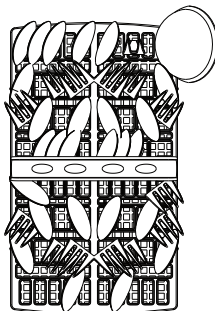

Krawędź

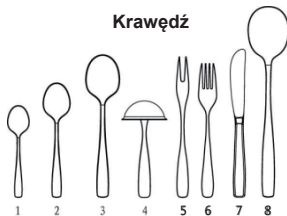

1 2 3 4 5 6 7 8

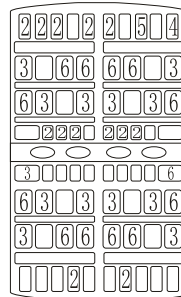

Kosz na sztućce (ustawienie na 13 sztuk)

Typ	Przedmiot
1	Łyżeczki do herbaty
2	Łyżeczki deserowe
3	Łyżki do zupy
4	Łyżki do sosów
5	Widelce serwisowe
6	Widelce
7	Noże
8	Łyżki serwisowe

Taca na sztućce

Sztućce należy ułożyć na tacy w pokazany sposób. Sztućce należy ułożyć tak, aby zapewnić, że woda przepływać będzie swobodnie.

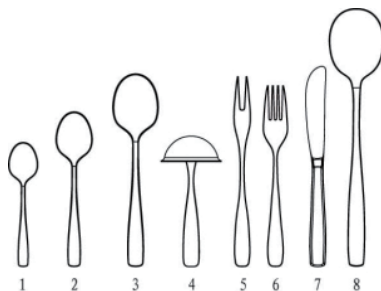
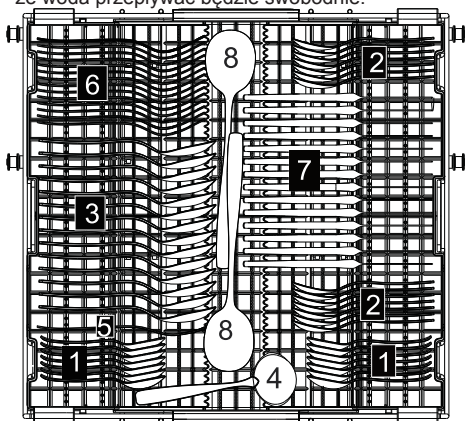

(DW60M5060BB/DW60M5060FS/DW60M5060FW)

Kosz na sztućce (ustawienie na 13 sztuk)

Typ	Przedmiot	Typ	Przedmiot
1	Łyżeczki do herbaty	5	Widelce serwisowe
2	Łyżeczki deserowe	6	Widelce
3	Łyżki do zupy	7	Noże
4	Łyżki do sosów	8	Łyżki serwisowe

Zmywanie następujących sztućców/naczyni



Nie nadają się

Sztućce z drewnianymi, porcelanowymi uchwytnymi lub uchwytnymi z macicy perłowej.
 Plastikowe przedmioty, które nie są odporne na działanie wysokiej temperatury
 Stare sztućce z poklejonymi elementami, które nie są odporne na działanie wysokiej temperatury
 Łączone sztućce lub naczynia z cyny czy miedzi
 Kryształowe szkło
 Stalowe przedmioty podatne na rdzewienie
 Drewniane patery wykonane z włókien syntetycznych.

⚠ OSTRZEŻENIE: Żadne przedmioty nie powinny wystawać ze spodu

Nadają się w ograniczony sposób

Niektóre typy szklanek mogą stać się matowe po dużej liczbie myć.
 Srebrne i aluminiowe elementy mają w zwyczaju tracić kolor po zmywaniu.
 Wzory na szklanych naczyniach mogą zblaknąć, jeśli często myje się je w zmywarce.

-  Nie należy umieszczać przedmiotów, które zabrudzone zostały popiołem, woskiem, lakierem lub farbą. Przy kupowaniu nowych naczyń upewnij się, czy nadają się one do mycia w zmywarce.
-  Nie należy przeladowywać zmywarki. Jest w niej miejsce tylko na 9 standardowych naczyń. Nie należy używać naczyń nie nadających się do zmywarek. Jest to istotne, aby zapewnić dobre rezultaty i rozsądne zużycie energii.

Ładowanie sztućców oraz naczyń

Przed ładowaniem naczyń powinno się: Usunąć duże pozostałości jedzenia
Zmiękczyć spalone pozostałości na patelniach.

Przy ładowaniu naczyń i sztućców należy uważać na następujące kwestie:

Naczynia oraz sztućce należy umieścić tak, aby nie blokowały rotacji ramion spryskiwacza.

Płytkie przedmioty takie, jak kubki, szklanki, patelnie itp. należy umieścić otworami do góry, aby uniemożliwić zbieranie się wody w ich dolnych częściach.

-  Naczynia i sztućce nie mogą być włożone jedne w drugie lub pokrywać się
 - Szklanki nie powinny się dotykać, aby uniknąć ich uszkodzenia.
 - Załaduj najtrudniejsze do czyszczenia przedmioty do dolnego kosza.
 - Górny kosz służy do zmywania bardziej delikatnych i lżejszych naczyń takich, jak szkło czy kubki do kawy lub herbaty.



UWAGA

Noże z długimi ostrzami wkładane ostrzami zwróconymi do góry stanowią potencjalne zagrożenie!

Długie i/lub ostre sztućce takie, jak noże do mięsa powinno się ułożyć poziomo w górnym koszu.

Uszkodzenie szklanek i innych naczyń

Możliwe przyczyny:	Sugerowane rozwiązanie:
<ul style="list-style-type: none"> • Typ szkła lub proces produkcji. Chemiczny skład detergentu. • Temperatura wody oraz czas trwania programu zmywarki. 	<ul style="list-style-type: none"> • Korzystaj z naczyń porcelanowych lub szklanych, które oznaczone zostały przez producenta jako odporne na mycie w zmywarce. • Korzystaj z łagodnego detergentu, który opisano jako odpowiedni do mycia naczyń. Jeśli konieczne, uzyskaj dalsze informacje u producenta detergentu. • Wybierz program z niską temperaturą. • Wyjmij ze zmywarki szkło oraz sztućce bezpośrednio po zakończeniu programu, aby zapobiec ich uszkodzeniu.

Po zakończeniu zmywania

Brzęczyk zmywarki zadzwoni 6 razy i przestanie, gdy zmywanie zostanie zakończone. Wyłącz urządzenie, naciskając przycisk „Zasilanie”, odłącz dopływ wody i otwórz drzwi zmywarki. Przed rozładowaniem zmywarki należy poczekać parę minut, aby uniknąć dotykania gorących i podatnych na uszkodzenie naczyń oraz przyrządów. Pozwoli to także na ich lepsze wysuszenie.

URUCHAMIANIE PROGRAMU

Tabela programów zmywania (13 pozycji)

(DW60M5040BB/DW60M5040FS /DW60M5040FW/DW60M5030FS/DW60M5030FW/DW60M5010FS/DW60M5010FW)

Program	Opis programu	Detergent (g) (Zmywanie wstępne)	Czas trwania (min)	Energia (KWh)	Woda(L)
Intensywny	Zmywanie wstępne 40 °C	5/27.5	213	1.65	15.3
	Zmywanie główne 60 °C				
	Płukanie				
	Płukanie gorącą wodą 65 °C:				
	Suszenie				
Intensywny + Higiena	Zmywanie wstępne 40 °C	5/27.5	213	1.65	15.3
	Zmywanie główne 60 °C				
	Płukanie				
	Płukanie gorącą wodą 70 °C:				
	Suszenie				
Intensywny + Ładowanie częściowe	Zmywanie wstępne 40 °C	5/27.5	213	1.35	15.3
	Zmywanie główne 60 °C				
	Płukanie				
	Płukanie gorącą wodą 65 °C:				
	Płukanie				
Intensywny + Dodanie płukania	Zmywanie wstępne 40 °C	5/27.5	251	1.85	18.0
	Zmywanie główne 60 °C				
	Płukanie				
	Płukanie gorącą wodą 65 °C:				
	Płukanie				
Eco	Zmywanie wstępne	5/27.5	211	1.03	12
	Zmywanie główne 45 °C				
	Płukanie				
	Płukanie gorącą wodą 63 °C:				
	Suszenie				
Eco + Pułtaus	Zmywanie wstępne	5/27.5	216	1.10	12
	Zmywanie główne 45 °C				
	Płukanie				
	Płukanie gorącą wodą 70 °C:				
	Suszenie				
Eco + Ładowanie częściowe	Zmywanie wstępne	5/27.5	211	0.80	12
	Zmywanie główne 45 °C				
	Płukanie				
	Płukanie gorącą wodą 63 °C:				
	Suszenie				
Eco + Dodanie płukania	Zmywanie wstępne	5/27.5	229	1.10	14.3
	Zmywanie główne 45 °C				
	Płukanie				
	Płukanie gorącą wodą 63 °C:				
	Suszenie				
Normalny (DW60M5040BB/DW60M5040FS) (DW60M5040FW/DW60M5030FS) (DW60M5030FW)	Zmywanie wstępne	5/20	158	1.0	12.5
	Zmywanie główne 46 °C				
	Płukanie				
	Płukanie gorącą wodą 55 °C				
	Suszenie				

Program	Opis programu	Detergent (g) (Zmywanie wstępne / zmywanie)	Czas trwania (min)	Energia (KWh)	Woda (L)
Normalny + Higiena <small>(DW60M5040BB/DW60M5040FS) (DW60M5040FW/DW60M5030FS) (DW60M5030FW)</small>	Zmywanie wstępne	5/20	164	1.20	12.5
	Zmywanie główne 46 °C				
	Płukanie				
	Płukanie gorącą wodą 70 °C:				
	Suszenie				
Normalny + Ładowanie częściowe <small>(DW60M5040BB/DW60M5040FS) (DW60M5040FW/DW60M5030FS) (DW60M5030FW)</small>	Zmywanie wstępne	5/20	158	0.80	12.5
	Zmywanie główne 46 °C				
	Płukanie				
	Płukanie gorącą wodą 55 °C				
	Suszenie				
Normalny + Dodanie płukania <small>(DW60M5040BB/DW60M5040FS) (DW60M5040FW/DW60M5030FS) (DW60M5030FW)</small>	Zmywanie wstępne	5/20	175	1.15	15.2
	Zmywanie główne 46 °C				
	Płukanie				
	Płukanie gorącą wodą 55 °C				
	Suszenie				
Delikatny <small>(DW60M5040BB/DW60M5040FS) (DW60M5040FW)</small>	Zmywanie główne 46 °C	5/20	124	0.80	9.5
	Płukanie				
	Płukanie gorącą wodą 55 °C				
	Suszenie				
Delikatny + Higiena <small>(DW60M5040BB/DW60M5040FS) (DW60M5040FW)</small>	Zmywanie główne 46 °C	5/20	133	1.10	9.5
	Płukanie				
	Płukanie gorącą wodą 70 °C:				
	Suszenie				
Delikatny + Ładowanie częściowe <small>(DW60M5040BB/DW60M5040FS) (DW60M5040FW)</small>	Zmywanie główne 46 °C	5/20	124	0.70	9.5
	Płukanie				
	Płukanie gorącą wodą 55 °C				
	Suszenie				
Delikatny + Dodanie płukania <small>(DW60M5040BB/DW60M5040FS) (DW60M5040FW)</small>	Zmywanie główne 46 °C	5/20	139	1.0	12.2
	Płukanie				
	Płukanie gorącą wodą 55 °C				
	Suszenie				
Ekspres	Zmywanie wstępne 50 °C	5/20	60	1.03	9.6
	Zmywanie główne 50 °C				
	Płukanie gorącą wodą 60 °C				
	Suszenie				
Ekspres + Higiena	Zmywanie wstępne 50 °C	5/20	66	1.20	9.6
	Zmywanie główne 50 °C				
	Płukanie gorącą wodą 70 °C:				
	Suszenie				
Ekspres + Ładowanie częściowe	Zmywanie wstępne 50 °C	5/20	60	0.90	9.6
	Zmywanie główne 50 °C				
	Płukanie gorącą wodą 60 °C				
	Suszenie				
Ekspres + Dodanie płukania	Zmywanie wstępne 50 °C	5/20	73	1.15	12.3
	Zmywanie główne 50 °C				
	Płukanie gorącą wodą 60 °C				
	Suszenie				



* EN 50242: Urządzenie zostało poddane badaniom zgodnym z normą EN61000-6-2:2005

- Wydajność: Konfiguracja z 13 miejscami
- Pozycja górnego kosza Dolna pozycja
- Ustawienia środka nabylszczającego 6

 Czas zmywania różni się w zależności od ciśnienia i temperatury dostarczanej wody.

 Szybkie zmywanie, Ekspres, Zmywanie wstępne: Ciągłe korzystanie z programów Szybkie zmywanie, Ekspres, Zmywanie wstępne przez wydłużony czas nie jest zalecane. Może to zmniejszyć wydajność zmiękczacza wody.

Tabela programów zmywania (14 pozycji)

(DW60M5060BB/DW60M5060FS/DW60M5060FW)

Program	Opis programu	Detergent (g) <small>Zmywanie wstępne / zmywanie główne</small>	Czas trwania (min)	Energia (KWh)	Woda(L)
AUTO	Zmywanie wstępne 40 °C	5/30	140-228	0.93-1.95	6.5-18
	Zmywanie główne 40°C-60 °C				
	Plukanie				
	Plukanie gorącą wodą 65 °C				
	Suszenie				
AUTO + Higiena	Zmywanie wstępne 40 °C	5/30	145-238	1.03-2.05	6.5-18
	Zmywanie główne 40°C-60 °C				
	Plukanie				
	Plukanie gorącą wodą 70 °C				
	Suszenie				
AUTO + Dodanie płukania	Zmywanie wstępne 40 °C	5/30	140-228	1.52-1.95	9.2-18
	Zmywanie główne 40°C-60 °C				
	Plukanie				
	Plukanie gorącą wodą 65 °C				
	Suszenie				
Intensywny	Zmywanie wstępne 40 °C	5/30	213	1.68	15.3
	Pääsiallinen pesu 60 °C				
	Plukanie				
	Plukanie gorącą wodą 65 °C				
	Suszenie				
Intensywny + Higiena	Zmywanie wstępne 40 °C	5/30	213	1.68	15.3
	Pääsiallinen pesu 60 °C				
	Plukanie				
	Plukanie gorącą wodą 70 °C				
	Suszenie				
Intensywny + Ładowanie częściowe	Zmywanie wstępne 40 °C	5/30	213	1.38	15.3
	Pääsiallinen pesu 60 °C				
	Plukanie				
	Plukanie gorącą wodą 65 °C				
	Suszenie				
Intensywny + Dodanie płukania	Zmywanie wstępne 40 °C	5/30	251	1.88	18.0
	Pääsiallinen pesu 60 °C				
	Plukanie				
	Plukanie gorącą wodą 65 °C				
	Suszenie				
Eco	Esipesu	5/30	211	1.06	12
	Pääsiallinen pesu 45 °C				
	Plukanie				
	Plukanie gorącą wodą 63 °C				
	Suszenie				
Eco + Higiena	Esipesu	5/30	216	1.20	12
	Pääsiallinen pesu 45 °C				
	Plukanie				
	Plukanie gorącą wodą 70 °C				
	Suszenie				

34_ Uruchamianie programu

Program	Opis programu	Detergent (g) (Zmywanie wstępne)	Czas trwania (min)	Energia (KWh)	Woda(L)
Eco + Ładowanie częściowe	Zmywanie wstępne	5/30	211	0.90	12
	Pääasiallinen pesu 45 °C				
	Płukanie				
	Płukanie gorącą wodą 63 °C				
Eco + Dodanie	Suszenie	5/30	229	1.20	14.3
	Zmywanie wstępne				
	Pääasiallinen pesu 45°C				
	Płukanie				
Delikatny	Płukanie gorącą wodą 63 °C	5/20	124	0.80	9.5
	Suszenie				
	Pääasiallinen pesu 46 °C				
	Płukanie				
Delikatny + Higiena	Płukanie gorącą wodą 55 °C	5/20	133	1.20	9.5
	Suszenie				
	Pääasiallinen pesu 46 °C				
	Płukanie				
Delikatny + Ładowanie częściowe	Płukanie gorącą wodą 70 °C	5/20	124	0.70	9.5
	Suszenie				
	Pääasiallinen pesu 46 °C				
	Płukanie				
Delikatny + Dodanie płukania	Płukanie gorącą wodą 55 °C	5/20	139	1.0	12.2
	Suszenie				
	Pääasiallinen pesu 46 °C				
	Płukanie				
Ekspres	Płukanie gorącą wodą 60 °C	5/20	60	1.05	9.6
	Suszenie				
	Pääasiallinen pesu 50 °C				
	Zmywanie wstępne 50 °C				
Ekspres + Higiena	Płukanie gorącą wodą 70 °C	5/20	66	1.20	9.6
	Suszenie				
	Pääasiallinen pesu 50 °C				
	Zmywanie wstępne 50 °C				
Ekspres + Ładowanie częściowe	Płukanie gorącą wodą 60 °C	5/20	60	0.90	9.6
	Suszenie				
	Pääasiallinen pesu 50 °C				
	Zmywanie wstępne 50 °C				
Ekspres + Dodanie płukania	Płukanie gorącą wodą 60 °C	5/20	73	1.16	12.3
	Suszenie				
	Pääasiallinen pesu 50 °C				
	Zmywanie wstępne 50 °C				

URUCHAMIANIE PROGRAMU

Program	Opis programu	Detergent (g) (Zmywanie wstępne/zmywanie główne)	Czas trwania (min)	Energia (KWh)	Woda (L)
Szybkie zmywanie	Zmywanie główne 40 °C	5/15	40	0.60	6.6
	Płukanie gorącą wodą 50 °C				
Szybkie zmywanie + Higiena	Zmywanie główne 40 °C	5/15	49	0.95	6.6
	Płukanie gorącą wodą 70 °C				
Szybkie zmywanie + Ładowanie częściowe	Zmywanie główne 40 °C	5/15	40	0.50	6.6
	Płukanie gorącą wodą 50 °C				
Szybkie zmywanie + Dodanie płukania	Zmywanie główne 40 °C	5/15	53	0.78	9.3
	Płukanie gorącą wodą 50 °C				
Zmywanie	Zmywanie wstępne	-	12	0.01	3.9



* EN 50242: Urządzenie zostało poddane badaniom zgodnym z normą EN50242

- Wydajność: Konfiguracja z 14 miejscami
- Pozycja górnego kosza: Dolna pozycja
- Ustawienia środka nablyszczającego: 6



Czas zmywania różni się w zależności od ciśnienia i temperatury dostarczanej wody.



Szybkie zmywanie, Ekspres, Zmywanie wstępne: Ciągłe korzystanie z programów Szybkie zmywanie, Ekspres, Zmywanie wstępne przez wydłużony czas nie jest zalecane. Może to zmniejszyć wydajność zmiękczacza wody.

Włączanie zasilanie urządzenia

Uruchamianie programu zmywania...

1. Wyciągnij dolny i górny kosz, załaduj naczynia i wsuń je z powrotem. Zaleca się wpiwer załadować dolny kosz, a następnie górny (patrz sekcja „Ładowanie kosza zmywarki”).
2. Wlej detergent (patrz sekcja „Ładowanie soli do zmiękczacza”).
3. Włóż wtyczkę do gniazda. Zasilanie to 220-240 V AC 50 Hz, a specyfikacja gniazda to 10 A 250 VAC. 50 Hz.
4. Upewnij się, że przyłączy wody jest przełączone na pełne ciśnienie. Zamknij drzwi, naciśnij „Zasilanie”, naciśnij „Program, a następnie wybierz pożądany „Program zmywania”. (Patrz sekcja „Tabela cykli prania”). Użyj trochę siły, aby mieć pewność, że drzwi są dobrze zamknięte.



Gdy drzwi są dobrze zamknięte, można usłyszeć kliknięcie.

Po zakończeniu zmywania, można wyłączyć urządzenie, naciskając przycisk „Zasilanie”.

Zmiana programu

Zasada:

1. Trwający program można modyfikować tylko, jeśli uruchomiony został niedawno. W przeciwnym wypadku detergent mógł już zostać uwolniony i urządzenie mogło już odsączyć wodę. Jeśli tak jest, dozownik detergentu musi zostać ponownie napełniony (patrz sekcja „Dodawanie detergentu”).
2. Naciśnij przycisk „Zasilanie” lub „reset” przez 3 sekundy, aby anulować program i włączyć go ponownie, a następnie można zmienić program do żądanego ustawienia (patrz rozdział „Uruchomienie cyklu zmywania...”) lub nacisnąć przycisk programu, gdy po naciśnięciu przycisku „reset”.

 Jeśli drzwi zostaną otwarte w trakcie zmywania, urządzenie zatrzyma pracę, zadzwoni alarm, a wyświetlacz pokaże komunikat E1. Po zamknięciu drzwi urządzenie będzie kontynuować pracę po upływie 10 sekund.

Kontrolki pokazują stan zmywarki.

- a) Jedna z kontrolki programów świeci się --> cykl trwa
- b) Jedna z kontrolki programów miga --> cykl został zatrzymany

 Jeśli zgasły wszystkie kontrolki, oznacza to, że urządzenie nie pracuje prawidłowo, dlatego też należy odłączyć je źródła wody i zasilania przed wezwaniem pracownika serwisu.

Zapomniano o włożeniu naczyń

Jeśli zapomniano dodać naczynie, można to zrobić zanim do zmywarki wprowadzony zostanie detergent.

1. Lekko uchyl drzwi, aby zatrzymać zmywanie.
2. Po zatrzymaniu pracy ramion spryskiwacza, możesz je otworzyć całkowicie.
3. Dodaj naczynia, o których zapomniano.
4. Zamknij drzwi, a zmywarka wznowi pracę po upływie dziesięciu sekund.

 **OSTRZEŻENIE:** Otwieranie drzwi w trakcie zmywania jest niebezpieczne, dlatego, że gorąca woda może cię poparzyć.

Wyłącz zmywarkę

Na wyświetlaczu cyfrowym pojawi się "---" i brzęczyk zadzwoni 6 razy, tylko w tym przypadku, oznacza to, że program się zakończył.

1. Wyłącz zmywarkę, naciskając „Zasilanie”.
2. Zamknij kran z wodą!

 **Uważnie otwórz drzwi.** Po otwarciu drzwi może dojść do uwolnienia gorącej pary!

- Gorące naczynia są wrażliwe na uderzenia. Należy pozwolić na to, aby się ochłodziły przez 15 minut przed wyjęciem ich z urządzenia.
- Przed wyjęciem naczyń z urządzenia trzeba pozostawić je otwarte przez parę minut. W ten sposób naczynia ochłodzą się i będą lepiej wysuszone.

ROZŁADOWYWANIE ZMYWARKI

To normalne, że zmywarka jest w środku mokra.

Opróżnij dolny kosz w pierwszej kolejności, a następnie górny. Pomoże to zapobiec wyciekowi wody z górnego do dolnego kosza.

KONSERWACJA I CZYSZCZENIE

System filtrujący

Filtr służy do tego, aby zapobiec dostaniu się dużych resztek jedzenia i innych przedmiotów do wnętrza pompy. Resztki mogą czasem zablokować filtr.

System filtrowania składa się z filtra wstępnego, płaskiego (filtr główny) oraz mikro filtra (filtr precyzyjny).

1. **Filtr precyzyjny** Jedzenie oraz inne zabrudzenia zostaną zatrzymane
Filtr wstępny Duże obiekty takie, jak kości oraz szkło, które mogłyby zapchać odpływ zostaną zatrzymane przez ten filtr.

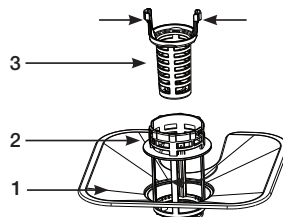

3. Mikro filtr: Filtr ten zatrzymuje jedzenie oraz brud w obszarze pompy oraz zapobiega ponownym ich odłożeniu na naczyniach w trakcie zmywania.
 - Po każdorazowym użyciu zmywarki należy sprawdzić czy filtry nie zostały zablokowane.
 - System filtracyjny można wyciągnąć, odkręcając filtr wstępny. Usunąć wszelkie pozostałości jedzenia i wyczyścić filtry pod bieżącą wodą.

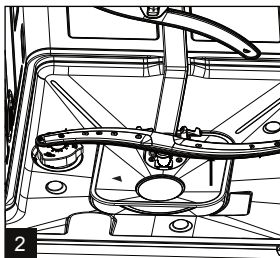
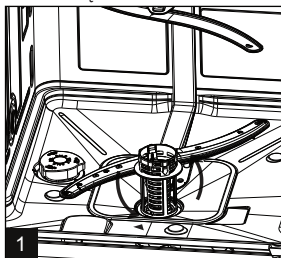

Etap 1: przekręć filtr wstępny i go podnieś;

Etap 2: podnieś płaski filtr.

-  Przejscie od etapu 1 do etapu 2 to opis demontażu systemu filtracyjnego, a przejście od etapu 2 do etapu 1 to opis jego montażu.

Montaż filtra

Aby osiągnąć optymalną wydajność, należy regularnie demontować i czyścić filtr. Filtr skutecznie usuwa zabrudzenia z wody w trakcie zmywania i pozwala na jej cyrkulację w trakcie trwania programu zmywania. Dlatego też warto usunąć duże fragmenty jedzenia zatrzymane przez filtr po każdym cyklu zmywania poprzez przepłukanie półokrągłego filtra i nasadki pod bieżącą wodą. Pociągnij uchwyt filtra do góry, aby go zdemontować. System filtracyjny należy czyścić raz w tygodniu. Do czyszczenia filtra wstępnego oraz mikro filtra należy użyć szczotki. Następnie ponownie zamontuj filtr w sposób pokazany na rysunkach i umieść zespół filtra wewnątrz zmywarki, umieszczając go w siedzisku i popychając ku dołowi. Urządzenie nie może być używane bez zamontowanych filtrów. Nie właściwe zamontowanie filtra może zmniejszyć wydajność urządzenia i uszkodzić naczynia oraz przyrządy.

-  **OSTRZEŻENIE:** Nigdy nie wolno uruchamiać zmywarki bez zamontowanych filtrów. Nie należy uderzać filtrów podczas ich czyszczenia. W przeciwnym razie może dojść do ich zniszczenia i zmniejszenia wydajności zmywarki.

Czyszczenie ramion spryskiwacza

Należy regularnie czyścić ramiona spryskiwacza, dlatego że substancje chemiczne w twardej wodzie zapchają strumień wody spryskiwacza oraz łożyska. W celu wyjęcia ramion spryskiwacza, odkręć śruby w kierunku zgodnym z ruchem wskazówek zegara, aby zdjąć znajdującą się wewnątrz podkładkę i wyjmij ramię. Przemyj ramiona w ciepłej wodzie z mydłem i użyj miękkiej szczotki, aby wyczyścić dyszę. Dokładnie przemij wodą i zamontuj z powrotem.

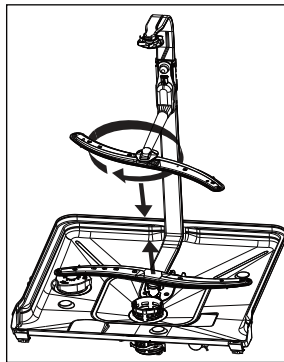

Astianpesukoneesta huolehtiminen

Do czyszczenia panelu sterowania należy użyć lekko zwilżonej szmatki.

Do czyszczenia zewnętrznej części urządzenia należy użyć dobrej jakości środka zawierającego wosk. Nie należy używać ostrych przedmiotów, szorstkich szczotek lub żrących środków czyszczących do czyszczenia zmywarki.

Ochrona przed zamarzaniem

Jeśli zmywarka pozostawiona została zimą w nieogrzewanym miejscu, należy poprosić pracownika serwisu, aby:

1. Odłącz zmywarkę od zasilania.
2. Ołóż przyłączy wody i rurę doprowadzającą wodę od zaworu.
3. Odprowadź wodę od zaworu i rury. (użyj naczynia do zebrania wody)
4. Podłącz ponownie rurę doprowadzającą wodę do zaworu.
5. Wymij filtr oraz podstawę z rury i użyj gąbki, aby zebrać wodę.

Czyszczenie drzwi

Należy użyć miękkiej, zwilżonej szmatki do czyszczenia krawędzi wokół drzwi. Nie należy korzystać ze środków czyszczących w sprayu, dlatego że może to doprowadzić do dostania się wody do wnętrza drzwi oraz elektrycznych komponentów.

Nie należy także używać ostrych środków czyszczących lub szorstkich szczotek do czyszczenia zewnętrznych elementów zmywarki, dlatego że doprowadzi to do porysowania powierzchni urządzenia. Nie należy korzystać z niektórych rodzajów papierowych ręczników, dlatego że też mogą spowodować porysowanie lub pozostawienie śladów na powierzchni urządzenia.

⚠ OSTRZEŻENIE: Nigdy nie należy korzystać ze środków czyszczących w sprayu przy czyszczeniu panelu drzwi, dlatego że może to doprowadzić do uszkodzenia zamka drzwi oraz elektrycznych komponentów. Nie należy korzystać z niektórych rodzajów żrących środków czyszczących i niektórych rodzajów papierowych ręczników, dlatego że mogą spowodować porysowanie lub pozostawienie śladów na powierzchni urządzenia ze stali nierdzewnej.

KONSERWACJA I CZYSZCZENIE

Utrzymywanie zmywarki w dobrej kondycji

- **Po każdym zmywaniu**
Po każdym zmywaniu odłącz wodę i pozostaw drzwi lekko uchylone, aby upewnić się, że wilgoć i zapachy ulotnią się z wnętrza zmywarki.
- **Wymij wtyczkę**
Przed czyszczeniem lub konserwacją upewnij się, czy wtyczka została odłączona z gniazda. Nie ryzykuj.
- **Nie korzystaj z rozpuszczalników i żrących środków czyszczących.**
Nie wolno korzystać z rozpuszczalników i żrących środków czyszczących do czyszczenia zewnętrznej części oraz gumowych elementów zmywarki. Korzystaj wyłącznie ze ściereczki oraz ciepłej wody z mydłem. Korzystaj ze ściereczki zmoczonej wodą z odrobiną octu lub specjalnego środka do czyszczenia zmywarek, aby wyczyścić plamy lub smugi wewnątrz zmywarki.
- **Gdy wyjedziesz na wakacje**
Zanim wyjedziesz na wakacje zalecamy, abyś przeprowadził jeden cykl z pustą zmywarką, odłączył źródła wody i wtyczkę zasilania oraz pozostawił drzwi zmywarki lekko uchylone. Pomoże to zapobiec przedwczesnemu zużyciu uszczelnień i zapobiegnie formowaniu się zapachów wewnątrz zmywarki.
- **Przenoszenie urządzenia**
Jeśli urządzenie musi zostać przeniesione, należy starać się zachować je w pionowej pozycji. Jeśli jest to absolutnie konieczne, można ustawić je na boku.
- **Uszczelki**
Jedną z przyczyn formowania się zapachów wewnątrz zmywarki są pozostałości jedzenia zatrzymane w uszczelkach. Okresowe czyszczenie przy użyciu wilgotnej szmatki temu zapobiegnie.

Instrukcja obsługi



OSTRZEŻENIE: Zagrożenie porażenia prądem!

Przed instalacją odłącz zmywarkę od zasilania. Niezastosowanie się do ostrzeżenia może spowodować śmierć lub porażenie prądem elektrycznym.

- ⚠ **UWAGA:** Instalacja rur oraz komponentów elektrycznych powinna zostać przeprowadzona przez profesjonalistów.
- ⚠
- **NALEŻY ZACHOWAĆ TEN ARKUSZ NA PRZYSZŁOŚĆ** Jeżeli urządzenie jest sprzedawane, oddawane lub przenoszone, należy upewnić się, że instrukcja jest przechowywana wraz z urządzeniem, aby nowy właściciel mógł korzystać z porad w niej zawartych.
 - Prosimy dokładnie zapoznać się z tą instrukcją obsługi oraz dobrze przyrzeć się rysunkom przed rozpoczęciem korzystania z tego urządzenia, dlatego że zawarte w niej informacje są istotne dla bezpieczeństwa.
 - Jeśli urządzenie musi zostać przeniesione, należy starać się zachować je w pionowej pozycji; jeśli jest to absolutnie konieczne, można ustawić je na boku.

Ustawienie i poziomowanie

1. Wymij urządzenie z opakowania i sprawdź czy nie zostało ono uszkodzone w trakcie transportu. Jeśli doszło do uszkodzenia, skontaktuj się ze sprzedawcą i wstrzymaj instalację.
2. Sprawdź zmywarkę, ustawiając ją tak, że jej boki lub panel tylni znajdują się w kontakcie z przyległymi szafkami lub ścianą. Urządzenie można umieścić pod pojedynczym blatem (patrz Instrukcja montażu).
3. Ustaw zmywarkę na równej i stabilnej powierzchni. Jeśli powierzchnia nie jest równa, przednie nóżki urządzenia można wyregulować tak, aby stała ona poziomo (kął pochylenia nie może przekraczać 2 stopni) Dobrze wypoziomowane urządzenie będzie bardziej stabilne i mniej podatne na przesuwanie się czy powstawanie drżeń lub hałasu.

Podłączanie źródeł wody oraz zasilania

- ⚠
- Przyłącza wody oraz zasilania powinny zostać podłączone przez wykwalifikowane centrum serwisowe.
 - Zmywarka nie może zostać ustawiona na węzłach doprowadzających wodę lub przewodach elektrycznych.
 - Urządzenie należy podłączyć do wodociągu, korzystając z nowych rur. Nie wolno korzystać ze starych rur.

Podłączanie węża wlotu wody

Podłącz wąż wlotu wody do gwintowanego 3/4 (cale) łącznika i upewnij się, że jest on dobrze zamocowany. Jeśli rury są nowe lub nie były używane przez taki czas, przed uruchomieniem zmywarki należy pozwolić, aby woda płynęła przez kilka minut, co zagwarantuje, że będzie ona czysta. W przeciwnym wypadku może to spowodować zablokowanie wlotu wody i uszkodzenie urządzenia.

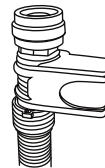

Instrukcja obsługi

Podłączanie węża wylotu wody

Podłącz wąż odpływu do rury bez zginania go. Jeśli nie jest on dostatecznie długi, zwróć się do autoryzowanego serwisu, aby go przedłużyli, używając tego samego materiału, co oryginalny wąż.

Dopasowywanie węża powinno zostać przeprowadzone przez autoryzowany serwis i wykonane z tego samego materiału co oryginał. Pamiętaj, że długość węża odpływu nie powinna przekraczać 4 metrów, łącznie z przedłużką.

Jeśli wąż odpływu jest dłuższy niż 4 m, uniemożliwi to dokładnie mycie naczyń, dodatkowo należy dokładnie zabezpieczyć połączenie węża i rury, aby uniknąć jej wypadnięcia w trakcie mycia.

Połączenia elektryczne

Przed włożeniem wtyczki do gniazda upewnij się, że:

- Gniazdo jest odpowiednio uziemione zgodnie z odpowiednimi przepisami;
 - gniazdko jest w stanie wytrzymać maksymalne obciążenie urządzenia, który jest wskazane na tabliczce znamionowej umieszczonej na wewnętrznej stronie drzwi (patrz opis urządzenia);
 - napięcie zasilania mieści się w wartościach podanych na tabliczce znamionowej umieszczonej na wewnętrznej stronie drzwi;
 - gniazdko jest kompatybilne z wtyczką urządzenia; w przeciwnym wypadku, poprosz autoryzowanego technika do wymiany wtyczki (patrz pomoc); nie używaj przedłużaczy ani rozgałęźników.
- ⚠
- Gniazdo oraz kabel zasilania muszą być łatwo dostępne po zakończeniu instalacji.
 - Przewód zasilający nie powinien być zginany lub naciskany.
 - Jeśli przewód zasilający jest uszkodzony, musi on zostać wymieniony przez producenta lub jego przedstawiciela serwisowego, lub osobę podobnie wykwalifikowaną w celu uniknięcia związanego z tym niebezpieczeństwa (patrz Pomoc).
 - Producent nie ponosi odpowiedzialności za zdarzenia powstałe w wyniku nie przestrzegania przepisów.

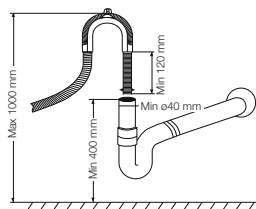

Rady dotyczące programów zmywania

Po zainstalowaniu urządzenia, tuż przed uruchomieniem pierwszego cyklu zmywania należy całkowicie napełnić dozownik soli, dodając około 1,2 kg soli (patrz Środek nabłyszczający i sól rafinowana). Woda może się wylewać i nie jest to powodem do niepokoju. Możliwe jest, że kontrolka NISKI POZIOM SOLI migać będzie przez parę cykli zmywania po załadowaniu soli.

Ustawianie urządzenia

Ustaw urządzenie w pożądanym miejscu. Tylna część urządzenia powinna opierać się o ścianę i jego boki przylegać do szafek lub ściany. Urządzenie zostało wyposażone w węże dopływu i odpływu wody, które można wypozycjonować do prawej lub lewej strony, aby ułatwić właściwą instalację.

Pozycjonowanie urządzenia

Po wypozycjonowaniu urządzenia wyreguluj nóżki (przy użyciu śrub), aby ustawić wysokość zmywarki i wyrównać ustawienie. Urządzenie nie może być pochylone o więcej niż 2 stopnie.

 Maksymalna wysokość nóżek wynosi 20 mm.

Odsączanie zbędnej wody z węży

Jeśli zlew jest wyżej niż 1000 mm niż podłoga, uniemożliwi to dokładny odpływ wody z węży do zlewu. Konieczne będzie odsączanie wody do miski lub nadającego się do tego celu pojemnika trzymanego na zewnątrz i znajdującego się niżej niż zlew.

Wylot wody

Podłącz węży wylotu wody. Odpływ powinien być dobrze zamocowany, aby uniknąć wycieku wody. Upewnij się, że węży wlotu wody nie jest przechylony lub zgięty.

Węży przedłużający

Do przedłużenia węży odpływu należy użyć takiego samego lub podobnego materiału.

Nie może on być dłuższy niż 4 metry, dlatego, że zmniejszy to skuteczność zmywania.

Podłączenie syfonu

Połączenie musi być na wysokości 50 cm (minimum) - 100 cm (maksimum) od podstawy. Węży odpływu należy zamontować, korzystając z zacisku.

Instrukcja obsługi

Zmywarka wbudowana



OSTRZEŻENIE: Zagrożenie porażenia prądem!

Przed instalacją odłącz zmywarkę od zasilania. Niezastosowanie się do ostrzeżenia może spowodować śmierć lub porażenie prądem elektrycznym.



OSTRZEŻENIE: Instalacja rur oraz komponentów elektrycznych powinna zostać przeprowadzona przez profesjonalistów.

Etap 1. Przed instalacją

- Wymogi dotyczące miejsca ustawienia zmywarki. Tylna część urządzenia powinna opierać się o ścianę; urządzenie ma rury wlotu i wylotu, które można podłączyć zarówno z lewej jak i prawej strony.
- Podłącz zasłonę ochronną w pokazany sposób, aby zapobiec parowaniu.
- Wymiary szafek do instalacji urządzenia. Złącza dla przewodu zasilającego oraz węża wylotu/wlotu wody

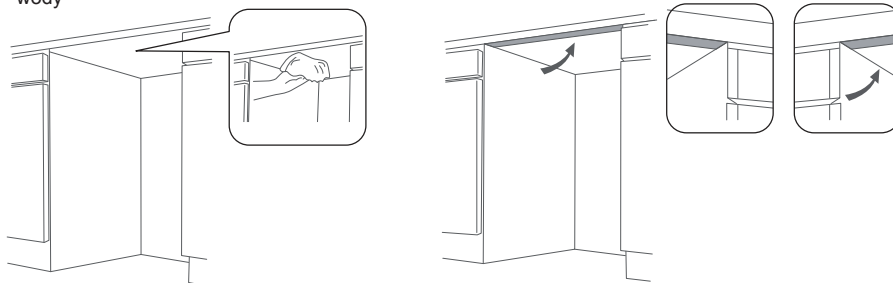

- Zainstaluj zmywarkę w szafce

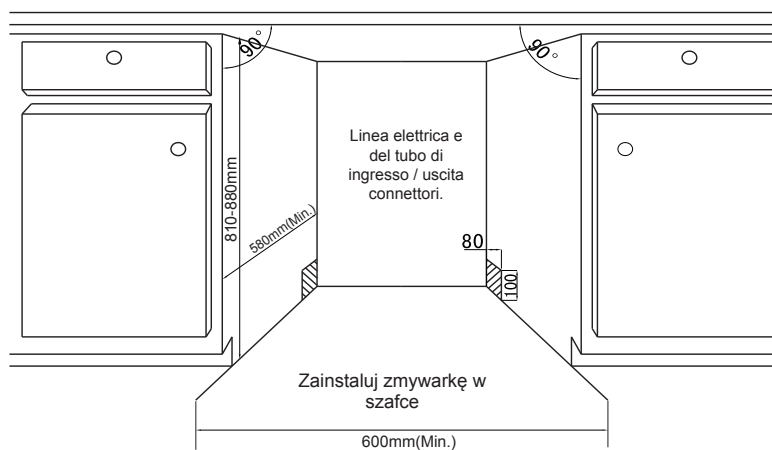

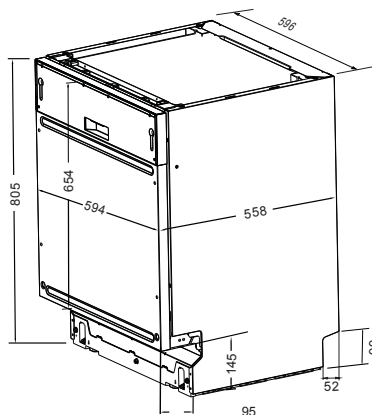

Etap 2. Szczegóły przedniej płyty ozdobnej

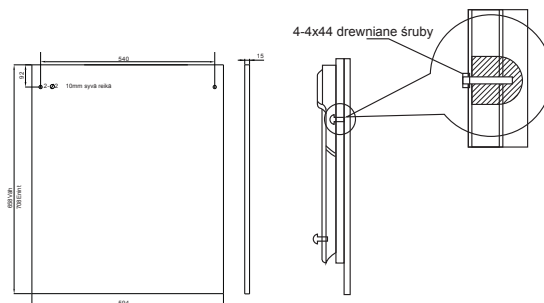

Etap 3. Przytwierdź płytę ozdobną.

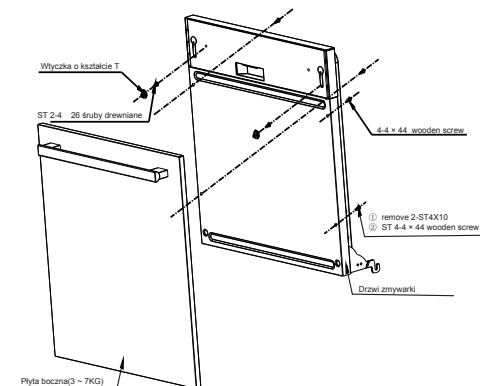

Instrukcja obsługi

Instrukcja obsługi

Instrukcja obsługi

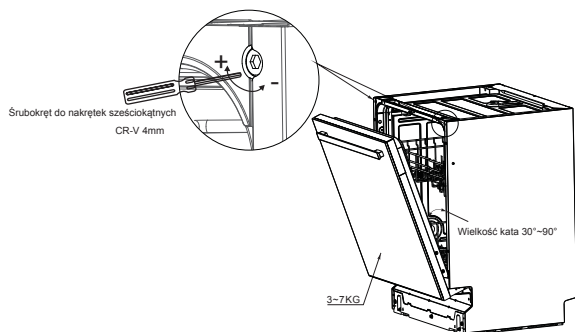

Etap 5. Podłączanie węża wlotu wody (dla wody zimnej)

Po umieszczeniu panelu na zmywarce, spróbuj otworzyć i zamknąć drzwi, aby sprawdzić równowagę i upewnić się czy drzwi mogą pozostać w tym samym miejscu. Jeśli tak nie jest, wyreguluj śrubę w kierunku zgodnym z ruchem wskazówek zegara lub przeciwnym, aby tego dokonać. Możliwe, że zostało to już ustawione.

Podłącz wąż wlotu zimnej wody do gwintowanego 3/4 (cale) łącznika i upewnij się, że jest on dobrze zamocowany.

Jeśli rury są nowe lub nie były używane przez taki czas, przed uruchomieniem zmywarki należy pozwolić, aby woda płynęła przez kilka minut, co zagwarantuje, że będzie ona czysta. Jeżeli ten środek ostrożności nie zostanie powzięty, istnieje ryzyko, że wlot wody zostanie zablokowany, a urządzenie uszkodzone.

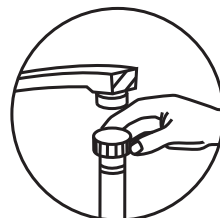

Etap 5-1. Połączenia elektryczne

Upewnij się, że gniazdko jest kompatybilne z wtyczką urządzenia, gniazdko musi mieć uziemienie przewodu i wytrzymać 250 V / 10 A, w przeciwnym razie może dojść do uszkodzenia lub wypadku; inne urządzenia elektryczne o dużej mocy nie mogą korzystać z tego samego gniazdka co zmywarka.

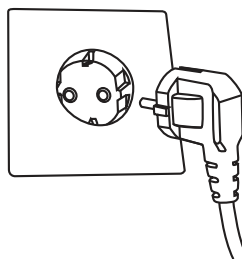

Etap 6. Podłączanie węża wylotu wody

Należy włożyć wąż do węża odpływowego, którego średnica wynosi więcej niż 40 mm lub do zlewu; należy upewnić się, że rura wylotowa jest prosta, a wysokość końca rury powinna być mniejsza niż 1000 mm.

 Uwaga Łącznik rury wylotu powinien być odpowiednio dopasowany.

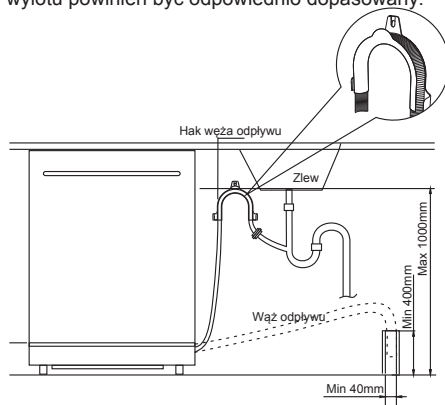

Etap 7. Regulacja poziomu

Dozwolone pochylenie pod zmywarką nie może przekraczać 2 stopni. Dostosuj wysokość, przekręcając nóżki, aby upewnić się, że zmywarka sto równo

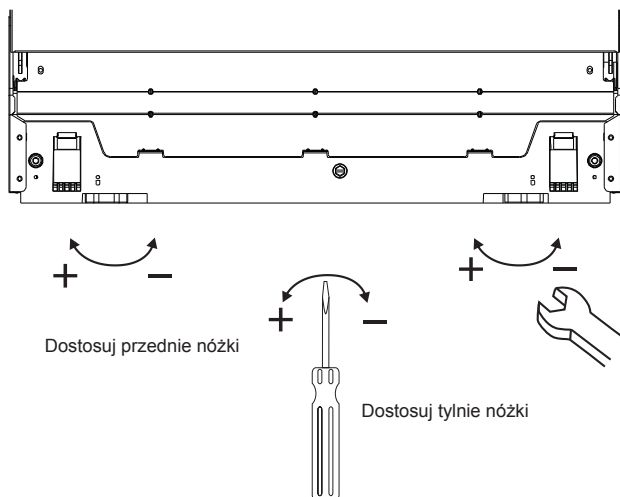

Instrukcja obsługi

Etap 8. Instalacja płyty odprowadzającej

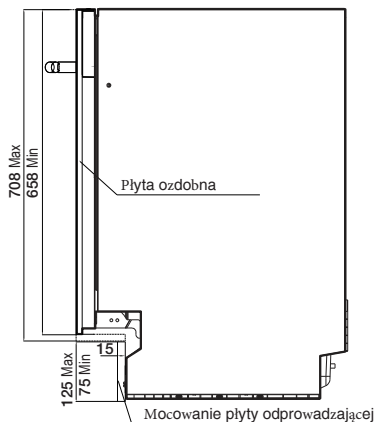

NUMER SERYJNY	Wymiary (model wbudowany)	
	Płyta ozdobna	Płytko do mocowanie płyty odprowadzającej
1	708 mm	75 mm
2	698 mm	85 mm
3	688 mm	95 mm
4	678 mm	105 mm
5	668 mm	115 mm
6	658 mm	125 mm

 **Uwaga** Wysokość płyty odprowadzającej powinna zostać dopasowana, aby zachować estetykę i umożliwić swobodne otwieranie oraz zamykanie drzwi; prosimy o pokierowanie się wymiarami podanymi w tabelce.

Etap 9. Mocowanie zmywarki

1. Umocuj zmywarkę przy szafce, dokręcając śruby.
2. Załóż gwinty w otworach zgodnie z rysunkiem.

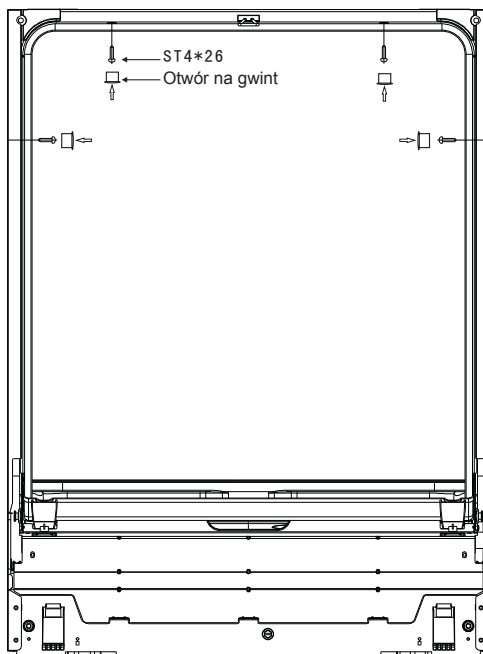

Do zamocowania prawej i lewej strony zmywarki oraz 4 górnych otworów w przy szafce użyj drewnianych śrub ST4*26. (śruby muszą być odpowiednio dopasowane)

Uruchamianie zmywarki

1. Przed uruchomieniem urządzenia należy sprawdzić następujące rzeczy:
2. czy zmywarka została ustawiona na równej i stabilnej powierzchni
3. czy zawór wlotu jest otwarty
4. czy na połączeniach przyłączy nie ma przecieków
5. czy przewody zostały dobrze podłączone
6. czy moc została podłączona
7. czy węże wlotu i wylotu zostały odpowiednio zamocowane
8. Ze zmywarki należy wyjąć wszystkie materiały opakowania i naklejki

⚠️ OSTRZEŻENIE: Po montażu należy umieścić tę instrukcję razem z innymi dokumentami. Treść instrukcji jest pomocna dla użytkownika

Rozwiązywanie problemów

Kody informacji (DW60M5060BB DW60M5060FS/W DW60M5040BB DW60M5040FS/W)

W przypadku wystąpienia błędu zostanie wyświetlone ostrzeżenie w formie kodu błędu.

Kody	Znaczenie	Możliwe przyczyny:
dC	Drzwi są otwarte	Zmywarka pracuje, ale drzwi są otwarte
4C	Wlot wody	Usterka wlotu wody
5C	Wylot wody	Usterka wylotu wody
EC	Czujnik temperatury	Usterka czujnika temperatury
oC	Nadmierny przepływ/wyciek	Wystąpił nadmierny przepływ/wyciek
LC	Wyciek wody	Wystąpił wyciek wody
HC	Element grzewczy	Usterka ogrzewania

Kody informacji (DW60M5030FS/W DW60M5010FS/W)

W przypadku wystąpienia błędu zostanie wyświetlone ostrzeżenie w formie kodu błędu.

Kody	Znaczenie	Możliwe przyczyny:
LED1+LED2 migają	Drzwi są otwarte	Zmywarka pracuje, ale drzwi są otwarte
LED1+LED20 migają	Wlot wody	Usterka wlotu wody
LED2+LED20 migają	Wlot wody	Usterka wylotu wody
LED25+ LED18 migają	Czujnik temperatury	Usterka czujnika temperatury
LED25+ LED19 migają	Nadmierny przepływ/wyciek	Wystąpił nadmierny przepływ/wyciek
LED1+LED2+LED18 migają	Wyciek wody	Wystąpił wyciek wody
LED1+LED2+LED19 migają	Element grzewczy	Usterka ogrzewania

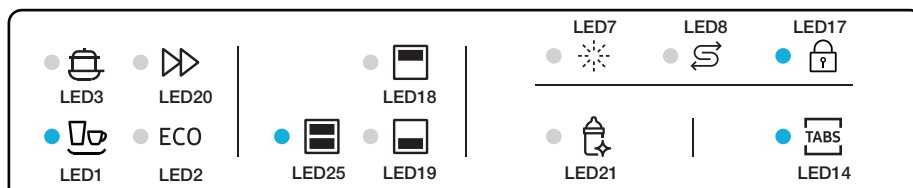

⚠ OSTRZEŻENIE: Jeśli dojdzie do nadmiernego przepływu, należy wyłączyć główne przyłącze wody przed wezwaniem serwisu. Jeśli w dolnej części urządzenia znajduje się woda nagromadzona w wyniku przepływu lub wycieku, należy ją usunąć przed ponownym uruchomieniem zmywarki.

Przed wezwaniem serwisu

Przejrzenie tabel na kolejnych stronach może oszczędzić ci kłopotu z wzywaniem serwisu.

Problem	Możliwe przyczyny:	Co zrobić
Zmywarka nie działa.	<ul style="list-style-type: none"> Przepalony bezpiecznik lub nastąpiła aktywacja automatycznego wyłącznika. 	<ul style="list-style-type: none"> Wymień bezpiecznik lub automatyczny wyłącznik obwodu. Odłącz wszystkie urządzenia podłączone do tego samego układu.
	<ul style="list-style-type: none"> Zasilanie nie jest włączone. 	<ul style="list-style-type: none"> Upewnij się, że zmywarka jest włączona i drzwi zostały dokładnie zamknięte. Upewnij się, że kabel zasilający jest odpowiednio podłączony do gniazda.
	<ul style="list-style-type: none"> Niskie ciśnienie wody. 	<ul style="list-style-type: none"> Sprawdź czy przyłączy wody zostało podłączone prawidłowo oraz czy kran jest odkręcony.
Pompa odpływu nie zatrzymuje się.	<ul style="list-style-type: none"> Nadmierny przepływ 	<ul style="list-style-type: none"> System został zaprojektowany tak, aby wykrywać nadmierny przepływ. Jeśli do tego dojdzie pompa zostaje wyłączona i uruchamiana jest pompa odpływu.
Hałas	<ul style="list-style-type: none"> To normalne, że urządzenie wydaje słyszalne dźwięki. 	<ul style="list-style-type: none"> To odgłos rozdrabniania miękkiego jedzenia i otwierania dozownika detergentu.
	<ul style="list-style-type: none"> Przyrządy kuchenne nie zostały odpowiednio zabezpieczone w koszu lub coś małego wpadło do kosza. 	<ul style="list-style-type: none"> Należy upewnić się, że przedmioty w zmywarce zostały odpowiednio zabezpieczone.
	<ul style="list-style-type: none"> Silnik buczy. 	<ul style="list-style-type: none"> Zmywarka nie była używana regularnie. Jeśli nie używasz jej często, należy pamiętać, aby ustawić wypełnianie i wypompować co tydzień, co pomoże utrzymać uszczelnienia w wilgotnym stanie.
Piana w zbiorniku	<ul style="list-style-type: none"> Niewłaściwy detergent. 	<ul style="list-style-type: none"> Korzystaj wyłącznie z detergentów przeznaczonych dla zmywarek, aby uniknąć pienienia. Jeśli do tego dojdzie, należy otworzyć zmywarkę i pozwolić pianie wypłynąć. Dodaj 1 galon zimnej wody do zbiornika. Zamknij i zabezpiecz zmywarkę, następnie wybierz program „płukanie”, aby odsączyć wodę. Powtórz, jeśli jest to konieczne.
	<ul style="list-style-type: none"> Środek nabłyszczający wylewa się. 	<ul style="list-style-type: none"> Zawsze niezwłocznie wycieraj środek nabłyszczający.
Smugi wewnątrz zbiornika	<ul style="list-style-type: none"> Użyto detergentu ze środkiem kolorującym. 	<ul style="list-style-type: none"> Upewnij się, że korzystasz z detergentu bez środka kolorującego.
Naczynia oraz sztućce nie zostały całkowicie umyte	<ul style="list-style-type: none"> Niewłaściwy program. 	<ul style="list-style-type: none"> Wybierz program o większej intensywności.
	<ul style="list-style-type: none"> Kosze zostały załadowane w niewłaściwy sposób. 	<ul style="list-style-type: none"> Należy upewnić się, że dozownik detergentu oraz ramiona spryskiwacza nie są blokowane przez duże naczynia.

ROZWIĄZYWANIE PROBLEMÓW

Problem	Możliwe	Co zrobić
Plamy oraz smugi na szklankach oraz sztućcach.	<ol style="list-style-type: none"> 1. Ekstremalnie twarda woda. 2. Niska temperatura wlotu. 3. Zmywarka jest przeladowana. 4. Kosze zostały załadowane w niewłaściwy sposób. 5. Stary lub wilgotny detergent w proszku. 6. Dozownik środka nabyliczającego jest pusty. 7. Niewłaściwa dawka detergentu. 	<p>Aby usunąć plamy ze szklanek:</p> <ol style="list-style-type: none"> 1. Wymyj wszystkie metalowe przyrządy ze zmywarki. 2. Nie dodawaj detergentu. 3. Wybierz najdłuższy cykl. 4. Uruchom zmywarkę i pozwól jej pracować przez 18 do 22 minut, a przejdzie ona do trybu zmywania głównego. 5. Otwórz drzwi i wlej 2 kubki białego octu na dno zmywarki. 6. Zamknij drzwi i pozwól zmywarce zakończyć cykl. Jeśli ocet nie zadziała: Powtórz powyższą czynność, używając zamiast octu 1/4 kubka (60 ml) kryształów kwasu cytrynowego.
Smugi na szklanych naczyniach	<ul style="list-style-type: none"> • Połączenie miękkiej wody i zbyt dużej ilości detergentu. 	<ul style="list-style-type: none"> • Jeśli korzystasz z miękkiej wody, do zmywania szklanych naczyń należy używać mniejszej ilości detergentu i wybrać najkrótszy program.
Żółty lub brązowy nalot na wewnętrznych powierzchniach	<ul style="list-style-type: none"> • Plamy po herbacie lub kawie • Nalot może być spowodowany przez żelazo odkładające się w wodzie. 	<ul style="list-style-type: none"> • Użyj 3 kubków ciepłej wody, aby ręcznie usunąć plamy. • OSTRZEŻENIE: Należy poczekać przez 20 minut po zakończeniu cyklu, aby pozwolić elementom grzewczym na ostudzenie i dopiero wtedy rozpocząć czyszczenie wnętrza; w przeciwnym razie może dojść do poparzenia. • Należy zadzwonić do firmy zajmującej się montażem filtrów do zmiękczenia wody.
Biały nalot na wewnętrznych powierzchniach	<ul style="list-style-type: none"> • Twarde minerały w wodzie. 	<ul style="list-style-type: none"> • Załóż gumowe rękawice i użyj zwilżonej szmatki z detergentem, aby wyczyścić wnętrze zmywarki. Nigdy nie korzystaj z innych środków czyszczących, bo może spowodować to ryzyko pienia.
Nie można dobrze zamknąć pokrywy dozownika detergentu.	<ul style="list-style-type: none"> • Skoncentrowany detergent zalega wewnątrz 	<ul style="list-style-type: none"> • Należy wyczyścić zalegający detergent.
Detergent pozostawiony w dozowniku	<ul style="list-style-type: none"> • Naczynia blokują dozownik detergentu. 	<ul style="list-style-type: none"> • Należy ponownie załadować naczynia w prawidłowy sposób.
Para	<ul style="list-style-type: none"> • Normalne zjawisko 	<ul style="list-style-type: none"> • Podczas oraz odprowadzanie wody suszenia z otworów wentylacyjnych w pobliżu drzwi wydobywa się para
Czarne lub szare ślady na naczyniach	<ul style="list-style-type: none"> • Aluminiowe przyrządy weszły w kontakt z naczyniami. 	<ul style="list-style-type: none"> • Skorzystaj z łagodnie żrącego detergentu, aby usunąć te ślady..
Stojąca woda na dnie zbiornika.	<ul style="list-style-type: none"> • Jest to normalne. 	<ul style="list-style-type: none"> • Mała ilość czystej wody wokół wylotu na dnie zbiornika służy do nawilżania uszczelnienia.
Zmywarka przecieka	<ul style="list-style-type: none"> • Dozownik został przeladowany lub środek nabyliczający wylał się. • Zmywarka nie stoi równo. 	<ul style="list-style-type: none"> • Należy zachować ostrożność, aby nie przeladowywać dozownika. Rozlany środek nabyliczający mógł doprowadzić do nadmiernego przepływu • Upewnij się, że zmywarka została ustawiona na równej powierzchni..

Dodatek

Dane techniczne

Model	DW60M5060BB DW60M5040BB	DW60M5060FS DW60M5040FS DW60M5030FS DW60M5010FS	DW60M5060FW DW60M5040FW DW60M5030FW DW60M5010FW
Typ	Zmywarka wbudowana	Zmywarka wolno stojąca	
Zasilanie	220-240 tylko 50 Hz AC	220-240 tylko 50 Hz AC	
Ciśnienie wody	0.04-1.0 Mpa	0.04-1.0 Mpa	
Moc znamionowa	1750-2000 W	1750-2000 W	
Połączenie gorącej wody	Max 60 °C	Max 60 °C	
Typ suchy	Skondensowany suchy system	Skondensowany suchy system	
Typ zmywania	Obrotowa dysza spryskiwacza	Obrotowa dysza spryskiwacza	
Wymiary (mm)	596 x 558 x 805	596 x 600 x 835	
Wydajność zmywania	(13 Ustawienie) (DW60M5040BB) (14 Ustawienie) (DW60M5060BB)	(13 Ustawienie) (DW60M5010FS/DW60M5010FW/DW60M5030FS DW60M5030FW/DW60M5040FS/DW60M5040FW) (14 Ustawienie) (DW60M5060FS/DW60M5060FW)	
Masa (bez opakowania)	37.5Kg (DW60M5040BB) 40Kg (DW60M5060BB)	44.5Kg (DW60M5010FS/DW60M5010FW/DW60M5030FS DW60M5030FW/DW60M5040FS/DW60M5040FW) 47Kg (DW60M5060FS/DW60M5060FW)	
Masa (z opakowaniem)	43Kg (DW60M5040BB) 44.5Kg (DW60M5060BB)	50Kg (DW60M5010FS/DW60M5010FW/DW60M5030FS DW60M5030FW/DW60M5040FS/DW60M5040FW) 52.5Kg (DW60M5060FS/DW60M5060FW)	

Wymiary produktu

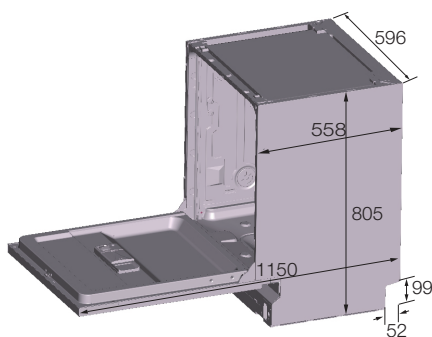

DW60M5060BB DW60M5040BB

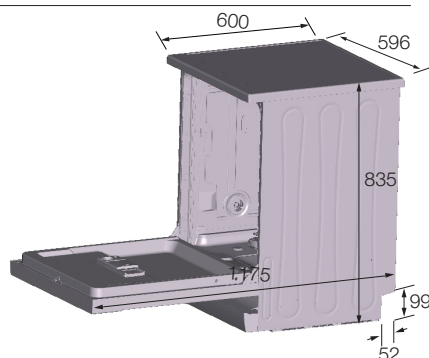

DW60M5060FS DW60M5060FW
DW60M5040FS DW60M5040FW
DW60M5030FS DW60M5030FW
DW60M5010FS DW60M5010FW

Karta produktu

Rozporządzenie UE 1059/2010

Dostawca	SAMSUNG	SAMSUNG	SAMSUNG	SAMSUNG
Nazwa modelu	DW60M5060BB DW60M5060FS DW60M5060FW	DW60M5040BB DW60M5040FS DW60M5040FW	DW60M5030FS DW60M5030FW	DW60M5010FS DW60M5010FW
Wydajność (ustawienie)	14	13	13	13
Klasa energetyczna	A+	A+	A+	A+
Roczne zużycie energii, (AE c) (kWh/year) ¹⁾	299	295	295	295
Zużycie energii w standardowym cyklu, (E t) (kWh)	1.06	1.03	1.03	1.03
Consumo di energia in modo spento, P o (W)	0.49	0.49	0.40	0.40
Zużycie energii w trybie nieaktywnym, P I (W)	0.9	0.9	0.49	0.49
Roczne zużycie wody, (AW c) (L/year) ²⁾	3360	3360	3360	3920
Klasa suszenia A (najbardziej wydajna) do G (najmniej wydajna)	A	A	A	A
Standardowy program ³⁾	Eco	Eco	Eco	Eco
Czas programu dla standardowego cyklu, (min)	211	211	211	211
Czas działania w trybie nieaktywnym, (T I) (min)	Illimitato	Illimitato	Illimitato	Illimitato
Wskaźnik hałasu (dBAre 1pW)	46	48	48	52

Dostawca	SAMSUNG	SAMSUNG	SAMSUNG	SAMSUNG	SAMSUNG	SAMSUNG
Nazwa modelu	DW60M5060BB	DW60M5060FS DW60M5060FW	DW60M5040BB	DW60M5040FS DW60M5040FW	DW60M5030FS DW60M5030FW	DW60M5010FS DW60M5010FW
Instalacja	Wbudowana	Ja	-	Ja	-	-
	Zabudowana	-	Ja	-	Ja	Ja
	Wolnostojąca	-	Ja	-	Ja	Ja

-  1) Oparto o 280 standardowych cykli przy użyciu zimnej wody i trybów o niskim zużyciu energii. Rzeczywiste zużycie energii będzie zależało od sposobu użytkowania urządzenia i miejsca jego pracy.
- 2) Oparto o 280 standardowych cykli zmywania. Rzeczywiste zużycie wody będzie zależało od sposobu użytkowania urządzenia i miejsca jego pracy.
- 3) „Program standardowy” to standardowy program zmywając odpowiedni do czyszczenia normalnie zabrudzonych naczyń stołowych i który cechuje się najrozsądniejszym zużyciem energii oraz wody.
- 4) Czas zmywania różni się w zależności od ciśnienia i temperatury dostarczanej wody.

Terminologia związana ze zmywarką:

1. Silnik cyrkulacji	Silnik, który zasysa wodę pozostałą na dnie zmywarki i działa na wodę przy użyciu wysokiego ciśnienia przez wewnętrzne kanały wodne na górną, środkową i dolną dysz.
2. Pompa odpływu	Pompuje i odsąca zanieczyszczoną wodę ze zmywarki podczas jej działania.
3. Ogrzewacz	Znajduje się w miejscach przepływania wody w zmywarce. Ogrzewa wodę używaną przy zmywaniu, aby zwiększyć efektywność zmywania.
4. Miernik przepływu	Mierzy ilości przepływającej wody poprzez liczenie pulsów IC, który znajduje się obok zaworu wlotu.
5. Dystrybutor	Znajduje się na wylocie pompy wewnątrz zmywarki. Służy do włączania/wyłączania przepływu wody skierowanego do podstawy zmywarki. (model nie jest wyposażony w ten element)
6. Dyspozytor	Przechowywane tu są detergent oraz środek nabłyszczający używane w zmywarce. Automatycznie dostarcza detergent oraz środek nabłyszczający do wnętrza zmywarki w miarę potrzeb.
7. Korpus wewnętrzny	Korpus wewnętrzny wykonany ze stali nierdzewnej, który stanowi podstawową strukturę zmywarki.
8. Korpus komory	Miejsce wewnątrz zmywarki, w którym zbierana jest woda. Wtryskiwana woda zbiera się tutaj po obiegu.
9. Korpus przedni	Korpus wykonany ze stali nierdzewnej, który stanowi integralną część przednich drzwi.
10. Korpus podstawy	Plastikowe element, który tworzy strukturę podstawy.
11. Kosze	Górne i dolne kosze, do których ładowane są naczynia.
12. Górna/środkowa/dolna dysza	Zmywają naczynia poprzez obracanie się i wtryskiwanie dostarczanej wody o wysokim ciśnieniu przez kanały,
13. Regulator ciśnienia	Kanał, który służy do regulacji ciśnienia powietrza za pośrednictwem łączenia ciśnienia powietrza wewnątrz urządzenia, które zwiększa się pod wpływem wysokiej temperatury w trakcie zmywania oraz ciśnienia powietrza na zewnątrz.
14. Przełącznik blokady drzwi	Wykrywa czy drzwi zmywarki są zamknięte/otwarte; jeśli drzwi są otwarte w trakcie trwania cyklu, to jest on tymczasowo wstrzymywany.

Uwagi

Uwagi

Uwagi

Uwagi

SAMSUNG

Pytania i komentarze

Kraj:	zadzwoń	lub odwiedź naszą stronę
POLAND	801-172-678* lub +48 22 607-93-33* Dedykowana infolinia do obsługi zapytań dotyczących telefonów komórkowych: 801-672-678* lub +48 22 607-93-33* * (koszt połączenia według taryfy operatora)	www.samsung.com/pl/support

Nr kodu: DD81-02171D-00