

# INSTRUKCJA CODZIENNEJ OBSŁUGI



**DZIĘKUJEMY ZAKUPIENIU PRODUKTU MARKI HOTPOINT.** Aby uzyskać pomoc w pełniejszym zakresie, prosimy o zarejestrowanie urządzenia pod adresem:  
[www.hotpoint.eu/register](http://www.hotpoint.eu/register)



Instrukcję bezpiecznego użytkowania oraz instrukcję użytkowania i konserwacji można pobrać, odwiedzając naszą witrynę internetową <http://docs.hotpoint.eu> i postępując zgodnie ze wskazaniami znajdującymi się na końcu niniejszej broszury.

**Przed pierwszym użyciem produktu należy uważnie przeczytać instrukcję bezpieczeństwa.**

## OPIS PRODUKTU

### URZĄDZENIE

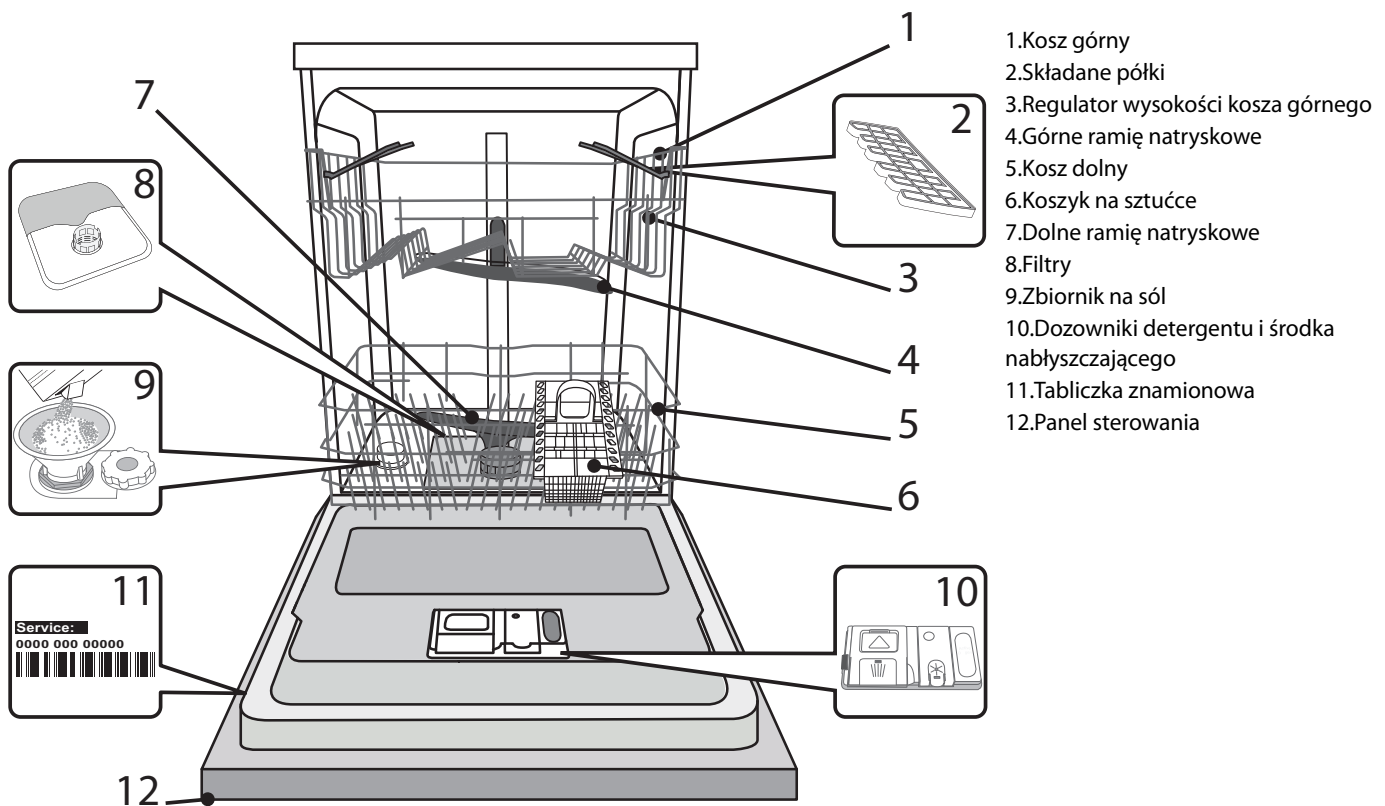

1. Kosz górny
2. Składane półki
3. Regulator wysokości kosza górnego
4. Górne ramię natryskowe
5. Kosz dolny
6. Koszyk na sztućce
7. Dolne ramię natryskowe
8. Filtry
9. Zbiornik na sól
10. Dozowniki detergentu i środka nabłyszczającego
11. Tabliczka znamionowa
12. Panel sterowania

### PANEL STEROWANIA

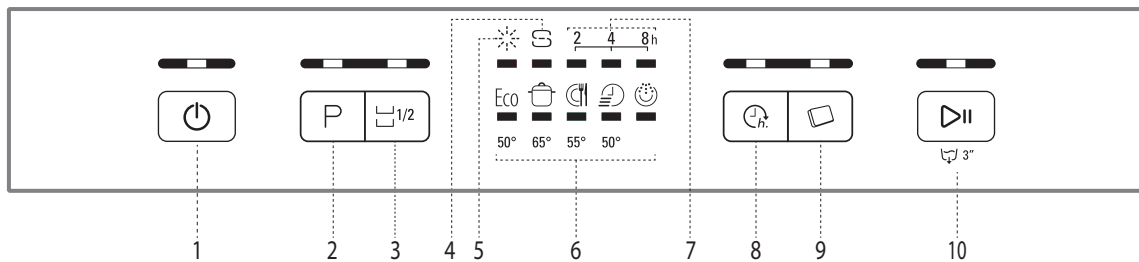

1. Przycisk i kontrolka Wł.-Wył./Reset
2. Przycisk i kontrolka wyboru programu
3. Przycisk i kontrolka „Połowa załadunku”
4. Kontrolka „Brak soli”
5. Kontrolka „Brak płynu nabłyszczającego”
6. Kontrolki programu
7. Kontrolka „Opóźnienie”
8. Przycisk i kontrolka „Opóźnienie”
9. Przycisk i kontrolka tabletki (Tab)
10. Przycisk i kontrolka „Start/Pauza”/Odpompowanie wody

# PIERWSZE UŻYCIE

## SÓL, ŚRODEK NABŁYSZCZAJĄCY I DETERGENT

### PORADY DOTYCZĄCE PIERWSZEGO UŻYCIA

Po instalacji należy usunąć zabezpieczenia z koszy oraz pozostałości folii z górnego kosza.

### NAPEŁNIANIE ZBIORNIKA NA SÓL

Stosowanie soli zapobiega odkładaniu się KAMIENIA na naczyniach i elementach funkcjonalnych maszyny.

- Zbiornik na sól nigdy nie powinien być pusty.
- Ważne jest odpowiednie ustawienie twardości wody.

Zbiornik na sól znajduje się w dolnej części zmywarki (zobacz OPIS PRODUKTU) i powinien być napełniony, gdy zapalona jest **kontrolka POZIOMU SOLI** na panelu sterowania.



1. Proszę wyjąć kosz dolny i odkręcić pokrywkę zbiornika (w kierunku przeciwnym do ruchu wskazówek zegara).
2. Następnie należy odpowiednio umieścić lejek (zob. rys.) i napełnić zbiornik na sól, do samego brzegu (około 1 kg); często wycieka wtedy trochę wody.
3. Po wyjęciu lejka należy wytrzeć z krawędzi otworu

wszelkie pozostałości soli.

Proszę upewnić się, że pokrywka została mocno zakręcona, tak aby detergent nie mógł przedostać się do pojemnika podczas programu mycia (mogłoby to nieodwracalnie uszkodzić instalację zmiękczenia wody).

**Za każdym razem, gdy trzeba uzupełnić sól, zalecane jest przeprowadzenie opisanej powyżej procedury przed rozpoczęciem cyklu mycia.**

### USTAWIANIE TWARDOŚCI WODY

Aby instalacja zmiękczenia wody działała idealnie, niezbędne jest ustawienie twardości wody stosownie do twardości wody w domu. Informacje na ten temat można uzyskać od miejscowego dostawcy wody.

Poziom twardości wody ustawiony fabrycznie to 3 (średni).

1. Urządzenie włącza się, wciskając przycisk **WŁ./WYŁ.**
2. Urządzenie wyłącza się, wciskając przycisk **WŁ./WYŁ.**
3. Proszę przytrzymać przycisk **START/PAUZA** przez 5 sekund, do chwili usłyszenia sygnału dźwiękowego.
4. Proszę włączyć urządzenie, wciskając przycisk **WŁ./WYŁ.**
5. Zaświeci się numer aktualnie wybranego poziomu oraz kontrolka poziomu soli. Zaświeci się kontrolka programu aktualnie ustawionego poziomu.
6. Aby wybrać odpowiedni poziom twardości wody, należy wcisnąć przycisk **P** (zobacz *Tabela twardości wody*).

Tabela twardości wody			
Poziom		°dH	°fH
		Stopnie niemieckie	Stopnie francuskie
1	Miękka	0-6	0-10
2	Średnia	7-11	11-20
3	Przeciętna	12-17	21-30
4	Twarda	17-34	31-60
5	Bardzo twarda	35-50	61-90

7. Proszę wyłączyć urządzenie, wciskając przycisk **WŁ./WYŁ.**

Ustawianie zakończone!

Zaraz po skończeniu tej procedury należy uruchomić program bez załadunku.

**Należy używać wyłącznie soli przeznaczonej specjalnie do zmywarek.**

Po wsypaniu soli do maszyny wyłączy się KONTROLKA POZIOMU SOLI.

**Jeśli zbiornik na sól nie jest wypełniony, instalacja zmiękczenia wody oraz element grzewczy mogą ulec uszkodzeniu.**

### NAPEŁNIANIE DOZOWNIKA ŚRODKA NABŁYSZCZAJĄCEGO

Środek nabłyszczający ułatwia SUSZENIE naczyń. Dozownik środka nabłyszczającego **A** należy napełnić, gdy zapala się **kontrolka POZIOMU ŚRODKA NABŁYSZCZAJĄCEGO** ☀.

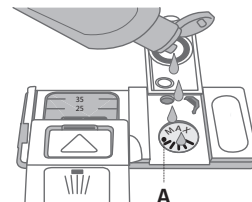
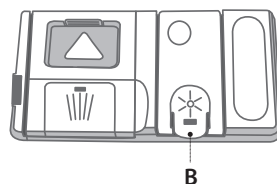

1. Następnie proszę otworzyć dozownik **B**, naciskając i pociągając za przycisk na pokrywce.
2. Środek nabłyszczający należy wlewać ostrożnie do środka, w maksymalnej, oznaczonej ilości, 110 ml, unikając jego rozlania. W razie rozlania środka należy natychmiast wytrzeć plamę suchą szmatką.
3. Proszę przycisnąć pokrywkę, aż słychać będzie kliknięcie.

**NIGDY nie należy wlewać środka nabłyszczającego bezpośrednio do wnętrza komory.**

### DOSTOSOWYWANIE DAWKI ŚRODKA NABŁYSZCZAJĄCEGO

Jeśli nie są Państwo całkowicie usatysfakcjonowani wynikami suszenia, można dostosować ilość zastosowanego środka nabłyszczającego.

- Zmywarkę włącza się, wciskając przycisk **WŁ./WYŁ.**
- Zmywarkę wyłącza się, wciskając przycisk **WŁ./WYŁ.**
- Należy trzykrotnie wcisnąć przycisk **START/PAUZA** – będzie słychać sygnał dźwiękowy.
- Proszę włączyć zmywarkę, wciskając przycisk **WŁ./WYŁ.**
- Zaświeci się numer aktualnie wybranego poziomu oraz kontrolka środka nabłyszczającego. Zaświeci się kontrolka programu aktualnie ustawionego poziomu.
- Proszę wcisnąć przycisk **P**, aby wybrać poziom ilości środka nabłyszczającego.
- Proszę wyłączyć zmywarkę, wciskając przycisk **WŁ./WYŁ.**

Ustawianie zakończone!

Gdy poziom środka nabłyszczającego ustawiony jest na 1 (EKO), środek nabłyszczający nie będzie stosowany. Po skończeniu się środka nabłyszczającego nie zaświeci się kontrolka NISKI POZIOM ŚRODKA NABŁYSZCZAJĄCEGO. Zależnie od modelu zmywarki, dostępnych jest do czterech poziomów ilości środka nabłyszczającego. Fabrycznie urządzenie ustawione jest na średni poziom dawki środka nabłyszczającego.

- Jeśli dostrzegają Państwo na naczyniach błękitnawe prążki, proszę wybrać niski poziom (2-3).
- Jeśli dostrzegają Państwo na naczyniach krople wody lub ślady kamienia, proszę wybrać wysoki poziom (4-5).

## NAPEŁNIANIE DOZOWNIKA DETERGENTU

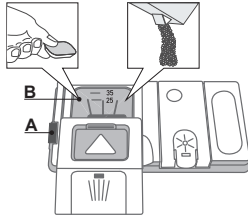

Do otwierania dozownika detergentu służy funkcja A.  
Detergentem należy napełniać wyłącznie suchy dozownik B.  
Detergentem do mycia wstępnego należy napełniać bezpośrednio wnętrze komory.

1. Odmierzając detergent, należy stosować się do zaleceń dotyczących ilości, podanych w (zobacz TABELA PROGRAMÓW). Komora B zawiera wskaźnik

maksymalnej ilości detergentu w płynie lub w proszku, jaką można dodać do każdego cyklu.

- Należy usunąć pozostałości detergentu z brzegów dozownika, a następnie nałożyć pokrywkę tak, aby słycać było kliknięcie.
- Pokrywkę dozownika detergentu zamyka się, podciągając ją aż do odpowiedniej pozycji mechanizmu zamykania.

Dozownik detergentu otwiera się automatycznie w odpowiednim czasie, zgodnie z programem.

W przypadku stosowania detergentów typu „wszystko w jednym” zalecamy użycie przycisku **TABLETKA**, ponieważ powoduje on dostosowanie programu tak, aby osiągnąć jak najlepsze wyniki mycia i suszenia.

## TABELA PROGRAMÓW

Program	Faza suszenia	Dostępne opcje *)	Pojemnik na detergent		Czas trwania programu mycia (h:min) **)	Zużycie wody (l/cykl)	Zużycie energii elektrycznej (kWh/cykl)
			Wnętrze komory	B			
1. Eko	ECO 50°	☐ 1/2 ⌚ h. ☐	✓	✓	3:10	11	1,04
2. Intensywny	☑ 65°	☐ 1/2 ⌚ h. ☐	-	✓	2:30	16,5	1,65
3. Normalny	☑ 55°	☐ 1/2 ⌚ h. ☐	-	✓	2:00	16	1,35
4. Szybki 30'	☑ 50°	⌚ h. ☐	-	✓	0:30	8,5	0,50
5. Mycie wstępne	☑ -	☐ 1/2 ⌚ h.	-	-	0:10	4	0,01

Dane programu EKO mierzone są w warunkach laboratoryjnych, zgodnie z normą europejską EN 50242.

\*) Nie wszystkich opcji można używać jednocześnie.

\*\*) Czas trwania programu pokazywany jest na wyświetlaczu oraz podany w broszurze. Szacuje się go w oparciu o obliczenia przeprowadzone w standardowych warunkach. Rzeczywisty czas trwania programu może być inny, zależnie od wielu czynników, takich jak temperatura i ciśnienie wpływającej wody, temperatura pomieszczenia, ilość detergentu, ilość i rodzaj ładunku, zrównoważenie ładunku, dodatkowe wybrane opcje oraz kalibracja sensora. Kalibracja sensora może wydłużyć czas trwania programu o do 20 minut.

Zużycie energii elektrycznej w trybie czuwania: Zużycie energii elektrycznej w trybie włączenia (ang. „left-on mode”): 5 W – Zużycie energii elektrycznej w trybie wyłączenia: 0,5 W

## OPIS PROGRAMÓW

### Instrukcje wyboru cyklu mycia.

#### EKO

Normalny stopień zabrudzenia naczyń. Program standardowy, najefektywniejszy pod względem relacji pomiędzy zużyciem energii elektrycznej a zużyciem wody.

#### INTENSYWNY

Program zalecany do mocno zabrudzonych naczyń, odpowiedni w szczególności do patelni i rondli (nie należy stosować go do mycia delikatnych naczyń).

#### NORMALNY

Normalny stopień zabrudzenia naczyń. Cykl do codziennego użytku, zapewniający optymalne mycie w krótkim czasie.

#### SZYBKI 30

Program do lekko zabrudzonych naczyń, bez zaschniętych resztek jedzenia. Idealny do 2 zestawów naczyń.

#### MYCIE WSTĘPNE

Do naczyń, które mają być umyte później. W przypadku tego programu nie należy stosować żadnego detergentu.

#### Uwagi:

Aby osiągnąć optymalny poziom działania podczas używania programu „Szybki”, należy przestrzegać podanych maksymalnych ilości zestawów naczyń.

**Aby jeszcze bardziej ograniczyć zużycie zasobów, należy włączać zmywarkę wyłącznie wtedy, gdy jest pełna.**

# OPCJE I FUNKCJE

OPCJE można wybierać bezpośrednio, wciskając odpowiedni przycisk w (zobacz PANEL STEROWANIA).

**Jeśli dana opcja nie jest kompatybilna z zobacz TABELA PROGRAMÓW, to odpowiadająca jej lampka LED błyska trzykrotnie, w krótkich odstępach czasu, wydając dźwięk. Taka opcja nie zostanie włączona.**



## POŁOWA ZAŁADUNKU

Jeśli do umycia jest niewiele naczyń, można zastosować cykl połowy załadunku, aby oszczędzić wodę, energię elektryczną i detergent. Proszę wybrać program i włączyć przycisk POŁOWA ZAŁADUNKU: włączy się odpowiednia kontrolka. Aby wyłączyć tę opcję, proszę ponownie włączyć przycisk POŁOWA ZAŁADUNKU.

**Należy pamiętać o tym, by zmniejszyć ilość detergentu o połowę.**



## OPÓŹNIENIE

Możliwe jest opóźnienie rozpoczęcia programu o 2, 4 i 8 godzin.:

1. Po wybraniu żadanego programu oraz którejkolwiek z opcji, nacisnąć przycisk OPÓŹNIENIE. Zaświeci się kontrolka.
2. Wybrać żądany czas opóźnienia naciskając kilkakrotnie przycisk OPÓŹNIENIE. Kontrolki „2 godziny”, „4 godziny” i „8 godzin” będą zapalać się kolejno. Jeśli przycisk OPÓŹNIENIE zostanie naciśnięty ponownie, opcja zostanie wyłączona, a kontrolka zgaśnie.
3. Po zakończeniu procedury wybierania odliczanie rozpocznie się, gdy zostanie naciśnięty przycisk START/PAUZA. Kontrolka dla wybranego czasu opóźnienia będzie włączona, a przycisk Start/Pauza zostanie podświetlony (stałe światło).
4. Po upływie ustawionego czasu, kontrolka OPÓŹNIENIE zgaśnie, a program włączy się automatycznie.

**Funkcja OPÓŹNIENIE nie może być ustawiana po włączeniu się programu.**



## TABLETKA

To ustawienie pozwala zoptymalizować działanie programu w zależności od zastosowanego rodzaju detergentu.

Proszę wcisnąć przycisk i przytrzymać go (podświetlony zostanie odpowiedni symbol), jeśli używają Państwo połączenia detergentów w formie tabletki (środek nabtyszczający, sól i detergent w jednej dawce).

**W przypadku stosowania detergentu w proszku lub w płynie, ta opcja powinna pozostać wyłączona.**



## ODPROWADZANIE WODY

Aby zatrzymać i anulować aktywny cykl, można posłużyć się funkcją odprowadzania wody.

Wciskając i przytrzymując przez pewien czas przycisk START/PAUZA, aktywuje się funkcję ODPROWADZANIA WODY. Aktywny w danym momencie program zostanie zatrzymany, a woda odprowadzona ze zmywarki.

# CODZIENNE UŻYCIĘ

## 1. SPRAWDZANIE PRZYŁĄCZA WODY

Należy sprawdzić, czy zmywarka jest podłączona do źródła wody, a jej góra jest otwarta.

## 2. WŁĄCZANIE ZMYWARKI

Proszę wcisnąć przycisk **WŁ./WYŁ.**

## 3. NAPEŁNIANIE KOSZY

(zobacz **NAPEŁNIANIE KOSZY**)

## 4. NAPEŁNIANIE DOZOWNIKA DETERGENTU

(zobacz **TABELA PROGRAMÓW**).

## 5. WYBIERANIE PROGRAMU I DOBIERANIE INDYWIDUALNYCH USTAWIEN DO CYKLU

Proszę wybrać program najodpowiedniejszy do danego rodzaju naczyń i stopnia ich zabrudzenia, (zobacz **OPIS PROGRAMÓW**), wciskając przycisk **P**.

Proszę zaznaczyć preferowane opcje (zobacz **OPCJE I FUNKCJE**).

## 6. URUCHAMIANIE ZMYWARKI

Proszę uruchomić cykl mycia, wciskając przycisk **START/PAUZA**. Po rozpoczęciu programu będzie słycać sygnał dźwiękowy.

## 7. ZAKOŃCZENIE CYKLU MYCIA

Zakończenie cyklu mycia oznajmiane jest sygnałem dźwiękowym, a na wyświetlaczu. Proszę otworzyć drzwi i wyłączyć urządzenie, wciskając przycisk **WŁ./WYŁ.**

Aby uniknąć poparzenia, proszę odczekać kilka minut przed wyjmowaniem naczyń ze zmywarki.

Proszę wyjąć naczynia, zaczynając od kosza dolnego.

Urządzenie wyłącza się automatycznie podczas długich okresów nieużywania, aby zminimalizować zużycie energii.

Jeśli naczynia są tylko lekko zabrudzone lub zostały opłukane wodą przed włożeniem ich do zmywarki, należy odpowiednio zmniejszyć ilość używanego detergentu.

## MODYFIKOWANIE TRWAJĄCEGO PROGRAMU

Jeśli wybrany został niewłaściwy program, można go zmienić, pod warunkiem, że dopiero co się rozpoczął, wcisnąć i przytrzymać przycisk **WŁ./WYŁ.**, a zmywarka zostanie wyłączona.

Można ją włączyć z powrotem, wciskając przycisk **WŁ./WYŁ.**

i wybierając nowy cykl mycia, z preferowanymi opcjami. Cykl włączy się po wciśnięciu przycisku **START/PAUZA**.

## DODAWANIE NACZYŃ

Nie wyłączając maszyny, proszę otworzyć drzwi (**uwaga na GORĄCĄ parę!**) i dołożyć naczynia do zmywarki. Proszę zamknąć drzwi i wcisnąć przycisk **START/PAUZA**, a cykl rozpocznie się od miejsca, w którym został przerwany.

## PRZYPADKOWE PRZERWY

Jeśli podczas cyklu mycia otwarte zostaną drzwi zmywarki lub nastąpi przerwa w zasilaniu, cykl zostanie zatrzymany. Aby ponownie uruchomić cykl po zamknięciu drzwi lub przywróceniu zasilania, proszę wcisnąć przycisk **START/PAUZA**.

Więcej informacji na temat funkcji zmywarki można uzyskać prosząc o Instrukcję użytkownika i konserwacji lub pobierając ją w naszej witrynie internetowej, według instrukcji podanych na ostatniej stronie niniejszej broszury.  [www](#)

# PORADY I WSKAZÓWKI

## WSKAZÓWKI

Przed załadowaniem koszy należy usunąć z naczyń wszelkie resztki jedzenia i opróżnić szklanki. **Nie trzeba wcześniej opłukiwać naczyń pod bieżącą wodą.**

Proszę ułożyć naczynia stabilnie, tak, żeby się nie przewracały, a pojemniki umieścić otworami do dołu, pod skosem, na wklęsłych/wypukłych częściach, aby woda mogła dotrzeć z łatwością do każdej powierzchni i swobodnie przepływać.

**Ostrzeżenie:** pokrywki, rączki, tace i patelnie nie powinny blokować rotacji ramion natryskowych.

Wszelkie drobne naczynia należy włożyć do koszyka na sztućce.

Bardzo zabrudzone naczynia i patelnie należy umieścić w koszu dolnym, ponieważ jest on silniej opryskiwany wodą i mycie w tym obszarze jest bardziej intensywne.

Po włożeniu naczyń do urządzenia proszę upewnić się, że ramiona natryskowe mogą się swobodnie obracać.

## HIGIENICZNY

Aby uniknąć przykrego zapachu i odkładania się osadu w zmywarce, proszę co najmniej raz w miesiącu uruchomić program z wysoką temperaturą. Proszę użyć detergentu w ilości łyżeczki do herbaty i uruchomić zmywarkę bez załadunku, aby ją wyczyścić.

## NIEODPOWIEDNIE NACZYNIA

- Naczynia i sztućce drewniane.
- Delikatne, dekorowane szklanki, rękodzieło i naczynia zabytkowe. Ozdoby na takich naczyniach nie są odporne na działanie zmywarki.
- Naczynia zawierające elementy wykonane z materiałów syntetycznych nieodpornych na działanie wysokiej temperatury.
- Naczynia miedziane i blaszane.
- Naczynia zabrudzone popiołem, woskiem, smarem lub tuszem. Podczas mycia kolory dekoracji naczyń wykonanych ze szkła, aluminium i srebra mogą wyblaknąć i ulec zmianie. Niektóre rodzaje szkła (np. szkło kryształowe) mogą też zmatowieć po kilku cyklach mycia.

## USZKODZENIA NACZYŃ WYKONANYCH ZE SZKŁA I INNYCH MATERIAŁÓW

- W zmywarce należy myć wyłącznie takie naczynia szklane i porcelanowe, co do których producent udzielił zapewnienia, że nadają się do mycia w zmywarce.
- Do mycia takich naczyń należy używać odpowiedniego, delikatnego detergentu.
- Naczynia szklane i sztućce należy wyjąć ze zmywarki zaraz po zakończeniu cyklu mycia.

# NAPEŁNIANIE KOSZY

## KOSZ GÓRNY

Do kosza górnego należy wkładać delikatne i lekkie naczynia: szklanki, filiżanki, spodki, niskie salaterki..

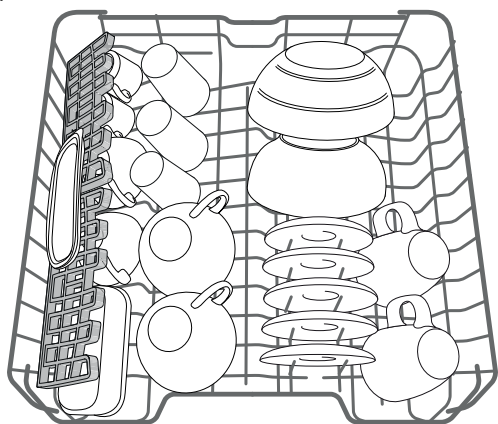

(przykład ułożenia naczyń w koszu górnym)

## DOSTOSOWYWANIE WYSOKOŚCI KOSZA GÓRNEGO

Wysokość kosza górnego można dostosować: umieścić go wyżej, aby w koszu dolnym zmieścić duże garnki, albo umieścić go niżej, aby jak najlepiej wykorzystać wsporniki, pozostawiając więcej przestrzeni u góry i unikając kolizji z naczyniami włożonymi do kosza dolnego.

Kosz górny jest wyposażony w

**regulator wysokości kosza**

**górnego** (zob. rys.). Aby podnieść kosz, nie trzeba naciskać dźwigni, lecz po prostu podciągnąć go, trzymając za boki, gdy tylko jest w stabilnej pozycji u góry.

Aby umieścić go z powrotem na dole, należy nacisnąć na dźwignie **A** po bokach kosza i przesunąć koszyk w dół.

**Zdecydowanie zalecamy niezmienną wysokość kosza, gdy jest załadowany.**

**NIGDY nie należy podnosić lub opuszczać koszyka tylko po jednej stronie.**

## REGULOWANE SKŁADANE PÓŁKI

Zamocowane na brzegach składane półki można umieścić na trzech różnych wysokościach, aby zoptymalizować układ naczyń w koszu.

Kieliszki do wina można bezpiecznie układać na składanych półkach, wsuwając nóżkę każdego z kieliszków w odpowiedni otwór. Aby zoptymalizować proces suszenia, proszę ustawić składane półki pod jeszcze większym kątem. Aby zmienić kąt nachylenia, proszę podciągnąć składane półki do góry, lekko je wysunąć i ustawić wedle uznania.

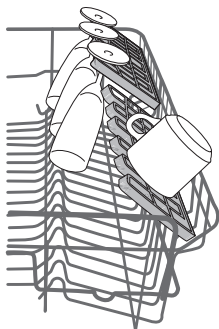

## KOSZ DOLNY

To kosz na garnki, pokrywki, talerze, salaterki, sztućce itd. Duże talerze i pokrywki najlepiej jest ułożyć po bokach, aby nie zaważały podczas ruchu ramion natryskowych.

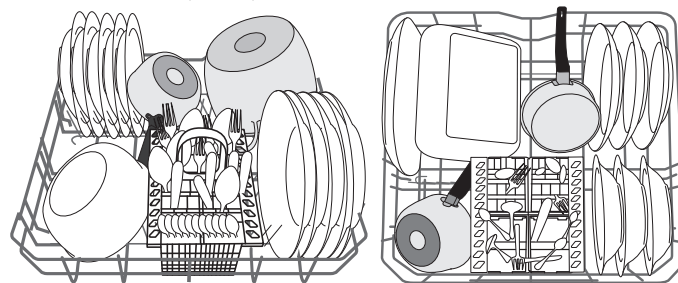

(przykład ułożenia naczyń w koszu dolnym)

## KOSZYK NA SZTUĆCE

Koszyk na sztućce jest wyposażony w kratki u góry, aby ułatwić układanie sztućców.

Należy go umieszczać wyłącznie przed koszem dolnym.

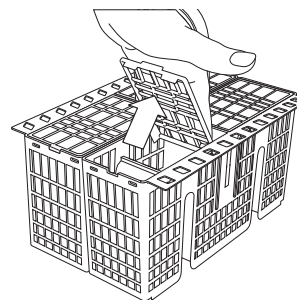

**Noże i inne sztućce o ostrych brzegach należy układać czubkami do dołu w koszyku na sztućce lub poziomo we wspornikach kosza górnego.**

# KONSERWACJA

## CZYSZCZENIE ZESTAWU DO FILTROWANIA

Należy regularnie czyścić filtry, aby nie zapychały się i aby woda swobodnie odpływała przez nie.

Zestaw filtrów obejmuje trzy filtry zatrzymujące resztki pożywienia napływające z wodą i ponownie rozprowadzające wodę. Aby uzyskać optymalne rezultaty, należy utrzymywać je w czystości.

**Jeśli któryś z filtrów jest poluzowany, nie wolno używać zmywarki.**

Po kilku myciach należy sprawdzić stan filtrów i, jeśli okaże się to konieczne, umyć je dokładnie pod bieżącą wodą, za pomocą szczoteczki niewykonanej z metalu, stosując się do instrukcji podanych poniżej.

1. Proszę przekręcić cylindryczny filtr **A** w kierunku przeciwnym do ruchu wskazówek zegara i wyjąć go (Rys. 1).
2. Następnie proszę wyjąć filtr kubkowy **B**, lekko naciskając na skrzydełka (Rys. 2).
3. Proszę wysunąć filtr płaski ze stali nierdzewnej **C** (Rys. 3).
4. Należy sprawdzić stan syfonu i usunąć wszelkie resztki jedzenia.

**NIGDY NIE NALEŻY USUWAĆ** elementu ochronnego pompy cyklu mycia (czarny element) (Rys. 4).

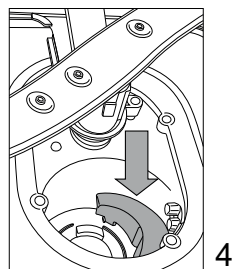
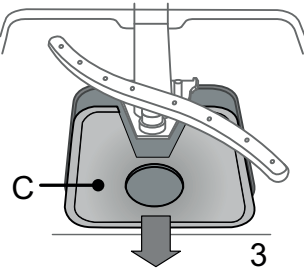
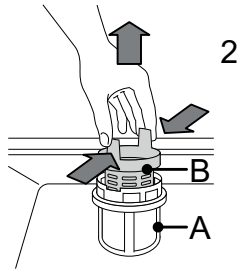
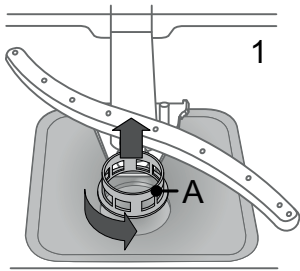

Po wyczyszczeniu filtrów należy umieścić je z powrotem na swoim miejscu, dbając o ich prawidłowe ułożenie. Pozwoli to zachować efektywność zmywarki.

## CZYSZCZENIE RAMION NATRYSKOWYCH

Czasami resztki jedzenia mogą przyklejać się do ramion natryskowych i blokować otwory, którymi leje się woda. Dlatego zalecane jest okresowe sprawdzanie stanu ramion natryskowych i czyszczenie ich za pomocą małej szczoteczki, niewykonanej z metalu.

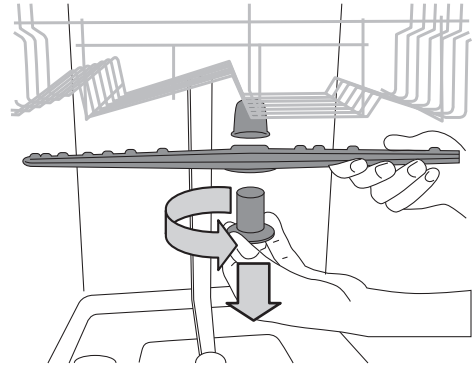

Aby wyjąć górne ramię natryskowe, należy przekręcić plastikowy pierścień blokujący w kierunku przeciwnym do ruchu wskazówek zegara. Górne ramię natryskowe należy ułożyć tak, by strona z większą liczbą otworów była skierowana w górę.

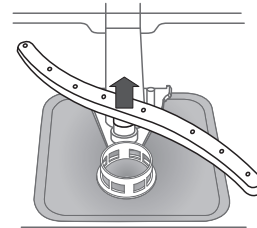

Dolne ramię natryskowe można wyjąć, wyciągając je do góry.

## CZYSZCZENIE WĘŻA DOPŁYWOWEGO WODY

Jeśli węże do wody są nowe lub nie były używane przez dłuższy okres czasu, to przed ich podłączeniem należy przepłukać je wodą, aby upewnić się, że są przepływne i niezabrudzone. Niezastosowanie takich środków ostrożności może spowodować zablokowanie dopływu wody i uszkodzenie zmywarki.

# WYSZUKIWANIE USTEREK

Może się tak zdarzyć, że zmywarka nie będzie działać prawidłowo.

Przed skontaktowaniem się z serwisem technicznym należy sprawdzić, czy nie da się rozwiązać problemu, korzystając z poniższej listy.

PROBLEMY	MOŻLIWE PRZYCZYNY	ROZWIĄZANIA
Zmywarka nie uruchamia się i nie reaguje na polecenia.	Urządzenie nie zostało prawidłowo podłączone do źródła zasilania..	Proszę wcisnąć wtyczkę do gniazdka.
	Brak zasilania.	Zmywarka włączy się automatycznie po przywróceniu zasilania.
	Drzwi zmywarki nie są zamknięte.	Proszę mocno docisnąć drzwi, aż słyhać będzie „kliknięcie”.
	Zmywarka nie reaguje na polecenia.	Proszę wyłączyć urządzenie, wciskając przycisk <b>WŁ./WYŁ.</b> , a następnie włączyć je z powrotem po około jednej minucie i zresetować program.
Woda nie jest odprowadzana ze zmywarki.	Cykl zmywania jeszcze się nie zakończył.	Proszę poczekać na jego zakończenie.
	Wąż odprowadzający wodę jest zagięty.	Proszę sprawdzić, czy wąż odpływowy nie jest zagięty (zob. <i>INSTRUKCJA INSTALACJI</i> ).
	Rura odpływowa zlewu jest zablokowana.	Proszę oczyścić rurę odpływową zlewu.
	Resztki jedzenia zablokowały filtr.	Proszę oczyścić filtr (zob. <i>CZYSZCZENIE ZESTAWU FILTROWANIA</i> ).
Zmywarka jest zbyt głośna.	Naczynia uderzają o siebie.	Proszę odpowiednio ułożyć naczynia (zob. <i>NAPEŁNIANIE KOSZY</i> ).
	W zmywarce powstała zbyt duża ilość piany.	Odmierzono nieprawidłową ilość detergentu lub zastosowano detergent nieodpowiedni do użytku w zmywarkach (zob. <i>NAPEŁNIANIE DOZOWNIKA DETERGENTU</i> ). Proszę zresetować zmywarkę, wciskając przycisk <b>ODPROWADZANIA WODY</b> (zob. <i>OPCJE I FUNKCJE</i> ) i uruchomić nowy program bez detergentu.
Naczynia nie są czyste.	Naczynia nie zostały odpowiednio włożone.	Proszę odpowiednio ułożyć naczynia (zob. <i>NAPEŁNIANIE KOSZY</i> ).
	Ramiona natryskowe nie mogą się swobodnie obracać, bo na ich drodze są naczynia.	Proszę odpowiednio ułożyć naczynia (zob. <i>NAPEŁNIANIE KOSZY</i> ).
	Cykl mycia jest zbyt delikatny.	Proszę wybrać odpowiedni cykl mycia (zob. <i>TABELA PROGRAMÓW</i> ).
	W zmywarce powstała zbyt duża ilość piany.	Odmierzono nieprawidłową ilość detergentu lub zastosowano detergent nieodpowiedni do użytku w zmywarkach (zob. <i>NAPEŁNIANIE DOZOWNIKA DETERGENTU</i> ).
	Pokrywa komory na środek nablyszczający nie została dokładnie nałożona.	Proszę upewnić się, że pokrywa dozownika środka nablyszczającego jest zamknięta.
	Filtr jest zabrudzony lub zapchany.	Proszę oczyścić filtry (zob. <i>KONSERWACJA</i> ).
	Brak soli.	Proszę napełnić zbiornik na sól (zob. <i>NAPEŁNIANIE ZBIORNIKA NA SÓL</i> ).

## INSTRUKCJE KONSERWACJI I ROZWIĄZYWANIA PROBLEMÓW

Więcej informacji na temat procedur konserwacyjnych i rozwiązywania problemów podano w *Instrukcji użytkowania i konserwacji*.

*Instrukcję użytkowania i konserwacji* można uzyskać:

- prosząc o nią w serwisie technicznym, do którego numer telefonu podano w broszurze gwarancyjnej,
- pobierając ją z witryny internetowej: <http://docs.hotpoint.eu>
- użyj kodu QR:



## ARKUSZ DANYCH TECHNICZNYCH

Dane techniczne dotyczące zużycia energii można pobrać z witryny internetowej: <http://docs.hotpoint.eu>

## KONTAKT Z SERWISEM TECHNICZNYM

Kontaktując się z serwisem technicznym, należy przedstawić kody znajdujące się na tabliczce znamionowej umieszczonej po lewej lub po prawej stronie drzwi zmywarki. Numer telefonu podano w broszurze gwarancyjnej w witrynie internetowej: <http://www.hotpoint.eu>

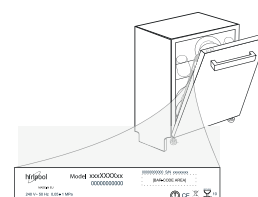

195153058.00

12/2016 - Ir - Xerox Fabriano

