

# SAMSUNG

# FULL MANUAL

---

**HW-MS650 / HW-MS651**

Imagine the possibilities









Thank you for purchasing this Samsung product.

To receive more complete service, please register  
your product at [www.samsung.com/register](http://www.samsung.com/register)

# INFORMACJE DOTYCZĄCE BEZPIECZEŃSTWA

## OSTRZEŻENIA DOTYCZĄCE BEZPIECZEŃSTWA

ABY ZMNIJSZYĆ RYZYKO PORAŻENIA PRĄDEM ELEKTRYCZNYM, NIE NALEŻY ZDEJMOWAĆ OSŁONY (LUB CZĘŚCI TYLNEJ). WEWNĄTRZ NIE ZNAJDUJĄ SIĘ ŻADNE CZĘŚCI PODLEGAJĄCE SERWISOWANIU PRZEZ UŻYTKOWNIKA. CZYNNOŚCI SERWISOWE POZOSTAW WYKWALIFIKOWANEMU PERSONELOWI SERWISU.

	<b>PRZESTROGA</b> <b>RYZYKO PORAŻENIA PRĄDEM ELEKTRYCZNYM.</b> <b>NIE OTWIERAĆ</b>	
	Ten symbol wskazuje obecność wysokiego napięcia wewnątrz. Wszelki kontakt z wewnętrznymi częściami tego produktu jest niebezpieczny.	
	Ten symbol wskazuje, że do produktu dołączono ważną dokumentację dotyczącą obsługi i konserwacji.	
	Produkt klasy II: Ten symbol oznacza, że nie jest konieczne połączenie obudowy urządzenia z przewodem ochronnym (uziemiającym).	
	Napięcie prądu przemiennego: Ten symbol oznacza, że napięciem znamionowym jest napięcie prądu przemiennego.	
	Napięcie prądu stałego: Ten symbol oznacza, że napięciem znamionowym jest napięcie prądu stałego.	
	Przeestroga, należy zapoznać się z instrukcją obsługi: Ten symbol oznacza zalecenie zapoznania się z odpowiednim dokumentem w celu uzyskania przez użytkownika dalszych informacji związanych z bezpieczeństwem.	

## OSTRZEŻENIE

- Aby zmniejszyć ryzyko wystąpienia pożaru lub porażenia elektrycznego, nie wystawiaj niniejszego urządzenia na działanie deszczu i wilgoci.

## PRZESTROGA

- ABY UNIKNĄĆ PORAŻENIA ELEKTRYCZNEGO, WSUŃ WTYCZKĘ CAŁKOWICIE DO GNIAZDA ELEKTRYCZNEGO.
- Niniejsze urządzenie powinno zawsze być podłączone do gniazda prądu zmiennego z uziemieniem.
- Aby odłączyć urządzenie od źródła zasilania, należy chwytać za wtyczkę.
- Nie należy wystawiać tego urządzenia na kapiącą wodę lub chlapanie. Na urządzeniu nie wolno także stawiać żadnych przedmiotów wypetnionych płynami, takich jak wazon.
- Aby całkowicie wyłączyć urządzenie, należy wyciągnąć wtyczkę z gniazda sieciowego. Należy także zapewnić łatwy dostęp do wtyczki w dowolnej chwili.

# ŚRODKI OSTROŻNOŚCI

1. Należy upewnić się, że źródło zasilania prądem zmiennym jest zgodne z wymaganiami wyszczególnionymi na naklejce umieszczonej z tyłu produktu. Urządzenie należy umieścić w pozycji poziomej na odpowiedniej podstawie (meblu) zachowując wystarczająco dużo miejsca na dopływ powietrza 7–10 cm. Należy upewnić się, że otwory wentylacyjne nie są zasłonięte. Urządzenia nie należy kłaść na wzmacniaczach lub innych urządzeniach, które mogą nagrzewać się w czasie pracy. Urządzenie zostało zaprojektowane jako urządzenie ciągłego użytku. Aby całkowicie wyłączyć urządzenie, odłącz wtyczkę zasilania z gniazdka. Odłącz urządzenie, jeżeli nie ma być używane przez dłuższy czas.
2. Podczas burzy z piorunami należy odłączyć główną wtyczkę prądu przemiennego z gniazda. Napięcie gwałtownie wzrasta pod wpływem wyładowań atmosferycznych, co może uszkodzić jednostkę.
3. Jednostki nie należy wystawiać bezpośrednio na promienie słońca lub inne źródła ciepła. Mogłoby to doprowadzić do przegrzania i uszkodzenia urządzenia.
4. Produkt należy chronić przed wilgocią (np. wazony) i nadmiernym ciepłem (np. z kominka) lub urządzeniami wytwarzającymi silne pole elektromagnetyczne. Jeśli urządzenie nie działa prawidłowo, należy odłączyć kabel zasilania ze źródła prądu zmiennego. Produkt nie jest przeznaczony do użytku przemysłowego. Należy go używać jedynie w celu prywatnym. Jeśli produkt lub płyta były przechowywane w niskich temperaturach, może wystąpić kondensacja pary wodnej. W przypadku przewożenia odtwarzacza zimą należy odczekać około 2 godzin przed jego użyciem, aż temperatura jednostki osiągnie wartość pokojową.
5. Baterie użyte w tym produkcie zawierają substancje chemiczne szkodliwe dla środowiska. Nie należy wyrzucać baterii razem z innymi odpadkami gospodarstwa domowego. Nie należy wrzucać baterii do ognia. Nie należy dopuszczać do zwarcia ani do przegrzania baterii, ani nie należy ich rozmontowywać. W przypadku nieprawidłowego włożenia baterii istnieje niebezpieczeństwo wybuchu. Nowe baterie powinny być tego samego typu.

## INFORMACJE O PODRĘCZNIKU UŻYTKOWNIKA

Podręcznik użytkownika składa się z dwóch części: niniejszego uproszczonego, drukowanego PODRĘCZNIKA UŻYTKOWNIKA oraz szczegółowego PEŁNEGO PODRĘCZNIKA UŻYTKOWNIKA dostępnego do pobrania ze strony internetowej firmy Samsung.



### PODRĘCZNIK UŻYTKOWNIKA

Niniejszy podręcznik użytkownika zawiera informacje na temat instrukcji bezpieczeństwa, instalacji, komponentów, połączeń oraz danych technicznych produktu.



### PEŁNY PODRĘCZNIK UŻYTKOWNIKA

Pełną wersję podręcznika można uzyskać w internetowym centrum obsługi klienta firmy Samsung po zeskanowaniu kodu QR. Aby wyświetlić pełny podręcznik użytkownika na komputerze lub urządzeniu przenośnym, należy go pobrać jako dokument ze strony internetowej. (<http://www.samsung.com/support>)

Konstrukcja i dane techniczne mogą ulec zmianie bez powiadomienia.

# SPIS TREŚCI

<b>01</b>	<b>Sprawdzanie Komponentów</b>	<b>2</b>
	Wkładanie baterii przed użyciem pilota (2 baterie typu AA)	2
<b>02</b>	<b>Opis Produktu</b>	<b>3</b>
	Panel przedni / Prawa strona panelu listwy Soundbar	3
	Panel dolny listwy Soundbar	4
<b>03</b>	<b>Podłączanie Listwy Soundbar</b>	<b>5</b>
	Podłączanie zasilania elektrycznego	5
<b>04</b>	<b>Podłączanie do Telewizora</b>	<b>7</b>
	Metoda 1. Podłączanie do telewizora za pomocą przewodu	7
	– Podłączanie do telewizora za pomocą przewodu optycznego	7
	– Podłączanie do telewizora za pomocą cyfrowego przewodu HDMI	8
	Metoda 2. Połączenie bezprzewodowe	9
	– Podłączanie do telewizora przez Bluetooth	9
	– Podłączanie za pośrednictwem sieci Wi-Fi	11
<b>05</b>	<b>Podłączanie do Urządzenia Zewnętrznego</b>	<b>13</b>
	Podłączanie urządzenia zewnętrznego przy użyciu przewodu optycznego lub analogowego przewodu audio (AUX)	13
	Podłączanie urządzenia zewnętrznego za pomocą przewodu HDMI	14
<b>06</b>	<b>Podłączanie do Urządzenia Przenośnego</b>	<b>15</b>
	Metoda 1. Połączenie przez Bluetooth	15
	Metoda 2. Podłączanie za pośrednictwem sieci Wi-Fi (sieci bezprzewodowej)	18

<b>07</b>	<b>Korzystanie z Pilota</b>	<b>20</b>
	Obsługa pilota zdalnego sterowania	20
	Regulacja głośności systemu Soundbar przy użyciu pilota do telewizora	23
	Używanie ukrytych przycisków	24
	Dane wyjściowe dla różnych trybów efektów dźwiękowych	24
<b>08</b>	<b>Montowanie Wspornika Ściennego</b>	<b>25</b>
	Środki ostrożności przy instalacji	25
	Komponenty montażowe	25
	Montowanie elementu Uchwyt kablowy	27
	Montowanie elementu Stopa mocująca	28
<b>09</b>	<b>Aktualizacja Oprogramowania</b>	<b>28</b>
<b>10</b>	<b>Rozwiązywanie problemów</b>	<b>29</b>
<b>11</b>	<b>Licencji</b>	<b>30</b>
<b>12</b>	<b>Informacja o Licencji Open Source</b>	<b>30</b>
<b>13</b>	<b>Ważne Informacje Dotyczące Obsługi Serwisowej</b>	<b>31</b>
<b>14</b>	<b>Dane Techniczne i Uwagi</b>	<b>31</b>
	Dane techniczne	31

# 01 SPRAWDZANIE KOMPONENTÓW



Urządzenie główne Soundbar

Pilot zdalnego sterowania /  
Baterie

Przewód zasilający

Przewód optyczny



Uchwyt kablowy

Stopa mocująca (2 sztuki)

Śruba  
(do elementu Stopa mocująca : 2 sztuki)  
(do elementu Uchwyt kablowy : 1 sztuki)

- Informacje na temat elementów do montażu listwy Soundbar na ścianie znajdują się na str. 25.
- Instrukcje dotyczące korzystania z elementu **Uchwyt kablowy** znajdują się na str. 27.
- Aby zakupić dodatkowe komponenty lub opcjonalne kable, należy się skontaktować z Centrum Serwisowym firmy Samsung lub Działem Obsługi Klienta firmy Samsung.
- Wygląd akcesoriów może się nieznacznie różnić od powyższych ilustracji.

## Wkładanie baterii przed użyciem pilota (2 baterie typu AA)

Zsuń pokrywę baterii w kierunku wskazanym przez strzałkę, do momentu jej całkowitego zdjęcia. Włóż 2 baterie typu AA (1,5 V), prawidłowo orientując ich bieguny. Wsuń z powrotem pokrywę baterii.

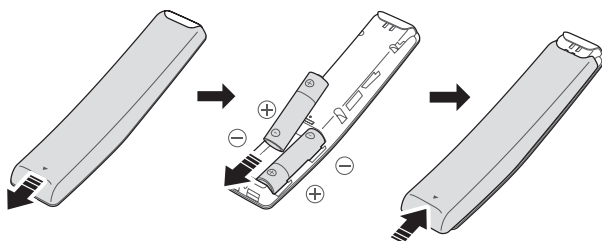

## 02 OPIS PRODUKTU

### Panel przedni / Prawa strona panelu listwy Soundbar

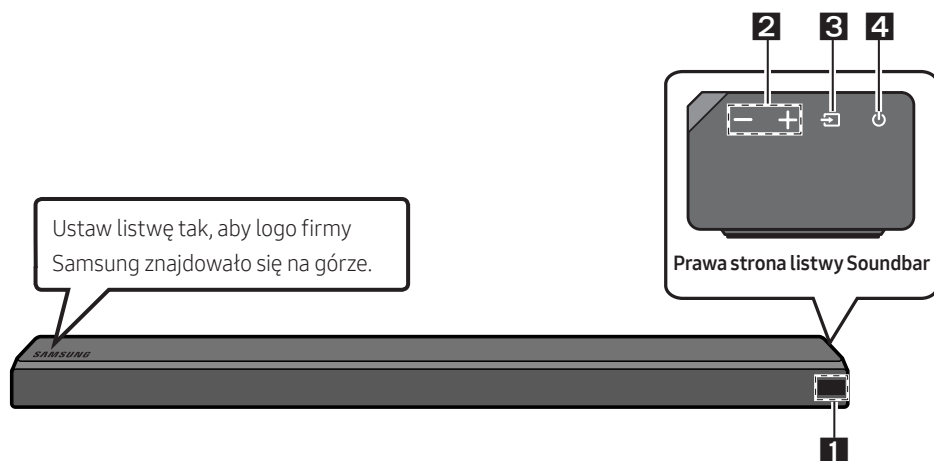

<b>1</b>	<b>Wyświetlacz</b> Wyświetla stan produktu oraz bieżący tryb.														
<b>2</b>	<b>Przycisk -/+ (Głośność)</b> Regulacja głośności. <ul style="list-style-type: none"><li>• Poziom głośności jest wyświetlany na przednim wyświetlaczu listwy Soundbar podczas regulacji głośności.</li></ul>														
<b>3</b>	<b>Przycisk  (Źródło)</b> Wybór trybu źródła wejścia. <table border="1"><thead><tr><th>Tryb wejścia</th><th>Wyświetlacz</th></tr></thead><tbody><tr><td>Cyfrowe wejście optyczne</td><td>D.IN</td></tr><tr><td>Wejście ARC (HDMI OUT)</td><td>D.IN → TV ARC (Automatyczna konwersja)</td></tr><tr><td>Wejście AUX</td><td>AUX</td></tr><tr><td>Wejście HDMI</td><td>HDMI</td></tr><tr><td>Tryb Wi-Fi</td><td>WIFI</td></tr><tr><td>Tryb BLUETOOTH</td><td>BT</td></tr></tbody></table> <ul style="list-style-type: none"><li>• Aby uruchomić tryb „<b>BT PAIRING</b>”, zmień źródło na tryb „<b>BT</b>”, a następnie naciśnij i przytrzymaj przycisk  (<b>Źródło</b>) przez ponad 5 sekund.</li></ul>	Tryb wejścia	Wyświetlacz	Cyfrowe wejście optyczne	D.IN	Wejście ARC (HDMI OUT)	D.IN → TV ARC (Automatyczna konwersja)	Wejście AUX	AUX	Wejście HDMI	HDMI	Tryb Wi-Fi	WIFI	Tryb BLUETOOTH	BT
Tryb wejścia	Wyświetlacz														
Cyfrowe wejście optyczne	D.IN														
Wejście ARC (HDMI OUT)	D.IN → TV ARC (Automatyczna konwersja)														
Wejście AUX	AUX														
Wejście HDMI	HDMI														
Tryb Wi-Fi	WIFI														
Tryb BLUETOOTH	BT														
<b>4</b>	<b>Przycisk  (Zasilanie)</b> Włączanie i wyłączenie zasilania.														

- Przy podłączaniu przewodu prądu zmiennego przycisk zasilania zadziała w ciągu od 4 do 6 sekund.
- Po włączeniu zasilania tego urządzenia nastąpi 4-5 sekundowe opóźnienie przed odtworzeniem dźwięku.
- Aby odtwarzać dźwięk tylko z zestawu Soundbar, należy wyłączyć głośniki telewizora w menu Audio Setup telewizora. Należy zapoznać się z instrukcją obsługi telewizora.

## Panel dolny listwy Soundbar

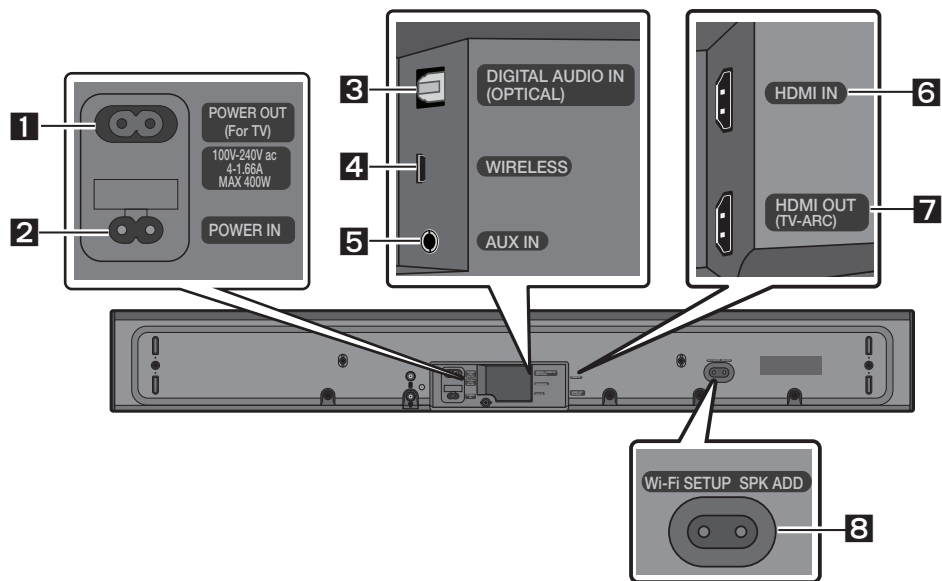

<p><b>1</b></p>	<p><b>POWER OUT (For TV)</b> Umożliwia podłączenie przewodu zasilającego telewizora firmy Samsung podłączonego do listwy Soundbar i zawieszonoego na ścianie za pomocą zestawu do montażu naściennego (WMN300SB, sprzedawanego oddzielnie).</p>
<p><b>2</b></p>	<p><b>POWER IN</b> Umożliwia podłączenie przewodu zasilającego listwy Soundbar.</p>
<p><b>3</b></p>	<p><b>DIGITAL AUDIO IN (OPTICAL)</b> Służy do podłączenia urządzenia zewnętrznego do cyfrowego wejścia audio (optycznego).</p>
<p><b>4</b></p>	<p><b>WIRELESS</b> Umożliwia podłączenie karty sieci bezprzewodowej pozwalającej na bezprzewodowe podłączenie głośników dźwięku przestrzennego i głośnika niskotonowego do listwy Soundbar. (Głośniki dźwięku przestrzennego, głośnik niskotonowy i karta sieci bezprzewodowej są sprzedawane oddzielnie).</p> <ul style="list-style-type: none"> <li>• Gniazdo <b>WIRELESS</b> nie jest kompatybilne ze standardem USB.</li> <li>• Dostępność głośników niskotonowych zależy od regionu. Dostępność można sprawdzić na stronie <a href="http://www.samsung.com/support">http://www.samsung.com/support</a>.</li> </ul>



<b>5</b>	<b>AUX IN</b> Służy do podłączenia do wyjścia analogowego urządzenia zewnętrznego.
<b>6</b>	<b>HDMI IN</b> Służy do jednoczesnego odbierania sygnałów audio i wideo za pomocą przewodu HDMI. Podłącz do wejścia HDMI urządzenia zewnętrznego.
<b>7</b>	<b>HDMI OUT (TV-ARC)</b> Służy do podłączenia do gniazda HDMI (ARC) w telewizorze.
<b>8</b>	<b>Wi-Fi SETUP / SPK ADD</b> Umożliwia podłączenie do sieci bezprzewodowej (Wi-Fi) za pośrednictwem aplikacji <b>Samsung Multiroom</b> .

- Odłączając przewód zasilający z gniazdka, należy trzymać za wtyczkę. Nie ciągnąć za sam przewód.
- Nie podłączaj tego urządzenia lub innych podzespołów do gniazda prądu zmiennego, dopóki nie zostaną nawiązane połączenia pomiędzy wszystkimi podzespołami.

## 03 PODŁĄCZANIE LISTWY SOUNDBAR

### Podłączanie zasilania elektrycznego

- Więcej informacji na temat wymaganego zasilania elektrycznego i zużycia prądu znajduje się na etykiecie umieszczonej na produkcie. (Etykieta: Tylna część urządzenia głównego Soundbar)

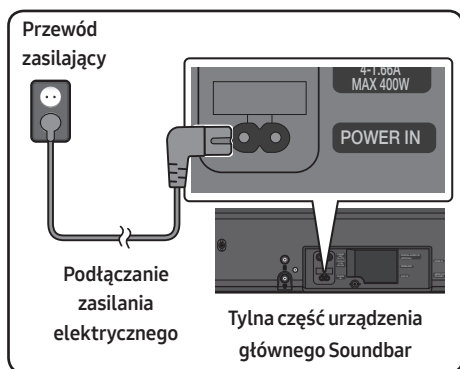

- Podłącz dostarczony przewód zasilający do gniazda **POWER IN**.

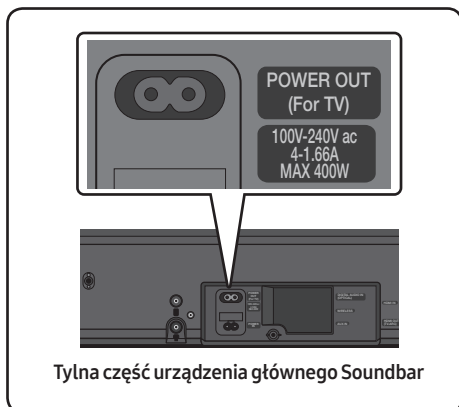

- Gniazdo **POWER OUT** umożliwia zasilanie telewizora firmy Samsung zawieszonoego na ścianie za pomocą zestawu do montażu ściennego (WMN300SB, sprzedawanego oddzielnie).
- Do gniazda **POWER OUT** można podłączać wyłącznie telewizory firmy Samsung wyposażone w 2-stykowy przewód zasilający i pobierające maksymalnie 400 W energii. (Podłączenie do gniazda urządzenia pobierającego więcej niż 400 W energii może spowodować uszkodzenie listwy Soundbar lub jej nieprawidłowe działanie).



Lista telewizorów firmy Samsung kompatybilnych z zestawem do montażu ściennego WMN300SB i gniazdem **POWER OUT** znajduje się w podręczniku użytkownika zestawu do montażu ściennego WMN300SB. Podręcznik jest dostępny na stronie internetowej pod adresem <http://www.samsung.com/support>.

# 04 PODŁĄCZANIE DO TELEWIZORA

Odtwarzanie dźwięków telewizora z listwy za pomocą połączeń przewodowych lub bezprzewodowych.

- Podłączonym do telewizora systemem Soundbar można sterować za pomocą pilota do telewizora Samsung Smart TV z 2017 roku lub nowszego.
  - Ta funkcja pozwala również na używanie menu telewizora do regulacji dźwięku i różnych ustawień, a także do regulowania poziomu głośności oraz wyciszenia systemu.

## Metoda 1. Podłączanie do telewizora za pomocą przewodu

### Podłączanie do telewizora za pomocą przewodu optycznego

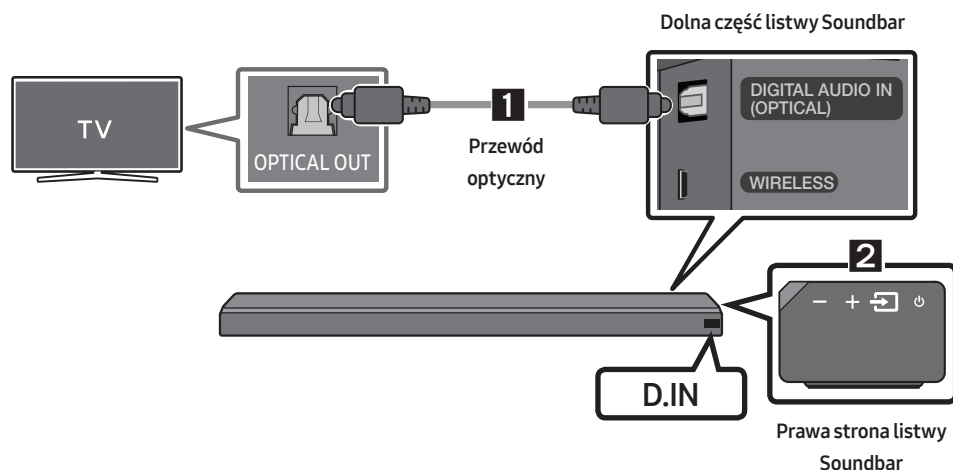

1. Połącz gniazdo **DIGITAL AUDIO IN (OPTICAL)** na listwie Soundbar z gniazdem wyjścia optycznego OPTICAL OUT na telewizorze za pomocą cyfrowego przewodu optycznego.
2. Naciśnij przycisk  (**Źródło**) znajdujący się po prawej stronie panelu lub na pilocie zdalnego sterowania, a następnie wybierz tryb „D.IN”.

### Funkcja Auto Power Link

Po włączeniu telewizora, funkcja Auto Power Link automatycznie włączy system Soundbar.

1. Podłącz listwę Soundbar z telewizorem za pomocą cyfrowego przewodu optycznego.
2. Naciśnij przycisk  (**Źródło**) znajdujący po prawej stronie panelu lub na pilocie, a następnie wybierz opcję „D.IN”.

3. Naciśnij i przytrzymaj przez 5 sekund przycisk w **Lewo** na pilocie, aby funkcję Auto Power Link.

- Domyślnie funkcja Auto Power Link jest ON.  
(Aby wyłączyć tę funkcję, należy wyłączyć funkcję Auto Power za pomocą systemu Soundbar).
- W zależności od tego, jakie urządzenie jest podłączone do systemu Soundbar, funkcja Auto Power Link może nie działać.
- Ta funkcja jest dostępna tylko w trybie „D.IN”.



## Podłączanie do telewizora za pomocą cyfrowego przewodu HDMI

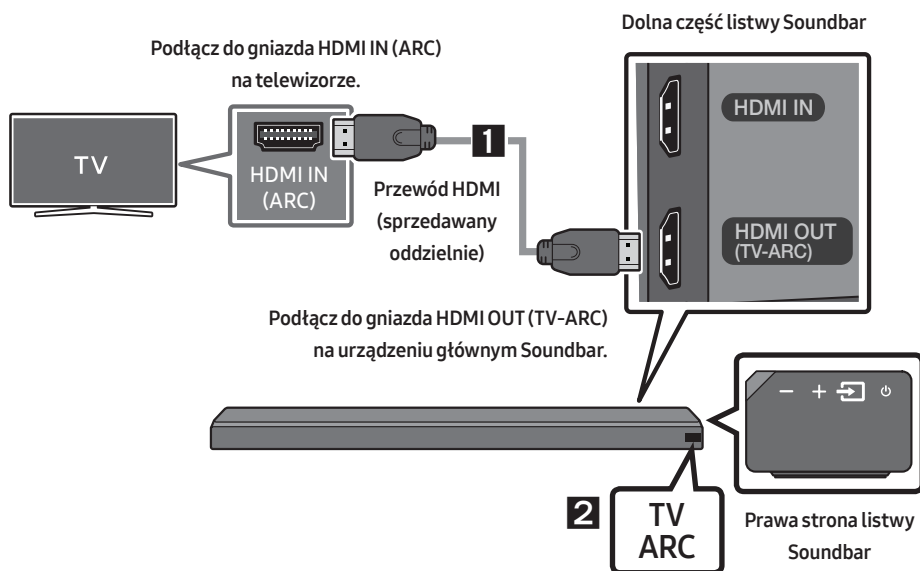

1. Podłącz przewód HDMI (sprzedawany oddzielnie) do włączonego systemu Soundbar oraz do telewizora, jak pokazano na rysunku.
2. Na wyświetlaczu urządzenia głównego Soundbar pojawi się komunikat „TV ARC” i system rozpocznie odtwarzanie dźwięku telewizora.
  - Jeśli nie słychać dźwięku telewizora, naciśnij przycisk  (Źródło) znajdujący się prawej stronie listwy Soundbar lub na pilocie i wybierz tryb „D.IN”. Na wyświetlaczu pojawią się kolejno komunikaty „D.IN” i „TV ARC”, i rozpocznie się odtwarzanie dźwięku telewizora.
  - Jeśli komunikat „TV ARC” nie pojawia się na wyświetlaczu urządzenia głównego Soundbar, należy sprawdzić, czy przewód jest podłączony do właściwego portu.
  - Poziom głośności systemu Soundbar można regulować za pomocą przycisków regulacji głośności na pilocie od telewizora.

## UWAGI

- Interfejs HDMI umożliwia cyfrową transmisję obrazu i dźwięku za pośrednictwem jednego złącza.
- Jeśli telewizor jest wyposażony w port ARC, podłącz kabel HDMI do portu HDMI IN (ARC).
- Zalecamy skorzystanie z bezrdzeniowego kabla HDMI. Jeśli używasz kabla rdzeniowego, jego średnica nie powinna być większa niż 14 mm.
- Funkcja Anynet+ musi być włączona.
- Ta funkcja nie jest dostępna, jeśli kabel HDMI nie obsługuje ARC.

## Metoda 2. Połączenie bezprzewodowe



### Podłączanie do telewizora przez Bluetooth

Jeśli system Soundbar jest podłączony do telewizora przez Bluetooth, można cieszyć się dźwiękiem stereo bez obawy o płaczące się kable.

- Do systemu Soundbar można podłączyć jednocześnie tylko jeden telewizor.



### Podłączenie początkowe

1. Naciśnij przycisk  (**Źródło**) znajdujący po prawej stronie panelu lub na pilocie, a następnie wybierz tryb „BT”.
2. Zmień tryb „BT” na tryb „BT PAIRING”.
  - Jeśli pojawi się komunikat „BT READY”, należy nacisnąć i przytrzymać przez ponad 5 sekund przycisk  (**Źródło**) znajdujący się po prawej stronie panelu listwy Soundbar lub na pilocie, aż wyświetli się komunikat „BT PAIRING”.
3. W menu telewizora wybierz tryb Bluetooth. (Więcej informacji zawiera podręcznik użytkownika telewizora).
4. Z listy wyświetlanej na ekranie telewizora wybierz ustawienie „[AV] Samsung Soundbar MSxxx”. Dostępny system Soundbar jest wskazany na liście dostępnych urządzeń Bluetooth telewizora wraz z komunikatem „Need Pairing” lub „Paired”. Aby połączyć się z systemem Soundbar, należy wybrać komunikat i nawiązać połączenie.
  - Po nawiązaniu połączenia systemu z telewizorem, na przednim wyświetlaczu listwy Soundbar pojawią się komunikaty [Nazwa telewizora] → „BT”.
5. Od teraz można odtwarzać dźwięk z telewizora na systemie Soundbar.

## Jeśli nie udało się połączyć urządzenia

- Jeśli poprzednio podłączony system Soundbar (np. „[AV] Samsung Soundbar MSxxx”) pojawia się na liście, należy go usunąć.
- W trybie „BT” należy nacisnąć i przytrzymać przez ponad 5 sekund przycisk  (Źródło) znajdujący się po prawej stronie panelu listwy Soundbar lub na pilocie, aby przełączyć na tryb „BT PAIRING”. Następnie należy wybrać „[AV] Samsung Soundbar MSxxx” z listy wyszukiwania w telewizorze.

## Co to są stany BT READY i BT PAIRING?

- **BT READY** : Ten tryb pozwala na wyszukiwanie poprzednio podłączonych telewizorów lub połączenie systemu Soundbar z poprzednio podłączonym urządzeniem mobilnym.
- **BT PAIRING** : W tym trybie można połączyć się z nowym urządzeniem. (W trybie „BT” naciśnij i przytrzymaj przez ponad 5 sekund przycisk  (Źródło) znajdujący się na górnej stronie listwy Soundbar lub na pilocie).

## UWAGI

- Jeśli podczas podłączania urządzenia Bluetooth wyświetli się żądanie wprowadzenia kodu PIN, wprowadź <0000>.
- W trybie połączenia Bluetooth połączenie Bluetooth zostanie utracone, jeśli odległość pomiędzy systemem Soundbar a urządzeniem Bluetooth przekroczy 10 metrów.
- System Soundbar wyłącza się automatycznie po 5 minutach w stanie gotowości.
- System Soundbar może nieprawidłowo wykonać operację wyszukiwania lub połączenia Bluetooth w następujących przypadkach:
  - Jeżeli wokół systemu Soundbar występuje silne pole elektryczne.
  - Jeżeli kilka urządzeń Bluetooth jest jednocześnie skojarzonych z systemem Soundbar.
  - Jeżeli urządzenie Bluetooth jest wyłączone, nie znajduje się na odpowiednim miejscu lub działa nieprawidłowo.
- Urządzenia elektroniczne mogą powodować zakłócenia sygnału radiowego. Urządzenia generujące fale elektromagnetyczne, takie jak kuchenki mikrofalowe, bezprzewodowe urządzenia LAN itp., nie mogą znajdować się w pobliżu urządzenia głównego Soundbar.

## Odłączanie urządzenia Soundbar od telewizora

Naciśnij przycisk  (Źródło) znajdujący po prawej stronie panelu lub na pilocie, a następnie wybierz dowolny tryb inny niż „BT”.

- Odłączanie może trochę potrwać, gdyż telewizor musi otrzymać odpowiedź od urządzenia Soundbar. (Czas oczekiwania może się różnić w zależności od modelu telewizora).

## Podłączanie za pośrednictwem sieci Wi-Fi

### Czynności kontrolne przed podłączeniem

1. Upewnij się, że telewizor **Samsung Smart TV został wyprodukowany po 2014 roku**. Ta funkcja jest kompatybilna tylko z telewizorami Samsung Smart TV wyprodukowanymi po 2014 roku.
2. Upewnij się, że **Router bezprzewodowy (Wi-Fi)** jest gotowy i działa.
3. Upewnij się, że **Telewizor jest podłączony do routera bezprzewodowego (sieci Wi-Fi)**.

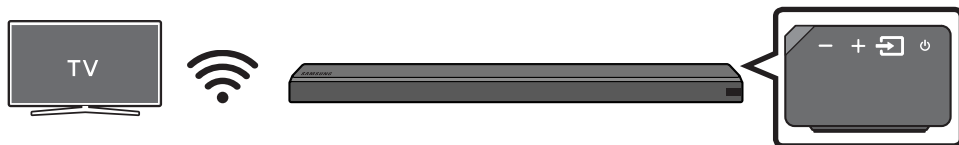

### Krok 1: Podłączanie listwy Soundbar do sieci Wi-Fi

1. Naciśnij przycisk  (**Źródło**) po prawej stronie listwy Soundbar lub na pilocie, aby włączyć tryb „WIFI”.
  - W razie korzystania z telewizora Samsung Smart TV wyprodukowanego w 2016 lub 2017 roku:
    - Jeśli tryb „WIFI” zostanie włączony po włączeniu telewizora, wówczas na ekranie telewizora wyświetli się okno podręczne z instrukcjami opisującymi automatyczne podłączenie listwy Soundbar do routera bezprzewodowego (Wi-Fi). Należy się zapoznać z instrukcjami w oknie podręcznym wyświetlanym na ekranie telewizora.



2. Podłącz urządzenie przenośne (np. smartfon lub tablet) do sieci Wi-Fi, do której jest już podłączony telewizor.
3. Zainstaluj i uruchom aplikację **Samsung Multiroom** na urządzeniu przenośnym (np. smartfonie lub tablecie).

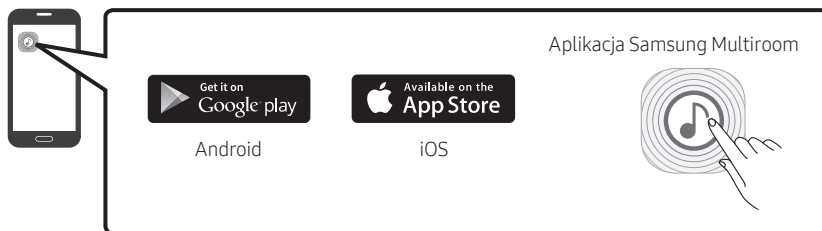

4. Postępuj zgodnie z instrukcjami wyświetlanymi w aplikacji na ekranie urządzenia przenośnego, aby podłączyć listwę Soundbar do sieci Wi-Fi.

## Krok 2: Konfigurowanie ustawień w telewizorze

- Jeśli po zmianie źródła sygnału wejściowego na listwę Soundbar telewizor odłączy się od sieci bezprzewodowej, wówczas za pomocą menu telewizora ponownie podłącz go do sieci.

### Dotyczy telewizorów wyprodukowanych w roku 2017

1. Menu główne → Ustawienia (⚙️) → Dźwięk → Wyjście dźwięku → Wybierz opcję [AV] Soundbar MSxxx (Wi-Fi)
2. Listwa Soundbar zacznie odtwarzać dźwięk z telewizora.

### Dotyczy telewizorów wyprodukowanych w roku 2016

1. Menu główne → Ustawienia (⚙️) → Dźwięk → Wyjście dźwięku → Wybierz opcję [AV] Samsung Soundbar MSxxx (Wi-Fi)
2. Listwa Soundbar zacznie odtwarzać dźwięk z telewizora.

### Dotyczy telewizorów wyprodukowanych w roku 2015

1. Menu główne → Dźwięk → Lista głośników → Wybierz opcję [AV] Samsung Soundbar MSxxx (Wi-Fi)
2. Listwa Soundbar zacznie odtwarzać dźwięk z telewizora.

### Dotyczy telewizorów wyprodukowanych w roku 2014

1. Menu główne → Dźwięk → Ustawienia głośnika → Wybierz opcję **Multiroom Link - Ustawienia** → **Soundbar+Surround**.
2. Z poziomu urządzenia Soundbar wybierz opcję „[AV] Samsung Soundbar MS650”, a następnie „OK”.
3. Menu główne → Dźwięk → Ustawienia głośnika → Wybierz opcję **Wyjście dźwięku TV** → **Multiroom Link**

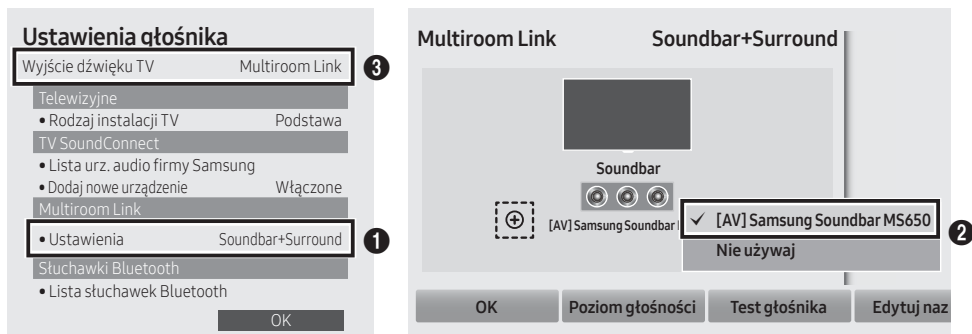

4. Listwa Soundbar zacznie odtwarzać dźwięk z telewizora.

## UWAGI

- Telewizor i listwa Soundbar muszą być podłączone do tej samej sieci bezprzewodowej (Wi-Fi)
  - Jeśli router bezprzewodowy (Wi-Fi) wykorzystuje kanał DFS, wówczas nie będzie można nawiązać połączenia między telewizorem a listwą Soundbar za pośrednictwem sieci Wi-Fi.
- Aby uzyskać szczegółowe informacje, należy się skontaktować z dostawcą usług internetowych



# 05 PODŁĄCZANIE DO URZĄDZENIA ZEWNĘTRZNEGO

Dzięki podłączeniu urządzenia zewnętrznego za pośrednictwem sieci przewodowej lub bezprzewodowej, można odtwarzać jego dźwięki na systemie Soundbar.

## Podłączanie urządzenia zewnętrznego przy użyciu przewodu optycznego lub analogowego przewodu audio (AUX)

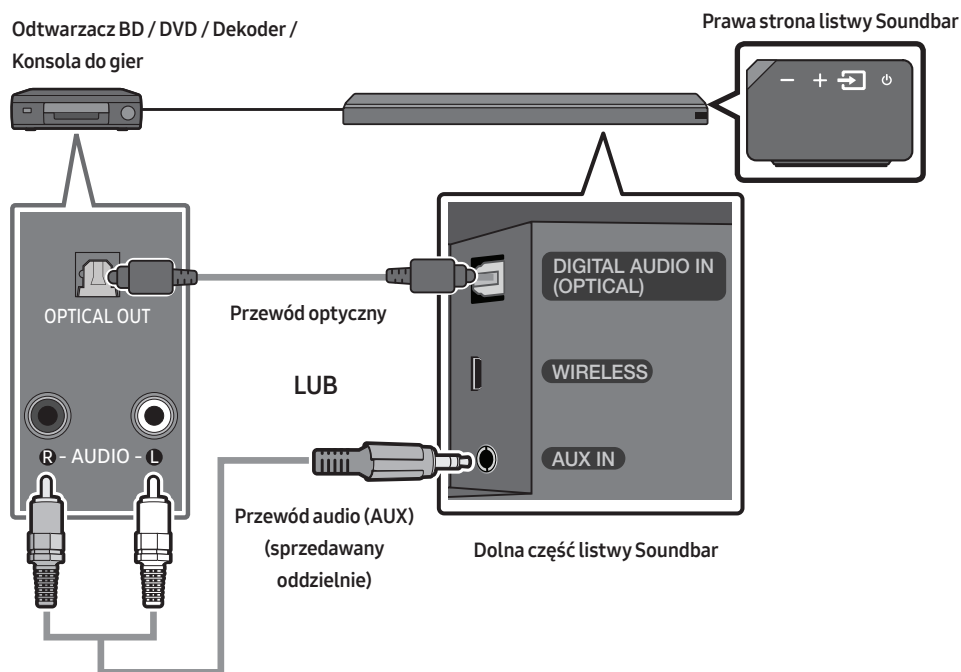

### Przewód optyczny

- 1 Połącz gniazdo **DIGITAL AUDIO IN (OPTICAL)** na urządzeniu głównym z gniazdem wyjścia optycznego OPTICAL OUT na urządzeniu źródłowym za pomocą cyfrowego przewodu optycznego.
- 2 Wybierz tryb „**D.IN**”, naciskając przycisk  (**Źródło**) znajdujący się po prawej stronie panelu lub na pilocie.

### LUB

### Przewód audio (AUX)

- 1 Połącz gniazdo **AUX IN** (Audio) na urządzeniu głównym z gniazdem AUDIO OUT na urządzeniu źródłowym za pomocą przewodu audio.
- 2 Wybierz tryb „**AUX**”, naciskając przycisk  (**Źródło**) znajdujący się po prawej stronie panelu lub na pilocie.

## Podłączanie urządzenia zewnętrznego za pomocą przewodu HDMI

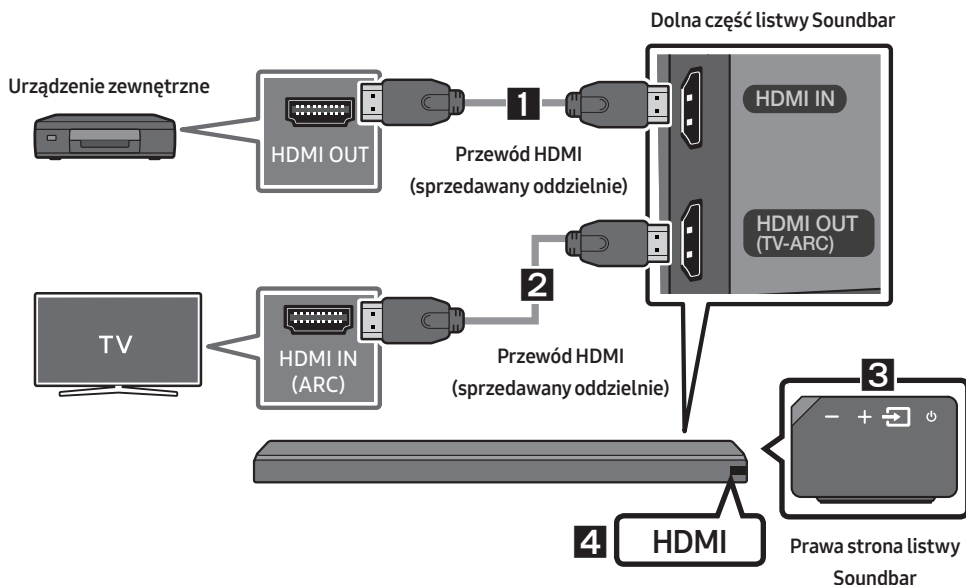

1. Podłącz przewód HDMI (sprzedawany oddzielnie) do portu **HDMI IN** na tylnej stronie produktu oraz do portu HDMI OUT urządzenia cyfrowego.
2. Podłącz przewód HDMI (sprzedawany oddzielnie) do portu **HDMI OUT (TV-ARC)** na tylnej stronie produktu oraz do portu HDMI IN telewizora.
3. Naciśnij przycisk  (**Źródło**) znajdujący się po prawej stronie panelu lub za pomocą pilota zdalnego sterowania, a następnie wybierz opcję „**HDMI**”.
4. Tryb „**HDMI**” wyświetli się na panelu wyświetlacza listwy Soundbar, a urządzenie zacznie odtwarzać dźwięk.

# 06 PODŁĄCZANIE DO URZĄDZENIA PRZENOŚNEGO

## Metoda 1. Połączenie przez Bluetooth



Jeśli urządzenie przenośne jest podłączone do systemu Soundbar za pośrednictwem standardu Bluetooth, można cieszyć się dźwiękiem stereo bez obawy o płaczące się kable.

- Jednocześnie może być połączony tylko jedno urządzenie Bluetooth.



Urządzenie Bluetooth

### Podłączenie początkowe

1. Naciśnij przycisk  (**Źródło**) znajdujący się po prawej stronie panelu lub na pilocie, a następnie wybierz opcję „BT”.
2. Zmień tryb „BT” na tryb „BT PAIRING”.
  - Jeśli pojawi się komunikat „BT READY”, należy nacisnąć i przytrzymać przez ponad 5 sekund przycisk  (**Źródło**) znajdujący się po prawej stronie panelu listwy Soundbar lub na pilocie, aż wyświetli się komunikat „BT PAIRING”.
3. Wybierz opcję “[AV] Samsung Soundbar MSxxx” z listy.
  - Po podłączeniu systemu Soundbar do urządzenia Bluetooth na przednim wyświetlaczu pojawią się komunikaty [Nazwa urządzenia Bluetooth] → „BT”.
4. Na systemie Soundbar można teraz odtwarzać pliki muzyczne z urządzenia połączonego przez Bluetooth.

### Jeśli nie udało się połączyć urządzenia

- Jeśli poprzednio podłączony system Soundbar (np. „[AV] Samsung Soundbar MSxxx”) pojawia się na liście, należy go usunąć.
- W trybie „BT” należy nacisnąć i przytrzymać przez ponad 5 sekund przycisk  (**Źródło**) znajdujący się po prawej stronie panelu listwy Soundbar lub na pilocie, aby przetestować tryb „BT PAIRING”. Z listy wyszukiwanych urządzeń Bluetooth należy wybrać “[AV] Samsung Soundbar MSxxx”.

## Co to są stany BT READY i BT PAIRING?

- **BT READY** : Ten tryb pozwala na wyszukiwanie poprzednio podłączonych telewizorów lub połączenie systemu Soundbar z poprzednio podłączonym urządzeniem mobilnym.
- **BT PAIRING** : W tym trybie można połączyć się z nowym urządzeniem. (W trybie „BT” naciśnij i przytrzymaj przez ponad 5 sekund przycisk  (Źródło) znajdujący się na górnej stronie listwy Soundbar lub na pilocie).

## UWAGI

- Jeśli podczas podłączania urządzenia Bluetooth wyświetli się żądanie wprowadzenia kodu PIN, wprowadź <0000>.
- W trybie połączenia Bluetooth połączenie Bluetooth zostanie utracone, jeśli odległość pomiędzy systemem Soundbar a urządzeniem Bluetooth przekroczy 10 metrów.
- System Soundbar wyłącza się automatycznie po 5 minutach w stanie gotowości.
- System Soundbar może nieprawidłowo wykonać operację wyszukiwania lub połączenia Bluetooth w następujących przypadkach:
  - Jeżeli wokół systemu Soundbar występuje silne pole elektryczne.
  - Jeżeli kilka urządzeń Bluetooth jest jednocześnie skojarzonych z systemem Soundbar.
  - Jeżeli urządzenie Bluetooth jest wyłączone, nie znajduje się na odpowiednim miejscu lub działa nieprawidłowo.
- Urządzenia elektroniczne mogą powodować zakłócenia sygnału radiowego. Urządzenia generujące fale elektromagnetyczne, takie jak kuchenki mikrofalowe, bezprzewodowe urządzenia LAN itp., nie mogą znajdować się w pobliżu urządzenia głównego Soundbar.
- Zestaw Soundbar obsługuje dane SBC (44,1 kHz, 48 kHz).
- Należy podłączać tylko urządzenia Bluetooth obsługujące funkcję A2DP (AV).
- Nie można podłączać zestawu Soundbar do urządzenia Bluetooth, obsługującego tylko funkcję HF (z zestawem słuchawkowym).
- Po skojarzeniu listwy Soundbar z urządzeniem Bluetooth wybranie opcji „**[AV] Samsung Soundbar MSxxx**” z listy zeskanowanych urządzeń spowoduje automatyczne przełączenie listwy Soundbar w tryb „BT”.
  - Dostępne wtedy, gdy zestaw Soundbar znajduje się na liście urządzeń połączonych z urządzeniem Bluetooth. (Urządzenie Bluetooth i zestaw Soundbar muszą być wcześniej co najmniej raz połączone).
- Zestaw Soundbar zostanie wyświetlony na liście wyszukiwanych urządzeń Bluetooth tylko wtedy, gdy na zestawie Soundbar wyświetlony jest komunikat „**BT READY**”.

## Odłączanie urządzenia Bluetooth od listwy Soundbar

Urządzenia Bluetooth można odłączyć od systemu Soundbar. Aby zapoznać się z instrukcją, należy przeczytać podręcznik użytkownika urządzenia Bluetooth.

- System Soundbar zostanie odłączony.
- Po odłączeniu systemu Soundbar od urządzenia Bluetooth na przednim wyświetlaczu listwy Soundbar pojawi się komunikat „**BT DISCONNECTED**”.

## Odłączanie systemu Soundbar od urządzenia Bluetooth

Naciśnij przycisk  (**Źródło**) znajdujący się po prawej stronie panelu lub na pilocie zdalnego sterowania, a następnie wybierz dowolny tryb inny niż „**BT**”.

- Odłączanie może trochę potrwać, gdyż urządzenie Bluetooth musi otrzymać odpowiedź od urządzenia Soundbar. (Czas odłączania może się różnić w zależności od urządzenia Bluetooth).
- Po odłączeniu systemu Soundbar od urządzenia Bluetooth na przednim wyświetlaczu listwy Soundbar pojawi się komunikat „**BT DISCONNECTED**”.

### **UWAGI**

- W trybie połączenia Bluetooth połączenie Bluetooth może zostać utracone, jeśli odstęp pomiędzy systemem Soundbar a urządzeniem Bluetooth przekracza odległość 10 m.
- System Soundbar wyłącza się automatycznie po 5 minutach w trybie gotowości.

### **Więcej informacji o połączeniu Bluetooth**

Bluetooth to technologia umożliwiająca urządzeniom posiadającym funkcję Bluetooth łatwą interakcję ze sobą za pomocą bezprzewodowego połączenia o krótkim zasięgu.

- Urządzenia Bluetooth mogą powodować szum lub nieprawidłowe działanie, w zależności od sposobu użycia, jeżeli:
  - Część urządzenia jest w kontakcie z systemem odbioru/transmisji urządzenia Bluetooth lub systemu Soundbar.
  - Z powodu wahań pola elektrycznego powstałych na skutek przeszkód takich jak ściany, narożniki lub ścianki działowe.
  - W przypadku narażenia urządzenia na zakłócenia elektryczne pochodzące od urządzeń korzystających z tej samej częstotliwości, takich jak sprzęt medyczny, kuchenki mikrofalowe lub urządzenie bezprzewodowe LAN.
- System Soundbar należy kojarzyć z urządzeniem Bluetooth zachowując niewielką odległość pomiędzy nimi.
- Im większa odległość pomiędzy systemem Soundbar a urządzeniem Bluetooth, tym gorsza jakość. Jeżeli odległość przekroczy zasięg roboczy Bluetooth, nastąpi utrata połączenia.
- W obszarach słabego odbioru łączność Bluetooth może nie działać poprawnie.
- Połączenie Bluetooth działa tylko w pobliżu zestawu. Połączenie zostaje automatycznie przerwane w przypadku odległości przekraczającej ten zasięg. Nawet w tym zasięgu jakość dźwięku może ulec pogorszeniu z powodu przeszkód takich jak ściany lub drzwi.
- To urządzenie bezprzewodowe może powodować zakłócenia elektryczne podczas pracy.

## Metoda 2. Podłączanie za pośrednictwem sieci Wi-Fi (sieci bezprzewodowej)

- Podłączenie jednej listwy Soundbar do sieci Wi-Fi umożliwia korzystanie z różnorodnych usług przesyłania strumieniowego muzyki i radia internetowego. Podłączenie wielu listew Soundbar do sieci Wi-Fi umożliwia odtwarzanie grupowe oraz korzystanie z trybu dźwięku stereo.
- Podłączenie listwy Soundbar do urządzenia przenośnego za pośrednictwem sieci bezprzewodowej (Wi-Fi) wymaga użycia aplikacji **Samsung Multiroom**.



Urządzenie przenośne

### Podłączenie początkowe

1. Naciśnij przycisk  (**Źródło**) po prawej stronie listwy Soundbar lub na pilocie, aby włączyć tryb „WIFI”.

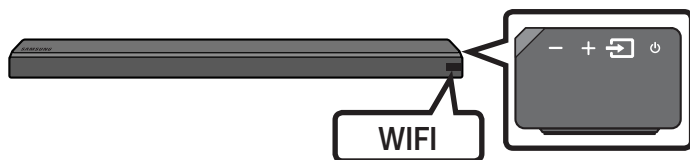

2. Zainstaluj i uruchom aplikację **Samsung Multiroom** na urządzeniu przenośnym (np. smartfonie lub tablecie).

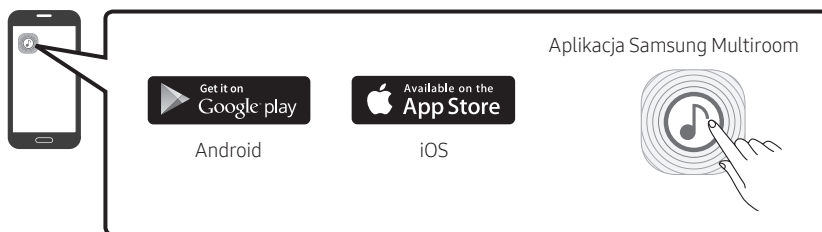

3. Postępuj zgodnie z instrukcjami wyświetlanymi w aplikacji na ekranie urządzenia przenośnego, aby podłączyć listwę Soundbar do sieci Wi-Fi

## Instalowanie dodatkowej listwy Soundbar w przypadku korzystania z bezprzewodowych głośników firmy Samsung

1. W górnej części ekranu Strona główna w aplikacji Samsung Multiroom wybierz ikonę **Samsung Multiroom** wybierz ikonę **Ustawienia** (⚙️), a następnie opcję „**Add Speaker**”.

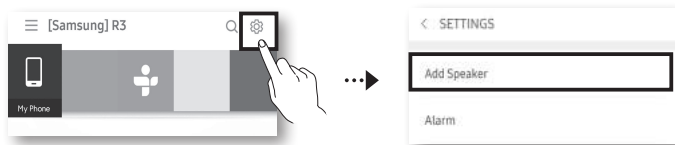

2. Aby podłączyć listwę Soundbar do **2 bezprzewodowych głośników firmy Samsung** i skonfigurować system dźwięku przestrzennego, wykonaj poniższe czynności.  
(Nie można skonfigurować systemu dźwięku przestrzennego z użyciem jednego urządzenia audio i jednej listwy Soundbar).

- 1 Dotknij ikony ☰ aby wyświetlić listę wszystkich głośników.
- 2 Dotknij ikony ⋮ po prawej stronie nazwy modelu listwy Soundbar.
- 3 Dotknij opcji **Surround Setup**. Po przeciągnięciu głośników do odpowiednich miejsc wybierz opcję **Done**.
- 4 Konfiguracja systemu dźwięku przestrzennego została zakończona.

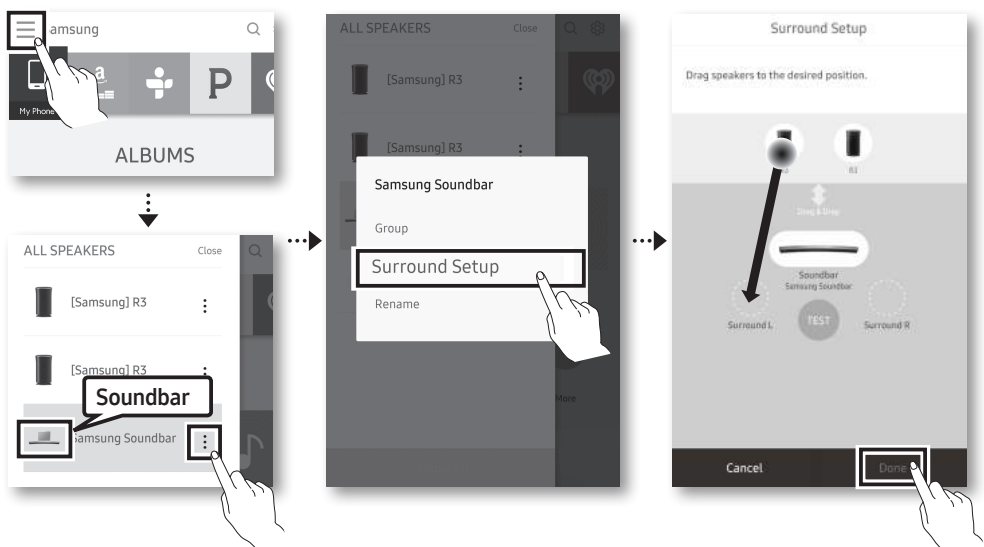





### UWAGA

- Aby podłączyć dodatkowy zestaw SWA-9000S (sprzedawany oddzielnie), należy odłączyć bezprzewodowe głośniki firmy Samsung od listwy Soundbar w celu wyłączenia systemu dźwięku przestrzennego. (W razie podłączenia bezprzewodowych głośników bez odłączenia zestawu SWA-9000S dźwięk będzie odtwarzany zarówno przez bezprzewodowe głośniki Samsung, jak i głośniki dźwięku przestrzennego).

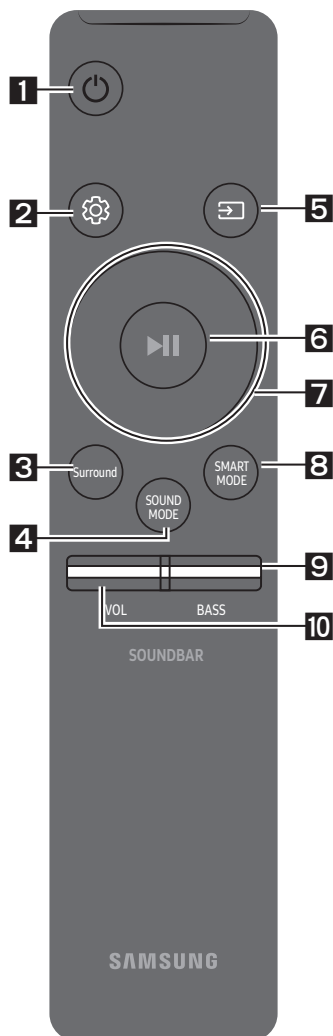



# 07 KORZYSTANIE Z PILOTA

## Obsługa pilota zdalnego sterowania



1	 Zasilanie	Włącza i wyłącza system Soundbar.
2	 Kontrola dźwięku	<p>Umożliwia wybranie opcji <b>TREBLE</b>, <b>SYNC</b>, <b>REAR LEVEL</b>, lub <b>REAR SPEAKER ON/OFF</b>.</p> <ul style="list-style-type: none"><li>• Aby dostosować głośność opcji <b>TREBLE</b>, w ustawieniach dźwięku wybierz opcję <b>TREBLE</b>, a następnie za pomocą przycisków <b>Góra/Dół</b> dostosuj głośność w zakresie od -6 do +6.</li><li>• Naciśnij i przytrzymaj przycisk  (<b>Kontrola dźwięku</b>) przez ok. 5 sekund, aby dostosować dźwięk dla każdego pasma częstotliwości. Opcje do wyboru: 150 Hz, 300 Hz, 600 Hz, 1,2 KHz, 2,5 KHz, 5 KHz i 10 KHz (<b>Lewo/Prawo</b>), a dla każdej z nich można wybrać ustawienie od -6 do +6 (<b>Góra/Dół</b>).</li><li>• Jeśli obraz w telewizorze nie jest zsynchronizowany z dźwiękiem emitowanym przez listwę Soundbar, w ustawieniach dźwięku wybierz opcję <b>SYNC</b>, a następnie za pomocą przycisków <b>Góra/Dół</b> ustaw opóźnienie dźwięku w zakresie od 0 do 300 milisekund.</li><li>• Jeśli głośniki dźwięku przestrzennego (sprzedawane oddzielnie) są podłączone, wybierz opcję <b>REAR LEVEL</b>, a następnie za pomocą przycisków <b>Góra/Dół</b> dostosuj głośność w zakresie od -6 do +6. Ustawienie opcji <b>REAR SPEAKER</b> można przełączać między wartościami <b>ON/OFF</b> za pomocą przycisków <b>Góra/Dół</b>.</li><li>• Opcja Synchronizacja dźwięku jest obsługiwana tylko w przypadku niektórych funkcji.</li></ul>



<p><b>3</b></p>	 <p>Surround</p>	<p>Funkcja Dźwięk przestrzenny wzmacnia głębię i przestrzenne brzmienie dźwięku. Każde naciśnięcie tego przycisku spowoduje wybranie ustawienia ON lub OFF.</p> <ul style="list-style-type: none"> <li>• ON : Odtwarzanie dźwięku na wszystkich głośnikach.</li> <li>• OFF : Odtwarzanie dźwięku z oryginalnego kanału źródłowego na kilku głośnikach.</li> </ul>
<p><b>4</b></p>	 <p>SOUND MODE</p>	<p>Efekt dźwiękowy można wybrać spośród następujących trybów: <b>STANDARD, MUSIC, CLEAR VOICE, SPORTS, i MOVIE.</b></p> <p>Wybierz tryb „<b>STANDARD</b>”, jeśli chcesz słuchać oryginalnego dźwięku.</p> <ul style="list-style-type: none"> <li>• <b>DRC (Dynamic Range Control)</b> Umożliwia dynamiczne sterowanie brzmieniem dźwięku w standardzie Dolby Digital. Naciśnięcie i przytrzymanie przycisku <b>SOUND MODE</b> w trybie czuwania powoduje włączenie lub wyłączenie funkcji DRC (Dynamic Range Control). Włączenie funkcji DRC powoduje wyciszenie głośnych dźwięków. (Dźwięk może być zniekształcony).</li> </ul>
<p><b>5</b></p>	 <p>Źródło</p>	<p>Naciśnij, aby wybrać źródło podłączone do systemu Soundbar.</p> <ul style="list-style-type: none"> <li>• <b>Tryb BT PAIRING</b> Aby uruchomić tryb „<b>BT PAIRING</b>” w trybie „<b>BT</b>”, naciśnij i przytrzymaj przycisk  (<b>Źródło</b>) przez ponad 5 sekund. Szczegóły opisano na str. 15.</li> <li>• <b>Funkcja Auto Power Down</b> Urządzenie wyłącza się automatycznie w następujących sytuacjach. <ul style="list-style-type: none"> <li>– Tryb <b>D.IN / WIFI / BT</b>: Jeżeli przez 5 minut nie zostanie odebrany żaden sygnał audio.</li> <li>– Tryb <b>HDMI</b>: Jeżeli przez 15 minut nie zostanie odebrany żaden sygnał audio.</li> <li>– Tryb <b>AUX</b>: <ul style="list-style-type: none"> <li>– Jeśli przewód audio AUX jest odłączony przez 5 minut.</li> <li>– Jeśli przez 8 godzin nie zostanie naciśnięty żaden przycisk, gdy podłączony jest przewód AUX. (Funkcję Auto Power Down można wyłączyć tylko w tym przypadku).</li> <li>– Aby wyłączyć funkcję Auto Power Down w czasie pracy w trybie <b>AUX</b>, należy nacisnąć przycisk <b>▶  </b> i przytrzymać go przez 5 sekund. Na wyświetlaczu pojawi się komunikat „<b>ON - AUTO POWER DOWN</b>” / „<b>OFF - AUTO POWER DOWN</b>”.</li> </ul> </li> </ul> </li> </ul>
<p><b>6</b></p>	 <p>Odtwarzanie / Pauza (BT/Wi-Fi)</p>	<p>Naciśnij przycisk <b>▶  </b>, aby tymczasowo wstrzymać odtwarzanie pliku muzycznego. Ponowne naciśnięcie przycisku spowoduje wznowienie odtwarzania pliku muzycznego.</p>

7



Góra/Dół/  
Lewo/Prawo



Naciśnij wskazane obszary, aby wybrać opcje Góra/Dół/Lewo/  
Prawo.

Naciśnij obszary Góra/Dół/Lewo/Prawo na przycisku, aby wybrać lub ustawić funkcje.

- **Powtarzanie**

Aby użyć funkcji powtarzania, naciśnij przycisk **Góra**.

- **Zmiana utworu**

Naciśnij przycisk **Prawo**, aby wybrać następny plik muzyczny. Naciśnij przycisk **Lewo**, aby wybrać poprzedni plik muzyczny.

- **Funkcja Anynet+ / Auto Power Link**

Funkcje Anynet+ oraz Auto Power Link można włączać i wyłączać.

Funkcjami Anynet+ i Auto Power Link steruje się odpowiednio za pomocą przycisku **Prawo** i **Lewo**.

- Anynet+ : W przypadku podłączenia za pośrednictwem przewodu HDMI systemem Soundbar można sterować za pomocą pilota do telewizora firmy Samsung. Naciśnij i przytrzymaj przycisk **Prawo** przez 5 sekund, aby dla funkcji Anynet+ wybrać ustawienie ON lub OFF.
- Auto Power Link : W przypadku podłączenia listwy Soundbar do telewizora za pomocą cyfrowego kabla optycznego może się ona włączać automatycznie po włączeniu telewizora. Naciśnij i przytrzymaj przycisk **Lewo** przez 5 sekund, aby dla funkcji Auto Power Link wybrać opcję ON i OFF.
- Domyślnie funkcje Anynet+ / Auto Power Link są ON.

8



SMART MODE

Automatycznie optymalizuje efekty dźwiękowe pod kątem wyświetlanych scen.  
Naciśnięcie przycisku umożliwia włączenie lub wyłączenie trybu.

9



BASS

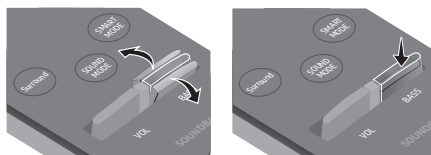

Naciśnij przycisk w górę lub w dół, aby dostosować głośność BASS w zakresie od -6 do +6. Aby ustawić głośność BASS na poziomie 0, naciśnij przycisk.

- Jeśli głośnik niskotonowy (sprzedawany oddzielnie) jest podłączony, wówczas przycisk BASS umożliwia sterowanie głośnikiem niskotonowym. Naciśnij przycisk w górę lub w dół, aby dostosować głośność głośnika niskotonowego do wartości -12 lub w zakresie od -6 do +6. Aby ustawić głośność głośnika niskotonowego na poziomie 0, naciśnij przycisk.



VOL

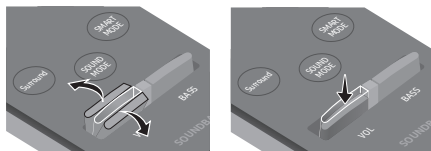

Naciśnij przycisk w górę lub w dół, aby wyregulować głośność.

- **Wycisz**

Naciśnij przycisk **VOL**, aby wyciszyć dźwięk. Naciśnij go ponownie, aby przywrócić dźwięk.

## Regulacja głośności systemu Soundbar przy użyciu pilota do telewizora

Użyj menu telewizora, aby dźwięki z telewizora Samsung były emitowane przez głośniki zewnętrzne. (Więcej informacji zawiera podręcznik użytkownika telewizora).

- Po zakończeniu montowania systemu Soundbar można regulować jego głośność za pomocą pilota na podczerwień do telewizora Samsung. (Aby nie korzystać z tej funkcji, naciśnij i przytrzymaj przycisk **Surround** przez 5 sekund, gdy system Soundbar jest włączony. Na wyświetlaczu pojawi się komunikat „OFF-TV REMOTE”, a funkcja zostanie wyłączona).



Aby regulować głośność przy użyciu pilota do telewizora Samsung, naciśnij i przytrzymaj przycisk **Surround** przez ponad 5 sekund, aż na wyświetlaczu listwy Soundbar pojawi się komunikat „SAMSUNG-TV REMOTE”.

- Każde przytrzymanie przycisku **Surround** przez 5 sekund powoduje zmianę trybu w następującej kolejności: „SAMSUNG-TV REMOTE” (Tryb domyślny) → „OFF-TV REMOTE” → „ALL-TV REMOTE”.

- Aby regulować głośność za pomocą pilota do telewizora pochodzącego od innego producenta, włącz system Soundbar, naciśnij i przytrzymaj przycisk **Surround** przez 5 sekund (na wyświetlaczu listwy Soundbar pojawi się komunikat „OFF-TV REMOTE”, następnie zwolnij przycisk **Surround** i ponownie naciśnij i przytrzymaj przycisk **Surround** przez ponad 5 sekund. (Na wyświetlaczu listwy Soundbar pojawi się komunikat „ALL-TV REMOTE”).

- Ta funkcja może być niedostępna w zależności od modelu pilota.
- Funkcja jest obsługiwana przez urządzenia następujących producentów: VIZIO, LG, Sony, Sharp, PHILIPS, PANASONIC, TOSHIBA, GRUNDIG, Hisense, RCA

## Używanie ukrytych przycisków

Ukryty przycisk		Strona z informacjami
Przycisk na pilocie	Funkcja	
Surround	Włączenie/wyłączenie funkcji Pilot do telewizora	Strona 23
 (Źródło)	Parowanie BT	Strona 15
 (Odtwarzanie / Pauza)	Włączenie/wyłączenie funkcji Auto Power Down (w trybie AUX)	Strona 21
Lewo	Auto Power Link ON/OFF	Strona 7
Prawo	Anynet+ ON/OFF	Strona 22
 (Kontrola dźwięku)	EQ 7-pasmowy	Strona 20
SOUND MODE	DRC ON/OFF (tryb czuwania)	Strona 21

## Dane wyjściowe dla różnych trybów efektów dźwiękowych

Efekt		Wejście	Wyjście	
			Z wyjątkiem zestawu tylnych głośników bezprzewodowych	Włącznie z zestawem tylnych głośników bezprzewodowych
 Surround	ON	2.0 kan	2.0 kan	4.0 kan
		5.1 kan	3.0 kan	5.0 kan
 SOUND MODE	STANDARD	2.0 kan	2.0 kan	4.0 kan
		5.1 kan	3.0 kan	5.0 kan
	MUSIC	2.0 kan	2.0 kan	2.0 kan
		5.1 kan	3.0 kan	5.0 kan
	CLEAR VOICE	2.0 kan	3.0 kan	5.0 kan
		5.1 kan	3.0 kan	5.0 kan
	SPORTS	2.0 kan	3.0 kan	5.0 kan
		5.1 kan	3.0 kan	5.0 kan
MOVIE	2.0 kan	3.0 kan	5.0 kan	
	5.1 kan	3.0 kan	5.0 kan	

- Zestaw głośników bezprzewodowych firmy Samsung można kupić oddzielnie. W tym celu należy skontaktować się ze sprzedawcą listwy Soundbar.

# 08 MONTOWANIE WSPORNIKA ŚCIENNEGO

## Środki ostrożności przy instalacji

- Zestaw należy montować wyłącznie na pionowych ścianach.
- Nie wolno montować wspornika w miejscach o wysokiej temperaturze lub wilgotności.
- Należy sprawdzić, czy ściana jest wystarczająco wytrzymała, by utrzymać ciężar produktu.  
W przeciwnym razie należy ją wzmocnić lub wybrać inne miejsce do montażu produktu.
- Należy zakupić i zastosować śruby mocujące lub kotwy odpowiednie do rodzaju posiadanej ściany (płyty gipsowej, płyty żelaznej, drewna itd.) W miarę możliwości należy zamontować śruby wsporcze w kołkach w ścianie.
- Należy zakupić odpowiednie wkręty w zależności od typu i grubości ściany, na której zostanie zamontowana listwa Soundbar.
  - Średnica: M5
  - Długość: zalecane L 35 mm lub dłuższe.
- Przed zamontowaniem listwy Soundbar na ścianie należy podłączyć przewody z systemu do urządzeń zewnętrznych.
- Należy pamiętać, aby przed instalacją wyłączyć system i odłączyć go od gniazdka zasilania.  
W przeciwnym razie może dojść do porażenia prądem elektrycznym.

## Komponenty montażowe

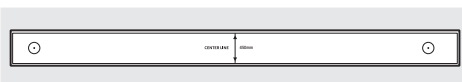

Szablon do montażu na ścianie



Śruba mocująca  
(2 sztuki)



Śruba (2 sztuki)



Wspornik do montażu na ścianie (2 sztuki)

1. Umieść **Szablon do montażu na ścianie** na powierzchni ściany.
  - **Szablon do montażu na ścianie** musi być ustawiony poziomo.
  - Jeśli na ścianie zamontowany jest telewizor, montaż listwy Soundbar należy wykonać w odległości co najmniej 5 cm pod telewizorem.



Co najmniej 5 cm

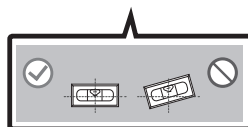
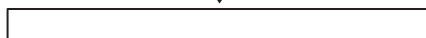

2. Wyrównaj oznaczenie **Linia środkowa** papierowego szablonu z linią środkową telewizora (jeżeli listwa Soundbar jest montowana poniżej telewizora), a następnie przymocuj taśmą **Szablon do montażu na ścianie** do ściany.

- Jeżeli listwa nie jest mocowana poniżej telewizora, należy ustawić oznaczenie **Linia środkowa** na środku obszaru montażu.

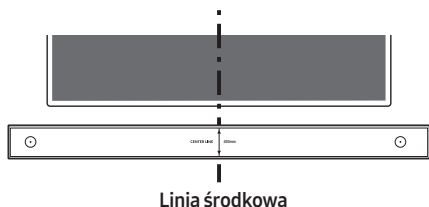

3. Za pomocą ostro zakończzonego przedmiotu, takiego jak długopis lub ołówek, zaznacz położenie otworów, a następnie zdejmij element **Szablon do montażu na ścianie**.

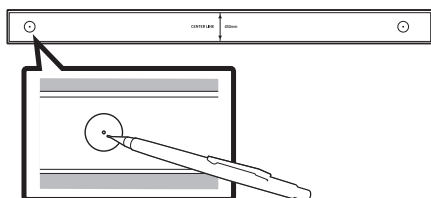

4. Używając wiertła odpowiedniej wielkości, wywierć w ścianie otwory w zaznaczonych miejscach.

- Jeżeli oznaczenia nie odpowiadają położeniu kotków, należy włożyć w otwory odpowiednie kotwy przed umieszczeniem w nich śrub wsporczych. Jeżeli stosowane są kotwy, należy wywiercić odpowiednio duże otwory.

5. W każdą **Śruba mocująca** wciśnij śrubę (sprzedawana oddzielnie), a następnie mocno wkręć ją w otwór śruby wsporczej.

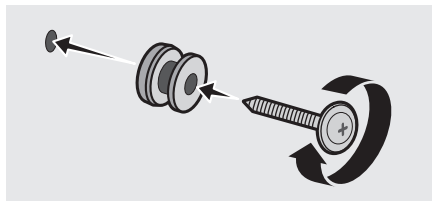

6. W odpowiednim ułożeniu na spodniej części listwy Soundbar zamontuj 2 elementy **Wspornik do montażu na ścianie** za pomocą 2 elementów **Śruba**.

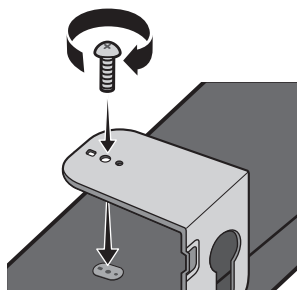

- Podczas montażu upewnij się, że części do zawieszania **Wspornik do montażu na ścianie** znajdują się za tylną częścią listwy Soundbar.

Tylna część listwy Soundbar

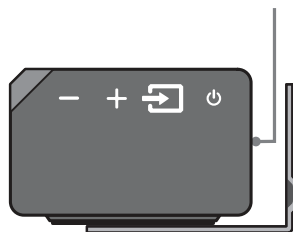

Prawy koniec listwy Soundbar

7. Zamontuj listwę Soundbar z przymocowanymi **Wspornik do montażu na ścianie**, zawieszając **Wspornik do montażu na ścianie** na **Śruba mocująca** na ścianie.

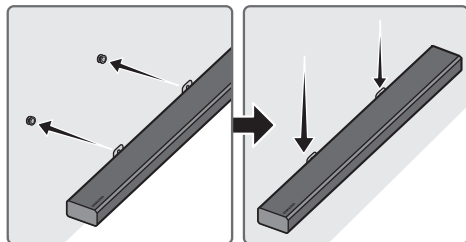

8. Przesuń listwę Soundbar w dół zgodnie z poniższą ilustracją, tak aby elementy **Wspornik do montażu na ścianie** były odpowiednio zabezpieczone na elementach **Śruba mocująca**.

- Wsuń elementy **Śruba mocująca** do szerszej (dolnej) części elementów **Wspornik do montażu na ścianie**, a następnie przesuń elementy **Wspornik do montażu na ścianie** w dół, tak aby elementy **Wspornik do montażu na ścianie** były odpowiednio zamocowane na elementach **Śruba mocująca**.

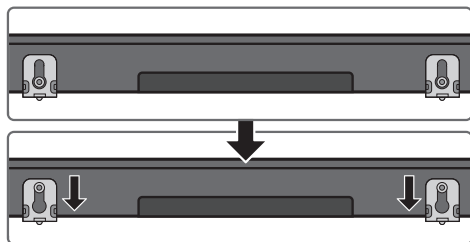

## Montowanie elementu Uchwyt kablowy

Zgodnie z ilustracją za pomocą dostarczonych elementów **Śruba** przymocuj element **Uchwyt kablowy** do listwy Soundbar, a następnie wykorzystaj element **Uchwyt kablowy** do ułożenia kabli.

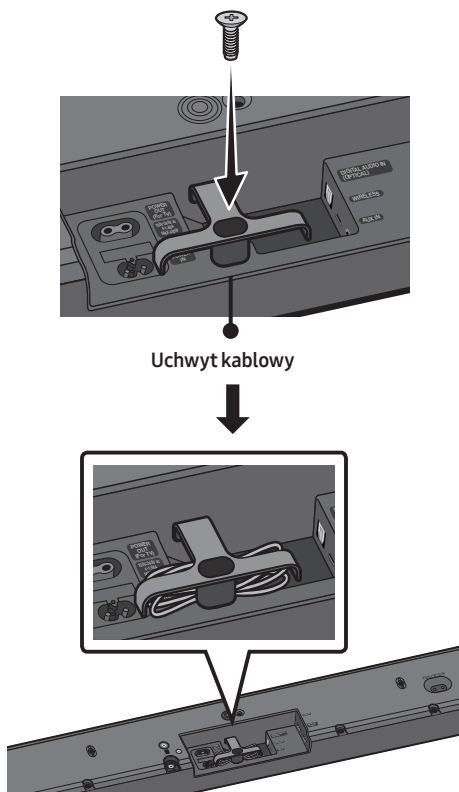

## Montowanie elementu Stopa mocująca

Jeśli listwa Soundbar nie będzie montowana na ścianie, użyj 2 dostarczonych śrub w celu przymocowania 2 elementów **Stopa mocująca** do spodniej części listwy Soundbar, zgodnie z poniższą ilustracją.

- Podstawy niektórych telewizorów firmy Samsung umożliwiają przymocowanie listwy Soundbar w określonym miejscu. Aby zakończyć montaż listwy Soundbar, umieść elementy **Stopa mocująca** listwy Soundbar na nogach podstawy.

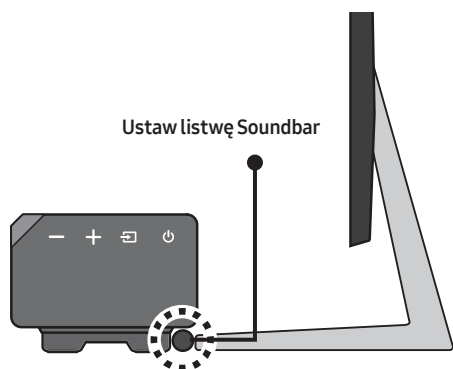
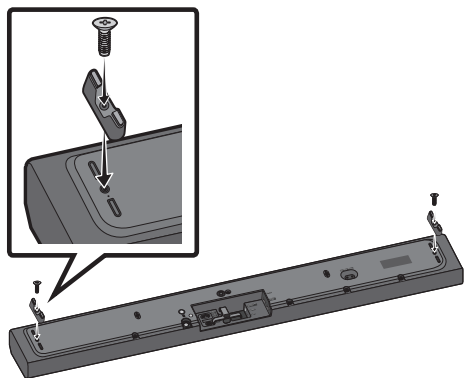

## 09 AKTUALIZACJA OPROGRAMOWANIA

Jeśli listwa Soundbar jest podłączona do Internetu, wówczas oprogramowanie jest aktualizowane automatycznie nawet po wyłączeniu listwy Soundbar.

- Aby móc korzystać z funkcji automatycznej aktualizacji, listwa Soundbar musi być podłączona do Internetu. Połączenie listwy Soundbar z siecią Wi-Fi zostanie przerwane, jeśli jej przewód zasilający zostanie odłączony lub jej zasilanie zostanie odcięte. W razie odcięcia zasilania włącz listwę Soundbar i ponownie ją podłącz.



# 10 ROZWIĄZYWANIE PROBLEMÓW

Przed zgłoszeniem się do serwisu należy sprawdzić następujące informacje.

## Urządzenie Soundbar się nie włącza.

**Czy przewód zasilający jest podłączony do gniazda?**

- Podłącz wtyczkę przewodu zasilającego do gniazda.

**Funkcja nie działa, gdy naciskany jest dany przycisk.**

**Czy w powietrzu są ładunki elektrostatyczne?**

- Odłącz wtyczkę przewodu zasilającego i podłącz ponownie.

**W trybie BT występują zaniki dźwięku.**

- Przejdź do sekcji dotyczących połączenia Bluetooth na stronach 9 i 15.

**Brak dźwięku.**

**Czy włączona jest funkcja wyciszenia?**

- Naciśnij przycisk **VOL**, aby przywrócić dźwięk.

**Czy głośność ustawiona jest na minimalną?**

- Ustaw głośność.

**Pilot nie działa.**

**Czy baterie są wyczerpane?**

- Wymień baterie na nowe.

**Czy odległość między pilotem i urządzeniem głównym Soundbar jest zbyt duża?**

- Umieść pilot bliżej urządzenia głównego Soundbar.

**Nie można nawiązać połączenia z telewizorem.**

**W przypadku połączenia za pośrednictwem sieci przewodowej**

- Sprawdź, czy kabel jest odpowiednio podłączony.  
(Sprawdź nazwę portu i upewnij się, że kabel jest podłączony do odpowiedniego portu.)  
(Poszczególne sposoby nawiązywania połączenia są opisane na odpowiednich stronach.)
- Naciśnij przycisk  (**Źródło**) po prawej stronie listwy Soundbar lub na pilocie, aby sprawdzić, czy tryb jest poprawny.

**W przypadku połączenia za pośrednictwem sieci bezprzewodowej**

- **Połączenie za pośrednictwem technologii Bluetooth**
  1. Przełącz listwę Soundbar do trybu „**BT PAIRING**” i za pomocą telewizora ponownie wyszukaj połączenie.  
(Szczegóły znajdują się na str. 9.)
- **Połączenie za pośrednictwem sieci Wi-Fi**
  1. Sprawdź, czy model telewizora jest kompatybilny.
    - Obsługiwane są tylko telewizory **Samsung Smart TV** wyprodukowane po 2014 roku.
  2. Sprawdź, czy telewizor jest podłączony do sieci Wi-Fi.
    - Jeśli telewizor nie jest podłączony do sieci Wi-Fi, wówczas nawiąż połączenie za pomocą menu sieci w telewizorze.  
(Patrz podręcznik użytkownika telewizora.)

3. Sprawdź, czy listwa Soundbar jest podłączona do sieci Wi-Fi.
  - Jeśli listwa Soundbar jest podłączona, wówczas będzie widoczna na liście głośników po włączeniu aplikacji **Samsung Multiroom** na urządzeniu przenośnym (np. smartfonie lub tablecie). (Szczegóły znajdują się na str. 18.)
4. Sprawdź, czy wykorzystywany jest kanał DFS.
  - Jeśli router bezprzewodowy (Wi-Fi) wykorzystuje kanał DFS, wówczas nie będzie można nawiązać połączenia między telewizorem a listwą Soundbar za pośrednictwem sieci Wi-Fi. Aby uzyskać szczegółowe informacje, należy się skontaktować z dostawcą usług internetowych.

---

## HDMI

---

Wyrażenia HDMI i HDMI High-Definition Multimedia Interface oraz logo HDMI to znaki towarowe lub zarejestrowane znaki towarowe firmy HDMI Licensing LLC w Stanach Zjednoczonych i innych krajach.



- Oprogramowanie Spotify podlega licencjom stron trzecich, które można znaleźć tutaj:  
[www.spotify.com/connect/third-party-licenses](http://www.spotify.com/connect/third-party-licenses).
- Więcej informacji na temat usługi Spotify Connect można znaleźć na stronie [www.spotify.com/connect](http://www.spotify.com/connect)

---

## 11 LICENCJI



---

Manufactured under licence from Dolby Laboratories. Dolby, Dolby Audio and the double-D symbol are trademarks of Dolby Laboratories.



---

Informacje dotyczące patentów DTS można znaleźć na stronie: <http://patents.dts.com>. Wyprodukowano na licencji DTS Licensing Limited. DTS, jego graficzny symbol, & DTS i symbol łącznie, to zastrzeżone znaki towarowe, a DTS 2.0 Channel to znak towarowy firmy DTS Inc. © DTS, Inc. Wszelkie prawa zastrzeżone.

---

---

## 12 INFORMACJA O LICENCJI OPEN SOURCE

Aby uzyskać więcej informacji o oprogramowaniu Open Source użytym w tym produkcie, odwiedź stronę: <http://opensource.samsung.com>

# 13 WAŻNE INFORMACJE DOTYCZĄCE OBSŁUGI SERWISOWEJ

- Rysunki i ilustracje znajdujące się w tej instrukcji obsługi służą wyłącznie jako źródło informacji i mogą różnić się od rzeczywistego wyglądu produktu.
- Istnieje możliwość nalożenia opłaty administracyjnej w przypadku gdy:
  - (a) zostanie wezwany technik, a w urzędzeniu nie zostanie stwierdzona żadna wada (tj. w przypadku, gdy użytkownik nie przeczyta niniejszej instrukcji).
  - (b) urządzenie zostanie przyniesione do punktu napraw, a w urzędzeniu nie zostanie stwierdzona żadna wada (tj. w przypadku, gdy użytkownik nie przeczyta niniejszej instrukcji).
- Użytkownik zostanie poinformowany o wysokości takiej opłaty administracyjnej przed wykonaniem jakiegokolwiek naprawy lub wizytą technika na miejscu.

# 14 DANE TECHNICZNE I UWAGI

## Dane techniczne

OGÓLNE	Waga	6,2 kg
	Wymiary (szer. x wys. x głęb.)	1060,0 x 78,0 x 130,5 mm
	Zakres temperatur roboczych	+5°C do +35°C
	Zakres wilgotności roboczej	10 % ~ 75 %
HDMI	Wideo	1080p, 1080i, 720p, 576p, 480p 2160p@24/25/30Hz 4:4:4 2160p@60/50Hz 4:2:0
Głośnik		Niskotonowy × 6, wysokotonowy × 3, 4 omy
Obsługiwane formaty odtwarzania (Dźwięk DTS 2.0 odtwarzany jest w formacie DTS)		LPCM 2ch, Dolby Audio™ (Obsługa Dolby® Digital), DTS

## UWAGI

- Samsung Electronics Co., Ltd. zastrzega sobie prawo do zmiany danych technicznych bez uprzedzenia.
- Wagę i wymiary podano w przybliżeniu.
- Więcej informacji na temat obsługiwanych źródeł zasilania i zużycia prądu znajduje się na etykiecie umieszczonej na urządzeniu. (Etykieta : Dolna część urządzenia głównego Soundbar)

**Ostrzeżenie :** W przypadku wyłączenia/włączenia sieci Wi-Fi/Ethernet urządzenie włączy się ponownie.

<b>Całkowite zużycie energii w trybie gotowości (W) (Wszystkie porty są w stanie „WŁ”)</b>		4,0W
<b>Wi-Fi/Ethernet</b>	<b>Metoda dezaktywacji portu</b>	Naciskaj przycisk <b>Wi-Fi SETUP</b> na urządzeniu przez 30 sekund, włączyć/wyłączyć sieć Wi-Fi/Ethernet.
<b>Bluetooth</b>	<b>Metoda dezaktywacji portu</b>	Naciskaj przycisk <b>SPK ADD</b> na urządzeniu przez 30 s, aby włączyć/wyłączyć połączenie Bluetooth.

### **Modele bezprzewodowe (z obsługą częstotliwości 5,15 GHz–5,35 GHz)**

- Samsung Electronics ovim izjavljuje da je ova oprema usaglašena sa suštinskim zahtevima i drugim relevantnim odredbama direktive 1999/5/EC. Zvaničnu Izjavu o usaglašenosti možete naći na adresi <http://www.samsung.com>. Idite na Podrška > Traži podršku za proizvod i unesite naziv modela. Ova oprema se može koristiti u svim EU zemljama. Ova oprema se može koristiti samo u zatvorenom prostoru.



### **Modele bezprzewodowe (bez obsługi częstotliwości 5,15 GHz–5,35 GHz)**

- Samsung Electronics ovim izjavljuje da je ova oprema usaglašena sa suštinskim zahtevima i drugim relevantnim odredbama direktive 1999/5/EC. Zvaničnu Izjavu o usaglašenosti možete naći na adresi <http://www.samsung.com>. Idite na Podrška > Traži podršku za proizvod i unesite naziv modela. Ova oprema se može koristiti u svim EU zemljama.





### [Sposób poprawnego usuwania baterii, w które wyposażony jest niniejszy produkt]

#### **(Dotyczy krajów, w których stosuje się systemy segregacji odpadów)**

Niniejsze oznaczenie na baterii, instrukcji obsługi lub opakowaniu oznacza, że po upływie okresu użytkowania baterie, w które wyposażony był dany produkt, nie mogą zostać usunięte wraz z innymi odpadami pochodzącymi z gospodarstw domowych. Przy zastosowaniu takiego oznaczenia symbole chemiczne (Hg, Cd lub Pb) wskazują, że dana bateria zawiera rtęć, kadm lub ołów w ilości przewyższającej poziomy odniesienia opisane w dyrektywie WE 2006/66.

Jeśli baterie nie zostaną poprawnie zutylizowane, substancje te mogą powodować zagrożenie dla zdrowia ludzkiego lub środowiska naturalnego.



### **Prawidłowe usuwanie produktu (zużyty sprzęt elektryczny & elektroniczny)**

#### **(Dotyczy krajów, w których stosuje się systemy segregacji odpadów)**

To oznaczenie umieszczone na produkcie, akcesoriach lub dokumentacji oznacza, że po zakończeniu eksploatacji nie należy tego produktu ani jego akcesoriów (np. ładowarki, zestawu słuchawkowego, przewodu USB) wyrzucać wraz ze zwykłymi odpadami gospodarstwa domowego. Aby uniknąć szkodliwego wpływu na środowisko naturalne i zdrowie ludzi wskutek niekontrolowanego usuwania odpadów, prosimy o oddzielenie tych przedmiotów od odpadów innego typu oraz o odpowiedzialny recykling i praktykowanie ponownego wykorzystania materiałów.

W celu uzyskania informacji na temat miejsca i sposobu bezpiecznego dla środowiska recyklingu tych przedmiotów, użytkownicy w gospodarstwach domowych powinni skontaktować się z punktem sprzedaży detalicznej, w którym dokonali zakupu produktu, lub z organem władz lokalnych.

Użytkownicy w firmach powinni skontaktować się ze swoim dostawcą i sprawdzić warunki umowy zakupu. Produktu ani jego akcesoriów nie należy usuwać razem z innymi odpadami komercyjnymi.

Informacije o naporima kompanije Samsung da doprinese očuvanju životne sredine i o specifičnim zakonskim obavezama u pogledu proizvođa, npr. Direktivi o registraciji, evaluaciji, autorizaciji i restrikcijama hemikalija (REACH), potražite na sledećoj adresi:

[samsung.com/uk/aboutsamsung/samsungelectronics/corporatecitizenship/data\\_corner.html](https://samsung.com/uk/aboutsamsung/samsungelectronics/corporatecitizenship/data_corner.html)