

INSTRUKCJA OBSŁUGI

G-MASTER

LCD Monitor

G-MASTER GB2783QSU

Bardzo dziękujemy za wybranie monitora LCD firmy iiyama. Zalecamy, abyś poświęcił kilka minut i dokładnie przeczytał tę krótką, lecz wyczerpującą instrukcję, zanim zainstalujesz i włączysz monitor. Przechowuj tę instrukcję w bezpiecznym miejscu do wykorzystania w przyszłości.

POLSKI

DEKLARACJA ZGODNOŚCI Z WYMAGANIAMI OZNAKOWANIA CE

Niniejszy monitor LCD jest zgodny z wymaganiami następujących Dyrektyw WE/UE: 2014/30/UE "Dyrektywa EMC", 2014/35/UE "Dyrektywa niskiego napięcia", 2009/125/WE "Dyrektywa ErP" i 2011/65/UE "Dyrektywa RoHS".

Wymogi dotyczące odporności na zakłócanie spełniane są w przypadku użytkowania urządzenia w budynkach mieszkalnych, biurowych i rzemieślniczych, a także małych zakładach, zarówno wewnątrz budynków, jak i poza nimi. Wszystkie miejsca użytkowania urządzenia charakteryzują się dostępem do publicznej sieci zasilania niskim napięciem.

IYAMA CORPORATION: Wijkermeerstraat 8, 2131 HA Hoofddorp, The Netherlands

Model Nr. : PL2783Q



Zalecamy recykling starego sprzętu. Wszelkie informacje na ten temat można znaleźć klikając link Poland na międzynarodowej stronie internetowej firmy iiyama pod adresem <http://www.iiyama.com/recycle>

- Rezerwujemy sobie prawo do zmiany danych technicznych bez uprzedzenia.
- Wszystkie znaki towarowe używane w tej instrukcji obsługi stanowią własność ich odpowiednich właścicieli.

SPIS TREŚCI

W TROSCE O TWOJE BEZPIECZEŃSTWO	1
ZALECENIA DOTYCZĄCE BEZPIECZEŃSTWA.....	1
SPECJALNE UWAGI NA TEMAT MONITORÓW LCD	3
OBSŁUGA KLIENTA.....	3
CZYSZCZENIE	3
ZANIM URUCHOMISZ MONITOR	4
WŁAŚCIWOŚCI	4
KONTROLA ZAWARTOŚCI OPAKOWANIA	4
INSTALACJA NA ŚCIANIE	5
INSTALOWANIE I DEMONTOWANIE STOJAKA.....	6
ELEMENTY STERUJĄCE I ZŁĄCZA.....	7
PODŁĄCZANIE MONITORA.....	8
USTAWIENIA KOMPUTERA.....	9
REGULACJA WYSOKOŚCI I KĄTA WIDZENIA.....	9
OBRACANIE PANELU	9
OBSŁUGA MONITORA	10
ZAWARTOŚĆ MENU REGULACJA.....	11
FUNKCJA ZARZĄDZANIA ENERGIĄ.....	18
ROZWIĄZYWANIE PROBLEMÓW	19
INFORMACJE NA TEMAT RECYKLINGU	20
DODATEK	21
DANE TECHNICZNE	21
WYMIARY	22
SYNCHRONIZACJA.....	22

W TROSCE O TWOJE BEZPIECZEŃSTWO

ZALECENIA DOTYCZĄCE BEZPIECZEŃSTWA

OSTRZEŻENIE

ZAPRZESTAŃ UŻYTKOWANIA MONITORA, GDY CZUJESZ, ŻE WYSTĘPUJE JAKIŚ PROBLEM

Gdy zauważysz jakiegokolwiek nienormalne zjawiska, takie jak dym, dziwne dźwięki lub opary, odłącz monitor i natychmiast skontaktuj się z centrum serwisowym firmy iiyama. Dalsze używanie monitora może być niebezpieczne i spowodować pożar lub porażenie prądem elektrycznym.

NIGDY NIE ZDEJMUJ OBUDOWY

Wewnątrz monitora znajdują się obwody wysokiego napięcia. Zdjęcie obudowy może narazić na niebezpieczeństwo pożaru lub porażenia prądem elektrycznym.

NIE WKŁADAJ ŻADNYCH PRZEDMIOTÓW DO MONITORA

Nie dopuszczaj do sytuacji, aby we wnętrzu monitora znalazły się jakiegokolwiek ciała stałe lub płyny, na przykład woda. W razie takiego zdarzenia, natychmiast odłącz monitor i skontaktuj się ze swym dostawcą lub z centrum serwisowym firmy iiyama. Używanie monitora z jakimikolwiek obcymi obiektami wewnątrz może spowodować pożar, porażenie prądem elektrycznym lub uszkodzenie.

USTAW MONITOR NA PŁASKIEJ, STABILNEJ POWIERZCHNI

Monitor może spowodować obrażenia ciała w razie upadku lub upuszczenia.

NIE UŻYWAJ MONITORA W POBLIŻU WODY

Nie używaj monitora w miejscach, gdzie mogłoby dojść do spryskania lub oblania monitora wodą, ponieważ mogłoby to spowodować pożar lub porażenie prądem elektrycznym.

MONITOR NALEŻY UŻYWAĆ PRZY OKREŚLONYM ZASILANIU

Zadbaj, aby monitor był używany tylko przy określonym zasilaniu energią elektryczną. Korzystanie z zasilania o niewłaściwym napięciu spowoduje nieprawidłowe działanie i może spowodować pożar lub porażenie prądem elektrycznym.

CHROŃ PRZEWODY

Nie rozciągaj, ani nie zginaj przewodu zasilającego, ani przewodu sygnałowego. Nie kładź monitora, ani żadnych innych ciężkich przedmiotów na przewodach. W przypadku uszkodzenia, przewody mogą spowodować pożar lub porażenie prądem elektrycznym.

NIEKORZYSTNE WARUNKI POGODOWE

Zaleca się nie używać monitora w czasie silnej burzy z wyładowaniami, ponieważ ustawiczne zaniki zasilania mogą spowodować nieprawidłowe działanie. Zaleca się także nie dotykać wtyczki w takich okolicznościach, ponieważ mogłoby to spowodować porażenie prądem elektrycznym.

UWAGA

MIEJSCE USTAWIENIA MONITORA

Nie ustawiaj monitora w miejscach, gdzie mogą wystąpić nagle zmiany temperatury lub w przestrzeniach wilgotnych, zapyłonych lub zadymionych, ponieważ mogłyby to spowodować pożar, porażenie prądem elektrycznym lub uszkodzenie. Należy również unikać takich miejsc, gdzie słońce świeci wprost na monitor.

NIE UMIESZCZAJ MONITORA W MIEJSCACH STWARZAJĄCYCH ZAGROŻENIE

W przypadku ustawienia monitora w nieodpowiednim miejscu, monitor może przewrócić się i spowodować obrażenia ciała. Należy także zadbać, aby na monitorze nie były umieszczane żadne ciężkie przedmioty. Wszystkie przewody powinny być ułożone w taki sposób, aby dzieci nie mogły ich pociągać, co mogłoby spowodować obrażenia ciała.

UTRZYMUJ DOBRĄ WENTYLACJĘ

Monitor jest zaopatrzony w szczeliny wentylacyjne, aby chronić go przed przegrzaniem. Zasłonięcie tych szczelin może spowodować pożar. W celu zapewnienia odpowiedniego przepływu powietrza, monitor powinien być ustawiony w odległości przynajmniej 10 cm (lub 4 cale) od jakichkolwiek ścian. W żadnym razie nie wolno usuwać podstawki (stopki) monitora. Usunięcie podstawki spowoduje zablokowanie otworów wentylacyjnych na tyłach obudowy, co może spowodować przegrzanie monitora. Ustawianie monitora na tylnej stronie, na boku lub do góry nogami, lub na dywanie albo innym miękkim materiale może także spowodować zagrożenie.

ODŁĄCZ PRZEWODY PRZED PRZESTAWIENIEM MONITORA

Przed przemieszczaniem monitora wyłącz zasilanie, odłącz kabel zasilający od gniazdka oraz zadбай o odłączenie przewodu sygnałowego. Jeżeli nie odłączysz tych przewodów, może dojść do pożaru lub porażenia prądem elektrycznym.

ODŁĄCZAJ PRZEWODY MONITORA

Gdy monitor ma nie być używany przez długi okres czasu, zaleca się pozostawienie monitora z odłączonymi przewodami.

PRZY ODŁĄCZANIU PRZEWODU CHWYTAJ WTYCZKĘ

Aby odłączyć zasilacz, kabel zasilający lub kabel sygnałowy, zawsze odłączaj je trzymając za wtyczkę. Nigdy nie ciągnij samego przewodu, ponieważ może to spowodować pożar lub porażenie prądem elektrycznym.

NIE DOTYKAJ WTYCZEK WILGOTNYMI DŁONIAMI

Wijmowanie lub wkładanie wtyczki do gniazda wilgotnymi dłońmi może być przyczyną porażenia prądem elektrycznym.

UMIESZCZANIE MONITORA NA KOMPUTERZE

Upewnij się, czy komputer jest wystarczająco wytrzymały, aby utrzymać masę monitora, ponieważ w przeciwnym razie może dojść do uszkodzenia komputera.

UWAGA NA RĘCE I PALCE!

- Zachowaj ostrożność przy zmianie kąta ustawienia monitora, aby nie przygnieść sobie palców albo dłoni.
- Zachowaj ostrożność, by nie przytrzasnąć palców w czasie regulacji wysokości stopki i kąta nachylenia. (Tylko w przypadku monitorów z regulacją wysokości.)

UWAGA ODNOŚNIE UŻYTKOWANIA 24/7

Monitor nie został zaprojektowany do użytku 24/7 w dowolnym środowisku.

INNE ZALECENIA

ZALECENIA DOTYCZĄCE ERGONOMII

W celu wyeliminowania zmęczenia oczu nie używaj monitora ustawionego na jasnym tle lub w ciemnym pomieszczeniu. Aby zapewnić optymalne warunki oglądania, monitor powinien być ustawiony na wysokości tuż poniżej poziomu oczu i w odległości 40-60 cm (16-24 cali) od oczu. Kiedy używa się monitora przez długi okres czasu, zalecane jest przerywanie pracy co godzinę na dziesięć minut, ponieważ ciągłe patrzenie na ekran może spowodować przemęczenie wzroku.

SPECJALNE UWAGI NA TEMAT MONITORÓW LCD

Przedstawione poniżej objawy są zjawiskami normalnymi w przypadku monitorów LCD i nie wskazują problemu.

INFO

- Przy pierwszym włączeniu monitora LCD, obraz może nie być dopasowany do obszaru wyświetlania ze względu na typ używanego komputera. W takim przypadku należy ustawić obraz we właściwym położeniu.
- W zależności od używanego wzoru na pulpicie, możesz stwierdzić niewielką nierównomierność jasności ekranu.
- Ze względu na właściwości ekranu LCD, po przełączeniu wyświetlanego obrazu może utrzymywać się powidok poprzedniego ekranu, jeśli ten sam obraz był wyświetlany przez kilka godzin. W takim przypadku, dzięki zmianie obrazu lub wyłączeniu zasilania na kilka godzin następuje powolna regeneracja ekranu.

OBŚLUGA KLIENTA

INFO

- Gdy musisz zwrócić swoje urządzenie do naprawy, a oryginalne opakowanie zostało wyrzucone, prosimy o skontaktowanie się ze swym dostawcą lub z centrum serwisowym firmy iiyama w celu uzyskania porady lub zastępczego opakowania.

CZYSZCZENIE

OSTRZEŻENIE

- Jeśli podczas czyszczenia monitora dojdzie do wpadnięcia jakichkolwiek materiałów lub rozlania na monitor takich płynów jak woda, natychmiast odłącz kabel zasilający i skontaktuj się ze swym dostawcą lub z centrum serwisowym firmy iiyama.

UWAGA

- Przed rozpoczęciem czyszczenia monitora, należy ze względów bezpieczeństwa wyłączyć zasilanie i odłączyć przewody monitora.

INFO

- W celu ochrony panelu wyświetlacza LCD nie używaj twardych przedmiotów, aby nie doszło do zarysowania lub zatarcia ekranu.
- Nigdy nie stosuj żadnego z wymienionych poniżej silnych rozpuszczalników. Powodują one uszkodzenia obudowy i ekranu LCD.

Rozcieńczalnik	Środki do czyszczenia w aerozolu
Czysta benzyna	Wosk
Środki czyszczące o działaniu ściernym	Rozpuszczalniki kwasowe lub zasadowe

- Skutkiem pozostawiania obudowy przez długi okres czasu w zetknięciu z jakimikolwiek produktami z gumy lub tworzyw sztucznych może być degeneracja lub odbarwienie materiału obudowy.

OBUDOWA Plamy można usuwać za pomocą ściereczki lekko zwilżonej roztworem łagodnego detergentu. Następnie należy wytrzeć obudowę miękką suchą szmatką.

EKRAN LCD

Zaleca się okresowe czyszczenie za pomocą miękkiej, suchej szmatki. Nie należy używać papierowych chusteczek higienicznych, ponieważ mogą one powodować uszkodzenia ekranu LCD.

ZANIM URUCHOMISZ MONITOR

WŁAŚCIWOŚCI

- ◆ Obsługuje rozdzielczości do 2560 × 1440
- ◆ Wysoki kontrast 1000:1 (typowy), dostępna funkcja Adv. Contrast / Jasność 350 cd/m² (typowy) / szybki czas reakcji 5 ms (typowy), 1ms (gray - gray)
- ◆ Współpracuje z technologią AMD FreeSync™ (przez wejście DisplayPort)
- ◆ Flicker-free
- ◆ Redukcja niebieskiego światła
- ◆ Cyfrowe wygładzanie znaków
- ◆ Koncentrator (hub) USB3,0
- ◆ Głośniki Stereo 2 x 2W
- ◆ Zgodność ze standardem Plug & Play VESA DDC2B
Zgodność z systemami Windows® Vista/7/8/8,1/10
- ◆ Zarządzanie energią (zgodność ze standardem VESA DPMS)
- ◆ Zgodność ze standardem zamocowania VESA (100mm×100mm)
- ◆ Miejsce na blokadę zabezpieczającą

KONTROLA ZAWARTOŚCI OPAKOWANIA

Wraz z monitorem LCD dostarczane są wymienione poniżej akcesoria. Sprawdź, czy znajdują się one w opakowaniu. Jeżeli brakuje któregoś z poniższych elementów lub jest on uszkodzony, należy powiadomić o tym sprzedawcę lub najbliższego przedstawiciela firmy iiyama.

- Kabel zasilający*
- Kabel HDMI
- Kabel DisplayPort
- Kabel USB
- Podstawa stopki
- Śruba mocująca podstawę i stopkę (3 sztuki)
- Instrukcja bezpieczeństwa
- Skrócona instrukcja obsługi

UWAGA

* Parametry znamionowe przewodu zasilającego dla obszarów, gdzie stosowane jest napięcie 120V w sieci, wynoszą 10A/125V. Jeżeli korzystasz z zasilania o wyższych parametrach znamionowych niż podane powyżej, musi być stosowany kabel zasilający o parametrach znamionowych 10A/250V. Pamiętaj, iż używanie nieoryginalnego kabla zasilającego skutkuje utratą wszelkich praw gwarancyjnych.

INSTALACJA NA ŚCIANIE

OSTRZEŻENIE

- Jeśli chcesz powiesić monitor na ścianie, użyj śruby M4 z podkładką. Jej długość dostosuj go grubości uchwyty tak, aby długość śruby "L" wynosiła 7 mm. Dłuższa śruba może uszkodzić części elektryczne wewnątrz monitora i w konsekwencji doprowadzić do porażenia prądem lub uszkodzenia monitora.
- Przed zamontowaniem monitora na ścianie/suficie prosimy sprawdzić, czy utrzymają one wagę monitora.

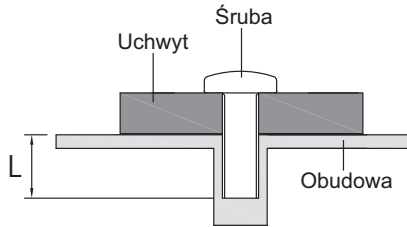

INSTALOWANIE I DEMONTOWANIE STOJAKA

UWAGA

- Umieścić monitor na stabilnej powierzchni. Monitor może spowodować obrażenia ciała lub uszkodzenia w razie upadku lub upuszczenia.
- Nie narażaj monitora na większe wstrząsy, gdyż może to doprowadzić do jego uszkodzenia.
- Przed zdemontowaniem lub zamontowaniem stojaka odłącz przewody monitora, aby uniknąć porażenia prądem elektrycznym lub uszkodzenia.

<Zamontowanie>

- ① Umieść kawałek miękkiego materiału na stole, by zabezpieczyć monitor przed zadrapaniem. Połóż monitor płasko na stole przodem do dołu.
- ② Przymocuj podstawę stopki do monitora.
- ③ Użyj śruby dostarczonej z monitorem do przymocowania podstawy do stopki.

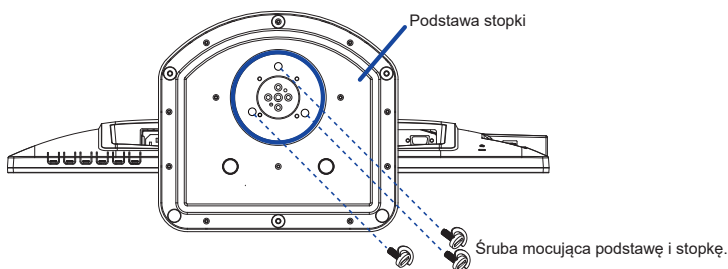

<Demontowanie>

- ① Umieść kawałek miękkiego materiału na stole, by zabezpieczyć monitor przed zadrapaniem. Połóż monitor płasko na stole przodem do dołu.
- ② Wyjmij śrubę aby móc odłączyć podstawę od stopki.

<Blokada>

Postaw monitor i naciśnij blokadę z tyłu monitora jednocześnie naciskając monitor od góry. Zachowaj ostrożność ponieważ monitor może gwałtownie wysunąć się do góry.

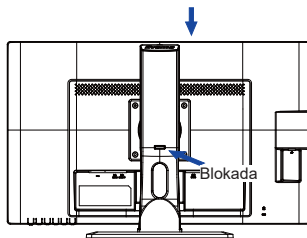

ELEMENTY STERUJĄCE I ZŁĄCZA

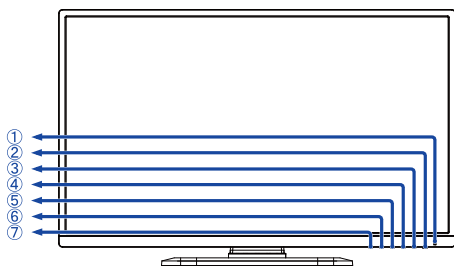

<Przód>

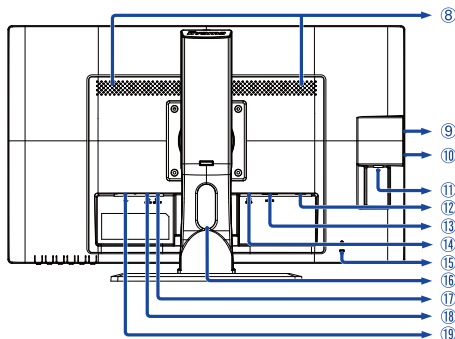

<Tył>

① Wskaźnik zasilania

INFO

Niebieski: normalne działanie
Pomarańczowy: zarządzanie energią

② Przełącznik zasilania (⏻)

③ Przycisk Menu / Select (MENU)

④ Przycisk w górę / JGłośność (▶ / 🔊)

⑤ Przycisk w dół / trybu ECO (◀ / ⓪)

⑥ Przycisk Wyjdz (EXIT)

⑦ Przycisk Wejście sygnału (INPUT)

⑧ Głośniki

⑨ Złącze USB-DOWN (🔌)

⑩ Złącze USB-DOWN (🔌)

⑪ Złącze USB-UP (🔌)

⑫ Złącze DisplayPort (DP)

⑬ Złącze HDMI (HDMI)

⑭ 24-stykowe złącze DVI-D (DVI-D)

⑮ Miejsce na blokadę zabezpieczającą

INFO

Mocując odpowiedni kabel zabezpieczający z blokadą ochronisz monitor przed kradzieżą lub przestawieniem.

⑯ Otwór na kable

⑰ Złącze audio (LINE OUT)

⑱ Złącze audio (LINE IN)

⑲ Gniazdo zasilania prądem przemiennym (~ : Prąd przemienny) (~)

PODŁĄCZANIE MONITORA

- 1 Upewnij się, czy komputer i monitor są wyłączone.
- 2 Przewodem sygnałowym połącz monitor z komputerem.
- 3 Połącz monitor ze sprzętem audio wykorzystując kabel audio do komputera, jeśli masz zamiar korzystać z funkcji audio.
- 4 Podłącz kabel zasilający najpierw do monitora, a następnie do gniazdka elektrycznego.
- 5 Włącz monitor i komputer.

INFO

- Przewody sygnałowe używane do łączenia komputera z monitorem mogą być różne w zależności od typu używanego komputera. Nieprawidłowe połączenie może spowodować poważne uszkodzenie zarówno monitora, jak i komputera. Kabel dostarczany wraz z monitorem to standardowy kabel z złączem. Jeżeli potrzebny jest specjalny kabel, skontaktuj się ze swym sprzedawcą lub najbliższym przedstawicielem firmy iiyama.
- W przypadku podłączenia do komputera Macintosh, skontaktuj się ze swym sprzedawcą lub najbliższym przedstawicielem firmy iiyama w celu uzyskania odpowiedniego złącza przejściowego.
- Należy zadbać o dokręcenie śrub zabezpieczających na obu końcach przewodu sygnałowego.

[Przykład podłączenia]

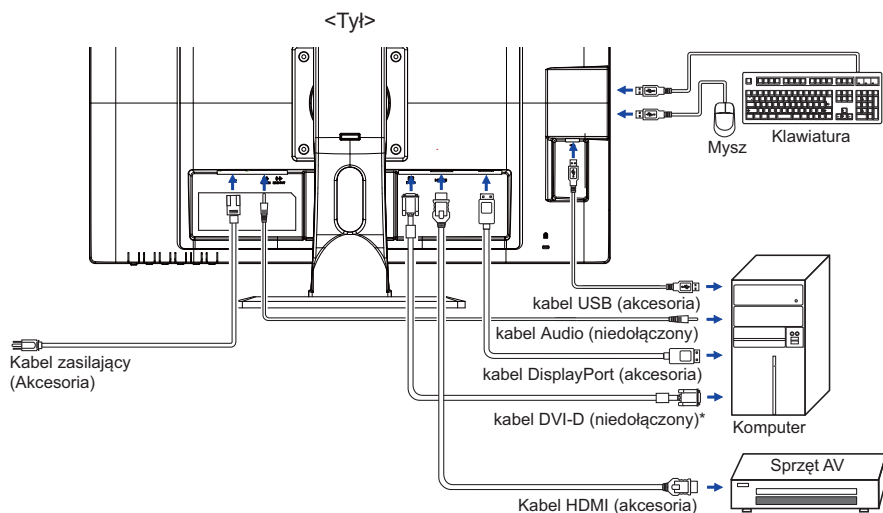

* Kabel DVI-D nie jest standardowo dołączony do monitora. Użycie kabla DVI-D słabej jakości może doprowadzić do zakłóceń elektromagnetycznych. Prosimy o kontakt z naszą infolinią jeśli chcecie Państwo podłączyć monitor przez wejście DVI.

[Uchwyt na kable]

- 1 Przełóż kable przez otwór.
- 2 Zbierz kable z tyłu stopki.

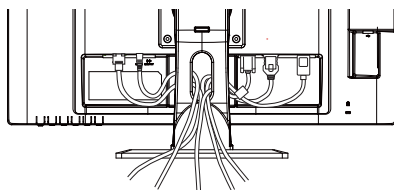

USTAWIENIA KOMPUTERA

■ Synchronizacja sygnałów

Patrz tabela synchronizacji dla podstawowych rozdzielczości w rozdziale SYNCHRONIZACJA na stronie 22.

REGULACJA WYSOKOŚCI I KĄTA WIDZENIA

- Optymalna praca przy monitorze polega na bezpośrednim, prostym patrzeniu na ekran.
- Przy zmianie kąta nachylenia panela przytrzymaj podstawkę monitora jedną ręką, aby uniknąć przewrócenia urządzenia.
- Panel LCD można ustawić na maksymalnej wysokości 130 mm. Kąty nachylenia względem użytkownika mogą wynosić do 45° w lewo i prawo, do 22° w tył i 5° do przodu.

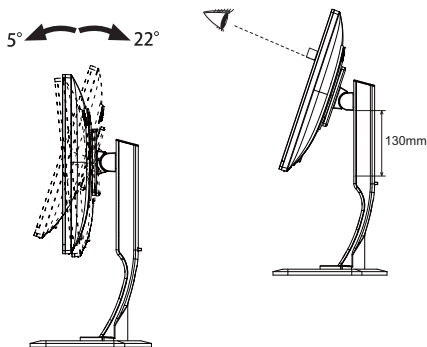

UWAGA

- Podczas zmiany kąta nachylenia panela nie dotykaj ekranu LCD. W przeciwnym razie istnieje ryzyko uszkodzenia ekranu.
- Zachowaj ostrożność przy zmianie kąta ustawienia monitora, aby nie przygnieść sobie palców albo dłoni.
- Zachowaj ostrożność, by nie przytrzasnąć palców w czasie regulacji wysokości stopki i kąta nachylenia.

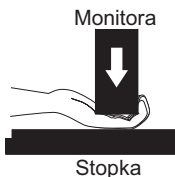
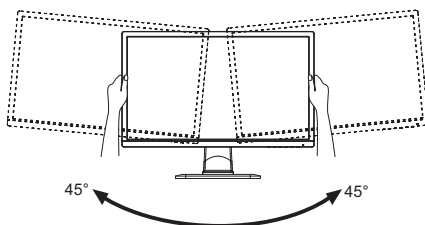

OBACZANIE PANELU

- 1 Ustaw maksymalną wysokość panelu LCD.
- 2 Obróć panel o 90° w prawo (zgodnie z ruchem wskazówek zegara), do trybu portretowego.

Aby powrócić do ustawienia normalnego (tryb krajobrazowy), przekręć panel o 90° w lewo (przeciwnie do ruchu wskazówek zegara.)

UWAGA

- Próba obracania panelu bez uprzedniego ustawienia jego maksymalnej wysokości może skutkować uszkodzeniem podstawy monitora.
- Aby odpowiednio obrócić również zawartość całego ekranu, potrzebne jest odpowiednie oprogramowanie.

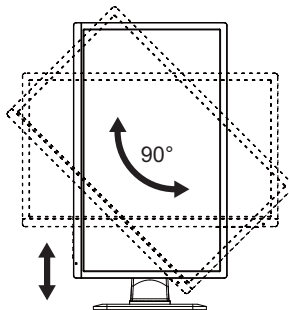

- 3 Ustaw panel LCD według własnych preferencji.

OBSŁUGA MONITORA

W celu zapewnienia najlepszego obrazu, monitor LCD firmy iiyama otrzymał w fabryce predefiniowane ustawienia synchronizacji (patrz str. 22). Możesz także dostosować obraz wykonując przedstawione poniżej operacje na przyciskach.

- 1 **Naciśnij przycisk ENTER, aby uruchomić funkcję Menu ekranowego (OSD). Są tutaj dodatkowe pozycje menu, które można przełączać przyciskami ◀ / ▶ .**
- 2 **Wybierz pozycję menu, zawierającą ikonę regulacji dotyczącą regulacji, jaką chcesz przeprowadzić. Naciśnij przycisk ENTER. Następnie użyj przycisków ◀ / ▶ do wyróżnienia ikony żądanej regulacji.**
- 3 **Naciśnij ponownie przycisk ENTER. Używając przycisków ◀ / ▶ dokonaj odpowiedniej regulacji lub ustawienia.**
- 4 **Naciśnij przycisk EXIT, aby opuścić menu, a wprowadzone ustawienia zostaną automatycznie zapisane.**

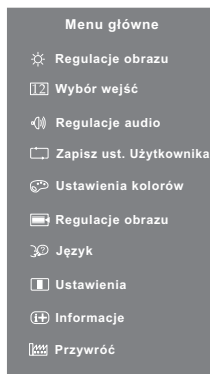

Na przykład, aby dokonać korekty położenia OSD w pionie, wybierz pozycję Konfiguracja Menu, a następnie naciśnij przycisk ENTER. Potem wybierz Ustawienia ◀ / ▶ .

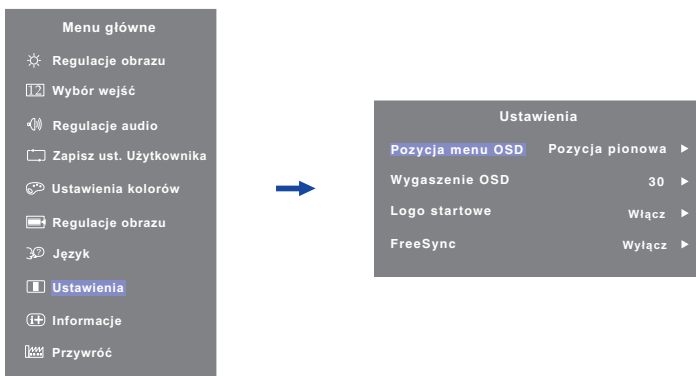

Po naciśnięciu przycisku ENTER pojawi się ekran regulacji. Potem wybierz Pozycja pionowa ◀ / ▶ . Naciśnij ponownie przycisk ENTER. Wtedy użyj przycisków ◀ / ▶ do zmiany ustawienia położenia OSD w pionie. Pozycja menu OSD w pionie będzie się zmieniać w miarę przeprowadzanych ustawień.

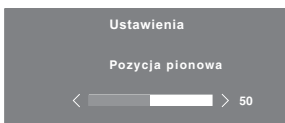











Na koniec naciśnij przycisk EXIT, który kończy regulację, a wszystkie zmiany są zapisywane w pamięci.

INFO

- W przypadku wstrzymania operacji na przyciskach podczas przeprowadzania regulacji, Menu ekranowe zniknie po upływie okresu czasu zdefiniowanego w ustawieniu OSD Time. Również naciśnięcie przycisku EXIT powoduje szybkie wyłączenie Menu ekranowego.
- W chwili zniknięcia Menu ekranowego następuje zapisanie w pamięci wszelkich wprowadzonych zmian. Należy unikać wyłączenia zasilania, kiedy korzysta się z Menu ekranowego.
- Wszelkie ustawienia obowiązują zawsze dla wszystkich rozdzielczości.

ZAWARTOŚĆ MENU REGULACJA

 Regulacje obrazu *3 Picture Adjust		
Element regulacji	Problem / Opcja	Przyciski, które należy naciskać
Kontrast *2 Contrast	Zbyt mdły obraz	
	Zbyt intensywny obraz	
Jasność *1,2,4 Brightness	Zbyt ciemny obraz	
	Zbyt jasny obraz	
Overdrive Overdrive	Wyłączony / +1 / +2 Poprawia czas przejścia dla odcieni szarości. Skutkuje to szybszym czasem reakcji.	 
Kontrast ACR Adv. Contrast	Wyłącz	Typowy współczynnik kontrastu
	Włącz	Podwyższony współczynnik kontrastu
Tryb ECO ECO Mode	Wyłącz	Normalny
	Tryb1	Jasność podświetlenia jest niższa.
	Tryb2	Jasność lub podświetlenie są zredukowane bardziej niż w Tryb1.
	Tryb3	Jasność lub podświetlenie są zredukowane bardziej niż w Tryb2.
Redukcja niebieskiego światła Blue Light Reducer	Wyłącz	Normalny
	Tryb1	Niebieskie światło jest zredukowane.
	Tryb2	Niebieskie światło jest zredukowane bardziej niż w Tryb1.
	Tryb3	Niebieskie światło jest zredukowane bardziej niż w Tryb2.
Głębia czerni Black Tuner	Od -5 do +5 Regulacje cieni	 
Saturacja kolorów Saturation	Zbyt słaby Zbyt mocny	 
Gamma Gamma	Ustawienia Gamma. 1.8 / 2.2 / 2.6	

*1 Dokonaj regulacji parametru Brightness, gdy używasz monitora w ciemnym pomieszczeniu i odnosisz wrażenie, że obraz jest zbyt jasny.

*2 Kontrast i Jasność są niedostępne jeśli włączone jest Kontrast ACR.

*3 Regulacje obrazu są niedostępne jeśli włączone jest i-Style Color.

*4 Jasność są niedostępne jeśli włączone jest Tryb ECO.

Direct

Wykonując poniższe operacje na przyciskach możesz pominąć te elementy Menu i wyświetlić bezpośrednio skalę regulacji.

- Tryb ECO : Naciśnij przycisk  kiedy nie jest wyświetlane menu.
- Redukcja niebieskiego światła : Naciśnij i przytrzymaj przycisk EXIT przez 2-3 sekundy, kiedy menu OSD nie jest wyświetlane.

12 Wybór wejść Input Select

Element regulacji	Problem / Opcja	Przyciski, które należy naciskać
Wybór wejść Input Select Direct	VGA	Wybierz Analogowy sygnał wejściowy.
	HDMI	Wybierz Cyfrowy (HDMI) sygnał wejściowy.
	DisplayPort	Wybierz Cyfrowy (DisplayPort) sygnał wejściowy.
	Auto	Wyszukaj dostępne wejścia sygnału i wybierz automatycznie pierwsze z nich.



INFO Źródła nie można przełączać automatycznie, jeśli wcześniej wybrane zostanie VGA, HDMI oraz DisplayPort.



Direct

Wykonując poniższe operacje na przyciskach możesz pominąć te elementy Menu i wyświetlić bezpośrednio skalę regulacji.

- Wybór wejść : Naciśnij przycisk INPUT, kiedy nie jest wyświetlane Menu ekranowe.

Regulacje audio Audio Adjust

Element regulacji	Problem / Opcja	Przyciski, które należy naciskać
Głośność Volume Direct	Zbyt cicho Zbyt głośno	 
Wycisz Mute	Wyłącz	Przywraca poprzedni poziom głośności dźwięku.
	Włącz	Tymczasowo wyłącza dźwięk.

INFO Parametry Cisza Włącz oraz Cisza Wyłącz przełącza się w następujący sposób naciskając przycisk  .  Włącz → Wyłącz 

Cyfrowe Audio * Digital Audio	Line-In	Wybierz wejście Line-In.
	HDMI	Wybierz wejście HDMI.
	DisplayPort	Wybierz wejście DisplayPort.

* Dostępne tylko pod wejściem HDMI/DisplayPort.

Direct

Wykonując poniższe operacje na przyciskach możesz pominąć te elementy Menu i wyświetlić bezpośrednio skalę regulacji.

- Głośność : Naciśnij przycisk  , kiedy nie jest wyświetlane Menu ekranowe.



Zapisz ust. Użytkownika Store User Setting

Aanpassingsitem	Probleem / Optie	In te drukken knoppen
Zapisz ust. Użytkownika Store User Setting	Tryb użytkownika 1	Zachowaj ustawienia ekranu.
	Tryb użytkownika 2	Zachowaj ustawienia ekranu.
	Tryb użytkownika 3	Zachowaj ustawienia ekranu.

INFO





Możesz zapamiętać swoje ustawienia.

Ustawienia, które można zapamiętać:

Kontrast, Jasność, Overdrive, Kontrast ACR, Tryb ECO, Głośność, Wycisz, Ustawienia kolorów, i-Style Color, Ostrość, Głębia czerni, Regulacje Trybu video



Ustawienia kolorów Color Adjust

Element regulacji	Problem / Opcja	Przyciski, które należy naciskać	
Zimne Cool *	Biel niebieskawa		
Standard Normal *	Biel żółtawa		
Ciepłe Warm *	Biel czerwonawa		
Ustawienia Użytkownika * User Color	Czerwony	   	
	Zielony		Zbyt słaby
	Niebieski		Zbyt mocny

* Zimne, Standard, Ciepłe i Ustawienia Użytkownika są niedostępne jeśli włączone jest i-Style Color lub Redukcja niebieskiego światła.



Regulacje obrazu Image Adjust

Element regulacji	Problem / Opcja	Przyciski, które należy naciskać
i-Style Color * ¹ i-Style Color	Wyłącz	i-Style Mode jest wyłączony.
	Standard	Ogólny dla środowiska Windows i domyślnych ustawień monitora.
	Gry sportowe	Do gier sportowe.
	Gry FPS	Do gier FPS.
	Gry strategiczne	Do gier strategiczne.
	Tekst	Do edycji i oglądania tekstu.
	Tryb użytkownika 1	Zastosuj zachowane ustawienia.
	Tryb użytkownika 2	Zastosuj zachowane ustawienia.
	Tryb użytkownika 3	Zastosuj zachowane ustawienia.
Ostrość Sharpness	1 2 3 4 5 Możesz dokonać zmiany ostrości obrazu w skali od 1 do 5 (ostry-miękki). Naciskaj przycisk ►, aby zmieniać ostrość obrazu w kolejności liczbowej. Naciskaj przycisk ◀, aby zmieniać ostrość obrazu w kolejności odwrotnej.	
Zakres HDMI RGB HDMI RGB Range	Pełny zakres	Pełny zakres kolorów
	Ogłaniczony zakres	Ogłaniczony zakres kolorów
Tryb Drive Drive Direct Drive Mode	Wyłącz	Normalne
	Włącz	Redukcja opóźnień w w wyświetlaniu obrazu.
INFO Zmiana rozdzielczości, odświeżania lub wyłączenie/włączenie monitora może spowodować dezaktywację funkcji Direct Drive.		
Regulacje Trybu Video * ² Video Mode Adjust	Pełny obraz	Widok pełnoekranowy
	Format obrazu	Zmiana formatu obrazu
	1 do 1	Obraz wyświetlany jest w formacie 1:1.
	17 inch	Format obrazu monitora 17" (5 : 4)
	19 inch	Format obrazu monitora 19" (5 : 4)
	19.5 inch	Format obrazu monitora 19,5" (16 : 9)
	21.5 inch	Format obrazu monitora 21,5" (16 : 9)
	23 inch	Format obrazu monitora 23" (16 : 9)
	23.6 inch	Format obrazu monitora 23,6" (16 : 9)
24 inch	Format obrazu monitora 24" (16 : 9)	

*¹ Regulacje i-Style Color są niedostępne jeśli włączone jest Redukcja niebieskiego światła.

*² Tylko HDMI/DisplayPort sygnał wejściowy



Język Language

Element regulacji	Problem / Opcja		Przyciski, które należy naciskać	
Język Language	English	Angielski	Nederlands	Holenderski
	Français	Francuski	Česky	Czeski
	Deutsch	Niemiecki	Русский	Rosyjski
	Italiano	Włoski	日本語	Japoński
	Polski	Polski	简体中文	Chiński (uproszczony)
	Español	Hiszpański		



Ustawienia Setup Menu

Element regulacji	Problem / Opcja		Przyciski, które należy naciskać	
Pozycja menu OSD OSD Position	Pozycja pozioma	OSD przesunięty nadmiernie z lewą stronę OSD przesunięty nadmiernie z prawą stronę		
	Pozycja pionowa	OSD zbyt nisko OSD zbyt wysoko		
Wygaznienie OSD OSD Time Out	Możesz ustawić czas wyświetlania menu OSD od 5 do 30 sekund.			
Logo startowe Opening Logo	Wyłącz	Logo iiyama nie wyświetla się gdy monitor jest włączony.		
	Włącz	Logo iiyama wyświetla się gdy monitor jest włączony.		
Freesync * Freesync	Wyłącz	Freesync jest wyłączona.		
	Włącz	Włącz obsługę Freesync.		

* Tylko DisplayPort sygnał wejściowy

Informacje Display Information

Wyświetlane są informacje dotyczące bieżącego sygnału wejściowego, doprowadzonego z karty graficznej komputera.

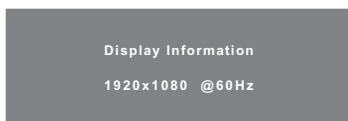

INFO Więcej informacji na temat rozdzielczości oraz częstotliwości odświeżania można znaleźć w instrukcji obsługi karty graficznej.

Przywróć Reset

Element regulacji	Problem / Opcja Przyciski, które należy naciskać	
Przywróć ust. Fabryczne Reset All	Nie	Powrót do Menu.
	Tak	Przywracane są ustawienia fabryczne.

• Blokada

<OSD Menu>

1. Blokada menu OSD jest aktywowana poprzez naciśnięcie przycisków ENTER przez około 10 sekund. Jeśli spróbujesz wejść w menu OSD poprzez naciśnięcie przycisków, na ekranie pojawi się informacja „OSD locked”.
2. Blokada menu OSD jest deaktywowana poprzez ponowne naciśnięcie przycisków ENTER przez około 10 sekund.

<Przełącznik zasilania>

1. Blokada włącznika prądu jest aktywowana poprzez naciśnięcie przycisków ◀ przez około 10 sekund. Po włączeniu blokady nie można wyłączyć monitora. Po naciśnięciu wyłącznika prądu pokaże się informacja „Power Button Locked”.
2. Blokada włącznika prądu jest deaktywowana poprzez ponowne naciśnięcie przycisków ◀ przez około 10 sekund.

FUNKCJA ZARZĄDZANIA ENERGIĄ

Funkcja zarządzania energią tego produktu jest zgodna z wymaganiami oszczędzania energii standardów VESA DPMS. Jeżeli ta funkcja jest aktywna, zapewnia automatyczne redukowanie niepotrzebnego zużycia energii przez monitor, kiedy komputer nie jest używany.

Aby można było korzystać z tej funkcji, monitor musi być przyłączony do komputera zgodnego ze standardem VESA DPMS. Monitor przechodzi do trybu zarządzania energią, jak to przedstawiono poniżej. Funkcja zarządzania energią, wraz z wszelkimi ustawieniami zegarów, jest konfigurowana przez system operacyjny. W podręczniku systemu operacyjnego możesz sprawdzić konfigurację zarządzania energią.

■ Tryb Zarządzanie energią

Kiedy zostaną wyłączone sygnały synchronizacji pionowej i poziomej z komputera, monitor przechodzi do trybu Zarządzania energią, który zapewnia obniżenie zużycia energii do poziomu poniżej 0.5W. Ekran staje się ciemny, a wskaźnik zasilania zmienia kolor na pomarańczowy. Po ponownym dotknięciu klawiatury lub myszki następuje wyjście z trybu Zarządzania energią i obraz pojawia się po kilku sekundach.

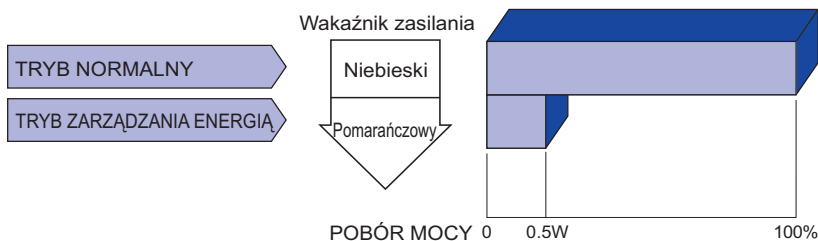

INFO

- Monitor zużywa energię elektryczną nawet po przejściu do trybu zarządzania energią. Aby uniknąć niepotrzebnego zużywania energii, wyłączaj zasilanie monitora, kiedy nie jest używany, w nocy lub podczas weekendów.
- Jest możliwe, że będzie włączony sygnał wideo z komputera, kiedy brakuje sygnałów synchronizacji pionowej lub poziomej. W takiej sytuacji funkcja ZARZĄDZANIE ENERGIĄ może nie działać prawidłowo.

ROZWIĄZYWANIE PROBLEMÓW

Gdy monitor nie działa prawidłowo, wykonaj poniższe czynności w celu znalezienia prawdopodobnego rozwiązania problemu.

1. W zależności od występującego problemu wykonaj regulacje przedstawione w punkcie OBSŁUGA MONITORA. Gdy nie zapewnia to przywrócenia obrazu, przejdź do czynności 2.
2. Jeżeli nie możesz znaleźć stosownej pozycji regulacji w punkcie OBSŁUGA MONITORA lub problem nie ustępuje, wykonaj poniższe czynności kontrolne.
3. W przypadku gdy zetknąłeś się z problemem, który nie został opisany poniżej lub nie możesz skorygować tego problemu, zaprzestań użytkowania monitora i skontaktuj się ze swoim dostawcą lub centrum serwisowym firmy iiyama w celu uzyskania dodatkowej pomocy.

Problem

Sprawdź

- | | |
|---|---|
| <p>① Obraz nie wyświetla się.
(Nie świeci wskaźnik zasilania.)

(Kontrolka zasilania ma kolor niebieski.)

(Wskaźnik zasilania świeci pomarańczowym światłem.)</p> | <p><input type="checkbox"/> Czy kabel zasilania jest prawidłowo umieszczony w gnieździe.
<input type="checkbox"/> Czy zostało włączone zasilanie.
<input type="checkbox"/> Czy w gnieździe prądu przemiennego jest napięcie - sprawdź podłączając inne urządzenie.

<input type="checkbox"/> Czy monitor jest w trybie zarządzania energią – dotknij klawiatury lub myszki.
<input type="checkbox"/> Zwiększ kontrast i/lub jasność.
<input type="checkbox"/> Czy komputer jest włączony.
<input type="checkbox"/> Czy został prawidłowo przyłączony kabel sygnałowy.
<input type="checkbox"/> Czy taktowanie sygnałów z komputera jest zgodne z danymi technicznymi monitora.

<input type="checkbox"/> Czy monitor jest w trybie zarządzania energią – dotknij klawiatury lub myszki.
<input type="checkbox"/> Czy komputer jest włączony.
<input type="checkbox"/> Czy został prawidłowo przyłączony kabel sygnałowy.
<input type="checkbox"/> Czy taktowanie sygnałów z komputera jest zgodne z danymi technicznymi monitora.</p> |
| <p>② Brak synchronizacji ekranu.</p> | <p><input type="checkbox"/> Czy został prawidłowo przyłączony kabel sygnałowy.
<input type="checkbox"/> Czy taktowanie sygnałów z komputera jest zgodne z danymi technicznymi monitora.
<input type="checkbox"/> Czy poziom sygnału wyjściowego wideo z komputera jest zgodny z danymi technicznymi monitora.</p> |
| <p>③ Obraz nie jest na środku ekranu.</p> | <p><input type="checkbox"/> Czy taktowanie sygnałów z komputera jest zgodne z danymi technicznymi monitora.</p> |
| <p>④ Ekran jest zbyt jasny lub zbyt ciemny.</p> | <p><input type="checkbox"/> Czy poziom sygnału wyjściowego wideo z komputera jest zgodny z danymi technicznymi monitora.</p> |

Problem

Sprawdź

- ⑤ Drga obraz na ekranie.
- Czy napięcie prądu elektrycznego jest zgodne z danymi technicznymi monitora.
 - Czy taktowanie sygnałów z komputera jest zgodne z danymi technicznymi monitora.
- ⑥ Brak dźwięku.
- Czy włączony jest sprzęt audio (komputer itp.).
 - Czy został prawidłowo przyłączony kabel audio.
 - Czy głośność jest ustawiona.
 - Czy wyciszenie jest Wyłączone.
 - Czy poziom sygnału wyjściowego audio ze sprzętu audio jest zgodny z danymi technicznymi monitora.
- ⑦ Dźwięk jest zbyt głośny lub zbyt cichy.
- Czy poziom sygnału wyjściowego audio ze sprzętu audio jest zgodny z danymi technicznymi monitora.
- ⑧ Słysząc dziwny szum.
- Czy został prawidłowo przyłączony kabel audio.

INFORMACJE NA TEMAT RECYKLINGU

Nie wyrzucaj swego monitora – przyczynisz się do lepszej ochrony środowiska.

Odwiedź naszą witrynę: www.iiyama.com/recycle, aby uzyskać informacje o recyklingu monitorów.

DODATEK

Specyfikacje i wygląd produktów mogą ulec zmianie bez wcześniejszego zawiadomienia.

DANE TECHNICZNE

Kategoria	27"	
Panel LCD	Technologia paneli	TN
	Rozmiar	Przekątna: 68,5 cm / 27"
	Wielkość plamki	0,233 mm w poziomie × 0,233 mm w pionie
	Jasność	350cd/m ² (typowa)
	Współczynnik kontrastu	1000 : 1 (typowe), funkcja Adv. Contrast dostępna
	Kąt widzenia	W prawo / w lewo : po 85 stopni, w górę / w dół : po 80 stopni (Typowy)
	Czas reakcji	5ms (typowa), 1ms (gray - gray)
Liczba wyświetlanych kolorów	16,777,216	
Częstotliwość synchronizacji	DVI: Horizontal: 30,0-90,0kHz, Vertical: 55-75Hz HDMI: Horizontal: 30,0-90,0kHz, Vertical: 55-75Hz DisplayPort(bez FreeSync) : Horizontal: 30,0-115,0kHz, Vertical: 50-75Hz DisplayPort(z FreeSync): Horizontal: 30,0-115,0kHz, Vertical: 48-75Hz	
Natywna rozdzielczość	2560 × 1440, 3,7 megapikseli	
Maksymalna obsługiwana rozdzielczość	DVI: 2560 × 1440 60Hz HDMI: 2560 × 1440 60Hz DisplayPort(bez FreeSync) : 2560 × 1440 70Hz DisplayPort(z FreeSync): 2560 × 1440 70Hz	
Złącze sygnału wejściowego	DVI-D 24-stykowe, HDMI, DisplayPort	
Standard Plug & Play	VESA DDC2B™	
Sygnal wejściowy wizji	Cyfrowy: Zgodny z DVI (Digital Visual Interface standard wersja.1,0) Cyfrowy: HDMI, DisplayPort	
Standard USB	USB3,0	
Ilość portów USB Typ portu	1 Upstream : Seria B 2 Downstream : Seria A	
Złącze sygnału wejściowego audio	Gniazdo ø 3,5 mm typu mini jack (stereo)	
Sygnal wejściowy audio	Maks. 1,0 Vrms	
Gniazdo słuchawkowa	Gniazdo ø 3,5 mm typu mini jack (stereo)	
Głośniki	2W × 2 (głośniki stereo)	
Maksymalny rozmiar ekranu	Szer. 596,7 mm × wys. 335,7 mm / szer. 23,5" × 13,2" wys	
Źródło zasilania	Źródło prądu przemiennego o napięciu 100-240 V, 50/60 Hz, 1,5 A	
Zużycie energii*	44W (typowe), w trybie zarządzania energią: maksymalnie 0,5W Klasa efektywności energetycznej: B	
Wymiary / waga netto	622,5 × 400,5 - 530,5 × 230,0mm / 24,5 × 15,8 - 20,9 × 9,1" (szer. × wys. × głęb.), 6,1kg / 13,44lbs (Bez zasilacza)	
Kąt pochYLENIA	maks. 22° w tył, maks. 5° do przodu, W prawo / w lewo : po 45°	
Warunki środowiska	Podczas pracy: Temperatura 5 do 35°C / 41 do 95°F Wilgotność 10 do 80% (bez kondensacji pary wodnej) Składowanie: Temperatura -20 do 60°C / -4 do 140°F Wilgotność 5 do 85% (bez kondensacji pary wodnej)	
Certyfikaty	CE, TÜV-GS, CU	

INFO

* Warunek: nie podłączono żadnych peryferiów USB, a na wejściu audio nie ma aktywnego sygnału.

WYMIARY

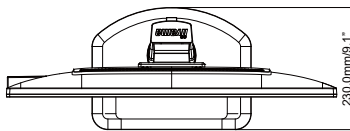
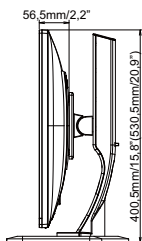
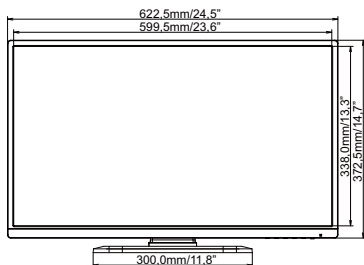

() : w nawiasach podano wartości maksymalne

SYNCHRONIZACJA

Tryb wideo		Częstotliwość pozioma	Częstotliwość pionowa	Częstotliwość pasma wizyjnego
VESA	VGA 640 × 480	31,469kHz	59,940Hz	25,175MHz
	SVGA 800 × 600	37,879kHz	60,317Hz	40,000MHz
	XGA 1024 × 768	48,363kHz	60,004Hz	65,000MHz
	SXGA 1280 × 1024	63,981kHz	60,020Hz	108,000MHz
	UXGA 1600 × 1200	75,000kHz	60,000Hz	162,000MHz
	WSXGA+ 1680 × 1050	65,290kHz	60,000Hz	146,250MHz
	Full HD 1920 × 1080	67,500kHz	60,000Hz	148,500MHz
	QWXGA 2048 × 1152	71,584kHz	60,000Hz	197,000MHz
WQHD 2560 × 1440	88,787kHz	59,951Hz	241,500MHz	
	104,045kHz	69,923Hz	274,680MHz	

INFO

*1 DVI : Użyj kabla DVI-D dual link.

*2 Tylko DisplayPort sygnał wejściowy.