

# Radioodtwarzacz multimediów cyfrowych DAB/FM/MW/LW

Instrukcja obsługi

PL

**Anulowanie wyświetlania prezentacji (DEMO): patrz strona 13.**

Informacje o podłączaniu/installacji można znaleźć na stronie 23.



\* 4 6 9 7 4 1 7 1 1 \* (1)

Ze względów bezpieczeństwa urządzenie należy zainstalować w desce rozdzielczej samochodu, ponieważ jego tylna część nagrzewa się w czasie pracy.

Szczegółowe informacje na ten temat można znaleźć w podrozdziale „Schemat połączeń / Instalacja” (strona 23).



**Utylizowanie zużytych baterii/  
akumulatorów oraz niesprawnego  
sprzętu elektrycznego  
i elektronicznego (dotyczy krajów  
Unii Europejskiej i innych krajów  
europejskich z odrębnymi systemami  
zbierania odpadów)**

Ten symbol na produkcie, baterii/akumulatorze lub na ich opakowaniach oznacza, że produktu ani baterii/akumulatora nie można traktować jako odpadu komunalnego. Na pewnych bateriach/akumulatorach symbol ten może być używany razem z symbolem chemicznym. Symbole chemiczne rtęci (Hg) lub ołowiu (Pb) dodaje się, gdy bateria/akumulator zawiera więcej niż 0,0005% rtęci lub 0,004% ołowiu. Odpowiednio gospodarując zużytymi produktami i bateriami/akumulatorami, można zapobiec ich potencjalnemu negatywnemu wpływowi na środowisko oraz zdrowie ludzi, jaki mógłby wystąpić w przypadku niewłaściwego obchodzenia się z tymi odpadami. Recykling materiałów pomaga chronić surowce naturalne.

W przypadku produktów, w których ze względu na bezpieczeństwo, poprawne działanie lub integralność danych wymagane jest stałe podłączenie do baterii/akumulatora, wymianę zużytej baterii lub zużytego akumulatora należy zlecać wyłącznie wykwalifikowanym serwisantom. Aby mieć pewność, że baterie/akumulatory oraz sprzęt elektryczny i elektroniczny zostaną właściwie zagospodarowane, należy dostarczyć te produkty do odpowiedniego punktu zbiórki. W przypadku pozostałych baterii/akumulatorów należy zapoznać się z odpowiednim podrozdziałem dotyczącym bezpiecznego usuwania baterii/akumulatora z produktu. Baterię/akumulator należy przekazać do odpowiedniego punktu, który zajmuje się recyklingiem zużytych baterii/akumulatorów. W celu uzyskania szczegółowych informacji na temat recyklingu baterii/akumulatorów należy się skontaktować z lokalną jednostką samorządu terytorialnego, służbami zajmującymi się zagospodarowywaniem odpadów lub sklepem, w którym nabyto produkt lub baterię/akumulator.

Wyprodukowano w Tajlandii

Tabliczka znamionowa, wskazująca np. wielkość napięcia roboczego, znajduje się na spodzie obudowy.



Niniejszym Sony Corporation deklaruje, że urządzenie to jest zgodne z Dyrektywą 2014/53/UE. Pełny tekst deklaracji zgodności UE jest dostępnym pod następującym adresem internetowym: <http://www.compliance.sony.de/>.

To urządzenie jest przeznaczone do użytku z zatwierdzonymi wersjami oprogramowania, które są wskazane z deklaracji zgodności UE.

Oprogramowanie wgrane do tego urządzenia jest sprawdzone pod kątem zgodności z wymaganiami zasadniczymi zawartymi w Dyrektywie 2014/53/UE.

Wersja oprogramowania: 1\_

Wersję oprogramowania można sprawdzić w ustawieniach wewnętrznego oprogramowania (firmware) w menu ustawień ogólnych.

**Uwaga dla klientów: poniższa informacja dotyczy tylko sprzętu sprzedawanego w krajach, w których stosowane są dyrektywy UE**

Ten produkt został wyprodukowany przez firmę Sony Corporation lub na jej rzecz.

Importer w UE: Sony Europe Limited.

Zapytania adresowane do Importera w UE lub dotyczące zgodności produktu z przepisami obowiązującymi w Europie należy przysyłać do autoryzowanego przedstawiciela: Sony Belgium, bijkantor van Sony Europe Limited, Da Vincilaan 7-D1, 1935 Zaventem, Belgia.

**Uwaga dla klientów, których samochody są wyposażone w stacyjkę bez pozycji ACC**

Należy włączyć funkcję automatycznego wyłączania AUTO OFF (strona 14). Urządzenie będzie się wówczas automatycznie, całkowicie wyłączało po zadany czasie, gdy zostanie wyłączone i wyświetlony zostanie zegar (czyli po naciśnięciu na 1 sekundę przycisku SRC). Zapobiegnie to wyładowaniu akumulatora. Jeśli nie zostanie włączona funkcja AUTO OFF, po każdym wyłączeniu zapłonu należy nacisnąć i przytrzymać przycisk OFF, aż do chwili wygaszenia wyświetlacza.

**Zastrzeżenie dotyczące usług oferowanych przez podmioty trzecie**

Usługi oferowane przez podmioty trzecie mogą być modyfikowane, zawieszane albo wycofywane bez powiadomienia. Firma Sony nie ponosi żadnej odpowiedzialności za tego rodzaju sytuacje.

---

## Spis treści

Opis elementów i przycisków sterujących . . . . .	5
---	---

---

### Pierwsze kroki

Zdejmuwanie panelu przedniego . . . . .	6
Resetowanie urządzenia . . . . .	7
Ustawianie zegara . . . . .	7
Sprawdzanie napięcia akumulatora . . . . .	7
Podłączanie urządzenia USB . . . . .	7
Podłączanie innych przenośnych urządzeń audio . . . . .	8

---

### Słuchanie radia

Słuchanie radia . . . . .	8
Odbiór DAB . . . . .	8
Korzystanie z zakresów FM/MW/LW . . . . .	10
Korzystanie z systemu RDS . . . . .	10

---

### Odtwarzanie

Odtwarzanie z urządzenia USB . . . . .	12
Wyszukiwanie i odtwarzanie utworów . . . . .	12

---

### Ustawienia

Wyłączanie trybu DEMO . . . . .	13
Podstawowa procedura wybierania ustawień . . . . .	13
Ustawienia ogólne (GENERAL) . . . . .	14
Ustawienia dźwięku (SOUND) . . . . .	15
Ustawienia wyświetlania (DISPLAY) . . . . .	16

---

### Dodatkowe informacje

Aktualizowanie oprogramowania układowego . . . . .	16
Zalecenia dotyczące bezpieczeństwa . . . . .	16
Konserwacja . . . . .	17
Dane techniczne . . . . .	17
Rozwiązywanie problemów . . . . .	19
Komunikaty . . . . .	21

---

## Schemat połączeń / Instalacja

Ostrzeżenia . . . . .	23
Lista części potrzebnych do instalacji . . . . .	23
Połączenia . . . . .	24
Instalacja . . . . .	26

# Opis elementów i przycisków sterujących

## Jednostka centralna

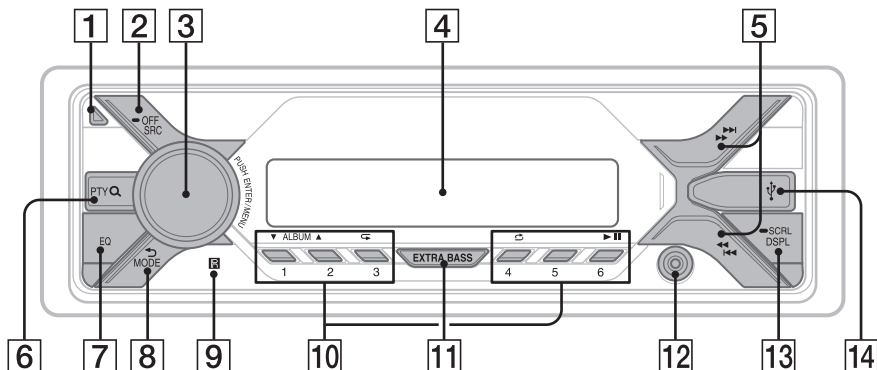

1 **Przycisk zdejmowania panelu przedniego**

2 **SRC (źródło)**

Włącz urządzenie.

Zmienia źródło dźwięku.

● **OFF**

Naciśnij i przytrzymaj przez 1 sekundę, aby wyłączyć źródło dźwięku i wyświetlić zegar.

Naciśnij i przytrzymaj przez co najmniej 2 sekundy, aby wyłączyć zasilanie i wyświetlacz.

3 **Pokrętło sterujące**

Obracaj, aby ustawić poziom głośności.

**PUSH ENTER**

Służy do wybierania wskazanego elementu.

Naciśnij przycisk SRC, obróć, a następnie naciśnij pokrętło, aby zmienić źródło (limit czasu: 2 sekundy).

**MENU**

Służy do otwierania menu konfiguracji.

4 **Wyświetlacz**

5 **◀◀/▶▶ (SEEK -/+)**

Podczas odbioru sygnału DAB:

Wybiera serwis. Naciśnij i przytrzymaj, aby wyszukać grupę.

Podczas odbioru sygnału FM/MW/LW:

Automatyczne strojenie stacji radiowych. Naciśnij i przytrzymaj, aby ręcznie wybrać stację.

**◀◀/▶▶ (poprzedni/następny)**

**◀◀/▶▶ (szybkie przewijanie do tyłu/przodu)**

6 **PTY (typ programu) / Q (przeglądanie) (strona 9, 13)**

Podczas odbioru sygnału DAB:

Włącza tryb przeglądania. Naciśnij dwukrotnie, aby wybrać opcję PTY.

Podczas odbioru sygnału FM:

Służy do włączania funkcji PTY w trybie RDS.

Podczas odtwarzania:

Włącza tryb przeglądania.

(Opcja niedostępna, gdy podłączone jest urządzenie USB w trybie Android™ lub iPod).

7 **EQ (korektor)**

Wybór krzywej korektora.

## 8 ↶ (wstecz)

Powraca do poprzedniego wskazania wyświetlacza.

**MODE (strona 8, 9, 10)**

## 9 Odbiornik sygnałów z pilota

## 10 Przyciski numeryczne (od 1 do 6)

Przełącza zapisane w pamięci stacje radiowe i serwisy DAB. Naciśnij i przytrzymaj, aby zapisać w pamięci stację radiową lub serwis DAB.

### ALBUM ▼/▲

Służy do pomijania albumów w urządzeniu audio. Aby pomijać albumy w sposób ciągły, naciśnij i przytrzymaj ten przycisk.

(Opcja niedostępna, gdy podłączone jest urządzenie USB w trybie Android lub iPod.)

### ↺ (powtarzanie)

(Opcja niedostępna, gdy podłączone jest urządzenie USB w trybie Android.)

### ↻ (odtwarzanie w kolejności losowej)

(Opcja niedostępna, gdy podłączone jest urządzenie USB w trybie Android.)

### ▶|| (odtwarzanie/zatrzymanie)

## 11 EXTRA BASS

Powoduje wzmocnienie basu odpowiednio do poziomu głośności. Naciśnij, aby zmienić ustawienie EXTRA BASS: [1], [2], [OFF].

## 12 Gniazdo wejścia AUX

## 13 DSPL (wyświetlanie)

Naciśnij, aby zmienić wskazania wyświetlacza.

### ➡ SCRL (przewijanie)

Naciśnij i przytrzymaj, aby przewijać wskazania wyświetlacza.

## 14 Port USB

## Pierwsze kroki

## Zdejmowanie panelu przedniego

Aby zapobiec kradzieży urządzenia, można zdjąć z niego panel przedni.

- 1 Naciśnij i przytrzymaj przycisk OFF ①, aby wyłączyć urządzenie, następnie naciśnij przycisk zdejmowania panelu przedniego ②, po czym zdejmij panel, pociągając go do siebie.

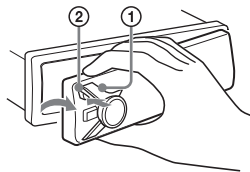

## Sygnal ostrzegawczy

Jeśli kluczyk w stacyjce zostanie obrócony do położenia OFF, a panel przedni jeszcze nie został zdjęty, to na kilka sekund włączy się sygnał ostrzegawczy. Dźwięk alarmu rozlegnie się, tylko jeśli używany jest wbudowany wzmacniacz.

## Zakładanie panelu przedniego

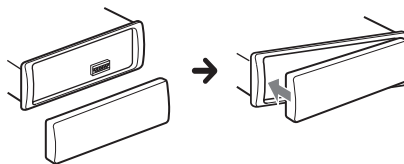

---

## Resetowanie urządzenia

Przed uruchomieniem urządzenia po raz pierwszy lub po wymianie akumulatora samochodowego albo zmianie połączeń należy zresetować urządzenie.

- 1 Naciśnij przyciski DSPL oraz ⏪ (wstecz)/MODE i przytrzymaj je dłużej niż 2 sekundy.

### Uwaga

Zresetowanie urządzenia spowoduje utratę ustawień zegara i części zawartości zapisanej w pamięci urządzenia.

---

## Ustawianie zegara

- 1 Naciśnij przycisk MENU, a następnie za pomocą pokrętki sterującego wybierz opcję [GENERAL] i naciśnij pokrętko.
- 2 Obracając pokrętko sterowania, wyświetli element [SET CLOCK-ADJ]. Naciśnij pokrętko.  
Wskazanie godzin zacznie migać.
- 3 Obracaj pokrętko sterujące, aby ustawić godzinę i minuty.  
Aby przemieścić wskaźnik cyfr, naciśnij przycisk ⏪/▶ (SEEK -/+).
- 4 Po nastawieniu minut naciśnij przycisk MENU.  
Konfiguracja została zakończona i zegar zacznie działać.

### Wyświetlanie zegara

Naciśnij przycisk DSPL.

---

## Sprawdzanie napięcia akumulatora

Można sprawdzić aktualne napięcie akumulatora. (Niedostępne przy wyłączonym źródle dźwięku i wyświetlonym zegarze).

- 1 Naciskaj przycisk DSPL, aż pojawi się wskazanie napięcia akumulatora.

---

## Podłączanie urządzenia USB

- 1 Zmniejsz głośność w odtwarzaczu.
- 2 Podłącz urządzenie USB do odtwarzacza.  
Do podłączania urządzenia iPod/iPhone użyj przewodu połączeniowego USB urządzenia iPod (sprzedawanego oddzielnie).

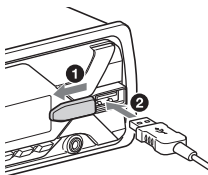

## Podłączanie innych przenośnych urządzeń audio

- 1 Wyłącz przenośne urządzenie audio.
- 2 Zmniejsz głośność w odtwarzaczu.
- 3 Podłącz przenośne urządzenie audio do gniazda wejścia AUX (mini jack stereo) przewodem połączeniowym (sprzedawanym oddzielnie)\*.

\* Użyj przewodu z prostym wtykiem.

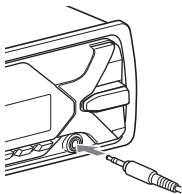

- 4 Naciskając przycisk SRC, wybierz element [AUX].

### Dopasowywanie poziomu dźwięku z podłączonego urządzenia do innych źródeł

Włącz odtwarzanie w przenośnym urządzeniu audio. Ustaw w nim umiarkowany poziom głośności. W urządzeniu ustaw normalny poziom głośności. Naciśnij przycisk MENU i wybierz opcję [SOUND] → [SET AUX VOL] (strona 15).

## Śłuchanie radia

### Śłuchanie radia

Abymy słuchać radia, naciskaj przycisk SRC, aż wyświetli się napis [TUNER]. W przypadku wybrania zakresu DAB po raz pierwszy po wymianie akumulatora lub dokonaniu zmian połączeń automatycznie rozpocznie się wstępne wyszukiwanie stacji. Zaczekaj na zakończenie wyszukiwania wstępnego. (Przerwane wyszukiwanie wstępne rozpocznie się ponownie przy kolejnym wybraniu zakresu DAB). Jeśli podczas wyszukiwania wstępnego żadna stacja DAB nie zostanie zapisana w pamięci, przeprowadź wyszukiwanie automatyczne (strona 9).

#### Wskazówka

Ustaw opcję [SET ANT-PWR] na [ON] (ustawienie domyślne) lub [OFF] w zależności od typu anteny DAB (strona 15).

## Odbiór DAB

DAB (Digital Audio Broadcasting) to system transmisji w sieciach naziemnych. Stacje DAB łączą programy radiowe („serwisy”) w ramach grupy, a każdy serwis zawiera co najmniej jeden składnik. Jeden serwis może być czasami odbierany na różnych częstotliwościach.

### Ręczne wyszukiwanie serwisu

- 1 Naciśnij przycisk MODE, aby wybrać ustawienie [DB1], [DB2] lub [DB3].
- 2 Naciśnij przycisk ◀◀/▶▶ (SEEK -/+), aby wyszukać inną stację w ramach multipleksu; przytrzymaj wciśnięty przycisk ◀◀/▶▶ (SEEK -/+), aby wyszukać inny multipleks. Wyszukiwanie zostanie przerwane po dostrojeniu serwisu/grupy. Kontynuuj wyszukiwanie do momentu rozpoczęcia odbioru żądanego serwisu.



## Ręczne zapisywanie serwisu

- 1 W przypadku odbioru serwisu, który chcesz zapisać, naciśnij i przytrzymaj przycisk numeryczny (1–6) do momentu wyświetlenia napisu [MEM].

## Odbieranie zapisanych stacji

- 1 Po wybraniu zakresu fal naciśnij przycisk numeryczny (1–6).

## Wyszukiwanie serwisu według nazwy (Quick-BrowZer™)

W celu ułatwienia wyszukiwania można wyświetlić listę serwisów.

- 1 Podczas odbioru DAB naciśnij przycisk Q (przeglądanie).  
Urządzenie przejdzie do trybu Quick-BrowZer i zostanie wyświetlona lista serwisów.
- 2 Obracaj pokrętkę sterowania, aby wybrać żądany serwis, a następnie naciśnij pokrętkę.  
Rozpocznie się odbiór.

### Wyłączanie trybu Quick-BrowZer

Naciśnij przycisk  (wstecz).

## Ustawianie komunikatów DAB

Po włączeniu komunikatów DAB mogą one przerywać obecnie wybrane źródło.

- 1 Naciśnij przycisk MENU, a następnie za pomocą pokrętkła sterującego wybierz opcję [GENERAL] i naciśnij pokrętkę.
- 2 Za pomocą pokrętkła sterowania wybierz opcję [SET ANNOUNCE] i naciśnij pokrętkę.
- 3 Za pomocą pokrętkła sterowania wybierz opcję [SET ANNC-ON] lub [SET ANNC-OFF] i naciśnij pokrętkę.

### Uwaga

Podczas komunikatu DAB głośność jest dostosowywana do poziomu ustawionego dla funkcji TA w systemie RDS (strona 10).

## Sluchanie tego samego lub podobnego programu nawet w przypadku słabego odbioru

Dla opcji [SET SOFTLINK] wybierz ustawienie [ON] (strona 15).

Symbol [FM-LINK] zaświeci się, jeśli rozpocznie się odbiór odpowiedniego programu FM.

Po wybraniu opcji „Hard Link” (połączenie sztywne) odbierany jest ten sam program, natomiast po wybraniu opcji „Soft Link” (połączenie elastyczne) – podobny program.

SOFT LINK	DAB		FM	
	Połączenie Link	Połączenie Link	Połączenie Link	Połączenie Link
OFF (Wyl.)	<input type="radio"/>		<input type="radio"/>	
ON (Wł.)	<input type="radio"/>	<input type="radio"/>	<input type="radio"/>	<input type="radio"/>

## Automatyczne aktualizowanie listy serwisów (wyszukiwanie automatyczne)

- 1 Naciśnij przycisk MODE, aby wybrać ustawienie [DB1], [DB2] lub [DB3].
- 2 Naciśnij przycisk MENU, a następnie za pomocą pokrętkła sterującego wybierz opcję [GENERAL] i naciśnij pokrętkę.
- 3 Za pomocą pokrętkła sterowania wybierz opcję [SET AUTOSCAN] i naciśnij pokrętkę.  
Urządzenie zaktualizuje listę serwisów w trybie Quick-BrowZer.

## Korzystanie z zakresów FM/MW/LW

### Automatyczne zapisywanie stacji radiowych (BTM)

- 1 Naciskając przycisk MODE, wybierz pasmo (fale krótkie FM1 lub FM2, średnie MW albo długie LW).
- 2 Naciśnij przycisk MENU, a następnie za pomocą pokrętła sterującego wybierz opcję [GENERAL] i naciśnij pokrętło.
- 3 Obracając pokrętło sterowania, wyświetl element [SET BTM]. Naciśnij pokrętło. Urządzenie zapamiętuje stacje pod przyciskami numerycznymi w kolejności częstotliwości.

### Strojenie stacji

- 1 Naciskając przycisk MODE, wybierz pasmo (fale krótkie FM1 lub FM2, średnie MW albo długie LW).
- 2 Dostrój stację.

#### Ręczne strojenie stacji

Przytrzymaj wciśnięty przycisk **◀◀/▶▶** (SEEK -/+), aby wstępnie nastawić częstotliwość. Następnie naciskaj przycisk **◀◀/▶▶** (SEEK -/+), aby dokładnie nastawić częstotliwość.

#### Automatyczne strojenie stacji

Naciśnij przycisk **◀◀/▶▶** (SEEK -/+). Wyszukiwanie zostanie przerwane po dostrojeniu stacji.

### Strojenie ręczne

- 1 Podczas odbioru stacji, którą chcesz zapisać, wciśnij i przytrzymaj przycisk numeryczny (1-6) do momentu wyświetlenia symbolu [MEM].

### Nastawianie zaprogramowanych stacji

- 1 Wybierz zakres fal, a następnie naciśnij przycisk numeryczny (1-6).

## Korzystanie z systemu RDS

### Wybieranie częstotliwości zastępczych (AF) i komunikatów o ruchu drogowym (TA)

Funkcja AF umożliwia samoczynny wybór najsilniejszego sygnału stacji, natomiast funkcja TA dostarcza informacje o bieżącej sytuacji na drogach lub audycje dla kierowców (TP), o ile są odbierane.

- 1 Naciśnij przycisk MENU, a następnie za pomocą pokrętła sterującego wybierz opcję [GENERAL] i naciśnij pokrętło.
- 2 Obracając pokrętło sterujące, wyświetl opcję [SET AF/ TA]. Naciśnij pokrętło.
- 3 Za pomocą pokrętła sterującego wybierz opcję [SET AF-ON], [SET TA-ON], [SET AF/ TA-ON] lub [SET AF/TA-OFF]. Naciśnij pokrętło.

### Programowanie stacji RDS z ustawieniami AF i TA

Stacje RDS można programować razem z ustawieniami funkcji AF/TA. Wybierz ustawienia funkcji AF/TA, po czym zaprogramuj stację przy użyciu funkcji BTM lub ręcznie. Programując stacje ręcznie, można zaprogramować również stacje bez funkcji RDS.

### Odbieranie komunikatów o zagrożeniu

Jeśli funkcja AF albo TA jest włączona i rozpocznie się nadawanie komunikatu o zagrożeniu, urządzenie automatycznie przerwie odtwarzanie.

### Regulacja głośności w czasie odbioru komunikatu o ruchu drogowym

Wybrany poziom głośności zostanie umieszczony w pamięci i będzie automatycznie przywracany przy kolejnych komunikatach.

## Sluchanie programu regionalnego (REGIONAL)

Kiedy włączone są funkcje AF i REGIONAL, radio nie przełącza się na inne stacje regionalne o silniejszym sygnale. Podczas odbioru stacji UKF (FM) i po opuszczeniu obszaru nadawania stacji regionalnej należy wybrać w menu [GENERAL] ustawienie [SET REG-OFF] (strona 15).

Ta funkcja nie działa w Wielkiej Brytanii i w niektórych innych państwach.

## Funkcja łączy lokalnego (dotyczy tylko Wielkiej Brytanii)

Funkcja łączy lokalnego pozwala na wybieranie innych stacji lokalnych nadających na tym samym obszarze, nawet jeśli nie są one przypisane do przycisków numerycznych.

Podczas odbioru stacji UKF (FM) naciśnij przycisk numeryczny (1–6), do którego jest przypisana lokalna stacja. W ciągu pięciu sekund ponownie naciśnij przycisk numeryczny lokalnej stacji. Powtarzaj te czynności aż do odbioru żądanej stacji lokalnej.

## Wybieranie typu programu (PTY)

Funkcja PTY umożliwia wyświetlanie lub wyszukiwanie żądanego typu programu.

## Podczas odbioru sygnału DAB

- 1 Naciśnij dwukrotnie przycisk PTY.
- 2 Obracaj pokrętkę sterującą, aż pojawi się żądany typ programu. Naciśnij pokrętkę. Urządzenie wyświetli listę wszystkich serwisów należących do danego typu programu.
- 3 Za pomocą pokrętki sterującego wybierz odpowiedni serwis i naciśnij to pokrętkę. Rozpocznie się odbiór.

## Podczas odbioru sygnału FM

- 1 Naciśnij przycisk PTY.
- 2 Obracaj pokrętkę sterującą, aż pojawi się żądany typ programu. Naciśnij pokrętkę. Urządzenie rozpocznie wyszukiwanie stacji, która nadaje program wybranego typu.

## Typy programów

**NONE** (Brak typu programu), **NEWS** (Wiadomości), **AFFAIRS** (Aktualności), **INFO** (Informacje), **SPORT** (Sport), **EDUCATE** (Edukacja), **DRAMA** (Słuchowiska), **CULTURE** (Kultura), **SCIENCE** (Nauka), **VARIED** (Różne), **POP M** (Muzyka pop), **ROCK M** (Muzyka rockowa), **EASY M** (Muzyka w odbiorze), **LIGHT M** (Lekka muzyka klasyczna), **CLASSICS** (Muzyka poważna), **OTHER M** (Inne gatunki muzyki), **WEATHER** (Pogoda), **FINANCE** (Finanse), **CHILDREN** (Programy dla dzieci), **SOCIAL A** (Audycje społeczne), **RELIGION** (Religia), **PHONE IN** (Audycje z udziałem słuchaczy), **TRAVEL** (Podróże), **LEISURE** (Wypoczynek), **JAZZ** (Muzyka jazzowa), **COUNTRY** (Muzyka country), **NATION M** (Muzyka ludowa), **OLDIES** (Przeboje i hity), **FOLK M** (Muzyka folkowa), **DOCUMENT** (Audycje dokumentalne)

## Nastawianie zegara (CT)

Umożliwia nastawienie zegara na podstawie danych CT związanych z transmisją RDS.

- 1 Zmień ustawienie parametru [SET CT] w menu [GENERAL] na [SET CT-ON] (strona 14).

## Odtwarzanie

### Odtwarzanie z urządzenia USB

W niniejszej instrukcji obsługi termin „iPod” jest stosowany ogólnie w odniesieniu do funkcji iPod urządzeń iPod oraz iPhone, chyba że w tekście lub na ilustracjach zaznaczono inaczej.

Szczegółowych informacji o zgodności iPodów należy szukać w punkcie „Informacje dotyczące urządzeń iPod” (strona 17) lub na stronach pomocy technicznej Sony, których adresy podano z tyłu okładki.

Można używać urządzeń USB\* zgodnych ze standardami AOA (Android Open Accessory) 2.0, MSC (Mass Storage Class) i MTP (Media Transfer Protocol). W zależności od urządzenia USB na urządzeniu można wybrać tryb Android lub MSC/MTP. Niektóre odtwarzacze cyfrowe lub smartfony z systemem Android mogą wymagać ustawienia w tryb MTP.

\* Np. pamięć USB flash, odtwarzacz cyfrowy, smartfon z systemem Android

#### Uwagi

- Szczegółowe informacje o zgodności urządzeń USB znajdują się na stronach pomocy technicznej, których adresy podano z tyłu okładki.
- Na smartfonach z systemem operacyjnym Android 4.1 lub nowszym jest zainstalowana obsługa protokołu Android Open Accessory 2.0 (AOA 2.0). Jednak niektóre smartfony nie w pełni obsługują protokół AOA 2.0, nawet jeśli jest zainstalowany system operacyjny Android 4.1 lub nowszy. Szczegółowe informacje o zgodności smartfonów z systemem Android można znaleźć na stronach pomocy technicznej, których adresy podano z tyłu okładki.
- Nie można odtwarzać następujących plików:
  - MP3/WMA/FLAC:
    - chronionych przed kopiowaniem
    - objętych ochroną DRM (zarządzanie prawami cyfrowymi)
    - zawierających dźwięk wielokanałowy
  - MP3/WMA:
    - poddanych bezstratnej kompresji

Przed dokonaniem połączenia wybierz odpowiedni tryb USB (tryb Android lub tryb MSC/MTP), w zależności od urządzenia USB (strona 14).

### 1 Podłącz urządzenie USB do portu USB (strona 7).

Rozpocznie się odtwarzanie.

Jeśli urządzenie jest już podłączone, w celu rozpoczęcia odtwarzania należy nacisnąć przycisk SRC, aby wybrać [USB] ([IPD] wyświetla się w przypadku podłączenia iPoda).

### 2 Wyreguluj poziom głośności jednostki głównej.

#### Zatrzymywanie odtwarzania

Naciśnij i przytrzymaj przycisk OFF przez 1 sekundę.

#### Odlączenie urządzenia

Zatrzymaj odtwarzanie, a następnie odłącz urządzenie.

#### Ostrzeżenie dotyczące telefonu iPhone

Po podłączeniu telefonu iPhone za pomocą przewodu USB jego głośność jest nadal regulowana przez telefon. Aby uniknąć gwałtownego głośnego dźwięku przy rozmowie telefonicznej, nie należy zwiększać głośności w urządzeniu w czasie rozmowy.

## Wyszukiwanie i odtwarzanie utworów

### Odtwarzanie z powtarzaniem i odtwarzanie losowe

Opcja niedostępna, gdy podłączone jest urządzenie USB w trybie Android.

### 1 Podczas odtwarzania naciskaj przyciski (powtarzanie) albo (kolejność losowa), aby włączyć odpowiedni tryb odtwarzania.

Odtwarzanie w wybranym trybie rozpocznie się z pewnym opóźnieniem.

Dostępne tryby odtwarzania zależą od wybranego źródła dźwięku.

## Wyszukiwanie utworu według nazwy (Quick-BrowZer™)

Opcja niedostępna, gdy podłączone jest urządzenie USB w trybie Android lub iPod.

- 1 Aby wyświetlić listę kategorii wyszukiwania, podczas odtwarzania z urządzenia USB naciśnij przycisk Q (przeglądanie)\*.**  
Po wyświetleniu listy utworów naciśnij przycisk  (wstecz), aż pojawi się odpowiednia kategoria.  
\* Podczas odtwarzania z urządzenia USB przytrzymaj naciśnięty przycisk Q (przeglądanie) dłużej niż 2 sekundy, aby wrócić bezpośrednio do listy kategorii.
- 2 Obracaj pokrętło sterujące, aby wybrać żadaną kategorię wyszukiwania. Następnie naciśnij pokrętło, aby potwierdzić wybór.**
- 3 Powtarzając czynność 2, odszukaj żądany utwór.**  
Rozpocznie się odtwarzanie.

**Wyłączanie trybu Quick-BrowZer**  
Naciśnij przycisk Q (przeglądanie)

## Wyszukiwanie przez pomijanie elementów (tryb Jump)

Opcja niedostępna, gdy podłączone jest urządzenie USB w trybie Android lub iPod.

- 1 Naciśnij przycisk Q (przeglądanie).**
- 2 Naciśnij przycisk  (SEEK +).**
- 3 Obracając pokrętło sterujące, wybierz żądany element.**  
W tym trybie elementy z listy są pomijane co 10% ich ogólnej liczby.
- 4 Naciśnij przycisk ENTER, aby powrócić do trybu Quick-BrowZer.**  
Pojawi się wybrany element.
- 5 Za pomocą pokrętła sterującego wybierz odpowiedni element i naciśnij pokrętło.**  
Rozpocznie się odtwarzanie.

## Ustawienia

### Wyłączanie trybu DEMO

Ekran prezentacji, który pojawia się, gdy urządzenie jest wyłączone i widoczny jest zegar, można wyłączyć.

- 1 Naciśnij przycisk MENU, a następnie za pomocą pokrętła sterującego wybierz opcję [GENERAL] i naciśnij pokrętło.**
- 2 Obracając pokrętło sterowania, wybierz opcję [SET DEMO]. Naciśnij pokrętło.**
- 3 Obracając pokrętło sterowania, wybierz opcję [SET DEMO-OFF]. Naciśnij pokrętło.**  
Wybieranie ustawień jest zakończone.
- 4 Dwukrotnie naciśnij przycisk  (wstecz).**  
Wyświetlacz wróci do normalnego trybu odbioru/odtwarzania.

### Podstawowa procedura wybierania ustawień

Dostępne są następujące kategorie ustawień: Ustawienia ogólne (GENERAL), Ustawienia dźwięku (SOUND), Ustawienia wyświetlacza (DISPLAY)

- 1 Naciśnij przycisk MENU.**
- 2 Pokrętłem sterującym wybierz odpowiednią kategorię konfiguracji i naciśnij pokrętło.**  
Opcje, które można dostosować, różnią się w zależności od źródła dźwięku i ustawień.
- 3 Obracaj pokrętło sterujące, aby wybrać żądane opcje. Następnie naciśnij pokrętło.**

**Powrót do poprzedniego wskazania wyświetlacza**

Naciśnij przycisk  (wstecz).

---

# Ustawienia ogólne (GENERAL)

---

## DEMO (prezentacja)

Służy do włączania funkcji trybu prezentacji: [ON], [OFF].

---

## CLOCK-ADJ (nastawianie zegara) (strona 7)

---

## CAUT ALM (alarm ostrzegawczy)

Służy do włączania funkcji alarmu ostrzegawczego: [ON] (wł.), [OFF] (wył.) (strona 6).

(Tylko przy wyłączonym źródle dźwięku i wyświetlonym zegarze).

---

## BEEP

Służy do włączania sygnalizacji dźwiękowej: [ON], [OFF].

---

## AUTO OFF

Powoduje automatyczne, całkowite wyłączenie urządzenia po zadany czasie, gdy zostanie ono wyłączone i wyświetlony zostanie zegar (czyli po naciśnięciu na 1 sekundę przycisku SRC): [ON] (30 minut), [OFF].

---

## STEERING

Przypisanie/resetowanie ustawień pilota zdalnego sterowania przymocowanego do kierownicy.

(Tylko w przypadku połączenia za pomocą przewodu połączeniowego (nie należy do wyposażenia)). (Tylko przy wyłączonym źródle dźwięku i wyświetlonym zegarze).

**STR CONTROL** (tryb pilota przymocowanego do kierownicy)

Wybieranie trybu wejścia podłączonego pilota zdalnego sterowania. Aby uniknąć wystąpienia usterki, upewnij się, że tryb wejścia jest zgodny z podłączonym pilotem.

### CUSTOM

Tryb wprowadzania za pomocą pilota przymocowanego do kierownicy

### PRESET

Tryb wejścia dla pilota przymocowanego do kierownicy w przypadku połączenia za pomocą połączenia przewodowego (wybierany automatycznie po wybraniu opcji [RESET CUSTOM]).

---

## EDIT CUSTOM

Rejestrowanie funkcji (SOURCE, ATT, VOL +/-, SEEK +/-) w pilocie pokrętła sterującego:

❶ Obracając pokrętło sterujące, wskaź funkcję, którą chcesz przypisać do pilota przymocowanego do kierownicy. Naciśnij pokrętło.

❷ Gdy na wyświetlaczu miga napis [REGISTER], przytrzymaj na pilocie zdalnego sterowania przymocowanym do kierownicy przycisk, do którego chcesz przypisać wybraną funkcję. Po zakończeniu przypisywania funkcji, wyświetli się napis [REGISTERED].

❸ Aby przypisać inne funkcje, powtórz czynności ❶ i ❷.

(Tylko gdy dla parametru [STR CONTROL] wybrane jest ustawienie [CUSTOM]).

## RESET CUSTOM

Resetowanie ustawień pilota zdalnego sterowania przymocowanego do kierownicy: [YES] (tak), [NO] (nie).

(Tylko gdy dla parametru [STR CONTROL] wybrane jest ustawienie [CUSTOM]).

---

## Uwagi

- Podczas zmiany ustawień działają wyłącznie przyciski znajdujące się na obudowie urządzenia. Ze względów bezpieczeństwa przed wystąpieniem do zmiany ustawień należy zaparkować samochód.
  - Przypisane ustawienia nie zostają utracone w razie wystąpienia usterki podczas przypisywania nowego ustawienia. W przypadku wystąpienia usterki wystarczy ponownie przypisać ostatnie ustawienie.
  - Ta funkcja może być niedostępna w przypadku niektórych modeli pojazdów. Szczegółowe informacje na temat zgodności z Twoim pojazdem można znaleźć w witrynie pomocy (adres znajduje się na tylnej okładce).
- 

## USB MODE

Zmienia tryb USB: [ANDROID], [MSC/MTP]. (Dostępny tylko wtedy, gdy wybrane jest źródło USB).

---

## CT (zegar)

Służy do włączania funkcji CT: [ON], [OFF].

---

## AF/TA (częstotliwości alternatywne/komunikaty drogowe)

Wybiera ustawienia częstotliwości zastępczych (AF) i komunikatów o ruchu drogowym (TA): [AF-ON], [TA-ON], [AF/TA-ON], [AF/TA-OFF]. (Dostępne przy wybranym dowolnym źródle.)

---

---

## REGIONAL

Ogranicza odbiór do określonego regionu: [ON], [OFF]. (Funkcja dostępna tylko w przypadku sygnału FM).

---

## BTM (best tuning memory) (strona 10)

(Funkcja dostępna tylko wtedy, gdy wybrano tuner (FM/MW/LW)).

---

## ANNOUNCE (komunikat)

Włącza komunikaty audycji: [ON], [OFF]. (Dostępne przy wybranym dowolnym źródle.)

---

## SOFTLINK

Automatycznie wyszukuje i dostraja ten sam lub podobny program, jeśli sygnał bieżącego programu jest zbyt słaby, aby jego odbiór był możliwy: [ON], [OFF]. (Funkcja dostępna tylko podczas odbioru sygnału DAB).

---

## ANT-PWR (zasilanie anteny)

Zasila gniazdo anteny DAB: [ON], [OFF]. (Funkcja dostępna, tylko gdy urządzenie jest wyłączone lub odbiera sygnał DAB).

---

## AUTOSCAN (automatyczne wyszukiwanie)

Przeprowadza automatyczne wyszukiwanie w celu zaktualizowania listy serwisów w trybie Quick-BrowZer. (Funkcja dostępna tylko podczas odbioru sygnału DAB).

---

## FIRMWARE

(Tylko przy wyłączonym źródle dźwięku i wyświetlonym zegarze).

Służy do sprawdzania/aktualizowania wersji oprogramowania układowego. Szczegółowe informacje znajdują się na stronach pomocy technicznej (adresy podano z tyłu okładki).

**FW VERSION** (wersja oprogramowania układowego)

Służy do wyświetlania bieżącej wersji oprogramowania układowego.

**FW UPDATE** (aktualizacja oprogramowania układowego)

Uruchamianie procesu aktualizacji oprogramowania układowego: [YES] (tak), [NO] (nie).

Aktualizacja oprogramowania układowego może zająć kilka minut. Podczas aktualizacji nie należy ustawiać zapłonu w pozycję OFF ani nie wyjmować urządzenia USB.

---

---

## Ustawienia dźwięku (SOUND)

Menu konfiguracji jest dostępne tylko wtedy, gdy wybrano źródło sygnału.

---

### EQ10 PRESET

Wybór jednej z 10 krzywych korektora lub jego wyłączenie:

[OFF], [R&B], [ROCK], [POP], [HIP-HOP], [EDM], [JAZZ], [SOUL], [COUNTRY], [KARAOKE]\*, [CUSTOM].

Ustawienie krzywej korektora może zostać zapamiętane osobno dla każdego źródła sygnału.

\* [KARAOKE] tłumi dźwięk głosu, którego jednak nie można całkowicie usunąć podczas odtwarzania. Ponadto nie jest obsługiwany mikrofon.

---

### EQ10 CUSTOM

Wybór ustawień opcji [CUSTOM] korektora EQ10. Ustawianie krzywej korektora:

[BAND1] 32 Hz, [BAND2] 63 Hz, [BAND3] 125 Hz, [BAND4] 250 Hz, [BAND5] 500 Hz, [BAND6] 1 kHz, [BAND7] 2 kHz, [BAND8] 4 kHz, [BAND9] 8 kHz, [BAND10] 16 kHz.

Poziom dźwięku można regulować z dokładnością do 1 dB, od -6 dB do +6 dB.

---

### BALANCE

Określa balans dźwięku: [RIGHT-15] – [CENTER] – [LEFT-15].

---

### FADER

Określa poziom względny: [FRONT-15] (przód) – [CENTER] (środek) – [REAR-15] (tył).

---

### AUX VOL (poziom ze źródła AUX)

Regulacja poziomu głośności sygnału z poszczególnych urządzeń zewnętrznych: [+18 dB] – [0 dB] – [-8 dB].

Przy tym ustawieniu nie ma potrzeby dostosowywania poziomu głośności między źródłami.

(Tylko gdy wybrane jest źródło dźwięku AUX).

---

# Ustawienia wyświetlania (DISPLAY)

## DIMMER

Zmianianie jasności wyświetlacza: [ON], [OFF], [CLK] (zegar).

Aby funkcja ta była aktywna wyłącznie w określonym okresie, wybierz opcję [CLK], a następnie ustaw czas rozpoczęcia i zakończenia.

- Aby ustawić jasność, gdy funkcja przyciemniania jest włączona: Ustaw [DIMMER] na [ON], a następnie wyreguluj [BRIGHTNESS].
- Aby ustawić jasność, gdy funkcja przyciemniania jest wyłączona: Ustaw [DIMMER] na [OFF], a następnie wyreguluj [BRIGHTNESS].

Ustawienie jasności są przechowywane i stosowane przy włączaniu i wyłączaniu funkcji przyciemniania.

## BRIGHTNESS

Reguluje jasność wyświetlacza. Poziom jasności jest regulowany: [1] – [10].

## SND SYNC (synchronizacja z dźwiękiem)

Służy do włączania synchronizacji oświetlenia z dźwiękiem: [ON], [OFF].

## AUTO SCR (automatyczne przewijanie)

Powoduje automatyczne przewijanie elementów: [ON], [OFF].

(Funkcja niedostępna, gdy wybrano tuner (FM/MW/LW) lub gniazdo AUX).

## Dodatkowe informacje

# Aktualizowanie oprogramowania układowego

Aby zaktualizować oprogramowanie układowe, przejdź do witryny pomocy technicznej (adresy podano z tyłu okładki) i postępuj zgodnie z podanymi instrukcjami.

## Uwagi

- Korzystanie z urządzenia USB (sprzedawanego oddzielnie) jest wymagane do aktualizacji oprogramowania układowego. Zapisz plik aktualizatora w urządzeniu USB i podłącz urządzenie do portu USB, następnie dokonaj aktualizacji.
- Aktualizacja oprogramowania układowego może zająć kilka minut. Podczas aktualizacji nie należy ustawiać zapłonu w pozycję OFF ani nie wyjmować urządzenia USB.

# Zalecenia dotyczące bezpieczeństwa

- Jeśli samochód jest zaparkowany w nasłonecznionym miejscu, najpierw należy schłodzić urządzenie.
- Nie należy zostawiać panelu przedniego ani urządzeń audio wewnątrz pojazdu. Wysoka temperatura padającego światła słonecznego może doprowadzić do ich uszkodzenia.
- Antena automatyczna wysuwa się samoczynnie.

## Zachowanie wysokiej jakości dźwięku

Aby zachować najwyższą jakość dźwięku, chroń urządzenie przed zachlapaniem.

## Kolejność odtwarzania plików audio

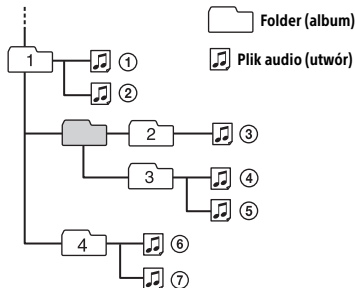



## Informacje dotyczące urządzeń iPod

- Do urządzenia można podłączyć następujące modele urządzenia iPod. Przed podłączeniem należy zaktualizować oprogramowanie iPoda do najnowszej wersji.

Obsługiwane modele urządzeń iPhone/iPodów

Obsługiwany model	USB
iPhone 7 Plus	✓
iPhone 7	✓
iPhone SE	✓
iPhone 6s Plus	✓
iPhone 6s	✓
iPhone 6 Plus	✓
iPhone 6	✓
iPhone 5s	✓
iPhone 5c	✓
iPhone 5	✓
iPhone 4s	✓
iPod touch (6. generacja)	✓
iPod touch (5. generacja)	✓
iPod nano (7. generacja)	✓

- Określenia „Made for iPod” i „Made for iPhone” oznaczają, że elektroniczne akcesorium zostało przygotowane specjalnie do współpracy z urządzeniem iPod lub iPhone oraz otrzymało zaświadczenie producenta o spełnieniu wymagań firmy Apple dotyczących parametrów użytkowych. Firma Apple nie ponosi odpowiedzialności za działanie tego urządzenia ani jego zgodność z normami bezpieczeństwa i z przepisami. Używanie tego akcesorium z iPodem lub iPhone’em może wpłynąć na funkcjonowanie systemów bezprzewodowych.

W przypadku jakichkolwiek pytań lub problemów dotyczących urządzenia, które nie zostały opisane w niniejszej instrukcji obsługi, należy skontaktować się z najbliższym punktem sprzedaży produktów Sony.

## Konserwacja

### Czyszczenie złączy

Jeśli złącza między urządzeniem a panelem przednim nie są czyste, urządzenie może działać nieprawidłowo. Aby temu zapobiec, zdejmij panel przedni (strona 6) i wyczyść złącza bawełnianą watką. Nie naciskaj złączy zbyt mocno, ponieważ grozi to ich uszkodzeniem.

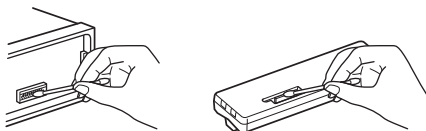

### Uwagi

- Ze względów bezpieczeństwa przed rozpoczęciem czyszczenia złączy wyłącz zapon i wyjmij kluczyk ze stacyjki.
- Nie wolno dotykać złączy bezpośrednio palcami ani metalowymi przedmiotami.

## Dane techniczne

### Sekcja odbiornika radiowego

#### DAB/DAB+

Zakres strojenia: 174,928–239,200 MHz

Zaciski antenowe:

Złącze anteny zewnętrznej

#### FM

Zakres strojenia:

87,5 MHz do 108,0 MHz

Zaciski antenowe:

Złącze anteny zewnętrznej

Czułość użytkowa: 7 dBf

Selektywność: 75 dB przy 400 kHz

Odstęp sygnału od szumu: 73 dB

Separacja: 50 dB przy 1 kHz

Pasma przenoszenia: 20 Hz – 15 000 Hz

## MW/LW

Zakres strojenia:

MW: 531 kHz – 1602 kHz

LW: 153 kHz – 279 kHz

Zaciski antenowe:

Złącze anteny zewnętrznej

Czułość: MW: 26  $\mu$ V, LW: 50  $\mu$ V

## Sekcja odtwarzacza USB

Interfejs: USB (pełna szybkość)

Maksymalny prąd: 1 A

Maksymalna liczba rozpoznawanych folderów i plików:

Foldery (albumy): 256

Pliki (utwory) w folderze: 256

Protokół zgodny z AOA (Android Open Accessory): 2.0

Odpowiednie kodeki:

MP3 (.mp3)

Przebiegłość: od 8 do 320 kb/s (obsługuje VBR (zmienna przepływność))

Częstotliwości próbkowania: 16 kHz – 48 kHz

WMA (.wma)

Przebiegłość: 32–192 kb/s (obsługa zmiennej przepływności (VBR))

Częstotliwości próbkowania: 32 kHz, 44,1 kHz, 48 kHz

FLAC (.flac)

Głębokość bitowa: 16 bitów, 24 bity

Częstotliwości próbkowania: 44,1 kHz, 48 kHz

## Sekcja wzmacniacza mocy

Wyjście: Wyjścia głośników

Impedancja głośników: 4  $\Omega$  – 8  $\Omega$

Maksymalna moc wyjściowa: 55 W  $\times$  4 (przy 4  $\Omega$ )

## Ogólne

Wyjścia:

Wyjścia audio (REAR)

Złącze sterowania przekaźnikiem siłownika antenowego / wzmacniaczem mocy (REM OUT)

Wejścia:

Gniazdo wejścia pilota

Gniazdo anteny DAB

Gniazdo anteny FM/MW/LW

Gniazdo wejścia AUX (stereofoniczne typu mini jack)

Port USB

Zasilanie: Akumulator samochodowy 12 V DC (biegun ujemny na masie)

Znamionowy pobór prądu: 10 A

Wymiary:

Około 178  $\times$  50  $\times$  119 mm (szer.  $\times$  wys.  $\times$  gł.)

Wymiary montażowe:

Około 182  $\times$  53  $\times$  102 mm (szer.  $\times$  wys.  $\times$  gł.)

Waga: Około 0,7 kg

Zawartość opakowania:

Jednostka centralna (1 szt.)

Części do instalacji i podłączenia (1 zestaw)

Najbliższy punkt sprzedaży może nie posiadać w ofercie niektórych z wymienionych powyżej akcesoriów. Szczegółowych informacji udzieli sprzedawca.

Konstrukcja i dane techniczne mogą ulec zmianie bez wcześniejszego powiadomienia.

## Informacje o prawach własności intelektualnej

Windows Media jest zarejestrowanym znakiem towarowym lub znakiem towarowym spółki Microsoft Corporation w Stanach Zjednoczonych lub innych krajach.

Niniejszy produkt jest chroniony pewnymi prawami własności intelektualnej firmy Microsoft Corporation. Wykorzystywanie lub rozpowszechnianie takich technologii poza tym produktem bez właściwej licencji od Microsoft lub autoryzowanego przedstawiciela Microsoft jest bezwzględnie zabronione.

iPhone, iPod, iPod classic, iPod nano oraz iPod touch są znakami towarowymi firmy Apple Inc. zastrzeżonymi w USA i innych krajach.

Technologia kodowania dźwięku MPEG Layer-3 i patenty na licencji Fraunhofer IIS i Thomson.

Android jest znakiem towarowym spółki Google Inc.

## libFLAC

Copyright (C) 2000-2009 Josh Coalson

Copyright (C) 2011-2013 Xiph.Org Foundation

Redystrybucja i używanie w postaci źródłowej i binarnej (z modyfikacjami lub bez nich) są dozwolone pod warunkiem spełnienia następujących warunków:

- Redystrybucje kodu źródłowego muszą zawierać powyższą informację o ochronie praw autorskich, niniejszą listę warunków oraz poniższe zastrzeżenie.
- Redystrybucje w postaci binarnej muszą zawierać w dokumentacji i (lub) w innych materiałach dostarczanych z daną dystrybucją powyższą informację o ochronie praw autorskich, niniejszą listę warunków oraz poniższe zastrzeżenie.
- Ani nazwa fundacji Xiph.org, ani nazwy jej członków nie mogą być używane w celu propagowania lub promowania produktów powstałych na bazie niniejszego oprogramowania bez uprzedniego uzyskania pisemnej zgody.

NINIEJSZE OPROGRAMOWANIE JEST DOSTARCZANE PRZEZ WŁAŚCICIELI PRAW AUTORSKICH I WSPÓŁTWÓRCÓW NA ZASADZIE „AS IS” („TAKIE, JAKIE JEST”), BEZ JAKIKOLWIEK GWARANCJI WYRAŻONYCH LUB DOROZUMIANYCH, W TYM W SZCZEGÓLNOŚCI DOROZUMIANYCH GWARANCJI WARTOŚCI HANDLOWEJ I PRZYDATNOŚCI DO OKREŚLONYCH CELÓW. FUNDACJA ANI JEJ CZŁONKOWIE NIE PONOSZĄ ODPOWIEDZIALNOŚCI ZA JAKIEKOLWIEK SZKODY BEZPOŚREDNIE, POŚREDNIE, PRZYPADKOWE, NADZWYCZAJNE, CZĘŚCIOWE LUB WΤÓRNE (W TYM W SZCZEGÓLNOŚCI ZA SZKODY WYNIKAJĄCE Z KONIECZNOŚCI UŻYCIA PRODUKTÓW LUB USŁUG ZASTĘPCZYCH, NIEMOŻNOŚCI UŻYTKOWANIA, UTRATY DANYCH LUB ZYSKÓW ALBO PRZERW W DZIAŁALNOŚCI) BEZ WZGLĘDU NA ICH PRZYCZYNĘ LUB PRZYJĘTE ZAŁOŻENIE DOTYCZĄCE ODPOWIEDZIALNOŚCI (KONTRAKTOWEJ, ŚCISLEJ LUB DELIKTOWEJ — ŁĄCZNIE Z ODPOWIEDZIALNOŚCIĄ ZA ZANIEBBANIE), PÓWSTAŁE W JAKIKOLWIEK SPOŚÓB W WYNIKU UŻYTKOWANIA NINIEJSZEGO OPROGRAMOWANIA, NAWET JEŚLI UPRZEDZONO O MOŻLIWOŚCI POWSTANIA TAKICH SZKÓD.

## Rozwiązywanie problemów

Poniższa lista kontrolna pomoże rozwiązać problemy, które mogą wystąpić podczas korzystania z urządzenia.

Przed zapoznaniem się z nią należy sprawdzić połączenia i zapoznać się ze sposobem obsługi. Szczegółowe informacje o użyciu bezpiecznika i demontażu urządzenia z deski rozdzielczej znajdują się w rozdziale „Schemat połączeń / Instalacja” (strona 23).

Jeśli nie uda się rozwiązać problemu, skorzystaj ze stron pomocy technicznej, których adresy podano z tyłu okładki.

### Ogólne

#### Brak dźwięku lub poziom głośności jest bardzo niski.

- Potencjometr [FADER] nie został ustawiony na korzystanie z zestawu 2 głośników.
- Poziom głośności odtwarzacza lub podłączonego urządzenia jest bardzo niski.
  - Zwiększ poziom głośności odtwarzacza i podłączonego urządzenia.

#### Brak sygnału dźwiękowego.

- Został podłączony dodatkowy wzmacniacz mocy i nie korzystasz z wbudowanego wzmacniacza.

#### Zawartość pamięci została usunięta.

- Przewód zasilający lub bateria zostały odłączone lub są podłączone nieprawidłowo.

#### Zaprogramowane stacje i nastawienie zegara są kasowane.

#### Przepalił się bezpiecznik.

#### Włączenie zapłonu powoduje powstawanie zakłóceń.

- Przewody nie są właściwie podłączone do złącza zasilania akcesoriów w samochodzie.

#### Podczas odtwarzania lub odbioru włącza się tryb prezentacji.

- Jeśli wybrane jest stawienie [DEMO-ON] i przez 5 sekund nie zostanie wykonana żadna czynność, włączy się tryb prezentacji.
  - Wybierz ustawienie [DEMO-OFF] (strona 14).

#### Wskazania wyświetlacza znikają / nie pojawiają się.

- Włączona jest funkcja zmniejszania jasności wyświetlacza [DIM-ON] (strona 16).
- Wskazania wyświetlacza znikają po naciśnięciu i przytrzymaniu przycisku OFF.
  - Naciśnij i przytrzymaj przycisk OFF, aby uaktywnić wyświetlacz.
- Złącza są zabrudzone (strona 17).

---

### Wyświetlacz/oświetlenie miga.

- Zasilanie jest niewystarczające.
  - Upewnij się, że akumulator samochodowy dostarcza do urządzenia wystarczającą ilość energii. (Wymagane napięcie zasilania to 12V prądu stałego.)

---

### Przyciski funkcyjne nie działają.

- Naciśnij przyciski DSPL oraz  (wstecz)/MODE i przytrzymaj je dłużej niż 2 sekundy, aby zresetować urządzenie. Zawartość pamięci zostanie skasowana. Ze względów bezpieczeństwa nie należy resetować urządzenia podczas prowadzenia łodzi.

---

## Odbiór radia

### Nie można odbierać stacji.

**Dźwięk jest niesłyszalny ze względu na zakłócenia.**

- Urządzenie jest podłączone nieprawidłowo.
  - Sprawdź podłączenie anteny.
  - Jeśli antena automatyczna się nie wysuwa, sprawdź podłączenie przewodu zasilania anteny.
- Szczegółowe informacje na temat sytuacji, w której nie można odebrać sygnału DAB, można znaleźć w opisie błędu [NO SERV] (brak serwisu) (strona 21).

---

### Nie można nastawić zapisanych stacji.

- Moc sygnału audycji jest za słaba.

---

## RDS

**Wyszukiwanie stacji rozpoczyna się kilka sekund po kilku sekundach odbioru.**

- Odbierana stacja nie nadaje kodu usługi TP albo ma za słaby sygnał.
  - Wyłącz funkcję TA (strona 10).

---

### Brak komunikatów o ruchu drogowym.

- Włącz funkcję TA (strona 10).
- Pomimo że odbierana stacja wysyła kod usługi TP, nie nadaje żadnych komunikatów o ruchu drogowym.
  - Nastaw inną stację.
- Wyłącz komunikaty DAB (strona 9).

- Przy włączonych komunikatach DAB wyłączone są komunikaty o ruchu drogowym.

---

### Zamiast typu PTY pojawia się wskazanie

[- - - - -].

- Nastawiona stacja nie działa w systemie RDS.
- Dane RDS nie zostały odebrane.
- Stacja nie określa typu programu.

---

### Nazwa stacji miga.

- Dla obecnej stacji nie ma częstotliwości zastępczej.
  - Naciśnij przycisk (SEEK -/+ ) w czasie migania nazwy stacji. Pojawi się opcja [PI SEEK], a urządzenie zacznie szukać innej stacji o tych samych danych PI (identyfikacja programu).

---

## Odtwarzanie z urządzenia USB

**Nie można odtwarzać z urządzeń podłączonych do koncentratora USB.**

- To urządzenie nie rozpoznaje urządzeń USB podłączonych poprzez koncentrator USB.

---

**Odtwarzanie z urządzenia USB rozpoczyna się z opóźnieniem.**

- Urządzenia USB zawierają pliki ze skomplikowaną strukturą drzewiastą.

---

**Występują przerwy w dźwięku.**

- Dźwięk może być przerywany w przypadku plików o dużej przepływności.
- W pewnych sytuacjach pliki DRM mogą nie być odtwarzane.

---

**Nie można odtworzyć pliku audio.**

- Urządzenia USB sformatowane w systemach plików innych niż FAT16 lub FAT32 nie są obsługiwane\*.

\*Urządzenie obsługuje system plików FAT16 i FAT32, ale niektóre urządzenia USB mogą nie obsługiwać systemów FAT. Więcej szczegółów można uzyskać w instrukcji obsługi urządzenia USB lub kontaktując się z producentem.

---

### Nie można wykonać operacji pomijania albumów, elementów (tryb pomijania) i wyszukiwania utworu przez nazwę (Quick-BrowZer).

- Nie można wykonać tych operacji, gdy jest podłączone urządzenie USB w trybie Android lub iPod.
  - Ustaw [USB MODE] na [MSC/MTP] (strona 14).
  - Wyjmij iPod.
- Tryb USB urządzenia nie jest ustawiony na odpowiedni tryb.
  - Upewnij się, że tryb USB urządzenia jest ustawiony na tryb MSC/MTP.

---

### Dźwięk nie będzie słyszalny podczas odtwarzania w trybie Android.

- Dopóki urządzenie jest w trybie Android, dźwięk jest emitowany tylko przez smartfon z systemem Android.
  - Sprawdź stan aplikacji odtwarzania dźwięku na smartfonie Android.
  - Odtwarzanie może nie być prawidłowe w zależności od modelu smartfona z systemem Android.

---

## Komunikaty

Podczas działania mogą być wyświetlane w sposób ciągły lub przerywany następujące komunikaty.

---

**HUB NO SUPRST:** Koncentratory USB nie są obsługiwane.

---

### INVALID

- Wybrana operacja może być nieprawidłowa.
- Podczas odtwarzania iPoda nie można zmienić trybu [USB MODE].

---

**IPD STOP:** odtwarzanie z urządzenia iPod zostało zakończone.

- Włącz odtwarzanie w urządzeniu iPod/iPhone.

---

**NO AF:** Brak częstotliwości zastępczych dla obecnej stacji.

- Naciśnij przycisk **◀◀/▶▶** (SEEK -/+ ) w czasie migania nazwy stacji. Pojawi się opcja [PI SEEK], a urządzenie zacznie szukać innej stacji o tych samych danych PI (identyfikacja programu).

---

### NO DATA (brak danych)

- Dla wybranego typu programu nie ma serwisów DAB.
  - Naciśnij przycisk **↶** (wstecz).

---

### NO INFO (brak informacji)

- Dla bieżącego serwisu DAB nie ma informacji o tykicie.

---

### NO SERV (brak serwisu)

- Nie można odbierać sygnału DAB.
- Przeprowadź wyszukiwanie automatyczne (strona 9).
  - Sprawdź podłączenie anteny DAB.
  - Sprawdź, czy opcja [ANT-PWR] została ustawiona na [ON] (strona 15).

---

### NO TP: Brak komunikatów dla kierowców.

- Urządzenie będzie szukało dostępnych stacji z opcją TP.

---

### NOT SUPPORT - ANDROID MODE

- Do urządzenia w trybie [USB MODE] ustawionym na [ANDROID] dołączono urządzenie USB, które nie obsługuje protokołu AOA (Android Open Accessory) 2.0.
  - Ustaw [USB MODE] na [MSC/MTP] (strona 14).

---

**OVERLOAD:** urządzenie USB jest przeciążone.

- Odłącz urządzenie USB, a następnie naciśnij przycisk SRC, aby wybrać inne źródło.
- Błąd urządzenia USB lub podłączono nieobsługiwane urządzenie.

---

**READ:** Trwa odczytywanie informacji.

- Poczekaj na odczytanie danych. Odtwarzanie rozpocznie się automatycznie. Może to chwilę potrwać w zależności od organizacji plików.

---

### RECEIVING

- Wybrano zakres DAB i urządzenie oczekuje na odebranie sygnału serwisu.

---

**USB ERROR:** nie można odtwarzać zawartości urządzenia USB.

- Ponownie podłącz urządzenie USB.

---

**USB NO DEV:** urządzenie USB nie jest podłączone albo rozpoznawane.

→ Upewnij się, że urządzenie USB lub przewód USB podłączono w prawidłowy sposób.

---

**USB NO MUSIC:** brak pliku do odtworzenia.

→ Podłącz urządzenie USB z plikami muzycznymi (strona 18).

---

**USB NO SUPRT:** urządzenie USB nie jest obsługiwane.

→ Szczegółowe informacje o zgodności urządzeń USB znajdują się na stronach pomocy technicznej, których adresy podano z tyłu okładki.

## Obsługa pilota montowanego na kierownicy:

---

**ERROR:** Podczas przypisywania funkcji wystąpił błąd.

→ Przypisz ponownie ustawienie, które spowodowało wystąpienie błędu (strona 14).

---

**TIMEOUT:** Przypisanie funkcji nie powiodło się ze względu na przekroczenie limitu czasu oczekiwania.

→ Przypisz funkcję w czasie około 6 sekund, kiedy na wyświetlaczu widoczny jest napis [REGISTER] (strona 14).

## Aktualizacja wewnętrznego oprogramowania:

---

**FILE ERROR:** W urządzeniu USB nie jest zapisany moduł aktualizacji.

→ Zapisz moduł aktualizacji w urządzeniu USB i ponów próbę (strona 16).

---

**UPDATE ERROR PRESS ENTER:** Aktualizacja wewnętrznego oprogramowania nie zakończyła się poprawnie.

→ Naciśnij przycisk ENTER, aby usunąć komunikat, i ponów próbę. Podczas aktualizacji nie należy przestawiać kluczyka w stacyjce w położenie OFF ani odłączać urządzenia USB (strona 16).

→ Włóż urządzenie USB zawierające moduł aktualizacji i naciśnij przycisk ENTER.

Jeśli problem nie zostanie usunięty po wykonaniu wszystkich powyższych czynności, skontaktuj się z najbliższym punktem sprzedaży produktów firmy Sony.

### Ostrzeżenia

- **Poprowadź wszystkie przewody masy do wspólnego punktu masy.**
- Należy uważać, aby nie przeciąć żadnych przewodów wkrętami lub ruchomymi częściami, np. szyną od fotela.
- Przed wykonaniem połączeń wyłącz zapłon samochodu.
- Przewód zasilający ④, przed podłączeniem do złącza zasilania pomocniczego, należy podłączyć do urządzenia i głośników.
- Ze względów bezpieczeństwa wszystkie niepołączone przewody należy zaizolować taśmą izolacyjną.

### Zalecenia dotyczące bezpieczeństwa

- Wybierz starannie miejsce instalacji, tak aby urządzenie nie utrudniało kierowania pojazdem.
- Unikać instalowania urządzenia w miejscach narażonych na kurz, zabrudzenia, nadmierne wstrząsy lub wysoką temperaturę, np. w bezpośrednim świetle słonecznym lub obok kanałów ogrzewania.
- Używaj tylko dostarczonego zestawu elementów do montażu, aby instalacja była bezpieczna i pewna.

#### Uwagi dotyczące przewodu zasilania (żółty)

Jeśli urządzenie jest podłączane wraz z innym sprzętem stereo, to znamionowy prąd wykorzystywanego obwodu musi być wyższy niż suma prądów bezpieczników w poszczególnych urządzeniach.

#### Kąt montażu

Urządzenie można montować pod kątem mniejszym niż 45°.

## Lista części potrzebnych do instalacji

①

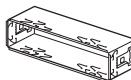

②



x 2

③

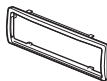

④

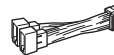

- Ta lista części nie zawiera wszystkich elementów znajdujących się w zestawie.
- Obejma ① i kołnierz ochronny ③ są fabrycznie przymocowane do urządzenia. Przed zamontowaniem urządzenia należy użyć kluczyków odblokowujących ②, aby zdjąć z urządzenia obejmę ①. Szczegółowe informacje na ten temat można znaleźć w podrozdziale „Zdejmowanie kołnierza ochronnego i obejm” (strona 26).
- Zatrzymaj kluczyki odblokowujące ②, ponieważ są one niezbędne do wyjęcia urządzenia z samochodu.

# Połączenia

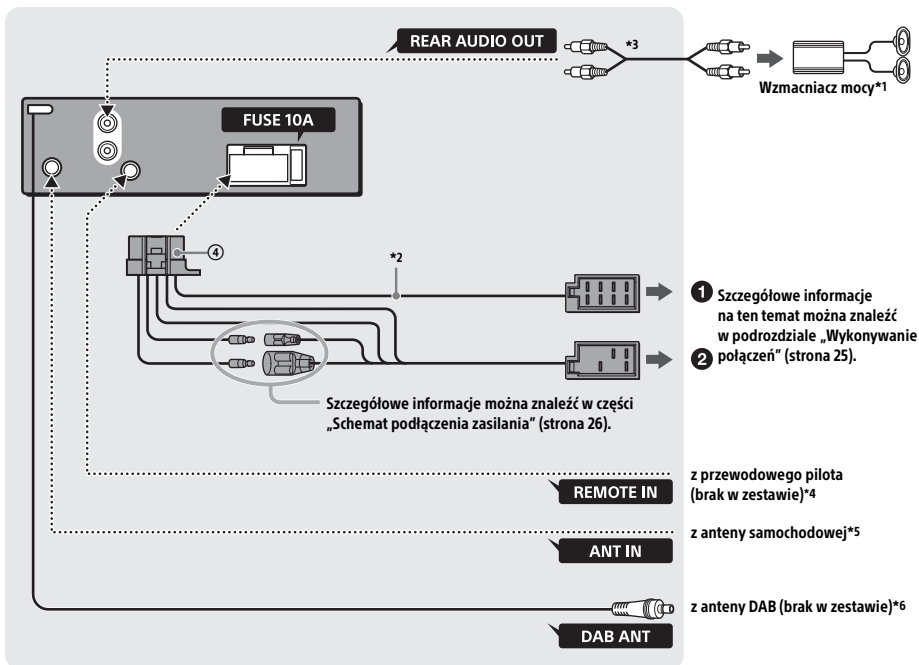

\*1 Brak w zestawie

\*2 Impedancja głośników:  $4 \Omega - 8 \Omega \times 4$

\*3 Przewód z wtykami cinch (brak w zestawie)

- 1 Szczegółowe informacje na ten temat można znaleźć w podrzdziale „Wykonywanie połączeń” (strona 25).
- 2

Szczegółowe informacje można znaleźć w części „Schemat podłączenia zasilania” (strona 26).

z przewodowego pilota (brak w zestawie)\*4

z anteny samochodowej\*5

z anteny DAB (brak w zestawie)\*6

\*4 W zależności od typu samochodu użyj adaptera do przewodowego pilota (sprzedawanego oddzielnie). Szczegółowe informacje na temat działania pilota przewodowego można znaleźć w części „Korzystanie z pilota przewodowego” (strona 26).

\*5 W zależności od typu samochodu użyj adaptera (brak w zestawie), jeżeli złącze anteny nie pasuje.

\*6 Ustaw opcję [SET ANT-PWR] na [ON] (ustawienie domyślne) lub [OFF] w zależności od typu anteny DAB (strona 15).

Maks. prąd zasilający 0,1 A



## Wykonywanie połączeń

Jeżeli masz antenę automatyczną bez skrzynki przekaźnikowej, podłączenie tego urządzenia za pomocą znajdujące się w zestawie przewodu zasilającego ④ może spowodować uszkodzenie anteny.

### 1 Do złącza głośnikowego w samochodzie

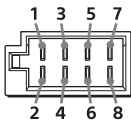

1		⊕	Fioletowy
2	Głośnik tylny (prawy)	⊖	Fioletowo-czarne paski
3		⊕	Szary
4	Głośnik przedni (prawy)	⊖	Szaro-czarne paski
5		⊕	Biały
6	Głośnik przedni (lewy)	⊖	Biało-czarne paski
7		⊕	Zielony
8	Głośnik tylny (lewy)	⊖	Zielono-czarne paski

### 1 Do złącza zasilania w samochodzie

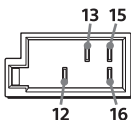

12	Stałe zasilanie	Żółty
13	Sterowanie siłownikiem anteny / wzmacniaczem mocy (REM OUT)	Niebiesko-białe paski
15	Odłączane zasilanie	Czerwony
16	Masa	Czarny

## Łatwe podłączanie subwoofera

Po podłączeniu subwoofera do przewodu głośnika tylnego można używać go bez wzmacniacza mocy.

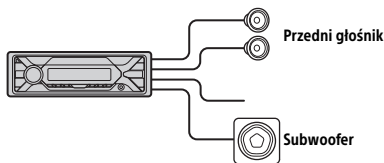

### Uwagi

- Należy przygotować przewód głośnika tylnego.
- Użyj subwoofera o impedancji od 4 Ω do 8 Ω i odpowiedniej mocy wejściowej, aby uniknąć jego uszkodzenia.

## Zasilanie podtrzymujące zawartość pamięci

Jeśli żółty przewód wejścia zasilania jest podłączony, obwód pamięci będzie zasilany stale, nawet po wyłączeniu zapłonu samochodu.

## Podłączanie głośników

- Wyłącz urządzenie przed podłączeniem głośników.
- Użyj głośników o impedancji od 4 Ω do 8 Ω i odpowiedniej mocy wejściowej, aby uniknąć ich uszkodzenia.

## Schemat podłączenia zasilania

Złącza pomocniczego zasilania mogą różnić się zależnie od marki samochodu. Aby upewnić się, że wyprowadzenia są właściwie dopasowane, należy skontrolować schemat pomocniczego zasilania.

Złącze pomocniczego zasilania

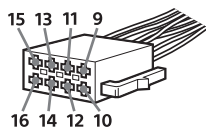

### Typowe złącze

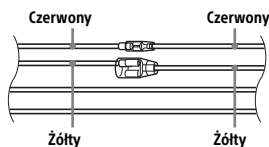

12	Stałe zasilanie	Żółty
15	Odłączane zasilanie	Czerwony

### Odwrócone pozycje przewodów czerwonego i żółtego

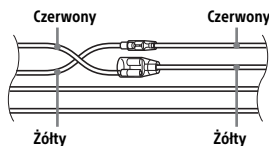

12	Odłączane zasilanie	Żółty
15	Stałe zasilanie	Czerwony

### Stacyjka bez położenia ACC

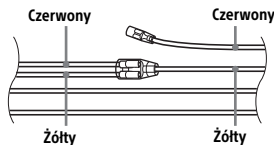

Po właściwym dopasowaniu wyprowadzeń i przełączeniu przewodów zasilających należy podłączyć urządzenie do zasilania w samochodzie. W przypadku pytań lub problemów w związku z podłączeniem urządzenia, które nie zostały opisane w niniejszym podręczniku, należy skontaktować się ze sprzedawcą samochodu.

## Korzystanie z pilota przewodowego

- 1 Aby włączyć pilota przewodowego, ustaw opcję [STR CONTROL] w [SET STEERING] na [PRESET] (strona 14).

## Instalacja

### Zdejmowanie kołnierza ochronnego i obejmy

Przed instalacją urządzenia zdejmij z niego kołnierz ochronny ③ i obejmę ①.

- 1 Chwyc oba brzegi kołnierza ochronnego ③ i wyciągnij go.

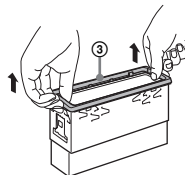

- 2 Wsuń oba kluczyki odblokowujące ② między urządzenie a obejmę ①. Po usłyszeniu kliknięcia odłącz obejmę od urządzenia.

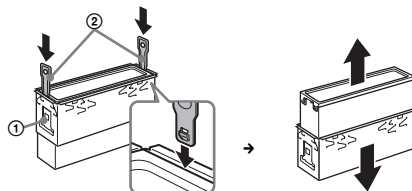

Haczykiem do wewnątrz.

## Montaż urządzenia w desce rozdzielczej

Przed instalacją należy upewnić się, czy zaczepty po obu stronach obejmę ① są odgięte do wewnątrz na głębokość co najmniej 2 mm.

- 1 Wsuń obejmę ① do wnętrza deski rozdzielczej, a następnie odegnij zaczepty na zewnątrz, zapewniając dokładne dopasowanie.

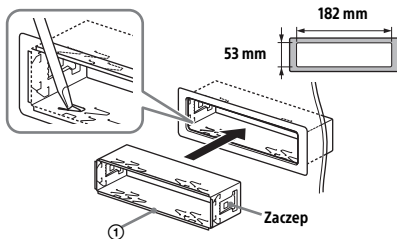

- 2 Przymocuj urządzenie do obejmę ①, a następnie przyczep kołnierzyk ochronny ③.

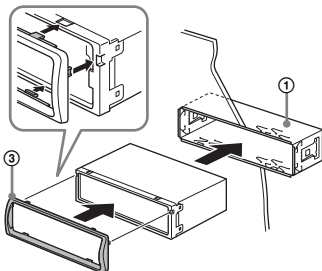

### Uwagi

- Jeśli zaczepty są wyprostowane albo wygięte na zewnątrz, urządzenie nie będzie właściwie przymocowane i może wyskoczyć.
- Upewnij się, że 4 zaczepty na kołnierzyku ochronnym ③ są właściwie wprowadzone w otwory urządzenia.

## Zdejmowanie i zakładanie panelu przedniego

Szczegółowe informacje na ten temat można znaleźć w podrozdziale „Zdejmowanie panelu przedniego” (strona 6).

## Resetowanie urządzenia

Szczegółowe informacje na ten temat można znaleźć w podrozdziale „Resetowanie urządzenia” (strona 7).

## Wymiana bezpiecznika

Wymieniając bezpiecznik, należy użyć zamiennika o prądzie znamionowym identycznym z prądem podanym na poprzednim bezpieczniku. Jeśli bezpiecznik przepali się, należy go wymienić po sprawdzeniu podłączenia zasilania. Jeśli nowo wymieniony bezpiecznik również się przepali, może to oznaczać wewnętrzne uszkodzenie. W takim przypadku należy się skontaktować z najbliższym punktem sprzedaży produktów marki Sony.

Bezpiecznik (10 A)

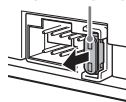





**Polski**

Niniejszym Sony Corporation deklaruje, że urządzenie to jest zgodne z Dyrektywą 2014/53/UE. Pełny tekst deklaracji zgodności UE jest dostępny pod następującym adresem internetowym: <http://www.compliance.sony.de/>.

## Witryna pomocy technicznej

W razie jakichkolwiek pytań dotyczących pomocy technicznej dla tego produktu należy zapoznać się z informacjami podanymi na stronie:

<http://www.sony.eu/support>

Już dziś zarejestruj swój produkt on-line:

<http://www.sony.eu/mysony>



<http://www.sony.net/>

©2017 Sony Corporation Printed in Czech Republic