

ASUS[®]

**Monitor LCD
z serii PA329**

*Podręcznik
użytkownika*

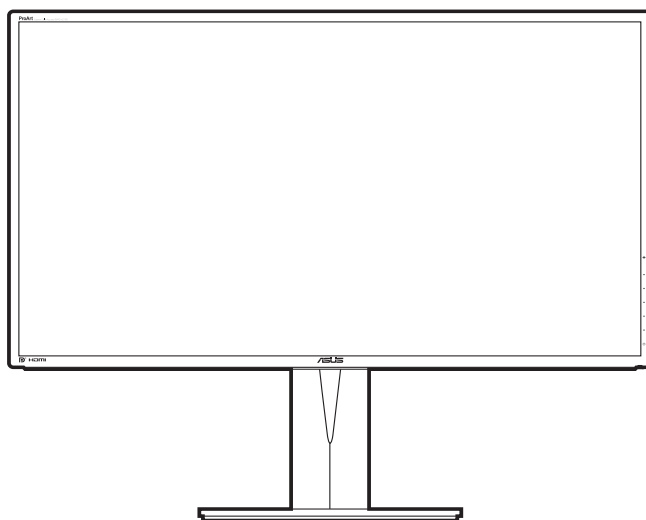

HDMI[™]
HIGH DEFINITION MULTIMEDIA INTERFACE

Wydanie pierwsze

Styczeń 2016 r.

Copyright © 2016 ASUSTeK COMPUTER INC. Wszelkie prawa zastrzeżone.

Reprodukowanie, przekazywanie, przepisywanie, zapisywanie w systemie odzysku lub tłumaczenie na jakikolwiek język jakiegokolwiek części niniejszego podręcznika, w tym opisanych w nim produktów i oprogramowania, w dowolnej formie i dowolnymi środkami, poza dokumentacją zachowaną przez kupującego w celu posiadania kopii zapasowej, jest zabronione bez wcześniejszej, wyraźnej, pisemnej zgody firmy ASUSTeK COMPUTER INC. („ASUS”).

Gwarancja na produkt lub usługę serwisową zostanie przerwana w przypadku: (1) naprawy lub modyfikacji produktu, czy też wprowadzenia zmian w produkcie, chyba że taka naprawa, modyfikacje lub zmiany zostały pisemnie autoryzowane przez firmę ASUS; lub (2) jeśli numer seryjny produktu został odklejony lub jest brakujący.

FIRMA ASUS DOSTARCZA NINIEJSZY PODRĘCZNIK W STANIE „TAKIM JAKI JEST”, BEZ ŻADNEGO RODZAJU GWARANCJI: JAWNEJ ANI DOROZUMIANEJ, W TYM M.IN. BEZ DOROZUMIANYCH GWARANCJI LUB WARUNKÓW Z TYTUŁU SPRZEDAŻY LUB PRZYDATNOŚCI W OKREŚLONYM CELU. W ŻADNEJ SYTUACJI FIRMA ASUS, ANI JEJ DYREKTORZY, KIEROWNICY, PRACOWNICY, CZY TEŻ PRZEDSTAWICIELE, NIE PONOSZĄ ODPOWIEDZIALNOŚCI ZA WSZELKIE BEZPOŚREDNIE, CELOWE, PRZYPADKOWE LUB WYNIKOWE SZKODY (W TYM SZKODY W WYNIKU UTRATY ZYSKÓW, UTRATY MOŻLIWOŚCI DZIAŁALNOŚCI, UŻYTKOWANIA LUB UTRATY DANYCH, ZAKŁÓCENIA DZIAŁALNOŚCI ITP.), NAWET JEŚLI FIRMA ASUS ZOSTAŁA UPRZEDZONA O MOŻLIWOŚCI WYSTĄPIENIA TAKICH SZKÓD W WYNIKU DOWOLNEGO DEFEKTU LUB BŁĘDU W NINIEJSZYM PODRĘCZNIKU LUB PRODUKCIE.

SPECYFIKACJE I INFORMACJE ZAWARTE W NINIEJSZYM PODRĘCZNIKU SĄ PRZEZNACZONE WYŁĄCZNIE W CELACH INFORMACYJNYCH I MOGĄ ULEC ZMIANIE W DOWOLNYM CZASIE BEZ POWIADOMIENIA, ORAZ NIE POWINNY BYĆ ROZUMIANE JAKO ZOBOWIĄZANIE ZE STRONY FIRMY ASUS. FIRMA ASUS NIE PONOSI ODPOWIEDZIALNOŚCI ANI NIE PRZYJMUJE ZOBOWIĄZAŃ ZA JAKIEKOLWIEK BŁĘDY LUB NIEPRAWIDŁOWOŚCI, KTÓRE MOGĄ WYSTĄPIĆ W NINIEJSZYM PODRĘCZNIKU, W TYM ZA OPISANE W NIM PRODUKTY I OPROGRAMOWANIE.

Występujące w niniejszym podręczniku nazwy produktów i firm mogą ale nie muszą być zarejestrowanymi znakami handlowymi lub być objęte prawami autorskimi odpowiednich firm, oraz są używane wyłącznie w celu identyfikacji lub wyjaśnienia na korzyść ich właściciela, bez zamierzenia naruszenia praw.

Zawartość

Zawartość	iii
Uwagi	iv
Informacje dotyczące bezpieczeństwa	v
Obsługa i czyszczenie	vi
Takeback Services	vii

Rozdział 1: Informacje o produkcie

1.1 Witamy!	1-1
1.2 Zawartość opakowania	1-1
1.3 Opis monitora	1-2
1.3.1 Widok z przodu	1-2
1.3.2 Widok z tyłu/boku	1-3
1.3.3 Funkcja QuickFit	1-5

Rozdział 2: Konfiguracja

2.1 Demontaż ramienia/podstawy (do montażu ściennego VESA)	2-1
2.2 Ustawianie monitora	2-2
2.3 Podłączanie przewodów	2-3
2.4 Włączanie monitora	2-4

Rozdział 3: Instrukcje ogólne

3.1 Menu OSD (ang. On-Screen Display)	3-1
3.1.1 Ponowna konfiguracja	3-1
3.1.2 Informacje o funkcjach menu OSD	3-2
3.2 Podsumowanie specyfikacji	3-9
3.3 Rozwiązywanie problemów (Często zadawane pytania)	3-10
3.4 Obsługiwane tryby operacyjne	3-11

Uwagi

Oświadczenie FCC (Federalnej komisji łączności)

To urządzenie jest zgodne z sekcją 15 przepisów FCC. Urządzenie można obsługiwać w przypadku spełnienia dwóch następujących warunków:

- Niniejsze urządzenie nie może wywoływać szkodliwych zakłóceń, oraz
- Niniejsze urządzenie musi działać w warunkach wszelkich zakłóceń zewnętrznych, w tym takich, które mogą powodować niepożądane działanie.

To urządzenie zostało sprawdzone i spełnia ograniczenia dla urządzeń cyfrowych Klasy B, zgodnie z sekcją 15 przepisów FCC. Ograniczenia te zostały stworzone w celu zapewnienia stosownej ochrony przed szkodliwymi zakłóceniami w przypadku instalacji w budynkach mieszkalnych. Sprzęt ten wytwarza, używa i może wydzielać energię o częstotliwości radiowej, oraz, jeśli nie zostanie zainstalowany zgodnie z wytycznymi producenta, może powodować szkodliwe zakłócenia komunikacji radiowej. Nie ma jednak gwarancji, że zakłócenia nie wystąpią w określonej instalacji. Jeśli niniejszy sprzęt będzie powodował szkodliwe zakłócenia w odbiorze radia lub telewizji, co można stwierdzić wyłączając i ponownie włączając sprzęt, zachęca się użytkownika do skorygowania zakłóceń przynajmniej w jeden z następujących sposobów:

- Ponowne ukierunkowanie lub przeniesienie anteny odbioru.
- Zwiększenie odległości pomiędzy urządzeniem a odbiornikiem.
- Podłączenie sprzętu do gniazda w obwodzie innym niż obwód, do którego jest podłączony odbiornik.
- Zasięgnięcie porady u sprzedawcy lub doświadczonego technika radiowego/telewizyjnego.



W celu zapewnienia zgodności z przepisami FCC do podłączania monitora do karty graficznej należy używać kabli ekranowanych. Dokonywanie zmian lub modyfikacji w niniejszym urządzeniu, bez wyraźnej zgody strony odpowiedzialnej za zapewnienie zgodności, może spowodować unieważnienie praw użytkownika do obsługi tego sprzętu.



Jako partner programu Energy Star® firma stwierdziła, że niniejszy produkt spełnia wytyczne programu Energy Star® dotyczące efektywności energetycznej.

Oświadczenie kanadyjskiego Departamentu ds. Łączności (Department of Communications)

Niniejsze urządzenie cyfrowe nie przekracza ograniczeń Klasy B dotyczących emisji zakłóceń radiowych przez urządzenia cyfrowe, zgodnie z zarządzeniami dotyczącymi zakłóceń radiowych, wydanymi przez kanadyjski Departament ds. spraw Łączności.

Niniejsze urządzenie cyfrowe klasy B spełnia kanadyjską normę ICES-003.

Niniejsze urządzenie cyfrowe klasy B spełnia wszystkie wymagania kanadyjskich zarządzeń dotyczących urządzeń wytwarzających zakłócenia radiowe.

Cet appareil numérique de la classe B respecte toutes les exigences du Règlement sur le matériel brouiller du Canada.

Informacje dotyczące bezpieczeństwa

- Przed skonfigurowaniem monitora należy dokładnie przeczytać całą, znajdującą się w opakowaniu dokumentację.
- Aby nie dopuścić do zagrożenia pożarem lub porażenia prądem elektrycznym, nigdy nie należy narażać monitora na działanie deszczu lub wilgoci.
- Nigdy nie należy otwierać obudowy monitora. Niebezpieczne wysokie napięcie wewnątrz monitora może spowodować poważne obrażenia fizyczne.
- W przypadku uszkodzenia źródła zasilania nie należy podejmować samodzielnych prób jego naprawy. Skontaktuj się z wykwalifikowanym technikiem serwisowym lub sprzedawcą.
- Przed rozpoczęciem korzystania z produktu upewnij się, że wszystkie przewody są prawidłowo podłączone i przewody zasilania nie są uszkodzone. W przypadku wykrycia uszkodzenia skontaktuj się niezwłocznie ze sprzedawcą.
- Szczeliny i otwory z tyłu, lub u góry obudowy zapewniają wentylację. Szczeliny nie należy zasłaniać. Produktu nie należy nigdy stawiać w pobliżu lub nad grzejnikiem lub źródłem ciepła, chyba że zapewniono odpowiednią wentylację.
- Ten monitor należy zasilac tylko prądem ze źródła zasilania o charakterystyce podanej na etykiecie. Jeśli nie jesteś pewny co do rodzaju źródła zasilania dostępnego w domu, skontaktuj się ze sprzedawcą lub lokalną firmą dostarczającą prąd.
- Używaj odpowiedniej wtyczki zasilającej, która spełnia lokalne, standardowe wartości zasilania.
- Nie przeciążaj listew zasilających oraz kabli przedłużających. Nadmierne obciążenie może doprowadzić do pożaru lub porażenia prądem elektrycznym.
- Unikaj kurzu, wilgotności i skrajnych temperatur. Nie stawiaj monitora w miejscu, w którym może zmoknąć. Umieść monitor na stabilnej powierzchni.
- Odłączaj urządzenie w trakcie burzy z wyładowaniami atmosferycznymi lub jeśli nie będzie używane przez dłuższy czas. Zapewni to ochronę monitora przed uszkodzeniem w wyniku skoków napięcia.
- Nigdy nie wciskaj do szczelin w obudowie monitora przedmiotów ani nie rozlewaj na szczeliny te płynów.

- Aby zapewnić satysfakcjonujące działanie, używaj monitora tylko z wymienionymi na liście UL komputerami, które posiadają odpowiednio skonfigurowane gniazda oznaczone 100-240 V prądu przemiennego.
- W przypadku wystąpienia problemów technicznych z monitorem, skontaktuj się z wykwalifikowanym technikiem serwisowym lub danym sprzedawcą.
- Ustawienie kontrolki głośności oraz korektora na ustawienie inne niż środkowe może spowodować wzrost napięcia wyjściowego do słuchawek i zwiększenie poziomu ciśnienia akustycznego.



Ten symbol przedstawiający przekreślony rysunek pojemnika na śmieci na kółkach, oznacza, że danego produktu (elektrycznego, elektronicznego sprzętu i zawierającej rtęć baterii guzikowej) nie należy wyrzucać wraz z odpadami komunalnymi. Sprawdź lokalne rozporządzenia dotyczące wyrzucania produktów elektronicznych.

Obsługa i czyszczenie

- Przed uniesieniem lub zmianą pozycji monitora najlepiej jest odłączyć kable i przewód zasilania. Ustawiając monitor, postępuj zgodnie z odpowiednimi technikami podnoszenia. Unosząc lub przenosząc monitor, chwytaj za jego krawędzi. Nie unosz wyświetlacza, trzymając za stojak lub przewód.
- Czyszczenie. Wyłącz monitor i odłącz przewód zasilania. Oczyść powierzchnię monitora przy pomocy gładkiej szmatki, niepozostawiającej włókien. Uporczywe plamy mogą być usuwane przy użyciu zwilżonej w łagodnym detergencie szmatki
- Unikaj używania środków czyszczących zawierających alkohol lub aceton. Używaj środka czyszczącego przeznaczonego do użytku z monitorem. Nigdy nie przyskaj środkiem bezpośrednio na ekran. Mogłoby to spowodować kontakt środka czyszczącego z wnętrzem monitora i doprowadzić do porażenia prądem elektrycznym.

Na monitorze mogą wystąpić następujące symptomy:

- W zależności od używanego wzoru pulpitu, na jasność na ekranie może nie być idealnie równomierna.
- Jeśli ten sam obraz jest wyświetlany godzinami, po przełączeniu obrazu na ekranie może pozostać powidok poprzedniego ekranu. Powidok na ekranie będzie powoli znikał. Możesz też wyłączyć przełącznik zasilania na kilka godzin.
- Jeśli ekran stanie się czarny lub zacznie migać, lub jeśli nie możesz już więcej pracować na urządzeniu, skontaktuj się z danym sprzedawcą lub centrum serwisowym w celu rozwiązania problemu. Ekranu nie należy naprawiać we własnym zakresie!

Oznaczenia stosowane w niniejszym podręczniku



PRZESTROGA: Informacje mające na celu zapobieganie obrażeniom użytkownika podczas próby wykonania zadania.



OSTRZEŻENIE: Informacje mające na celu zapobieganie uszkodzeniom elementów urządzenia podczas próby wykonania zadania.



WAŻNE: Informacje, których **NALEŻY** przestrzegać w celu wykonania zadania.



UWAGA: Wskazówki i dodatkowe informacje, mające na celu pomoc w wykonaniu zadania.

Gdzie można znaleźć więcej informacji

Dodatkowe informacje i aktualizacje produktu i oprogramowania można znaleźć w poniższych źródłach.

1. Strony internetowe ASUS

Strony internetowe ASUS na całym świecie zapewniają zaktualizowane informacje dotyczące sprzętu i oprogramowania ASUS. Patrz <http://www.asus.com>

2. Opcjonalna dokumentacja

Opakowanie produktu może zawierać opcjonalne dokumenty, które mogły zostać dodane przez sprzedawcę. Dokumenty te nie są częścią standardowego opakowania.

Takeback Services

ASUS recycling and takeback programs come from our commitment to the highest standards for protecting our environment. We believe in providing solutions for our customers to be able to responsibly recycle our products, batteries and other components as well as the packaging materials.

Please go to <http://csr.asus.com/english/Takeback.htm> for detail recycling information in different region.

Congratulations!

This product is TCO Certified – for Sustainable IT



TCO Certified is an international third party sustainability certification for IT products. TCO Certified ensures that the manufacture, use and recycling of IT products reflect environmental, social and economic responsibility. Every TCO Certified product model is verified by an accredited independent test laboratory.

This product has been verified to meet all the criteria in TCO Certified, including:

Corporate Social Responsibility

Socially responsible production - working conditions and labor law in manufacturing country

Energy Efficiency

Energy efficiency of product and power supply. Energy Star compliant, where applicable

Environmental Management System

Manufacturer must be certified according to either ISO 14001 or EMAS

Minimization of Hazardous Substances

Limits on cadmium, mercury, lead & hexavalent chromium including requirements for mercury-free products, halogenated substances and hazardous flame retardants

Design for Recycling

Coding of plastics for easy recycling. Limit on the number of different plastics used.

Product Lifetime, Product Take Back

Minimum one-year product warranty. Minimum three-year availability of spare parts. Product takeback

Packaging

Limits on hazardous substances in product packaging. Packaging prepared for recycling

Ergonomic, User-centered design

Visual ergonomics in products with a display. Adjustability for user comfort (displays, headsets)

Acoustic performance – protection against sound spikes (headsets) and fan noise (projectors, computers)

Ergonomically designed keyboard (notebooks)

Electrical Safety, minimal electro-magnetic Emissions

Third Party Testing

All certified product models have been tested in an independent, accredited laboratory.

A detailed criteria set is available for download at www.tcodevelopment.com, where you can also find a searchable database of all TCO Certified IT products.

TCO Development, the organization behind TCO Certified, has been an international driver in the field of Sustainable IT for 20 years. Criteria in TCO Certified are developed in collaboration with scientists, experts, users and manufacturers. Organizations around the world rely on TCO Certified as a tool to help them reach their sustainable IT goals. We are owned by TCO, a non-profit organization representing office workers. TCO Development is headquartered in Stockholm, Sweden, with regional presence in North America and Asia.

For more information, please visit
www.tcodevelopment.com

1.1 Witamy!

Dziękujemy za zakup monitora LCD firmy ASUS®!

Najnowszy panoramiczny monitor LCD firmy ASUS zapewnia szerszy i jaśniejszy wyświetlacz o krystalicznej wyrazistości, a dodatkowo oferuje wiele funkcji poprawiających jakość oglądania.

Funkcje te gwarantują komfort oglądania i niezwykle odczucia wizualne za pośrednictwem monitora!

1.2 Zawartość opakowania

Sprawdź, czy w opakowaniu znajdują się:

- ✓ Monitor LCD
- ✓ Skrócona instrukcja obsługi
- ✓ Karta gwarancyjna
- ✓ Przewód zasilania
- ✓ Przewód HDMI
- ✓ Przewód DisplayPort (Mini-DP do DP)
- ✓ Przewód USB 3.0
- ✓ Płyta CD z pomocą
- ✓ Pętla do porządkowania kabli
- ✓ Raport testu kalibracji kolorów



Jeśli dowolny z powyższych elementów jest uszkodzony lub go brak, skontaktuj się niezwłocznie z danym sprzedawcą.

1.3 Opis monitora

1.3.1 Widok z przodu

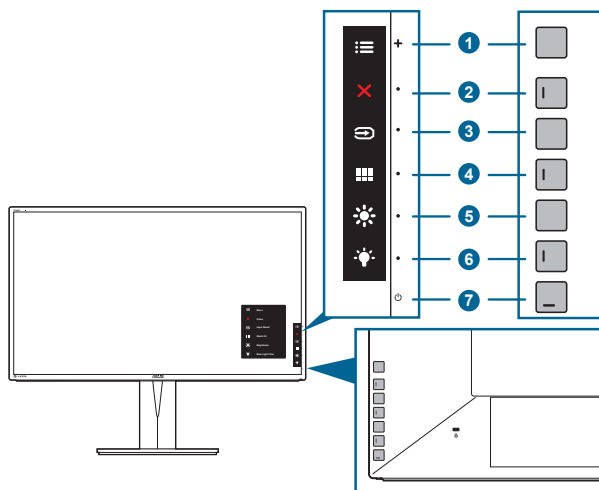

- ☰** Przycisk (5-kierunkowy):
 - Naciśnij ten przycisk, aby aktywować menu OSD.
 - Włącza wybrane pozycje menu OSD.
 - Zwiększa/zmniejsza wartości lub przesuwa wybór w górę/w dół w lewo/w prawo.
- ✕** Przycisk Zamknij:
 - Wychodzi z menu OSD.
 - Naciśnięcie i przytrzymanie przez 5 sekund powoduje włączenie lub wyłączenie blokady klawiszy.
- ↻** Przycisk wyboru wejścia:
 - Umożliwia wybór dostępnego źródła wejścia.



Naciśnij przycisk **↻** (przycisk wyboru wejścia), aby wyświetlić sygnały HDMI-1, HDMI-2, HDMI-3, HDMI-4, DisplayPort, mini DisplayPort po podłączeniu przewodu HDMI/DisplayPort/mini DisplayPort do monitora.

- ☰** Przycisk QuickFit:
 - To klawisz skrót do włączania funkcji QuickFit dopasowania.
 - Funkcja QuickFit oferuje 5 rodzajów wzorów dopasowania: (Patrz rozdział 1.3.3 Funkcja QuickFit).

5. ☀️ Skróót 1
 - Domyślne: Klawisz skrótu Jasność
 - Aby zmienić funkcję klawisza skrótu, przejdź do menu Skrót > Skrót 1.
6. 💡 Skróót 2
 - Domyślne: Klawisz skrótu funkcji Filtr światła nieb.
 - Aby zmienić funkcję klawisza skrótu, przejdź do menu Skrót > Skrót 2.
7. Przycisk/wskaźnik zasilania 🏠
 - Włącza/wyłącza monitor.
 - Wyjaśnienie kolorów wskaźnika zasilania zostało przedstawione w poniższej tabeli.

Stan	Opis
Biały	Wł.
Bursztynowy	Tryb gotowości
Wyt.	Wyt.

1.3.2 Widok z tyłu/boku

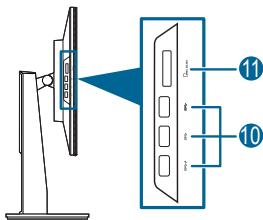
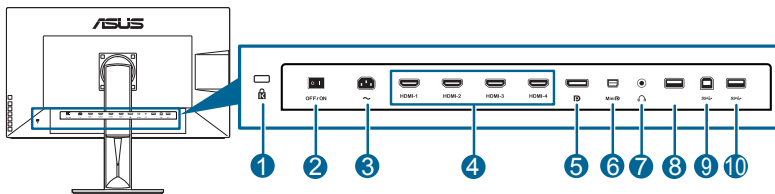

1. **Gniazdo blokady Kensington.**
2. **Przełącznik zasilania.** Naciśnij przełącznik, aby włączyć/wyłączyć zasilanie.
3. **Port wejścia AC-IN.** Port ten umożliwia podłączenie przewodu zasilania.
4. **Port HDMI.** Port ten służy do podłączania urządzenia z obsługą HDMI.



Port HDMI-1 w szczególności obsługuje pewne nieokreślone urządzenia HDMI1.4 EDID. Naciśnij przycisk „Wybór wejścia” przez 5 sekund, aby uzyskać optymalne ustawienia EDID.

5. **Wejście DisplayPort.** Port ten służy do podłączania urządzenia z obsługą DisplayPort.



Domyślnym ustawieniem DisplayPort Stream w menu OSD jest DisplayPort 1.2. Można je zmienić na DisplayPort 1.1 przez wybranie sygnału wyjściowego urządzenia DisplayPort 1.1.

6. **Wejście mini DisplayPort.** Port ten służy do podłączania urządzenia z obsługą mini DisplayPort.
7. **Gniazdo słuchawek.**
8. **USB 2.0 typ A.** Ten port służy wyłącznie do celów serwisowych.
9. **Port przesyłania danych USB 3.0.** Port ten służy do podłączania przewodu do przesyłania danych USB. Połączenie to powoduje włączenie portów USB na monitorze.
10. **Porty pobierania danych USB 3.0.** Porty te służą do podłączania urządzeń USB, np. klawiatury/myszki USB, napędu Flash USB itd.



Ten monitor jest zgodny z USB 3.0 Super-Speed. Port oznaczony ikoną  jest zgodny z BC1.2.

11. **Czytnik kart.** Poniżej przedstawiono więcej informacji dotyczących specyfikacji czytnika kart.

Specyfikacje czytnika kart

- Obsługa Secure Digital™ v1.0 / v1.1 / v2.0 / SDHC / SDXC (pojemność do 2 TB)
- Obsługa Secure Digital™ v3.0 UHS-I (ultra wysoka szybkość): SDR12/SDR25/SDR50/DDR50/SDR104
- Zgodność z kartą multimedialną MultiMediaCard™ (MMC)
 - Specyfikacja karty MMC v3.x / v4.0 / v4.1 / v4.2 / v4.3 / v4.4
 - x1 / x4
- Obsługa karty pamięci Memory Stick PRO / Memory Stick PRO Duo / Memory Stick Micro / Memory
- Karta pamięci Stick PRO-HG / Memory Stick XC (pojemność do 32 GB)
 - Zgodność ze specyfikacją kart serii Memory Stick: MS v1.43, MS PRO v1.05, MS Micro v1.04 (MS HG Micro v1.00), MS PRO-HG Duo 1.03, MS XC Duo v1.00, MS XC-HG Duo v1.00, MS XC Micro v1.00 oraz MS XC-HG Micro v1.00
 - Obsługa dostępu do poczwórnych danych odczytu/zapisu (512 bajtów x 4) dla MS PRO-HG w celu zwiększenia szybkości transmisji

1.3.3 Funkcja QuickFit

Funkcja QuickFit oferuje 5 rodzajów dopasowania: (1) Siatka dopasowania (2) A4 (3) B5 (4) Dostosowanie (5) Linijka. Aby aktywować wzory, naciśnij przycisk QuickFit. Użyj  przycisku Menu (5-kierunkowego), aby wybrać żądany wzór. W razie potrzeby przycisk można przesunąć w górę/dół/lewo/prawo, aby zmienić pozycję wzoru. Pamiętaj, że wszystkie wzory można przesunąć w lewo/prawo w zależności od potrzeby, jednak możliwość ruchu w górę/dół jest ograniczona.

1. Siatka dopasowania

Wzory siatki ułatwiają projektantom i użytkownikom organizowanie zawartości i układu na stronie oraz osiągnięcie spójnego wyglądu.

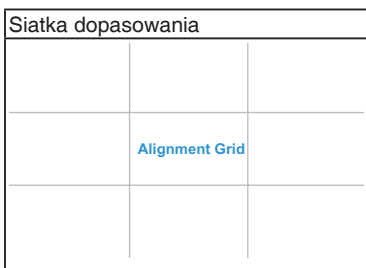

2. A4

Funkcja QuickFit oferuje standardowy rozmiar papieru A4, aby użytkownicy mogli wyświetlać dokumenty w rozmiarze rzeczywistym na ekranie.

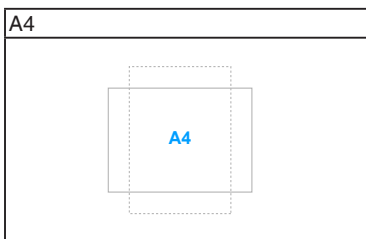

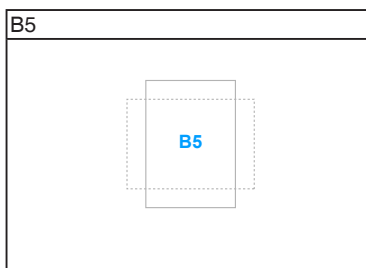

3. B5

Funkcja QuickFit oferuje standardowy rozmiar papieru B5, aby użytkownicy mogli wyświetlać dokumenty w rozmiarze rzeczywistym na ekranie.



4. Dostosowanie

Użytkownik może określić rozmiar ramki przez przechodzenie  przyciskiem Menu (5-kierunkowym) w górę/dół/lewo/prawo. Użytkownik może naciskać  przycisk Menu (5-kierunkowy) przez ponad 3 sekundy, aby zmienić jednostkę miary z milimetrów na cale.

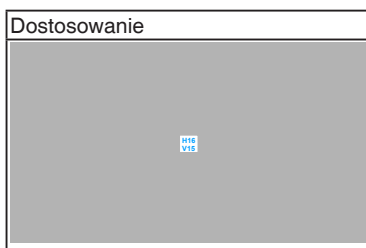

5. Linijka

Ten wzór powoduje wyświetlenie fizycznej linijki u góry i z lewej strony. Użytkownik może naciskać  przycisk Menu (5-kierunkowy) przez ponad 3 sekundy, aby zmienić jednostkę miary metrycznej na brytyjską.

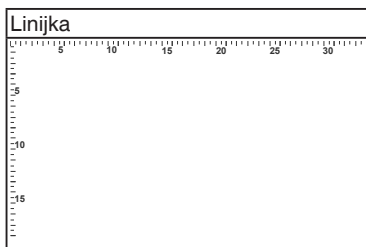

2.1 Demontaż ramienia/podstawy (do montażu ściennego VESA)

Odłączane ramię/podstawa tego monitora zostały specjalnie zaprojektowane do montażu ściennego VESA.

Aby zdemontować ramię/podstawę:

1. Połóż monitor na stole ekranem do dołu.
2. Naciśnij przycisk zwalniania, a następnie odłącz ramię/podstawę od monitora (Rysunek 2).
(Rysunek 1)

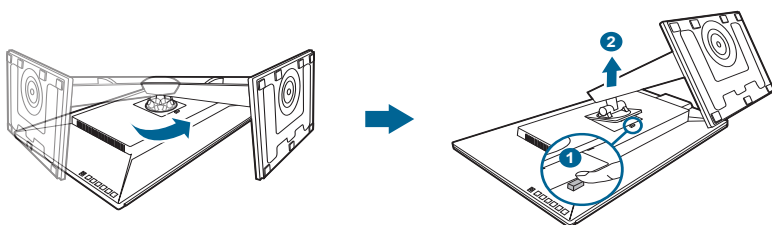

Aby zapobiec uszkodzeniu monitora, zalecamy położenie na stole miękkiej szmatki.



- Zestaw do montażu ściennego VESA (100 x 100 mm) kupuje się oddzielnie.
- Należy używać tylko z uchwytem mocującym wyszczególnionym na liście UL przy minimalnej wadze/obciążeniu wynoszącym 22,7kg (Rozmiar śruby: M4 x 10 mm)

2.2 Ustawianie monitora

- Aby uzyskać optymalną jakość oglądania, zalecamy spojrzenie na monitor całościowo, a następnie ustawienie monitora pod najbardziej komfortowym kątem.
- Przytrzymaj stojak, aby zapobiec spadnięciu monitora podczas zmiany jego kąta nachylenia.
- Kąt nachylenia monitora można zmienić, wybierając wartość od $+20^\circ$ do -5° . Monitor umożliwia także regulację obrotu do 60° w lewą lub prawą stronę. Można także dostosować wysokość monitora, wybierając wartość do ± 130 mm.

(Pochylenie)

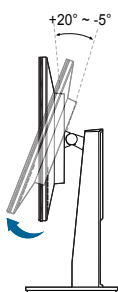

(Obracanie)

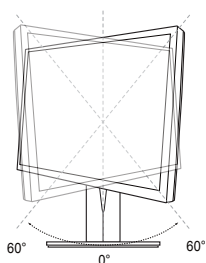

(Regulacja wysokości)

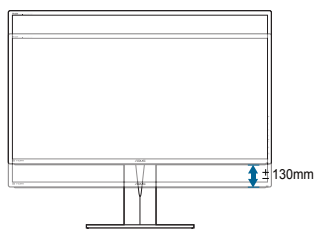

Obracanie monitora

1. Unieś monitor do najwyższej pozycji.
2. Pochyl monitor pod maksymalnym kątem.
3. Obróć monitor w prawo pod żądanym kątem.

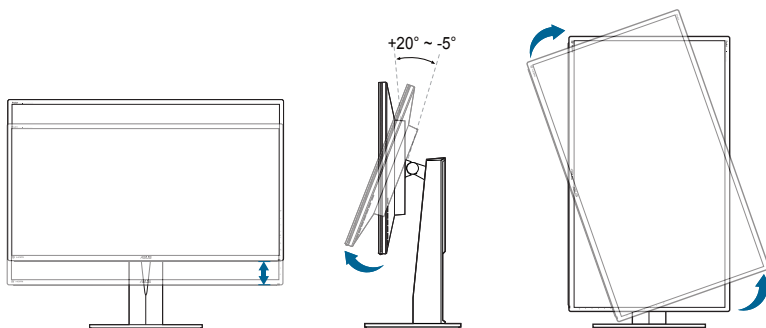



Podczas ustawiania kąta oglądania, monitor może ulegać lekkim wstrząsom. Jest to normalne.

4. Pozycja menu OSD obraca się wraz z obracaniem monitora.

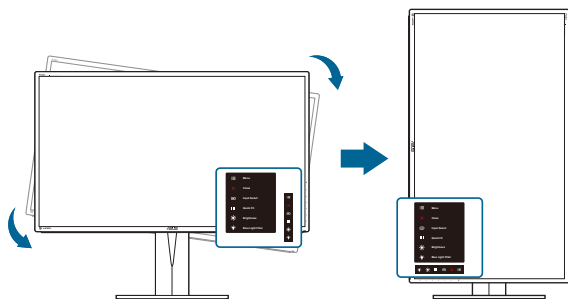

2.3 Podłączanie przewodów

Podłącz przewody zgodnie z poniższymi instrukcjami:

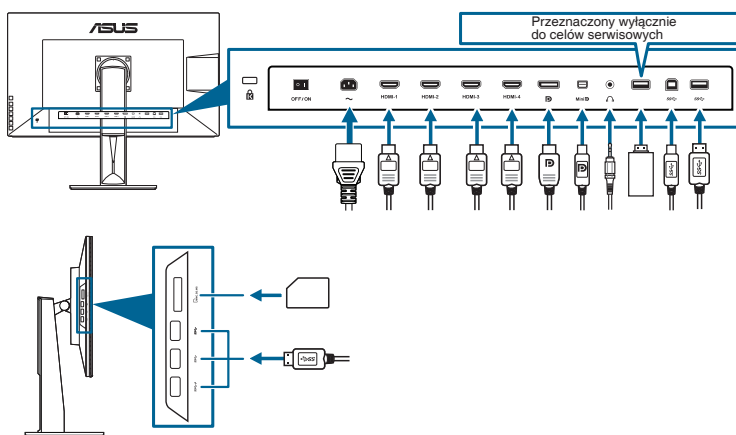



- **Aby podłączyć przewód zasilania:** podłącz jeden koniec przewodu zasilania odpowiednio do portu wejściu prądu przemiennego w monitorze, a drugi koniec do gniazda zasilania.
- **Aby podłączyć przewód HDMI/DisplayPort/mini DisplayPort:**
 - a. Podłącz jeden koniec przewodu HDMI/DisplayPort/mini DisplayPort do gniazda HDMI/DisplayPort/mini DisplayPort monitora.
 - b. Podłącz drugi koniec przewodu HDMI/DisplayPort/mini DisplayPort do gniazda HDMI/DisplayPort/mini DisplayPort komputera.

- **Aby korzystać z zestawu słuchawkowego:** podłącz koniec z wtyczką do gniazda zestawu słuchawkowego monitora przy dostarczonym sygnale HDMI lub DisplayPort.
- **Aby korzystać z portów USB 3.0:** weź dostarczony przewód USB 3.0 i podłącz mniejszą końcówkę (typu B) przewodu do przesyłania danych USB do portu przesyłającego USB monitora, a większą końcówkę (typu A) do portu USB 3.0 komputera. Upewnij się, że w komputerze zainstalowany jest najnowszy system operacyjny Windows 7/Windows 8. Umożliwi to działanie portów USB na monitorze.



Po podłączeniu tych przewodów możesz wybrać żądany sygnał w pozycji Wybór wejścia w menu OSD.









2.4 Włączanie monitora

Naciśnij przycisk zasilania . Na stronach 1-2 można znaleźć informacje o lokalizacji przycisku zasilania. Wskaźnik zasilania  zaświeci się na biało, co będzie oznaczać, że monitor jest WŁĄCZONY.

3.1 Menu OSD (ang. On-Screen Display)

3.1.1 Ponowna konfiguracja



1. Naciśnij  przycisk Menu (5-kierunkowy), aby aktywować menu OSD.
2. Przesuwaj  przycisk (5-kierunkowy) w górę/dół/lewo/prawo, aby przechodzić pomiędzy funkcjami. Zaznacz żądaną funkcję i naciśnij  przycisk Menu (5-kierunkowy), aby ją aktywować. Jeśli wybrana funkcja ma menu podrzędne, przesunij  przycisk Menu (5-kierunkowy) w górę/dół, aby przechodzić pomiędzy funkcjami menu podrzędnego. Zaznacz żądaną funkcję menu podrzędnego i naciśnij  przycisk Menu (5-kierunkowy) lub przesunij  przycisk Menu (5-kierunkowy) w prawo, aby ją aktywować.
3. Przesunij  przycisk Menu (5-kierunkowy) w górę/dół, aby zmienić ustawienia wybranej funkcji.
4. Aby wyjść z menu OSD i zapisać jego ustawienia, naciśnij przycisk  lub przesunij kilkakrotnie  przycisk Menu (5-kierunkowy) w lewo, aż menu OSD zniknie. Aby skonfigurować inne funkcje, powtórz kroki 1-3.

3.1.2 Informacje o funkcjach menu OSD

1. Splendid

Funkcja ta oferuje do wyboru 8 funkcji podrzędnych, w zależności od preferencji. Każdy tryb posiada opcję Wyzeruj, która umożliwia zachowanie ustawienia lub powrót do zaprogramowanego trybu.

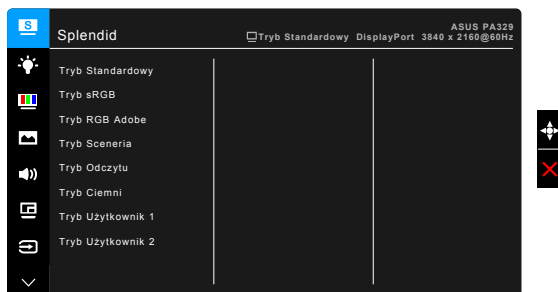

- **Tryb Standardowy:** najlepszy wybór do edycji dokumentów dzięki funkcji poprawy jakości wideo SplendidPlus.
- **Tryb sRGB:** tryb sRGB, zgodny z przestrzenią kolorów sRGB, to najlepszy wybór do edycji dokumentów.
- **Tryb RGB Adobe:** zgodny z przestrzenią koloru RGB Adobe.
- **Tryb Sceneria:** najlepszy wybór do wyświetlania zdjęć scenerii dzięki funkcji poprawy jakości wideo SplendidPlus.
- **Tryb Odczytu:** najlepszy wybór do czytania książek.
- **Tryb Ciemni:** najlepszy wybór przy słabym świetle otoczenia.
- **Tryb Użytkownik 1/Tryb Użytkownik 2:** umożliwia dostosowania koloru w Ustawieniach zaawansowanych. Po dokonaniu kalibracji ProArt również zapisać jeden lub dwa profile kalibracji ProArt w pozycjach Tryb Użytkownik 1/Tryb Użytkownik 2, co pozwala na szybki dostęp.

Funkcja	Tryb Standardowy	Tryb sRGB	Tryb AdobeRGB	Tryb Sceneria	Tryb Odczytu	Tryb Ciemni	Tryb Użytkownik 1/ Tryb Użytkownik 2
Temp. barwowa	6500K	Wyłącz	Wyłącz	6500K	Wyłącz	6500K	Wyłącz
Jasność	50	Wyłącz	Wyłącz	100	Włącz	Włącz	50
Kontrast	80	Wyłącz	Wyłącz	80	Wyłącz	80	80
ASCR	Wyłącz	Wyłącz	Wyłącz	Wyt.	Wyłącz	Wyt.	Wyt.
Ostrość	Wyłącz	Wyłącz	Wyłącz	Wysoka (60)	Średnia (50)	Wysoka (60)	Średnia (50)
Nasylenie	Wyłącz	Wyłącz	Wyłącz	Średnia (50)	Wyłącz	Średnia (50)	Średnia (50)

Barwa	Wyłącz	Wyłącz	Wyłącz	Średnia (50)	Wyłącz	Średnia (50)	Średnia (50)
Ustawienie zaawansowane	Wyłącz	Wyłącz	Wyłącz	Włącz	Wyłącz	Włącz	Wyłącz
Gamma	Włącz	Wyłącz	Wyłącz	Wyłącz	Włącz	Włącz	Wyłącz
Kompensacja jednolita	Włącz	Wyłącz	Wyłącz	Wyłącz	Wyłącz	Wyłącz	Wyłącz

2. Filtr światła nieb.

Funkcja ta umożliwia dostosowanie poziomu filtrowania światła niebieskiego.



- **Poziom 0:** Bez zmian.
- **Poziom 1-4:** Im wyższy poziom, tym mniej rozproszonego światła niebieskiego. Po włączeniu Filtru światła niebieskiego zostaną automatycznie importowane domyślne ustawienia Trybu standardowego. Pomiędzy Poziomem 1 a Poziomem 3 użytkownik może konfigurować funkcję Jasności. Optymalnym ustawieniem jest Poziom 4. Ustawienie to jest zgodne z certyfikacją TUV w zakresie niskiego poziomu światła niebieskiego. Użytkownik nie może konfigurować ustawień funkcji Jasności.

3. Kolor

W tym menu można ustawić żądany kolor.

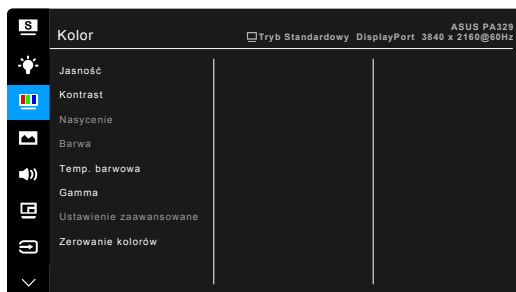

- **Jasność:** zakres regulacji wynosi od 0 do 100.
- **Kontrast:** zakres regulacji wynosi od 0 do 100.
- **Nasycenie:** zakres regulacji wynosi od 0 do 100.
- **Barwa:** umożliwia zmianę koloru w tonacji od zielonego do fioletowego.
- **Temp. barwowa:** udostępnia 4 tryby: 9300K, 6500K, 5500K oraz 5000K.
- **Gamma:** umożliwia wybór trybu koloru 2,4, 2,2, 2,0 lub 1,8.
- **Ustawienie zaawansowane:**
 - * Regulacja sześciosiowa barwy.
 - * Regulacja sześciosiowa nasycenia.
 - * Umożliwia ustawienie poziomu wzmacnienia dla R, G, B.
 - * Umożliwia ustawienie wartości offsetowych poziomu czerni dla R, G, B.
- **Zerowanie kolorów :**
 - * Zerowanie bieżącego trybu koloru Splendid:
Przywraca fabryczną wartość domyślną dla ustawienia bieżącego trybu koloru.
 - * Zerowanie wszystkich trybów koloru Splendid:
Przywraca fabryczne wartości domyślne dla ustawień wszystkich bieżących trybów koloru.

4. Obraz

Umożliwia konfigurację ustawienia w menu związanego z obrazem.

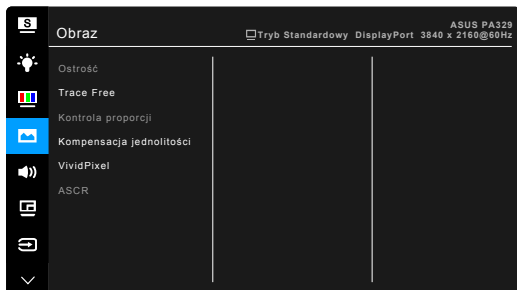

- **Ostrość:** zakres regulacji wynosi od 0 do 100.
- **Trace Free:** dostosowuje czas reakcji monitora.
- **Kontrola proporcji:** umożliwia dostosowanie proporcji obrazu poprzez wybór ustawienia: Pełny, 4:3, 1:1 lub OverScan.



Ustawienie 4:3 jest dostępne tylko w przypadku ustawienie dla źródła wejścia formatu 4:3. Ustawienie OverScan jest dostępne tylko dla źródła wejścia HDMI.

- **Kompensacja jednolitości:** umożliwia dostosowanie różnych obszarów ekranu w celu redukcji błędów w zakresie jednolitości, zapewniając stałą jasność i kolor na całym ekranie.
- **VividPixel:** poprawia kontury wyświetlanego obrazu i powoduje wyświetlanie wysokiej jakości obrazu na ekranie.
- **ASCR:** Umożliwia włączanie/wyłączanie funkcji ASCR (ASUS Smart Contrast Ratio).

5. Dźwięk

W tym menu użytkownik może zmieniać ustawienia funkcji Głośność, Wyciszenie i Źródło.



- **Głośność:** zakres regulacji wynosi od 0 do 100.
- **Wyciszenie:** włącza lub wyłącza dźwięk monitora.
- **Źródło:** określa z jakiego źródła pochodzi dźwięk monitora.

6. Ustawienie PIP/PBP

Ustawienie PIP/PBP umożliwia otwarcie innego okna podrzędnego podłączonego z innego źródła wideo, poza głównym oknem z oryginalnego źródła wideo. Przez włączenie tej funkcji monitor wyświetla do 4 obrazów z czterech różnych źródeł wideo.



- **Tryb PIP/PBP:** Wybiera opcje PIP, PBP, PBP x 3 lub PBP x 4 lub wyłącza funkcję.
- **Źródło PIP/PBP:** Umożliwia wybór źródła wejścia wideo spośród opcji HDMI-1, HDMI-2, HDMI-3, HDMI-4, DisplayPort i mini DisplayPort.



Tryb PIP/PBP obsługuje jednocześnie do 2 wejść HDMI. W przypadku wybrania 2 źródeł sygnału HDMI maksymalna rozdzielczość każdego źródła HDMI wynosi 4K przy 30Hz.

- **Ustawienie koloru:** Służy do wybrania indywidualnego trybu Splendid dla wybranego źródła PIP/PBP.
- **PIP – rozmiar:** Umożliwia wybór ustawienia rozmiaru PIP: Mały, Średni lub Duży. (Opcja dostępna tylko dla trybu PIP)

		Okno główne					
		HDMI-1	HDMI-2	HDMI-3	HDMI-4	DisplayPort	Mini DisplayPort
Okno podrzędne	HDMI-1		Tak	Tak	Tak	Tak	Tak
	HDMI-2	Tak		Tak	Tak	Tak	Tak
	HDMI-3	Tak	Tak		Tak	Tak	Tak
	HDMI-4	Tak	Tak	Tak		Tak	Tak
	DisplayPort	Tak	Tak	Tak	Tak		Tak
	Mini DisplayPort	Tak	Tak	Tak	Tak	Tak	

7. Wybór wejścia

Funkcja ta umożliwia wybór żądanego źródła wejścia.

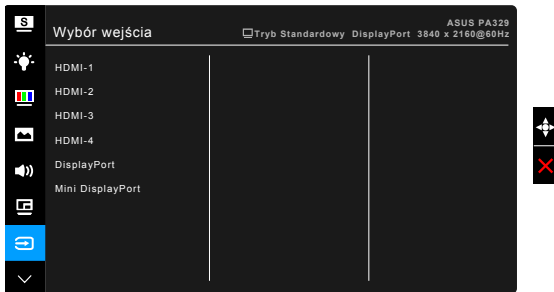

8. Ustawienia systemu

Umożliwia konfigurację ustawień systemu.

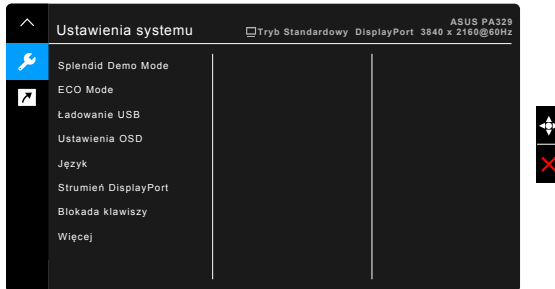

- **Splendid Demo Mode:** umożliwia podział ekranu na dwie części w celu porównania trybów Splendid. (Tylko w trybie Sceneria)
- **ECO Mode:** powoduje zmniejszenie zużycia energii.
- **Ładowanie USB:**
 - * Opcja „Wł. w tr. gotowości” umożliwia używanie portów przesyłania danych USB do ładowania urządzeń zewnętrznych, gdy monitor jest włączony lub w trybie gotowości.
 - * Opcja „Wył. w tr. gotowości” umożliwia używanie portów przesyłania danych USB do ładowania urządzeń zewnętrznych tylko wtedy, gdy monitor jest włączony.
- **Ustawienia OSD:**
 - * Umożliwia dostosowanie Czasu zakończenia wyświetlania OSD poprzez wybór wartości od 10 do 120 sekund.
 - * Włącza lub wyłącza funkcję DDC/CI.

- * Dostosowuje Tło menu OSD, od ciemnego do przezroczystego.
- * Umożliwia dostosowanie obrócenia menu OSD.
- **Język:** dostępnych jest 21 języków do wyboru, w tym angielski, francuski, niemiecki, włoski, hiszpański, holenderski, portugalski, rosyjski, czeski, chorwacki, polski, rumuński, węgierski, turecki, uproszczony chiński, tradycyjny chiński, japoński, koreański, tajski, indonezyjski i perski.
- **Strumień DisplayPort:** zgodność z kartą graficzną. Wybierz ustawienie DisplayPort 1.1 lub DisplayPort 1.2 w zależności od wersji DP karty. (Ustawienie 3840x2160-60Hz jest dostępne tylko w przypadku DP 1.2. Najlepsza rozdzielczość to 3840x2160-30Hz w przypadku DP 1.1). Postępuj zgodnie z instrukcjami niżej, aby zmienić ustawienie 4K2K, 30Hz na 4K2K, 60Hz w komputerze: W systemie Windows kliknij prawym przyciskiem myszy pulpit i przejdź do pozycji Rozdzielczość ekranu. Przejdź do pozycji Ustawienia zaawansowane i ustaw częstotliwość odświeżania z 60Hz na 30Hz.
- **Blokada klawiszy:** służy do wyłączenia klawiszy wszystkich funkcji. Naciskaj drugi przycisk od góry przez ponad pięć sekund, aby anulować funkcję blokady klawiszy.
- **Wskaźnik zasilania:** włącza/wyłącza wskaźnik LED zasilania.
- **Informacje:** wyświetla informacje o monitorze.
- **Wyzeruj wszystko:** wybór opcji „TAK” umożliwi przywrócenie ustawień domyślnych.

9. Skróót

Definiuje funkcje dla przycisków Skróót 1 i 2.



- **Skrót 1/Skrót 2:** wybiera funkcję dla przycisków Skróót 1 i 2.



W przypadku wyboru lub aktywacji określonej funkcji klawisz skrótu może nie być obsługiwany. Dostępne funkcje dla klawisza skrótu: Jasność, Kontrast, Ustawienie PIP/PBP, Temp. barwowa, Głośność, Tryb Użytkownik 1, Tryb Użytkownik 2.

3.2 Podsumowanie specyfikacji

Rodzaj panelu	Wyświetlacz LCD TFT
Rozmiar panelu	Ekran panoramiczny 32,0" (16:9, 81,3 cm)
Maks. rozdzielczość	3840 x 2160
Podziałka pikseli	0,185 mm
Jasność (typowa)	300 cd/m ²
Współczynnik kontrastu (typowy)	1000:1
Współczynnik kontrastu (maksymalny)	100.000.000:1 (przy włączonej funkcji ASCR)
Kąt widzenia (poz./pion.) CR>10	178°/178°
Kolory wyświetlacza	1,07 B
Gama kolorów	Adobe RGB 99,5%, sRGB 100%
Czas reakcji	5 ms (szary do szarego)
Funkcja poprawy jakości wideo SplendidPlus	Tak
Wybór funkcji SplendidPlus	8 zaprogramowanych trybów wideo
Wybór temperatury barwowej	4 temperatury barwowe
Wejście cyfrowe	HDMI v2.0, DisplayPort v1.2
Gniazdo słuchawek	Tak
Port USB 3.0	Przesyłania danych x 1, pobierania danych x 5
Czytnik kart	9 w 1
Kolory	Czarny
Dioda LED zasilania	Biała (Wł.)/Bursztynowa (tryb gotowości)
Nachylenie	+20° ~ -5°
Obracanie	+60° ~ -60°
Regulacja wysokości	130 mm
Blokada Kensington	Tak
Napięcie wejścia prądu przemiennego	Prąd przemienny: 100-240 V
Zużycie energii	Włączone zasilanie: < 138,3 W*** (typowe), Tryb gotowości: < 1,4 W (typowe), Wylączone zasilanie: 0 W (Wylączone urządzenie)
Temperatura (pracy)	0°C-40°C
Temperatura (niepracującego urządzenia)	-20°C-+60°C
Wymiary (W x Sz x Gł)	735 mm x 615 mm x 240 mm (najwyższy) 735 mm x 485 mm x 240 mm (najniższy) 847 mm x 552 mm x 350 mm (opakowanie)
Waga (szacowana)	12,5 kg (netto); 16,7 kg (brutto)
Wiele języków	21 języków (angielski, francuski, niemiecki, włoski, hiszpański, holenderski, portugalski, rosyjski, czeski, chorwacki, polski, rumuński, węgierski, turecki, uproszczony chiński, tradycyjny chiński, japoński, koreański, tajski, indonezyjski i perski)

Akcesoria	Przewód HDMI, przewód DisplayPort (Mini-DP do DP), przewód zasilania, przewód USB, Skrócona instrukcja obsługi, karta gwarancyjna, płyta CD z pomocą, pętla do porządkowania kabli, raport testu kalibracji kolorów
Zgodność z przepisami	Energy Star, China Energy Level 1, UL/cUL, CB, CE, EuP, FCC (Class B), CCC, BSMI, CU, C-Tick, VCCI, TCO 7.0, TUV-GS, TUV-Ergo, Ukraine, J-MOSS, RoHS, WEEE, PSE, PSB, KCC, eStandby, Windows 7, 8.1/10 WHQL, Mac Compliance**

*Specyfikacje mogą ulec zmianie bez powiadomienia.

**Wymaga systemu operacyjnego Mac OS 10.10.x, 10.9.x, 10.8.x.

***pomiar jasności ekranu o wartości 200 nitów bez połączenia audio/USB/czytnika kart.

3.3 Rozwiązywanie problemów (Często zadawane pytania)

Problem	Możliwe rozwiązanie
Dioda zasilania LED nie jest WŁĄCZONA	<ul style="list-style-type: none"> Naciśnij przycisk Φ, aby sprawdzić, czy monitor znajduje się w trybie WŁ. Sprawdź, czy przewód zasilania jest odpowiednio podłączony do monitora i do gniazda zasilania. Sprawdź, czy przełącznik zasilania jest WŁĄCZONY.
Dioda zasilania LED świeci się na bursztynowo a na ekranie brak obrazu	<ul style="list-style-type: none"> Sprawdź, czy monitor i komputer znajdują się w trybie WŁ. Upewnij się, że przewód sygnałowy jest odpowiednio podłączony do monitora i komputera. Obejrzyj przewód sygnałowy i sprawdź, czy żaden z wtyków nie jest wygięty. Podłącz komputer do innego dostępnego monitora, aby sprawdzić, czy komputer działa prawidłowo.
Obraz na ekranie jest zbyt jasny lub zbyt ciemny	<ul style="list-style-type: none"> Dostosuj ustawienia Kontrastu i Jasności w menu OSD.
Obraz na ekranie nie jest wyśrodkowany lub ma nieprawidłowy rozmiar.	<ul style="list-style-type: none"> Dostosuj ustawienia Pozycji poziomej i Pozycji pionowej w menu OSD.
Obraz na ekranie podskakuje lub na obrazie widoczny jest wzór fali	<ul style="list-style-type: none"> Upewnij się, że przewód sygnałowy jest odpowiednio podłączony do monitora i komputera. Odsuń urządzenia elektryczne, które mogą powodować zakłócenia elektryczne.

Kolory obrazu na ekranie są zniekształcone (kolor biały nie wygląda jak biały)	<ul style="list-style-type: none"> Obejrzyj przewód sygnałowy i sprawdź, czy żaden z wtyków nie jest wygięty. Włącz funkcję Wyzeruj wszystko w menu OSD. Dostosuj ustawienia koloru R/G/B lub wybierz Temp. barwowa w menu OSD.
Obraz na ekranie jest niewyraźny lub nieostry	<ul style="list-style-type: none"> Dostosuj ustawienia opcji Faza i Zegar w menu OSD.
Brak dźwięku lub dźwięk jest bardzo cichy	<ul style="list-style-type: none"> Upewnij się, że przewód HDMI/DisplayPort jest odpowiednio podłączony do monitora i komputera. Dostosuj ustawienia głośności posiadanego monitora oraz urządzenia HDMI/DisplayPort. Upewnij się, że sterownik karty dźwiękowej komputera jest odpowiednio zainstalowany i uruchomiony.

3.4 Obsługiwane tryby operacyjne

Rozdzielczość Częstotliwość	Częstotliwość pozioma (kHz)	Częstotliwość pionowa (Hz)	Pikseli (MHz)
640x350	70(N)	31,47(P)	25,18
640x480	59,94(N)	31,47(N)	25,18
640x480	72,82(N)	37,87(N)	31,5
640x480	75,00(N)	37,5(N)	31,5
720x400	70,08(P)	31,47(N)	28,32
800x600	56,25(P)	35,16(P)	36,00
800x600	60,32(P)	37,88(P)	40,00
800x600	72,12(P)	48,08(P)	50,00
800x600	75,00(P)	46,86(P)	49,50
848x480	60(P)	31,0(P)	33,75
1024x768	60,00(N)	48,36(N)	65,00
1024x768	70,069(N)	56,476(N)	75,00
1024x768	75,00(N)	60,02(N)	78,75
1152x864	75,00(P/N)	67,5(P/N)	108,00
1280x720	60	44,77(N)	74,5
1280x768	60(N)	47,8(N)	79,5
1280x768	75(P)	60,3(P)	102,25
1280x800	60(P)	49,7(N)	84,5
1280x960	60,00(N)	60,00(P)	108,00
1280x1024	60,02(P)	63,98(P)	108,00
1280x1024	75,02(P)	79,98(P)	135,00
1366x768	59,79(P)	47,712(P)	85,50
1400x1050	60(P)	65,3(N)	121,75
1440x900	59,89(P)	55,94(N)	106,50
1600x1200	60,00(P)	75,00(P)	162,00
1680x1050	60,00(P)	65,29(N)	146,25

1920x1080	60,00(P)	67,5(P)	148,5
1920x1200 (Obniżone wygaszanie)	59,95(N)	74,038(P)	154
1920x1200	59,885(P)	74,556(N)	193,25
2560x1080	59,978(N)	66,636(P)	181,25
2560x1440	59,951(N)	88,787(P)	241,50
3840x2160	24(P)	52,593(N)	266,75
3840x2160	25	54,786(N)	278,75
3840x2160	30(P)	65,956(N)	338,75
3840x2160	50(P)	111,174(N)	587
3840x2160 (Obniżone wygaszanie)	60(N)	133,313(P)	533,25

Jeśli monitor działa w trybie wideo (tzn. nie są wyświetlane na nim dane) przy użyciu złącza HDMI, oprócz wideo w rozdzielczości standardowej obsługiwane powinny także być następujące tryby rozdzielczości HD.

Rozdzielczość	Częstotliwość pionowa (Hz)	Częstotliwość pozioma (kHz)
1920 × 1080p	24	27
	50	56,25
	59,94	67,43
	60	67,5
1920 × 1080i	50	28,13
	59,94	33,72
	60	33,75
1440x480P	59,94	31,47
	60	31,5
1440x576P	50	31,25
1280 × 720p	50	37,5
	59,94	44,95
	60	45
720 × 576p	50	31,25
720 × 480p	59,94	31,47
	60	31,5
640 × 480p(VGA)	59,94	31,47
	60	31,5
720(1440) × 576i	50	15,63
	59,94	15,73
720(1440) × 480i	59,94	15,73
	60	15,75

* Tryby nie wymienione w tabeli mogą nie być obsługiwane. Aby uzyskać optymalną rozdzielczość, zalecamy wybór trybu wymienionego w powyższej tabeli.

