

SEC. WORK	BRAND	CUSTOMER MODEL	P/NO.	PRINTING DEGREE	MATERIAL AND PRINTING DESCRIPTION	LG MODEL	SUFFIX	LANGUAGE	PAGE	REMARK

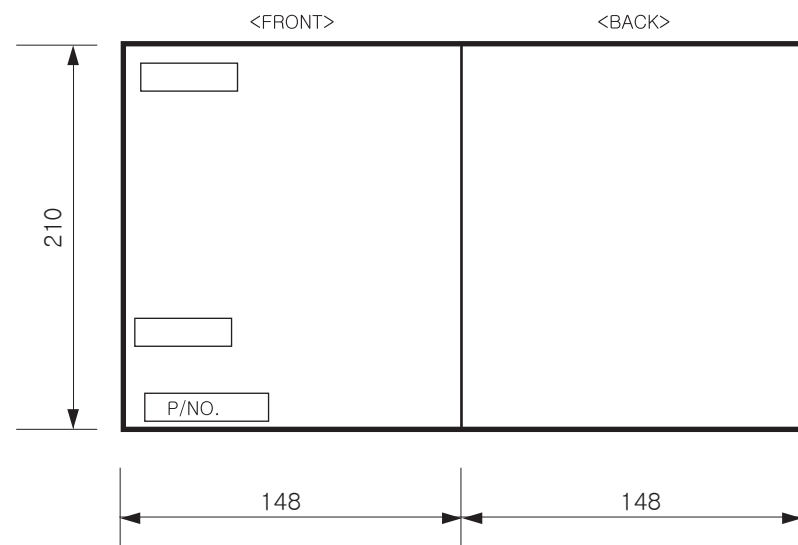

<< NOTES >>

1. Material, printing and exterior size are refer to work tables.
2. Printing, text size and line are based on LG design film.
3. Exterior size on the drawing is cutting line.
4. Before product controlled by criteria sample.
5. The part should not contain prohibited substances(Pb,Cd,Hg,Cr+6,PBB,PBDE) and details should comply with LG standard of LG(63)-A-5501-34

REV. NO.	REVISION DESCRIPTION	REF. NO.	DATE	PREPARED	APPROVED

PDF ILLUSTRATOR DR COMPLETED

TRIG.	UNIT	mm	SCALE	N	S	TITLE
MODELING	DESIGNED	REVIEWED	CHECKED	APPROVED		
	A.Walaszczyk 01.12.2016	M.Grabek 01.12.2016	S.Kozłowski 01.12.2016	N.Kim 01.12.2016		MFL69739816
LGEWR LG Electronics Inc.				RELATED DWG.	DWG. No.	

PODREĆZNIK OBSŁUGI

PRALKA



Przed rozpoczęciem montażu należy uważnie przeczytać niniejszą Instrukcję. Uprości to montaż i zapewni jego prawidłowość i bezpieczeństwo. Po zakończeniu montażu instrukcję należy przechowywać w pobliżu urządzenia, aby móc skorzystać z niej w przyszłości.

PL POLISH

F 2 J5/J6 W/N (N)(W)(0~9)(W)(S)

F 0 J5/J6 W/N (N)(W)(0~9)(W)(S)

SPIS TREŚCI

Zamieszczone w instrukcji ilustracje lub treści mogą różnić się od modelu posiadanego przez użytkownika.

Niniejszy podręcznik może podlegać zmianom wprowadzanym przez producenta.

INSTRUKCJE BEZPIECZEŃSTWA	3
WAŻNE INSTRUKCJE DOTYCZĄCE BEZPIECZEŃSTWA	3
Utylizacja starego urządzenia	8
MONTAŻ	9
Części	9
Akcesoria	9
Dane techniczne	10
Wymagania dotyczące miejsca montażu	11
Rozpakowywanie i usuwanie bolców zabezpieczających	12
Stosowanie podkładek antypoślizgowych (opcjonalnie)	13
Drewniane podłogi (podłogi podniesione)	13
Poziomowanie pralki	14
Podłączanie węża doprowadzającego wodę	14
Instalacja węża odpływowego	17
UŻYTKOWANIE	18
Korzystanie z pralki	18
Sortowanie prania	19
Dodawanie środków piorących	20
Panel sterujący	22
Tabela programu	23
Opcje programu	27
FUNKCJE SMART	30
Korzystanie z funkcji Smart Diagnosis™	30
Korzystanie z inteligentnych funkcji	31
Korzystanie z aplikacji	31
KONSERWACJA	32
Czyszczenie pralki	32
Czyszczenie filtra wlotu wody	32
Czyszczenie filtra pompy odpływowej	33
Czyszczenie szuflady zasobnika	34
Czyszczenie bębna (opcjonalnie)	34
Uwaga na zamarzanie zimą	35
ROZWIĄZYWANIE PROBLEMÓW	37
Diagnostowanie problemów	37
Komunikaty o błędach	40
GWARANCJA	42
DANE ROBOCZE	45

Poniższe wytyczne dotyczące bezpieczeństwa mają za zadanie zapobiegać nieprzewidzianym zagrożeniom i uszkodzeniom wynikającym z nieprawidłowej lub niezgodnej z zasadami bezpieczeństwa obsługi urządzenia.

Wytyczne podzielono na kategorie „OSTRZEŻENIE” oraz „UWAGA” opisane poniżej.

 Symbol ten wskazuje działania oraz zagadnienia, z którymi może wiązać się zagrożenie. Należy uważnie przeczytać sekcje oznaczone tym symbolem i postępować zgodnie z instrukcją, aby uniknąć zagrożeń.

OSTRZEŻENIE

Wskazuje, że nieprzestrzeganie instrukcji może powodować poważne obrażenia lub śmierć.

UWAGA

Wskazuje, że nieprzestrzeganie instrukcji może powodować lekkie obrażenia lub uszkodzenia produktu.

WAŻNE INSTRUKCJE DOTYCZĄCE BEZPIECZEŃSTWA

OSTRZEŻENIE

Aby zmniejszyć ryzyko eksplozji, pożaru, śmierci, porażenia elektrycznego, obrażeń lub poparzenia osób podczas używania produktu, należy przestrzegać środków ostrożności obejmujących poniższe:

Dzieci w gospodarstwie domowym

To urządzenie nie jest przeznaczone do stosowania przez osoby (łącznie z dziećmi) o ograniczonej sprawności fizycznej, sensorycznej czy umysłowej, lub którym brak doświadczenia i wiedzy, chyba że są oni nadzorowani bądź instruowani w zakresie użytkowania urządzenia przez osobę odpowiedzialną za ich bezpieczeństwo. Dzieci powinny być pod nadzorem w celu zapewnienia, że nie bawią się urządzeniem.

Dla stosowania w Europie:

Urządzenie to może być obsługiwane przez dzieci w wieku powyżej 8 lat oraz osoby o ograniczonej sprawności fizycznej, sensorycznej lub umysłowej lub nieposiadające wymaganej wiedzy i doświadczenia pod warunkiem zapewnienia im odpowiedniego instruktażu oraz nadzoru w zakresie bezpieczeństwa obsługi urządzenia oraz związanego z nią ryzyka. Należy uniemożliwić dzieciom wykorzystywanie urządzenia do zabawy. Niedozwolone jest czyszczenie urządzenia oraz wykonywanie zabiegów konserwacyjnych przez dzieci bez nadzoru.

Dzieci poniżej 3 roku życia powinny być trzymane z dala od urządzenia, chyba że są pod stałym nadzorem.

Montaż

- Nie wolno podejmować prób używania urządzenia, jeśli jest ono uszkodzone, częściowo zdemontowane, działa nieprawidłowo lub jeśli stwierdzono brak lub uszkodzenie jego części, w tym uszkodzenie przewodu lub wtyczki.
- Urządzenie musi w bezpieczny sposób transportować dwoje lub większa liczba osób.
- Nie instalować urządzenia w wilgotnym i zakurzonej miejscu. Nie instalować i nie przechowywać urządzenia poza budynkami lub na terenie, który jest narażony na działanie warunków atmosferycznych takich jak promienie słońca, wiatr lub deszcz oraz temp. poniżej zera stopni Celsjusza.
- Należy dokręcić wąż odpływowy tak, aby się nie odłączył.
- Jeśli przewód zasilania jest uszkodzony lub gniazdko zasilania jest poluzowane, nie należy korzystać z przewodu i należy skontaktować się z autoryzowanym centrum serwisowym.
- Podczas podłączania pralki do sieci elektrycznej nie należy stosować rozgałęźników, przedłużaczy czy adapterów.

- Urządzenia nie należy montować za zamykanymi drzwiami, drzwiami suwanymi ani drzwiami na zawiasach po stronie przeciwnej do zawiasów pralki w sposób utrudniający pełne otwarcie pralki.
- Urządzenie musi zostać uziemione. W przypadku uszkodzenia lub awarii urządzenia uziemienie posłuży jako droga odprowadzenia prądu o najmniejszym oporze, redukując ryzyko porażenia elektrycznego.
- Urządzenie jest wyposażone w przewód zasilający z żyłą uziemiającą urządzenie oraz uziemioną wtyczkę. Wtyczka musi być podłączona do odpowiedniego gniazdka, które jest poprawnie zainstalowane i uziemione zgodnie z lokalnymi przepisami i normami.
- Niewłaściwe podłączenie przewodu uziemiającego urządzenie może skutkować porażeniem elektrycznym. W przypadku wątpliwości co do poprawności uziemienia urządzenia należy skontaktować się z wykwalifikowanym elektrykiem lub pracownikiem serwisu.
- Nie należy przerabiać wtyczki zasilania dołączonej do urządzenia. Jeśli nie pasuje ona do gniazdka, należy zlecić instalację właściwego gniazda wykwalifikowanemu elektrykowi.

Działanie

- Nie należy podejmować prób demontażu jakichkolwiek paneli i samego urządzenia. Do obsługi panelu sterowania nie należy stosować żadnych ostrych przedmiotów.
- Nie należy podejmować prób naprawy lub wymiany jakichkolwiek elementów urządzenia. Wszelkie naprawy i prace serwisowe muszą być wykonywane przez wykwalifikowanych pracowników serwisu, chyba że w Instrukcji zamieszczono inne zalecenia. Należy stosować tylko części zamienne zatwierdzone przez producenta pralki.

- Nie należy wkładać do urządzenia zwierząt.
- Obszar pod urządzeniem i wokół niego musi być wolny od łatwopalnych materiałów, takich jak kłaczki, papier, szmaty, chemikalia itp.
- Nie należy pozostawiać drzwi urządzenia otwartych. Dzieci mogą zawisnąć na drzwiach lub wczołgać się do środka, co spowoduje szkody oraz obrażenia ciała.
- Należy zainstalować nowy zestaw węży dołączony do urządzenia. Zamontowanie zużytych węży może doprowadzić do wycieku i zalania mieszkania.
- Nie należy sięgać do urządzenia w trakcie jego pracy. Należy poczekać, aż bęben zatrzyma się całkowicie.
- Nie należy wkładać do urządzenia, prać ani suszyć w urządzeniu odzieży, która była czyszczona, prana, namoczona w substancjach łatwopalnych lub wybuchowych, lub miejscowo zwilżona takimi substancjami (jak wosk, ropa, farba, benzyna, środki odtłuszczające, rozpuszczalniki do prania chemicznego, nafta, olej roślinny, olej spożywczy itp.). Nieprawidłowe wykorzystanie urządzenia może spowodować pożar oraz porażenie elektryczne.
- W razie zalania wodą należy odłączyć wtyczkę od sieci zasilającej i skontaktować się z centrum obsługi klienta LG Electronics.
- Nie należy wywierać nacisku (z góry na dół) na otwarte drzwi.
- Podczas cyklu prania w wysokiej temperaturze nie należy dotykać drzwiczek pralki
- Nie należy stosować palnych gazów ani substancji wybuchowych, (takich jak benzen, benzyna, rozcieńczalnik, ropa naftowa, alkohol itp.) w pobliżu produktu.

- Jeśli wąż odpływowy lub wąż doprowadzający wodę uległ zimą zamrożeniu, może być używany wyłącznie po odtajaniu.
- Wszystkie detergenty, zmiękczacze i wybielacze należy przechowywać poza zasięgiem dzieci.
- Nie wolno dotykać wtyczki ani elementów sterujących urządzeniem mokrymi rękami.
- Nie należy nadmiernie zaginać przewodu zasilania, ani stawiać na nim ciężkich przedmiotów.
- W pralce nie należy prać chodników, mat, butów, koców dla zwierząt oraz innych artykułów innych niż ubrania i pościel.
- Urządzenie to służy do stosowania w gospodarstwie domowym i nie może być traktowane jako urządzenie przenośne.
- Jeśli wystąpi wyciek gazu (izobutanu, propanu, gazu naturalnego itp.), nie należy dotykać urządzenia ani wtyczki zasilania. Należy za to natychmiast przewietrzyć pomieszczenie.

Konserwacja

- Po całkowitym wytarciu wilgoci i kurzu włożyć ostrożnie wtyczkę do gniazdka.
- Przed rozpoczęciem czyszczenia pralkę należy odłączyć od zasilania. Ustawienie przełącznika w pozycję WYŁĄCZONY nie powoduje odłączenia pralki od zasilania.
- W celu wyczyszczenia urządzenia nie należy spryskiwać go wodą wewnątrz ani na zewnątrz.
- Nie wolno odłączać wtyczki z gniazdka ciągnąc za przewód zasilający. Należy zawsze mocno trzymać wtyczkę i ruchem do siebie wyciągnąć ją z gniazdka.

Usuwanie

- Przed wyrzuceniem starego urządzenia należy odłączyć go od zasilania. Należy odciąć kabel bezpośrednio za urządzeniem, aby uniemożliwić niepożądane użycie.
- Opakowań (np. worki plastikowe i styropian) należy pozbyć się w sposób, który nie narazi dzieci na kontakt z nimi. Materiały opakowaniowe mogą doprowadzić do uduszenia się.
- Przed zakończeniem eksploatacji lub przekazaniem do utylizacji należy zdemontować drzwi, aby zapobiec ryzyku, że w środku uwięzione zostanie dziecko lub niewielkie zwierzę.

Utylizacja starego urządzenia



- Symbol przekreślonego pojemnika na odpady na kółkach oznacza, że produkty elektroniczne lub elektroniczne (WEEE) należy zutylizować poza obiegiem odpadów komunalnych.
- Stare urządzenia elektryczne mogą zawierać niebezpieczne substancje, dlatego właściwa likwidacja starego urządzenia pomoże chronić środowisko naturalne i ludzkie zdrowie. Twoje stare urządzenie może zawierać części nadające się do ponownego wykorzystania, które mogą być użyte do naprawy innych produktów oraz inne cenne materiały, które mogą zostać poddane recyklingowi w celu ochrony zasobów naturalnych.
- Można zawieźć urządzenie do sklepu, w którym nabyto produkt lub skontaktować się z stosownym lokalnym organem odpowiedzialnym za odpady w celu pozyskania szczegółowych informacji o najbliższym punkcie odbioru odpadów elektrycznych i elektronicznych. Najbardziej aktualne informacje dla twojego kraju, zob. www.lg.com/global/recycling.

Części

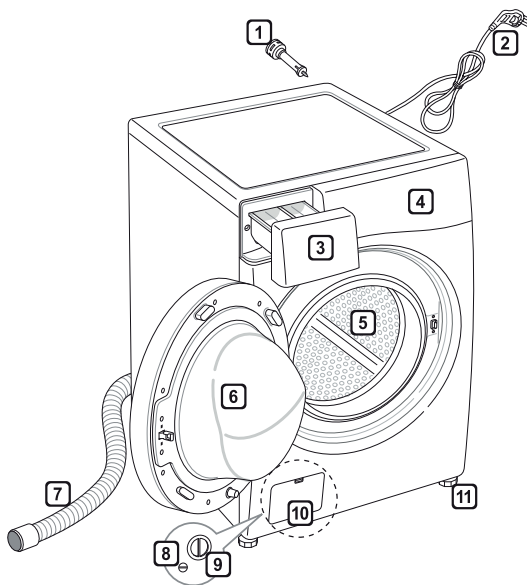

- 1 Bolce zabezpieczające
- 2 Wtyczka zasilania
- 3 Szuflada
- 4 Panel sterujący
- 5 Bęben
- 6 Drzwi
- 7 Wąż odpływowy
- 8 Korek spustowy
- 9 Filtr pompy odpływowej
- 10 Zaślepka (umiejscowienie zależne od modelu)
- 11 Regulowana nóżka

Akcesoria

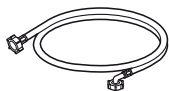

Wąż zimnej wody (1 szt.)
(Opcjonalnie wąż ciepłej
wody (1 szt.))



Klucz



Podkładki antypoślizgowe
(opcjonalnie)

Dane techniczne

Model	F 2 J5/J6 W/N (N)(W)(0~9)(W)(S) F 0 J5/J6 W/N (N)(W)(0~9)(W)(S)
Pojemność pralki	6,5/6 kg
Zasilanie	220 - 240 V~, 50 Hz
Rozmiar	600 mm (szer.) x 450 mm (głęb.) x 850 mm (wys.)
Waga produktu:	62 kg
Dopuszczalne ciśnienie wody:	0,1 - 1,0 MPa (1.0 - 10.0 kgf / cm ²)

- Wygląd i dane techniczne mogą ulegać zmianom w celu poprawy jakości urządzenia.
- Na wlocie zimnej wody nie jest wymagane zabezpieczenie przed zassaniem brudnej wody do sieci.

Wymagania dotyczące miejsca montażu

Miejsce

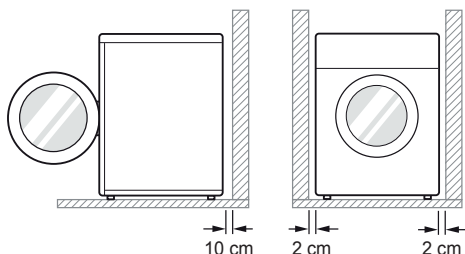

Poziom podłogi : Dopuszczalne pochylenie pod całkowitą powierzchnią pralki wynosi 1° .

Przycisk outlet : Musi znajdować się w odległości 1,5 metra z prawej lub lewej strony pralki.

- Nie należy zasilac z gniazda więcej niż jednego urządzenia.

Dodatkowe odstępy : Od ściany 10 cm: od tyłu/2 cm: na prawą i lewą stronę

- Nigdy nie należy kłaść ani przechowywać artykułów na pralce.
- Produkty te mogą zniszczyć wykończenie oraz przyciski sterownicze.

⚠ OSTRZEŻENIE

- Wtyczka musi być podłączona do odpowiedniego gniazda, które jest poprawnie zainstalowane i uziemione zgodnie z lokalnymi przepisami i normami.

Umiejscowienie

- Urządzenie należy postawić na płaskiej, twardej podłodze.
- Należy upewnić się, że przepływ powietrza wokół urządzenia nie jest blokowany przez dywany, dywaniki itp.
- Nie wolno korygować nierówności podłoża za pomocą podkładanych pod urządzenie kawałków drewna, kartonu czy podobnych materiałów.

- Jeśli nie można uniknąć umieszczenia urządzenia obok kuchenki gazowej lub pieca węglowego, pomiędzy urządzeniami należy zamontować izolację (85x60 cm) pokrytą folią aluminiową po stronie wychodzącej na kuchenkę lub piec.
- Nie należy instalować urządzenia w pomieszczeniach, w których temperatura powietrza może spaść poniżej 0°C . Zamrożone węże mogą wybuchnąć pod ciśnieniem. Rzetelność elektronicznej jednostki sterowniczej może się pogorszyć pod wpływem ujemnej temperatury.
- Pralkę należy instalować w taki sposób, by w przypadku awarii była ona łatwo dostępna dla pracownika serwisu.
- Po zamontowaniu urządzenia należy wyregulować wszystkie cztery nóżki za pomocą klucza do bolców zabezpieczających, aby zapewnić stabilność urządzenia oraz odległość wynoszącą około 20 mm pomiędzy górną powierzchnią pralki i elementami, które mogą się nad nią znajdować.
- Jeśli pralka została dostarczona zimą, w temperaturach poniżej zera, przed uruchomieniem należy pozostawić ją w temperaturze pokojowej przez kilka godzin.

⚠ OSTRZEŻENIE

- Urządzenie nie jest przeznaczone do stosowania w warunkach nadmorskich ani w przenośnych instalacjach, takich jak przyczepy kempingowe, samoloty itp.

Przyłączenie elektryczne

- Nie należy używać przedłużaczy ani podwójnych adapterów.
- Po każdym użyciu należy odłączyć urządzenie i wyłączyć źródło doprowadzenia wody.
- Podłączyć pralkę do uziemionego gniazda zgodnie z normami dotyczącymi instalacji elektrycznej.
- Pralka musi zostać ustawiona w taki sposób, aby zagwarantowany był łatwy dostęp do wtyczki.
- Naprawa pralki może być przeprowadzona wyłącznie przez wykwalifikowany personel. Naprawy przeprowadzane przez niedoświadczonych pracowników mogą skutkować obrażeniami ciała oraz poważnymi awariami sprzętu. Należy skontaktować się z miejscowym centrum serwisowym.

Rozpakowywanie i usuwanie bolców zabezpieczających

1 Unieść urządzenie ponad piankową podstawę.

- Po usunięciu kartonu i opakowania, unieść urządzenie ponad piankową podstawę. Upewnij się, że konstrukcja wspierająca znajduje się poza pralką, na podstawie, a nie jest zakleszczona wewnątrz spodniej części pralki.
- Jeśli urządzenie trzeba położyć, aby zdjąć z niego kartonowe opakowanie, należy ostrożnie położyć go na boku, chroniąc go przy tym. Nie wolno kłaść pralki na tylnej ani przedniej stronie.

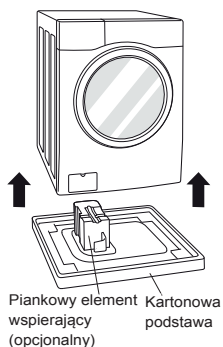

2 Usunąć bolce.

- Poczynając od dwóch dolnych bolców zabezpieczających, za pomocą klucza (w zestawie) całkowicie poluzować wszystkie bolce zabezpieczające, kręcąc nimi zgodnie z kierunkiem ruchu wskazówek zegara. Usunąć bolce, wyciągając je i jednocześnie kołysząc nimi na boki.

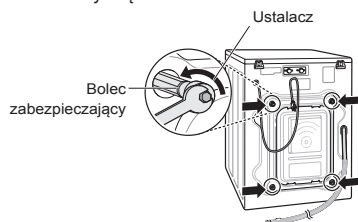

3 Zamontuj nakrywkę.

- Znajdź nakrywkę dołączone do paczki z akcesoriami i zamocuj w otworach po bolcach zabezpieczających.

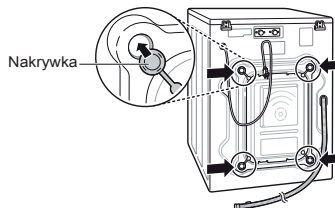

NOTATKA

- Zachowaj bolce na przyszłość. Aby zapobiec uszkodzeniu elementów wewnętrznych, przed transportem pralki należy ponownie zamocować bolce zabezpieczające.
- Rozpoczęcie eksploatacji pralki z nieusuniętymi śrubami transportowymi i piankowym elementem wspierającym może spowodować wibracje i hałaśliwą pracę pralki, a w konsekwencji doprowadzić do jej trwałego uszkodzenia. Przewód zasilający zamocowany jest do tylnej ścianki pralki bolcem zabezpieczającym w celu uniemożliwienia uruchomienia pralki z zamontowanymi bolcami.

Stosowanie podkładek antypoślizgowych (opcjonalnie)

Jeśli pralka zostanie ustawiona na śliskiej powierzchni, może się przesuwać pod wpływem silnych wibracji. Niepoprawne wypoziomowanie może spowodować nieprawidłowości pracy urządzenia w postaci hałasu i wibracji. Jeśli taka sytuacja ma miejsce, należy umieścić podkładki antypoślizgowe pod nóżkami poziomującymi i wyrównać poziom.

- 1 Oczyszczyć podłogę przed położeniem podkładki antypoślizgowej.
 - Za pomocą suchej szmatki oczyścić z obcych przedmiotów i wilgoci. Jeśli wilgoć nie zostanie usunięta, podkładka antypoślizgowa może się przesuwać.
- 2 Dostosować poziom po umieszczeniu pralki w miejscu montażu.
- 3 Umieścić podkładkę antypoślizgową przyklepną częścią na podłodze.
 - Najskuteczniejszym sposobem jest przymocowanie podkładek antypoślizgowych pod przednimi nóżkami. Jeśli podłożenie podkładek pod przednie nóżki sprawia trudności, należy umieścić je pod tylnymi.

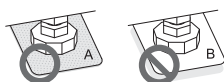
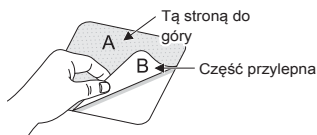

- 4 Upewnić się, że pralka została wypoziomowana.
 - Delikatnie popychać lub kołysać urządzeniem, trzymając za górne krawędzie, aby upewnić się, że urządzenie się nie chwieje. Jeśli pralka się chwieje, należy ją ponownie wypoziomować.

NOTATKA

- Podkładki antypoślizgowe można zamówić w centrum serwisowym LG.

Drewniane podłogi (podłogi podniesione)

- Drewniane podłogi są szczególnie podatne na wibracje.
- Aby zapobiec wibracjom, zaleca się umieszczenie na każdej nóżce gumowej nakładki o grubości co najmniej 15 mm, przymocowanej do co najmniej dwóch belek stropowych za pomocą śrub.

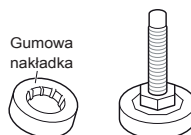

- Jeśli jest taka możliwość, należy zainstalować pralkę w rogu pomieszczenia, gdzie podłoga jest bardziej stabilna.
- Zamocować gumową nakładkę, aby zmniejszyć wibracje.

NOTATKA

- Właściwe umieszczenie i wypoziomowanie pralki zapewni długą, niezakłóconą i niezawodną pracę urządzenia.
- Pralka musi znajdować się w pozycji w 100% horyzontalnej oraz stać stabilnie w miejscu.
- Nie może się ona „huścić” na rogach pod obciążeniem.
- Powierzchnia montażu musi być czysta i wolna od pasty podłogowej i innych poślizgowych powłok.
- Nie należy dopuścić do zamoczenia się nóżek pralki. Może to wywołać wibracje i hałas.
- Gumowe nakładki można zamówić w centrum serwisowym LG.

Poziomowanie pralki

Jeśli podłoga jest nierówna, należy właściwie dokręcić regulowaną nóżkę (Nie należy pod nóżki podkładać kawałków drewna itp.). Należy się upewnić, że wszystkie cztery nóżki są stabilne i spoczywają na podłodze, a następnie sprawdzić, czy pralka jest idealnie wypoziomowana (za pomocą poziomic).

- Gdy pralka jest już wypoziomowana, należy dokręcić nakrętki kontrolujące w górę, w kierunku podstawy pralki. Wszystkie nakrętki kontrolujące muszą zostać dokręcone.

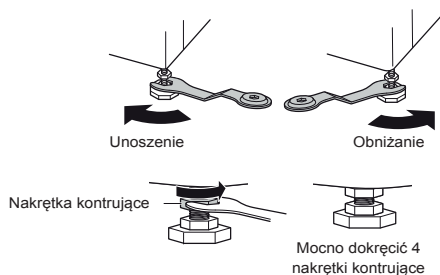

Sprawdzenie po przekątnej

- Pod wpływem nacisku przyłożonego z góry na krawędzie położone po przekątnej górnej powierzchni pralki urządzenie nie powinno wykonać żadnego ruchu w górę ani w dół (sprawdzić oba kierunki). Jeśli urządzenie chwieje się po wpływem nacisku na przekątne krawędzie górnej powierzchni, należy ponownie wyregulować nóżki.

NOTATKA

- Podłogi drewniane i podnoszone mogą przyczynić się do silnych wibracji i braku stabilności.
- Jeśli pralka ustawiona została na podniesionej platformie, należy ją mocno przymocować, aby wyeliminować ryzyko przewrócenia.

Podłączanie węża doprowadzającego wodę

- Ciśnienie wody musi zawierać się między 0,1 MPa, a 1,0 MPa (1,0–10,0 kgf/cm²).
- Podczas podłączania węża wlotowego należy uważać, aby nie uszkodzić gwintu przez krzywe nakręcenie.
- Jeśli ciśnienie wody wynosi więcej niż 1,0 MPa, należy zainstalować urządzenie redukujące ciśnienie.
- Należy okresowo sprawdzać stan węża i wymienić go w razie konieczności.

Kontrola gumowych uszczelnień na wężu doprowadzającym wodę

Wraz z wężem są dostarczane dwie gumowe uszczelki. Zabezpieczają one węża przed wyciekami. Należy upewnić się, że podłączenie do kranu jest dostatecznie szczelne.

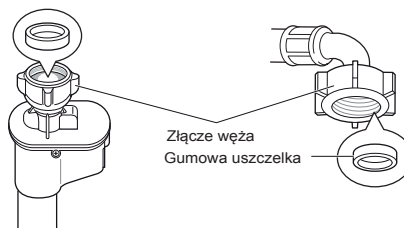
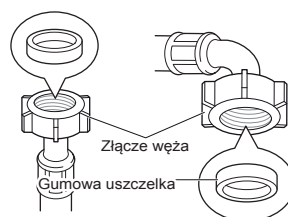

Podłączanie węża do kranu

Podłączanie węża z nakręcaną końcówką do gwintowanego kranu

Nakręcić złącze węża na kran z wodą.

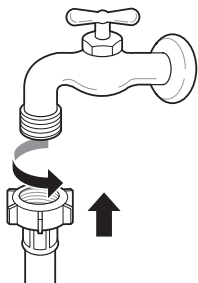

Podłączanie węża z nakręcaną końcówką do kranu bez gwintu

1 Poluzować wszystkie cztery śruby mocujące.

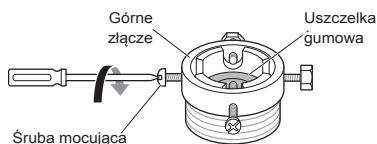

2 Usunąć prowadnicę, jeśli kran jest zbyt duży i nie mieści się w adapterze.

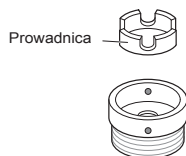

3 Wepchnąć adapter na końcówkę kranu tak, aby za pomocą gumowej uszczelki uformować szczelne połączenie. Dokręcić wszystkie cztery śruby mocujące.

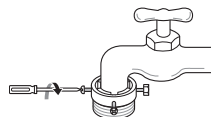

4 Wepchnąć pionowo wąż doprowadzający wodę tak, aby gumowa uszczelka wewnątrz węża mogła całkowicie przylgnąć do kranu, a następnie dokręcić wąż w prawo.

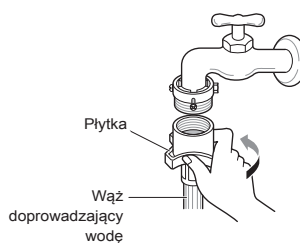

Podłączanie węża z szybkozłączem do kranu bez gwintu

1 Odkręcić pierścień adaptera i poluzować cztery śruby mocujące.

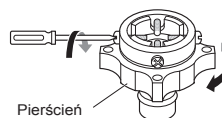

2 Usunąć prowadnicę, jeśli kran jest zbyt duży i nie mieści się w adapterze.

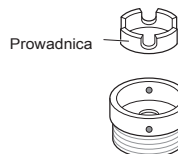

- 3** Wepchnąć adapter na końcówkę kranu tak, aby za pomocą gumowej uszczelki uformować szczelne połączenie. Dokręcić cztery śruby mocujące i okrążyć płytkę adaptera.

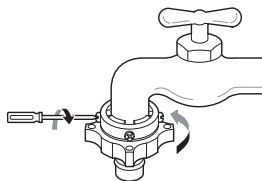

- 4** Ściągnąć w dół zatrzask złącza i wepchnąć wąż do adaptera, a następnie zwolnić zatrzask złącza. Upewnić się, że adapter jest mocno przymocowany.

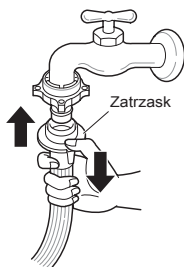

NOTATKA

- Przed podłączeniem węża do kranu, odkręcić i przepłukać kran w celu usunięcia wszystkich możliwych zanieczyszczeń (zanieczyszczenia, piasek, trociny itp). Należy odprowadzić wodę do wiadra, a następnie sprawdzić jej temperaturę.

Podłączenie węża doprowadzenia wody do pralki

Podłączyć wąż ciepłej wody do gniazda doprowadzenia ciepłej wody, umiejscowionego na tylnej ścianie pralki. Podłączyć wąż zimnej wody do gniazda doprowadzenia zimnej wody, umiejscowionego na tylnej ścianie pralki.

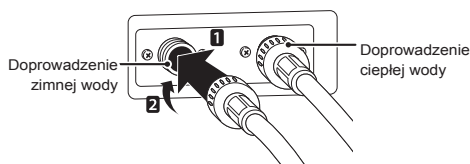

NOTATKA

- Jeśli po podłączeniu woda wycieka z węża, całą procedurę należy powtórzyć. Jako źródło wody należy wykorzystać najbardziej konwencjonalny typ kranu. W przypadku jeśli kran ma kwadratowy przekrój albo jest za duży, przed założeniem adaptera należy usunąć płytkę prowadzącą.

Korzystanie z kranu poziomego

Kran poziomy



Kran przedłużony

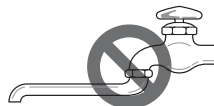

Kran kwadratowy



Instalacja węża odpływowego

- Wąż odpływowy nie powinien być umieszczony wyżej niż 100 cm powyżej podłogi. Woda z pralki mogłaby nie zostać odprowadzona albo płynęłaby powoli.
- Prawidłowe zabezpieczenie węża odpływowego uchroni podłogę przed szkodami wynikłymi z wycieku wody.
- Jeśli wąż odpływowy jest zbyt długi, nie należy wciskać go z powrotem do pralki. Spowoduje to nadmierny hałas.

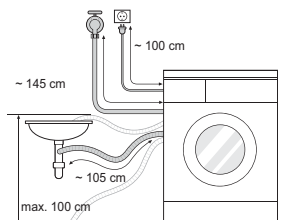

- Mocując wąż odpływowy do zlewu, należy mocno go przywiązać za pomocą sznurka.
- Prawidłowe zabezpieczenie węża odpływowego uchroni podłogę przed szkodami wynikłymi z wycieku wody.

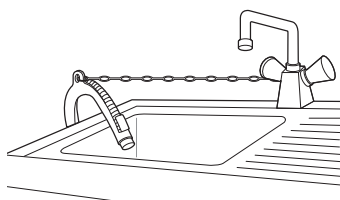

Zlew gospodarczy

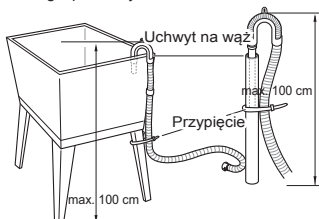

Korzystanie z pralki

Przed pierwszym praniem należy wybrać i włączyć program, tak by pralka wykonała jedno pranie bez ubrań. Pozwoli to usunąć zębna wszelkie osady i wodę, które mogą stanowić pozostałość procesu produkcyjnego.

1 Posortować pranie i załadować do środka.

- Pranie należy sortować według typu tkaniny, poziomu zabrudzenia oraz ciężaru wsadu. Otworzyć drzwi i włożyć ubrania do pralki.

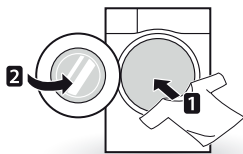

2 Dodać środki czyszczące i/lub detergent oraz zmiękcacz.

- Dodać odpowiednią ilość detergentu do szuflady zasobnika na proszek/płyn. Można dodać też wybielacz lub zmiękczacz do tkanin, umieszczając je we właściwej przegródce zasobnika.

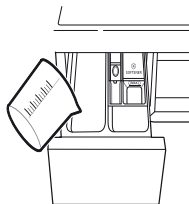

3 Włączyć pralkę.

- Nacisnąć przycisk **Przycisk**, aby włączyć pralkę.

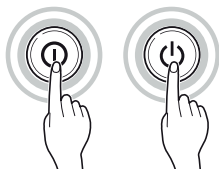

4 Wybrać żądany program prania.

- Naciskać wielokrotnie przycisk programatora lub przkręcić pokrętko programatora aby ustawić żądany program.

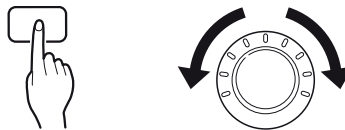

5 Uruchomić program.

- Nacisnąć przycisk **Start/Pauza**, aby uruchomić wybrany program. Widoczne będzie krótkotrwałe poruszenie pozbawionego wody urządzenia, podczas którego zmierzona zostanie waga wsadu. Jeśli przycisk **Start/Pauza** nie zostanie naciśnięty w przeciągu 5 minut, pralka się wyłączy i ustawienia zostaną utracone.



6 Koniec programu.

- Gdy cykl zostanie zakończony, słyszalna będzie melodia. Aby ograniczyć zagniecenia, należy natychmiast wyjąć ubrania z pralki. Wyjmując wsad, należy sprawdzić, czy w uszczelce wokół drzwi nie zakleszczyły się niewielkie elementy.

Sortowanie prania

1 Należy sprawdzić informacje na metce ubrań.

- Powinny się w nich znajdować dane na temat składu tkaniny oraz instrukcje dotyczące prania.
- Symbole na metce.

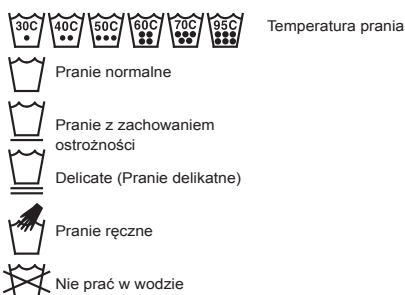

2 Sortowanie prania.

- Aby uzyskać jak najlepsze rezultaty, ubrania należy posortować tak, aby w każdym wsadzie znalazły się ubrania, które można wyprać w takim samym cyklu.
- Różne tkaniny powinny być prane w różnych temperaturach i z różną prędkością wirowania.
- Zawsze należy oddzielać ciemne kolory od jasnych i białych ubrań. Należy prać je osobno ze względu na ryzyko zafarbowania i zanieczyszczenia kłaczkami białych i jasnych ubrań. Jeśli to możliwe, należy unikać prania bardzo brudnych rzeczy z tylko lekko zabrudzonymi.
 - Stopień zanieczyszczenia (Silne, Normalne, Lekkie):
Podzielić ubrania ze względu na stopień zabrudzenia.
 - Kolor (Biały, Jasny, Ciemny):
Oddzielić białe tkaniny od kolorowych.
 - Kłaczki (Mechacące się, Zbierające kłaczki):
Mechacące się ubrania i ubrania zatrzymujące na sobie kłaczki należy prać osobno.

3 Przed załadowaniem ubrań.

- Należy połączyć duże i małe sztuki w jednym wsadzie. Duże sztuki powinny być ładowane najpierw.
- Duże sztuki nie powinny stanowić więcej niż połowy wsadu. Nie należy prać pojedynczych sztuk. Może to skutkować nierównomiernym obciążeniem. Należy dodać jedną lub dwie podobne sztuki.
- Należy sprawdzić, czy wszystkie kieszenie są puste. Przedmioty takie jak gwoździe, spinki do włosów, zapalniczki, długopisy, monety i klucze mogą uszkodzić zarówno pralkę, jak i ubrania.

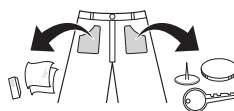

- Należy zamknąć wszystkie zamki błyskawiczne, zatrzaski i zablokować sznurki, żeby nie zaczepiły się o pozostałe ubrania.
- Aby ułatwić wywabianie zanieczyszczeń, należy wstępnie uprać zabrudzenia i plamy, wcierając w nie niewielką ilość wody z detergentem.
- Sprawdzić fałdy elastycznej uszczelki (szara) i usunąć znalezione tam przedmioty.

UWAGA

- Sprawdzić wewnątrz bębna i usunąć ewentualne pozostałości po poprzednim praniu.

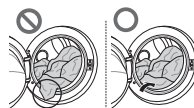

- Usunąć wszystkie ubrania i przedmioty z elastycznej uszczelki, aby zapobiec uszkodzeniu ubrań i uszczelki.

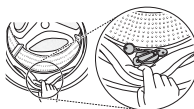

Dodawanie środków piorących

Ilość detergentu

- Środków piorących należy używać zgodnie z instrukcjami producenta. Należy dobierać je wg kryterium typu, koloru, stopnia zabrudzenia tkaniny oraz temperatury prania.
- Jeśli użyta zostanie zbyt duża porcja detergentu, powstanie za dużo mydlin, co będzie źle wpłynęło na skuteczność prania i spowoduje nadmierne obciążenie silnika.
- Jeśli użyty ma zostać środek piorący w płynie, należy postępować zgodnie z wytycznymi producenta.
- Można wlać płyn do prania bezpośrednio do głównej szuflady na płyn/proszek, jeśli cykl prania ma zostać rozpoczęty natychmiast.
- Nie należy stosować płynu do prania, jeśli używana jest opcja Opóźnienie czasowe ani jeśli wybrano Pranie wstępne, ponieważ płyn może ulec zestaleniu.
- Jeśli wytworzą się zbyt obfite mydliny, należy zmniejszyć ilość detergentu.
- Może wystąpić potrzeba dostosowania sposobu stosowania detergentu w zależności od temperatury wody, twardości wody, powierzchni i stopnia zabrudzenia pranych rzeczy. Aby uzyskać jak najlepszy efekt, należy unikać nadmiaru mydlin.
- Przed wyborem detergentu i temperatury wody należy sprawdzić informacje na metce ubrań.
- Korzystając z pralki należy stosować detergent odpowiedni do danego typu ubrań:
 - Uniwersalne proszki do prania do wszystkich typów tkanin.
 - Proszki do prania do tkanin delikatnych.
 - Płyny do prania do wszystkich typów tkanin lub specjalne środki tylko do wełny.
- Aby uzyskać lepsze efekty prania i wybielania, należy korzystać z detergentów z uniwersalnym wybielaczem w proszku.
- Środek piorący zostaje wypłukany z zasobnika po rozpoczęciu cyklu.

NOTATKA

- Nie należy dopuścić do zestalenia się detergentu. Może to doprowadzić do powstania zatorów, złego wypłukiwania oraz nieprzyjemnego zapachu.
- Pełny wsad: Zgodnie z zaleceniami producenta.
- Wsad częściowy: 3/4 normalnej ilości
- Wsad minimalny: 1/2 normalnego wsadu

Dodawanie środka piorącego i zmiękczonego tkaniny

Dodawanie środka piorącego

- Pranie główne →
- Pranie wstępne+Pranie główne → •

NOTATKA

- Za duża ilość detergentu, wybielacza lub zmiękczonego tkaniny może spowodować przepełnienie zbiornika.
- Należy upewnić się, że używana ilość detergentu jest odpowiednia.

Dodawanie środka zmiękczonego tkaniny

- Nie należy przekraczać linii wyznaczającej maksymalne napełnienie. Przepełnienie zbiornika może spowodować przedwczesne uwolnienie środka zmiękczonego tkaniny, co może doprowadzić do zaplamienia ubrań. Powoli zamknąć szufladę zasobnika.

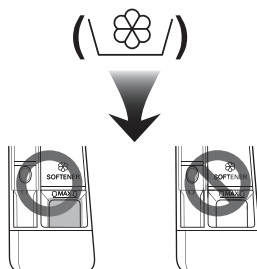

- Nie należy pozostawiać środka do zmiękczenia tkanin w szufladzie przez okres dłuższy niż 2 dni (zmiękczacze może ulec zestaleniu).
- Środek do zmiękczenia tkanin zostanie dodany automatycznie podczas ostatniego cyklu płukania.
- Nie należy otwierać szuflady, gdy do pralki doprowadzana jest woda.
- Nie wolno używać rozpuszczalników (benzen itp.).

NOTATKA

- Nie należy wylewać środka zmiększającego tkaniny bezpośrednio na ubrania.

Dodawanie środka zmiększającego wodę

- Aby ograniczyć zużycie środków piorących w przypadku wyjątkowo twardej wody, można stosować środki do zmiękczenia wody, takie jak środki zapobiegające odkładaniu się kamienia (np. Calgon). Stosować zgodnie z instrukcją na opakowaniu. Najpierw dodać środek piorący, a następnie środek zmiększający wodę.
- Stosować ilość detergentu odpowiednią do miękkiej wody.

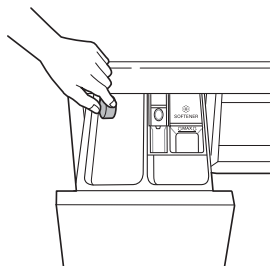

Korzystanie z tabletek

- 1 Otworzyć drzwi i włożyć tabletki do bębna.

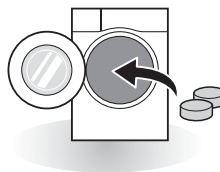

- 2 Załadować pranie do bębna i zamknąć drzwi.

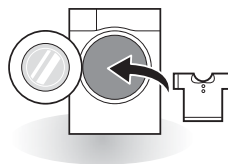

Panel sterujący

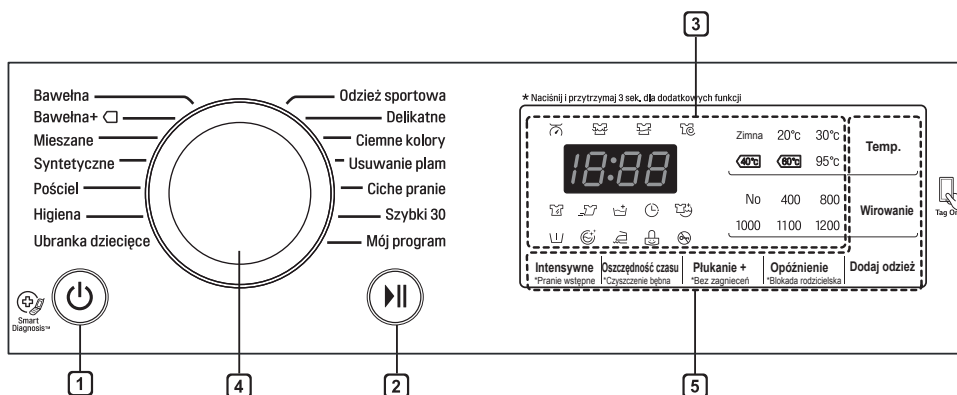

1 Przycisk zasilania

- Nacisnąć przycisk zasilania **Przycisk**, aby włączyć pralkę.

2 Przycisk Start/Pauza

- Przycisk **Start/Pauza** stosowany jest do uruchamiania oraz wstrzymywania cyklu prania.
- Jeśli wymagane jest tymczasowe zatrzymanie cyklu prania, należy nacisnąć przycisk **Start/Pauza**.

3 Wyświetlacz

- Na wyświetlaczu wyświetlane są ustawienia, szacowany pozostały czas i komunikaty stanu. Gdy urządzenie zostanie włączone, na wyświetlaczu podświetlone zostaną domyślne ustawienia.
- Na wyświetlaczu widoczny jest pozostały szacowany czas. W trakcie automatycznego obliczania wagi wsadu, na wyświetlaczu mig  lub pojawia się komunikat „Wykrywanie”.

4 Pokrętko programatora

- Programy dostępne są w zależności od typu prania.
- Zaświeci się kontrolka wskazująca wybrany program.

5 Opcje

- Umożliwia wybór dodatkowego cyklu; zaświeci się po aktywacji.
- Za pomocą tych przycisków można wybrać żądane opcje programu dla wybranego cyklu.

Tabela programu

Program prania

Program	Opis	Typ tkaniny	Zalecana temperatura	Maksymalny wsad
Bawełna	Zapewnia lepsze działanie dzięki połączeniu różnych ruchów bębna.	Kolorowe ubrania do szybkiego prania (koszule, koszule nocne, piżamy itp.) i bawełna o normalnym stopniu zanieczyszczenia (bielizna).	40°C (od Zimna do 95°C)	Wartość znamionowa
Bawełna+	Zapewnia optymalną skuteczność prania dużych ilości ubrań przy zmniejszonym zużyciu energii.		60°C (od Zimna do 60°C)	
Syntetyczne	Cykl odpowiedni do prania nieformalnych koszul, niewymagających prasowania po praniu.	poliamid, akryl, poliester	40°C (od Zimna do 60°C)	3,0 kg
Mieszane	Umożliwia jednoczesne pranie różnych rodzajów tkanin.	Różne rodzaje tkanin z wyjątkiem szczególnych typów ubrań (jedwab/ tkaniny delikatne, sportowe, ciemne ubrania, wełna, pościel/zasłony).	40°C (od Zimna do 40°C)	
Ubranka dziecięce	Usuwa zabrudzenia stałe i białkowe, zapewnia lepsze wyniki płukania.	Lekko zabrudzone ubranka dziecięce.	60°C	
Higiena	Cykl odpowiedni dla tkanin, które można prać w gorącej wodzie.	Bawełna, bielizna, poszewki na poduszki, pościel, ubranka dziecięce.	60°C	
Pościel	Do prania dużych elementów, takich jak koldry, poduszki, narzuty na kanapę itp.	Pościel bawełniana oprócz tkanin specjalnych (tkaniny delikatne, wełna, jedwab) z wypełnieniem: koldry, poduszki, koce, pokrycia na sofę i lekkie narzuty.	40°C (od Zimna do 40°C)	
Odzież sportowa	Odpowiedni do ubrań sportowych, takich jak strój do biegania.	Coolmax, Gore-tex, polar i Sympatex.		1 pojedyncza sztuka
Ciche pranie	Zapewnia mniej hałasu i wibracji oraz oszczędność pieniędzy dzięki wykorzystaniu nocnej energii elektrycznej.	Ubrania o trwałych barwach (koszule, koszule nocne, piżamy, itp.) oraz słabo zabrudzona biała bawełna (bielizna).	40°C (od Zimna do 60°C)	2,0 kg
				3,0 kg

Program	Opis	Typ tkaniny	Zalecana temperatura	Maksymalny wsad
Delikatne	Do delikatnego prania, takiego jak bielizna, bluzki itp.	Delikatne, łatwo niszczące się materiały.	20°C (od Zimna do 30°C)	1,5 kg
Ciemne kolory	Ten cykl zapobiega odbarwieniu się tkanin (Należy używać (Należy użyć detergentu przeznaczonych dla kolorowych tkanin.)	Ciemne ubrania wykonane z bawełny lub tkanin mieszanych.	20°C (od Zimna do 40°C)	2,0 kg
Szybki 30	Zapewnia szybkie pranie niewielkich ilości lub lekko zabrudzonych ubrań.	Szybkie pranie kolorowego prania o niewielkim stopniu zabrudzenia.	20°C (od Zimna do 40°C)	
Usuwanie plam	Spiera wiele rodzajów plam, takich jak plamy z wina, soku, brudu itp. (Temperatura wody jest stopniowo zwiększana w celu usunięcia różnych rodzajów zabrudzenia).	Wełna, ubrania wymagające prania ręcznego, delikatne, łatwo ulegające uszkodzeniu.	40°C (od 30°C do 60°C)	2,0 kg
Mój program	Dotyczy programów użytkownika. Jeśli nie pobrano żadnego programu, domyślnym cyklem jest „Płukanie+Wirowanie”.			

- Temperatura wody: Wybrać odpowiednią temperaturę dla wybranego cyklu prania. Zawsze prac zgodnie z informacjami na metce ubrania.
- Należy ustawić program na opcję „Bawełna+ 40°C (Połowa wsadu)”, „Bawełna+ 60°C (Połowa wsadu)”, „Bawełna+ 60°C (Pełny wsad)”, aby sprawdzić zgodność z Normą EN60456 oraz Rozporządzeniem 1015/2010.
 - Standardowy program dla bawełny 60°C: Bawełna+ + $\overline{60^{\circ}\text{C}}$ (Pełny wsad)
 - Standardowy program dla bawełny 60°C: Bawełna+ + $\overline{60^{\circ}\text{C}}$ (Połowa wsadu)
 - Standardowy program dla bawełny 40°C: Bawełna+ + $\overline{40^{\circ}\text{C}}$ (Połowa wsadu)
 - (Są odpowiednie do czyszczenia prania o normalnym stopniu zabrudzenia.)
 - (Są najbardziej wydajnymi programami pod względem poboru energii i wody w przypadku prania bawełniany tego typu.)
- Faktyczna temperatura wody może się różnić od zadeklarowanej temperatury cyklu.
- Rezultaty testu zależą od ciśnienia wody, jej twardości, temperatury wody dolotowej, temperatury pokojowej, typu i ilości wsadu, ilości detergentu względem stopnia zabrudzenia, wahań w dostawie prądu oraz wybranych dodatkowych opcji.

NOTATKA

- Zaleca się neutralne detergenty.

Extra Options (Opcje dodatkowe)

Program	Opóźnienie	Płukanie+	Pranie wstępne	Intensywne	Bez zagnieceń	Oszczędność czasu
Bawełna	•	•	•	•	•	•
Bawełna+	•	•	•		•	•
Syntetyczne	•	•	•	•	•	•
Mieszane	•	•	•	•	•	•
Ubranka dziecięce	•	•		•	•	
Higiena	•	•		•	•	
Pościel	•	•		•	•	
Odzież sportowa	•	•		•	•	
Ciche pranie	•	•		•	•	
Delikatne	•	•			•	
Szybki 30	•	•	•	•		
Ciemne kolory	•	•		•	•	
Usuwanie plam	•	•	•*		•	

*: Ta opcja jest automatycznie realizowana w ramach programu i nie może zostać usunięta.

Dane robocze

Program	Maks. RPM (obroty na minutę)	
	1200	1000
Bawełna	1200	1000
Bawełna+	1200	1000
Syntetyczne	1000	800
Mieszane	1200	1000
Ubranka dziecięce	1000	800
Higiena	1200	1000
Pościel	1000	800
Odzież sportowa	800	600
Ciche pranie	1000	800
Ciemne kolory	1200	1000
Szybki 30	1200	1000
Delikatne	800	600
Usuwanie plam	1200	1000

NOTATKA

- Informacja o głównych programach prania przy połowie wsadu.

Program	Czas w minutach		Pozostająca zawartość wilgoci		Woda w litrach		Energia w kWh	
	6,5 kg	6 kg	1200 obr/min	1000 obr/min	6,5 kg	6 kg	6,5 kg	6 kg
Bawełna (40°C)	92		53 %	53 %	60		0.55	
Bawełna+ (60°C)	222		53 %	53 %	40		0.51	

Opcje programu

Opóźnienie

Można ustawić opóźnienie czasowe, dzięki czemu pranie rozpocznie się automatycznie i zakończy po ściśle określonym czasie.

- 1 Nacisnąć przycisk zasilania **Przycisk**.
- 2 Należy wybrać program prania.
- 3 Nacisnąć przycisk **Opóźnienie** i ustawić żądany czas.
- 4 Nacisnąć przycisk **Start/Pauza**.

NOTATKA

- Opóźnienie to czas do zakończenia programu, a nie początku. Faktyczny czas pracy zależy do temperatury wody, wsadu oraz innych czynników.
- Aby anulować funkcję opóźnionego startu, należy wcisnąć przycisk zasilania.
- W przypadku tej opcji należy unikać stosowania płynnych środków piorących.

Bez zagnieień

W celu zapobiegnięcia zagnieceniom należy wybrać opcję Minimalne Zagniecenia.

- 1 Nacisnąć przycisk zasilania **Przycisk**.
- 2 Należy wybrać program prania.
- 3 Nacisnąć przycisk **Bez zagnieień**.
- 4 Nacisnąć przycisk **Start/Pauza**.

Pranie wstępne

Jeśli pranie jest poważnie zabrudzone, zalecane jest zastosowanie prania wstępnego.

- 1 Nacisnąć przycisk zasilania **Przycisk**.
- 2 Należy wybrać program prania.
- 3 Nacisnąć przycisk **Pranie wstępne**.
- 4 Nacisnąć przycisk **Start/Pauza**.

Intensywne

Jeśli stopień zabrudzenia pranych rzeczy waha się między normalnym i silnym, skuteczną będzie opcja **Intensywne**.

- 1 Nacisnąć przycisk zasilania **Przycisk**.
- 2 Wybrać program.
- 3 Nacisnąć przycisk **Intensywne**.
- 4 Nacisnąć przycisk **Start/Pauza**.

Oszczędność czasu

Korzystając z tej funkcji można skrócić czas trwania cyklu prania. Najlepiej używać jej przy praniu lekko zabrudzonych ubrań.

- 1 Nacisnąć przycisk **Zasilanie**.
- 2 Wybrać program prania.
- 3 Nacisnąć przycisk **Oszczędność czasu**.
- 3 Nacisnąć przycisk **Start/Pauza**.

Temperatura

Przycisk **Temperatura** pozwala wybrać kombinację temperatur prania i płukania dla wybranego programu. Należy naciskać ten przycisk, aż podświetlone zostanie żądane ustawienie. Do wszystkich typów płukania stosowana jest zimna woda kranowa.

- Należy wybrać temperaturę wody odpowiednią dla pranych rzeczy. Należy kierować się informacjami na metce, aby uzyskać jak najlepsze rezultaty.

Wirowanie

- Poziom prędkości wirowania można wybrać, naciskając wielokrotnie przycisk **Wirowanie**.
- Tylko wirowanie

- 1 Nacisnąć przycisk zasilania **Przycisk**.
- 2 Nacisnąć przycisk **Wirowanie**, aby wybrać liczbę obrotów na minutę (RPM).
- 3 Nacisnąć przycisk **Start/Pauza**.

NOTATKA

- Nawet jeśli wybrana zostanie opcja **Bez wirowania** bęben będzie się krótko obracał, aby osuszyć pranie.

Płukanie

Płukanie+

Dodaj jedno płukanie.

Dodaj odzież

Po rozpoczęciu cyklu prania można dodać odzież albo wyjąć odzież z pralki.

- 1 Gdy świeci się kontrolka LED, nacisnąć przycisk **Dodaj odzież**.
- 2 Dodać albo wyjąć odzież.
- 3 Zamknąć drzwiczki, a następnie nacisnąć przycisk **Start/Pauza**.

UWAGA

- Ze względów bezpieczeństwa drzwiczki pozostają zablokowane przy wysokim poziomie wody w bębnie lub gdy woda jest gorąca. W takich sytuacjach nie można dodać odzieży.
- Gdy woda w bębnie jest gorąca, odczekać aż ostygnie.

OSTRZEŻENIE

- Przy dodawaniu odzieży upewnić się, czy została całkowicie wepchnięta do bębna. Jeśli odzież zakleszczy się w otworze blokady drzwi, może dojść do uszkodzenia gumowej uszczelki, które doprowadzi do wycieku wody oraz awarii pralki.
- Otwarcie drzwi na siłę może doprowadzić do zniszczenia elementów, uszkodzenia pralki lub problemów z bezpieczeństwem.
- Jeżeli drzwi zostaną otwarte przy wysokim poziomie wody w bębnie, to woda może wypłynąć z pralki powodując oparzenia lub zalanie podłogi.

Blokada rodzicielska (🔒)

Należy wybrać tę opcję do zablokowania funkcji kontrolnych pralki. Opcja ta uniemożliwia zmianę cykliów i parametrów prania przez dzieci

Blokowanie panela sterującego

- 1 Wcisnąć i przytrzymać przez 3 sekundy **Blokada rodzicielska**.
- 2 Rozlegnie się sygnał dźwiękowy, a na wyświetlaczu pojawi się **🔒**.
Po ustawieniu blokady przed dziećmi wszystkie przyciski z wyjątkiem przycisku **Przycisk** są zablokowane.

NOTATKA

- Wyłączenie zasilania nie anuluje działania blokady przed dziećmi. Aby uzyskać dostęp do pozostałych funkcji, należy dezaktywować blokadę przed dziećmi.

Odblokowanie panela sterującego

Wcisnąć i przytrzymać przez 3 sekundy **Płukanie alergenów** oraz **Pranie wstępne**.

- Rozlegnie się sygnał dźwiękowy, a na wyświetlaczu ponownie wyświetlony zostanie czas pozostały do końca bieżącego programu.

Dźwięk wł. / wył.

- 1 Nacisnąć przycisk zasilania **Przycisk**.
- 2 Nacisnąć przycisk **Start/Pauza**.
- 3 Nacisnąć i przytrzymać jednocześnie przez 3 sekundy przyciski **Temp.** oraz **Opóźnienie**, by załączyć lub wyłączyć sygnał dźwiękowy.

NOTATKA

- Po włączeniu/wyłączeniu funkcji Dźwięk, ustawienie zostaje zapisane i pozostaje zapamiętane nawet po wyłączeniu zasilania.
- Aby wyłączyć Dźwięk, należy po prostu wykonać całą procedurę ponownie.

Korzystanie z funkcji Smart Diagnosis™

Z funkcji Smart Diagnosis korzystamy wyłącznie w przypadku awarii lub nieprawidłowego działania produktu. Funkcja ta zapewnia bezpośredni kontakt z Autoryzowanym Zakładem Serwisowym LG Electronics.

- 1 Nacisnąć przycisk **Przycisk**, aby włączyć pralkę. Nie należy naciskać żadnych innych przycisków ani przekręcać pokręć wyboru programu.
- 2 Po odpowiedniej instrukcji z centrum telefonicznego należy umieścić mikrofon telefonu w pobliżu przycisku **Przycisk**.

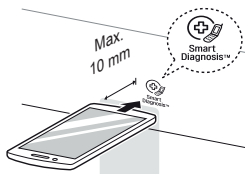

- 3 Nacisnąć i przytrzymać przez 3 sekundy przycisk **Temp.**, trzymając mikrofon telefonu w pobliżu ikony albo przycisku **Przycisk**.
- 4 Nie odsuwać telefonu, dopóki trwa transmisja tonowa. Wyświetlany jest czas pozostały do końca transferu danych.
 - Aby uzyskać najlepsze rezultaty, nie należy poruszać telefonu podczas tonowego przesyłu danych.
 - Jeśli pracownik centrum telefonicznego nie będzie w stanie odebrać dokładnego zapisu, użytkownik może zostać poproszony o ponowne przesłanie danych.

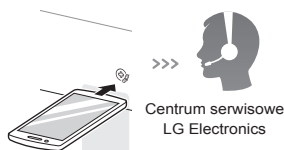

- 5 Po zakończeniu odliczania i emisji tonów należy podjąć przerwana rozmowę z pracownikiem centrum telefonicznego, który może już udzielić pomocy na podstawie danych przesłanych do analizy.

NOTATKA

- Działanie funkcji Smart Diagnosis™ zależne jest od jakości lokalnego połączenia telefonicznego.
- Połączenie i zależna od niego jakość usługi ulegnie poprawie, jeśli wykorzystany zostanie telefon domowy.
- Jeśli jakość transmisji danych do Smart Diagnosis™ jest zła z powodu niskiej jakości połączenia telefonicznego, jakość usługi Smart Diagnosis™ może być ograniczona.

Deklaracja zgodności UE



LG Electronics European Shared Service Center B.V. niniejszym deklaruje, że pralka jest zgodna z wymogami oraz innymi postanowieniami określonymi w dyrektywie 1999/5/EC. O treść pełnej deklaracji zgodności można zarządcą wysyłając zapytanie pod poniższy adres:

LG Electronics European Shared Service Center B.V.
Krijgsman 1
1186 DM Amstelveen
Holandia

lub skorzystać z zawartości umieszczonej na dedykowanej stronie internetowej (DoC):

<http://www.lg.com/global/support/cedoc/cedoc#>

Korzystanie z inteligentnych funkcji (opcjonalne)

Korzystanie z funkcji Tag On

Funkcja Tag On umożliwia wygodne korzystanie z funkcji LG Smart Diagnosis™ i Mój program, pozwalając komunikować się z urządzeniem bezpośrednio ze swojego produktu typu smart.

- Z funkcji Tag On można korzystać za pomocą większości smartfonów wyposażonych w funkcję NFC i system operacyjny Android.

Instalacja aplikacji

- Wyszukaj „LG Smart Laundry” w aplikacji telefonu Google Play Store.

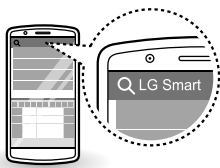

Korzystanie z aplikacji

Aplikacja LG Smart Laundry pozwala korzystać z wielu funkcji ułatwiających obsługę urządzenia.

- Mój program
- Smart Diagnosis™
- Zestaw cykli Tag On
- Statystyki prania

NOTATKA

- Naciśnij  w aplikacji LG Smart Laundry, aby uzyskać bardziej szczegółowe instrukcje stosowania funkcji Tag On.
- Procedura aktywacji NFC może się różnić w zależności od producenta smartfona i wersji systemu Android. Szczegółowe informacje można znaleźć w podręczniku obsługi smartfona.
- Ze względu na specyfikę funkcji NFC w przypadku zbyt dużej odległości transmisji albo obecności metalowej nalepki lub obudowy na telefonie jakość transmisji nie będzie dobra. W niektórych przypadkach skuteczność transmisji za pomocą telefonu z funkcją NFC może nie być możliwa.
- Treść tego podręcznika może się różnić w zależności od wersji aplikacji „LG Smart Laundry” i może podlegać zmianom bez powiadomienia.

⚠ OSTRZEŻENIE

- Przed przystąpieniem do czyszczenia pralki należy ją odłączyć od zasilania, aby zapobiec porażeniu prądem. Zaniechanie może doprowadzić do poważnych obrażeń, pożaru, porażenia elektrycznego oraz śmierci.
- Do czyszczenia pralki nie wolno używać żrących substancji chemicznych, substancji ściernych ani rozpuszczalników. Mogą one uszkodzić zewnętrzną warstwę pralki.

Czyszczenie pralki

Pielęgnacja po praniu

- Po zakończeniu cyklu należy wytrzeć wilgoć z drzwi i z wewnętrznej części uszczelki drzwiowej.
- Drzwi należy pozostawić otwarte, żeby umożliwić wyschnięcie bębna.
- Wytrzeć główną część pralki suchą szmatką, usuwając z niej wilgoć.

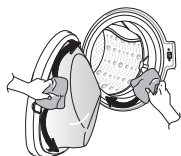

Czyszczenie zewnętrznej części pralki

Właściwa pielęgnacja pralki może wydłużyć jej żywotność.

Drzwi:

- Zmyć część zewnętrzną i wewnętrzną za pomocą zwilżonej szmatki, a następnie osuszyć miękką szmatką.

Część zewnętrzna:

- Natychmiast zetrzeć, jeśli coś się rozleje.
- Wycierać za pomocą zwilżonej szmatki.
- Nie należy wywierać nacisku na powierzchnię ani na wyświetlacz za pomocą ostrych przedmiotów.

Czyszczenie wewnętrznej części pralki

- Do wycierania otworu drzwi i szyby drzwiczek należy wykorzystywać ręcznik lub miękką szmatkę.
- Pranie należy wyjmować z pralki niezwłocznie po zakończeniu cyklu. Pozostawienie wilgotnego wsadu w pralce może spowodować zagniecenia, zafarbowanie i nieprzyjemny zapach.
- Raz w miesiącu (lub w razie potrzeby częściej) należy uruchomić program Czyszczenie bębna, aby usunąć pozostałości środków czyszczących i inne osady.

Czyszczenie filtra wlotu wody

- Jeśli pralka nie będzie używana przez dłuższy czas (np. podczas wakacji), należy zamknąć kran doprowadzające wodę, zwłaszcza jeśli w pobliżu pralki w podłodze nie ma kratki ściekowej (studzienki).
- Ikona E pojawi się na wyświetlaczu panelu sterowniczego w przypadku braku dopływu wody do szuflady na proszek/płyn.
- Jeśli woda jest bardzo twarda lub zawiera śladowe ilości wapna, filtr wlotu wody może zostać zablokowany. Dobrą praktyką jest w związku z tym okresowe czyszczenie filtra.

- 1 Należy zakręcić kran i odkręcić wąż doprowadzający wodę.

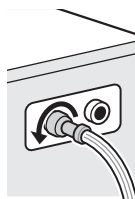

- 2 Wyczyścić filtr za pomocą szczotki z twardym włosiem.

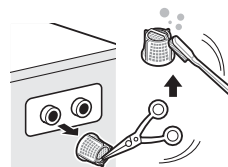

Czyszczenie filtra pompy odpływowej

- W filtrze odpływowy zbierają się nitki i niewielkie przedmioty pochodzące z pranych artykułów. Należy regularnie sprawdzać czystość filtra, aby zapewnić bezproblemową pracę pralki.
- Przed przystąpieniem do czyszczenia pompy odpływowej, awaryjnym opróżnieniem pralki albo awaryjnym otwarciem drzwi należy pozwolić wodzie ostygnąć.

1 Otworzyć zaślepkę i wyciągnąć wąż.

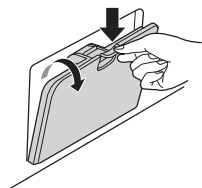

2 Wyjąć korek spustowy i otworzyć filtr, kręcąc nim w lewo.



3 Usunąć wszystkie obce przedmioty z filtra pompy.

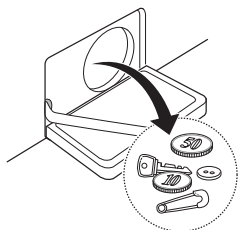

4 Po oczyszczeniu należy wkręcić filtr pompy i włożyć korek spustowy.

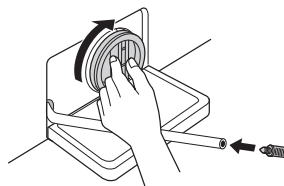

5 Zamknąć zaślepkę.

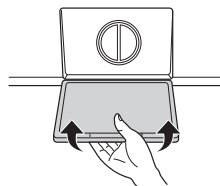

⚠ UWAGA

- W pierwszej kolejności, należy spuścić wodę za pomocą węża odprowadzającego, a dopiero potem otworzyć filtr pompy i usunąć nitki i inne przedmioty.
- Należy zachować ostrożność przy odprowadzaniu wody, ponieważ może być gorąca.

Czyszczenie szuflady zasobnika

Detergenty i środki do zmiękczenia tkanin mogą odkładać się w szufladzie zasobnika. Raz lub dwa razy w miesiącu należy wyjąć szufladę i wkłady, aby sprawdzić, czy znajduje się na nich osad.

- 1 Wyjąć szufladę zasobnika, wysuwając ją do samego końca.
 - Nacisnąć mocno przycisk odłączający i wyjąć szufladę.

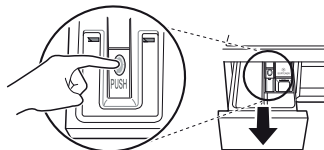

- 2 Wyjąć wkłady z szuflady.
 - Przepłukać wkład i szufladę ciepłą wodą, aby usunąć osad ze środków do prania. Do czyszczenia szuflady zasobnika należy używać wyłącznie wody. Osuszyć wkłady oraz szufladę za pomocą miękkiej szmatki lub ręcznika.
- 3 Do oczyszczenia wnętrza na szufladę należy używać szmatki lub niewielkiej, niemetalowej szczotki.
 - Należy usunąć cały osad z górnej i dolnej części wnętrza.
- 4 Zetrzeć wilgoć z wnętrza za pomocą miękkiej szmatki lub ręcznika.
- 5 Włożyć wkłady do właściwych przegród i wsunąć szufladę z powrotem.

Czyszczenie bębna (opcjonalnie)

Czyszczenie bębna to specjalny program przeznaczony do czyszczenia wnętrza pralki.

W tym programie stosowany jest wyższy poziom wody przy wyższej prędkości wirowania. Program powinien być regularnie uruchamiany.

- 1 Wyjąć z pralki wszystkie ubrania i artykuły, a następnie zamknąć drzwi.
- 2 Wysunąć szufladę zasobnika i dodać środek przeciw kamieniowi (np. Calgon) do głównej przegrrody.
 - Jeśli jest to tabletką, należy ją wrzucić bezpośrednio do bębna.
- 3 Powoli zamknąć szufladę zasobnika.
- 4 Włączyć zasilanie, a następnie wcisnąć i przez 3 sekundy przytrzymać przyciski **Czyszczenie bębna**. Na wyświetlaczu zostanie wtedy wyświetlone oznaczenie **Ł C Ł**.
- 5 Nacisnąć przycisk **Start/Pauza**, aby uruchomić cykl.
- 6 Po zakończeniu programu należy pozostawić drzwi do pralki otwarte, aby umożliwić wyschnięcie otworu drzwi, elastycznej uszczelki i szybki drzwi.

⚠ UWAGA

- Jeśli w domu znajduje się dziecko, nie należy pozostawiać drzwi otwartych przez zbyt długi czas.

NOTATKA

- Nie należy umieszczać żadnego detergentu w przegródkach na środki piorące. Mogłyby powstać obfite mydliny i wydostać się poza pralkę.

Uwaga na zamarzanie zimą

- Zamarznięte urządzenie nie pracuje prawidłowo. Należy zadbać, aby urządzenie zostało zamontowane w miejscu, w którym nie będzie narażone zimą na zamarznięcie.
- W przypadku gdy produkt musi zostać zainstalowany na ganku albo w innych warunkach poza domem, należy zadbać o spełnienie wymienionych poniżej zaleceń.

- Po zakręceniu kranu należy odłączyć od kranu wąż doprowadzający zimną wodę i spuścić z niego wodę, trzymając wąż zwieszony w dół.

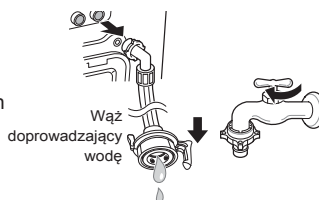

Jak zapobiegać zamarznięciu produktu

- Po praniu należy całkowicie odprowadzić wodę z pompy za pomocą korka spustowego stosowanego do usuwania pozostałej wody. Po całkowitym odprowadzeniu wody należy zamknąć korek spustowy stosowany do usuwania pozostałej wody, a także zaślepkę.

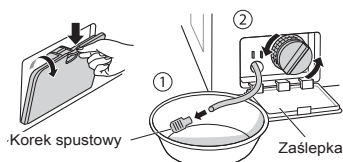

- Zwiesić wąż odpływowy, aby spuścić całą wodę pozostałą w wężu.

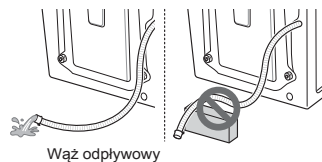

⚠ UWAGA

- Jeśli zamontowany wąż odpływowy przybiera zakrzywiony kształt, wewnętrzny wąż narażony jest na zamarznięcie.

Sprawdzanie, czy doszło do zamarznięcia

- Jeśli woda nie spływa po wyjęciu korka spustowego węża stosowanego do spuszczenia pozostałej wody, należy skontrolować zespół odprowadzania wody.

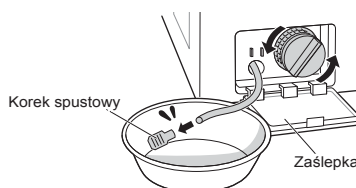

- Włączyć zasilanie, wybrać program prania, a następnie nacisnąć przycisk **Start/Pauza**.

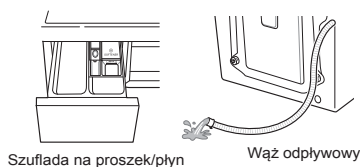

- Gdy podczas pracy pralki na wyświetlaczu wyświetlane jest oznaczenie 'F F', należy skontrolować zespół doprowadzania wody i zespół odprowadzania wody. (Niektóre modele nie są wyposażone w funkcję alarmu sygnalizującego zamarznięcie).

NOTATKA

- Sprawdzić, czy woda napływa do szufłady na proszek/płyn podczas płukania i czy woda spływa przez wąż odpływowy podczas wirowania.

Co robić, gdy dojdzie do zamarznięcia

- Należy opróżnić bęben, nalać ciepłą wodę w temp. 50–60°C tak, aby sięgała do gumowej części wewnątrz bębna, zamknąć drzwi i odczekać 1–2 godziny.

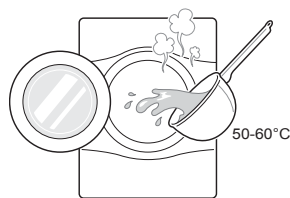

! UWAGA

- Jeśli zamontowany wąż odpływowy przybiera zakrzywiony kształt, wewnętrzny wąż narażony jest na zamarznięcie.
- Otworzyć zaślepkę i korek spustowy węża do odprowadzania pozostałej wody, aby spuścić wodę całkowicie.

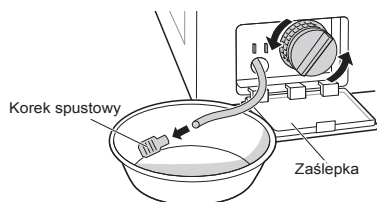

NOTATKA

- Jeśli woda nie splywa, oznacza to, że lód się jeszcze nie rozpuścił całkowicie. Należy jeszcze poczekać.

- Po całkowitym odprowadzeniu wody z bębna, należy zamknąć korek spustowy węża do odprowadzenia pozostałej wody, wybrać program prania, a następnie nacisnąć przycisk **Start/Pauza**.

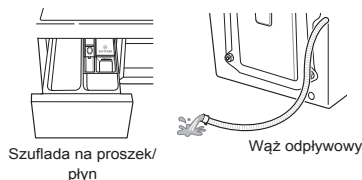

NOTATKA

- Sprawdzić, czy woda napływa do szufiady na proszek/płyn podczas płukania i czy woda splywa przez wąż odpływowy podczas wirowania.
- Jeśli występuje problem z doprowadzeniem wody, należy podjąć następujące środki.
 - Zakręcić kran i przykładając szmatkę nasączoną gorącą wodą do kranu i obu miejsc złączy, starać się spowodować odtajanie zamarznięcia.
 - Wyjąć wąż doprowadzający wodę i zanurzyć go w ciepłej wodzie, nieprzekraczającej 50–60°C.

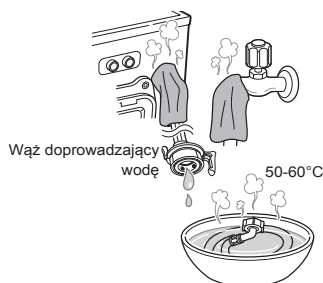

- Pralka wyposażona jest w automatyczny system monitorowania błędów wykrywający i diagnozujący problemy we wczesnym stadium. Jeśli pralka działa nieprawidłowo lub nie działa wcale, przed wezwaniem serwisanta należy sprawdzić poniższe:





Diagnozowanie problemów











Objawy	Przyczyny	Rozwiązanie
Grzechotanie i pobrzękiwanie	Ciała obce, takie jak monety lub agrafki mogły utkwić w bębnie lub pompie.	<ul style="list-style-type: none"> Należy sprawdzić, czy wszystkie kieszenie są puste. Przedmioty takie jak wsuwki, zapalki, długopisy, monety czy klucze mogą uszkodzić zarówno pralkę, jak i ubrania. Przed praniem należy zasunąć wszystkie zamki błyskawiczne oraz zabezpieczyć haczyki i linki tak, by podczas prania nie zaplątały się lub zaczepiały o pozostałe artykuły.
Łomotanie	Ciężki wsad może spowodować wystąpienie łomoczących dźwięków. Zazwyczaj jest to normalne zjawisko.	<ul style="list-style-type: none"> Jeśli dźwięk nie ustaje, stabilność pralki jest najprawdopodobniej zaburzona. Należy zatrzymać pranie i zmienić rozłożenie wsadu.
Wibrujący dźwięk	Czy usunięto wszystkie bolce zabezpieczające i konstrukcję wspierającą?	<ul style="list-style-type: none"> Jeśli bolce zabezpieczające nie zostały wyjęte podczas montażu pralki, należy sięgnąć do Instrukcji montażu, aby znaleźć informacje na ten temat.
	Czy wszystkie nóżki spoczywają stabilnie na podłodze?	<ul style="list-style-type: none"> Sprawdzić, czy pralka jest idealnie wy poziomowane (użyć poziomicy).
Woda wycieka	Wężę doprowadzające lub odprowadzające wodę poluzowały się w miejscu łączenia z kranem lub pralką.	<ul style="list-style-type: none"> Sprawdzić i dokręcić złącza węży.
	Domowe rury odpływowe są zatkane.	<ul style="list-style-type: none"> Udrożnić instalację odpływową. W razie potrzeby skontaktować się z hydraulikiem.
Nadmiar mydlin	Zbyt duża ilość środka piorącego lub nieodpowiedni środek może spowodować zbyt obfitą pianę, co doprowadzi do wycieku wody.	<ul style="list-style-type: none"> Użyć środka piorącego w ilości zalecanej przez jego producenta.

Objawy	Przyczyny	Rozwiązanie
Woda nie jest doprowadzana do pralki albo płynie zbyt wolno	Źródło wody jest nieodpowiednie dla danego miejsca.	<ul style="list-style-type: none"> • Sprawdzić inny kran domowy.
	Kran, z którego doprowadzana jest woda, nie jest całkowicie odkręcony.	<ul style="list-style-type: none"> • Odkręcić kran do końca.
	Wąż (lub węże) doprowadzający wodę jest zagięty.	<ul style="list-style-type: none"> • Wyprostować wąż.
	Filtr węża doprowadzenia wody jest zapchany.	<ul style="list-style-type: none"> • Sprawdzić filtr węża doprowadzenia wody.
Woda z pralki nie jest odprowadzana albo płynie powoli.	Wąż odpływowy jest spleciony lub zapchany.	<ul style="list-style-type: none"> • Przeczyścić i wyprostować wąż odpływowy.
	Filtr odpływowy jest zapchany.	<ul style="list-style-type: none"> • Wyczyścić filtr odpływowy.
Pralka się nie włącza.	Przewód zasilania może nie być podłączony lub może być luźno wpięty.	<ul style="list-style-type: none"> • Należy się upewnić, że wtyczka jest dobrze wetknięta do gniazdka.
	Bezpieczniki instalacji domowej są przepalone, przerywacz przerwał obwód lub wystąpiła awaria zasilania.	<ul style="list-style-type: none"> • Nastawić przerywacz lub wymienić bezpiecznik. Nie zwiększać pojemności bezpiecznika. Jeśli problemem jest przeciążenie obwodu, należy zlecić jego naprawę wykwalifikowanemu elektrykowi.
	Kran, z którego doprowadzana jest woda, nie jest odkręcony.	<ul style="list-style-type: none"> • Należy odkręcić kran z wodą.
Pralka nie wiruje	Sprawdzić, czy drzwi są dobrze zamknięte.	<ul style="list-style-type: none"> • Zamknąć drzwi i nacisnąć przycisk Start/Pauza. Rozpoczęcie wirowania może nastąpić kilka chwil po naciśnięciu przycisku Start/Pauza. Aby doszło do wirowania, drzwi muszą zostać zamknięte. Dodać 1 lub 2 podobne do siebie artykuły, aby zrównoważyć wsad. Zmienić rozłożenie wsadu, aby wirowanie odbywało się prawidłowo.

Objawy	Przyczyny	Rozwiązanie
Drzwi się nie otwierają	Po uruchomieniu pralki drzwi nie mogą zostać otwarte ze względów bezpieczeństwa.	<ul style="list-style-type: none"> • Sprawdzić, czy podświetlona jest ikona „Blokada drzwi”. Po wyłączeniu ikony „Blokada drzwi” można bezpiecznie otworzyć drzwi.
Przedłużony czas cyklu prania	Jeśli wykryte zostanie zaburzenie równowagi lub jeśli włączony jest program usuwania mydlin, czas prania zostanie wydłużony.	<ul style="list-style-type: none"> • Jest to normalne zjawisko. Wyświetlany czas pozostały do końca cyklu stanowi jedynie wartość przybliżoną. Czas rzeczywisty może się od niego różnić.
Przelanie się środka do zmiękczenia tkanin	Zbyt duża ilość środka zmiękczonego tkaniny może spowodować przelanie się cieczy.	<ul style="list-style-type: none"> • Aby wykorzystać właściwą ilość środka, należy postępować zgodnie z wytycznymi producenta produktu. Nie należy przekraczać linii wyznaczającej maksymalne napełnienie.
Środki zmiękczące uwalniane są zbyt wcześnie	Zbyt duża ilość środka zmiękczonego tkaniny może spowodować jego przedwczesne uwolnienie.	<ul style="list-style-type: none"> • Należy stosować środek piorący zgodnie z zaleceniami jego producenta. • Powoli zamknąć szufladę zasobnika. Nie otwierać szuflady podczas cyklu prania.
Problem z suszeniem	Sprawdzić kran ze źródłem wody.	<ul style="list-style-type: none"> • Nie ładować nadmiernej ilości artykułów. Sprawdzić, czy pralka odprowadza właściwą dla wsadu ilość wody. Wsad jest zbyt mały, aby suszenie bębnowe przebiegało właściwie. Dodać kilka ręczników. • Zakręcić kran z wodą.

Komunikaty o błędach

Objawy	Przyczyny	Rozwiązanie
 	Źródło wody jest nieodpowiednie dla danego miejsca.	<ul style="list-style-type: none"> • Sprawdzić inny kran domowy.
	Krany, z których doprowadzana jest woda, nie są całkowicie odkręcone.	<ul style="list-style-type: none"> • Odkręcić kran do końca.
	Wąż (lub węże) doprowadzający wodę jest zagięty.	<ul style="list-style-type: none"> • Wyprostować wąż (węże).
	Filtr węża (węży) doprowadzenia wody jest zapchany.	<ul style="list-style-type: none"> • Sprawdzić filtr węża doprowadzenia wody.
<p>Jeśli nastąpił wyciek wody z węża doprowadzenia wody, wskaźnik (A) zaświeci się na czerwono.</p>  <p>Mogą wystąpić różnice pomiędzy modelami.</p>	<ul style="list-style-type: none"> • Należy zastosować wąż wyposażony w zabezpieczenie „aqua stop”. 	
 	Wsad jest zbyt mały.	<ul style="list-style-type: none"> • Dodać 1 lub 2 podobne do siebie artykuły, aby zrównoważyć wsad.
	Równowaga wsadu jest zaburzona.	<ul style="list-style-type: none"> • Dodać 1 lub 2 podobne do siebie artykuły, aby zrównoważyć wsad.
	Urządzenie wyposażone jest w wykrywacz zaburzenia równowagi i system korekcji. Jeśli załadowano pojedyncze ciężkie artykuły (np. dywanik łazienkowy, szlafrok itp.), system ten może zatrzymać wirowanie, a nawet przerwać cały cykl wirowania.	<ul style="list-style-type: none"> • Zmienić rozłożenie wsadu, aby wirowanie odbywało się prawidłowo.
	Jeśli pranie jest wciąż zbyt mokre pod koniec cyklu, należy dodać mniejsze artykuły, aby zrównoważyć wsad, i powtórzyć cykl wirowania.	<ul style="list-style-type: none"> • Zmienić rozłożenie wsadu, aby wirowanie odbywało się prawidłowo.

Objawy	Przyczyny	Rozwiązanie
	Wąż odpływowy jest splątany lub zapchany.	<ul style="list-style-type: none"> Przeczyścić i wyprostować wąż odpływowy.
	Filtr odpływowy jest zapchany.	<ul style="list-style-type: none"> Wyczyścić filtr odpływowy.
 	Sprawdzić, czy drzwi nie są otwarte.	<ul style="list-style-type: none"> Zamknąć do końca drzwi. Jeśli <i>dE</i>, <i>dE 1</i>, <i>dE 2</i> w dalszym ciągu będą wyświetlane, należy skontaktować się z serwisem.
	Błąd sterowania.	<ul style="list-style-type: none"> Wyjąć wtyczkę zasilania i wezwać serwisanta.
	Woda przelewa się z powodu wadliwego zaworu wody.	<ul style="list-style-type: none"> Zakręcić kran. Wyciągnąć wtyczkę zasilania. Wezwać serwisanta.
	Usterka czujnika poziomu wody.	<ul style="list-style-type: none"> Zakręcić kran. Wyciągnąć wtyczkę zasilania. Wezwać serwisanta.
	Nadmierne obciążenie silnika.	<ul style="list-style-type: none"> Należy pozostawić pralkę na 30 minut, aby silnik się schłodził, a następnie ponownie uruchomić cykl.
	Woda wycieka.	<ul style="list-style-type: none"> Wezwać serwisanta.
	Brak suszenia	<ul style="list-style-type: none"> Wezwać serwisanta.

Warunki Gwarancji LG:

- Gwarancja dotyczy wyrobów powszechnego użytku dystrybuowanych przez LG Electronics Polska Sp. z o.o. na terenie Unii Europejskiej. LG Electronics Polska Sp. z o.o. gwarantuje sprawne działanie sprzętu, na który wydana jest niniejsza Karta Gwarancyjna, pod warunkiem korzystania ze sprzętu zgodnie z przeznaczeniem i warunkami techniczno-eksploatacyjnymi opisanymi w Instrukcji Obsługi.
- Karta gwarancyjna jest ważna, jeżeli sporządzona jest na oryginalnym druku lub dostarczoną przez sprzedawcę duplikacie oryginalnej karty gwarancyjnej i zawiera następujące dane: nazwę sprzętu, model, numer fabryczny, datę sprzedaży, pieczęć i podpis sprzedawcy oraz podpis klienta. Dokonywanie jakichkolwiek skreśleń lub poprawek w karcie gwarancyjnej pociąga za sobą jej unieważnienie.
- LG Electronics Polska Sp. z o.o. udziela gwarancji na okres 24 miesięcy oraz ograniczonej gwarancji rozszerzonej wskazanej w tabeli „Gwarancja rozszerzona”, licząc od daty wydania sprzętu. Realizacja uprawnień gwarancyjnych odbywać się będzie po przedstawieniu ważnej karty gwarancyjnej wraz z dowodem zakupu oraz potwierdzeniu zgodności zapisów w karcie gwarancyjnej ze stanem faktycznym lub bezspornym udowodnieniu przez konsumenta, iż sprzęt znajduje się w okresie gwarancji.
- Wady ujawnione w okresie gwarancji usuwane będą bezpłatnie, w możliwie krótkim terminie, nieprzekraczającym 14 dni, licząc od daty przyjęcia sprzętu do naprawy.
- W przypadku naprawy poza miejscem użytkowania, sprzęt powinien zostać dostarczony do właściwego miejsca lub przekazany do wysyłki w opakowaniu zmniejszającym ryzyko jego uszkodzenia podczas transportu (zalecane jest oryginalne opakowanie fabryczne).
- Gwarancją objęte są wyłącznie uszkodzenia i wady powstałe z przyczyn tkwiących w sprzedanym urządzeniu. Nie są objęte gwarancją uszkodzenia powstałe z przyczyn zewnętrznych, jak np.: mechaniczne, spowodowane zjawiskami atmosferycznymi, zanieczyszczenia, zalania, uszkodzenia powstałe wskutek użycia niewłaściwych materiałów eksploatacyjnych (np. środków czyszczących), wynikiłe w procesie nieautoryzowanej aktualizacji lub zmiany oprogramowania wewnętrznego urządzenia.
- LG Electronics Polska Sp. z o.o. nie ponosi odpowiedzialności za straty finansowe lub inne następstwa cywilnoprawne powodowane wystąpieniem wady w reklamowanym urządzeniu. W szczególności dotyczy to: utraty obrotu, zysku, możliwych korzyści, utraty danych, informacji, uszkodzeń nośników.
- Gwarancją nie są objęte materiały i czynności należące do normalnej obsługi eksploatacyjnej, np. zainstalowanie sprzętu, programowanie, czyszczenie i konserwacja, wymiana bezpieczników, sprawdzenie działania. Usługi w/w są płatne przez Klienta.
- Klient traci wszelkie prawa wynikające z gwarancji, w przypadku stwierdzenia dokonywania nieautoryzowanych napraw lub zmian konstrukcyjnych. Gwarancja może nie mieć zastosowania w sytuacji, gdy sprzęt używany jest do celów przemysłowych, komercyjnych lub innych niezgodnych z przeznaczeniem.
- LG Electronics Polska Sp. z o.o. nie będzie ponosiła odpowiedzialności za terminowość napraw gwarancyjnych jeżeli działalność sieci serwisowej zakłócona zostanie nieprzewidzianymi okolicznościami o charakterze siły wyższej.
- Gwarancja nie wyłącza, nie ogranicza, ani nie zawieszają uprawnień nabywcy wynikających z ustawy z dnia 30 maja 2014 roku o prawach konsumenta (Dz. U. z 24 czerwca 2014 roku poz. 827).

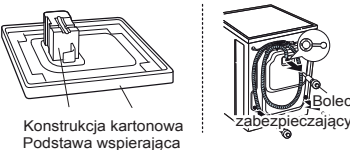
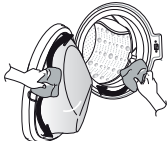
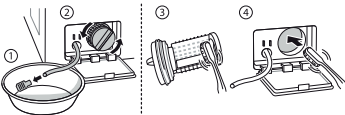
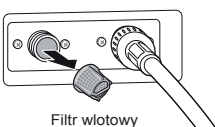
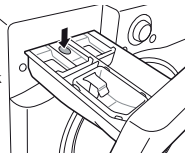
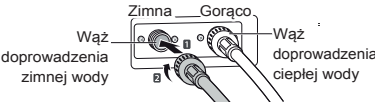
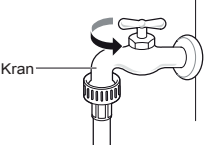
<p>Nietypowe wibracje lub hałasy spowodowane przez nieusunięcie bolców zabezpieczających lub konstrukcji wspierającej.</p>	<p>➔</p>		<p>Usunąć bolce zabezpieczające i konstrukcję wspierającą.</p>
<p>Wyciek spowodowany przez zanieczyszczenia (włosy, kłaczki) na uszczelce i szybie drzwiowej.</p>	<p>➔</p>		<p>Oczyścić uszczelkę i szybę.</p>
<p>Brak odpływu spowodowany blokadą filtra pompy.</p>	<p>➔</p>		<p>Wyczyścić filtr pompy.</p>
<p>Woda nie napływa, ponieważ filtry zaworu wlotowego są zanieczyszczone lub węże doprowadzenia wody są pozaginane.</p>	<p>➔</p>		<p>Oczyścić filtr zaworu wlotowego lub zamontować ponownie węże doprowadzenia wody.</p>
<p>Woda nie napływa z powodu zbyt dużej ilości zastosowanego detergentu.</p>	<p>➔</p>		<p>Wyczyścić szufladę zasobnika na proszek/płyn</p>
<p>Prane rzeczy są gorące lub ciepłe po zakończeniu prania, ponieważ węże wlotowe zainstalowano odwrotnie.</p>	<p>➔</p>		<p>Zamontować ponownie węże doprowadzenia wody.</p>
<p>Woda nie doływa do pralki ponieważ kran jest zakręcony.</p>	<p>➔</p>		<p>Odkręcić kran.</p>

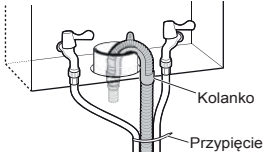
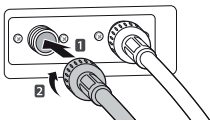
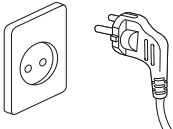
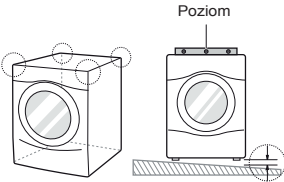
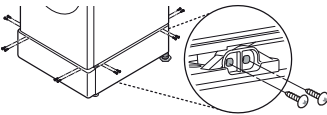
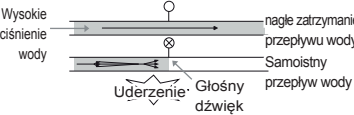
<p>Wyciek spowodowany nieprawidłowym montażem węża odpływowego lub zablokowaniem węża odpływowego.</p>	➔		<p>Zamontować ponownie wąż odpływowy.</p>
<p>Wyciek spowodowany nieprawidłowym montażem węża doprowadzenia wody lub stosowaniem węża innej marki.</p>	➔		<p>Zamontować ponownie wąż doprowadzenia wody.</p>
<p>Brak zasilania spowodowany poluzowaniem styku przewodu zasilania z gniazdem zasilania lub problemem z gniazdem zasilania.</p>	➔		<p>Podłączyć ponownie przewód zasilania lub wymienić gniazdo elektryczne.</p>
<p>Serwisowy przejazd w celu przewozu, odebrania lub montażu produktu lub po instrukcje stosowania produktu. Usunięcie i ponowny montaż Produktu.</p>	➔		<p>Gwarancja obejmuje jedynie wady wytwórcze. Pomoc serwisowa nie obejmuje skutków nieprawidłowego montażu.</p>
<p>Jeśli nie wszystkie śruby są zamontowane prawidłowo, może to spowodować silne wibracje (wyłącznie model na podstawie).</p>	➔		<p>Zamontować 4 śruby na każdym rogu (16 szt.).</p>
<p>Odgłos łomotania wody (uderzania), gdy pralka jest napełniana wodą.</p>	➔		<p>Dostosować ciśnienie wody, przez przykręcenie domowego zaworu wody lub kranu.</p>

Produkt zgodny z wytycznymi Rozporządzenia EU 1061/2010			
Znak towarowy	LG		
Identyfikator modelu	F 2/0 J5/J6 W (N)(W)(0-9)(W)(S)	F 2/0 J5/J6 N (N)(W)(0-9)(W)(S)	
Objętość znamionowa	6,5	6	kg
Klasa energetyczna	A+++	A+++	
Produkt otrzymał tytuł „EU Ecolabel award” zgodnie z Rozporządzeniem EC 66/2010	Nie	Nie	
Roczne, ważone zużycie energii elektrycznej (AEC) liczone w kWh zostało oparte na 220 standardowych cyklach prania w temperaturze 60°C i 40°C przy pełnym lub połowie wsadu oraz trybach niskiego zużycie energii. Rzeczywiste zużycie energii zależy od sposobu użytkowania produktu.	146/140	146/140	kWh/rok
Zużycie energii			
standardowy program prania bawełny w temp. 60°C przy pełnym wsadzie.	0.75	0.75	kWh
standardowy program prania bawełny w temp. 60°C przy częściowym wsadzie.	0.51	0.51	kWh
standardowy program prania bawełny w temp. 40°C przy częściowym wsadzie.	0.51	0.51	kWh
Ważone zużycie energii elektrycznej w trybie „off-mode” i „left-on”.	0.44		W
Roczne, ważone zużycie wody (AWC) liczone w litrach na rok zostało oparte na 220 standardowych cyklach prania bawełny w temperaturze 60°C i 40°C przy pełnym lub połowie wsadu. Rzeczywiste zużycie energii zależy od sposobu użytkowania produktu.	9500	9500	litrów/rok
Wydajność wirowania w skali od G (najmniej wydajne) do A (najbardziej wydajne).	B	B	
Najwyższa prędkość wirowania osiągalna dla standardowego programu prania bawełny w temp. 60°C przy pełnym wsadzie lub dla standardowego programu prania bawełny w temp. 40°C przy częściowym wsadzie, którakolwiek niższa, oraz pozostała wilgotność tkanin dla standardowego programu prania bawełny w temp. 60°C przy pełnym wsadzie lub dla standardowego programu prania bawełny w temp. 40°C przy częściowym wsadzie, którakolwiek wyższa.	1200/1000	1200/1000	obr/min
	53	53	%
Standardowe programy prania zamieszczone na metkach i etykietach oznaczają, że cykle te mogą być stosowane do prania artykułów normalnie zabrudzonych i są to cykle najbardziej wydajne, biorąc pod uwagę łączne zużycie wody i energii elektrycznej;	„Bawełna + 60°C/40°C”		
Czas trwania programu			
standardowy program prania bawełny w temp. 60°C przy pełnym wsadzie.	238	238	min.
standardowy program prania bawełny w temp. 60°C przy częściowym wsadzie.	222	222	min.
standardowy program prania bawełny w temp. 40°C przy częściowym wsadzie.	222	222	min.
Czas pozostawiania w trybie „left-on” (TI)	10	10	min.
Emisja hałasu przenoszonego drogą powietrzną w dB(A) pomnożona przez 1 pW i zaokrąglona do najbliższej liczby całkowitej podczas fazy prania i wirowania dla standardowego cyklu prania bawełny w temp. 60°C przy pełnym wsadzie.	55 74	55 74	dB(A)
Wolnostojąca			

Notatka

Notatka

Notatka

Notatka

