



LBP252dw / LBP251dw

Instrukcja obsługi

Spis treści

Ważne instrukcje dotyczące bezpieczeństwa	2
Instalacja	3
Źródło zasilania	5
Obsługa urządzenia	6
Konserwacja i przeglądy	9
Materiały eksploatacyjne	10
Podstawowe informacje na temat obsługi	14
Części i ich funkcje	16
Strona przednia	17
Strona tylna	19
Wnętrze	21
Taca uniwersalna	22
Szuflada na papier	23
Panel sterowania	24
Wyświetlacz	27
Korzystanie z panelu sterowania	30
Wprowadzanie tekstu	32
Logowanie się na urządzeniu	34
Ładowanie papieru	35
Umieszczanie papieru w szufladzie na papier	37
Ładowanie papieru na tacę wielofunkcyjną	41
Ładowanie kopert	44
Ładowanie uprzednio zadrukowanego papieru	46
Określanie formatu i typu papieru	50
Określanie formatu i typu papieru załadowanego w szufladzie na papier	51
Określanie rozmiaru i typu papieru załadowanego na tacę wielofunkcyjną	53
Rejestrowanie domyślnych ustawień papieru dla tacy wielofunkcyjnej	55
Rejestrowanie niestandardowego formatu papieru	57
Ograniczanie listy wyświetlanych formatów papieru	60
Oszczędzanie energii	61
Przechodzenie w tryb uśpienia	62
Wyłączanie zasilania w określonym czasie	64
Ustawianie czasu automatycznego wyłączenia	66
Drukowanie	68
Podstawowe operacje drukowania	70
Anulowanie drukowania	75
Sprawdzanie statusu i dziennika drukowania	78
Różne ustawienia drukowania	80
Powiększanie lub zmniejszanie	82

Przełączanie na drukowanie jednostronne/dwustronne	84
Układanie wydruków wg numeru strony	86
Drukowanie wielu stron na jednym arkuszu	88
Drukowanie plakatów	90
Drukowanie broszury	91
Drukowanie obramowania	93
Drukowanie dat i numerów stron	94
Drukowanie znaków wodnych	96
Drukowanie wybranych stron na innym rodzaju papieru	98
Określanie typu dokumentu	100
Oszczędzanie toneru	102
Łączenie i drukowanie wielu dokumentów	104
Konfiguracja ustawień drukowania z poziomu urządzenia	108
Drukowanie dokumentu zabezpieczonego kodem PIN (Zabezpieczone drukowanie) (LBP252dw)	109
Przygotowanie do użycia funkcji Zabezpieczone drukowanie	110
Drukowanie za pomocą funkcji Zabezpieczone drukowanie	112
Dostosowywanie konfiguracji ustawień wydruku do potrzeb	117
Rejestrowanie kombinacji często używanych ustawień wydruku	118
Zmiana ustawień domyślnych	120
Wygodna współpraca z urządzeniami przenośnymi	123
Podłączanie do urządzenia mobilnego	124
Ustanawianie połączenia bezpośredniego (Tryb punktu dostępu)	125
Zwiększanie efektywności drukarki przez wykorzystanie aplikacji	127
Zdalne zarządzanie urządzeniem	129
Sieć	131
Podłączanie do sieci	132
Wybieranie sieci przewodowej lub bezprzewodowej LAN	134
Podłączanie do sieci przewodowej LAN	135
Podłączanie do sieci bezprzewodowej LAN	136
Konfiguracja urządzenia za pomocą Trybu przycisku WPS	138
Konfiguracja urządzenia za pomocą Trybu PIN WPS	140
Konfiguracja połączenia za pomocą routera bezprzewodowego	143
Nawiązywanie połączenia z konfiguracją szczegółowych ustawień	146
Sprawdzanie identyfikatora SSID oraz klucza sieciowego	150
Konfiguracja adresu IP	153
Ustawianie adresu IPv4	154
Konfiguracja adresów IPv6	157
Wyświetlanie ustawień sieciowych	161
Konfiguracja urządzenia w celu drukowania danych z komputera	164
Konfiguracja protokołów drukowania i funkcji protokołu WSD	165
Konfiguracja portów drukarki	169
Konfiguracja serwera wydruku	174

Konfiguracja urządzenia w danym środowisku sieciowym	177
Konfiguracja ustawień sieci Ethernet	178
Zmiana maksymalnej jednostki transmisji	180
Ustawianie czasu oczekiwania na połączenie z siecią	181
Konfiguracja usługi DNS	182
Konfiguracja usługi WINS	188
Konfiguracja protokołu SNTP	191
Monitorowanie i kontrolowanie urządzenia za pomocą protokołu SNMP	194
Konfiguracja ustawień oprogramowania zarządzania urządzeniami	199
Zabezpieczenia	206
Ochrona urządzenia przed nieupoważnionym dostępem	207
Zapobieganie nieupoważnionemu dostępowi	208
Ustawienia uprawnień dostępu	210
Ustawianie identyfikatora menedżera systemu	211
Konfiguracja funkcji Zarządzanie identyfikatorami wydziałów	213
Ustawiania kodu PIN Zdalnego interfejsu użytkownika	220
Ograniczenie komunikacji za pomocą zapory	223
Określanie adresów IP dla zasad zapory	224
Określanie adresów MAC dla zasad zapory	228
Zmiana numerów portów	231
Ustawienia proxy	233
Ograniczanie funkcji urządzenia	235
Ograniczenie funkcji USB	236
Wyłączanie komunikacji z użyciem protokołu HTTP	237
Wyłączanie Zdalnego interfejsu użytkownika	238
Wprowadzenie wydajnych funkcji zabezpieczeń	239
Włączanie szyfrowanej komunikacji SSL dla Zdalnego interfejsu użytkownika	241
Konfiguracja ustawień protokołu IPSec	245
Konfiguracja uwierzytelniania zgodnego z IEEE 802.1X	254
Konfiguracja ustawień dla par kluczy i certyfikatów cyfrowych	259
Generowanie par kluczy	261
Używanie wygenerowanych przez CA par kluczy i certyfikatów cyfrowych	269
Weryfikowanie par kluczy i certyfikatów cyfrowych	273
Korzystanie ze Zdalnego interfejsu użytkownika	276
Uruchamianie Zdalnego interfejsu użytkownika	277
Ekranu zdalnego interfejsu użytkownika	279
Zarządzanie dokumentami i sprawdzanie stanu urządzenia	282
Konfiguracja opcji menu ze Zdalnego interfejsu użytkownika	286
Zapisywanie/ladowanie zarejestrowanych danych	288
Zapisywanie zarejestrowanych danych	289
Ładowanie zarejestrowanych danych	291

Lista menu ustawień	294
Ustawienia papieru (LBP252dw)	295
Bezpośrednie połączenie	296
Ustawienia sieciowe	297
Raport wydruków	308
Ustawienia	309
Ustawienia włącznika czasowego	314
Ustawienia ogólne	318
Ustawienia drukarki	320
Regulacja/konserwacja	340
Ustawienia zarządzania systemem	345
Rozwiązywanie problemów	356
Usuwanie zakleszczonego papieru	358
W przypadku wyświetlenia komunikatu o błędzie	366
Jeśli wyświetlany jest kod błędu	375
Typowe problemy	377
Problemy z instalacją/ustawieniami	378
Problemy z drukowaniem	382
Drukowanie nie przebiega poprawnie	385
Jakość wydruku nie jest zadowalająca	387
Papier marszczy się lub zwija	394
Papier jest załadowany nieprawidłowo	396
Jeżeli problem nie może zostać rozwiązany	397
Konserwacja urządzenia	399
Czyszczenie urządzenia	401
Obudowa	402
Moduł utrwalania	403
Wymiana zasobników z tonerem	405
Zużycie toneru	407
Sposób wymiany zasobników z tonerem	409
Przenoszenie urządzenia	411
Utrzymanie i poprawa jakości wydruku	413
Regulacja gęstości wydruku	414
Regulacja położenia wydruku	416
Drukowanie raportów i list	418
Raport stanu materiałów eksploatacyjnych	419
Lista danych użytkownika/Listy danych menedżera systemu	420
Raport funkcji Zarządzanie identyfikatorami wydziałów	421
Lista zasad IPSec	422
Lista czcionek PCL	423
Lista czcionek PS(LBP252dw)	424

Wyświetlanie wartości licznika	425
Korzystanie z urządzenia pamięci USB do zapisywania/ladowania zarejestrowanych danych	426
Zapisywanie zarejestrowanych danych na urządzeniu pamięci USB	427
Ładowanie zarejestrowanych danych z urządzenia pamięci USB	429
Inicjowanie ustawień	431
Inicjowanie menu	432
Inicjowanie klucza oraz certyfikatu	434
Dodatek	436
Wyróżnione funkcje	437
Ekologia i niższe koszty	438
Większa wydajność	440
Więcej funkcji dodatkowych	443
Dane techniczne	446
Dane techniczne urządzenia	447
Dane techniczne sieci bezprzewodowej LAN	449
Papier	450
Materiały eksploatacyjne	453
Wyposażenie opcjonalne	454
Korzystanie z technologii AirPrint	455
Drukowanie z użyciem technologii AirPrint	459
Jeśli nie można skorzystać z technologii AirPrint	462
Korzystanie z technologii Google Cloud Print	463
Instrukcje dołączone do urządzenia	467
Korzystanie z przycisku Instrukcja e-Manual	468
Instalowanie programu Instrukcja e-Manual	469
Odinstalowywanie programu Instrukcja e-Manual	473
Układ ekranu programu Instrukcja e-Manual	476
Wyświetlanie Instrukcja e-Manual	482
Własnoręczne ustawienia wyświetlania	484
Inne	485
Podstawowe operacje systemu Windows	486
Dla użytkowników Mac OS	493
Uwaga	494
Adresy biur	499

Ważne instrukcje dotyczące bezpieczeństwa

Ważne instrukcje dotyczące bezpieczeństwa	2
Instalacja	3
Źródło zasilania	5
Obsługa urządzenia	6
Konserwacja i przeglądy	9
Materiały eksploatacyjne	10

Ważne instrukcje dotyczące bezpieczeństwa

OXF0-000

Ostrzeżenia zawarte w tym rozdziale mają na celu zapobiec uszkodzeniu sprzętu oraz obrażeniom ciała użytkowników urządzenia i innych osób. Przed rozpoczęciem pracy z urządzeniem zapoznaj się z tym rozdziałem i zastosuj się do wskazówek, aby prawidłowo korzystać z urządzenia. Nie należy wykonywać żadnych czynności nieopisanych w tym podręczniku. Firma Canon nie ponosi odpowiedzialności za jakiegokolwiek szkody wynikłe z użytkowania innego niż opisane w tym podręczniku, niewłaściwego użycia lub napraw/zmian wykonanych przez podmiot inny niż firma Canon lub upoważniona do tego jednostka.

Instalacja

OXF0-001

Aby bezpiecznie i wygodnie korzystać z urządzenia, należy dokładnie zapoznać się z poniższymi środkami ostrożności i zainstalować urządzenie w odpowiednim miejscu.

OSTRZEŻENIE

Nie należy instalować urządzenia w miejscach, w których może dojść do pożaru lub porażenia prądem

- miejsca, w których otwory wentylacyjne będą zasłonięte (zbyt blisko ścian, łóżek, dywanów lub podobnych obiektów)
- miejsca wilgotne lub zakurzone
- miejsca wystawione na bezpośrednie działanie słońca lub na zewnątrz pomieszczeń
- miejsca, w których występują wysokie temperatury
- miejsca wystawione na działanie otwartego ognia
- w pobliżu alkoholi, rozcieńczalników lub innych substancji łatwopalnych

Inne ostrzeżenia

- Do urządzenia nie należy podłączać kabli nieposiadających odpowiednich aprobat. Może to doprowadzić do pożaru lub porażenia prądem elektrycznym.
- Na urządzeniu nie należy umieszczać naszyjników ani żadnych innych elementów metalowych ani pojemników wypełnionych płynami. W przypadku kontaktu ciała obcych z częściami elektrycznymi wewnątrz urządzenia może dojść do pożaru lub porażenia prądem.
- Podczas instalacji i odłączania opcjonalnych akcesoriów należy pamiętać o wyłączeniu zasilania, odłączeniu wtyczki zasilającej z gniazdka oraz wyjęciu z urządzenia wszystkich kabli interfejsu i zasilających. W przeciwnym razie może dojść do uszkodzenia kabla zasilającego lub kabla interfejsu, co grozi pożarem lub porażeniem prądem.
- Nie używać tego urządzenia w pobliżu jakichkolwiek urządzeń medycznych. Promieniowanie radiowe emitowane przez to urządzenie może zakłócać poprawne działanie urządzeń medycznych, co grozi poważnym wypadkiem.
- Jeśli do urządzenia dostanie się ciało obce, należy wyjąć wtyczkę zasilającą z gniazda sieciowego i skontaktować się z autoryzowanym sprzedawcą produktów firmy Canon.

PRZESTROGA

Nie należy instalować urządzenia w następujących miejscach

Urządzenie może przewrócić się, powodując obrażenia ciała.

- miejsca niestabilne
- miejsca narażone na wibracje



PRZESTROGA

Pozostałe środki ostrożności

- Podczas przenoszenia urządzenia należy przestrzegać instrukcji zawartych w tym podręczniku. Nieprawidłowo przenieszone urządzenie może upaść, powodując obrażenia.
- Podczas instalacji należy uważać, aby ręce nie dostały między urządzenie a podłogę lub ściany ani między szuflady na papier. Może to spowodować obrażenia.

WAŻNE

Nie należy instalować urządzenia w poniższych miejscach, gdyż grozi to uszkodzeniem

- pomieszczenie, w którym dochodzi do nagłych zmian temperatury lub wilgotności
- pomieszczenie, w którym działa wyposażenie generujące fale magnetyczne lub elektromagnetyczne
- laboratorium lub pomieszczenie, w którym przeprowadzane są reakcje chemiczne
- miejsce narażone na działanie gazów toksycznych lub powodujących korozję
- miejsce o podłożu, które może się odkształcać pod wpływem ciężaru urządzenia lub w którym urządzenie może się zapadać (np. dywan)



Należy unikać miejsc o słabej wentylacji

- To urządzenie wytwarza niewielką ilość ozonu i innych gazów podczas normalnej pracy. Jest to ilość nieszkodliwa niezależnie od wrażliwości na ozon lub inne gazy. Działanie ozonu i innych gazów może być zauważalne podczas długich cykli produkcyjnych, zwłaszcza w pomieszczeniach o słabej wentylacji. Zaleca się, aby pomieszczenie, w którym pracuje urządzenie było odpowiednio wentylowane, co zapewni wygodne środowisko pracy. Ponadto nie należy wybierać miejsc, w których użytkownicy byliby narażeni na emisję z urządzenia.

Nie należy instalować urządzenia w miejscu, gdzie występuje kondensacja

- Wewnątrz urządzenia mogą osadzać się kropelki wody (proces skraplania), kiedy w pomieszczeniu z zainstalowanym urządzeniem zostanie gwałtownie podniesiona temperatura lub kiedy urządzenie zostanie przeniesione z chłodnego bądź suchego pomieszczenia do gorącej albo wilgotnej lokalizacji. Używanie urządzenia w takich warunkach może powodować zakleszczanie się papieru, obniżenie jakości druku lub uszkodzenie urządzenia. Aby urządzenie mogło dostosować się do temperatury i wilgotności otoczenia, przed jego uruchomieniem należy odczekać co najmniej 2 godziny.

Podczas korzystania z sieci bezprzewodowej LAN

- Urządzenie powinno znajdować się w odległości nieprzekraczającej 50 m od bezprzewodowego routera LAN.
- Nie należy ustawiać urządzenia w miejscu, w którym sygnał jest blokowany. Sygnał może być osłabiony, jeśli jest przekazywany przez ścianę lub podłogę.
- Urządzenie powinno znajdować się z dala od telefonów bezprzewodowych, kucharek mikrofalowych lub innych źródeł fal radiowych.

Na wysokości 3000 m nad poziomem morza lub wyżej

- Urządzenia wyposażone w twarde dyski mogą działać nieprawidłowo podczas użytkowania na dużych wysokościach, tj. 3000 metrów nad poziomem morza lub wyższych.

Źródło zasilania

OXFO-002

Urządzenie jest przystosowane do pracy z prądem o napięciu od 220 do 240 V i częstotliwością 50/60 Hz.

OSTRZEŻENIE

- Należy stosować wyłącznie zasilacz o parametrach napięcia zgodnych z określonymi wymaganiami. W przeciwnym wypadku może dojść do pożaru lub porażenia prądem elektrycznym.
- Należy używać wyłącznie przewodu dostarczonego wraz z urządzeniem — użycie innego przewodu może doprowadzić do pożaru lub porażenia prądem.
- Dostarczony przewód zasilający jest przeznaczony do pracy wyłącznie z tym urządzeniem. Nie należy podłączać przewodu do innych urządzeń.
- Nie należy przerabiać, mocno wyginać oraz ciągnąć przewodu ani wykonywać jakichkolwiek czynności, które grożą jego uszkodzeniem. Nie należy kłaść ciężkich przedmiotów na przewodzie zasilania. Uszkodzenie przewodu zasilania grozi pożarem lub porażeniem prądem elektrycznym.
- Nie podłączać ani nie odłączać wtyczki mokrymi rękami — może to doprowadzić do porażenia prądem.
- Do zasilania urządzenia nie należy używać przedłużaczy ani rozdzielaczy. Może to doprowadzić do pożaru lub porażenia prądem elektrycznym.
- Nie należy zwijać ani związywać przewodu zasilającego — może to doprowadzić do pożaru lub porażenia prądem elektrycznym.
- Wtyczkę zasilającą należy wsunąć do końca do gniazdka elektrycznego. W przeciwnym wypadku może dojść do pożaru lub porażenia prądem elektrycznym.
- Podczas burzy z piorunami wtyczka zasilania powinna być wyjęta z gniazda sieciowego. W przeciwnym wypadku może dojść do pożaru, porażenia prądem elektrycznym lub uszkodzenia sprzętu.

PRZESTROGA

- Urządzenie należy zainstalować w pobliżu gniazda zasilania i należy pozostawić odpowiednio dużą przestrzeń wokół przewodu zasilania, aby można go było łatwo wyjąć z gniazda w przypadku awarii.

WAŻNE

Podczas podłączania zasilania

- Nie należy podłączać urządzenia do zasilacza awaryjnego.
- W przypadku podłączenia urządzenia do źródła zasilania z kilkoma gniazdami nie należy używać pozostałych gniazd do zasilania innych urządzeń.
- Nie należy podłączać przewodu zasilającego do gniazda zasilania w komputerze.

Pozostałe środki ostrożności

- Zakłócenia elektryczne mogą spowodować nieprawidłowe działanie urządzenia lub utratę danych.

Obsługa urządzenia

OXFO-003

OSTRZEŻENIE

- W przypadku stwierdzenia nietypowych odgłosów, zapachu lub dymu wydobywającego się z urządzenia lub wytwarzania przez nie nadmiernych ilości ciepła, należy natychmiast wyjąć przewód zasilający z gniazda sieciowego i skontaktować się z lokalnym przedstawicielem firmy Canon. Kontynuowanie eksploatacji może doprowadzić do pożaru lub porażenia prądem.
- Nie wolno demontować ani modyfikować urządzenia. Wewnątrz urządzenia znajdują się podzespoły działające pod wysokim napięciem i w wysokiej temperaturze, dlatego grozi to pożarem lub porażeniem prądem.
- Miejsce instalacji urządzenia powinno być zabezpieczone przed dostępem dzieci do przewodu zasilającego i innych przewodów oraz elementów elektrycznych i części wewnętrznych. W przeciwnym razie może dojść do nieprzewidzianych wypadków.
- W pobliżu urządzenia nie korzystać z łatwopalnych aerozoli. W przypadku kontaktu substancji łatwopalnych z częściami elektrycznymi wewnątrz urządzenia może dojść do pożaru lub porażenia prądem.
- Podczas przenoszenia urządzenia należy wyłączyć zasilanie urządzenia i komputera, a następnie odłączyć przewód zasilający oraz kable interfejsu. Zaniedbanie tych czynności grozi uszkodzeniem przewodów zasilających lub interfejsu, a w rezultacie pożarem lub porażeniem prądem elektrycznym.
- Podczas podłączania lub odłączania kabla USB po podłączeniu wtyczki zasilającej do gniazdka nie należy dotykać metalowych części złącza, gdyż może to doprowadzić do porażenia prądem.



W przypadku osób korzystających z rozrusznika serca

- To urządzenie generuje pole magnetyczne o niskim natężeniu. Osoby korzystające z rozrusznika serca i odczuwające dolegliwości w pobliżu urządzenia powinny się od niego oddalić i zasięgnąć porady lekarskiej.

PRZESTROGA

- Nie należy kłaść ciężkich przedmiotów na urządzeniu, gdyż mogą upaść, powodując obrażenia.
- Dla własnego bezpieczeństwa, jeśli urządzenie ma nie być używane przez dłuższy czas, należy odłączyć przewód zasilania.
- Zachować ostrożność podczas otwierania i zamykania pokryw, aby uniknąć zranienia się w dłonie.
- Należy trzymać ręce i ubrania z dala od wałków znajdujących się w obszarze wyprowadzania papieru. Jeśli wałki pochwyć dłonie lub odzież, może dojść do zranienia.

PRZESTROGA

- Wewnątrz urządzenia i w obszarze wyjściowym papieru panują wysokie temperatury, zarówno podczas używania urządzenia jak i bezpośrednio po jego zakończeniu. Należy unikać kontaktu z tymi miejscami, aby zapobiec oparzeniom. Papier opuszczający urządzenie może być również gorący, zachowaj ostrożność. W przeciwnym razie może dojść do poparzeń.
- Nie wolno przenosić urządzenia z zainstalowaną szufladą na papier lub opcjonalnym podajnikiem papieru. Szuflada na papier może wypaść i spowodować obrażenia.

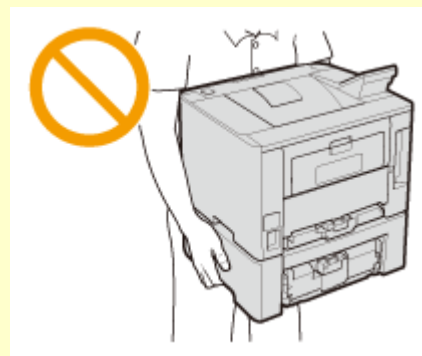
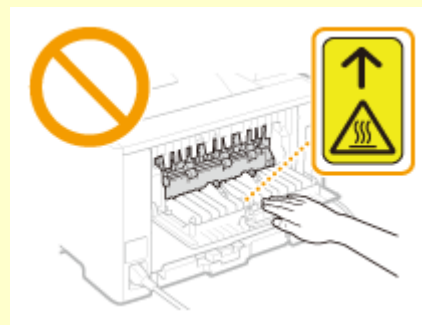

Promień lasera

- Niniejsze urządzenie stanowi produkt laserowy klasy 1, zgodnie z normą IEC60825-1:2007 oraz EN60825-1:2007. Promień lasera może być niebezpieczny dla ludzkiego ciała. Promień lasera jest zabezpieczony przy pomocy ochronnej obudowy i zewnętrznych pokryw, nie istnieje więc niebezpieczeństwo narażenia na działanie promienia lasera podczas normalnej pracy urządzenia. Ze względów bezpieczeństwa nigdy nie należy otwierać pokryw innych niż opisane w niniejszym podręczniku.
- Korzystanie z urządzenia w inny sposób niż zgodny z procedurami sterowania, regulacji i obsługi urządzenia opisanymi w tym podręczniku może grozić narażeniem na szkodliwe promieniowanie. Nieosłonięty promień lasera może trafić w oczy i spowodować ich uszkodzenie.

WAŻNE

W trakcie przenoszenia urządzenia

Aby zapobiec uszkodzeniu urządzenia w trakcie przenoszenia, należy wykonać następujące czynności.

- Wyjmij zasobniki z tonerem.
- Urządzenie należy zapakować w bezpieczny sposób do oryginalnego pudła z materiałami opakowaniowymi.

Jeżeli hałas pracującego urządzenia przeszkadza w pracy

- W zależności od środowiska i trybu pracy jeżeli hałas pracującego urządzenia przeszkadza w pracy, zaleca się zainstalowanie urządzenia w miejscu innym niż biuro.

Pozostałe środki ostrożności

- Należy przestrzegać instrukcji umieszczonych na etykiecie ostrzegawczej znajdującej się na urządzeniu.
- Nie należy gwałtownie poruszać urządzenia ani nim potrząsać.
- Nie należy otwierać ani zamykać na siłę drzwi, osłon oraz innych części. Może to spowodować uszkodzenie urządzenia.
- Nie należy dotykać styków () wewnątrz urządzenia. Może to spowodować uszkodzenie urządzenia.

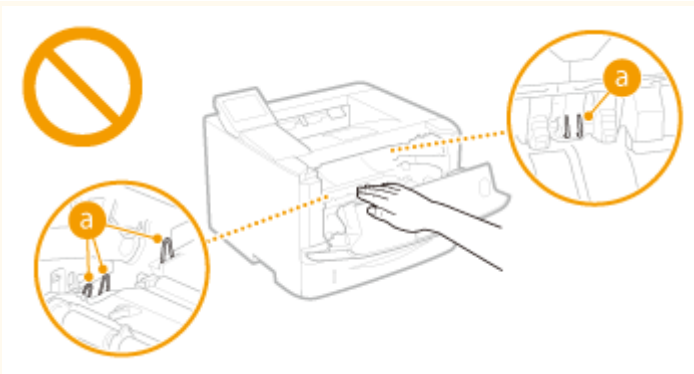

- Aby zapobiec zakleszczeniu papieru, nie należy wyłączać zasilania, otwierać/zamykać pokryw ani ładować/wyciągać papieru podczas drukowania.

Konserwacja i przeglądy

OXFO-004

Urządzenie należy czyścić co pewien czas. Nagromadzony kurz może spowodować nieprawidłowe działanie urządzenia. Podczas czyszczenia należy przestrzegać poniższych zasad. Jeśli podczas pracy wystąpi problem, należy zapoznać się z informacjami zawartymi w części **🔴Rozwiązywanie problemów(P. 356)** . Jeśli problemu nie da się usunąć lub jeśli użytkownik uzna, że urządzenie wymaga przeglądu, należy zapoznać się z częścią **🔴Jeżeli problem nie może zostać rozwiązany(P. 397)** .

OSTRZEŻENIE

- Przed przystąpieniem do czyszczenia należy wyłączyć zasilanie i wyjąć wtyczkę z gniazda sieciowego. W przeciwnym wypadku może dojść do pożaru lub porażenia prądem elektrycznym.
- Co pewien czas należy wyjąć wtyczkę przewodu zasilającego i wyczyścić ją z kurzu i zanieczyszczeń za pomocą suchej szmatki. Nagromadzony kurz może pochłaniać wilgoć z powietrza i spowodować pożar podczas kontaktu z prądem elektrycznym.
- Do czyszczenia urządzenia należy używać wilgotnej, dobrze wykręconej szmatki. Szmatkę należy zwilżyć wyłącznie wodą. Nie należy używać alkoholi, benzyny, rozcieńczalników i innych substancji łatwopalnych. Nie należy używać chusteczek ani ręczników papierowych. Kontakt tych materiałów z częściami elektrycznymi wewnątrz urządzenia może wytworzyć elektryczność statyczną i spowodować pożar lub porażenie prądem.
- Przewód zasilający i wtyczkę należy okresowo sprawdzać pod kątem uszkodzeń. Należy sprawdzić, czy w urządzeniu nie ma oznak rdzy, wżerów, rys, pęknięć lub przegrzewania. Dalsza eksploatacja urządzenia bez odpowiedniej obsługi technicznej może doprowadzić do pożaru lub porażenia prądem.

PRZESTROGA

- Wewnątrz urządzenia znajdują się podzespoły działające w wysokiej temperaturze i pod wysokim napięciem. Dotknięcie tych podzespołów może spowodować oparzenia. Nie należy dotykać żadnej nieopisanej w podręczniku części urządzenia.
- Podczas ładowania lub usuwania zakleszczonego papieru należy uważać, aby nie skaleczyć dłoni krawędzią arkusza.

WAŻNE

- Podczas usuwania papieru zakleszczonego wewnątrz urządzenia lub wymiany zasobników z tonerem należy uważać, aby nie rozsypać toneru na ręce lub odzież. W przypadku zabrudzenia odzieży lub rąk tonerem należy je niezwłocznie umyć zimną wodą.

Materiały eksploatacyjne

OXF0-005

OSTRZEŻENIE

- Nie należy wrzucać zużytych zasobników z tonerem do ognia. Nie należy przechowywać zasobników z tonerem i papieru w pobliżu ognia. Może to spowodować zapłon resztek toneru wewnątrz zasobnika i doprowadzić do poparzeń lub pożaru.
- W razie przypadkowego rozsypania toneru należy ostrożnie zetrzeć rozsypany toner wilgotną, miękką szmatką. Nie należy wdychać proszku toneru. Do zebrania rozsypanego toneru nie należy używać odkurzaczy niewyposażonych w zabezpieczenia przed wybuchem pyłu. Może to spowodować uszkodzenie odkurzacza lub wybuch pyłu w wyniku wyładowania statycznego.

W przypadku osób korzystających z rozrusznika serca

- Kasetę z tonerem generuje pole magnetyczne o niskim natężeniu. Osoby korzystające z rozrusznika serca i odczuwające dolegliwości w pobliżu kasety z tonerem powinny się od niego oddalić i zasięgnąć porady lekarskiej.

PRZESTROGA

- Należy uważać, aby nie wdychać toneru. Jeśli do tego dojdzie, należy natychmiast skontaktować się z lekarzem.
- Nie należy dopuścić do kontaktu toneru z oczami lub ustami. W przypadku dostania się toneru do oczu lub ust należy natychmiast przepłukać je zimną wodą i skonsultować się z lekarzem.
- Nie należy dopuścić do kontaktu toneru ze skórą. Jeśli do tego dojdzie, należy przemyć ją zimną wodą z mydłem. W przypadku wystąpienia podrażnień na skórze konieczny jest natychmiastowy kontakt z lekarzem.
- Zasobniki z tonerem i inne materiały eksploatacyjne należy przechowywać z dala od dzieci. W przypadku przedostania się toneru do organizmu należy niezwłocznie skontaktować się z lekarzem lub specjalistycznym ośrodkiem leczenia zatruc.
- Nie należy demontować lub modyfikować zasobnika z tonerem. Może to spowodować rozsypanie toneru.
- Taśmę zabezpieczającą należy usunąć w całości z zasobnika z tonerem bez użycia nadmiernej siły. W przeciwnym razie może dojść do rozsypania toneru.

WAŻNE

Obsługa zasobnika z tonerem

- Kasetę z tonerem należy trzymać za uchwyt.

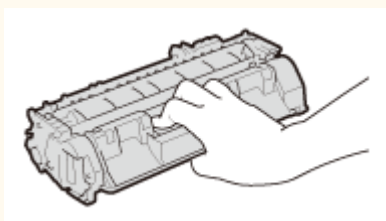

- Nie dotykać pamięci kasety z tonerem (a) ani styków elektrycznych (b). Nie dopuścić do zarysowania powierzchni bębna wewnątrz urządzenia ani wystawiać jej na działanie światła. Nie otwierać osłony zabezpieczającej bęben (c).

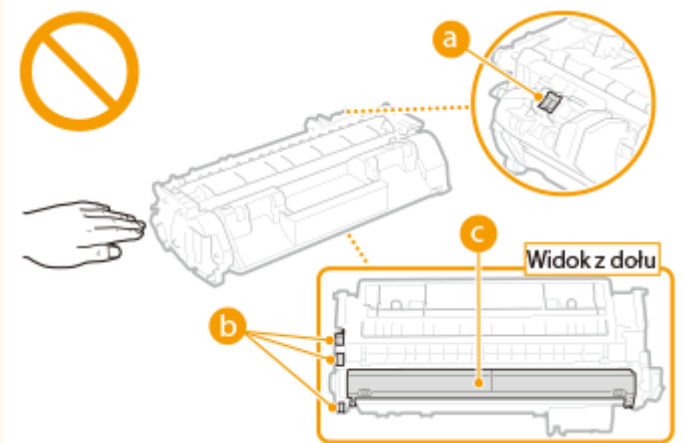

- Zasobnika z tonerem nie należy wyjmować z urządzenia lub z torebki ochronnej bez potrzeby.
- Kasetę z tonerem stanowi produkt magnetyczny. Nie należy umieszczać jej w pobliżu produktów podatnych na oddziaływanie pola magnetycznego, np. dyskietek i dysków, ponieważ może dojść do uszkodzenia danych.

Przechowywanie zasobnika z tonerem

- Zasobnik należy przechowywać w podanych warunkach, aby zapewnić bezpieczne i prawidłowe użytkowanie.
Zakres temperatury przechowywania: od 0 do 35°C
Zakres wilgotności przechowywania: 35 do 85% RH (wilgotność względna/bez kondensacji)*
- Zasobnik z tonerem należy przechowywać w zamknięciu do czasu jego użycia.
- Po wyjęciu kasety z tonerem w celu jej przechowania należy umieścić kasetę w oryginalnej torbie ochronnej lub owinąć ją grubym materiałem.
- Nie należy przechowywać zasobnika w pozycji pionowej ani górną do dołu. Toner stwardnieje i może nie powrócić do pierwotnego położenia nawet po wstrząśnięciu.

* Nawet w wypadku przechowywania w odpowiednim zakresie wilgotności wewnątrz i na zewnątrz zasobnika z tonerem mogą tworzyć się krople wody, jeśli wewnątrz lub na zewnątrz zasobnika wystąpi różnica temperatur. Kondensacja może mieć negatywny wpływ na jakość wydruku zasobników z tonerem.

Zasobnika z tonerem nie należy przechowywać w następujących miejscach

- miejsca wystawione na działanie otwartego ognia
- miejsca wystawione na działanie bezpośredniego światła słonecznego lub mocnego światła przez ponad pięć minut
- miejsca, w których występuje duże stężenie soli
- miejsca, w których występują gazy powodujące korozję (np. aerozole, amoniak)
- miejsca wystawione na działanie wysokiej temperatury lub dużej wilgotności
- miejsca wystawione na gwałtowne zmiany temperatury lub wilgotności, które mogą wywoływać kondensację
- miejsca o dużym stężeniu pyłów
- miejsca dostępne dla dzieci

Należy zwrócić uwagę, czy zasobnik z tonerem jest na pewno oryginalny

- Na rynku są dostępne podrobione zasobniki z tonerem, które są sprzedawane jako oryginalne produkty firmy Canon. Stosowanie podrobionych zasobników z tonerem może spowodować pogorszenie jakości druku lub pracy urządzenia. Firma Canon nie ponosi odpowiedzialności za awarie, uszkodzenia lub zniszczenia spowodowane używaniem nieoryginalnych zasobników z tonerem. Więcej informacji można znaleźć pod adresem canon.com/counterfeit.

Okres dostępności części zamiennych i zasobników z tonerem

- Części zamienne oraz zasobniki z tonerem przeznaczone do tego urządzenia będą dostępne w sprzedaży przez co najmniej siedem (7) lat po zakończeniu produkcji tego modelu urządzenia.

Opakowanie zasobnika z tonerem

- Nie wyrzucać toreb ochronnych na kasety z tonerem. Są one niezbędne podczas transportu urządzenia.
- Elementy opakowania mogą zostać zmienione lub umieszczone w innym miejscu, a także dodane lub usunięte bez uprzedzenia.
- Zdjętą taśmę uszczelniającą należy zutylizować zgodnie z lokalnymi przepisami.

Utylizacja zużytego zasobnika z tonerem

- Włożyć kasetę z tonerem do torby ochronnej, aby nie dopuścić do rozsypania toneru, a następnie zutylizować kasetę z tonerem zgodnie z lokalnymi przepisami.

Podstawowe informacje na temat obsługi

Podstawowe informacje na temat obsługi	14
Części i ich funkcje	16
Strona przednia	17
Strona tylna	19
Wnętrze	21
Taca uniwersalna	22
Szuflada na papier	23
Panel sterowania	24
Wyświetlacz	27
Korzystanie z panelu sterowania	30
Wprowadzanie tekstu	32
Logowanie się na urządzeniu	34
Ładowanie papieru	35
Umieszczanie papieru w szufladzie na papier	37
Ładowanie papieru na tacę wielofunkcyjną	41
Ładowanie kopert	44
Ładowanie uprzednio zadrukowanego papieru	46
Określanie formatu i typu papieru	50
Określanie formatu i typu papieru załadowanego w szufladzie na papier	51
Określanie rozmiaru i typu papieru załadowanego na tacę wielofunkcyjną	53
Rejestrowanie domyślnych ustawień papieru dla tacy wielofunkcyjnej	55
Rejestrowanie niestandardowego formatu papieru	57
Ograniczanie listy wyświetlanych formatów papieru	60
Oszczędzanie energii	61
Przechodzenie w tryb uśpienia	62
Wyłączanie zasilania w określonym czasie	64
Ustawianie czasu automatycznego wyłączenia	66

Podstawowe informacje na temat obsługi

OXF0-006

W tym rozdziale opisano podstawowe operacje wykonywane często w celu użycia funkcji urządzenia, np. korzystanie z panelu sterowania oraz ładowanie papieru.

■ Części i ich funkcje

W tej sekcji opisano zewnętrzne i wewnętrzne części urządzenia oraz ich funkcje, a także sposób korzystania z przycisków na panelu sterowania i wyświetlania informacji na wyświetlaczu. ▶ **Części i ich funkcje(P. 16)**

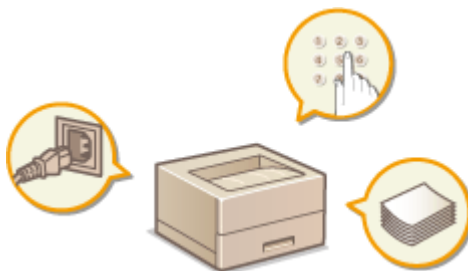

■ Korzystanie z panelu sterowania

W tej sekcji opisano sposób wykonywania różnych operacji, takich jak dostosowanie i sprawdzanie ustawień, za pomocą klawiszy na panelu sterowania. ▶ **Korzystanie z panelu sterowania(P. 30)**



■ Logowanie się na urządzeniu

W tej sekcji opisano sposób postępowania w przypadku wyświetlenia ekranu logowania ▶ **Logowanie się na urządzeniu(P. 34)**



■ Ładowanie papieru

W tej sekcji opisano, w jaki sposób należy umieszczać papier w szufladzie na papier oraz na tacy wielofunkcyjnej. ▶ **Ładowanie papieru(P. 35)**

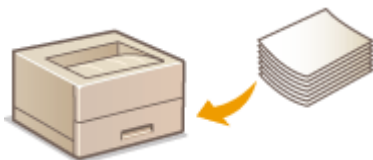

■ Oszczędzanie energii

Ta sekcja opisuje sposoby zmniejszenia zużycia energii elektrycznej. ▶ **Oszczędzanie energii(P. 61)**



■ Ustawianie czasu automatycznego wyłączenia

W tej sekcji opisano sposób włączania ustawienia <Czas automatycznego wyłączenia>. ▶ **Ustawianie czasu automatycznego wyłączenia(P. 66)**

Części i ich funkcje

OXF0-007

W tej sekcji opisano części urządzenia (zewnętrzne, przednie, tylne oraz wewnętrzne) i sposób ich funkcjonowania. Oprócz prezentacji części urządzenia służących do wykonywania podstawowych czynności, takich jak ładowanie papieru oraz wymiana kaset z tonerem, znajdują się tu także informacje na temat klawiszy na panelu sterowania oraz na wyświetlaczu. Sekcja ta zawiera wskazówki dotyczące właściwego użytkowania urządzenia.



- ▶ Strona przednia(P. 17)
- ▶ Strona tylna(P. 19)
- ▶ Wnętrze(P. 21)
- ▶ Taca uniwersalna(P. 22)
- ▶ Szuflada na papier(P. 23)
- ▶ Panel sterowania(P. 24)

Strona przednia

OXFO-008

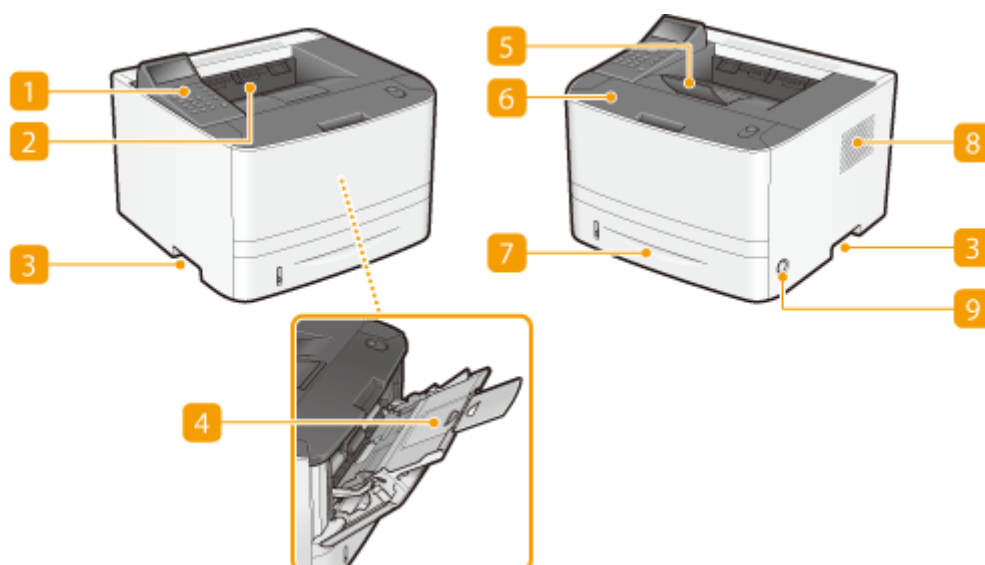

1 Panel sterowania

Panel sterowania składa się z klawiszy numerycznych, wyświetlacza, wskaźników stanu itp. Za jego pomocą można wykonać wszystkie operacje i skonfigurować ustawienia. ▶ **Panel sterowania (P. 24)** ▶ **Wyświetlacz (P. 27)**

2 Taca wyprowadzania papieru

Zadrukowane arkusze są umieszczane na tacy wyprowadzającej.

3 Uchwyty do podnoszenia

Urządzenie należy przenosić, trzymając je za uchwyty do podnoszenia. ▶ **Przenoszenie urządzenia (P. 411)**

4 Taca wielofunkcyjna

Papier ładuje się do tacy wielofunkcyjnej, gdy tymczasowo używany będzie format papieru inny niż znajdujący się w szufladzie na papier. ▶ **Ładowanie papieru na tacę wielofunkcyjną (P. 41)**

5 Blokada papieru

Należy otworzyć blokadę papieru, aby zapobiec wypadnięciu tacy wyprowadzającej.

6 Przednia pokrywa

Pokrywą przednią otwiera się przy wymianie kasety z tonerem lub usuwaniu zacięć papieru. ▶ **Sposób wymiany zasobników z tonerem (P. 409)** ▶ **Usuwanie zakleszczonego papieru (P. 358)**

7 Szuflada na papier

Można w niej umieścić często używany rodzaj papieru. ▶ **Umieszczanie papieru w szufladzie na papier (P. 37)**

8 Otwory wentylacyjne

Przez otwory wentylacyjne wydostaje się powietrze z wnętrza urządzenia w celu jego ochłodzenia. Przedmioty umieszczone przed tymi otworami mogą uniemożliwić wentylację. **🔴 Instalacja(P. 3)**

9 Przycisk zasilania

Służy do włączania i wyłączania urządzenia. Aby zrestartować urządzenie, wyłącz je, odczekaj co najmniej 10 sekund, a następnie włącz je ponownie.

Strona tylna

OXF0-009

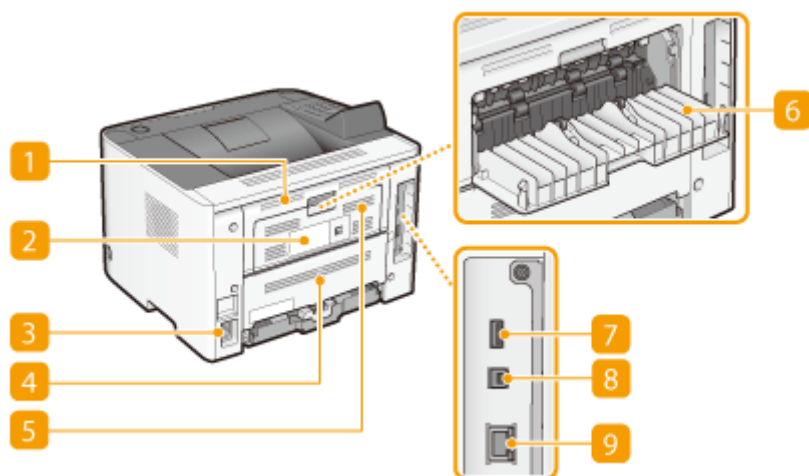

1 Górna tylna pokrywa

Górną tylną pokrywę otwiera się podczas usuwania zacięć papieru. ► **Usuwanie zakleszczonego papieru(P. 358)**

2 Etykieta informacyjna

Na etykiecie znajduje się numer seryjny, który jest niezbędny do uzyskiwania informacji na temat urządzenia. ► **Jeżeli problem nie może zostać rozwiązany(P. 397)**

3 Gniazdo zasilania

Służy do podłączania przewodu zasilającego.

4 Dolna tylna pokrywa

Należy otworzyć dolną tylną pokrywę, aby ustawić dźwignię przełącznika rozmiaru papieru lub usunąć zacięty papier. ► **Wnętrze(P. 21)** ► **Usuwanie zakleszczonego papieru(P. 358)**

5 Otwory wentylacyjne

Przez otwory wentylacyjne wydostaje się powietrze z wnętrza urządzenia w celu jego ochłodzenia. Przedmioty umieszczone przed tymi otworami mogą uniemożliwić wentylację. ► **Instalacja(P. 3)**

6 Dolna taca wyprowadzająca

Otwarcie tej tacy umożliwi zmniejszenie stopnia zagniecenia typów papieru podatnych na zagniecenia, np. etykiet lub kopert. ► **Papier się zwija(P. 394)**

7 Port USB (do podłączenia urządzenia za pomocą portu USB)

Podłącz urządzenie pamięci USB w celu eksportowania lub importowania ustawień urządzenia.

8 Port USB (do podłączenia urządzenia do komputera)

Umożliwia podłączenie kabla USB, za pośrednictwem którego nawiązane zostanie połączenie między urządzeniem i komputerem.

9 Port LAN

Umożliwia podłączenie urządzenia do routera przewodowego LAN lub innego sprzętu za pomocą kabla LAN.

▶ **Podłączanie do sieci przewodowej LAN(P. 135)**

Wnętrze

OXFO-00A

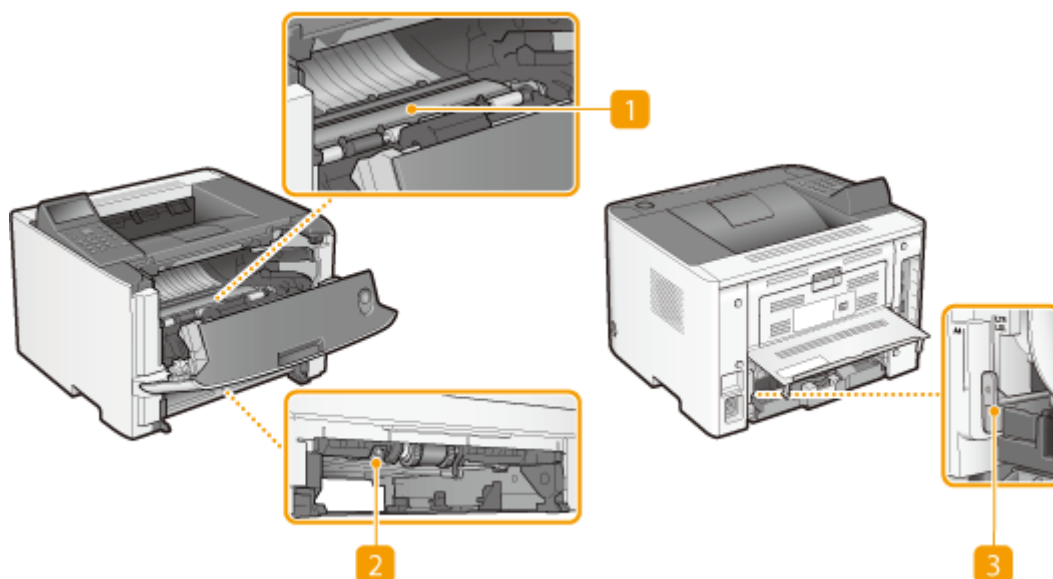

1 Prowadnica transportująca

Jeśli papier zaciął się w urządzeniu, należy podnieść prowadnicę transportującą, aby usunąć zakleszczony papier. ► **Usuwanie zakleszczonego papieru (P. 358)**

2 Dwustronna prowadnica transportująca

Jeśli papier zaciął się w maszynie podczas drukowania dwustronnego, należy obniżyć dwustronną prowadnicę transportującą, aby usunąć zakleszczony papier. ► **Usuwanie zakleszczonego papieru (P. 358)**

3 Dźwignia przełącznika rozmiaru papieru

Przed przystąpieniem do drukowania dwustronnego należy odpowiednio zmienić pozycję tej dźwigni, aby dopasować rozmiar papieru, na którym ma być wykonany wydruk.

Rozmiar A4

Przesuń dźwignię w swoją stronę.

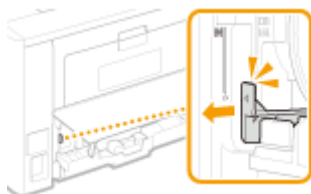

Rozmiar Letter/Legal

Popchnij dźwignię z dala od siebie.

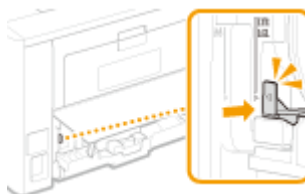

UWAGA

- Oprócz rozmiarów A4, Letter i Legal można wykorzystać niektóre inne rozmiary papieru do drukowania dwustronnego (► **Papier (P. 450)**). W przypadku stosowania tych rozmiarów papieru należy ustawić dźwignię przełącznika rozmiaru papieru w takim samym położeniu jak w przypadku rozmiarów Letter/Legal.

Taca uniwersalna

OXF0-00C

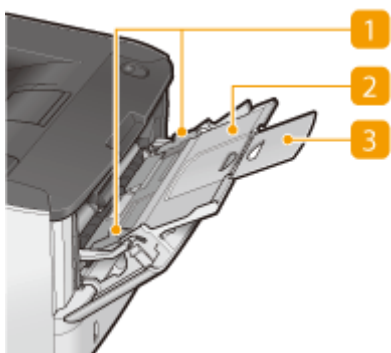

1 Prowadnice papieru

Prowadnice należy precyzyjnie dopasować do szerokości papieru, aby papier był podawany do urządzenia prosto.

2 Taca na papier

Ładując papier, można wysunąć także tacę na papier.

3 Przedłużenie tacy

Przedłużenie tacy wysuwa się w przypadku ładowania papieru o dużym formacie.

ŁĄCZA

▶ Ładowanie papieru na tacę wielofunkcyjną (P. 41)

Szuflada na papier

OXF0-00E

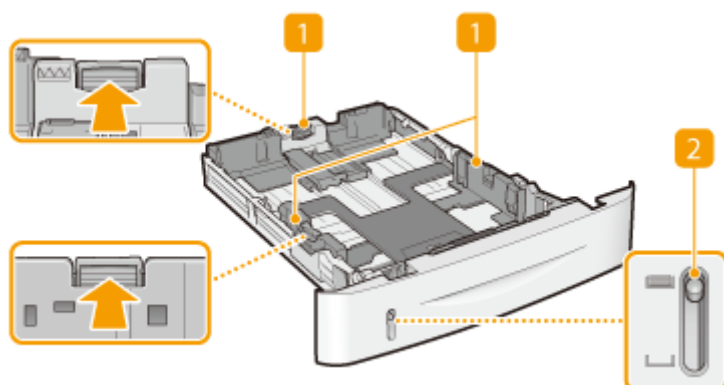

1 Prowadnice papieru

Prowadnice należy precyzyjnie dopasować do formatu papieru, aby papier był podawany do urządzenia prosto. Aby zwolnić blokady i przesunąć prowadnice papieru, należy przycisnąć dźwignie zwalniające blokady, które na ilustracji zostały oznaczone strzałkami.

2 Wskaźnik poziomu papieru

Wskazuje pozostały poziom papieru. Znacznik przesuwa się w dół, gdy pozostała ilość papieru zmniejsza się.

ŁĄCZA

► Umieszczanie papieru w szufladzie na papier(P. 37)

Panel sterowania

OXF0-00F

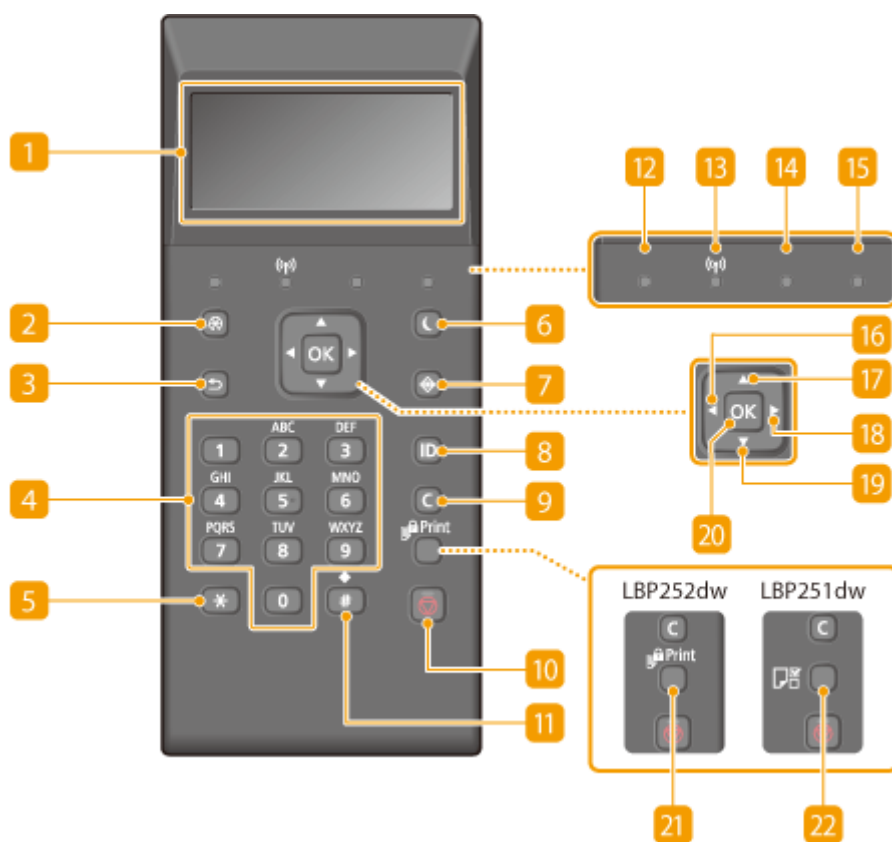

1 Wyświetlacz

Wyświetla aktualny stan drukowania lub innej operacji, informacje o błędzie, pozostały poziom toneru w kasecie z tonerem itd. ► **Wyświetlacz(P. 27)**

2 Menu klawisz

Wyświetla menu ustawień, w którym można precyzować ustawienia urządzenia. ► **Lista menu ustawień(P. 294)**

3 Wstecz klawisz

Należy go nacisnąć, aby powrócić do poprzedniego ekranu. Naciśnięcie tego przycisku podczas konfiguracji ustawień powoduje, że ustawienia nie są zastosowywane, a na wyświetlaczu pojawia się poprzedni ekran.

4 Przyciski numeryczne (przyciski [0]-[9])

Służą do wprowadzania tekstu i cyfr. ► **Wprowadzanie tekstu(P. 32)**

5 Przycisk [*]

Jego naciśnięcie umożliwia przełączanie pomiędzy typami wprowadzanego tekstu.

6 Oszczędzanie energii klawisz

Naciśnięcie tego klawisza wprowadza urządzenie w tryb uśpienia. Wyświetlacz zostaje wyłączony, a wskaźnik Główne źródło zasilania zapala się, kiedy urządzenie znajduje się w trybie uśpienia. Ponowne naciśnięcie klawisza wyłącza tryb uśpienia. ➤ **Przechodzenie w tryb uśpienia (P. 62)**

7 Monitor Stanu klawisz

Służy do sprawdzania stanu drukowania, do wyświetlania historii użytkowania lub do podglądu ustawień sieciowych, np. ustawień adresu IP urządzenia. Umożliwia także sprawdzenie stanu urządzenia — skontrolowanie pozostałej ilości papieru lub ilości toneru pozostałego w kasetach z tonerem oraz zweryfikowanie, czy wystąpiły błędy. ➤ **Wyświetlacz (P. 27)**

8 [ID] klawisz

Przycisk należy nacisnąć po wprowadzeniu identyfikatora i kodu PIN w celu zalogowania się, gdy włączone jest zarządzanie identyfikatorami wydziałów. Ponownie naciśnięcie tego przycisku po zakończeniu pracy z urządzeniem umożliwia wylogowanie się. ➤ **Logowanie się na urządzeniu (P. 34)**

9 Kasuj klawisz

Jego naciśnięcie pozwala usunąć wprowadzony tekst i cyfry.

10 Stop klawisz

Naciśnij, aby anulować bieżącą operację, w tym operację drukowania.

11 Przycisk [#]

Jego naciśnięcie umożliwia wprowadzanie symboli, takich jak „@” czy „/”.

12 Przetwarzanie/dane wskaźnik

Miga podczas drukowania lub wykonywania innych operacji. Świeci się, gdy istnieją dokumenty oczekujące na przetworzenie.

13 Wskaźnik Wi-Fi

Świeci się, gdy urządzenie jest połączone z siecią bezprzewodową LAN.

14 Błąd wskaźnik

Miga lub świeci się w przypadku wystąpienia błędu, takiego jak np. zacięcie papieru.

15 Główne źródło zasilania wskaźnik

Świeci się, gdy urządzenie jest włączone.

16 Przycisk [◀]

Umożliwia powrót do poprzedniego ekranu podczas konfiguracji ustawień. Jego naciśnięcie podczas wprowadzania tekstu przesuwa kursor w lewą stronę.

17 Przycisk [▲]

Umożliwia wybór elementu znajdującego się nad aktualnie zaznaczonym elementem podczas konfiguracji ustawień. Jego naciśnięcie podczas zmiany wartości ustawień powoduje zwiększenie wartości.

18 Przycisk [►]

Umożliwia przejście do następnego ekranu podczas konfiguracji ustawień. Jego naciśnięcie podczas wprowadzania wartości liczbowych przesuwa kursor w prawą stronę.

19 Przycisk [▼]

Umożliwia wybór elementu znajdującego się poniżej aktualnie zaznaczonego elementu podczas konfiguracji ustawień. Jego naciśnięcie podczas zmiany wartości ustawień powoduje zmniejszenie wartości.

20 [OK] klawisz

Jego naciśnięcie powoduje zastosowanie ustawień lub określonych parametrów.

21 Drukowanie zabezpieczone klawisz (LBP252dw)

Naciśnij, aby wydrukować zabezpieczony dokument. ► **Drukowanie dokumentu zabezpieczonego kodem PIN (Zabezpieczone drukowanie) (LBP252dw)(P. 109)**

22 Ustawienia papieru klawisz (LBP251dw)

Naciśnij, aby sprecyzować rozmiary i typy papieru. ► **Określanie formatu i typu papieru(P. 50)**

ŁĄCZA

► **Korzystanie z panelu sterowania(P. 30)**

Wyświetlacz

0XF0-00H

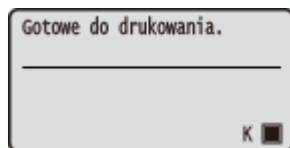

Wyświetlacz przedstawia stan drukowania oraz ekrany do wprowadzania ustawień. Przedstawia również komunikaty o błędzie oraz pozostały poziom tonera w kasecie z tonerem.

Ekran główny



a Wskaźnik stanu

Wyświetla bieżący stan lub tryb pracy urządzenia.

b Pozostała ilość tonera w kasecie z tonerem

Wskazuje stopniowe spadki pozostałej ilości tonera w kasecie z tonerem.

<Menu> Ekran

Naciśnięcie przycisku  powoduje wyświetlenie ekranu <Menu>. Z jego poziomu można rozpocząć konfigurację ogólnych ustawień urządzenia takich jak <Ustawienia> lub <Ustawienia włącznika czasowego>, a także wielu ustawień drukowania takich jak ustawienia papieru oraz dostosowanie gęstości.

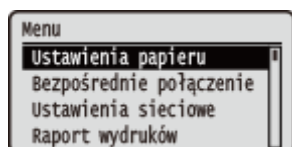

▶ Lista menu ustawień (P. 294)

<Monitor stanu> Ekran

Po naciśnięciu przycisku  zostanie wyświetlony ekran umożliwiający sprawdzenie stanu drukowanego dokumentu, a także stanu urządzenia (ilości pozostałego tonera w kasecie z tonerem itp.) lub danych dotyczących ustawień sieciowych, takich jak adres IP urządzenia.

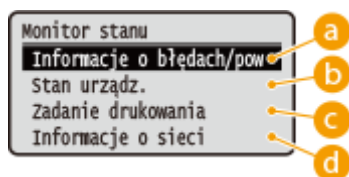

a <Informacje o błędach/powiadomienie>

Opcja ta umożliwia wyświetlenie szczegółów błędów, które się pojawiły. ▶ **W przypadku wyświetlenia komunikatu o błędzie (P. 366)**

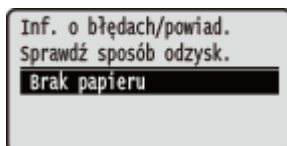

b <Stan urządza.>

Wyświetla stan urządzenia, np. ilość papieru lub ilość toneru pozostałego w kasecie z tonerem.

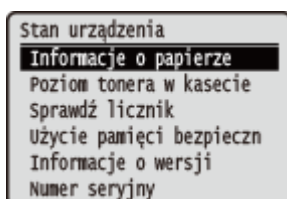

<Informacje o papierze>

Informuje, czy w każdym źródle papieru znajduje się papier.

<Poziom tonera w kasecie>

Wyświetla pozostałą ilość toneru w kasecie z tonerem.

<Sprawdź licznik>

Wyświetla całkowitą liczbę stron wydrukowanych przez to urządzenie.

▶ **Wyświetlanie wartości licznika(P. 425)**

<Użycie pamięci bezpiecznego drukowania> (LBP252dw)

Umożliwia wyświetlenie ilości pamięci aktualnie zajmowanej przez dane dokumentów chronionych. ▶

Drukowanie dokumentu zabezpieczonego kodem PIN (Zabezpieczone drukowanie) (LBP252dw) (P. 109)

<Informacje o wersji>

Wyświetla informacje o wersji oprogramowania układowego.

<Numer seryjny>

Wyświetla numer seryjny.

c <Zadanie drukowania>

Wyświetla stan dokumentu, który jest aktualnie drukowany.

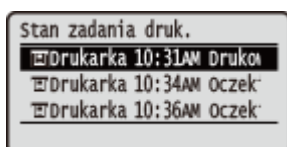

d <Informacje o sieci>

Umożliwia wyświetlenie ustawień sieciowych, np. ustawień adresu IP urządzenia, oraz stanu sieci, np. poprawności działania bezprzewodowej komunikacji LAN. ▶ **Wyświetlanie ustawień sieciowych(P. 161)**

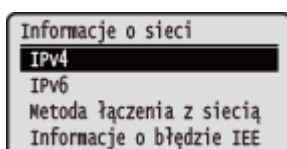

Gdy wystąpi błąd

W niektórych sytuacjach po wystąpieniu błędu wyświetlone zostają wskazówki podające, jak na niego zareagować. Aby rozwiązać problem, należy postępować zgodnie z instrukcjami na ekranie. Poniżej jako przykład pokazano ekran wyświetlany w przypadku zacięcia papieru. ▶ **W przypadku wyświetlenia komunikatu o błędzie(P. 366)**

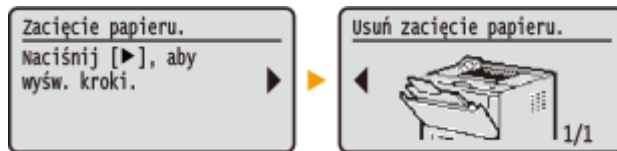

ŁĄCZA

- ▶ **Korzystanie z panelu sterowania(P. 30)**

Korzystanie z panelu sterowania

OXF0-00J

Za pomocą przedstawionych poniżej przycisków skonfiguruj ustawienia i dostosuj wartości.



Korzystanie z przycisków ▲ / ▼

■ Przewijanie ekranu

Gdy nie wszystkie elementy można wyświetlić naraz na jednym ekranie, po jego prawej stronie widoczny jest pasek przewijania. Jeśli wyświetlony jest pasek przewijania, do poruszania się w górę lub w dół służą przyciski ▲ / ▼. Zaznaczenie danego elementu powoduje odwrócenie kolorów tekstu oraz tła tego elementu.

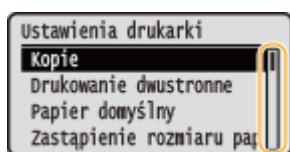

■ Zmiana wartości ustawienia

Wartości wprowadza się przy pomocy przycisków ▲ / ▼. Jeśli w górnym lewym rogu ekranu wyświetla się widoczna poniżej ikona, wartości można wpisać bezpośrednio przy pomocy klawiszy numerycznych. ▶

Wprowadzanie tekstu (P. 32)

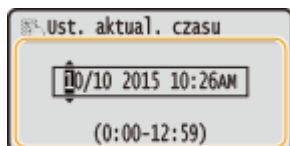

UWAGA:

Wartości w nawiasach, wyświetlane poniżej pola tekstowego, oznaczają dopuszczalny zakres wartości.



Korzystanie z przycisków ◀ / ▶

■ Przechodzenie do kolejnego ekranu/powracanie do poprzedniego ekranu

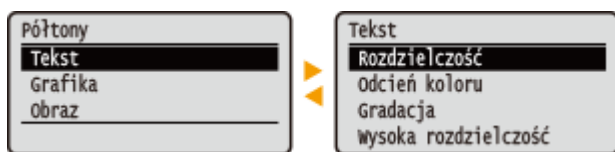
Aby przejść do następnego ekranu, naciśnij przycisk ▶. Aby powrócić do poprzedniego ekranu, naciśnij przycisk ◀.



UWAGA:

Do następnego ekranu można również przejść przez naciśnięcie przycisku , a wrócić do poprzedniego ekranu przez naciśnięcie przycisku .

■ Zmiana wartości ustawienia

Przyciski ◀ / ▶ umożliwiają dostosowanie wartości na skali.



■ Przesuwanie kursora

Naciśnij przycisk ◀ / ▶, aby wprowadzić tekst i wartości.  **Wprowadzanie tekstu(P. 32)**

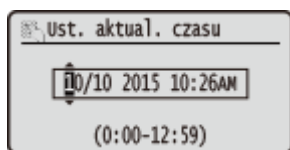

Korzystanie z przycisku

Przycisk  służy do potwierdzania ustawienia.

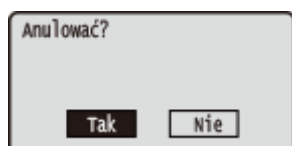

Korzystanie z klawiszy numerycznych

Do wpisywania tekstu oraz wartości służą klawisze numeryczne.  **Wprowadzanie tekstu(P. 32)**

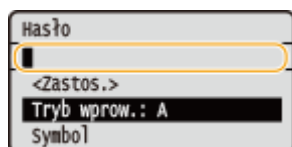

WSKAZÓWKI

- Istnieje możliwość zmiany wielu ustawień związanych ze sposobem wyświetlania, takich jak prędkość przewijania lub język wyświetlania:  **Ustawienia wyświetlania(P. 310)**

Wprowadzanie tekstu

OXFO-00K

Do wpisywania tekstu oraz wartości służą klawisze numeryczne.



Przełączanie rodzaju tekstu

Naciśnij przycisk *****, aby umożliwić przełączanie pomiędzy typami wprowadzanego tekstu.

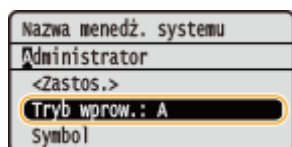

UWAGA

- Można także wybrać opcję <Tryb wprov.> i nacisnąć przycisk **OK**, aby przełączyć typ tekstu.

Dostępne rodzaje znaków

Poniżej przedstawiono możliwe do wprowadzenia tekst.

Klawisz	A	a	12
1	@ . - _ /		1
2	ABC	abc	2
3	DEF	def	3
4	GHI	ghi	4

5	JKL	jkl	5
6	MNO	mno	6
7	PQRS	pqrs	7
8	TUV	tuv	8
9	WXYZ	wxyz	9
0	(Opcja niedostępna)		0
#	(spacja) -. * # ! " , ; : ^ ` _ = / ' ? \$ @ % & + \ - () [] { } < >	(Opcja niedostępna)	

UWAGA

- Naciśnij przycisk **#** lub wybierz opcję <Symbol> i naciśnij przycisk **OK**, jeśli typ wpisywanego tekstu to <A> lub <a>, aby wyświetlić na ekranie dozwolone symbole. Użyj przycisków **▲ / ▼ / ◀ / ▶**, aby wybrać symbol, który chcesz wpisać i naciśnij przycisk **OK**.

Usuwanie tekstu

Każde naciśnięcie przycisku **C** powoduje usunięcie jednego znaku. Aby usunąć cały wprowadzony tekst, należy nacisnąć i przytrzymać przycisk **C**.

Przesuwanie kursora (wprowadzanie spacji)

Do przesuwania kursora służy przycisk **◀** lub **▶**. Aby wprowadzić spację, należy przesunąć kursor do końca tekstu, za którym chce się ją umieścić, a następnie nacisnąć przycisk **▶**.

Przykład wprowadzania tekstu i cyfr

Przykład: „Canon-1”

- Naciśnij kilkakrotnie przycisk *****, aż wybrane zostanie ustawienie <A>.
- Naciskaj kilkakrotnie przycisk **2**, aż pojawi się znak „C”.
- Naciśnij kilkakrotnie przycisk *****, aż wybrane zostanie ustawienie <a>.
- Naciskaj kilkakrotnie przycisk **2**, aż pojawi się znak „a”.
- Naciskaj kilkakrotnie przycisk **6**, aż pojawi się znak „n”.
- Naciskaj kilkakrotnie przycisk **6**, aż pojawi się znak „o”.
- Naciskaj kilkakrotnie przycisk **6**, aż pojawi się znak „n”.
- Naciskaj kilkakrotnie przycisk **1**, aż pojawi się znak „-”.
- Naciśnij kilkakrotnie przycisk *****, aż wybrane zostanie ustawienie <12>.
- Naciśnij przycisk **1**.
- Wybierz opcję <Zastosuj> i naciśnij przycisk **OK**.



Logowanie się na urządzeniu

OXFO-00L

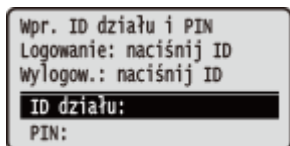
Jeśli włączono funkcję Zarządzanie identyfikatorami wydziałów lub włączono identyfikatory menedżera systemu, przed rozpoczęciem korzystania z urządzenia należy zalogować się do niego. Po wyświetleniu ekranu logowania należy skorzystać z poniższej procedury, aby wprowadzić identyfikator wydziału i kod PIN.



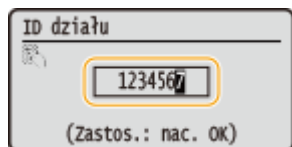

1 Wprowadź identyfikator.

- 1 Za pomocą przycisków ▲ / ▼ wybierz opcję <ID działu> lub <ID menedżera systemu> i naciśnij przycisk .
- 2 Za pomocą klawiszy numerycznych wprowadź identyfikator i naciśnij przycisk .



- Jeśli nie zarejestrowano kodu PIN, przejdź do kroku 3.

2 Wprowadź kod PIN.

- 1 Wybierz opcję <Kod PIN> i naciśnij przycisk .
- 2 Za pomocą klawiszy numerycznych wprowadź identyfikator i naciśnij przycisk .

3 Naciśnij przycisk .

- Ekran logowania zmieni się na ekran główny.
- Po zakończeniu pracy z urządzeniem ponownie naciśnij przycisk , aby wyświetlić ekran logowania.

ŁĄCZA

- 🔗 [Konfiguracja funkcji Zarządzanie identyfikatorami wydziałów\(P. 213\)](#)
- 🔗 [Ustawianie identyfikatora menedżera systemu\(P. 211\)](#)

Ładowanie papieru

OXF0-00R

Papier można umieścić w szufladzie na papier oraz na tacy wielofunkcyjnej. Powinno się w niej umieścić zwykle używany typ papieru. Szuflada na papier jest przydatna, gdy zużywa się duże ilości papieru. Taca wielofunkcyjna jest używana, gdy tymczasowo stosuje się inny rozmiar i typ papieru niż ten, który znajduje się w szufladzie na papier. Informacje o dostępnych rozmiarach papieru znajdują się w sekcji **Papier(P. 450)**.

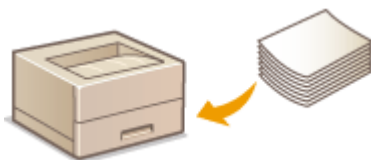

Typ papieru i ustawienia urządzenia

W poniższej tabeli sprawdź ustawienia papieru, które należy wprowadzić w zależności od jego rodzaju i masy. W celu uzyskania dokładniejszych informacji na temat wprowadzania ustawień papieru w urządzeniu należy zapoznać się z sekcją **Określanie formatu i typu papieru(P. 50)**. Informacje na temat ilości papieru, którą można załadować do każdego źródła znajdują się w rozdziale **Papier(P. 450)**.

Typ papieru	Gramatura papieru	Ustawienie papieru w urządzeniu
Papier zwykły	od 60 do 89 g/m ²	<Zwykły>
	od 60 do 69 g/m ²	<Zwykły L> *1
Papier z makulatury	od 60 do 89 g/m ²	<Z makulatury>
Papier kolorowy	od 60 do 89 g/m ²	<Kolor>
Papier gruby	od 90 do 150 g/m ²	<Gruby 1>
	od 151 do 163 g/m ²	<Gruby 2>
Koperta	—	<Koperta>
Etykieta	—	<Etykiety>

*1 Należy określić typ papieru jako <Zwykły L>, jeśli wydruki są zwinięte po wydrukowaniu za pomocą opcji <Zwykły>.

WAŻNE

Nie wolno używać następujących typów papieru:

- Papieru pofalowanego lub pomarszczonego
- Zwiniętego lub pogiętego papieru
- Papieru rozdartego
- Papieru wilgotnego
- Papieru bardzo cienkiego
- Papieru wydrukowanego przez drukarkę termiczną
- Papieru z bardzo wyraźną fakturą
- Papieru błyszczącego

Obsługa i przechowywanie papieru

- Papier przechowuj na płaskiej powierzchni.

- Aby zabezpieczyć papier przed wilgocią lub wysuszeniem, trzymaj go w oryginalnym opakowaniu.
- Papier przechowuj w sposób uniemożliwiający jego zwinięcie lub zagięcie.
- Nie umieszczaj papieru pionowo ani nie układaj w zbyt duży stos.
- Unikaj wystawiania papieru na bezpośrednie działanie promieni słonecznych, a także umieszczania w lokalizacjach o wysokiej wilgotności, niezwykle suchych albo charakteryzujących się dużymi wahaniami temperatury lub wilgotności.

UWAGA

Drukowanie na zawilgoconym papierze

- W miejscu wyprowadzania papieru może pojawić się para, a kropelki wody mogą tworzyć się w wokół miejsca wyprowadzania papieru. Nie są to zjawiska nietypowe — wilgoć paruje z papieru pod wpływem ciepła wytwarzanego podczas utrwalania toneru (dzieje się tak zazwyczaj przy niskiej temperaturze pomieszczenia).

ŁĄCZA

- **Rejestrowanie niestandardowego formatu papieru(P. 57)**

Umieszczanie papieru w szufladzie na papier

OXFO-00S

Szuflada na papier służy do przechowywania zwykle używanego typu papieru. Gdy wydruk ma być wykonany na innym typie papieru niż ten, który znajduje się w szufladzie na papier, należy go załadować na tacę wielofunkcyjną. ▶
Ładowanie papieru na tacę wielofunkcyjną (P. 41)

WAŻNE

Papier należy ładować w orientacji pionowej.

- Papieru nie można ładować w orientacji poziomej. Należy upewnić się, że papier został załadowany w orientacji pionowej, tak jak pokazano na poniższych ilustracjach.

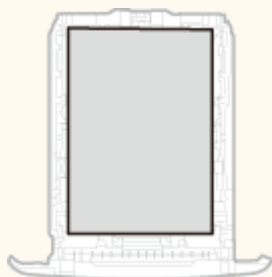

UWAGA

- Podczas umieszczania papieru w dodatkowym podajniku papieru należy postępować zgodnie z poniższą procedurą.

1 Wyciągnij szufladę na papier.

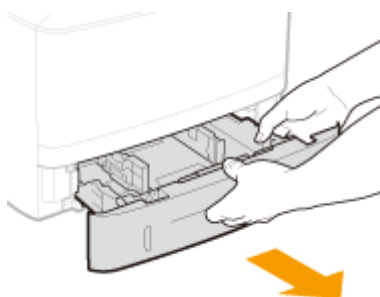

WAŻNE:

- Szufladę należy trzymać oburącz i wysuwać ją delikatnie. W przeciwnym wypadku szuflada może upaść i ulec uszkodzeniu, jeśli wysunie się zbyt łatwo.

2 Rozsuń prowadnice papieru.

- Aby rozsunąć prowadnice, naciśnij dźwignię zwalniającą blokadę.

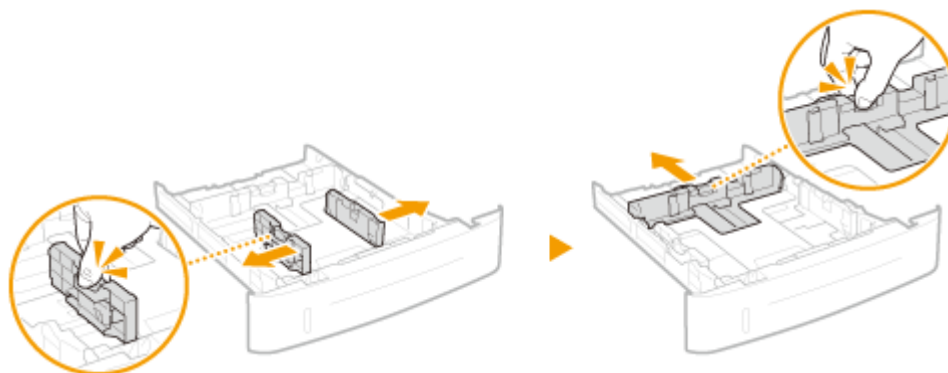

3 Załaduj papier tak, aby stos stykał się równo z przednią ścianą szuflady.

- Załaduj papier w orientacji pionowej (krótsze krawędzie powinny być skierowane w stronę urządzenia), stroną do zadrukowania w dół. Papieru nie można ładować w orientacji poziomej.
- Dobrze przekartkuj stos papieru i wyrównaj brzegi na równej powierzchni.



WAŻNE:

Nie należy wkładać papieru w ilości wychodzącej poza linie ogranicznika stosu

- Należy się upewnić, że stos papieru nie wychodzi poza ogranicznik stosu papieru (a lub b). Załadowanie zbyt dużej ilości papieru może prowadzić do jego zakleszczenia.

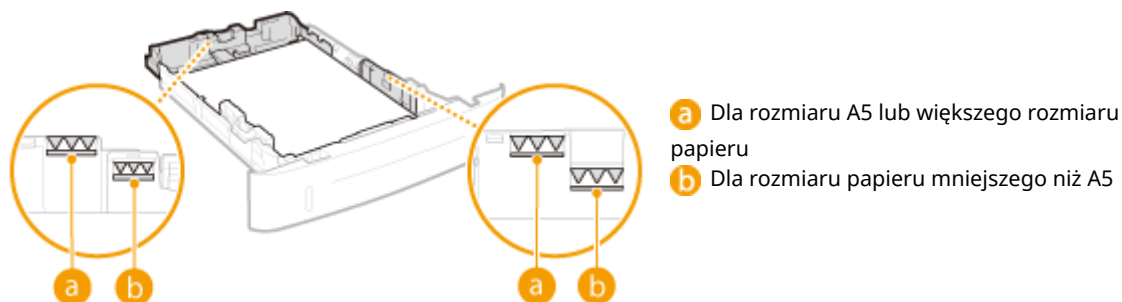

UWAGA:

- Informacje na temat ładowania papieru z logo można znaleźć w rozdziale **Ładowanie uprzednio zadrukowanego papieru (P. 46)**.

4 Upewnij się, że ustawienie prowadnic papieru odpowiada krawędziom papieru.

- Naciśnij dźwignię zwolnienia blokady i zsuń prowadnice papieru do momentu zrównania się z krawędziami papieru.

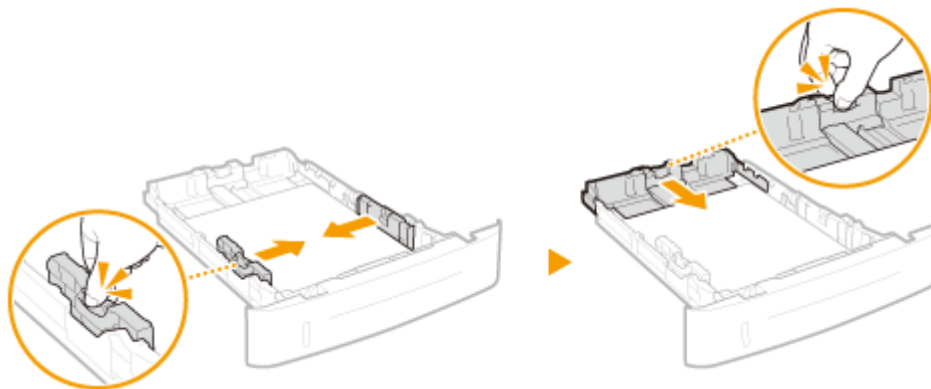

WAŻNE:

Należy się upewnić, że ustawienie prowadnic papieru odpowiada krawędziom papieru

- Ustawienie prowadnic papieru za szeroko lub za wąsko może spowodować problemy z podawaniem lub zakleszczenie papieru.

■ Wkładanie papieru o długości mniejszej niż długość papieru w rozmiarze A5

Podczas wkładania papieru o rozmiarze A6 lub innego papieru z długością mniejszą niż 210 mm należy przesunąć prowadnicę papieru w tylnej części w kierunku przedniej części, poza jej pozycję dla papieru o rozmiarze A5.

- 1** Wyrównaj prowadnice papieru po lewej i prawej stronie do krawędzi papieru.
 - Naciśnij dźwignię zwolnienia blokady i zsuń prowadnice papieru do momentu zrównania się z krawędziami papieru.

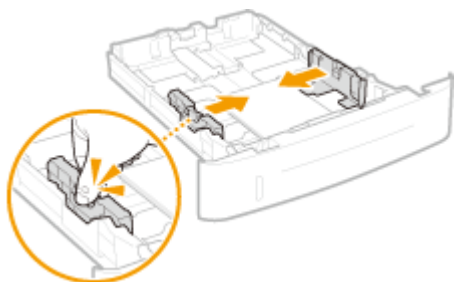

- 2** Wyrównaj prowadnicę papieru w tylnej części do krawędzi papieru.
 - Naciśnij dźwignię zwolnienia blokady i przesuwaj prowadnicę papieru w kierunku części przedniej i poza jej pozycję dla papieru o rozmiarze A5 do czasu, aż zostanie zrównana z krawędzią papieru.

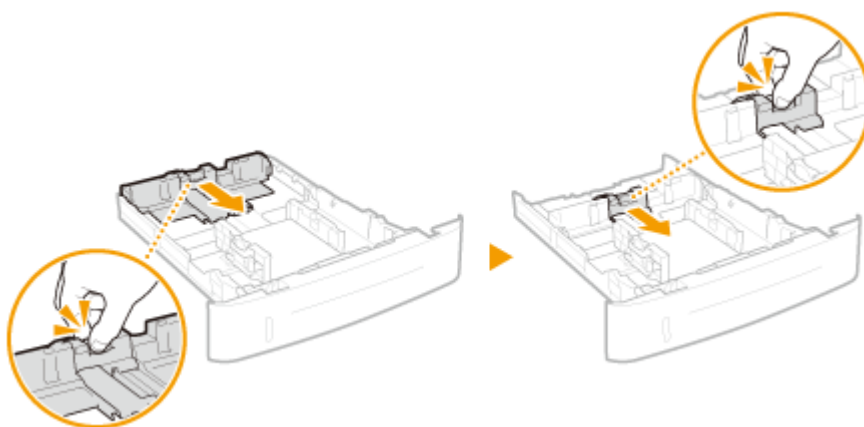

- 5** Wsuń szufladę na papier do urządzenia.

- Przy wkładaniu szuflady z opcją <Powiad. o sprawdz. ustaw. pap.> ustawioną na wartość <Włącz> wyświetli się ekran z potwierdzeniem. **🔴 Powiadamiasz o sprawdzaniu ustawień papieru(P. 351)**

» Przejdź do rozdziału **🔴 Określanie formatu i typu papieru załadowanego w szufladzie na papier(P. 51)**

WAŻNE:

Zmiana rozmiaru i typu papieru

- Domyślne ustawienia fabryczne rozmiaru i rodzaju papieru to odpowiednio <A4> i <Zwykły>. Jeśli do urządzenia zostanie załadowany inny format lub typ papieru, należy zmienić odpowiednie ustawienia. Jeśli nie zostaną one właściwie skonfigurowane, urządzenie nie będzie drukować poprawnie.

Drukowanie na tylnej stronie zadrukowanego arkusza (Ręczne drukowanie 2-stronne)

Istnieje możliwość wydruku na tylnej stronie zadrukowanego arkusza. Należy wygładzić zagięcia, które mogły pojawić się na papierze i włożyć arkusz do tacy wielofunkcyjnej (**🔴 Ładowanie papieru na tacę wielofunkcyjną(P. 41)**) tak, aby arkusz leżał stroną przeznaczoną do zadrukowania do góry (wcześniej zadrukowana strona powinna znajdować się na dole).

- Ładuj tylko jeden arkusz papieru na wydruk.
- Można używać jedynie papieru zadrukowanego za pomocą tego urządzenia.
- Nie można drukować na wcześniej zadrukowanej stronie arkusza.

ŁĄCZA

🔴 Papier(P. 450)

🔴 Powiadamiasz o sprawdzaniu ustawień papieru(P. 351)

Ładowanie papieru na tacę wielofunkcyjną

0XF0-00U

Gdy wydruk ma być wykonany na innym typie papieru niż ten, który znajduje się w szufladzie na papier, należy go załadować na tacę wielofunkcyjną. Szuflada na papier służy do przechowywania zwykle używanego typu papieru. ▶
Umieszczanie papieru w szufladzie na papier(P. 37)

WAŻNE

Papier należy ładować w orientacji pionowej.

- Papieru nie można ładować w orientacji poziomej. Należy upewnić się, że papier został załadowany w orientacji pionowej, tak jak pokazano na poniższych ilustracjach.

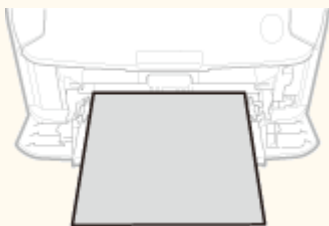

1 Otwórz pokrywę.

- Pokrywę otwiera się, chwytając za jej górną środkową część.

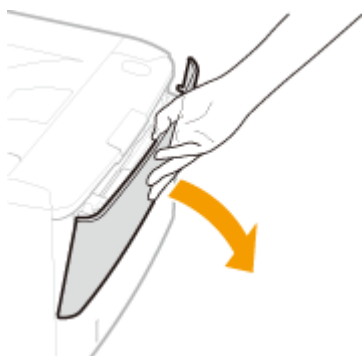

2 Wysuń tacę na papier oraz przedłużenie tacy.

- Ładując papier, można wysunąć także przedłużenie tacy.

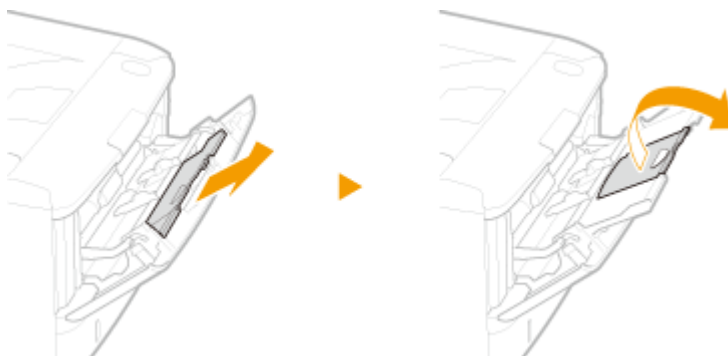

3 Rozsuń prowadnice papieru.

- Rozsuń prowadnice papieru.

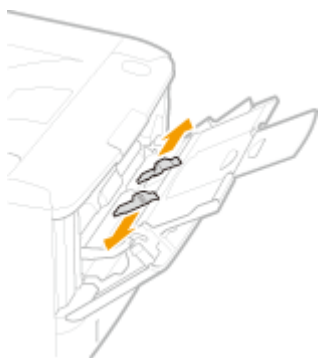

4 Wkładaj papier na tacę wielofunkcyjną, aż dalsze przesunięcie papieru nie będzie możliwe.

- Załaduj papier w orientacji pionowej (krótsze krawędzie powinny być skierowane w stronę urządzenia) stroną do zadrukowania w górę. Papieru nie można ładować w orientacji poziomej.
- Dobrze przekartkuj stos papieru i wyrównaj brzegi na równej powierzchni.



WAŻNE:

Nie należy wkładać papieru w ilości wychodzącej poza prowadnicę ogranicznika stosu

- Należy się upewnić, że stos papieru nie przekracza prowadnicy ogranicznika stosu (a).
- Załadowanie zbyt dużej ilości papieru może prowadzić do jego zakleszczenia.

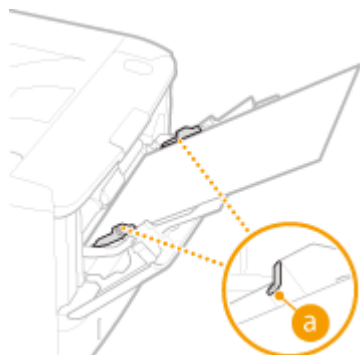

UWAGA:

- Informacje na temat ładowania kopert i papieru z logo znajdują się w rozdziale **Ładowanie kopert(P. 44)** i **Ładowanie uprzednio zadrukowanego papieru(P. 46)**.

5 Upewnij się, że ustawienie prowadnic papieru odpowiada krawędziom papieru.

- Należy przysunąć do siebie prowadnice papieru tak, aby były dobrze dopasowane do krawędzi papieru.

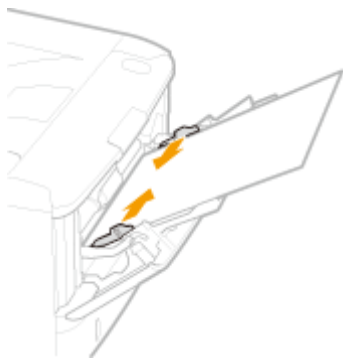

WAŻNE:

Należy się upewnić, że ustawienie prowadnic papieru odpowiada krawędziom papieru

- Ustawienie prowadnic papieru za szeroko lub za wąsko może spowodować problemy z podawaniem lub zakleszczenie papieru.

» Przejdź do rozdziału **Określanie rozmiaru i typu papieru załadowanego na tacę wielofunkcyjną (P. 53)**

Drukowanie na tylnej stronie zadrukowanego arkusza (Ręczne drukowanie 2-stronne)

Istnieje możliwość wydruku na tylnej stronie zadrukowanego arkusza. Należy wygładzić zagięcia, które mogły pojawić się na papierze i włożyć arkusz do tacy wielofunkcyjnej tak, aby arkusz leżał stroną przeznaczoną do zadrukowania do góry (wcześniej zadrukowana strona powinna znajdować się na dole).

- Ładuj tylko jeden arkusz papieru na wydruk.
- Można używać jedynie papieru zadrukowanego za pomocą tego urządzenia.
- Nie można drukować na wcześniej zadrukowanej stronie arkusza.

ŁĄCZA

» **Papier (P. 450)**

Ładowanie kopert

OXF0-00W

Przed załadowaniem kopert należy wygładzić możliwe zagięcia. Należy również zwrócić uwagę na umieszczenie ich we właściwej orientacji i odpowiednią stroną do góry. Koperty nie mogą być załadowane do szuflady na papier.

▶ **Przed załadowaniem kopert (P. 44)**

▶ **Ładowanie kopert na tacę wielofunkcyjną (P. 45)**

UWAGA

- W tej sekcji opisano sposób ładowania kopert w wybranej orientacji oraz czynności do wykonania przed ich załadowaniem. Ogólne informacje na temat ładowania kopert na tacę wielofunkcyjną znajdują się w sekcji ▶ **Ładowanie papieru na tacę wielofunkcyjną (P. 41)**.

Przed załadowaniem kopert

Wykonanie poniższych czynności pozwoli przygotować koperty do załadowania.

1 Zamknij klapkę każdej koperty.



2 Dociśnij je, aby wypuścić z nich zbędne powietrze i upewnij się, że ich krawędzie ściśle do siebie przylegają.



3 Wyprostuj zagięte rogi kopert i wygładź zagniecenia.

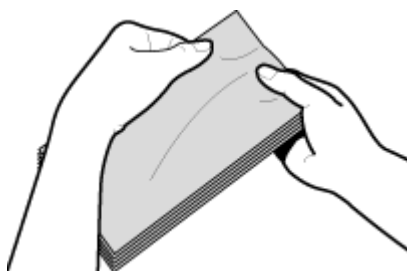

4 Wyrównaj krawędzie kopert na płaskiej powierzchni.

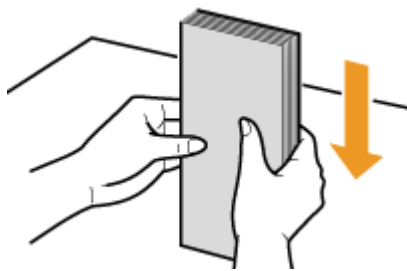

Ładowanie kopert na tacę wielofunkcyjną

Załaduj koperty Monarch, COM10, DL lub ISO-C5 w orientacji pionowej (krótsze krawędzie powinny znajdować frontem) niezaklejoną stroną (przednią) do góry. Nie można drukować na tylnej stronie kopert.

UWAGA

Koperty należy wkładać tak, aby ich krawędź z zamknięciem znajdowała się po lewej stronie, zgodnie ilustracją.



Ładowanie uprzednio zadrukowanego papieru

OXFO-00X

Używając uprzednio zadrukowanego papieru z logo, podczas ładowania papieru należy zwrócić uwagę na jego ułożenie. Aby drukowanie zostało przeprowadzone na właściwej stronie arkusza z logo, papier należy załadować w odpowiedni sposób.



- ▶ Wykonywanie 1-stronnych wydruków na papierze z logo (P. 46)
- ▶ Wykonywanie dwustronnych wydruków na papierze z logo (P. 47)

UWAGA

- W tej sekcji opisano sposób ładowania uprzednio zadrukowanego papieru odpowiednią stroną do góry i we właściwej orientacji. Ogólne informacje na temat ładowania papieru w szufladzie na papier lub na tacy wielofunkcyjnej znajdują się w sekcji ▶ Umieszczanie papieru w szufladzie na papier (P. 37) lub ▶ Ładowanie papieru na tacę wielofunkcyjną (P. 41).

Wykonywanie 1-stronnych wydruków na papierze z logo

Drukowanie na papierze z logo w orientacji pionowej

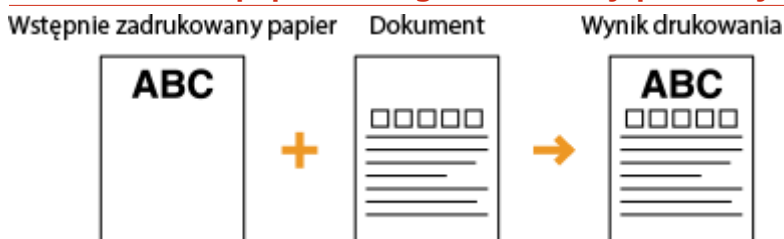

Umieszczanie papieru w szufladzie na papier

Załaduj papier stroną z logo (przeznaczoną do wydruku dokumentu) skierowaną w dół.

Orientacja ładowania



Umieszczanie papieru na tacy wielofunkcyjnej

Załaduj papier stroną z logo (przeznaczoną do wydruku dokumentu) do góry.

Orientacja ładowania

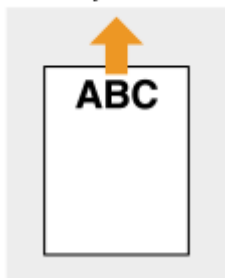

Drukowanie na papierze z logo w orientacji poziomej

Wstępnie zadrukowany papier Dokument Wynik drukowania



Umieszczanie papieru w szufladzie na papier

Załaduj papier stroną z logo (przeznaczoną do wydruku dokumentu) skierowaną w dół.

Orientacja ładowania



Umieszczanie papieru na tacy wielofunkcyjnej

Załaduj papier stroną z logo (przeznaczoną do wydruku dokumentu) do góry.

Orientacja ładowania

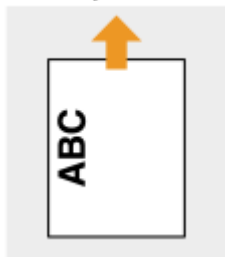

Wykonywanie dwustronnych wydruków na papierze z logo

Drukowanie na papierze z logo w orientacji pionowej

Wstępnie zadrukowany papier Dokument (Pierwsza strona) Dokument (Druga strona) Wynik drukowania



Umieszczanie papieru w szufladzie na papier

Załaduj papier przednią stroną z logo (przeznaczoną do wydruku pierwszej strony dokumentu) skierowaną w górę.

Orientacja ładowania

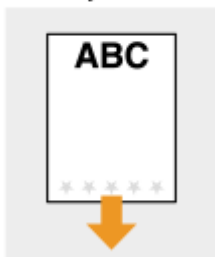

Umieszczanie papieru na tacy wielofunkcyjnej

Załaduj papier przednią stroną z logo (przeznaczoną do wydruku pierwszej strony dokumentu) w dół.

Orientacja ładowania



Drukowanie na papierze z logo w orientacji poziomej

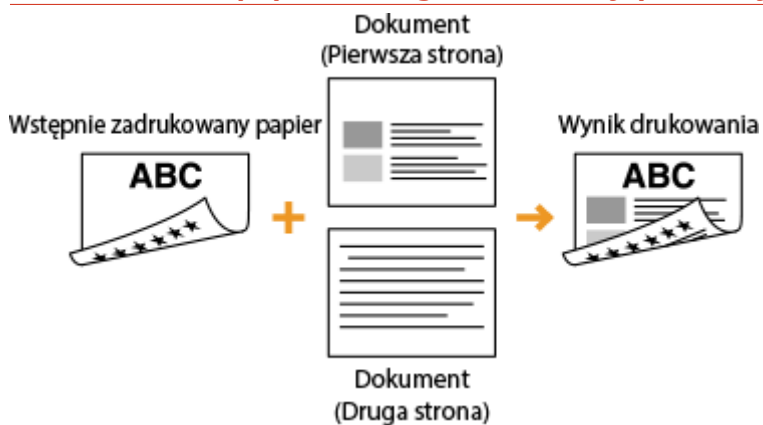

Umieszczanie papieru w szufladzie na papier

Załaduj papier przednią stroną z logo (przeznaczoną do wydruku pierwszej strony dokumentu) skierowaną w górę.

Orientacja ładowania

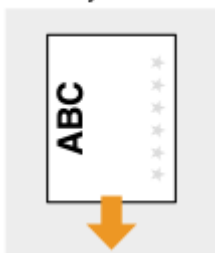

Umieszczanie papieru na tacy wielofunkcyjnej

Załaduj papier przednią stroną z logo (przeznaczoną do wydruku pierwszej strony dokumentu) w dół.

Orientacja ładowania



UWAGA

Ustawienie <Przełącz metodę podaw. papieru>

- W przypadku drukowania na uprzednio zadrukowanym papierze konieczna jest zmiana kierunku ułożenia strony za każdym razem, gdy wykonywane jest przełączanie pomiędzy drukowaniem jednostronnym i dwustronnym. Jeśli jednak opcja <Przełącz metodę podaw. papieru> jest ustawiona na <Priorytet drukowanej strony>, wybrany kierunek ułożenia strony przy ładowaniu jednostronnie zadrukowanego papieru do wydruku dwustronnego (strona z logo skierowana do góry w szufladzie z papierem lub w dół na tacy wielofunkcyjnej) może być również używany w przypadku druku jednostronnego. Ustawienie to jest szczególnie przydatne, gdy wydruki jednostronne są wykonywane tak samo często jak dwustronne. ▶

Przełącz metodę podawania papieru(P. 318)

Określanie formatu i typu papieru

OXF0-00Y

Niezbędne jest ustawienie rozmiaru i typu papieru zgodnego z rodzajem papieru załadowanego w szufladzie na papier. Gdy ładowany rodzaj papieru jest inny niż ostatnio używany, należy zmienić ustawienia papieru.

WAŻNE

- Jeśli ustawienia nie są zgodne z rozmiarem i typem załadowanego papieru, może wystąpić zacięcie papieru lub błąd drukowania.

Określanie formatu i typu papieru załadowanego w szufladzie na papier



OXF0-010

UWAGA

- Aby określić niestandardowy rozmiar papieru, należy uprzednio zarejestrować taki rozmiar. ▶ **Rejestrowanie niestandardowego formatu papieru(P. 57)**

1 Wyświetlenie ekranu <Ustawienia papieru>.

■ LBP252dw

Naciśnij przycisk  ▶ wykorzystaj przyciski ▲ / ▼, aby wybrać opcję <Ustawienia papieru> ▶ naciśnij przycisk .

■ LBP251dw

Naciśnij przycisk  ()

2 Wybierz opcję <Szuflada 1> lub <Szuflada 2>, a następnie naciśnij przycisk .

- <Opcja <Szuflada 2> jest wyświetlana, tylko jeżeli zainstalowano dodatkowy podajnik papieru.

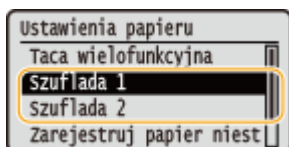

3 Wybierz format papieru i naciśnij przycisk .

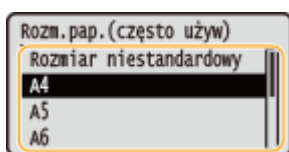

UWAGA:

Jeżeli rozmiar włożonego papieru nie wyświetla się

- Wybierz opcję <Inne rozm.> i naciśnij przycisk .

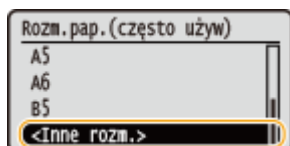

Informacje na temat <Rozmiar niestandardowy>

- Jeżeli rozmiar papieru do załadowania jest często zmieniany, można określić wartość pola <Rozmiar niestandardowy>, dzięki czemu nie trzeba zmieniać rozmiaru papieru przy każdym drukowaniu. Można tak skonfigurować ustawienia, aby wyświetlał się komunikat o błędzie, gdy rozmiar papieru ustawiony w sterowniku drukarki jest inny niż rozmiar załadowanego papieru. ▶ **Tryb dostosowywania kodu paskowego(P. 324)**

4 Wybierz typ papieru i naciśnij przycisk .

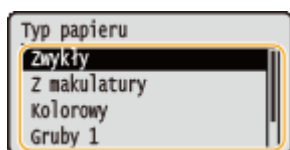

ŁĄCZA

- ▶ Umieszczanie papieru w szufladzie na papier(P. 37)
- ▶ Ograniczanie listy wyświetlanych formatów papieru(P. 60)
- ▶ Papier(P. 450)
- ▶ Powiadamiaj o sprawdzaniu ustawień papieru(P. 351)

Określanie rozmiaru i typu papieru załadowanego na tacę wielofunkcyjną

OXF0-011

Pokazany na ilustracji ekran jest wyświetlany, gdy papier jest ładowany na tacę wielofunkcyjną. Należy postępować zgodnie z instrukcjami wyświetlanymi na ekranie, aby wybrać ustawienia zgodne z rozmiarem i typem załadowanego papieru.

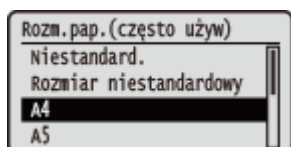

UWAGA

Jeśli pokazany powyżej ekran nie jest wyświetlany podczas ładowania papieru

- Jeśli na tacę wielofunkcyjną ładowany jest zawsze ten sam rozmiar i typ papieru, można pominąć konfigurację ustawień oraz zarejestrować dany rozmiar i typ papieru jako ustawienie domyślne. Po zarejestrowaniu ustawienia domyślnego ekran pokazany powyżej nie jest wyświetlany. Aby go wyświetlić, należy wybrać opcję <Określ podczas ładowania papieru> (**Rejestrowanie domyślnych ustawień papieru dla tacy wielofunkcyjnej(P. 55)**).

1 Wybierz format papieru za pomocą przycisków ▲ / ▼ , a następnie naciśnij przycisk

OK .

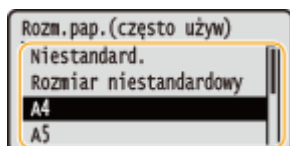

■ Ładowanie papieru o niestandardowym rozmiarze

- 1 Wybierz opcję <Niestandard.> i naciśnij przycisk **OK** .

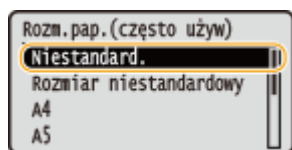

- 2 Określ długość (krótszej) krawędzi <X>.

- Wybierz opcję <X> i naciśnij przycisk **OK** .
- Wprowadź długość krawędzi <X> za pomocą przycisków ▲ / ▼ lub klawiszy numerycznych, a następnie naciśnij przycisk **OK** .



- 3 Określ długość (dłuższej) krawędzi <Y>.

- Wybierz opcję <Y> i naciśnij przycisk **OK** .

- Wprowadź długość krawędzi <Y>, po czym naciśnij przycisk **OK**.



- 4** Wybierz opcję <Zastosuj> i naciśnij przycisk **OK**.

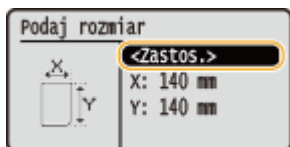

UWAGA:

Jeżeli rozmiar włożonego papieru nie wyświetla się

- Wybierz opcję <Inne rozm.> i naciśnij przycisk **OK**.

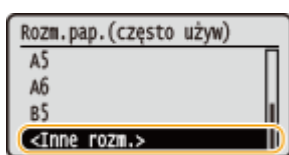



Informacje na temat <Rozmiar niestandardowy>

- Dzięki określeniu wartości pola <Rozmiar niestandardowy> nie trzeba zmieniać rozmiaru papieru przy każdym drukowaniu. Można tak skonfigurować ustawienia, aby wyświetlał się komunikat o błędzie, gdy rozmiar papieru ustawiony w sterowniku drukarki jest inny niż rozmiar załadowanego papieru.  **Działanie przy niezgodności niestandardowego rozmiaru pap.(P. 321)**

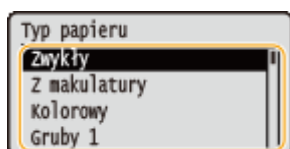
- 2** Wybierz typ papieru i naciśnij przycisk **OK**.



ŁĄCZA

-  Ładowanie papieru na tacę wielofunkcyjną(P. 41)
-  Ograniczanie listy wyświetlanych formatów papieru(P. 60)
-  Papier(P. 450)

Rejestrowanie domyślnych ustawień papieru dla tacy wielofunkcyjnej

OXF0-012



Możliwe jest zarejestrowanie domyślnych ustawień papieru dla tacy wielofunkcyjnej. Dzięki zarejestrowaniu ustawień domyślnych nie trzeba wprowadzać ustawień za każdym razem, gdy na tacę wielofunkcyjną ładowany jest ten sam rozmiar i typ papieru.

UWAGA

- Po zarejestrowaniu ustawienia domyślnego ekran ustawień papieru nie jest wyświetlany przy ładowaniu papieru i używana jest zawsze ta sama konfiguracja. Jeżeli załadowany zostanie inny rozmiar lub typ papieru bez zmiany ustawień, urządzenie może nie drukować poprawnie. Aby uniknąć tego problemu, należy wybrać opcję <Określ podczas ładowania papieru> opisaną w kroku 3, a następnie załadować papier.

1 Wyświetlenie ekranu <Ustawienia papieru>.

■ LBP252dw

Naciśnij przycisk  ► wykorzystaj przyciski ▲ / ▼, aby wybrać opcję <Ustawienia papieru> ► naciśnij przycisk .

■ LBP251dw

Naciśnij przycisk  ()

2 Wybierz opcję <Taca wielofunkcyjna> i naciśnij przycisk .

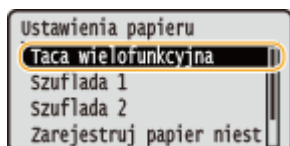

3 Wybierz format papieru i naciśnij przycisk .

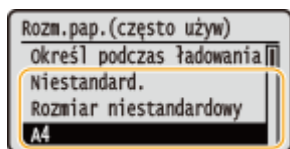

■ Rejestrowanie niestandardowego rozmiaru papieru

1 Wybierz opcję <Niestandard.> i naciśnij przycisk .

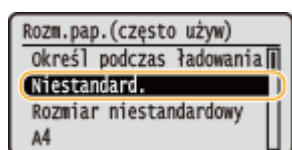

2 Określ długość (krótszej) krawędzi <X>.

- Wybierz opcję <X> i naciśnij przycisk .

- Wprowadź długość krawędzi <X> za pomocą przycisków ▲ / ▼ lub klawiszy numerycznych, a następnie naciśnij przycisk **OK**.



3 Określ długość (dłuższej) krawędzi <Y>.

- Wybierz opcję <Y> i naciśnij przycisk **OK**.
- Wprowadź długość krawędzi <Y>, po czym naciśnij przycisk **OK**.



4 Wybierz opcję <Zastosuj> i naciśnij przycisk **OK**.

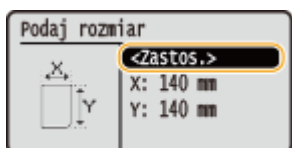

UWAGA:

Jeżeli rozmiar włożonego papieru nie wyświetla się

- Wybierz opcję <Inne rozm.> i naciśnij przycisk **OK**.

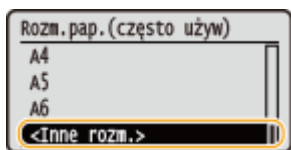

Informacje na temat <Rozmiar niestandardowy>

- Jeżeli rozmiar papieru do załadowania jest często zmieniany, można określić wartość pola <Rozmiar niestandardowy>, dzięki czemu nie trzeba zmieniać rozmiaru papieru przy każdym drukowaniu. Można tak skonfigurować ustawienia, aby wyświetlał się komunikat o błędzie, gdy rozmiar papieru ustawiony w sterowniku drukarki jest inny niż rozmiar załadowanego papieru. **Działanie przy niezgodności niestandardowego rozmiaru pap.(P. 321)**

4 Wybierz typ papieru i naciśnij przycisk **OK**.

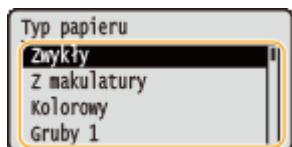

ŁĄCZA

- Ładowanie papieru na tacę wielofunkcyjną(P. 41)
- Ograniczanie listy wyświetlanych formatów papieru(P. 60)
- Papier(P. 450)



Rejestrowanie niestandardowego formatu papieru

OXF0-013

Zarejestrować można maksymalnie trzy często używane niestandardowe formaty papieru.

1 Wyświetlenie ekranu <Ustawienia papieru>.

■ LBP252dw

Naciśnij przycisk  ► wykorzystaj przyciski ▲ / ▼, aby wybrać opcję <Ustawienia papieru> ► naciśnij przycisk .

■ LBP251dw

Naciśnij przycisk  ()

2 Wybierz opcję <Zarejestruj papier niestandardowy> i naciśnij przycisk .

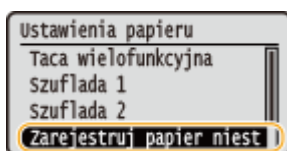

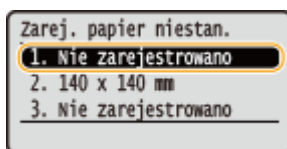

3 Wybierz opcję <Nie zarejestrowano> i naciśnij przycisk .





- Jeśli formaty papieru oznaczone od <1> do <3> zostały już zarejestrowane, aby kontynuować można zmienić lub usunąć dane ustawienie. Czynności, które należy wykonać, aby zmienić lub usunąć ustawienia zostały opisane poniżej.

■ Zmiana ustawienia

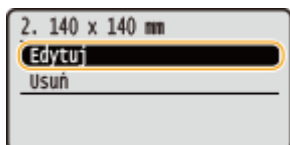
- 1 Wybierz zarejestrowany format, który chcesz zmienić i naciśnij przycisk .
- 2 Wybierz opcję <Edytuj>, naciśnij przycisk  i przejdź do kroku 4.



■ Usuwanie ustawienia

- 1 Wybierz zarejestrowany format, który chcesz usunąć i naciśnij przycisk .
- 2 Wybierz opcję <Usuń> i naciśnij przycisk .
- 3 Wybierz opcję <Tak> i naciśnij przycisk .

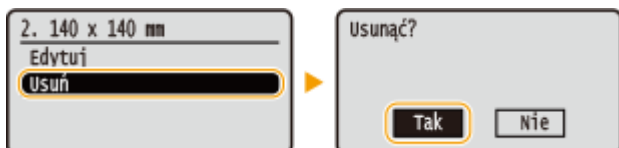

4 Określ odpowiedni format papieru.

- Wybierz opcję <X> i naciśnij przycisk **OK**.
 - Wybierz opcję <X> i naciśnij przycisk **OK**.
 - Wprowadź długość krawędzi <X> za pomocą przycisków ▲ / ▼ lub klawiszy numerycznych, a następnie naciśnij przycisk **OK**.



- Określ długość (dłuższej) krawędzi <Y>.
 - Wybierz opcję <Y> i naciśnij przycisk **OK**.
 - Wprowadź długość krawędzi <Y>, po czym naciśnij przycisk **OK**.



- Wybierz opcję <Zastosuj> i naciśnij przycisk **OK**.

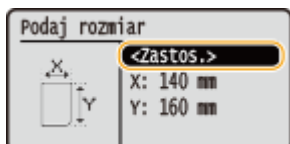

5 Wybierz typ papieru i naciśnij przycisk **OK**.

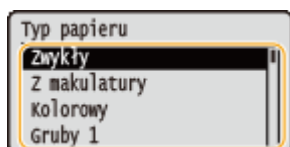

Wybór zarejestrowanego ustawienia niestandardowego formatu papieru

Formaty papieru zarejestrowane według opisanej powyżej procedury są wyświetlane na ekranie umożliwiającym wybór rozmiaru papieru.

■ Wybór formatu papieru do szuflady na papier

Na ekranie określającym rozmiar załadowanego w szufladach papieru wyświetlane są zarejestrowane formaty papieru. **▶ Określanie formatu i typu papieru załadowanego w szufladzie na papier (P. 51)**

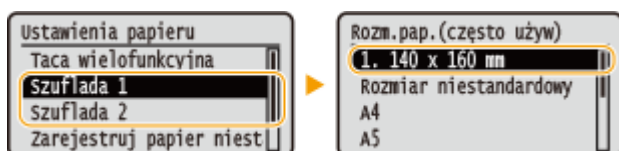

UWAGA:

- Wyświetlone zostają tylko zarejestrowane formaty papieru, które można załadować do szuflady na papier.
▶ **Papier(P. 450)**

■ **Wybór rozmiaru papieru do tacy wielofunkcyjnej**

Po załadowaniu papieru na tacę wielofunkcyjną wyświetlony zostaje ekran umożliwiający wybór rozmiaru papieru do tacy wielofunkcyjnej. Znajdują się na nim zarejestrowane rozmiary papieru. ▶ **Określanie rozmiaru i typu papieru załadowanego na tacę wielofunkcyjną(P. 53)**

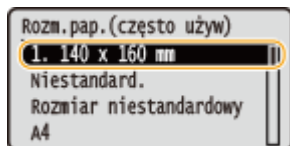

UWAGA:

- Zarejestrowane rozmiary papieru są wyświetlane na ekranie po określeniu domyślnych ustawień papieru dla tacy wielofunkcyjnej. Ekran ten umożliwia wybór jednego z wyświetlonych rozmiarów jako domyślnego rozmiaru papieru do tacy wielofunkcyjnej. ▶ **Rejestrowanie domyślnych ustawień papieru dla tacy wielofunkcyjnej(P. 55)**

ŁĄCZA

- ▶ **Umieszczanie papieru w szufladzie na papier(P. 37)**
- ▶ **Ładowanie papieru na tacę wielofunkcyjną(P. 41)**



Ograniczanie listy wyświetlanych formatów papieru

OXFO-014

Listę ustawień formatu papieru można ograniczyć do wyłącznie często używanych formatów papieru.

1 Wyświetlenie ekranu <Ustawienia papieru>.

■ LBP252dw

Naciśnij przycisk  ► wykorzystaj przyciski ▲ / ▼, aby wybrać opcję <Ustawienia papieru> ► naciśnij przycisk .

■ LBP251dw

Naciśnij przycisk  ()

2 Wybierz opcję <Wybierz często używane rozmiary papieru> i naciśnij przycisk .

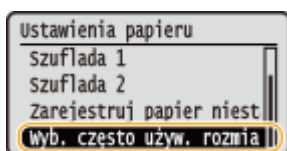

3 Wybierz opcję <Taca wielofunkcyjna>, <Szuflada 1> lub <Szuflada 2> i naciśnij przycisk .

- <Opcja <Szuflada 2> jest wyświetlana, tylko jeżeli zainstalowano dodatkowy podajnik papieru.

4 Wyczyść zaznaczenie pól wyboru dla rozmiarów papieru, które nie mają być wyświetlane.

- Wybierz rozmiar papieru i naciśnij przycisk , aby wyczyścić pole wyboru.
- Upewnij się, że zostały zaznaczone pola wyboru tylko dla często używanych rozmiarów papieru.

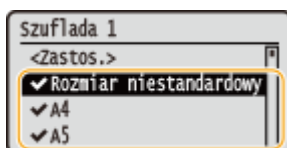

UWAGA:

- Aby wyświetlić rozmiary papieru, których pola wyboru zostały wyczyszczone, wybierz opcję <Inne rozm.> na ekranie wyboru rozmiaru papieru.

5 Wybierz opcję <Zastosuj> i naciśnij przycisk .

ŁĄCZA

- ▶ Określanie formatu i typu papieru załadowanego w szufladzie na papier (P. 51)
- ▶ Określanie rozmiaru i typu papieru załadowanego na tacę wielofunkcyjną (P. 53)
- ▶ Rejestrowanie domyślnych ustawień papieru dla tacy wielofunkcyjnej (P. 55)

Oszczędzanie energii

OXF0-015

Można zaoszczędzić energię poprzez skonfigurowanie urządzenia w taki sposób, aby automatycznie przechodziło w stan oszczędzania energii (tryb uśpienia) lub wyłączało się, jeżeli urządzenie pozostaje bezczynne przez pewien okres czasu lub w taki sposób, aby zasilanie było automatycznie wyłączone o konkretnej godzinie w każdy dzień tygodnia.



- ▶ **Przechodzenie w tryb uśpienia(P. 62)**
- ▶ **Wyłączanie zasilania w określonym czasie(P. 64)**
- ▶ **Ustawianie czasu automatycznego wyłączenia(P. 66)**

Przechodzenie w tryb uśpienia

OXF0-016

Funkcja przechodzenia w tryb uśpienia umożliwia zmniejszenie zużycia energii przez urządzenie poprzez odcięcie dopływu energii do panelu sterowania. Jeśli przez jakiś czas za pomocą urządzenia nie będą wykonywane żadne operacje, na przykład podczas przerwy obiadowej, można zaoszczędzić energię, naciskając przycisk  na panelu sterowania. Możliwe jest także skorzystanie z ustawienia Czas automatycznego uśpienia, dzięki któremu urządzenie zostaje automatycznie przełączone w stan uśpienia, jeśli pozostaje bezczynne przez określony czas.



UWAGA

Tryb uśpienia

- Jeśli urządzenie wchodzi w tryb uśpienia, wyświetlacz wyłącza się, a włącza się wskaźnik Główne źródło zasilania.

Sytuacje, w których urządzenie nie przechodzi w tryb uśpienia

- Kiedy urządzenie pracuje
- Wskaźnik Przetwarzanie/dane świeci się lub miga
- Urządzenie wykonuje operacje, takie jak regulacja czy czyszczenie.
- Wystąpiło zacięcie papieru.
- Wyświetlony jest ekran menu.
- Na ekranie wyświetlany jest komunikat o błędzie. (Istnieją pewne wyjątki. Urządzenie czasem przechodzi w tryb uśpienia mimo wyświetlania komunikatów o błędzie).
- Gdy wyświetlony jest ekran klucza sieciowego/SSID do połączenia bezpośredniego.
- Importowanie/eksportowanie danych

Ustawianie automatycznego licznika trybu uśpienia

Zgodnie z fabrycznymi ustawieniami domyślnymi urządzenie przechodzi w tryb uśpienia po upływie 3 minut (zakres ustawień użytkownika mieści się między 3 a 60 minutami). Zalecane jest korzystanie z fabrycznych ustawień domyślnych pozwalających zaoszczędzić najwięcej energii. Aby zmienić czas, po upływie którego urządzenie przechodzi w tryb uśpienia, należy wykonać czynności opisane poniżej.

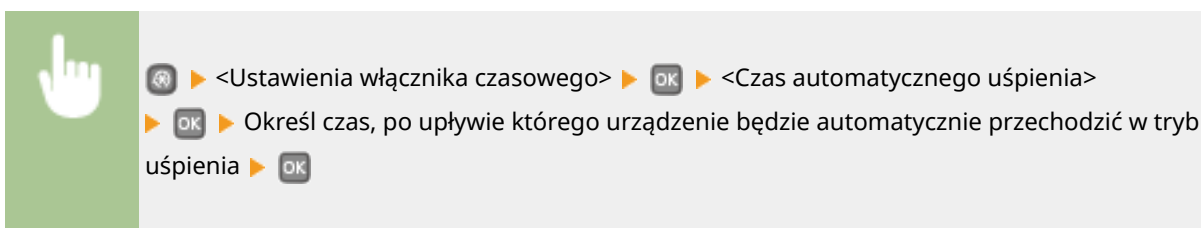



Kończenie trybu uśpienia

Nacisnąć dowolny klawisz na panelu sterowania.

Wyłączanie zasilania w określonym czasie

OXF0-017

Można w taki sposób skonfigurować ustawienia, aby zasilanie było automatycznie wyłączone o konkretnej godzinie w każdy dzień tygodnia. Pozwala to na uniknięcie niepotrzebnego zużycia energii w związku z niewyłączeniem zasilania. Domyślnie funkcja ta jest wyłączona.

**1 Uruchom Zdalny interfejs użytkownika i zaloguj się w trybie menedżera systemu. ▶
Uruchamianie Zdalnego interfejsu użytkownika(P. 277)**

2 Kliknij [Ustawienia/rejestracja].

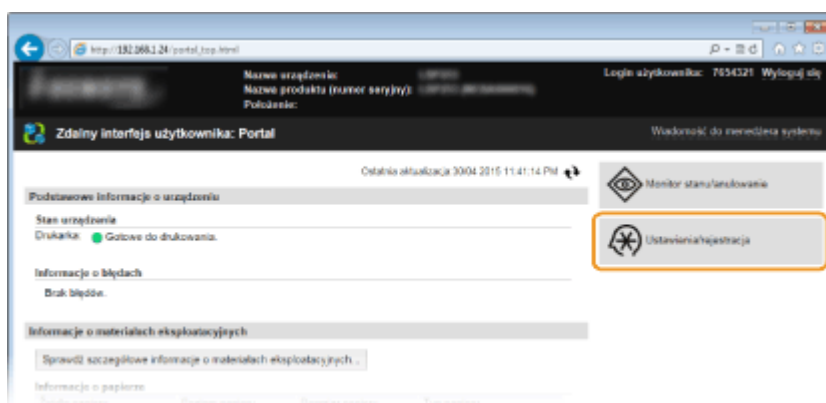

3 Kliknij [Ustawienia włącznika czasowego] ▶ [Edycja].

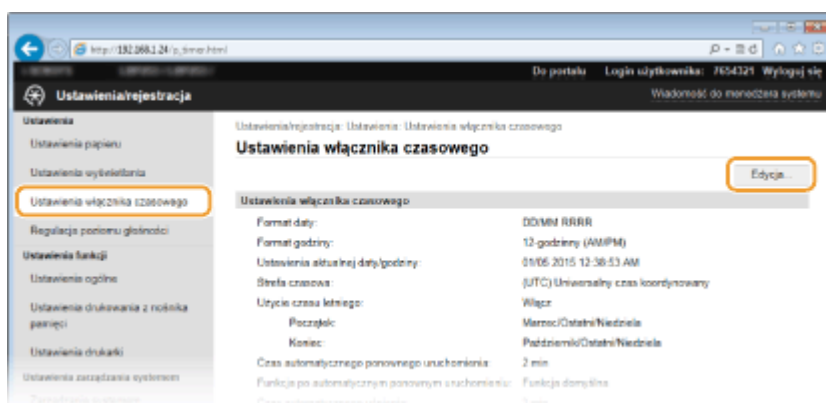

4 Zaznacz pole wyboru [Ustaw funkcję Wyłącznik tygodniowy automatycznego wyłączenia] i ustaw czas wyłączenia zasilania.

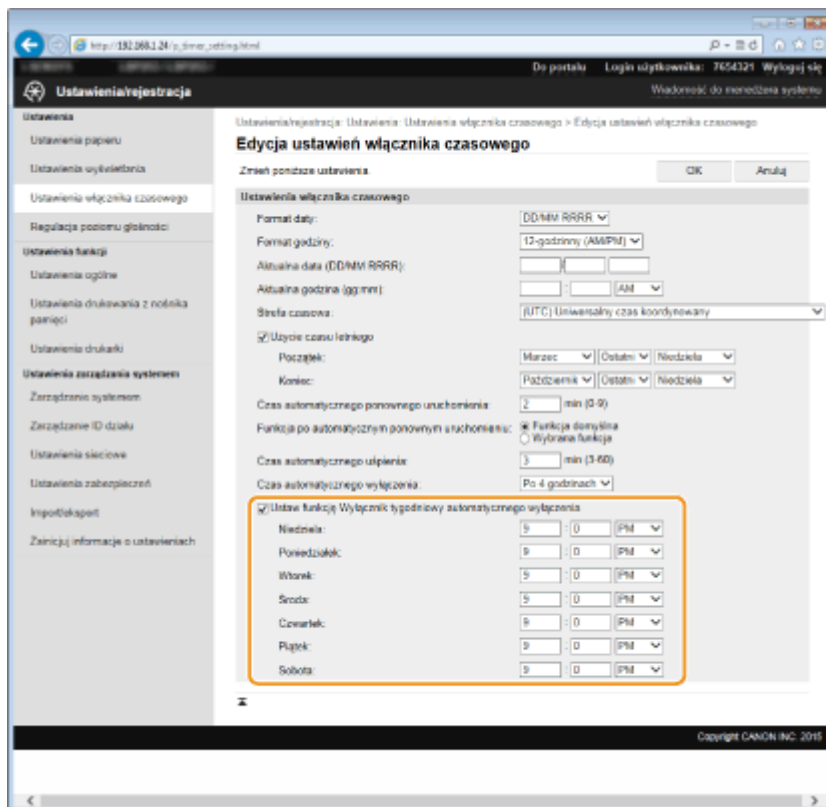

[Ustaw funkcję Wyłącznik tygodniowy automatycznego wyłączenia]

Zaznaczenie pola wyboru pozwala na ustawienie czasu wyłączenia energii każdego dnia tygodnia.

Od [Niedziela] do [Sobota]

Wpisz wybrany czas wyłączenia zasilania. Pozostawienie pustego pola dla któregoś z dni tygodnia oznacza, że funkcja autowylączania będzie wyłączona na ten dzień.

5 Kliknij [OK].

UWAGA

Jeśli zasilanie nie jest wyłączone automatycznie w określonym czasie

- Wskaźnik Przetwarzanie/dane świeci się lub miga
- Gdy wyświetlony jest ekran menu lub ekran sprawdzania licznika
- Importowanie/eksportowanie danych
- Gdy oprogramowanie układowe jest aktualizowane

Jeśli zasilanie nie może zostać wyłączone automatycznie w określonym czasie, zostanie przeprowadzona ponowna próba do dziesięciu razy w odstępach jednoczynowych. Jeśli zasilanie nie może zostać wyłączone nawet po 10 próbach, użycie funkcji autowylączania nie będzie możliwe w danym dniu.

Ustawianie czasu automatycznego wyłączenia

OXF0-018

Włączenie tego ustawienia umożliwia ustawienie automatycznego wyłączenia urządzenia. Po upływie określonego czasu bezczynności od momentu przejścia w tryb uśpienia następuje automatyczne wyłączenie urządzenia. Istnieje możliwość zmniejszenia zużycia energii w nocy i w okresie urlopu, jeśli zapomnisz wyłączyć urządzenie.

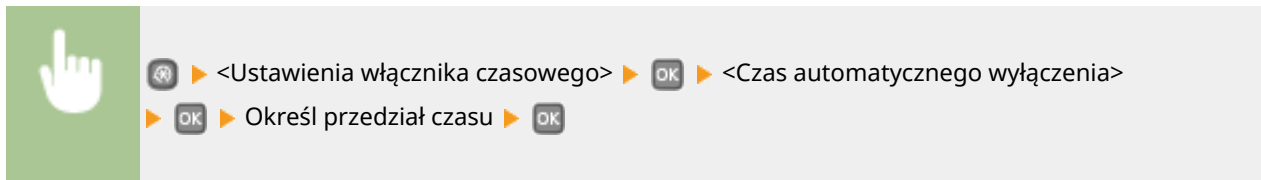

WAŻNE

Przed wprowadzeniem ustawienia <Czas automatycznego wyłączenia>

Jeżeli ustawienie <Czas automatycznego wyłączenia> jest włączone, urządzenie może się automatycznie wyłączać nawet w przypadku obsługi urządzenia za pomocą zdalnego interfejsu użytkownika. Może wystąpić awaria urządzenia, w szczególności w przypadku wyłączenia urządzenia podczas importowania danych. Przed rozpoczęciem importowania danych za pomocą zdalnego interfejsu użytkownika ustaw opcję <Czas automatycznego wyłączenia> na <0> (Wyłącz).

UWAGA

- Ustawienie domyślne to 4 godziny.
- Jeżeli jakiegokolwiek ustawienie [Ustawienia włącznika czasowego] zostanie zmienione za pomocą zdalnego interfejsu użytkownika, gdy urządzenie znajduje się w trybie uśpienia, licznik ustawienia <Czas automatycznego wyłączenia> zostanie wyzerowany. Urządzenie wyłącza się automatycznie po upływie określonego czasu bezczynności od momentu wyzerowania licznika.

Drukowanie

Drukowanie	68
Podstawowe operacje drukowania	70
Anulowanie drukowania	75
Sprawdzanie statusu i dziennika drukowania	78
Różne ustawienia drukowania	80
Powiększanie lub zmniejszanie	82
Przełączanie na drukowanie jednostronne/dwustronne	84
Układanie wydruków wg numeru strony	86
Drukowanie wielu stron na jednym arkuszu	88
Drukowanie plakatów	90
Drukowanie broszury	91
Drukowanie obramowania	93
Drukowanie dat i numerów stron	94
Drukowanie znaków wodnych	96
Drukowanie wybranych stron na innym rodzaju papieru	98
Określanie typu dokumentu	100
Oszczędzanie toneru	102
Łączenie i drukowanie wielu dokumentów	104
Konfiguracja ustawień drukowania z poziomu urządzenia	108
Drukowanie dokumentu zabezpieczonego kodem PIN (Zabezpieczone drukowanie) (LBP252dw)	109
Przygotowanie do użycia funkcji Zabezpieczone drukowanie	110
Drukowanie za pomocą funkcji Zabezpieczone drukowanie	112
Dostosowywanie konfiguracji ustawień wydruku do potrzeb	117
Rejestrowanie kombinacji często używanych ustawień wydruku	118
Zmiana ustawień domyślnych	120

Drukowanie

OXF0-019

Możliwe jest drukowanie dokumentów utworzonych za pomocą zainstalowanych na komputerze aplikacji przy użyciu sterownika drukarki. Sterownik drukarki zapewnia dostęp do użytecznych ustawień, takich jak Powiększanie/zmniejszanie i Drukowanie 2-stronne, pozwalających na drukowanie dokumentów na różne sposoby. Zanim możliwe będzie korzystanie z tych funkcji, konieczne jest wykonanie pewnych czynności, takich jak instalacja sterownika drukarki na komputerze. Więcej informacji znajduje się w rozdziale Podręcznik instalacji sterownika drukarki.

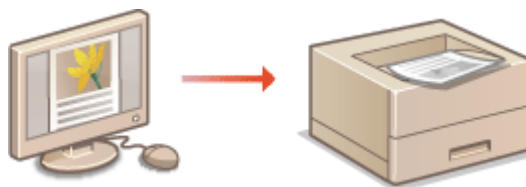

UWAGA

- W przypadku korzystania z komputera Macintosh należy zapoznać się z dokumentem Canon UFR II/UFR II LT Printer Driver Guide w celu uzyskania informacji na temat instalacji sterowników drukarki oraz z Pomocą sterownika drukarki, aby dowiedzieć się, jak korzystać z funkcji drukowania (**Dla użytkowników Mac OS(P. 493)**).
- Ekran sterownika drukarki przedstawione w tym podręczniku mogą się różnić od ekranów na komputerze w zależności od systemu operacyjnego i wersji sterownika.
- Można użyć sterownika drukarki PCL6, a także UFR II. Dostępne ustawienia drukowania różnią się w zależności od sterownika. Więcej informacji znajduje się w menu [Pomoc] dostępnym w każdym oknie sterownika drukarki.

Informacje na temat Pomocy sterownika drukarki

- Do ekranu Pomoc można przejść przez kliknięcie opcji [Pomoc] na ekranie sterownika drukarki. Ekran ten zawiera szczegółowe informacje, które nie znajdują się w podręczniku Instrukcja e-Manual.

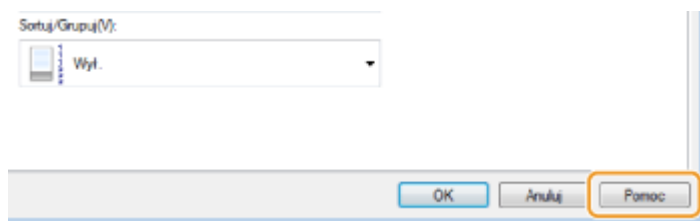

■ Wykorzystanie opcjonalnych akcesoriów

Jeżeli w urządzeniu zamontowany jest dodatkowy podajnik papieru (szuflada 2), należy wykonać następujące czynności związane ze sterownikiem drukarki.

WAŻNE

- Aby wykonać poniższą procedurę, należy zalogować się na komputerze na konto administratora.



Otwórz folder drukarki (► **Wyświetlanie folderu Drukarki(P. 486)**) ► Kliknij prawym przyciskiem myszy ikonę drukarki ► [Właściwości drukarki] lub [Właściwości] ► karta [Ustawienia urządzenia] ► Zaznacz pole wyboru [Szufłada na 500 arkuszy] ► [OK]

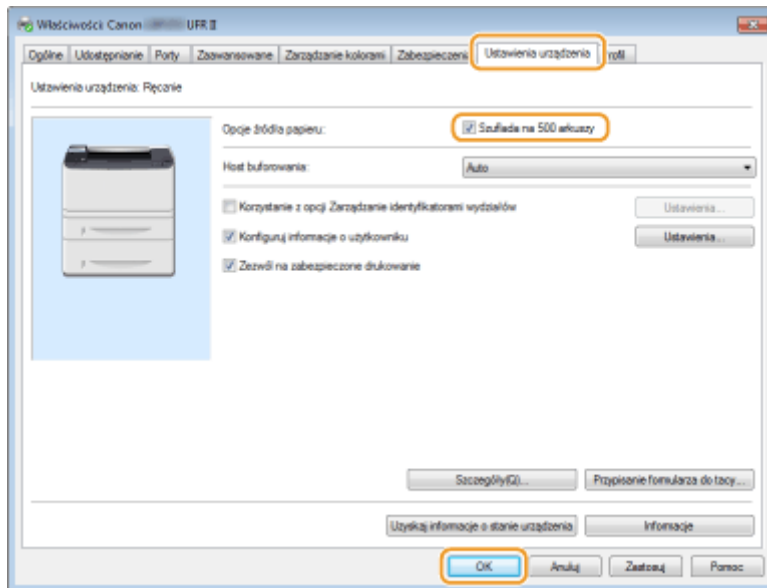

Podstawowe operacje drukowania

OXF0-01A

W tej sekcji opisano drukowanie dokumentów utworzonych za pomocą komputera przy użyciu sterownika drukarki.

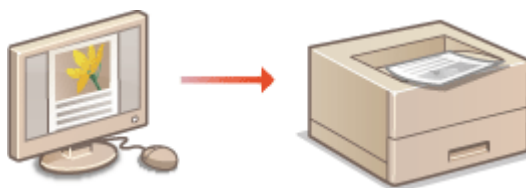

UWAGA

- Przed wykonaniem wydruku należy określić format i typ papieru załadowany w źródle papieru.
- ▶ Ładowanie papieru(P. 35)
- ▶ Określanie formatu i typu papieru(P. 50)

1 Otwórz dokument w aplikacji oraz okno dialogowe drukowania.

- Sposób otwierania okna dialogowego drukowania różni się w zależności od aplikacji. Więcej informacji znajduje się w podręczniku użytkownika stosowanej aplikacji.

2 Wybierz drukarkę, następnie kliknij opcję [Preferencje] lub [Właściwości].

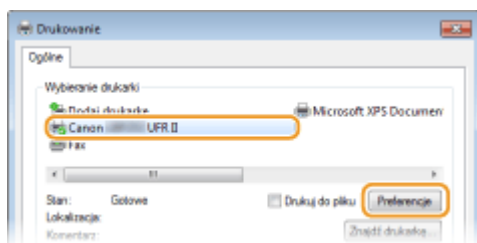

- Wyświetlone okno różni się w zależności od używanej aplikacji.

3 Określ odpowiedni format papieru.

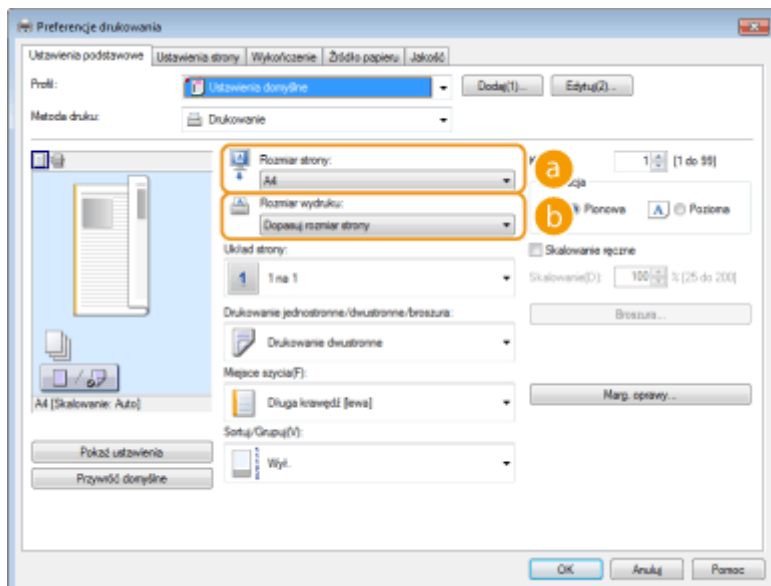

a [Rozmiar strony]

Wybierz rozmiar strony dokumentu utworzonego w aplikacji.

b [Rozmiar wydruku]

Wybrać rozmiar papieru, na którym dokument zostanie wydrukowany. Jeżeli wybrany rozmiar papieru różni się od rozmiaru wybranego w ustawieniu [Rozmiar strony], dokument zostanie automatycznie powiększony/pomniejszony do rozmiaru określonego w ustawieniu [Rozmiar wydruku]. **Powiększenie lub zmniejszenie (P. 82)**

WSKAZÓWKI

Intuicyjny interfejs użytkownika

- Dzięki podglądowi wydruku można w łatwy i intuicyjny sposób określić układ strony lub krawędź bindowania. Więcej informacji znajduje się w menu [Pomoc] na ekranie sterownika drukarki.

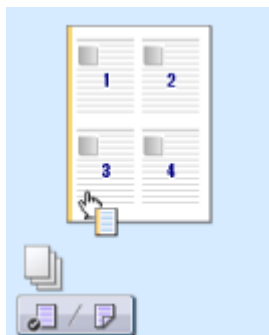

4 Kliknąć kartę [Źródło papieru] i wybrać źródło oraz typ papieru.

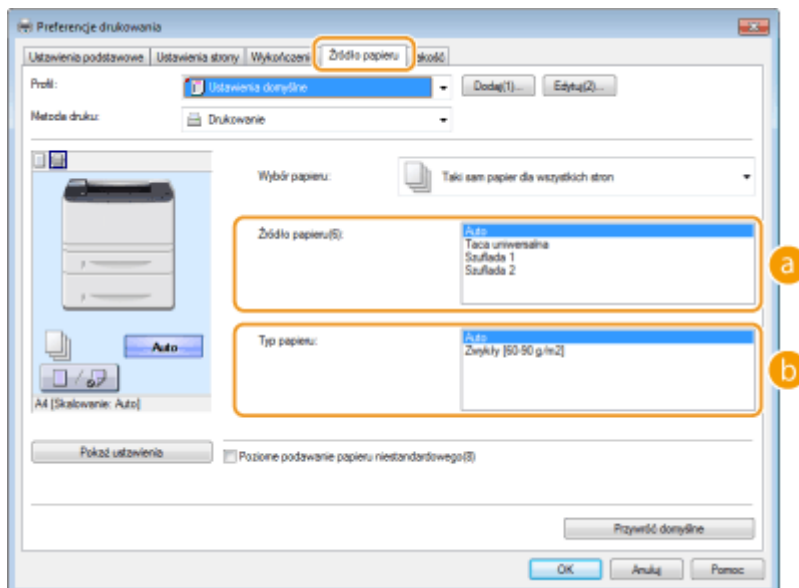

a [Źródło papieru]

Wybierz źródło papieru, z którego będzie podawany papier.

Wartość ustawienia	Źródło papieru
Auto	Źródło papieru zostanie wybrane automatycznie na podstawie wybranego formatu i typu papieru oraz ustawień urządzenia.
Taca uniwersalna	Papier będzie podawany z tacy wielofunkcyjnej.
Szuflada 1	Papier będzie podawany z szuflady na papier.
Szuflada 2	Papier będzie podawany z opcjonalnej szuflady na papier.

b [Typ papieru]

Określ ustawienia w zależności od typu i gramatury papieru do drukowania. ▶ **Ładowanie papieru(P. 35)**

5 Określ inne ustawienia wydruku w zależności od potrzeb. ▶ Różne ustawienia drukowania(P. 80)

UWAGA:

Skonfigurowane w tym kroku ustawienia można zarejestrować jako „profil” i używać go przy każdym drukowaniu. Pozwala to wyeliminować konieczność konfiguracji tych samych ustawień przy każdym wydruku.

6 Kliknij [OK].

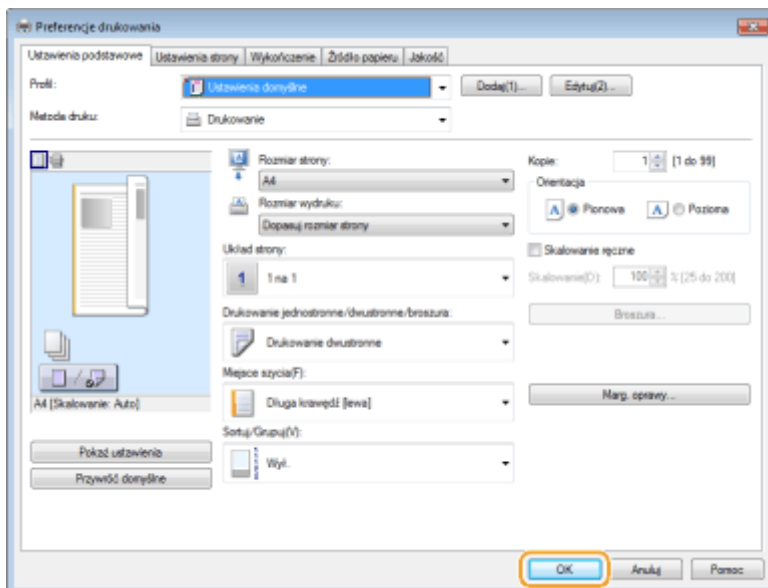

7 Kliknij przycisk [Drukuj] lub [OK].

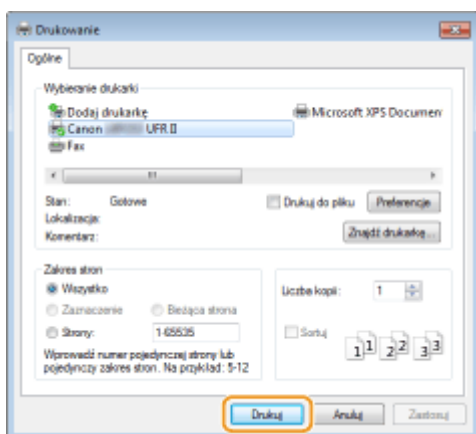

- Drukowanie rozpocznie się. W niektórych aplikacjach wyświetlany jest ekran podobny do poniższego.

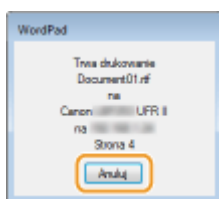

- Aby anulować drukowanie, należy kliknąć przycisk [Anuluj] na pokazanym powyżej ekranie. Po zniknięciu ekranu lub gdy ekran nie zostaje wyświetlony drukowanie można anulować na inne sposoby. ➤ **Anulowanie drukowania(P. 75)**

UWAGA

Drukowanie w aplikacji ze Sklepu Windows w systemie Windows 8/Server 2012

Wyświetl panel przy prawej krawędzi ekranu i skorzystaj z poniższej procedury.

Windows 8/Server 2012

[Urządzenia] ▶ Używana drukarka ▶ Dotknij lub kliknij [Drukuj].

Windows 8.1/Server 2012 R2

[Urządzenia] ▶ [Drukuj] ▶ Używana drukarka ▶ Dotknij lub kliknij [Drukuj].

- Przy drukowaniu z wykorzystaniem tej metody dostępna jest tylko ograniczona liczba ustawień drukowania.
- Jeśli pojawi się komunikat [Drukarka wymaga Twojego działania. Przejdź na pulpit, aby podjąć działanie.], przejdź na pulpit i wykonaj polecenia z wyświetlonego okna dialogowego. Komunikat ten pojawia się, gdy

w urzędzeniu wybrano opcję wyświetlania nazwy użytkownika podczas drukowania i wykonywania podobnych czynności.

ŁĄCZA

▶ **Sprawdzanie statusu i dziennika drukowania(P. 78)**

Anulowanie drukowania

OXF0-01C

Drukowanie można anulować z poziomu komputera lub panelu sterowania urządzenia.

- Z poziomu komputera (P. 75)
- Z poziomu panelu sterowania (P. 76)

Z poziomu komputera

Zadanie drukowania można przerwać za pośrednictwem ikony drukarki wyświetlanej na pasku zadań na pulpicie.

1 Kliknij dwukrotnie ikonę drukarki.



UWAGA:

Jeżeli ikona drukarki nie została wyświetlona

- Otwórz folder drukarki (➤ Wyświetlanie folderu Drukarki (P. 486)), kliknij prawym przyciskiem myszy ikonę drukarki i kliknij opcję [Wyświetl drukowany dokument] (lub kliknij dwukrotnie ikonę sterownika drukarki urządzenia).

2 Zaznacz dokument, który ma zostać anulowany i kliknij opcję [Dokument] ► [Anuluj].

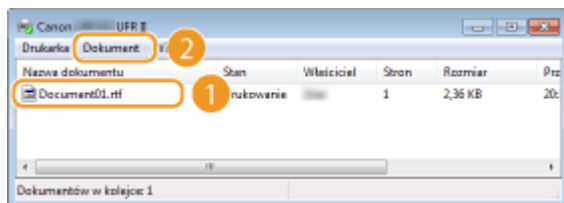

3 Kliknij przycisk [Tak].

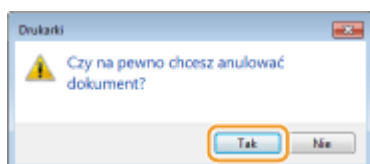

- Wydruk wybranych dokumentów zostaje anulowany.

UWAGA

- Po anulowaniu drukowania kilka stron może zostać wyprowadzonych z urządzenia.

WSKAZÓWKI

Anulowanie w zdalnym interfejsie użytkownika



- Wydruk można anulować na stronie [Stan zadania] w Zdalnym interfejsie użytkownika: **►Sprawdzenie bieżącego stanu drukowanych dokumentów(P. 282)**

Anulowanie z poziomu aplikacji

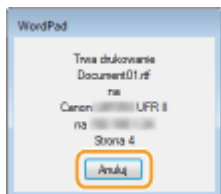
- W niektórych aplikacjach wyświetlany jest ekran podobny do poniższego. Wydruk można anulować, klikając przycisk [Anuluj].





Z poziomu panelu sterowania

Do anulowania drukowania służy przycisk  albo .

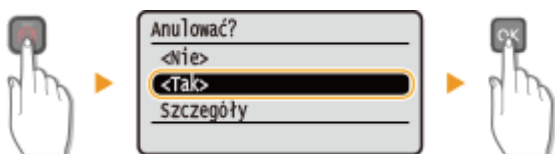
- Naciśnij przycisk , aby anulować operację







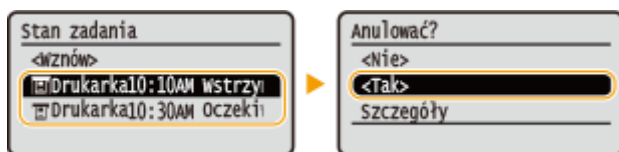

Jeśli po naciśnięciu przycisku na ekranie wyświetlona jest lista dokumentów

 Wybierz określony dokument, aby go anulować ►  ► <Tak>. ► 



- Sprawdzić stan zadania drukowania przed anulowaniem

  ► <Zadanie drukowania> ►  ► <Stan zadania> ►  ► SWybierz dokument na ekranie <Stan zadania drukowania> ►  ► <Tak> ► 

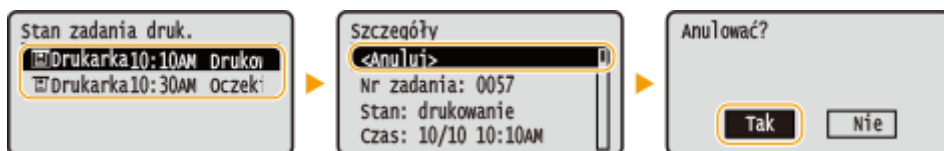

UWAGA

- Po anulowaniu drukowania kilka stron może zostać wyprowadzonych z urządzenia.

ŁĄCZA

- ▶ **Podstawowe operacje drukowania(P. 70)**
- ▶ **Sprawdzanie statusu i dziennika drukowania(P. 78)**

Sprawdzanie statusu i dziennika drukowania

OXFO-01E

Istnieje możliwość sprawdzenia bieżących statusów drukowania oraz dzienników drukowanych dokumentów.

WAŻNE

- Gdy dla opcji <Wyświetlanie rejestru zadań> wybrano ustawienie <Wył.>, dzienniki przesyłania danych są niedostępne. ► **Wyświetlanie rejestru zadań (P. 350)**

Przydatne porady

- Gdy przez dłuższy czas dokumenty nie są drukowane, istnieje możliwość wyświetlenia listy dokumentów oczekujących na wydruk.
- Gdy nie można odnaleźć wydruków, które powinny być zostać wykonane, można sprawdzić, czy nie wystąpił błąd.

1 Naciśnij przycisk .

2 Za pomocą przycisków ▲ / ▼ wybierz opcję <Zadanie drukowania> i naciśnij przycisk .

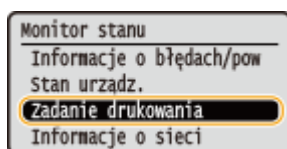

3 Sprawdź statusy lub dzienniki drukowania.

■ Sprawdzenie statusów wydruków

1 Wybierz opcję <Stan zadania> i naciśnij przycisk .

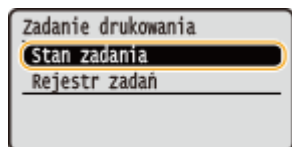

2 Wybierz dokument, którego stan chcesz sprawdzić, i naciśnij przycisk .

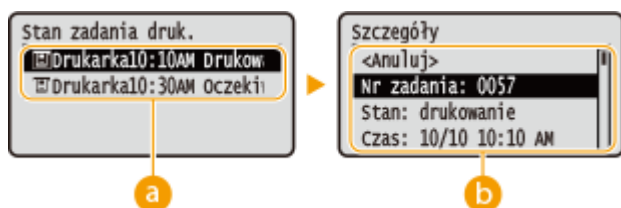

a <Stan zadania drukowania>

Wyświetla listę dokumentów, które w danym momencie są przetwarzane lub oczekują na przetworzenie.

b <Szczegóły>

Wyświetla szczegółowe informacje dotyczące dokumentu wybranego z listy.

■ Sprawdzenie dzienników wydruków

- 1 Wybierz opcję <Rejestr zadań drukowania> i naciśnij przycisk **OK**.

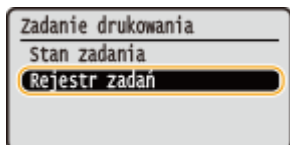

- 2 Wybierz dokument, którego dziennik chcesz sprawdzić i naciśnij przycisk **OK**.

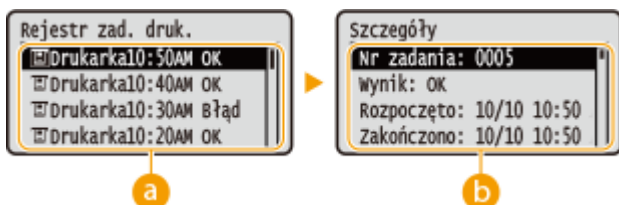
**a <Rejestr zadań drukowania>**

Wyświetlanie listy dokumentów, które zostały wydrukowane. Komunikat <OK> jest wyświetlany po pomyślnym wydrukowaniu dokumentu. Jeżeli natomiast drukowanie dokumentu nie powiedzie się, ponieważ zostało anulowane lub wystąpił błąd, na ekranie pojawi się komunikat <Błąd>.

b <Szczegóły>

Wyświetla szczegółowe informacje dotyczące dokumentu wybranego z listy. Wyświetlona nazwa dokumentu lub użytkownika może nie być zgodna z rzeczywistą nazwą.

UWAGA:

Jeżeli w kolumnie <Wynik> zostanie wyświetlony trzycyfrowy numer

Ta liczba oznacza kod błędu. Patrz **Jeśli wyświetlany jest kod błędu(P. 375)**.

ŁĄCZA

- ▶ **Podstawowe operacje drukowania(P. 70)**
- ▶ **Anulowanie drukowania(P. 75)**

Różne ustawienia drukowania

OXF0-01F

Dostępna jest szeroka gama ustawień, które umożliwiają dopasowanie wydruku do potrzeb np. funkcje Powiększanie/zmniejszanie i Drukowanie 2-stronne.



▶ Powiększanie lub zmniejszanie(P. 82)



▶ Przełączanie na drukowanie jednostronne/dwustronne(P. 84)



▶ Układanie wydruków wg numeru strony(P. 86)



▶ Drukowanie wielu stron na jednym arkuszu(P. 88)

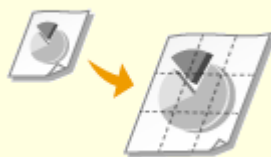

▶ Drukowanie plakatów(P. 90)



▶ Drukowanie broszury(P. 91)



▶ Drukowanie obramowania(P. 93)



▶ Drukowanie dat i numerów stron(P. 94)



▶ Drukowanie znaków wodnych(P. 96)

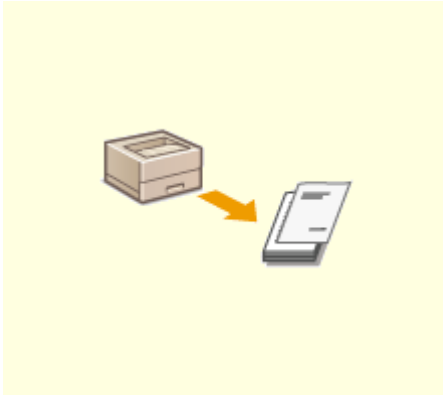

▶ Drukowanie wybranych stron na innym rodzaju papieru(P. 98)



▶ Określanie typu dokumentu(P. 100)



▶ Oszczędzanie toneru(P. 102)

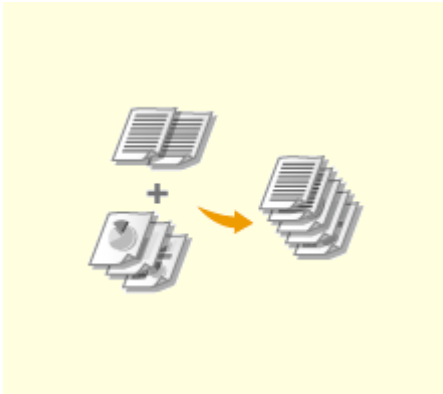

▶ Łączenie i drukowanie wielu dokumentów(P. 104)



▶ Konfiguracja ustawień drukowania z poziomu urządzenia(P. 108)

Powiększanie lub zmniejszanie

OXFO-01H



Istnieje możliwość wykonania powiększonych lub pomniejszonych kopii poprzez użycie wcześniej ustawionego współczynnika kopiowania, takiego jak A5 na A4 lub ustawienie niestandardowego współczynnika kopiowania z dokładnością do 1%.

Ustawianie współczynnika drukowania poprzez określenie rozmiaru oryginalnego dokumentu i formatu papieru (Wstępnie ustawiony współczynnik)

Współczynnik drukowania jest ustawiany automatycznie na podstawie określonego rozmiaru dokumentu i formatu papieru.



Zakładka [Ustawienia podstawowe] ► Wybierz rozmiar dokumentu w [Rozmiar strony] ► Wybierz rozmiar papieru w [Rozmiar wydruku] ► [OK]

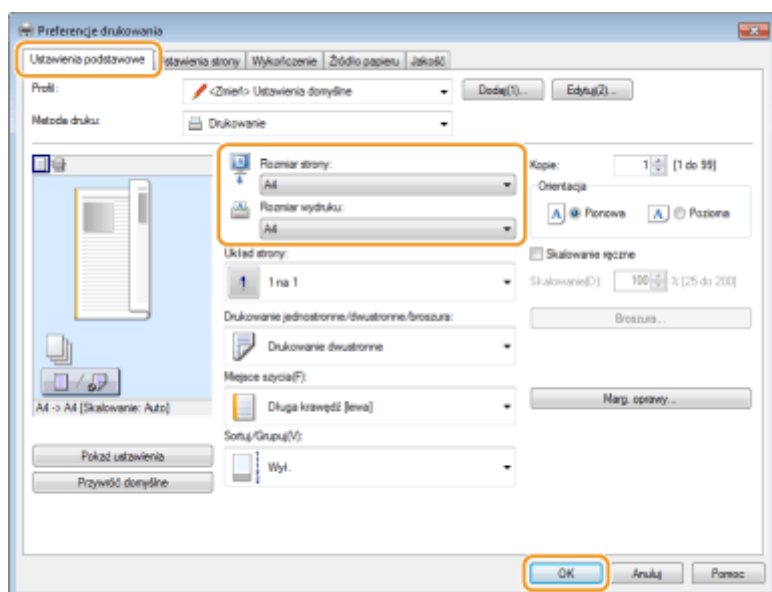

Określanie współczynnika wydruku z dokładnością do 1%



Zakładka [Ustawienia podstawowe] ► Wybierz pole wyboru [Skalowanie ręczne] ► Wprowadź współczynnik drukowania w [Skalowanie] ► [OK]

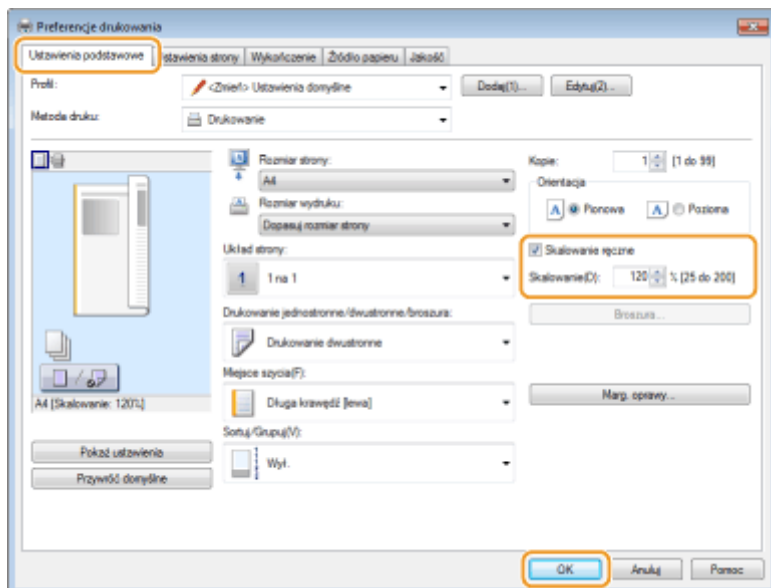

UWAGA

- W zależności od wybranego formatu papieru ustawienie optymalnego współczynnika powiększania/zmniejszania może nie być możliwe. Na przykład na wydruku mogą pojawić się duże odstępy lub może na nim brakować części dokumentu.
- Ustawienia powiększania/zmniejszania w niektórych aplikacjach mogą być nadrzędne w stosunku do tych dostępnych w sterowniku drukarki.

ŁĄCZA

- ▶ **Podstawowe operacje drukowania(P. 70)**

Przełączanie na drukowanie jednostronne/dwustronne

OXF0-01J

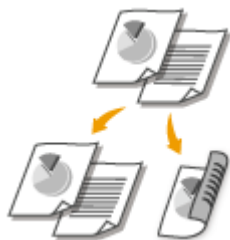

Możliwe jest wykonywanie zarówno wydruków jednostronnych jak i dwustronnych. Ustawienie domyślne to [Drukowanie dwustronne]. Można je zmienić w razie potrzeby.

WAŻNE

Należy się upewnić, że dźwignia przełącznika rozmiaru papieru jest ustawiona odpowiednio

- W przypadku drukowania dwustronnego niewłaściwe ustawienie dźwigni przełącznika rozmiaru papieru może spowodować problemy z podawaniem lub zakleszczenie papieru. W przypadku drukowania dwustronnego należy się upewnić, że dźwignia przełącznika rozmiaru papieru jest ustawiona odpowiednio do rozmiaru papieru, który ma zostać użyty. ▶ **Wnętrze(P. 21)**

Należy się upewnić, że dolna taca wyprowadzająca jest zamknięta

- Gdy dolna taca wyprowadzająca jest otwarta, nie można wykonać drukowania dwustronnego. Podczas drukowania dwustronnego należy się zawsze upewnić, że dolna taca wyprowadzająca jest zamknięta. ▶ **Strona tylna(P. 19)**

UWAGA

- funkcja drukowania 2-stronnego może nie być dostępna w przypadku niektórych formatów i typów papieru. ▶ **Papier(P. 450)**



Zakładka [Ustawienia podstawowe] ▶ Wybierz opcję [Drukowanie jednostronne] lub [Drukowanie dwustronne] w [Drukowanie jednostronne/dwustronne/broszura] ▶ Wybierz miejsce zszywania [Miejsce szycia] ▶ [OK]

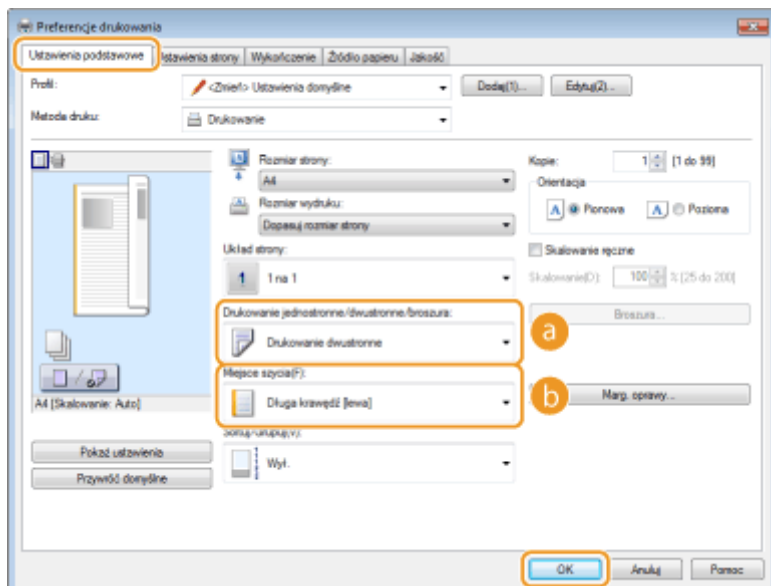

a [Drukowanie jednostronne/dwustronne/broszura]

Wybierz opcję [Drukowanie jednostronne] lub [Drukowanie dwustronne].

UWAGA:

- Więcej informacji o opcji [Drukowanie broszury] można znaleźć w sekcji **Drukowanie broszury (P. 91)**.

b [Miejsce szycia]

Określ krawędź, wzdłuż której wykonane zostanie zszywanie za pomocą narzędzia takiego jak zszywacz. Orientacja wydruku zostanie dostosowana do wybranej krawędzi szycia. Aby określić szerokość marginesu na krawędzi szycia, kliknij opcję [Marg. oprawy].

[Długa krawędź [lewa]]

Wydruk obrazów w taki sposób, że znajdują się one w orientacji poziomej po zszyciu.



[Krótka krawędź [górna]]

Wydruk obrazów w taki sposób, że znajdują się one w orientacji pionowej po zszyciu.



[Marg. oprawy]

Wybór marginesu do zszywania.



ŁĄCZA

- ▶ **Podstawowe operacje drukowania (P. 70)**
- ▶ **Drukowanie wielu stron na jednym arkuszu (P. 88)**
- ▶ **Drukowanie broszury (P. 91)**

Układanie wydruków wg numeru strony

OXF0-01K



Gdy wykonywanych jest wiele wydruków kopii wielostronicowego dokumentu, można włączyć opcję [Sortuj], aby drukować komplety dokumentów ułożone według stron. Funkcja ta jest przydatna podczas przygotowywania kopii dokumentów na spotkanie lub prezentację.



[Zakładka [Ustawienia podstawowe] ► Wybrać opcję [Sortuj] lub [Grupuj] w sekcji [Sortuj/Grupuj] ► [OK]

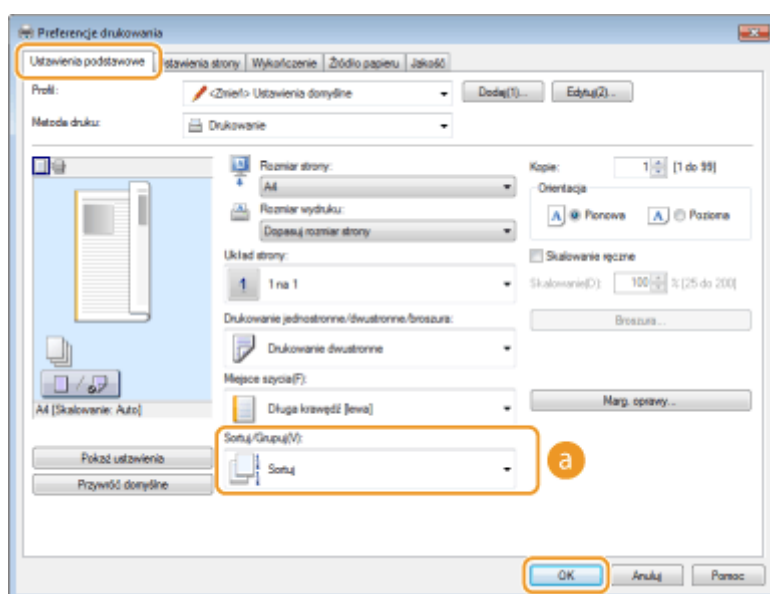

a [Sortuj/Grupuj]

Określanie metody sortowania wydruków przy drukowaniu dokumentów wielostronicowych.

[Sortuj]

Wydruki są grupowane tak, aby tworzyły komplety dokumentów ułożone według numerów stron. Jeśli na przykład wykonywane są trzy wydruki pięciostronicowego dokumentu, wydruki zostaną ułożone w następującej kolejności: 1, 2, 3, 4, 5, 1, 2, 3, 4, 5, 1, 2, 3, 4, 5.



[Grupuj]

Wydruki nie są sortowane. Jeśli na przykład wykonywane są trzy wydruki pięciostronicowego dokumentu, wydruki zostaną ułożone w następującej kolejności: 1, 1, 1, 2, 2, 2, 3, 3, 3, 4, 4, 4, 5, 5, 5.

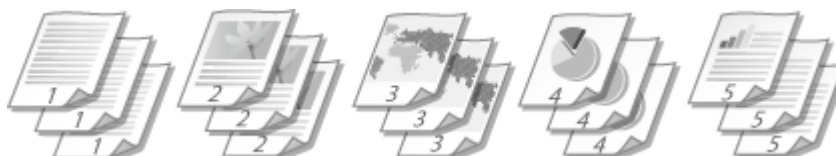

UWAGA:

- Jeśli wybrana zostanie opcja [Wył.], sortowanie wydruków będzie zależało od konfiguracji ustawień aplikacji.

ŁĄCZA

▶ Podstawowe operacje drukowania(P. 70)

Drukowanie wielu stron na jednym arkuszu

OXFO-01L



Możliwe jest wydrukowanie wielu stron na pojedynczym arkuszu. Istnieje na przykład możliwość wydruku czterech lub dziewięciu stron na jednym arkuszu za pomocą funkcji [4 na 1] lub [9 na 1]. Z funkcji tej można skorzystać, aby zaoszczędzić papier lub wyświetlić dokument w formie miniatur.

UWAGA

- Aby zaoszczędzić więcej papieru, funkcji tej można użyć w połączeniu z drukowaniem 2-stronnym. ▶
Przełączanie na drukowanie jednostronne/dwustronne(P. 84)



Zakładka [Ustawienia podstawowe] ▶ W sekcji [Układ strony] określ liczbę stron, która ma zostać wydrukowana na jednym arkuszu ▶ W sekcji [Kolejność stron] wybierz sposób rozmieszczenia elementów na stronie ▶ [OK]

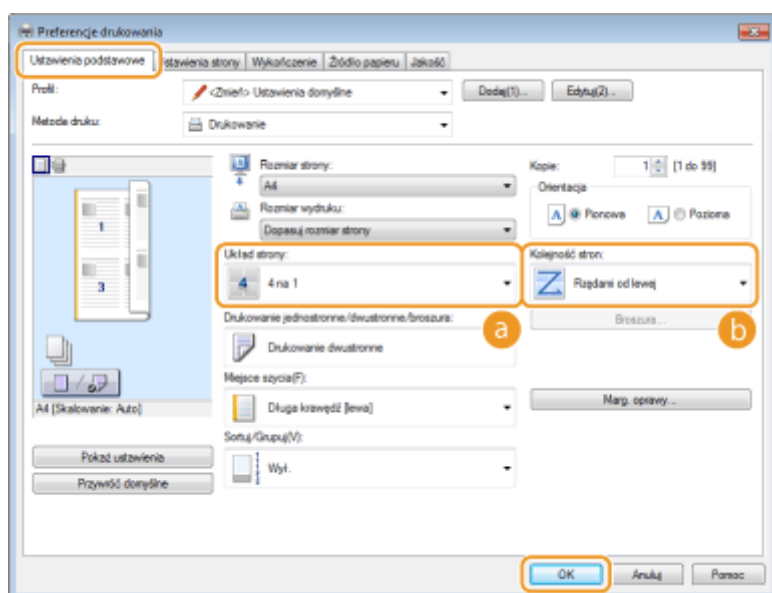

a [Układ strony]

Wybór liczby stron do wydrukowania na pojedynczym arkuszu od [1 na 1] do [16 na 1]. Aby na przykład wydrukować 16 stron na pojedynczym arkuszu, należy wybrać opcję [16 na 1].



UWAGA:

- Więcej informacji o opcjach takich jak [Plakat [2 x 2]] znajduje się w sekcji ▶ **Drukowanie plakatów(P. 90)**.
- Wydruk może nie zostać wykonany poprawnie, jeśli ustawienie to zostanie połączone z ustawieniem aplikacji umożliwiającym sortowanie wydruków.

b [Kolejność stron]

Wybierz sposób ułożenia wydrukowanych stron. Jeśli na przykład wybrana zostanie opcja [Rzędami od lewej], pierwsza strona zostanie wydrukowana w lewym górnym rogu arkusza, a kolejne strony będą rozmieszczane na prawo od niej.

**ŁĄCZA**

- ▶ Podstawowe operacje drukowania(P. 70)
- ▶ Przełączanie na drukowanie jednostronne/dwustronne(P. 84)

Drukowanie plakatów

OXF0-01R

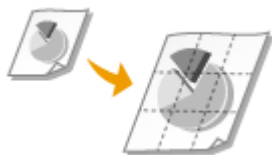

Istnieje możliwość wydruku jednej strony na wielu arkuszach. Jeśli na przykład jednostronicowy dokument formatu A4 zostanie powiększony dziewięciokrotnie, po jego wydrukowaniu i sklejeniu powstanie plakat o wymiarach 3 x 3 arkusze formatu A4.



Zakładka [Ustawienia podstawowe] ► W sekcji [Układ strony] wybierz wymiary plakatu (na przykład: [Plakat [2 x 2]]) ► [OK]

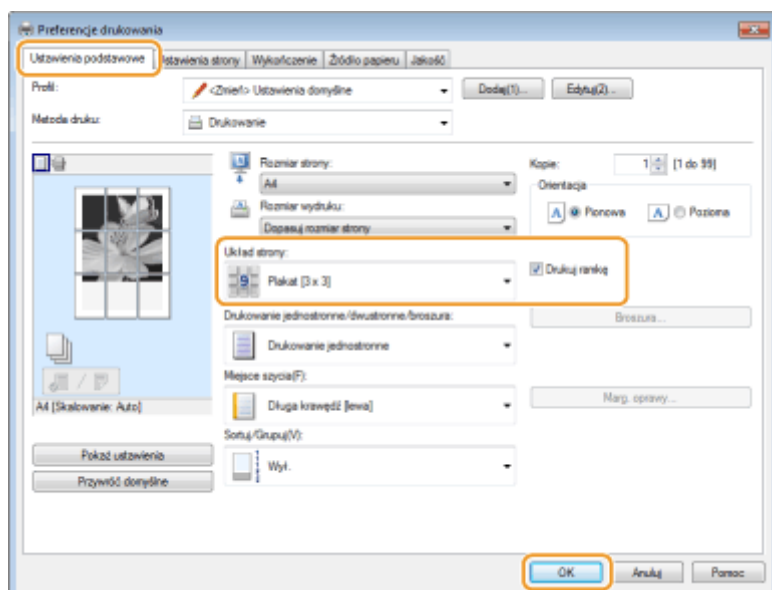

- Istnieją cztery ustawienia rozmiaru: [Plakat [1 x 2]], [Plakat [2 x 2]], [Plakat [3 x 3]] oraz [Plakat [4 x 4]].

UWAGA:

Rozmiarów plakatu nie można wybrać po włączeniu drukowania dwustronnego. Wybierz opcję [Drukowanie jednostronne] w sekcji [Drukowanie jednostronne/dwustronne/broszura], a następnie wybierz ustawienie rozmiaru plakatu.

- Wybierz opcję [Drukuj ramkę], aby dodać ramki do wydruków. Ramki są pomocne przy sklejaniu wydruków lub obcinaniu marginesów.

ŁĄCZA

- Podstawowe operacje drukowania (P. 70)
- Powiększanie lub zmniejszanie (P. 82)

Drukowanie broszury

OXFO-01S



Możliwe jest wydrukowanie dwóch stron dokumentu na obu połowach arkusza, które następnie można złożyć, aby utworzyć broszurę. Sterownik drukarki kontroluje kolejność wydruku, tak aby numery stron były w odpowiedniej kolejności.

WAŻNE

Należy się upewnić, że dźwignia przełącznika rozmiaru papieru jest ustawiona odpowiednio

- W przypadku drukowania broszury niewłaściwe ustawienie dźwigni przełącznika rozmiaru papieru może spowodować problemy z podawaniem lub zakleszczenie papieru. W przypadku drukowania broszury należy się upewnić, że dźwignia przełącznika rozmiaru papieru jest ustawiona odpowiednio do używanego rozmiaru papieru. ➤ **Wnętrze(P. 21)**

Należy się upewnić, że dolna taca wyprowadzająca jest zamknięta

- Gdy dolna taca wyprowadzająca jest otwarta, nie można wydrukować broszury. Podczas drukowania broszury należy zawsze się upewnić, że dolna taca wyprowadzająca jest zamknięta. ➤ **Strona tylna(P. 19)**

UWAGA

- Opcja drukowania broszur może być niedostępna w przypadku niektórych formatów i typów papieru. Papier dostępny do druku 2-stronnego jest również dostępny do druku broszur. Patrz ➤ **Papier(P. 450)**.



Zakładka [Ustawienia podstawowe] ▶ Wybierz opcję [Drukowanie broszury] w sekcji [Drukowanie jednostronne/dwustronne/broszura] ▶ Kliknij opcję [Broszura], aby określić szczegółowe ustawienia według potrzeb ▶ [OK] ▶ [OK]

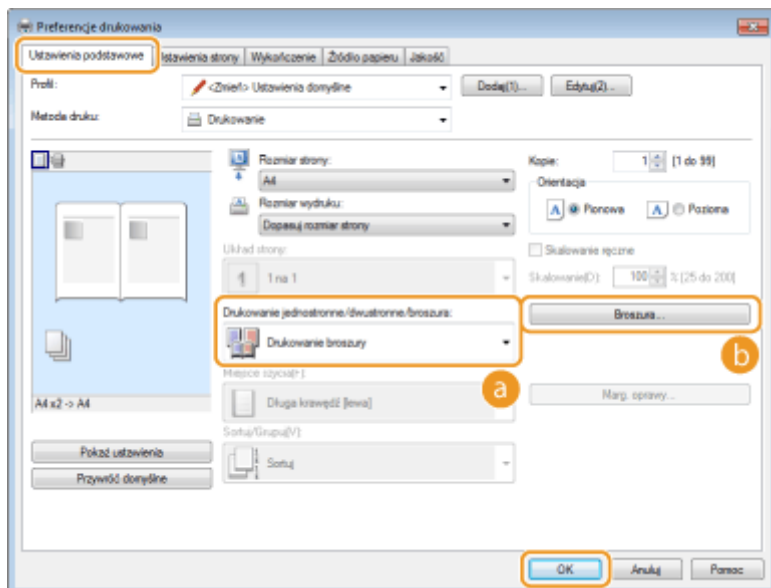

a [Drukowanie jednostronne/dwustronne/broszura]

Wybierz [Drukowanie broszury].

UWAGA:

- Więcej informacji o [Drukowanie jednostronne] oraz [Drukowanie dwustronne] znajduje się w sekcji [Przełączanie na drukowanie jednostronne/dwustronne\(P. 84\)](#).

b [Broszura]

Wyświetlony zostaje poniższy ekran.

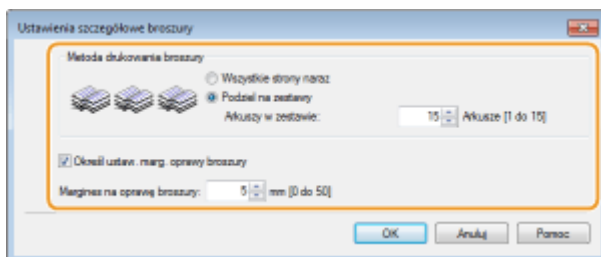

[Metoda drukowania broszury]

- [Wszystkie strony naraz]: Drukuje wszystkie strony na raz jako jeden zestaw, dzięki czemu wykonanie broszury wymaga jedynie złożenia wydrukowanych stron na pół.
- [Podziel na zestawy]: Drukuje wiele zestawów podzielonych według liczby stron określonej w sekcji [Arkusze w zestawie]. Należy zszyć każdy zestaw, a następnie połączyć je wszystkie w broszurę. Tę opcję należy wybierać w przypadku dokumentów, które mają zbyt wiele stron, aby można je było wszystkie połączyć w jedną broszurę.

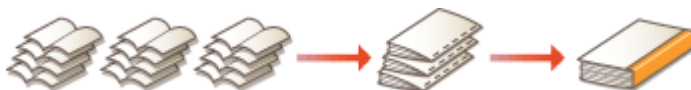

[Określ ustaw. marg. oprawy broszury]

W przypadku korzystania ze zszywacza lub innych narzędzi do zszywania konieczne jest określenie szerokości marginesu, który umożliwi zszywanie broszury. Zaznacz pole wyboru [Określ ustaw. marg. oprawy broszury] i określ szerokość marginesu w polu [Margines na oprawę broszury].

ŁĄCZA

- [Podstawowe operacje drukowania\(P. 70\)](#)

Drukowanie obramowania

OXF0-01U



Na wykonanych wydrukach w obszarze marginesów można umieścić obramowania, takie jak na przykład linie przerywane lub podwójne.



Zakładka [Ustawienia strony] ► Kliknij opcję [Opcje strony] ► Wybierz typ ramek w polu [Krawędzie] ► [OK] ► [OK]

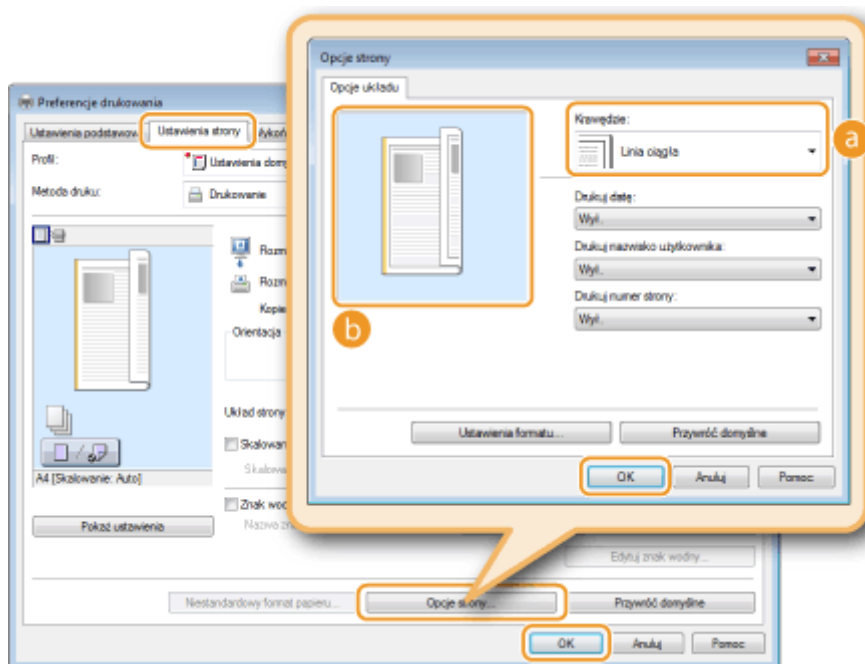

a [Krawędzie]

Wybierz rodzaj obramowania.

b Podgląd

Wyświetlenie podglądu strony z wybranym obramowaniem.

ŁĄCZA

- Podstawowe operacje drukowania(P. 70)
- Drukowanie dat i numerów stron(P. 94)
- Drukowanie znaków wodnych(P. 96)

Drukowanie dat i numerów stron

OXF0-01W



Istnieje możliwość wydruku informacji takich jak daty lub numery stron, a dodatkowo można określić, gdzie na dokumencie mają zostać umieszczone te informacje (lewy górny róg, prawy dolny róg itd.).



Zakładka [Ustawienia strony] ► Kliknij opcję [Opcje strony] ► Wybierz miejsce, w którym ma zostać umieszczona data wydruku, nazwa użytkownika lub numer strony ► [OK] ► [OK]

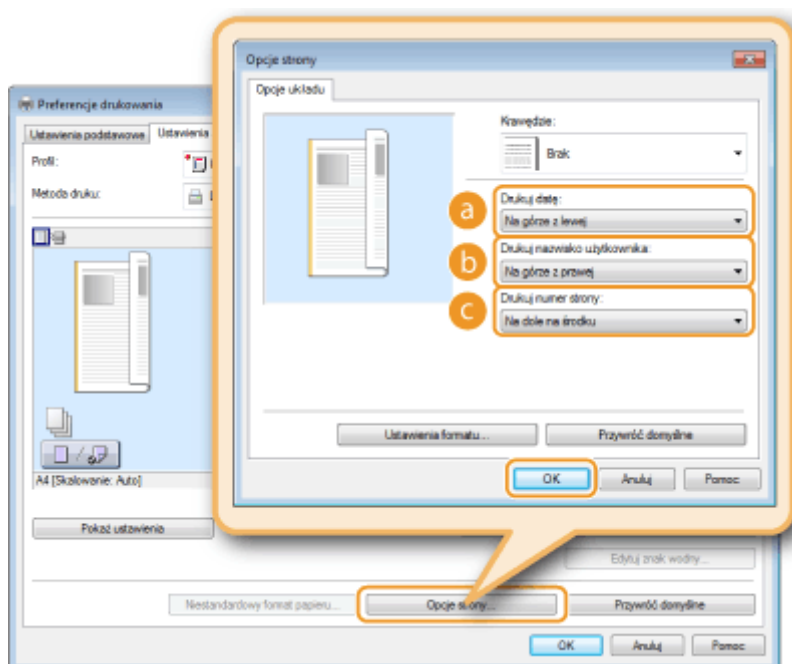

a [Drukuj datę]

Wybór miejsca, w którym zostanie umieszczona data wydruku.

b [Drukuj nazwisko użytkownika]

Określenie miejsca, w którym ma zostać umieszczona nazwa użytkownika (nazwa logowania) dla komputera używanego do wydruku dokumentu.

c [Drukuj numer strony]

Wybór miejsca, w którym zostanie umieszczony numer strony.

Zmiana formatu wydruku dat i numerów stron

- Możliwa jest zmiana szczegółów formatowania, takich jak krój i rozmiar czcionki używanej do drukowania dat, nazw logowania lub numerów stron. W pokazanym powyżej oknie Opcje strony należy kliknąć opcję [Ustawienia formatu], aby dostosować szczegóły.

ŁĄCZA

- ▶ **Podstawowe operacje drukowania(P. 70)**
- ▶ **Drukowanie obramowania(P. 93)**
- ▶ **Drukowanie znaków wodnych(P. 96)**

Drukowanie znaków wodnych

OXF0-01X



Na dokumencie mogą zostać nadrukowane znaki wodne np. „KOPIA” lub „POUFNE”. Można utworzyć nowe znaki wodne lub skorzystać z wcześniej zarejestrowanych.



Zakładka [Ustawienia strony] ► Wybierz pole wyboru [Znak wodny] ► Wybierz znak wodny z pola [Nazwa znaku wodnego] ► [OK]

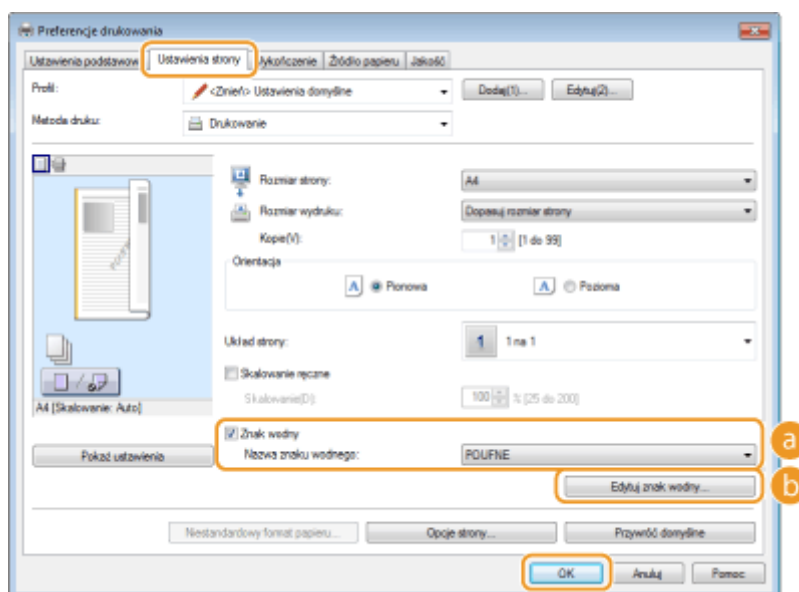

a [Znak wodny]/[Nazwa znaku wodnego]

Zaznacz pole wyboru [Znak wodny], aby wyświetlić spis znaków wodnych znajdujących się na liście rozwijanej [Nazwa znaku wodnego]. Wybierz znak wodny z menu.

b [Edytuj znak wodny]

Wyświetlenie ekranu umożliwiającego utworzenie lub edycję znaków wodnych.

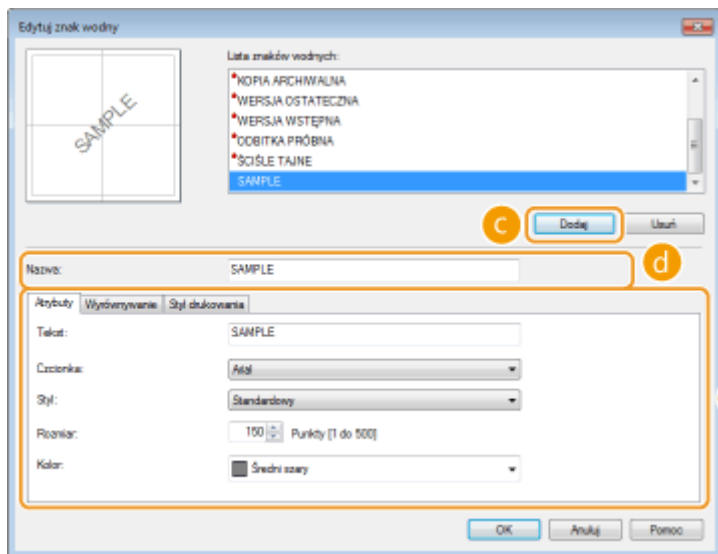

c [Dodaj]

Kliknięcie tego elementu pozwala utworzyć nowy znak wodny. Można zarejestrować maksymalnie 50 znaków wodnych.

d [Nazwa]

Należy tu wprowadzić nazwę utworzonego znaku wodnego.

e [Atrybuty]/[Wyrównywanie]/[Styl drukowania]

Kliknięcie każdej z zakładek umożliwia określenie tekstu, koloru oraz miejsca nadruku znaku wodnego. Więcej informacji znajduje się w menu [Pomoc] w oknie sterownika drukarki.

ŁĄCZA

- ▶ **Podstawowe operacje drukowania (P. 70)**
- ▶ **Drukowanie obramowania (P. 93)**
- ▶ **Drukowanie dat i numerów stron (P. 94)**

Drukowanie wybranych stron na innym rodzaju papieru

OXFO-01Y



Istnieje możliwość wydruku określonych stron dokumentu, np. okładki broszury na kolorowym papierze. W takim przypadku należy załadować kolorowy papier na okładkę do tacy wielofunkcyjnej i zwykły papier na strony tekstu do szuflady na papier, a następnie dostosować ustawienia papieru na ekranie sterownika drukarki.



[Zakładka [Źródło papieru] ▶ Wybrać strony do wydrukowania na innym papierze oraz źródło papieru, do którego załadowano papier wybrany w sekcji [Wybór papieru] ▶ [OK]

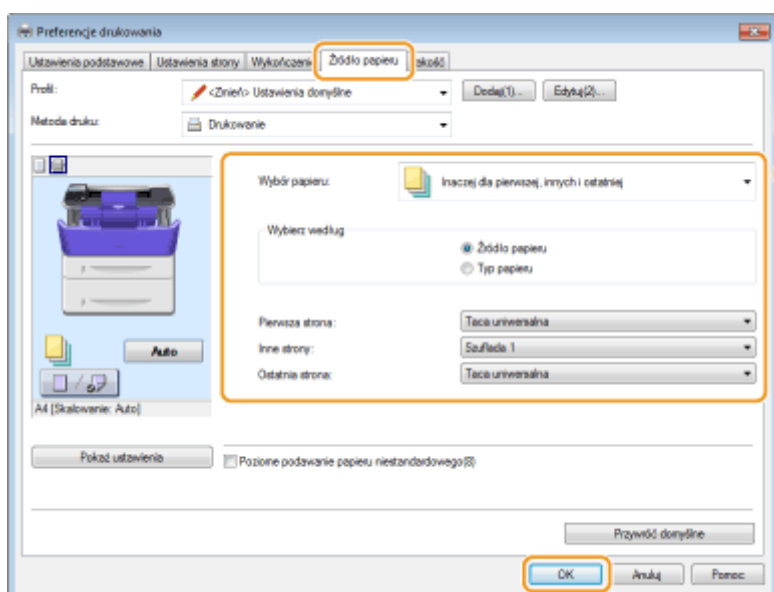

a [Wybór papieru]

Wybierz strony, które mają zostać wydrukowane na innym papierze, a następnie wybierz, którego źródła papieru użyć do podania papieru dla poszczególnych stron.

[Taki sam papier dla wszystkich stron]	Drukuje wszystkie strony na tym samym papierze, nie drukuje żadnych konkretnych stron na innym papierze. Wszystkie strony zostaną wydrukowane na papierze wybranym w sekcji [Źródło papieru].
[Inaczej dla pierwszej, innych i ostatniej]	Pozwala użyć innego papieru odpowiednio dla pierwszej strony, kolejnych i ostatniej. Na przykład można tak skonfigurować urządzenia, aby [Pierwsza strona] została wydrukowana na papierze z tacy wielofunkcyjnej, [Inne strony] (pozostałe strony) zostały wydrukowane na papierze z szuflady na papier oraz [Ostatnia strona] została wydrukowana na papierze z tacy wielofunkcyjnej. Wybranie ustawienia [Typ papieru] dla opcji [Wybierz według] pozwala również określić typ papieru zamiast źródła papieru.
[Inaczej dla pierwszej, drugiej, innych i ostatniej]	Można również określić papier dla strony drukowanej po wydrukowaniu strony okładki, a także określić papier dla ustawienia [Inaczej dla pierwszej, innych i ostatniej]. Wybranie ustawienia [Typ papieru] dla opcji [Wybierz według] pozwala również określić typ papieru zamiast źródła papieru.

[Inaczej dla okładki i innych]	Pozwala określić ustawienia drukowania broszur ( Drukowanie broszury(P. 91)). Można określić inny papier dla okładki i pozostałej części dokumentu. Przykładowo [Strona okładki] można wydrukować na papierze znajdującym się w tacy wielofunkcyjnej, a [Inne strony] (pozostała część dokumentu) na papierze z szuflady na papier.
--------------------------------	---

ŁĄCZA

Podstawowe operacje drukowania(P. 70)

Określanie typu dokumentu

OXF0-020



Możliwe jest określenie typu dokumentu w celu uzyskania optymalnej jakości obrazu. Dostępne są różne ustawienia dla dokumentów zdjęciowych, dokumentów zawierających tabele lub wykresy oraz dokumentów zawierających rysunki projektowe o cienkich liniach.



Zakładka [Jakość] ► Wybierz typ dokumentu w sekcji [Przeznaczenie] ► [OK]

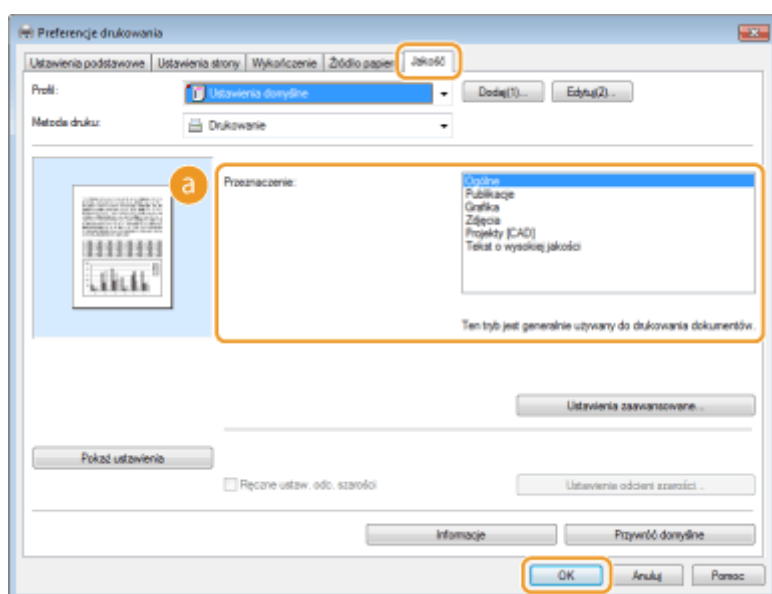

a [Przeznaczenie]

Należy wybrać opcję odpowiadającą typowi dokumentu lub przeznaczeniu wydruku. Jeśli na przykład wydruki wykonywane są na użytek ogólny, należy wybrać opcję [Ogólny], a gdy drukowane są zdjęcia w optymalnej jakości wydruku, należy zaznaczyć opcję [Zdjęcia].

[Ogólny]

Uniwersalna opcja odpowiednia w przypadku drukowania większości dokumentów.

[Publikacje]

Opcja odpowiednia w przypadku drukowania dokumentów zawierających zdjęcia, diagramy oraz wykresy.

[Grafika]

Opcja odpowiednia w przypadku drukowania dokumentów zawierających diagramy i wykresy.

[Zdjęcia]

Opcja odpowiednia do drukowania zdjęć.

[Projekty [CAD]]

Opcja odpowiednia w przypadku drukowania rysunków projektowych zawierających wiele cienkich linii.

[Tekst o wysokiej jakości]

Opcja odpowiednia w przypadku drukowania dokumentów zawierających drobny druk.

UWAGA:

- Aby skonfigurować szczegółowe ustawienia każdego elementu w sekcji [Przeznaczenie], kliknij opcję [Ustawienia zaawansowane]. Więcej informacji znajduje się w menu [Pomoc] w oknie sterownika drukarki.

ŁĄCZA

▶ Podstawowe operacje drukowania(P. 70)

Oszczędzanie toneru

OXF0-021



Możliwe jest skonfigurowanie ustawień sterownika drukarki, tak aby podczas drukowania dokumentów zużywane było mniej toneru.

WAŻNE

- Po włączeniu opcji oszczędzania toneru cienkie linie i partie dokumentu o niższym poziomie zabarwienia mogą być na wydruku niewyraźne.



Zakładka [Jakość] ► Wybierz typ dokumentu w sekcji [Przeznaczenie] ► Kliknij opcję [Ustawienia zaawansowane] ► Zaznacz opcję [Oszczędność toneru] na ekranie [Ustawienia zaawansowane] ► Na liście rozwijanej zaznacz opcję [Wł.] ► [OK] ► [OK]

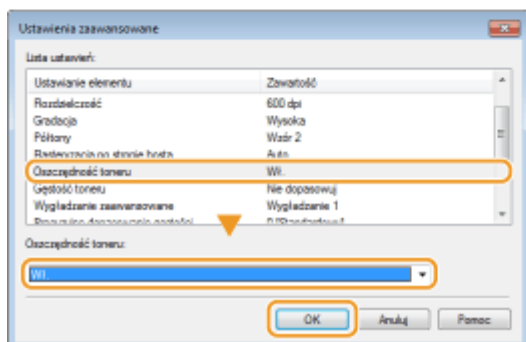
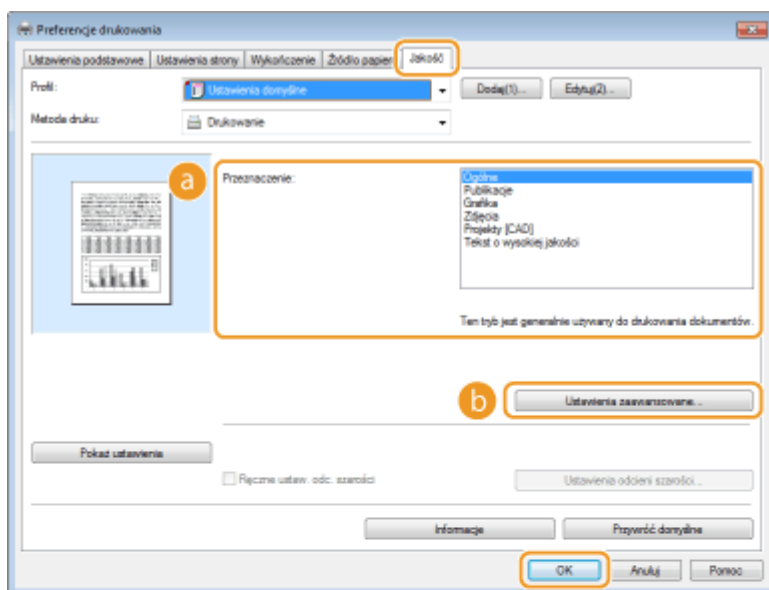

a [Przeznaczenie] ► Określanie typu dokumentu (P. 100)

Wybór typu dokumentu, dla którego ma zostać włączona funkcja oszczędzania toneru.

b [Ustawienia zaawansowane]

Wyświetlone zostaje okno z ustawieniami. Kliknij opcję [Oszczędność toneru] i z rozwijanej listy znajdującej się na dole okna wybierz opcję [Wł.].

UWAGA:

- Można określić, czy funkcja oszczędzania toneru ma być włączona dla każdego typu dokumentu. Funkcję oszczędzania toneru można włączyć lub wyłączyć dla każdego typu dokumentu znajdującego się na liście w sekcji [Przeznaczenie].
- Ekran [Ustawienia zaawansowane] umożliwia konfigurację różnych ustawień wydruku innych niż ustawienia funkcji oszczędzania toneru. Więcej informacji znajduje się w menu [Pomoc] w oknie sterownika drukarki.

ŁĄCZA

▶ Podstawowe operacje drukowania(P. 70)

Łączenie i drukowanie wielu dokumentów

OXFO-022



Za pomocą programu Canon PageComposer można łączyć wiele dokumentów w jedno zadanie drukowania i wydrukować je z określonymi ustawieniami. Funkcja ta umożliwia na przykład połączenie dokumentów utworzonych przy użyciu różnych aplikacji i wydruk wszystkich stron na papierze tego samego formatu.

1 Otwórz dokument w aplikacji oraz okno dialogowe drukowania.

- Sposób otwierania okna dialogowego drukowania różni się w zależności od aplikacji. Więcej informacji znajduje się w podręczniku użytkownika stosowanej aplikacji.

2 Wybierz drukarkę, następnie kliknij opcję [Preferencje] lub [Właściwości].

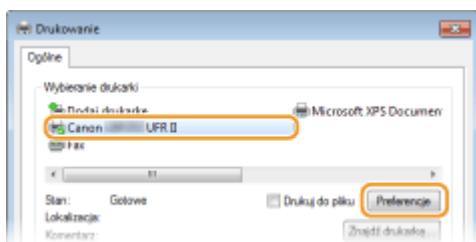

3 Wybierz [Edycja i podgląd] w sekcji [Metoda druku].

- Kliknij przycisk [OK] znajdujący się w oknie podręcznym [Informacje].
- Kliknij przycisk [OK] znajdujący się na dole ekranu.

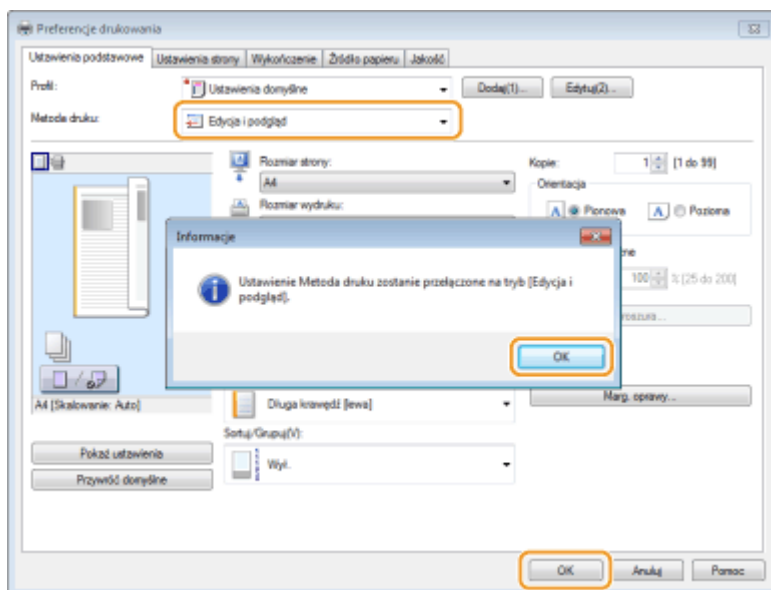

4 Kliknij przycisk [Drukuj] lub [OK].

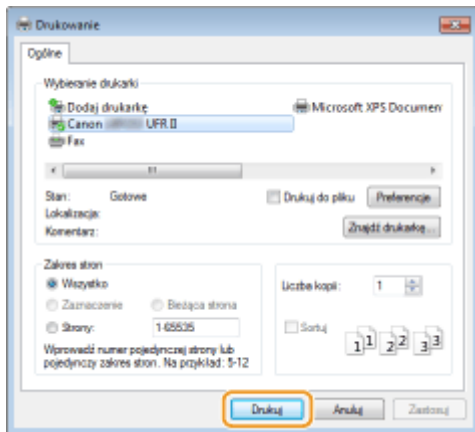

- Uruchomiony zostaje program Canon PageComposer. W tym kroku drukowanie nie rozpoczyna się.

5 Powtórz kroki od 1 do 4 dla dokumentów, które chcesz połączyć.

- Dokumenty te zostają dodane do programu Canon PageComposer.

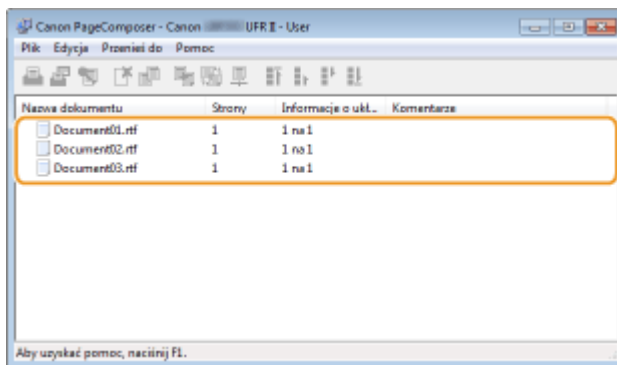

6 Z listy [Nazwa dokumentu] wybierz dokumenty, które mają zostać połączone, po czym kliknij przycisk .

- Aby wybrać wiele dokumentów, klikaj dokumenty, przytrzymując przycisk [SHIFT] lub [CTRL].

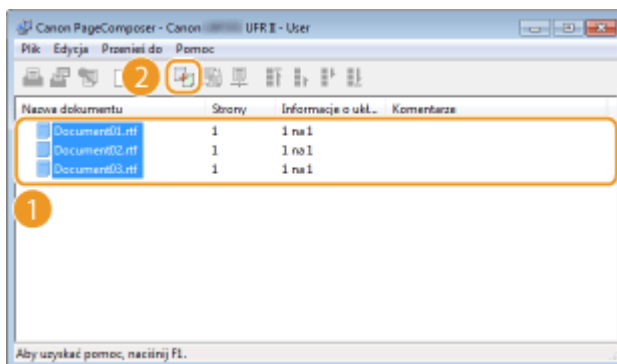

7 Zmień ustawienia zgodnie z wymaganiami i kliknij polecenie [Połącz].

- Dokumenty wybrane w kroku 6 zostają połączone.

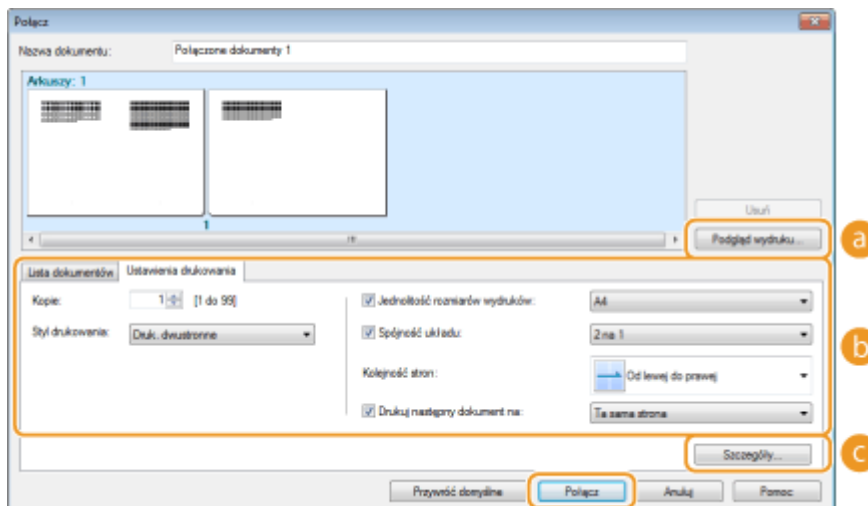

a [Podgląd wydruku]

Wyświetlanie podglądu dokumentu, który ma zostać wydrukowany.

b [Lista dokumentów]/[Ustawienia drukowania]

- Kliknij zakładkę [Lista dokumentów], aby wyświetlić dokumenty dodane w krokach od 1 do 4. Możesz usunąć dokumenty, zaznaczając je na liście i klikając opcję [Usuń z listy].

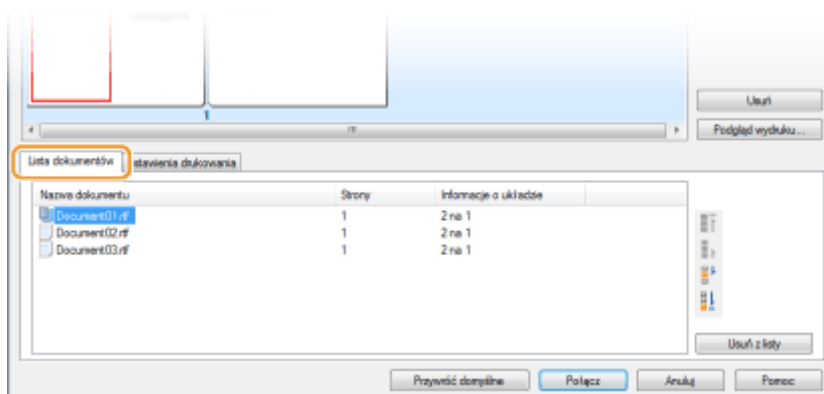

- Kliknij zakładkę [Ustawienia drukowania], aby wyświetlić ekran umożliwiający konfigurację ustawień drukowania takich jak liczba kopii oraz funkcja drukowania 1-stronnego/2-stronnego. Określone tutaj ustawienia mają zastosowanie do całego zadania drukowania.

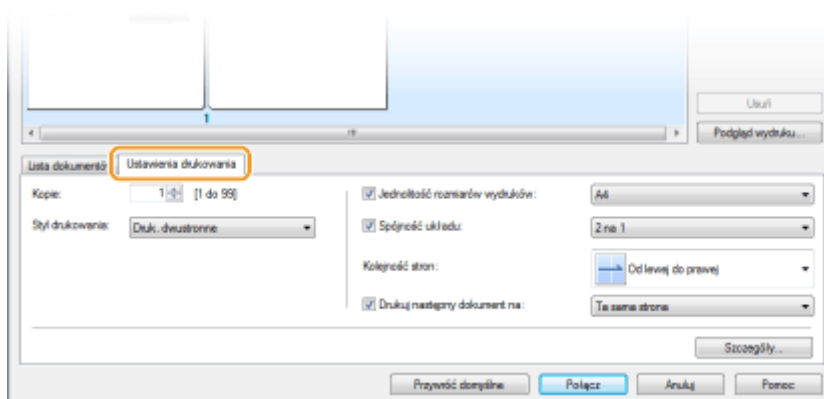

UWAGA:

- Więcej informacji znajduje się w menu [Pomoc] w oknie programu Canon PageComposer.

c [Szczegóły]

Wyświetlenie ekranu umożliwiającego konfigurację ustawień sterownika drukarki. Dostępnych jest mniej ustawień niż w przypadku korzystania ze zwykłej metody wydruku.

- 8** Na liście [Nazwa dokumentu] zaznacz połączone zadanie drukowania przeznaczone do wydruku i kliknij przycisk .

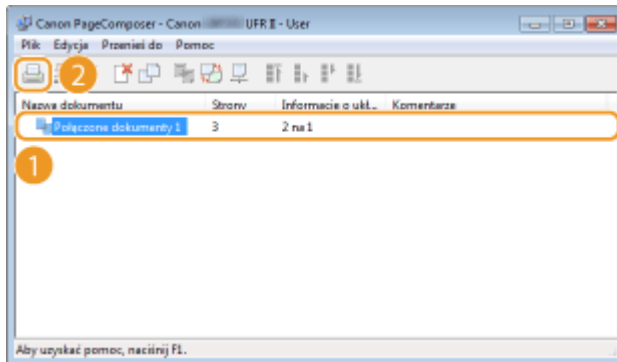

- Drukowanie rozpocznie się.
- Instrukcje dotyczące anulowania wydruku znajdują się w części **Anulowanie drukowania(P. 75)**.

ŁĄCZA

- **Podstawowe operacje drukowania(P. 70)**

Konfiguracja ustawień drukowania z poziomu urządzenia

OXF0-023

Gdy dokumenty są drukowane z komputera, możliwa jest konfiguracja wielu ustawień wydruku, takich jak liczba kopii lub drukowanie jednostronne/dwustronne, w aplikacji użytej do utworzenia dokumentu lub przy pomocy sterownika drukarki. Ustawienie <Zastąpienie rozmiaru papieru> opisane poniżej można wprowadzić jedynie na wyświetlaczu urządzenia.

■ <Zastąpienie rozmiaru papieru>

Funkcja ta pozwala zdecydować, czy włączone ma zostać przełączanie drukowania na papierze formatu A4 i Letter, gdy jeden z tych formatów został załadowany, a drugi nie. Na przykład jeśli drukowany jest dokument formatu Letter, ale w urządzeniu załadowany jest tylko papier formatu A4, dokument zostanie wydrukowany na papierze formatu A4.

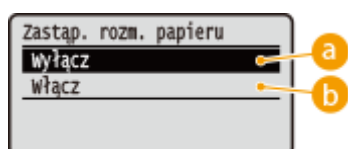
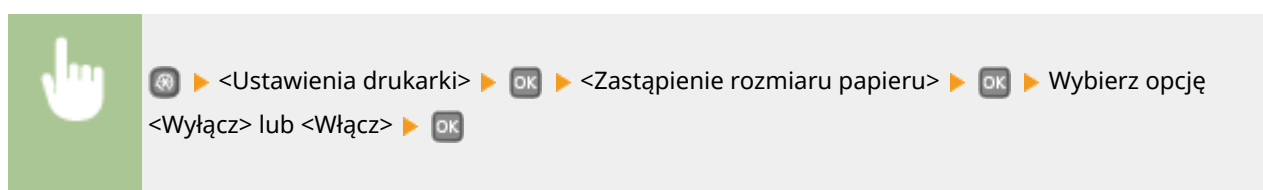

a <Wyłącz>

Zastępowanie formatu papieru nie jest wykonywane. Drukowanie zostaje zatrzymane i wyświetlony zostaje komunikat informujący, że skończył się określony rodzaj papieru.

b <Włącz>

Wykonywane jest zastępowanie formatu papieru. Jednak w sytuacji, gdy zastępczego rodzaju papieru nie ma w żadnym źródle, zastępowania nie można wykonać.

■ Inne ustawienia drukarki

Dostępne są także inne ustawienia drukarki, które można skonfigurować z poziomu panelu sterowania urządzenia. Te ustawienia mają zastosowanie tylko w przypadku drukowania za pomocą sterownika PS/PCL. **Ustawienia drukarki(P. 320)**

UWAGA

Priorytet ustawień

Gdy dane ustawienie można skonfigurować z poziomu urządzenia, aplikacji lub sterownika drukarki, konfiguracja ustawień wykonana za pomocą aplikacji lub sterownika drukarki jest nadrzędna w stosunku do tej ustalonej przy użyciu urządzenia.

ŁĄCZA

- ▶ Podstawowe operacje drukowania(P. 70)
- ▶ Różne ustawienia drukowania(P. 80)

Drukowanie dokumentu zabezpieczonego kodem PIN (Zabezpieczone drukowanie) LBP252dw

OXF0-024

Ustawienie kodu PIN dla dokumentu drukowanego z komputera powoduje, że zostaje on zapisany w pamięci urządzenia, a jego wydruk rozpoczyna się dopiero po wprowadzeniu prawidłowego kodu PIN za pomocą panelu sterowania urządzenia. Jest to funkcja „Zabezpieczone drukowanie”, a dokument zabezpieczony kodem PIN jest nazywany „dokumentem chronionym”. Korzystanie z funkcji Zabezpieczone drukowanie uniemożliwia pozostawienie poufnych dokumentów bez nadzoru. Zanim możliwe będzie korzystanie z tej funkcji, konieczne jest wykonanie pewnych czynności. ➤ **Przygotowanie do użycia funkcji Zabezpieczone drukowanie (P. 110)**

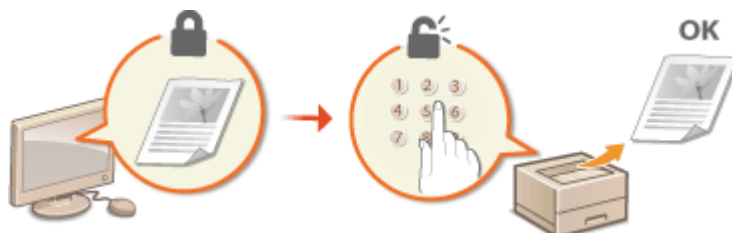

Przygotowanie do użycia funkcji Zabezpieczone drukowanie

OXF0-025

Należy upewnić się, że opcja Zabezpieczonego drukowania została włączona na ekranie sterownika drukarki.

WAŻNE

- Aby wykonać poniższą procedurę, należy zalogować się na komputerze jako użytkownik z uprawnieniami administratora.

1 Otwórz folder drukarki. ▶Wyświetlanie folderu Drukarki(P. 486)

2 Kliknij prawym przyciskiem myszy ikonę drukarki i kliknij polecenie [Właściwości drukarki] lub [Właściwości].

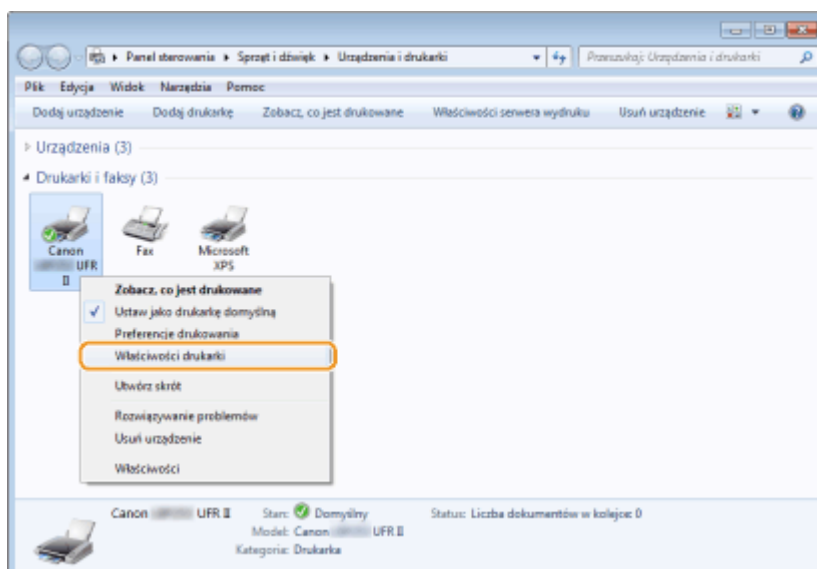

3 Kliknij zakładkę [Ustawienia urządzenia] i upewnij się, że pole wyboru [Zezwól na zabezpieczone drukowanie] zostało zaznaczone.

- Zaznaczenie tego pola wyboru powoduje włączenie, opcji Zabezpieczonego drukowania.
- Jeśli pole nie jest zaznaczone, zaznacz je i kliknij przycisk [OK].

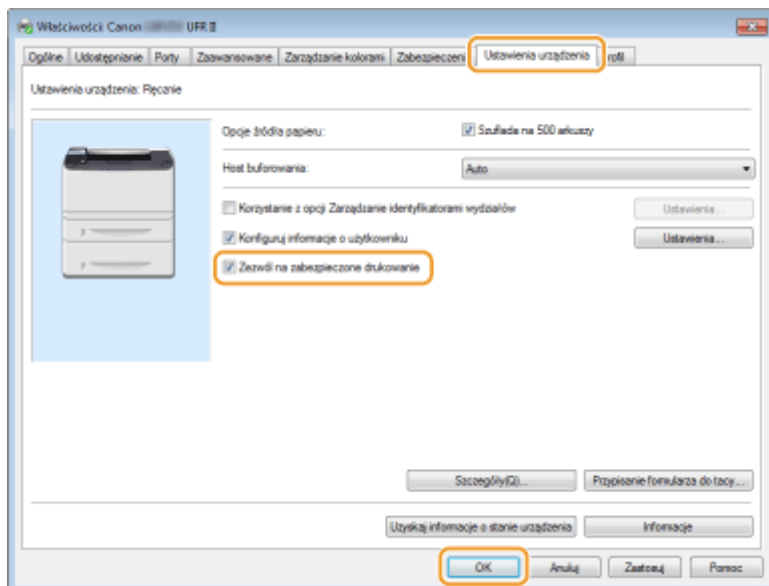

ŁĄCZA

- ▶ **Drukowanie za pomocą funkcji Zabezpieczone drukowanie (P. 112)**

Drukowanie za pomocą funkcji Zabezpieczone drukowanie

OXF0-026

W tej sekcji opisano sposób drukowania dokumentu z poziomu aplikacji jako dokumentu chronionego. W pierwszej części tej sekcji przedstawiono, jak wysłać dokument chroniony do urządzenia, a w drugiej — jak wydrukować za jego pomocą ten dokument.

- ▶ Przesyłanie dokumentów chronionych z komputera do urządzenia (P. 112)
- ▶ Drukowanie dokumentów chronionych (P. 114)
- ▶ Zmiana czasu ważności dokumentów chronionych (P. 115)

Przesyłanie dokumentów chronionych z komputera do urządzenia

1 Otwórz dokument w aplikacji oraz okno dialogowe drukowania.

- Sposób otwierania okna dialogowego drukowania różni się w zależności od aplikacji. Więcej informacji znajduje się w podręczniku użytkownika stosowanej aplikacji.

2 Wybierz drukarkę, następnie kliknij opcję [Preferencje] lub [Właściwości].

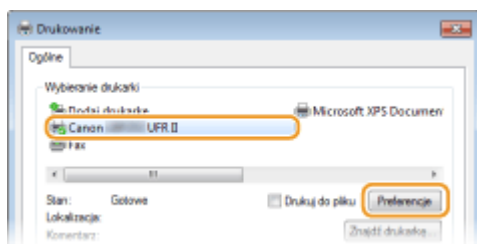

3 Wybierz [Zabezpieczone drukowanie] w sekcji [Metoda druku].

- Kliknij przycisk [Tak] lub [Nie] znajdujący się w oknie podręcznym [Informacje].
- Jeżeli za każdym razem chcesz używać takiej samej nazwy użytkownika i kodu PIN, kliknij przycisk [Tak]. Aby za każdym razem zmieniać nazwę użytkownika oraz kod PIN, kliknij przycisk [Nie].

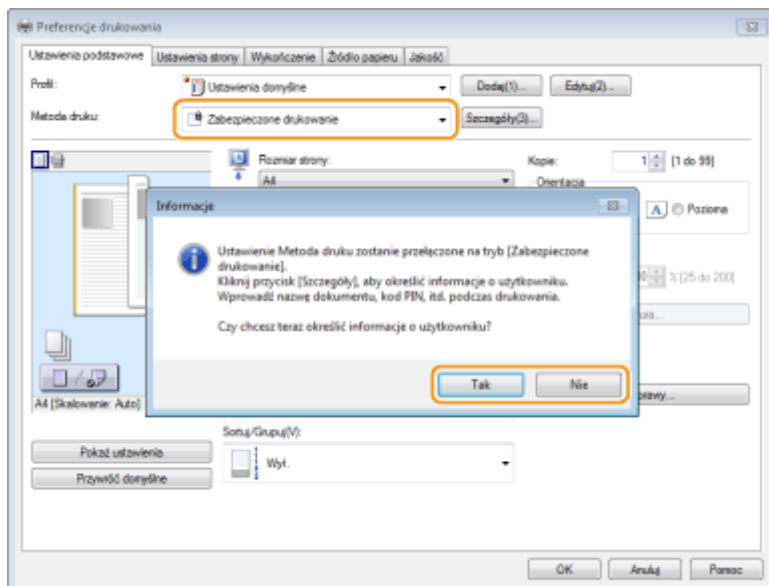

■ Jeśli wybrano opcję [Tak]

Wprowadź nazwę użytkownika w polu [Nazwa użytkownika] oraz kod PIN w polu [PIN], a następnie kliknij przycisk [OK].

- Nazwa komputera (nazwa logowania) wyświetla się w polu [Nazwa użytkownika]. Aby zmienić nazwę użytkownika, należy wprowadzić nową nazwę składającą się maksymalnie z 32 znaków alfanumerycznych.
- Wprowadź kod PIN o maksymalnej długości siedmiu cyfr.

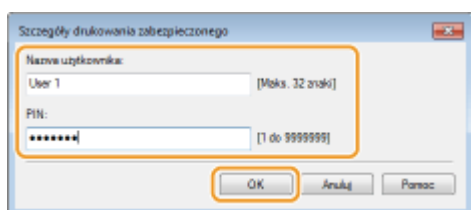

4 Podaj ustawienia drukowania i kliknij przycisk [OK].

- Kliknij kolejno zakładki [Ustawienia podstawowe], [Ustawienia strony], [Wykończenie], [Źródło papieru] lub [Jakość], aby skonfigurować ustawienia wydruku na każdym ekranie w zależności od potrzeb. ▶ **Różne ustawienia drukowania (P. 80)**

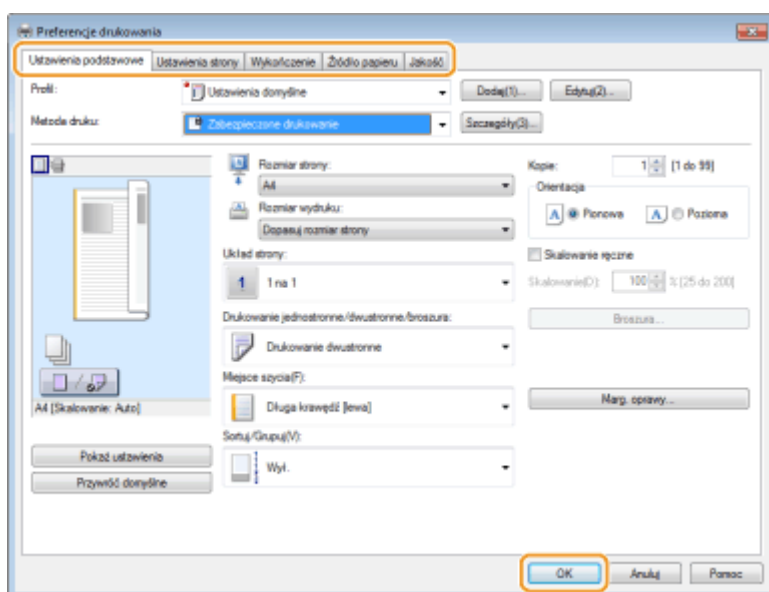

5 Kliknąć opcję [Drukowanie] lub [OK].

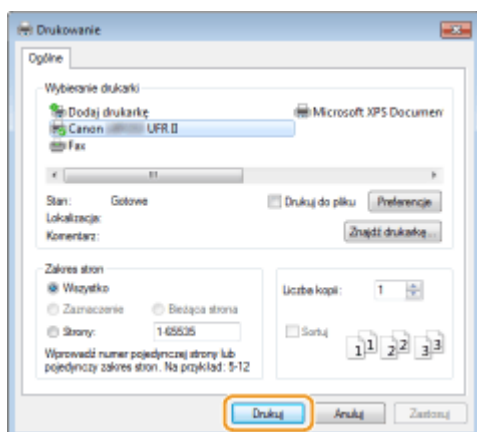

- Po przesłaniu chronionego dokumentu do urządzenia jest on przechowywany w pamięci sprzętu w oczekiwaniu na wydruk.

■ Jeżeli w kroku 3 wybrano przycisk [Nie]

Wprowadzić wartości [Nazwa dokumentu], [Nazwa użytkownika] oraz [PIN], a następnie kliknąć opcję [OK].

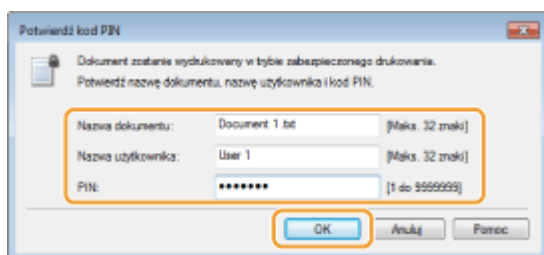

- Nazwa dokumentu jest ustalana automatycznie na podstawie informacji pobranych z aplikacji. Aby zmienić nazwę, należy w jej miejscu wprowadzić nową, składającą się maksymalnie z 32 znaków alfanumerycznych.
- Nazwa komputera (nazwa logowania) wyświetla się w polu [Nazwa użytkownika]. Aby zmienić nazwę użytkownika, należy wprowadzić nową nazwę składającą się maksymalnie z 32 znaków alfanumerycznych.
- Wprowadzić [PIN] o maksymalnej długości siedmiu cyfr.



Drukowanie dokumentów chronionych

Po przesłaniu do urządzenia dokumentu chronionego należy go wydrukować w ciągu 30 minut. Po upływie tego czasu dokument zostanie usunięty z pamięci urządzenia i jego wydruk nie będzie już możliwy.

UWAGA

- Jeżeli dokumenty chronione nie zostały wydrukowane, zajmują miejsce w pamięci i mogą uniemożliwić drukowanie nawet zwykłych (niechronionych) dokumentów. Dokumenty chronione należy drukować jak najszybciej.
- Istnieje możliwość sprawdzenia, ile pamięci jest zajmowane przez dokumenty chronione.
 ▶ <Stan urządzenia> ▶ <Użycie pamięci bezpiecznego drukowania>
- Istnieje możliwość zmiany czasu ważności dokumentów chronionych.  **Zmiana czasu ważności dokumentów chronionych(P. 115)**

1 Naciśnij przycisk (Print).

- 2** Wybierz dokumentu zabezpieczonego do druku za pomocą przycisków ▲ / ▼ , a następnie naciśnij przycisk **OK** .

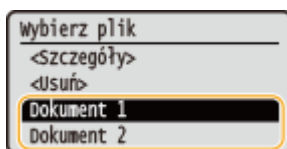

UWAGA:

Gdy wyświetlony zostanie ekran <Wybierz użytkownika>

- Jeśli w pamięci urządzenia przechowywane są dokumenty zabezpieczone, utworzone przez kilku użytkowników, przed wyświetleniem ekranu <Wybierz użytkownika> zostanie wyświetlony ekran <Wybierz plik>. Wybierz swoją nazwę użytkownika i naciśnij przycisk **OK** .

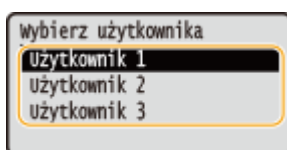

- 3** Wprowadź kod PIN za pomocą klawiszy numerycznych, a następnie naciśnij przycisk **OK** .

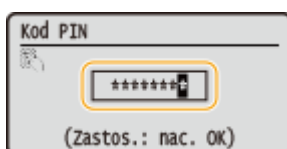

- Drukowanie rozpocznie się.
- Aby anulować drukowanie, naciśnij kolejno przyciski <Anuluj> **OK** ► <Tak> **OK** .

Zmiana czasu ważności dokumentów chronionych

Urządzenie jest fabrycznie skonfigurowane tak, aby usuwać dokumenty chronione po upływie 30 minut od ich otrzymania, jeśli nie zostaną wydrukowane, ustawienie to można jednak zmienić.

- 1** Naciśnij przycisk **OK** .
- 2** Za pomocą przycisków ▲ / ▼ wybierz opcję <Ustawienia zarządzania systemem> i naciśnij przycisk **OK** .
 - Jeśli pojawi się ekran logowania, wprowadź prawidłowy identyfikator i kod PIN za pomocą klawiszy numerycznych, po czym naciśnij przycisk **ID** . **Logowanie się na urządzeniu(P. 34)**
- 3** Wybierz opcję <Ustawienia bezpiecznego drukowania> i naciśnij przycisk **OK** .
- 4** Wybierz opcję <Włącz> i naciśnij przycisk **OK** .

UWAGA:

Wyłączanie funkcji Drukowanie zabezpieczone

- Wybierz opcję <Wyłącz> i naciśnij przycisk **OK**, a następnie ponownie uruchom urządzenie.

5 Określ czas przechowywania dokumentów zabezpieczonych w pamięci urządzenia i naciśnij przycisk **OK**.

- Za pomocą przycisków ▲ / ▼ lub klawiszy numerycznych wprowadź czas.
- Dokument chroniony jest usuwany z pamięci urządzenia po upływie określonego tutaj czasu.

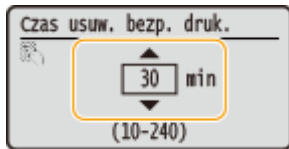

6 Uruchom ponownie urządzenie.

- Wyłącz urządzenie, odczekaj co najmniej 10 sekund, a następnie włącz je ponownie.

ŁĄCZA

- ▶ **Przygotowanie do użycia funkcji Zabezpieczone drukowanie(P. 110)**
- ▶ **Sprawdzanie statusu i dziennika drukowania(P. 78)**

Dostosowywanie konfiguracji ustawień wydruku do potrzeb

OXF0-027

Istnieje możliwość zapisywania różnych kombinacji ustawień w formie „profilu” dopasowanych do różnych rodzajów wydruku. Można również zapisać najczęściej używane ustawienia jako ustawienia domyślne. Po sprecyzowaniu domyślnych ustawień zapisane ustawienia będą automatycznie wyświetlane na ekranie sterownika drukarki, co umożliwi pominięcie etapu określania ustawień wydruku i natychmiastowe drukowanie.



Gdy drukuję poufne dokumenty, oznaczam je znakiem wodnym „ŚCIŚLE TAJNE”.



Oznacz znak wodny jako „ŚCIŚLE TAJNE” i zarejestruj go jako „Profil”. Wybierz ten „Profil”, gdy będzie potrzebny.

▶ **Rejestrowanie kombinacji często używanych ustawień wydruku(P. 118)**



Aby zaoszczędzić koszty, zawsze drukuję dwie strony na jednej stronie.



Wybierz opcję [2 na 1] jako domyślne ustawienie użytkownika w sterowniku drukarki. Kolejne zadania drukowania będą wykonane w taki sposób, aby każde dwie strony były zmniejszone i wydrukowane na jednej stronie. ▶ **Zmiana ustawień domyślnych(P. 120)**

Rejestrowanie kombinacji często używanych ustawień wydruku

OXF0-028

Określanie kombinacji ustawień, jak np. drukowanie „1-stronne w orientacji poziomej na papierze w formacie A4” przy każdym drukowaniu, może być czasochłonne. Jeśli często używane kombinacje ustawień wydruku zostaną zarejestrowane jako „profile”, skonfigurowanie ustawień wydruku będzie wymagało jedynie wybrania profilu z listy. W tej sekcji opisany został sposób rejestracji profili i drukowania za ich pomocą.

► Rejestracja profilu (P. 118)

► Wybór profilu (P. 119)

Rejestracja profilu

1 Zmień ustawienia, które mają zostać zarejestrowane jako profil, a następnie kliknij przycisk [Dodaj].

- Kliknij kolejno zakładki [Ustawienia podstawowe], [Ustawienia strony], [Wykończenie], [Źródło papieru] lub [Jakość], aby skonfigurować ustawienia wydruku na każdym ekranie w zależności od potrzeb. ► **Różne ustawienia drukowania (P. 80)**

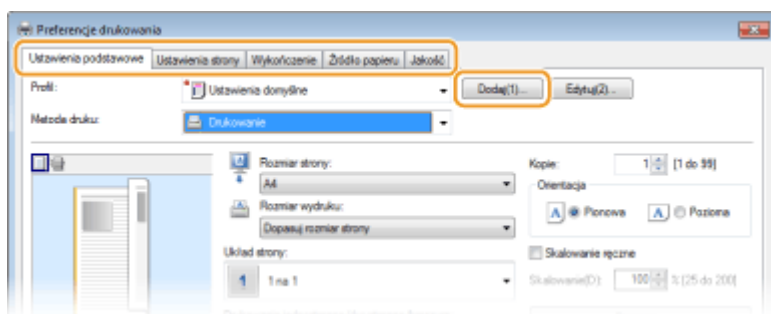

2 Wprowadź nazwę profilu w polu [Nazwa], wybierz ikonę, po czym kliknij przycisk [OK].

- W polu [Komentarz] możesz wprowadzić komentarze dotyczące profilu.
- Kliknij przycisk [Pokaż ustawienia], aby wyświetlić ustawienia do zarejestrowania.

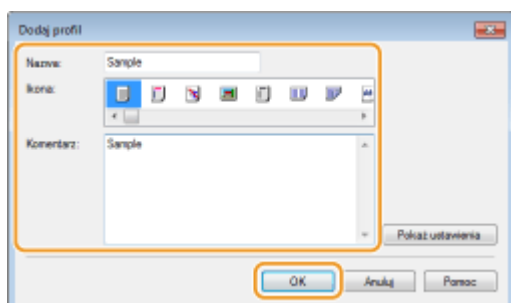

UWAGA

Edycja profilu

- Kliknięcie przycisku [Edytuj] znajdującego się po prawej stronie przycisku [Dodaj] na ekranie pokazanym w kroku 1 umożliwi zmianę nazwy oraz ikony wcześniej zarejestrowanych profili, a także komentarzy do nich. Nie można edytować fabrycznie zarejestrowanych profili.

Wybór profilu

Wybierz profil dostosowany do własnych potrzeb i kliknij przycisk [OK].

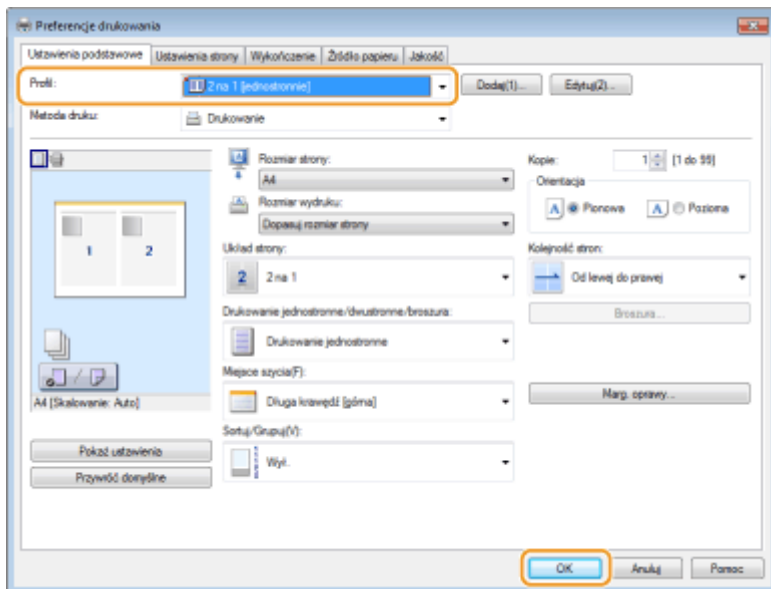

UWAGA

Zmiana ustawień wybranego profilu

- Ustawienia wybranego profilu można zmieniać. Dodatkowo zmodyfikowane ustawienia można zarejestrować jako inny profil.

ŁĄCZA

- ▶ Podstawowe operacje drukowania(P. 70)
- ▶ Zmiana ustawień domyślnych(P. 120)

Zmiana ustawień domyślnych

OXF0-029

Ustawienia domyślne są ustawieniami wyświetlanymi po każdorazowym otwarciu ekranu ustawień wydruku sterownika drukarki, które można zmienić. Jeśli na przykład użytkownik chce drukować wszystkie dokumenty w taki sposób, aby każde dwie strony były zmniejszone i wydrukowane na jednej stronie, należy określić opcję [2 na 1] jako domyślne ustawienie użytkownika w sterowniku drukarki. Podczas kolejnego drukowania sterownik drukarki będzie otwarty z włączoną opcją [2 na 1] dla ustawienia układu strony i nie będzie trzeba zmieniać ustawień podczas każdego drukowania.

WAŻNE

- Aby wykonać poniższą procedurę, należy zalogować się na komputerze na konto administratora.

1 Otwórz folder drukarki. ▶Wyświetlanie folderu Drukarki(P. 486)

2 Kliknij prawym przyciskiem myszy ikonę drukarki, a następnie kliknij pozycję [Printing preferences] (Preferencje drukowania).

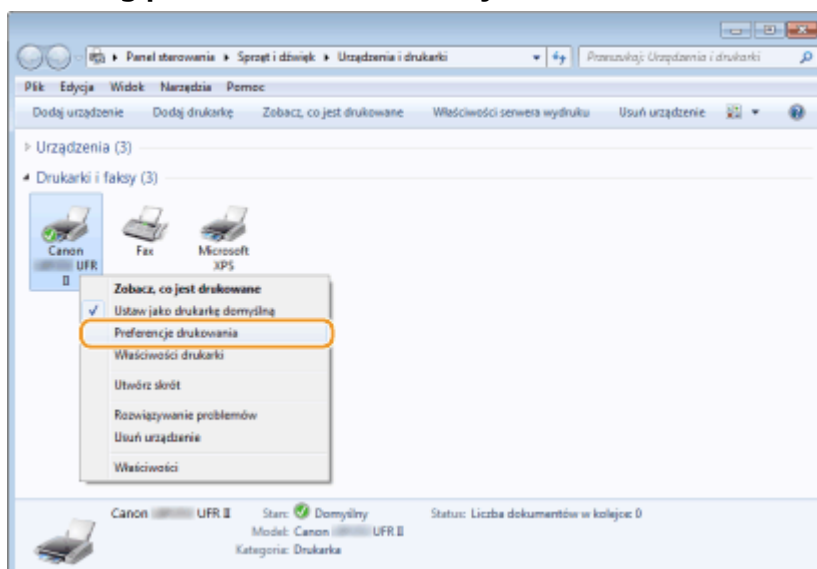

3 Zmień ustawienia na ekranie ustawień wydruku, a następnie kliknij przycisk [OK].

- Kliknij kolejno zakładki [Ustawienia podstawowe], [Ustawienia strony], [Wykończenie], [Źródło papieru] lub [Jakość], aby skonfigurować ustawienia wydruku na każdym ekranie w zależności od potrzeb. ▶**Różne ustawienia drukowania(P. 80)**

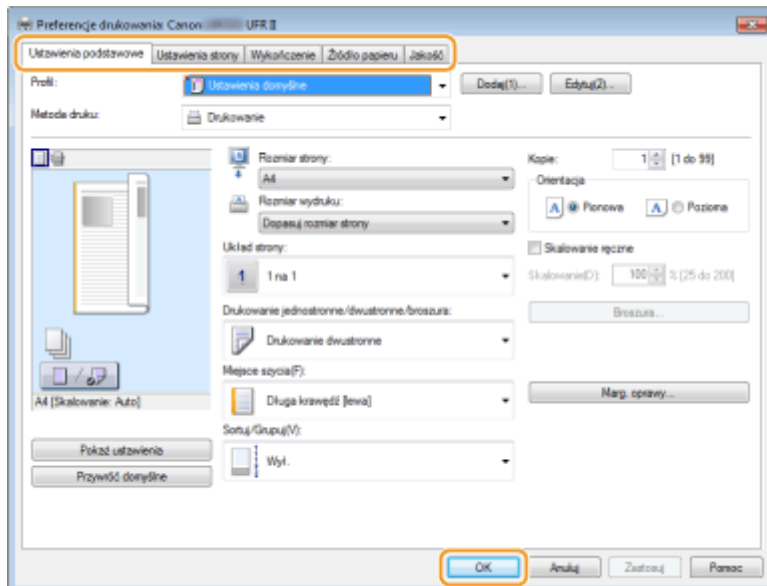

ŁĄCZA

- ▶ Podstawowe operacje drukowania (P. 70)
- ▶ Rejestrowanie kombinacji często używanych ustawień wydruku (P. 118)

Wygodna współpraca z urządzeniami przenośnymi

Wygodna współpraca z urządzeniami przenośnymi	123
Podłączanie do urządzenia mobilnego	124
Ustanawianie połączenia bezpośredniego (Tryb punktu dostępu)	125
Zwiększanie efektywności drukarki przez wykorzystanie aplikacji	127
Zdalne zarządzanie urządzeniem	129

Wygodna współpraca z urządzeniami przenośnymi

0XF0-02A

Połączenie urządzenia z urządzeniem przenośnym, takim jak smartfon lub tablet, umożliwia użycie odpowiedniej aplikacji ułatwiającej drukowanie. Można także użyć urządzenia przenośnego, aby sterować urządzeniem na odległość, sprawdzić status drukowania i zmienić ustawienia urządzenia.



- ▶ **Podłączanie do urządzenia mobilnego(P. 124)**
- ▶ **Zwiększanie efektywności drukarki przez wykorzystanie aplikacji(P. 127)**
- ▶ **Zdalne zarządzanie urządzeniem(P. 129)**

Podłączanie do urządzenia mobilnego

0XF0-02C

Urządzenie można podłączyć do urządzenia przenośnego za pośrednictwem bezprzewodowej sieci LAN lub poprzez połączenie bezpośrednie. Należy wybrać metodę połączenia, która najbardziej odpowiada środowisku operacyjnemu i urządzeniom.

■ Podłączanie do sieci bezprzewodowej LAN

Podobnie jak w przypadku podłączania urządzenia do komputera drukarkę można podłączyć do urządzenia za pomocą routera bezprzewodowej sieci LAN. ► **Podłączanie do sieci bezprzewodowej LAN(P. 136)**



■ Połączenie bezpośrednie

Połączenie urządzenia przenośnego i drukarki bezpośrednio bez użycia routera bezprzewodowej sieci LAN. Nawet jeśli bezprzewodowa sieć LAN nie jest dostępna, można szybko połączyć drukarkę i urządzenie przenośne. ► **Ustawianie połączenia bezpośredniego (Tryb punktu dostępu)(P. 125)**



WAŻNE:

- Po ustanowieniu bezpośredniego połączenia nie można użyć przewodowej sieci LAN ani bezprzewodowej sieci LAN za pośrednictwem routera.

Ustanawianie połączenia bezpośredniego (Tryb punktu dostępu)

OXF0-02E

Nawet bez wykorzystania routera bezprzewodowej sieci LAN można połączyć urządzenie przenośne z drukarką bez konieczności wprowadzania złożonych ustawień dzięki trybowi punktu dostępu, który umożliwia bezprzewodowe i bezpośrednie połączenie urządzenia przenośnego z drukarką.



Korzystanie z urządzenia w trybie połączenia bezpośredniego (w trybie punktu dostępu)

Postępuj zgodnie z następującymi krokami, aby ustanowić połączenie za pomocą trybu punktu dostępu.

1



Wprowadzić urządzenie w tryb punktu dostępu.

- W opcji <Włącz Bezpośrednie połączenie> wybierz wartość <Włącz>.
- ▶ **Włącz Bezpośrednie połączenie(P. 299)**



2



Wprowadzić urządzenie w stan oczekiwania na połączenie.

- Naciśnij przycisk ▶ Użyj przycisków ▲ / ▼, aby wybrać opcję <Włącz Bezpośrednie połączenie> ▶ Naciśnij przycisk . Urządzenie wejdzie w stan, w którym możesz podłączyć urządzenie przenośne do drukarki.

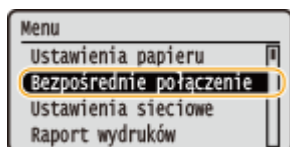

3



Łączenie z urządzenia przenośnego

- W oparciu o identyfikator SSID oraz klucz sieciowy przedstawiony na wyświetlaczu należy wprowadzić ustawienia bezprzewodowego połączenia sieci LAN w celu podłączenia do drukarki.

UWAGA:

- Poniższy ekran pojawi się na wyświetlaczu podczas procesu łączenia.

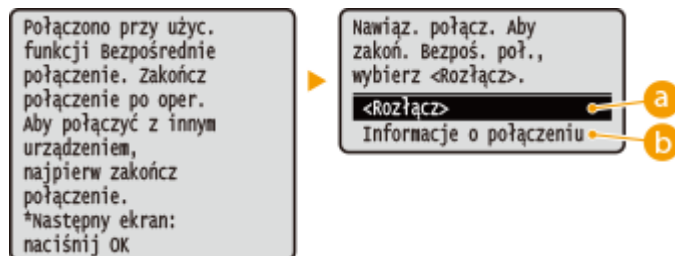

a <Rozłącz>

Zatrzymuje procedurę połączenia bezpośredniego. Gdy drukowanie lub inna wybrana operacja zostaną zakończone, należy wybrać tę opcję, aby zakończyć połączenie.

b <Informacje o połączeniu>

Wyświetla informacje dotyczące wykonywanego połączenia bezpośredniego.

WAŻNE

- Gdy urządzenie znajduje się w trybie połączenia bezpośredniego połączenie z Internetem może być niedostępne w zależności od używanego urządzenia przenośnego.
- Połączenie bezpośrednie jest możliwe tylko dla połączenia jeden-do-jeden pomiędzy urządzeniem i jednym urządzeniem przenośnym. Nie można podłączyć 2 lub więcej urządzeń przenośnych równocześnie.
- Jeśli połączenie bezprzewodowe z urządzenia przenośnego nie zostanie nawiązane w ciągu 5 minut od wyświetlenia SSID i klucza sieciowego, połączenie oczekujące zostanie zakończone.
- Jeśli podczas komunikacji w trybie połączenia bezpośredniego przez pewien czas nie będą przesyłane żadne dane między urządzeniem a urządzeniem przenośnym, połączenie bezpośrednie może zostać zakończone.
- SSID oraz klucz sieciowy urządzenia zmieniają się po każdym uruchomieniu procedury połączenia bezpośredniego.
- Oszczędzanie energii przy pomocy trybu uśpienia jest mniej skuteczne w przypadku połączenia bezpośredniego.

Zwiększanie efektywności drukarki przez wykorzystanie aplikacji

OXF0-02F

Dzięki odpowiedniej aplikacji można obsługiwać drukarkę przy pomocy urządzenia przenośnego. Drukarka obsługuje dedykowaną aplikację firmy Canon i różne inne aplikacje. Można wybrać najbardziej odpowiednią aplikację do danego urządzenia przenośnego, celu, sytuacji itd.

■ Drukowanie przy pomocy mobilnej aplikacji firmy Canon lub jej dodatku

Drukowanie można rozpocząć przy pomocy urządzenia przenośnego. Listę obsługiwanych systemów operacyjnych, szczegółowe procedury konfiguracji oraz procedury użytkowania można znaleźć na stronie internetowej firmy Canon pod adresem: <http://www.canon.com/> .

■ Korzystanie z technologii AirPrint

Można drukować z urządzenia firmy Apple bez potrzeby pobierania dedykowanej aplikacji lub instalowania dedykowanego sterownika. **▶Korzystanie z technologii AirPrint(P. 455)**



■ Korzystanie z technologii Google Cloud Print

Drukowanie można rozpocząć przy pomocy aplikacji lub usługi, która obsługuje technologię Google Cloud Print. Można drukować przy pomocy zdalnego sterowania urządzeniem w dowolnym czasie i z dowolnego miejsca, na przykład podczas podróży. **▶Korzystanie z technologii Google Cloud Print(P. 463)**



■ Drukowanie za pomocą usługi Mopria™

Urządzenie obsługuje również usługę Mopria™. Usługa Mopria™ umożliwia drukowanie przy pomocy różnych modeli drukarek różnych producentów dzięki zastosowaniu wspólnych ustawień i funkcji. Jest to przydatne w sytuacji, gdy drukarki obsługujące usługę Mopria™ o różnych modelach od różnych producentów są zainstalowane w biurze, w domu lub w innych miejscach. Wówczas można wykorzystać takie drukarki przy pomocy usługi Mopria™ bez potrzeby instalowania na nich dedykowanych aplikacji. Szczegółowe informacje o modelach urządzeń obsługujących usługę Mopria™ i wymaganiach systemowych można znaleźć pod adresem <http://www.mopria.org> .



Wyświetlanie ustawień usługi Mopria™



Zaloguj się w Zdalnym interfejsie użytkownika w trybie menedżera systemu (**U uruchamianie Zdalnego interfejsu użytkownika(P. 277)**) ▶ [Ustawienia/rejestracja] ▶ [Ustawienia sieciowe] ▶ [Ustawienia Mopria] ▶ [Edycja] ▶ Sprawdź, czy pole wyboru [Użyj Mopria] jest zaznaczone ▶ [OK]

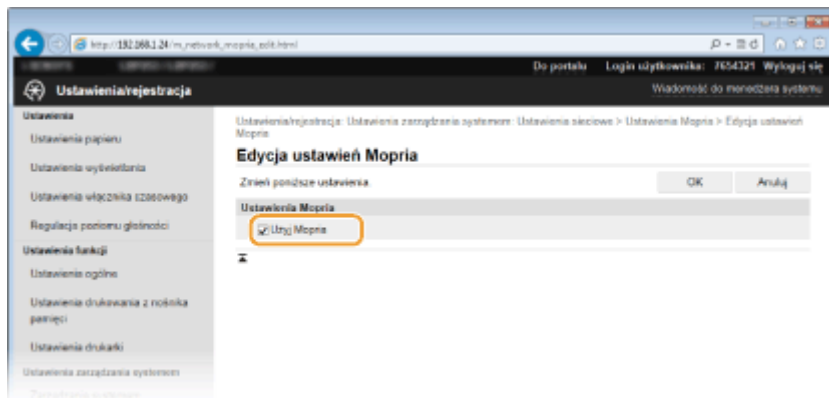

Zdalne zarządzanie urządzeniem

0XF0-02H

Ze Zdalnego interfejsu użytkownika można korzystać za pośrednictwem przeglądarki internetowej zainstalowanej na urządzeniu przenośnym. Pozwala to sprawdzić stan urządzenia i określić jego ustawienia z urządzenia przenośnego.



Obsługiwane przeglądarki

Następujące przeglądarki są zgodne ze Zdalnym interfejsem użytkownika dla urządzeń przenośnych.

Android

- Chrome

iOS

- Safari

Uruchamianie Zdalnego interfejsu użytkownika na urządzeniu przenośnym

Wpisz adres IP urządzenia w przeglądarce internetowej i uruchom Zdalny interfejs użytkownika. Najpierw sprawdź, czy adres IP urządzenia został ustawiony (**Wyświetlanie ustawień sieciowych(P. 161)**). W przypadku wątpliwości skontaktuj się z administratorem sieci.

1 Uruchom przeglądarkę internetową na swoim urządzeniu przenośnym.

2 Wprowadź adres „http://(adres IP urządzenia)” w polu adresu.

- Jeśli chcesz użyć adresu IPv6, zamknij go w nawiasach (przykład: http://[fe80::2e9e:fcff:fe4e:dbce]/).

UWAGA:

- Niektóre elementy Zdalnego interfejsu użytkownika nie są wyświetlane w „wersji dla smartfonów”. Aby wyświetlić wszystkie elementy, należy skorzystać z „wersji dla komputerów PC”.

ŁĄCZA

- **Korzystanie ze Zdalnego interfejsu użytkownika(P. 276)**

Sieć

Sieć	131
Podłączanie do sieci	132
Wybieranie sieci przewodowej lub bezprzewodowej LAN	134
Podłączanie do sieci przewodowej LAN	135
Podłączanie do sieci bezprzewodowej LAN	136
Konfiguracja urządzenia za pomocą Trybu przycisku WPS	138
Konfiguracja urządzenia za pomocą Trybu PIN WPS	140
Konfiguracja połączenia za pomocą routera bezprzewodowego	143
Nawiązywanie połączenia z konfiguracją szczegółowych ustawień	146
Sprawdzanie identyfikatora SSID oraz klucza sieciowego	150
Konfiguracja adresu IP	153
Ustawianie adresu IPv4	154
Konfiguracja adresów IPv6	157
Wyświetlanie ustawień sieciowych	161
Konfiguracja urządzenia w celu drukowania danych z komputera	164
Konfiguracja protokołów drukowania i funkcji protokołu WSD	165
Konfiguracja portów drukarki	169
Konfiguracja serwera wydruku	174
Konfiguracja urządzenia w danym środowisku sieciowym	177
Konfiguracja ustawień sieci Ethernet	178
Zmiana maksymalnej jednostki transmisji	180
Ustawianie czasu oczekiwania na połączenie z siecią	181
Konfiguracja usługi DNS	182
Konfiguracja usługi WINS	188
Konfiguracja protokołu SNMP	191
Monitorowanie i kontrolowanie urządzenia za pomocą protokołu SNMP	194
Konfiguracja ustawień oprogramowania zarządzania urządzeniami	199

Sieć

OXF0-02J

Niniejsze urządzenie oferuje możliwość użytkowania w wielu różnych środowiskach, a oprócz podstawowych funkcji związanych z siecią jest także wyposażone w zaawansowane rozwiązania technologiczne. Użytkownicy, którzy nie są ekspertami w zakresie sieci, nie mają żadnych powodów do niepokoju, gdyż urządzenie to zostało zaprojektowane z myślą o prostocie i wygodzie obsługi. Bez obaw można rozpocząć wykonywanie kolejnych kroków konfiguracji sieci.

■ Podłączanie do komputera/wyświetlanie ustawień sieciowych urządzenia

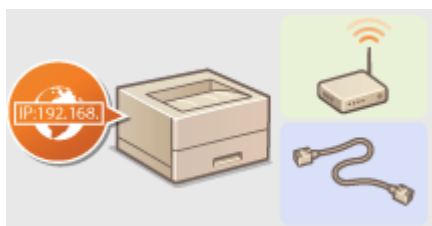

▶ Podłączanie do sieci(P. 132)



▶ Wyświetlanie ustawień sieciowych(P. 161)

■ Konfiguracja drukowania



▶ Konfiguracja urządzenia w celu drukowania danych z komputera(P. 164)

■ Dostosowywanie urządzenia do wygodnej pracy w środowisku sieciowym

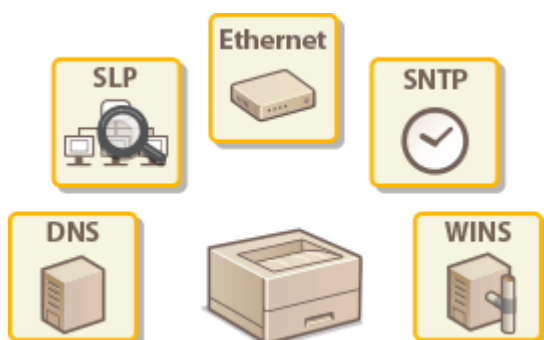

▶ Konfiguracja urządzenia w danym środowisku sieciowym(P. 177)

Bezpośrednie połączenie z urządzeniem przenośnym

- Z urządzeniem można komunikować się bezpośrednio przy pomocy urządzenia mobilnego bez konieczności konfigurowania skomplikowanych ustawień sieciowych. ▶ **Ustanawianie połączenia bezpośredniego (Tryb punktu dostępu)(P. 125)**

Podłączanie do sieci

OXF0-02K

Podłączenie urządzenia do przewodowej lub bezprzewodowej sieci lokalnej (LAN) wymaga ustawienia adresu IP unikalnego dla wybranej sieci. Należy wybrać opcję „przewodowo” lub „bezprzewodowo” w zależności od środowiska komunikacyjnego i urządzeń sieciowych. Aby uzyskać szczegółowe informacje na temat ustawień adresu IP, należy skontaktować się z dostawcą Internetu lub administratorem sieci.

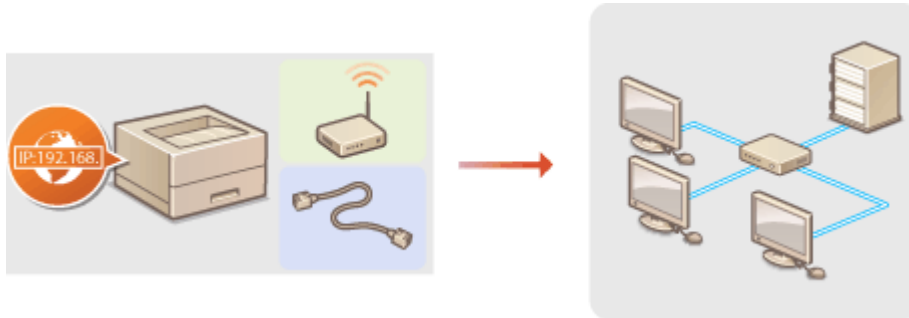

WAŻNE

- Jeśli urządzenie jest podłączone do niezabezpieczonej sieci, informacje osobiste mogą zostać przechwycone przez osoby niepowołane.

UWAGA

- Urządzenie nie może być podłączone do sieci przewodowej i bezprzewodowej LAN jednocześnie.
- Urządzenie jest dostarczane bez kabla LAN i routera. W razie konieczności należy zaopatrzyć się w te akcesoria.
- Aby uzyskać dalsze informacje dotyczące urządzeń sieciowych, należy zapoznać się z instrukcjami obsługi, które zostały do nich dołączone lub skontaktować się z producentem.

■ Przed rozpoczęciem

Aby podłączyć urządzenie do sieci, należy postępować zgodnie z podanymi poniżej instrukcjami.



Sprawdź ustawienia komputera.

- Upewnij się, że komputer został poprawnie podłączony do sieci. Aby uzyskać więcej informacji, zapoznaj się z instrukcjami obsługi dołączonymi do urządzeń lub skontaktuj się z ich producentami.
- Sprawdź, czy proces konfiguracji ustawień sieciowych na komputerze został zakończony. W przypadku nieodpowiedniej konfiguracji sieci korzystanie z urządzenia w środowisku sieciowym nie jest możliwe nawet po przeprowadzeniu dalszej części procedury.

UWAGA:

- W zależności od sieci potrzebna może być zmiana ustawień metody komunikacji (półduplex lub duplex pełny) albo typu sieci Ethernet (10BASE-T/100BASE-TX/1000BASE-T) (► **Konfiguracja ustawień sieci Ethernet(P. 178)**). Aby uzyskać szczegółowe informacje, należy skontaktować się z dostawcą Internetu lub administratorem sieci.
- Sprawdzanie adresu MAC urządzenia.

- ▶ Wyświetlanie adresu MAC w przewodowej sieci LAN(P. 162)
- ▶ Wyświetlanie adresu MAC w bezprzewodowej sieci LAN(P. 162)

- Informacje na temat podłączania do sieci IEEE 802.1X znajdują się w sekcji ▶
Konfiguracja uwierzytelniania zgodnego z IEEE 802.1X(P. 254) .



2



Wybierz przewodową lub bezprzewodową sieć LAN.

- ▶ Wybieranie sieci przewodowej lub bezprzewodowej LAN(P. 134)



3



Nawiąż połączenie z przewodową lub bezprzewodową siecią LAN.

- Przejdź do sekcji odpowiadającej ustawieniu wybranemu w kroku 2.

- ▶ Podłączanie do sieci przewodowej LAN(P. 135)

- ▶ Podłączanie do sieci bezprzewodowej LAN(P. 136)



4



Jeśli to konieczne, skonfiguruj adres IP.

- W momencie zakupu urządzenie jest skonfigurowane tak, aby automatycznie pobierać adres IP. Aby ustawić konkretny adres IP, należy zmienić to ustawienie.

- ▶ Konfiguracja adresu IP(P. 153)



Wybieranie sieci przewodowej lub bezprzewodowej LAN

OXF0-02L

Wybrać sieć przewodową lub bezprzewodową LAN na panelu sterowania, aby określić sposób podłączenia urządzenia do komputera. Uwaga: zmiana ustawienia z opcji <Przewodowa sieć LAN> na opcję <Bezprzewodowa sieć LAN> lub odwrotnie wymaga odinstalowania sterownika drukarki zainstalowanego na komputerze i jego ponownej instalacji. Więcej informacji znajduje się w sekcji Podręcznik instalacji sterownika drukarki.

1 Naciśnij przycisk .

2 Za pomocą przycisków ▲ / ▼ wybierz opcję <Ustawienia sieciowe> i naciśnij przycisk .



- Jeśli pojawi się ekran logowania, wprowadź prawidłowy identyfikator i kod PIN za pomocą klawiszy numerycznych, a następnie naciśnij przycisk .  **Logowanie się na urządzeniu(P. 34)**

3 Wybierz opcję <Ustawienia sieciowe> i naciśnij przycisk .

4 Wybierz opcję <Przewodowa sieć LAN> lub <Bezprzewodowa sieć LAN>, a następnie naciśnij przycisk .



ŁĄCZA

-  **Podłączanie do sieci(P. 132)**
-  **Podłączanie do sieci przewodowej LAN(P. 135)**
-  **Podłączanie do sieci bezprzewodowej LAN(P. 136)**

Podłączanie do sieci przewodowej LAN

OXF0-02R

Urządzenie należy podłączyć do komputera za pośrednictwem routera. Podłącz urządzenie do routera za pomocą kabla sieciowego LAN.

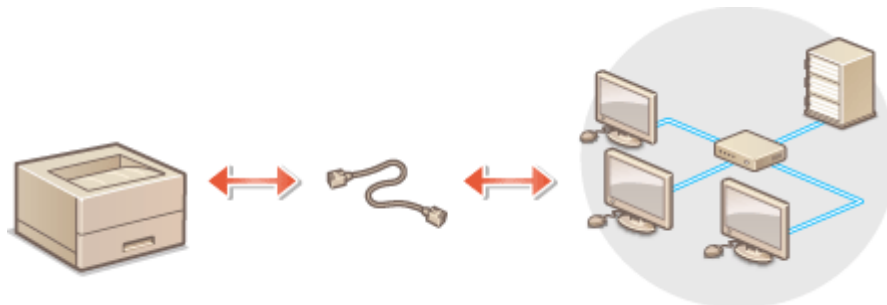

1 Podłącz kabel LAN.

- Podłącz urządzenie do routera za pomocą kabla sieci LAN.
- Wsuń złącze do gniazda, aby zatrzasnęło się we właściwym położeniu.

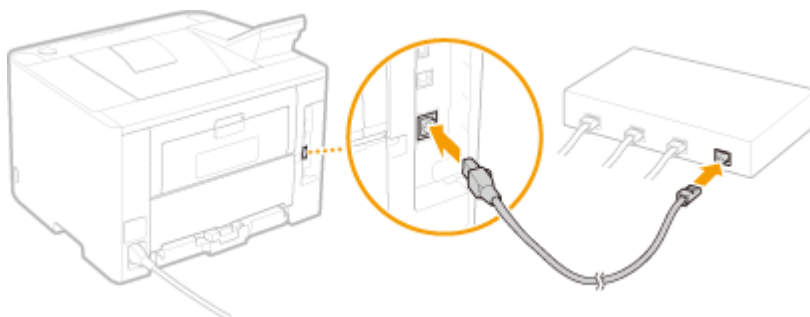

2 Oczekaj około 2 minut.

- W tym czasie adres IP zostanie automatycznie ustawiony.

UWAGA:

- Adres IP można skonfigurować ręcznie. [☛ Konfiguracja adresu IP \(P. 153\)](#)

ŁĄCZA

- [☛ Podłączanie do sieci \(P. 132\)](#)

Podłączanie do sieci bezprzewodowej LAN

OXFO-02S

Routery bezprzewodowe (lub punkty dostępowe) łączą urządzenie z komputerem za pomocą fal radiowych. Jeśli router obsługuje standard Wi-Fi Protected Setup (WPS), konfiguracja sieci jest bardzo prosta, gdyż przebiega automatycznie. Jeśli urządzenia sieciowe nie obsługują funkcji konfiguracji automatycznej lub użytkownik chce skonfigurować szczegółowe ustawienia uwierzytelniania i szyfrowania, konieczne jest przeprowadzenie ręcznej konfiguracji połączenia. Należy upewnić się, że komputer został poprawnie podłączony do sieci.

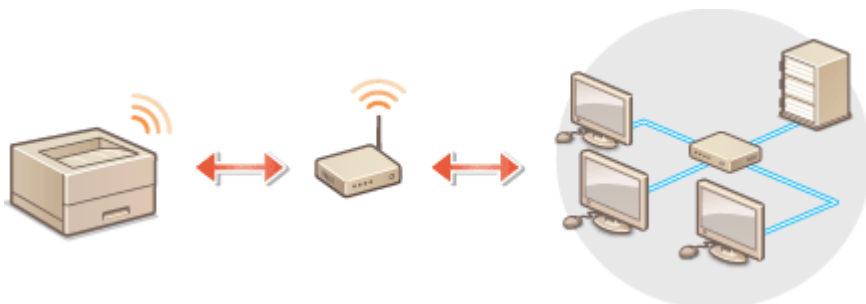

- ▶ Konfiguracja połączenia za pomocą standardu WPS (P. 136)
- ▶ Ręczna konfiguracja połączenia (P. 137)

WAŻNE

Ryzyko wycieku informacji

- Użytkownicy korzystają z połączenia LAN na własne życzenie i ryzyko. Jeśli urządzenie jest podłączone do niezabezpieczonej sieci, istnieje zagrożenie uzyskania danych osobowych użytkownika przez niepowołane osoby, ponieważ fale radiowe, które są wykorzystywane w komunikacji bezprzewodowej, rozchodzą się na pobliskim obszarze, także przez ściany.

Zabezpieczenia bezprzewodowej sieci LAN

Obsługiwane przez urządzenie zabezpieczenia bezprzewodowej sieci LAN zostały wymienione poniżej. Aby uzyskać informacje dotyczące standardów zabezpieczeń sieci bezprzewodowej obsługiwanych przez router bezprzewodowy, należy zapoznać się z dołączoną do niego instrukcją obsługi lub skontaktować się z producentem.

- 128 (104)/64 (40) bit WEP
- WPA-PSK (TKIP/AES-CCMP)
- WPA2-PSK (TKIP/AES-CCMP)

UWAGA

Urządzenia wymagane do nawiązania bezprzewodowego połączenia LAN

- Urządzenie jest dostarczane bez routera bezprzewodowego. Należy zaopatrzyć się w ten sprzęt.
- Router bezprzewodowy powinien być zgodny ze standardem IEEE 802.11b/g/n i obsługiwać pasmo o częstotliwości 2,4 GHz. Aby uzyskać dalsze informacje, należy zapoznać się z instrukcjami obsługi dołączonymi do urządzeń sieciowych lub skontaktować się z producentem.

Konfiguracja połączenia za pomocą standardu WPS

Podczas korzystania ze standardu WPS dostępne są dwa tryby: tryb przycisku oraz tryb kodu PIN.

■ Tryb konfiguracji za pomocą przycisku

Na pudełku routera bezprzewodowego należy odnaleźć symbol WPS. Należy również upewnić się, że dane urządzenie sieciowe jest wyposażone w przycisk WPS. **➤Konfiguracja urządzenia za pomocą Trybu przycisku WPS(P. 138)**



■ Tryb kodu PIN

Niektóre routery WPS nie obsługują trybu przycisku. Jeśli na pudełku urządzenia sieciowego lub w dołączonej do niego instrukcji obsługi znajdują się informacje na temat trybu PIN WPS, należy skonfigurować połączenie, wprowadzając kod PIN. **➤Konfiguracja urządzenia za pomocą Trybu PIN WPS(P. 140)**

UWAGA

- Jeżeli w routerze bezprzewodowym ustawiono uwierzytelnianie WEP, konfiguracja połączenia przy użyciu funkcji WPS może okazać się niemożliwa.

Ręczna konfiguracja połączenia

W przypadku ręcznej konfiguracji połączenia bezprzewodowego można wybrać bezprzewodowy router lub ręcznie wprowadzić wymagane informacje. Bez względu na wybraną metodę należy przygotować wszystkie informacje niezbędne do przeprowadzenia konfiguracji, łącznie z identyfikatorem SSID oraz kluczem sieciowym (**➤Sprawdzenie identyfikatora SSID oraz klucza sieciowego(P. 150)**).

■ Wybór routera bezprzewodowego

Należy wybrać tę opcję konfiguracji, jeśli konieczna jest ręczna konfiguracja połączenia, jednak chce się wykonać ją w jak najprostszy sposób. **➤Konfiguracja połączenia za pomocą routera bezprzewodowego(P. 143)**

■ Ręczne wprowadzanie informacji o konfiguracji

Aby skonfigurować szczegółowe ustawienia, takie jak opcje konfiguracyjne uwierzytelniania i szyfrowania, w celu nawiązania połączenia należy ręcznie wprowadzić identyfikator SSID oraz klucz sieciowy. **➤Nawiązywanie połączenia z konfiguracją szczegółowych ustawień(P. 146)**

ŁĄCZA

- Podłączanie do sieci(P. 132)
- Wybieranie sieci przewodowej lub bezprzewodowej LAN(P. 134)

Konfiguracja urządzenia za pomocą Trybu przycisku WPS

OXF0-02U

Jeśli router bezprzewodowy obsługuje Tryb przycisku WPS, można w prosty sposób skonfigurować połączenie za pomocą przycisku WPS.

WAŻNE

- Sposób obsługi routera bezprzewodowego może różnić się w zależności od urządzenia. Aby uzyskać pomoc w tym zakresie, należy zapoznać się z instrukcją obsługi urządzenia sieciowego.

1 Naciśnij przycisk .

2 Za pomocą przycisków ▲ / ▼ wybierz opcję <Ustawienia sieciowe> i naciśnij przycisk .

- Jeśli pojawi się ekran logowania, wprowadź prawidłowy identyfikator i kod PIN za pomocą klawiszy numerycznych, a następnie naciśnij przycisk . ► **Logowanie się na urządzeniu (P. 34)**

3 Wybierz opcję <Ustawienia bezprzewodowej sieci LAN> i naciśnij przycisk .

- Jeśli zostanie wyświetlony komunikat <Czy chcesz włączyć bezprzewodową sieć LAN?>, wybierz opcję <Tak> i naciśnij przycisk .

4 Przeczytaj wyświetlany komunikat i naciśnij przycisk .

5 Wybierz opcję <Tryb naciskania przycisku WPS> i naciśnij przycisk .

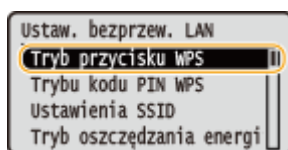

6 Wybierz opcję <Tak> i naciśnij przycisk .

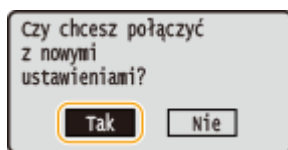

⇒ Kod PIN zostaje wygenerowany.

7 Naciśnij i przytrzymaj przycisk WPS na routerze bezprzewodowym.

Przycisk ten należy nacisnąć w ciągu 2 minut od wykonania kroku 6.

- W zależności od urządzenia sieciowego konieczne może być naciśnięcie i przytrzymanie przycisku przez 2 sekundy lub dłużej. Aby uzyskać pomoc w tym zakresie, należy zapoznać się z instrukcją obsługi urządzenia sieciowego.

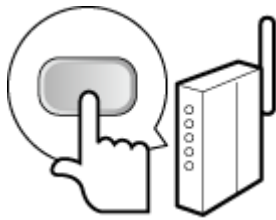
**UWAGA:**

Jeśli podczas konfiguracji wyświetlony zostanie komunikat o błędzie

- Naciśnij przycisk **OK** i powrót do kroku 5.

8 Sprawdź, czy wskaźnik Wi-Fi na panelu sterowania świeci.

- Wskaźnik Wi-Fi miga, gdy wykryty zostanie router bezprzewodowy.

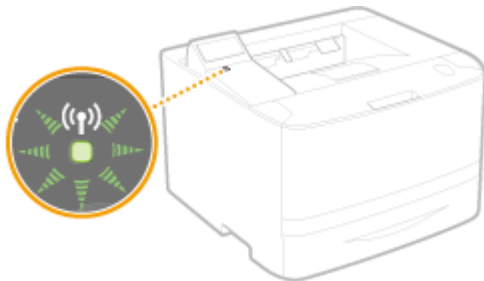

- Po zakończeniu konfiguracji wyświetlony zostaje poniższy ekran, a po upływie około 2 sekund włącza się wskaźnik Wi-Fi.



- Poczekaj około 2 minuty, aż zakończone zostanie ustalanie adresu IP urządzenia.

WAŻNE:**Siła sygnału**

- Gdy dostępnych jest wiele routerów bezprzewodowych, z którymi można nawiązać połączenie, urządzenie ustanawia je z tym o najsilniejszym sygnale. Siła sygnału mierzona jest przy zastosowaniu wskaźnika RSSI (Received Signal Strength Indication).

UWAGA**Zmniejszenie zużycia energii elektrycznej**

- Urządzenie może przechodzić w tryb <Tryb oszczędzania energii> na podstawie sygnałów emitowanych przez router bezprzewodowy. ▶ **Tryb oszczędzania energii (P. 298)**

W przypadku, gdy zmienił się adres IP urządzenia

- W środowisku DHCP adres IP urządzenia może być zmieniany automatycznie. Jeśli tak się stanie, połączenie jest utrzymywane, gdy urządzenie i komputer należą do tej samej podsięci.

ŁĄCZA▶ **Podłączanie do sieci bezprzewodowej LAN(P. 136)**

Konfiguracja urządzenia za pomocą Trybu PIN WPS

OXF0-02W

Jeśli router bezprzewodowy obsługuje tryb PIN WPS, należy wygenerować kod PIN za pomocą urządzenia i zarejestrować go dla urządzenia sieciowego.

WAŻNE

- Sposób obsługi routera bezprzewodowego może różnić się w zależności od urządzenia. Aby uzyskać pomoc w tym zakresie, należy zapoznać się z instrukcją obsługi urządzenia sieciowego.

Z poziomu komputera

1 Uzyskaj dostęp do routera bezprzewodowego z poziomu komputera, aby wyświetlić okno umożliwiające wprowadzenie kodu PIN WPS.

- Więcej informacji znajduje się w instrukcji obsługi urządzenia sieciowego.

Z poziomu panelu sterowania

2 Naciśnij przycisk .

3 Za pomocą przycisków ▲ / ▼ wybierz opcję <Ustawienia sieciowe> i naciśnij przycisk .

- Jeśli pojawi się ekran logowania, wprowadź prawidłowy identyfikator i kod PIN za pomocą klawiszy numerycznych, a następnie naciśnij przycisk . ► **Logowanie się na urządzeniu (P. 34)**

4 Wybierz opcję <Ustawienia bezprzewodowej sieci LAN> i naciśnij przycisk .

- Jeśli zostanie wyświetlony komunikat <Czy chcesz włączyć bezprzewodową sieć LAN?>, wybierz opcję <Tak> i naciśnij przycisk .

5 Przeczytaj wyświetlany komunikat i naciśnij przycisk .

6 Wybierz opcję <Tryb kodu PIN WPS> i naciśnij przycisk .

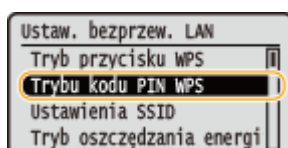

7 Wybierz opcję <Tak> i naciśnij przycisk .

⇒ Kod PIN zostaje wygenerowany.

Szukanie...
Wpisz kod PIN punktu
dostępu.
Kod PIN: 12345678
Anuluj: naciśnij Stop

Z poziomu komputera

8 Zarejestruj wygenerowany kod PIN dla routera bezprzewodowego.

- Zarejestruj kod PIN w oknie konfiguracji wyświetlonym w kroku 1.
- Kod PIN należy zarejestrować w ciągu 10 minut od naciśnięcia przycisku  po wybraniu opcji <Tak> w kroku 7.

UWAGA:

Jeśli podczas konfiguracji wyświetlony zostanie komunikat o błędzie

- Naciśnij przycisk  i powróć do kroku 6.

Z poziomu panelu sterowania

9 Sprawdź, czy wskaźnik Wi-Fi na panelu sterowania świeci.

- Wskaźnik Wi-Fi miga, gdy wykryty zostanie router bezprzewodowy.

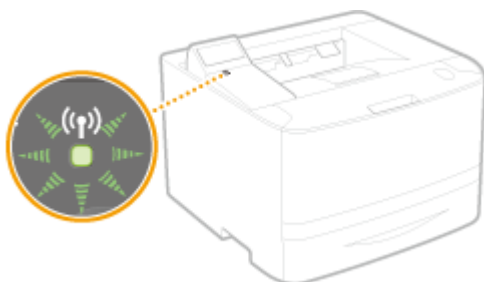

- Po zakończeniu konfiguracji wyświetlony zostaje poniższy ekran, a po upływie około 2 sekund włącza się wskaźnik Wi-Fi.



- Poczekaj około 2 minuty, aż zakończone zostanie ustalanie adresu IP urządzenia.

WAŻNE:

Siła sygnału

- Gdy dostępnych jest wiele routerów bezprzewodowych, z którymi można nawiązać połączenie, urządzenie ustanawia je z tym o najsilniejszym sygnale. Siła sygnału mierzona jest przy zastosowaniu wskaźnika RSSI (Received Signal Strength Indication).

UWAGA

Zmniejszenie zużycia energii elektrycznej

- Urządzenie może przechodzić w tryb <Tryb oszczędzania energii> na podstawie sygnałów emitowanych przez router bezprzewodowy.  **Tryb oszczędzania energii (P. 298)**

W przypadku, gdy zmienił się adres IP urządzenia

- W środowisku DHCP adres IP urządzenia może być zmieniany automatycznie. Jeśli tak się stanie, połączenie jest utrzymywane, gdy urządzenie i komputer należą do tej samej podsieci.

ŁĄCZA

🔴 Podłączanie do sieci bezprzewodowej LAN(P. 136)

Konfiguracja połączenia za pomocą routera bezprzewodowego

OXFO-02X

Istnieje możliwość wyszukania dostępnych routerów bezprzewodowych (lub punktów dostępowych) i wybrania jednego z nich z poziomu ekranu urządzenia. Jako klucz sieciowy należy wprowadzić klucz WEP lub PSK. Przed wybraniem routera bezprzewodowego należy sprawdzić i zapisać wszystkie informacje niezbędne do przeprowadzenia konfiguracji, łącznie z identyfikatorem SSID oraz kluczem sieciowym ([►Sprawdzanie identyfikatora SSID oraz klucza sieciowego\(P. 150\)](#)).

UWAGA

Ustawienia zabezpieczeń

- Jeśli połączenie bezprzewodowe nawiązuje się, wybierając router bezprzewodowy, ustawiana jest opcja uwierzytelniania WEP <Open System> lub opcja szyfrowania WPA/WPA2 ma ustawianą wartość <Autom.> (AES-CCMP lub TKIP). Jeśli wybrane zostanie ustawienie <Klucz współdzielony> do uwierzytelniania WEP lub opcja <AES-CCMP> do metody szyfrowania WPA/WPA2, konieczne jest ustanowienie połączenia za pomocą ręcznej metody wprowadzania ([►Nawiązywanie połączenia z konfiguracją szczegółowych ustawień\(P. 146\)](#)).

1 Naciśnij przycisk .

2 Za pomocą przycisków ▲ / ▼ wybierz opcję <Ustawienia sieciowe> i naciśnij przycisk .

- Jeśli pojawi się ekran logowania, wprowadź prawidłowy identyfikator i kod PIN za pomocą klawiszy numerycznych, a następnie naciśnij przycisk . [►Logowanie się na urządzeniu\(P. 34\)](#)

3 Wybierz opcję <Ustawienia bezprzewodowej sieci LAN> i naciśnij przycisk .

- Jeśli zostanie wyświetlony komunikat <Czy chcesz włączyć bezprzewodową sieć LAN?>, wybierz opcję <Tak> i naciśnij przycisk .

4 Przeczytaj wyświetlany komunikat i naciśnij przycisk .

5 Wybierz opcję <Ustawienia SSID> i naciśnij przycisk .

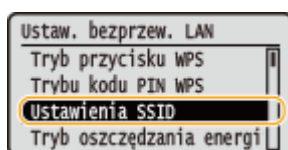

6 Wybierz opcję <Wybierz punkt dostępu> i naciśnij przycisk .

- Urządzenie rozpocznie wyszukiwanie dostępnych routerów bezprzewodowych.

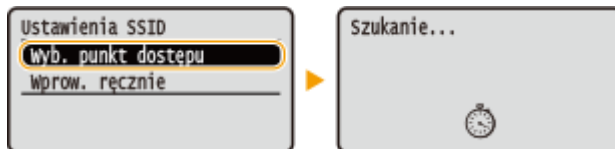
**UWAGA:**

W przypadku wyświetlenia komunikatu <Nie można znaleźć punktu dostępu.>

- Patrz ► W przypadku wyświetlenia komunikatu o błędzie (P. 366).

7 Wybierz router bezprzewodowy LAN i naciśnij przycisk **OK**.

- Wybierz router, którego identyfikator SSID zgadza się z wcześniej zapisanym.

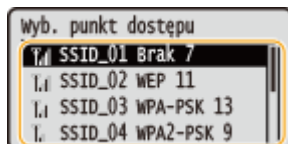
**UWAGA:**

Jeśli bezprzewodowy router nie zostanie odnaleziony

- Sprawdź, czy urządzenie jest prawidłowo zainstalowane i gotowe do połączenia się z siecią. ► **Problemy z instalacją/ustawieniami** (P. 378)

8 Wprowadź wcześniej zapisany klucz sieciowy.

- Wprowadź klucz sieciowy za pomocą klawiszy numerycznych, wybierz opcję <Zastosuj> i naciśnij przycisk **OK**.
► **Wprowadzanie tekstu** (P. 32)

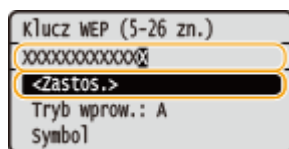
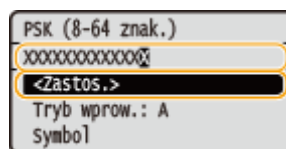
WEP**WPA-PSK lub WPA2-PSK**

9 Wybierz opcję <Tak> i naciśnij przycisk **OK**.

**UWAGA:**

Jeśli podczas konfiguracji wyświetlony zostanie komunikat o błędzie

- Naciśnij przycisk **OK**, sprawdź poprawność klucza sieciowego i wróć do kroku 5.

10 Sprawdź, czy wskaźnik Wi-Fi na panelu sterowania świeci.

- Wskaźnik Wi-Fi miga, gdy wykryty zostanie router bezprzewodowy.

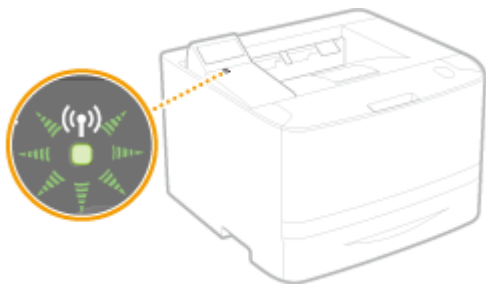

- Po zakończeniu konfiguracji wyświetlony zostaje poniższy ekran, a po upływie około 2 sekund włącza się wskaźnik Wi-Fi.



- Poczekaj około 2 minuty, aż zakończone zostanie ustalanie adresu IP urządzenia.

WAŻNE:

Siła sygnału

- Gdy dostępnych jest wiele routerów bezprzewodowych, z którymi można nawiązać połączenie, urządzenie ustanawia je z tym o najsilniejszym sygnale. Siła sygnału mierzona jest przy zastosowaniu wskaźnika RSSI (Received Signal Strength Indication).

UWAGA

Zmniejszenie zużycia energii elektrycznej

- Urządzenie może przechodzić w tryb <Tryb oszczędzania energii> na podstawie sygnałów emitowanych przez router bezprzewodowy. **▶ Tryb oszczędzania energii (P. 298)**

W przypadku, gdy zmienił się adres IP urządzenia

- W środowisku DHCP adres IP urządzenia może być zmieniany automatycznie. Jeśli tak się stanie, połączenie jest utrzymywane, gdy urządzenie i komputer należą do tej samej podsieci.

ŁĄCZA

▶ Podłączenie do sieci bezprzewodowej LAN(P. 136)

Nawiązywanie połączenia z konfiguracją szczegółowych ustawień

OXF0-02Y

Aby skonfigurować szczegółowe ustawienia zabezpieczeń lub jeśli nawiązanie połączenia bezprzewodowego innymi metodami jest niemożliwe, można ręcznie wprowadzić wszystkie informacje wymagane do ustanowienia połączenia bezprzewodowego LAN. Przed skonfigurowaniem szczegółowych ustawień należy sprawdzić i zapisać wymagane informacje, łącznie z identyfikatorem SSID, kluczem sieciowym i protokołami zabezpieczeń sieci bezprzewodowej (► **Sprawdzanie identyfikatora SSID oraz klucza sieciowego(P. 150)**).

1 Naciśnij przycisk .

2 Za pomocą przycisków ▲ / ▼ wybierz opcję <Ustawienia sieciowe> i naciśnij przycisk .

- Jeśli pojawi się ekran logowania, wprowadź prawidłowy identyfikator i kod PIN za pomocą klawiszy numerycznych, a następnie naciśnij przycisk . ► **Logowanie się na urządzeniu(P. 34)**

3 Wybierz opcję <Ustawienia bezprzewodowej sieci LAN> i naciśnij przycisk .

- Jeśli zostanie wyświetlony komunikat <Czy chcesz włączyć bezprzewodową sieć LAN?>, wybierz opcję <Tak> i naciśnij przycisk .

4 Przeczytaj wyświetlany komunikat i naciśnij przycisk .

5 Wybierz kolejno opcje <Ustawienia SSID> ► <Wprowadź ręcznie>.

6 Wprowadź wcześniej zapisany identyfikator SSID.

- Wprowadź identyfikator SSID za pomocą klawiszy numerycznych, wybierz opcję <Zastosuj> i naciśnij przycisk . ► **Wprowadzanie tekstu(P. 32)**

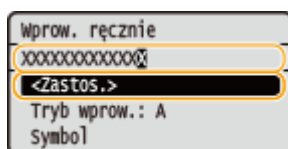

7 Skonfiguruj ustawienia zabezpieczeń na podstawie zapisanych wcześniej informacji.

- Jeśli konfiguracja ustawień zabezpieczeń nie jest konieczna, wybierz opcję <Brak> i naciśnij przycisk .

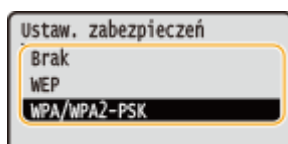

■ Użycie szyfrowania WEP

- 1 Wybierz opcję <WEP> i naciśnij przycisk **OK**.
- 2 Wybierz metodę uwierzytelniania i naciśnij przycisk **OK**.

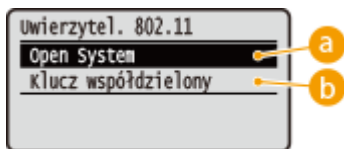

a <Open System>

Ustawienie uwierzytelniania typu system otwarty, nazywanego także „uwierzytelnianiem otwartym”.

b <Klucz współdzielony>

Hasłem jest klucz WEP.

UWAGA:

Jeśli wybrano opcję <Open System>

- Jeśli dla routera bezprzewodowego skonfigurowano uwierzytelnianie za pomocą klucza wspólnego, podczas nawiązywania połączenia z bezprzewodową siecią LAN występuje błąd uwierzytelniania. Jeśli tak się stanie, urządzenie automatycznie zmienia odpowiednie ustawienie na <Klucz współdzielony> i ponawia próbę nawiązania połączenia.

- 3 Wybierz opcję <Edytuj klucz WEP> i naciśnij przycisk **OK**.

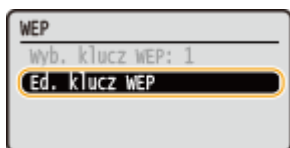

- 4 Wybierz klucz WEP (1 do 4), który chcesz edytować i naciśnij przycisk **OK**.

- Można zarejestrować maksymalnie cztery klucze WEP.

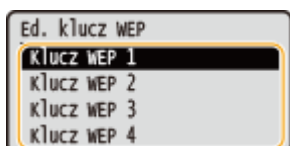

- 5 Wprowadź wcześniej zapisany klucz sieciowy.

- Wprowadź klucz sieciowy za pomocą klawiszy numerycznych, wybierz opcję <Zastosuj> i naciśnij przycisk **OK**. **Wprowadzanie tekstu(P. 32)**

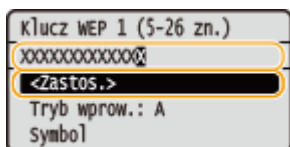

- 6 Wybierz opcję <Wybierz klucz WEP> i naciśnij przycisk **OK**.
- 7 Wybierz wcześniej edytowany klucz WEP i naciśnij przycisk **OK**.

■ Użycie szyfrowania WPA-PSK lub WPA2-PSK

- 1 Wybierz opcję <WPA/WPA2-PSK> i naciśnij przycisk **OK**.

- 2 Wybierz metodę szyfrowania i naciśnij przycisk **OK**.

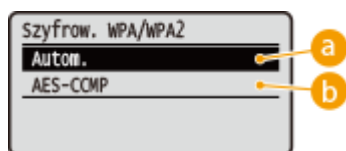

a <Autom.>

Konfiguracja urządzenia w taki sposób, aby automatycznie wybierana była metoda szyfrowania AES-CCMP lub TKIP, zgodnie z ustawieniem routera bezprzewodowego.

b <AES-CCMP>

Ustawienie metody szyfrowania AES-CCMP.

- 3 Wprowadź wcześniej zapisany klucz sieciowy.

- Wprowadź klucz sieciowy za pomocą klawiszy numerycznych, wybierz opcję <Zastosuj> i naciśnij przycisk **OK**. **Wprowadzanie tekstu(P. 32)**

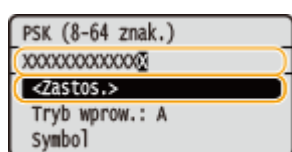

- 8 Wybierz opcję <Tak> i naciśnij przycisk **OK**.



UWAGA:

Jeśli podczas konfiguracji wyświetlony zostanie komunikat o błędzie

- Naciśnij przycisk **OK**, sprawdź poprawność skonfigurowanych ustawień i wróć do kroku 5.

- 9 Sprawdź, czy wskaźnik Wi-Fi na panelu sterowania świeci.

- Wskaźnik Wi-Fi miga, gdy wykryty zostanie router bezprzewodowy.

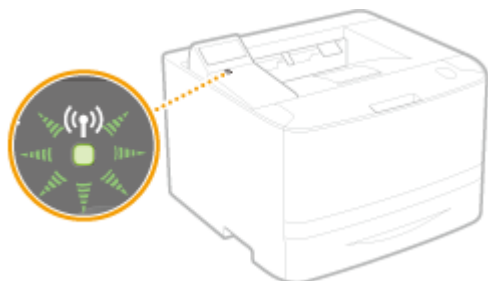

- Po zakończeniu konfiguracji wyświetlony zostaje poniższy ekran, a po upływie około 2 sekund włącza się wskaźnik Wi-Fi.



- Poczekaj około 2 minuty, aż zakończone zostanie ustalanie adresu IP urządzenia.

WAŻNE:

Siła sygnału

- Gdy dostępnych jest wiele routerów bezprzewodowych, z którymi można nawiązać połączenie, urządzenie ustanawia je z tym o najsilniejszym sygnale. Siła sygnału mierzona jest przy zastosowaniu wskaźnika RSSI (Received Signal Strength Indication).

UWAGA

Zmniejszenie zużycia energii elektrycznej

- Urządzenie może przechodzić w tryb <Tryb oszczędzania energii> na podstawie sygnałów emitowanych przez router bezprzewodowy. **▶ Tryb oszczędzania energii (P. 298)**

W przypadku, gdy zmienił się adres IP urządzenia

- W środowisku DHCP adres IP urządzenia może być zmieniany automatycznie. Jeśli tak się stanie, połączenie jest utrzymywane, gdy urządzenie i komputer należą do tej samej podsieci.

ŁĄCZA

- **▶ Podłączanie do sieci bezprzewodowej LAN(P. 136)**

Sprawdzanie identyfikatora SSID oraz klucza sieciowego

OXF0-030

Gdy połączenie bezprzewodowe jest ustanawiane ręcznie, konieczne jest określenie identyfikatora SSID oraz klucza sieciowego routera bezprzewodowego. Identyfikator SSID i klucz sieciowy mogą być podane na urządzeniach sieciowych. Przed rozpoczęciem nawiązywania połączenia należy sprawdzić urządzenia i zapisać niezbędne informacje. Aby uzyskać dalsze informacje, należy zapoznać się z instrukcjami obsługi dołączonymi do urządzeń sieciowych lub skontaktować się z producentem.

SSID	Nazwa służąca do identyfikacji określonych sieci bezprzewodowych LAN. Inne nazwy identyfikatora SSID to „nazwa punktu dostępowego” i „nazwa sieci”.
Klucz sieciowy	Słowo kluczowe lub hasło służące do szyfrowania danych lub uwierzytelniania sieci. Klucz sieciowy jest także nazywany kluczem szyfrującym, kluczem WEP, hasłem WPA/WPA2 lub kluczem współdzielonym (PSK).
Protokoły zabezpieczeń sieci bezprzewodowej (uwierzytelnianie/szyfrowanie)	Podczas ręcznej konfiguracji połączenia bezprzewodowego związanej z określaniem szczegółowych ustawień należy określić ustawienia zabezpieczeń. Należy sprawdzić następujące informacje: <ul style="list-style-type: none"> • Rodzaje zabezpieczeń (WEP/WPA-PSK/WPA2-PSK) • Metoda uwierzytelniania (Open System/Klucz współdzielony) • Metoda szyfrowania (TKIP/AES-CCMP)

■ Sprawdzanie identyfikatora SSID oraz klucza sieciowego za pomocą komputera

Identyfikator SSID lub klucz sieciowy mogły ulec zmianie. Jeżeli identyfikator SSID lub klucz sieciowy nie są znane, można je sprawdzić za pomocą narzędzia „Canon MF/LBP Wireless Setup Assistant” (Canon MF/LBP Wireless — asystent instalacji) znajdującego się na dostarczonym dysku DVD-ROM. Z narzędzia „Canon MF/LBP Wireless Setup Assistant” (Canon MF/LBP Wireless — asystent instalacji) można korzystać na komputerze podłączonym do bezprzewodowej sieci LAN.

UWAGA

W przypadku korzystania z systemu Mac OS

- Dysk DVD-ROM dołączony do urządzenia nie zawiera narzędzia „Canon MF/LBP Wireless — asystent instalacji” w wersji dla komputerów Macintosh. Odpowiednia wersja jest dostępna na stronie internetowej firmy Canon: <http://www.canon.com/>

1 Umieścić dostarczony dysk DVD-ROM w stacji dysków komputera.

- Wybierz język i kliknij przycisk [OK], jeżeli wyświetlony zostanie odpowiedni monit.

2 Kliknij pozycję [Uruchamianie programów].

**UWAGA:**

- Jeśli powyższy ekran nie jest wyświetlony ➤ **Wyświetlanie ekranu [Instalacja programów/podręczników] (P. 488)**
- Jeśli zostało wyświetlone okno [Autoodtwarzanie], kliknij polecenie [Uruchom MInst.exe].

3 Kliknij przycisk [Rozpocznij] w narzędziu [Canon MF/LBP Wireless — asystent instalacji].



4 Przeczytaj umowę licencyjną i kliknij przycisk [Yes], aby zaakceptować.

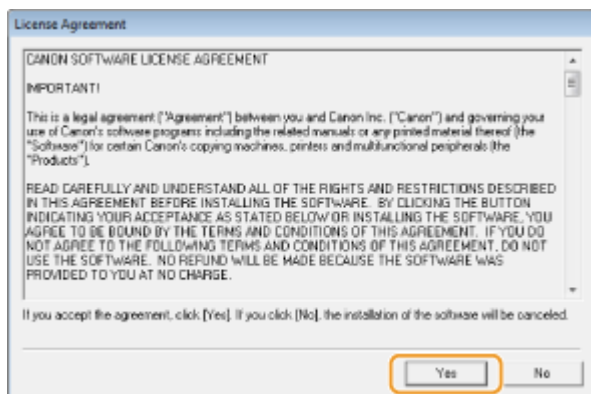

5 Sprawdź wyświetlone informacje o routerze bezprzewodowym.

- Zapisz niezbędne informacje. Jeśli nie wiesz, które informacje są potrzebne, zapisz wszystkie wyświetlone informacje.

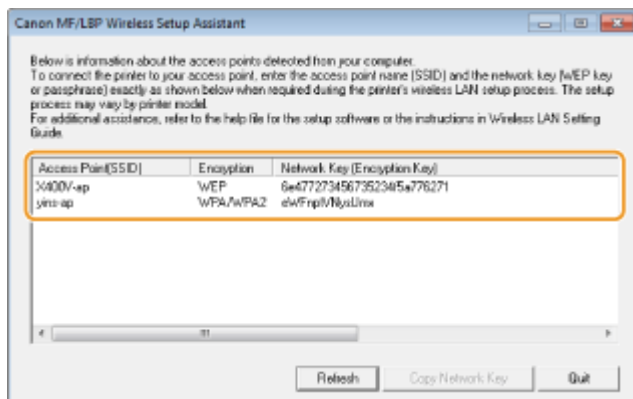

UWAGA:

Jeśli routery bezprzewodowe nie zostały odnalezione

- Kliknij przycisk [Refresh]. Jeśli nie przyniesie to żadnych efektów, należy sprawdzić, czy ustawienia komputera i routera bezprzewodowego zostały poprawnie skonfigurowane.

ŁĄCZA

- ▶ **Podłączanie do sieci bezprzewodowej LAN (P. 136)**
- ▶ **Konfiguracja połączenia za pomocą routera bezprzewodowego (P. 143)**
- ▶ **Nawiązywanie połączenia z konfiguracją szczegółowych ustawień (P. 146)**

Konfiguracja adresu IP

OXF0-031

Połączenie urządzenia z siecią wymaga unikatowego sieciowego adresu IP. Dostępne są dwie wersje adresów IP: IPv4 oraz IPv6. Należy skonfigurować te ustawienia w zależności od środowiska sieciowego. Aby korzystać z adresów IPv6, należy prawidłowo skonfigurować ustawienia adresu IPv4.

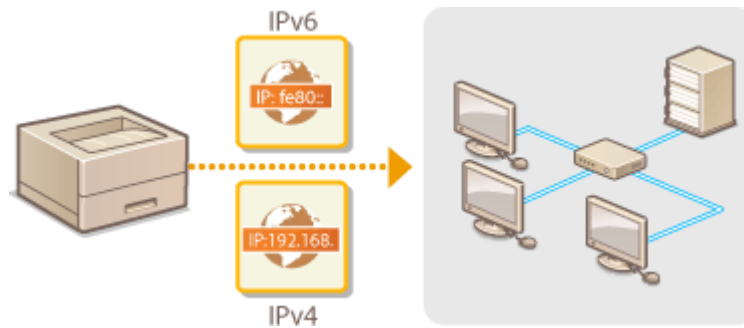

Ustawianie adresu IPv4



OXFO-032



Adres IPv4 może być przypisywany automatycznie za pośrednictwem protokołu dynamicznego przydzielania adresu IP, takiego jak DHCP, lub można wprowadzić go ręcznie. W przypadku podłączania urządzenia do przewodowej sieci LAN należy upewnić się, że złącza kabla LAN zostały poprawnie umieszczone w portach (► **Podłączanie do sieci przewodowej LAN(P. 135)**). W razie potrzeby można sprawdzić połączenie sieciowe.

- **Ustawianie adresu IPv4(P. 154)**
- **Test połączenia sieciowego(P. 156)**

Ustawianie adresu IPv4

- 1** Naciśnij przycisk .
- 2** Za pomocą przycisków ▲ / ▼ wybierz opcję <Ustawienia sieciowe> i naciśnij przycisk .
 - Jeśli pojawi się ekran logowania, wprowadź prawidłowy identyfikator i kod PIN za pomocą klawiszy numerycznych, a następnie naciśnij przycisk . ► **Logowanie się na urządzeniu(P. 34)**
- 3** Wybierz kolejno <Ustawienia TCP/IP> ► <Ustawienia IPv4> ► <Ustawienia adresu IP>.
- 4** Skonfiguruj ustawienia adresu IP.

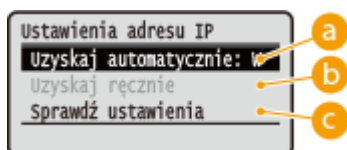

a <Uzyskaj automatycznie>

Opcję należy wybrać, aby włączyć automatyczne przypisywanie adresu IP za pośrednictwem protokołu DHCP. Wyświetlana na ekranie informacja <Uzyskaj automatycznie: Włącz> oznacza, że automatyczne adresowanie jest włączone.

b <Uzyskaj ręcznie>

Ustawienie to umożliwi konfigurację ustawień adresu IP poprzez ręczne wprowadzenie adresu IP. Aby można było wybrać tę opcję, ustawienie <Uzyskaj automatycznie> musi mieć wartość <Wyłącz>.

c <Sprawdź ustawienia>

Opcja ta umożliwia wyświetlenie bieżących ustawień adresu IP.

■ Automatyczne przypisywanie adresu IP

- 1** Wybierz kolejno opcję <Uzyskaj automatycznie> ► <Wybierz protokół>.

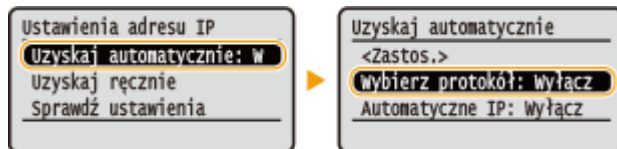

- 2 Wybierz opcję <DHCP> i naciśnij przycisk **OK**.

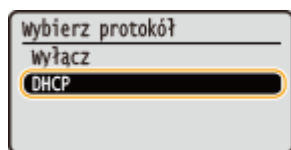

UWAGA:

Aby adres IP nie był przypisywany za pomocą protokołu DHCP/BOOTP/RARP

- Wybierz opcję <Wyłącz> i naciśnij przycisk **OK**. Jeśli wybierzesz opcję <DHCP> i naciśniesz przycisk **OK**, gdy usługi te są niedostępne, urządzenie będzie traciło czas i zasoby komunikacyjne na wyszukiwanie tych usług w sieci.
- 3 Upewnij się, że ustawienie <Autom. IP> ma wartość <Wyłącz>.
- Jeśli wybrana jest opcja <Wyłącz>, należy zmienić ustawienie na <Włącz>.
- 4 Wybierz opcję <Zastosuj> i naciśnij przycisk **OK**.

UWAGA:

- Adresy IP przypisywane za pośrednictwem protokołu DHCP są nadrzędne w stosunku do adresów uzyskiwanych za pomocą protokołu Auto IP.

■ Ręczne wprowadzanie adresu IP

- 1 Upewnij się, że ustawienie <Uzyskaj automatycznie> ma wartość <Wyłącz>.

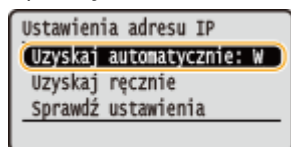

- Jeśli na ekranie wyświetlona jest opcja <Włącz>, wybierz opcję <Uzyskaj automatycznie>, naciśnij przycisk **OK**, a następnie nadaj ustawieniom <Wybierz protokół> i <Autom. IP> wartość <Wyłącz>.
- 2 Wybierz opcję <Uzyskaj ręcznie> i naciśnij przycisk **OK**.
- 3 Określ adres IP, maskę podsieci oraz adres bramy (lub bramę domyślną).
- Ustawienia należy konfigurować w następującej kolejności: <Adres IP> ► <Maska podsieci> ► <Adres bramy>.
 - Wprowadź każde powyższe ustawienie za pomocą klawiszy numerycznych i naciśnij przycisk **OK**.

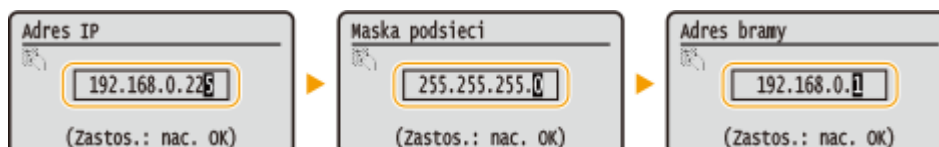

5 Uruchom ponownie urządzenie.

- Wyłącz urządzenie, odczekaj co najmniej 10 sekund, a następnie włącz je ponownie.

UWAGA

Sprawdzanie poprawności ustawień

- Upewnij się, że na komputerze możliwe jest wyświetlenie okna Zdalnego interfejsu użytkownika (▶ **Uruchamianie Zdalnego interfejsu użytkownika(P. 277)**). Jeżeli komputer nie jest dostępny, połączenie można sprawdzić na panelu sterowania (▶ **Test połączenia sieciowego(P. 156)**).

Gdy zmienił się adres IP po zainstalowaniu sterownika drukarki

- W przypadku korzystania z portu MFNP i gdy urządzenie i komputer znajdują się w tej samej podsieci, połączenie zostanie utrzymane. Nie potrzebne jest dodawanie nowego portu. Jeżeli używasz standardowego portu TCP/IP, należy dodać nowy port. ▶ **Konfiguracja portów drukarki(P. 169)**

* Jeżeli nie jesteś pewny jakiego portu używasz, zapoznaj się z informacjami w sekcji ▶ **Sprawdzanie portu drukarki(P. 490)** .

Test połączenia sieciowego

1 Naciśnij przycisk .

2 Za pomocą przycisków ▲ / ▼ wybierz opcję <Ustawienia sieciowe> i naciśnij przycisk .

- Jeśli pojawi się ekran logowania, wprowadź prawidłowy identyfikator i kod PIN za pomocą klawiszy numerycznych, a następnie naciśnij przycisk . ▶ **Logowanie się na urządzeniu(P. 34)**

3 Wybierz kolejno <Ustawienia TCP/IP> ▶ <Ustawienia IPv4> ▶ <Polecenie PING>.

4 Wprowadź adres IPv4 innego urządzenia w sieci i naciśnij przycisk .



- Jeśli połączenie zostało prawidłowo ustanowione, wynik testu ma postać przedstawioną na powyższych ilustracjach.

ŁĄCZA

- ▶ **Konfiguracja adresów IPv6(P. 157)**
- ▶ **Wyświetlanie ustawień sieciowych(P. 161)**
- ▶ **Konfiguracja usługi WINS(P. 188)**

Konfiguracja adresów IPv6

OXFO-033



Adresy IPv6 urządzenia można skonfigurować za pomocą zdalnego interfejsu użytkownika. Przed rozpoczęciem konfiguracji adresów IPv6 należy sprawdzić ustawienia adresu IPv4 (► **Wyświetlanie ustawień IPv4(P. 161)**). Aby korzystać z adresów IPv6, należy poprawnie skonfigurować ustawienia adresu IPv4. Urządzenie może mieć maksymalnie 9 następujących adresów IPv6:

Typ	Maksymalna dostępna ilość	Opis
Adres lokalny łącza	1	Adres ważny tylko w obrębie podsieci lub dla łącza, który nie może zostać użyty do komunikacji z urządzeniami innymi niż router. Adres lokalny łącza jest ustawiany automatycznie, gdy włączona jest funkcja obsługi protokołu IPv6.
Adres ręczny	1	Adres wprowadzany ręcznie. W przypadku korzystania z tego adresu należy określić długość prefiksu i domyślny adres routera.
Adres bezstanowy	6	Adres generowany automatycznie za pomocą adresu MAC urządzenia oraz prefiksu sieci z routera. Po ponownym uruchomieniu urządzenia (lub po jego włączeniu) adresy bezstanowe zostają usunięte.
Adres stanowy	1	Adres uzyskiwany z serwera DHCP przy użyciu protokołu DHCPv6.

1 Uruchom Zdalny interfejs użytkownika i zaloguj się w trybie menedżera systemu. ► **Uruchamianie Zdalnego interfejsu użytkownika(P. 277)**

2 Kliknij [Ustawienia/rejestracja].

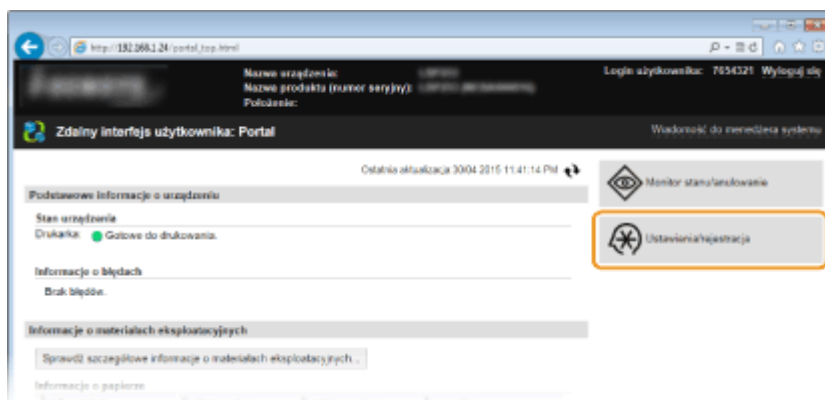

3 Kliknij [Ustawienia sieciowe] ► [Ustawienia TCP/IP].

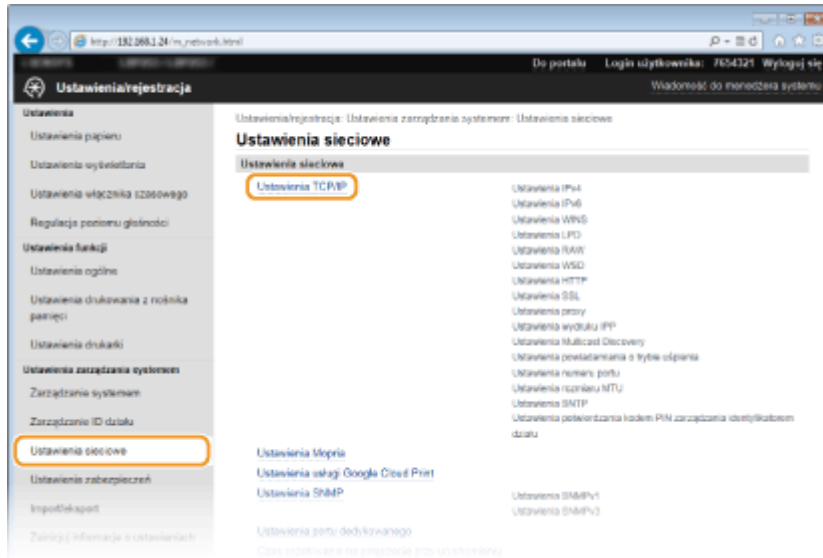

4 Kliknij element [Edycja] znajdujący się w sekcji [Ustawienia IPv6].

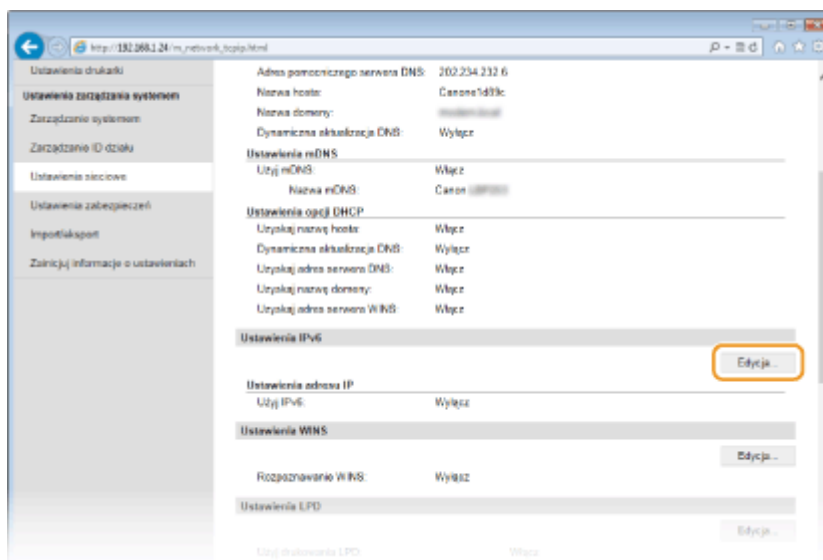

5 Zaznacz pole wyboru [Użyj IPv6], a następnie skonfiguruj wymagane ustawienia.

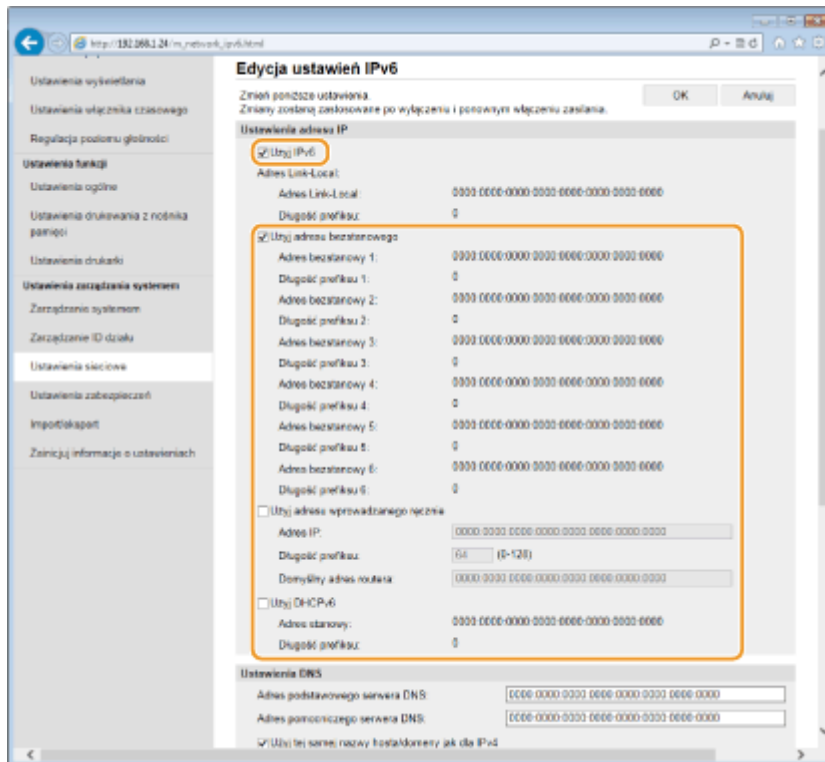
**[Użyj IPv6]**

Zaznaczenie tego pola wyboru powoduje włączenie obsługi protokołu IPv6 przez urządzenie. Jeśli protokół IPv6 nie jest używany, należy usunąć zaznaczenie pola wyboru.

[Użyj adresu bezstanowego]

To pole wyboru należy zaznaczyć w przypadku korzystania z adresu bezstanowego. Jeśli adres bezstanowy nie jest używany, należy usunąć zaznaczenie pola wyboru.

[Użyj adresu wprowadzanego ręcznie]

Aby ręcznie wprowadzić adres IPv6, należy zaznaczyć to pole wyboru i wprowadzić adres IP, określić długość prefiksu oraz podać domyślny adres routera w odpowiednich polach tekstowych.

[Adres IP]

Należy tutaj wprowadzić adres IPv6. Nie można wprowadzać adresów rozpoczynających się znakami „ff” (adresów multimiisji).

[Długość prefiksu]

Należy tu wprowadzić liczbę oznaczającą liczbę bitów przeznaczoną na adresy sieciowe.

[Domyślny adres routera]

W razie potrzeby należy tu wprowadzić adres IPv6 domyślnego routera. Nie można wprowadzać adresów rozpoczynających się znakami „ff” (adresów multimiisji).

[Użyj DHCPv6]

To pole wyboru należy zaznaczyć w przypadku korzystania z adresu stanowego. Jeśli protokół DHCPv6 nie jest używany, należy usunąć zaznaczenie pola wyboru.

6 Kliknij [OK].

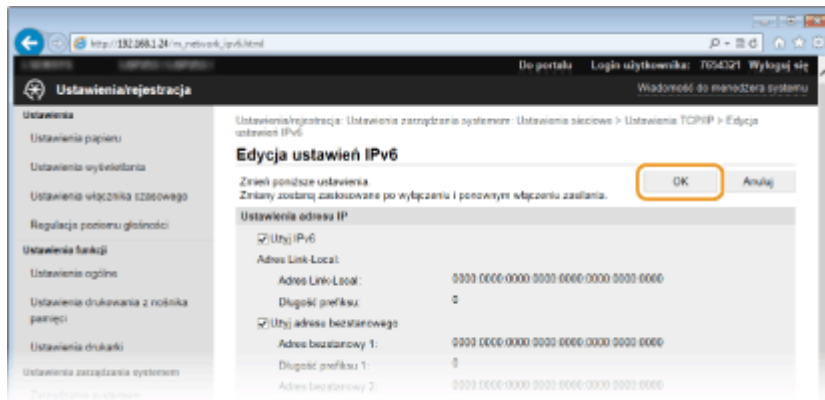

7 Uruchom ponownie urządzenie.

- Wyłącz urządzenie, odczekaj co najmniej 10 sekund, a następnie włącz je ponownie.

UWAGA

Sprawdzanie poprawności ustawień

- Sprawdź, czy można wyświetlić ekran Zdalnego interfejsu użytkownika w komputerze z wykorzystaniem adresu IPv6 urządzenia. ▶ **Uruchamianie Zdalnego interfejsu użytkownika(P. 277)**

Wybieranie ustawień z panelu sterowania

- Dostęp do ustawień IPv6 można również uzyskać poprzez naciśnięcie przycisku  na panelu sterowania. ▶ **Ustawienia IPv6(P. 301)**

Gdy zmienił się adres IP po zainstalowaniu sterownika drukarki

- Należy dodać nowy port. ▶ **Konfiguracja portów drukarki(P. 169)**

ŁĄCZA

- ▶ **Ustawianie adresu IPv4(P. 154)**
- ▶ **Wyświetlanie ustawień sieciowych(P. 161)**

Wyświetlanie ustawień sieciowych

OXFO-034

- ▶ Wyświetlanie ustawień IPv4(P. 161)
- ▶ Wyświetlanie ustawień IPv6(P. 161)
- ▶ Wyświetlanie adresu MAC w przewodowej sieci LAN(P. 162)
- ▶ Wyświetlanie adresu MAC w bezprzewodowej sieci LAN(P. 162)

UWAGA

- Adres IP nie został poprawnie skonfigurowany, jeśli zostaje wyświetlony w postaci „0.0.0.0”.
- Podłączenie urządzenia do koncentratora przełączającego lub mostu może doprowadzić do awarii połączenia, nawet jeśli adres IP został poprawnie skonfigurowany. Problem ten można rozwiązać, ustalając pewien odstęp czasu przed rozpoczęciem komunikacji przez urządzenie. ▶ **Ustawianie czasu oczekiwania na połączenie z siecią(P. 181)**
- Istnieje możliwość wydruku listy bieżących ustawień sieciowych. ▶ **Lista danych użytkownika/Listy danych menedżera systemu(P. 420)**

Wyświetlanie ustawień IPv4

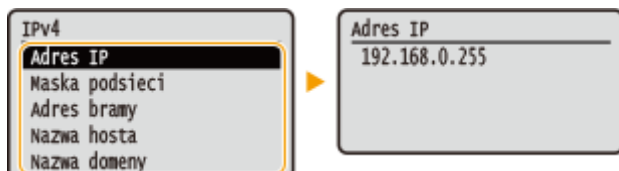

Wyświetlanie ustawień IPv6



Wyświetlanie adresu MAC w przewodowej sieci LAN

1 Naciśnij przycisk .

2 Za pomocą przycisków ▲ / ▼ wybierz opcję <Ustawienia sieciowe> i naciśnij przycisk .

- Jeśli pojawi się ekran logowania, wprowadź prawidłowy identyfikator i kod PIN za pomocą klawiszy numerycznych, a następnie naciśnij przycisk . ► **Logowanie się na urządzeniu(P. 34)**

3 Wybierz opcję <Ustawienia sterownika Ethernet> i naciśnij przycisk .

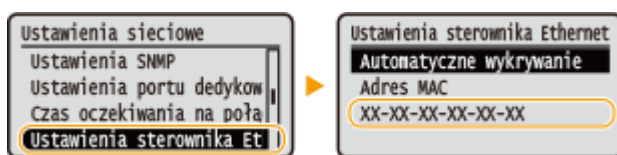

Wyświetlanie adresu MAC w bezprzewodowej sieci LAN

1 Naciśnij przycisk .

2 Za pomocą przycisków ▲ / ▼ wybierz opcję <Ustawienia sieciowe> i naciśnij przycisk .

- Jeśli pojawi się ekran logowania, wprowadź prawidłowy identyfikator i kod PIN za pomocą klawiszy numerycznych, a następnie naciśnij przycisk . ► **Logowanie się na urządzeniu(P. 34)**

3 Wybierz opcję <Ustawienia bezprzewodowej sieci LAN> i naciśnij przycisk .

- Jeśli zostanie wyświetlony komunikat <Czy chcesz włączyć bezprzewodową sieć LAN?>, wybierz opcję <Tak> i naciśnij przycisk .

4 Przeczytaj wyświetlany komunikat i naciśnij przycisk .

5 Wybierz opcję <Informacje o połączeniu> i naciśnij przycisk .

6 Wybierz ustawienie do wyświetlenia i naciśnij przycisk .

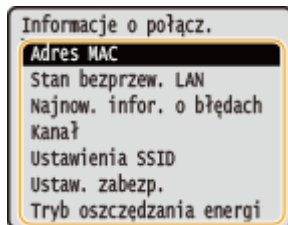

■ Wyświetlanie informacji o standardach WEP oraz WPA/WPA2-PSK

- 1 Wybierz opcję <Ustawienia zabezpieczeń> i naciśnij przycisk **OK**.
- 2 Potwierdź bieżące ustawienie zabezpieczeń i naciśnij przycisk **OK**.
 - Jeśli ustawienia zabezpieczeń nie zostały skonfigurowane, wyświetlony zostaje komunikat <Brak>.
- 3 Wybierz ustawienie do wyświetlenia i naciśnij przycisk **OK**.

WEP

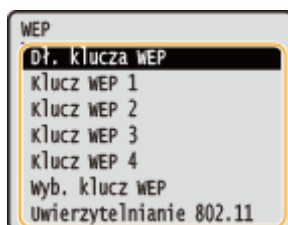

WPA/WPA2-PSK

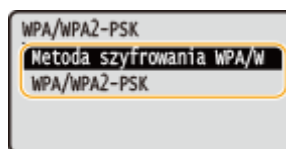

UWAGA:

- <Informacje o elementach <Stan bezprzewodowej sieci LAN> oraz <Najnowsze informacje o błędach> można wyświetlić przy pomocy opcji **OK**. Naciśnięcie opcji **OK** ► <Informacje o sieci> ► <Metoda łączenia z siecią> ► <Inform. o poł.> i wybrać ustawienie do wyświetlenia.

ŁĄCZA

- Podłączanie do sieci bezprzewodowej LAN (P. 136)
- Ustawianie adresu IPv4 (P. 154)
- Konfiguracja adresów IPv6 (P. 157)
- Konfiguracja usługi DNS (P. 182)

Konfiguracja urządzenia w celu drukowania danych z komputera

OXF0-035

W przypadku użytkowania urządzenia w roli drukarki sieciowej można skonfigurować protokoły i porty używane do drukowania i utworzyć serwer wydruku dla urządzenia. Przed konfiguracją urządzenia w celu drukowania z komputera należy wykonać podstawowe procedury konfiguracyjne, takie jak instalacja sterownika drukarki. Więcej informacji znajduje się w podręczniku Podręcznik instalacji sterownika drukarki.

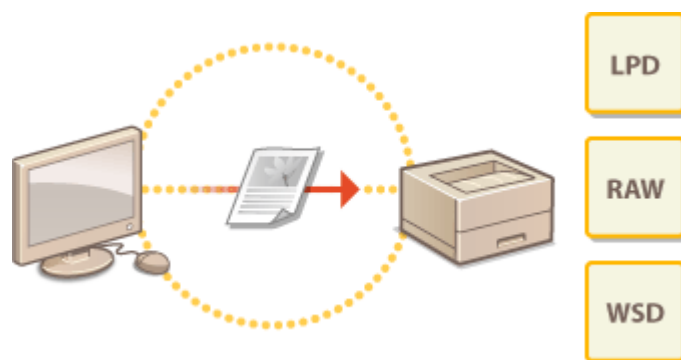

UWAGA

- Protokoły drukowania są zasadami definiującymi sposób dostarczania danych dokumentu utworzonego na komputerze do urządzenia, które można dostosować do rodzaju drukowania lub środowiska sieciowego.
- Porty to bramy umożliwiające przekazywanie danych dokumentu z komputera do drukarki. Nieprawidłowa konfiguracja portów często jest przyczyną niemożności wydruku dokumentów z podłączonego do sieci komputera.

Konfiguracja protokołów drukowania i funkcji protokołu WSD

OXF0-036

Należy skonfigurować protokoły używane do drukowania dokumentów z podłączonego do sieci komputera. Urządzenie obsługuje protokoły LPD, RAW oraz WSD (Web Services on Devices).

UWAGA

- Informacje na temat zmiany numerów portów protokołów znajdują się w sekcji **Zmiana numerów portów(P. 231)**.

1 Uruchom Zdalny interfejs użytkownika i zaloguj się w trybie menedżera systemu. ▶ Uruchamianie Zdalnego interfejsu użytkownika(P. 277)

2 Kliknij [Ustawienia/rejestracja].

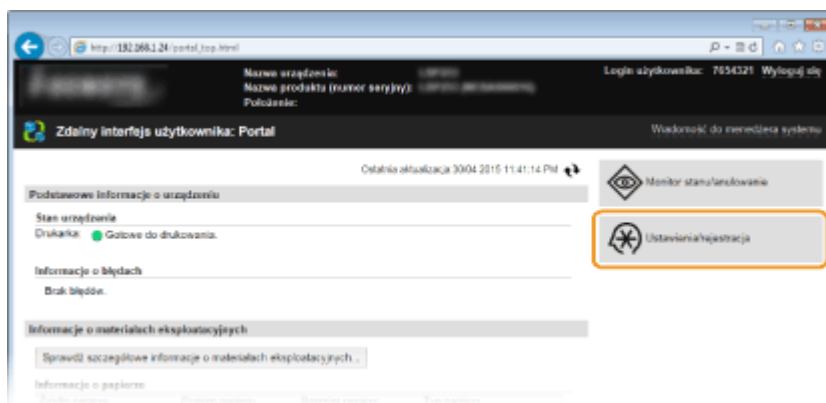

3 Kliknij [Ustawienia sieciowe] ▶ [Ustawienia TCP/IP].

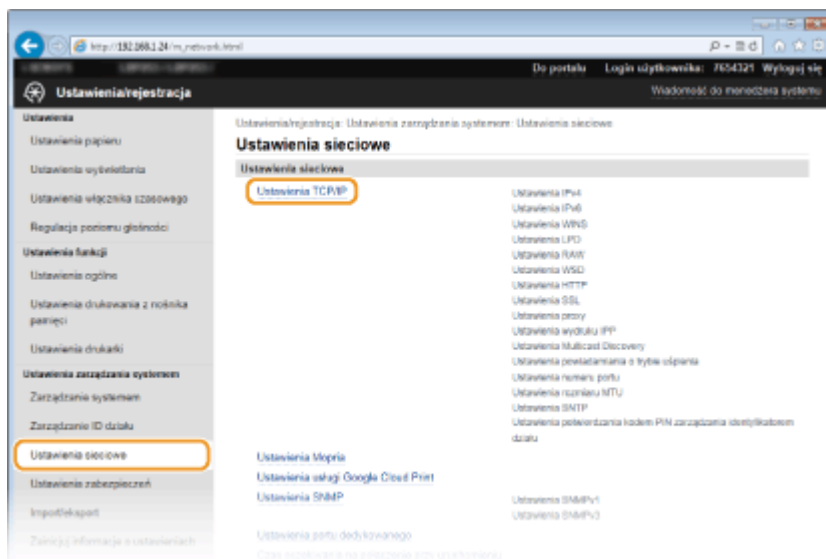

4 Skonfiguruj protokoły drukowania.

■ Konfiguracja protokołu LPD lub RAW

- 1 Kliknij element [Edycja] znajdujący się w sekcji [Ustawienia LPD] lub [Ustawienia RAW].

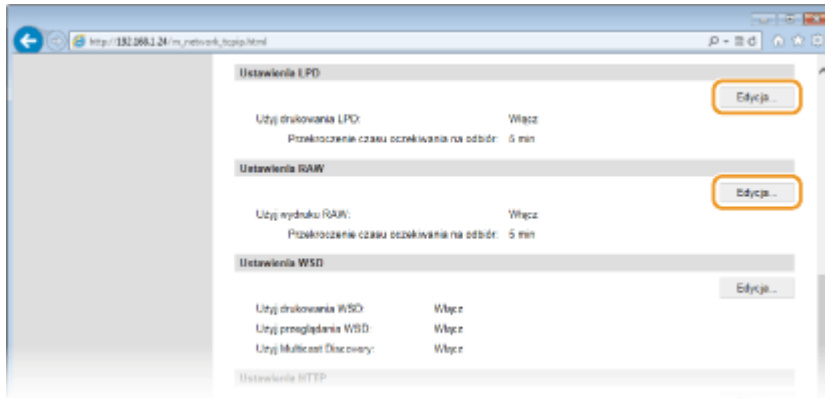

- 2 Skonfiguruj odpowiednio ustawienia.

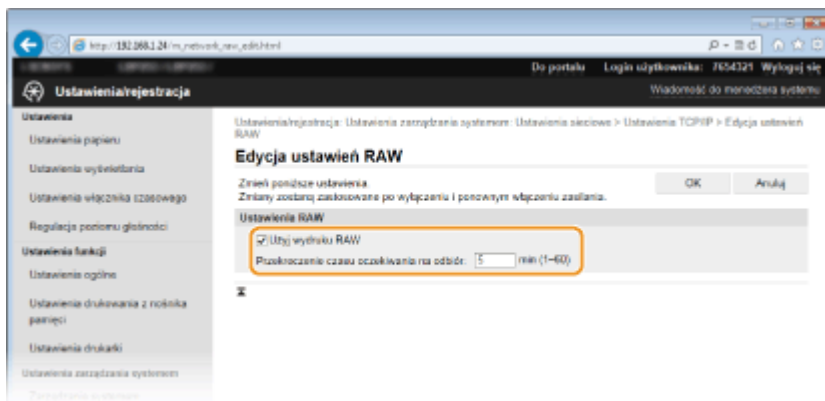

[Użyj drukowania LPD]

Zaznaczenie tego pola wyboru umożliwi wydruk za pomocą protokołu LPD. Jeśli drukowanie za pomocą protokołu LPD nie jest używane, należy usunąć zaznaczenie tego pola wyboru.

[Użyj wydruku RAW]

Zaznaczenie tego pola wyboru umożliwi wydruk za pomocą protokołu RAW. Jeśli drukowanie za pomocą protokołu RAW nie jest używane, należy usunąć zaznaczenie tego pola wyboru.

[Przekroczenie czasu oczekiwania na odbiór]

Ustaw wartość pomiędzy 1 a 60 (minut) jako czas oczekiwania na odebranie danych. Jeśli odbieranie danych nie zostanie wznowione w zadanym czasie, drukowanie zostanie anulowane.

- 3 Kliknij [OK].

■ Konfiguracja interfejsu WSD

- 1 Kliknij element [Edycja] znajdujący się w sekcji [Ustawienia WSD].

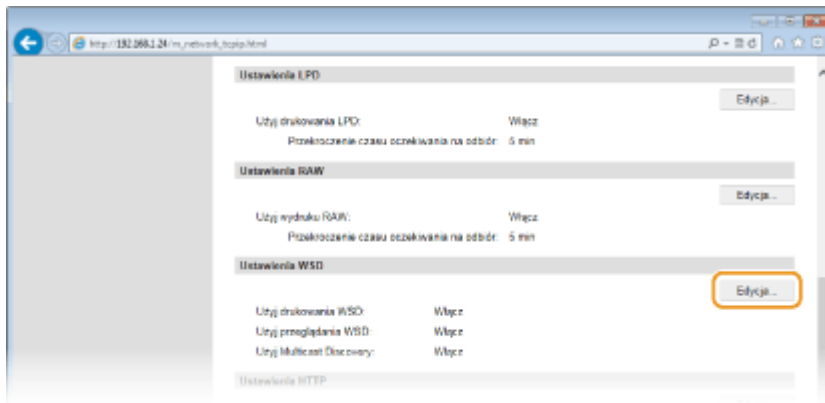

2 Skonfiguruj odpowiednio ustawienia.

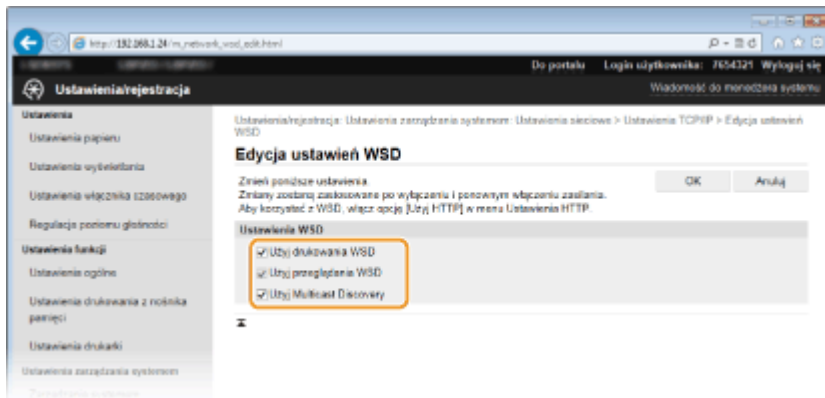

[Użyj drukowania WSD]

Zaznaczenie tego pola wyboru umożliwia wydruk za pomocą interfejsu WSD. Jeśli drukowanie za pomocą interfejsu WSD nie jest używane, należy usunąć zaznaczenie tego pola wyboru.

[Użyj przeglądania WSD]

Zaznaczenie tego pola wyboru umożliwia uzyskanie informacji o urządzeniu przez komputer za pomocą interfejsu WSD. To pole wyboru jest zaznaczane automatycznie po zaznaczeniu pola wyboru [Użyj drukowania WSD].

[Użyj Multicast Discovery]

Zaznaczenie tego pola wyboru umożliwia skonfigurowanie urządzenia tak, aby odpowiadało na komunikaty Multicast Discovery. Gdy pole wyboru nie jest zaznaczone, urządzenie pozostaje w trybie uśpienia nawet pomimo przepływu w sieci komunikatów Multicast Discovery.

3 Kliknij [OK].

5 Uruchom ponownie urządzenie.

- Wyłącz urządzenie, odczekaj co najmniej 10 sekund, a następnie włącz je ponownie.

UWAGA

Wybieranie ustawień z panelu sterowania

- Dostęp do ustawień LPD, RAW oraz WSD oraz można również uzyskać za pomocą przycisku  na panelu sterowania.

- ▶ Ustawienia LPD (P. 303)
- ▶ Ustawienia RAW (P. 303)
- ▶ Ustawienia WSD (P. 303)

Konfigurowanie urządzeń sieciowych WSD w systemie Windows Vista/7/8

- Drukarkę WSD można dodać z folderu drukarek. Otwórz folder drukarek (▶ **Wyświetlanie folderu Drukarki(P. 486)**) ▶, kliknij przycisk [Dodaj urządzenie] lub [Dodaj drukarkę] i postępuj zgodnie z instrukcjami wyświetlanymi na ekranie. Aby uzyskać więcej informacji na temat instalacji sterowników do drukarki sieciowej WSD, patrz sekcja Podręcznik instalacji sterownika drukarki.

ŁĄCZA

- ▶ **Konfiguracja portów drukarki(P. 169)**

Konfiguracja portów drukarki

OXFO-037

Po zmianie adresu IP urządzenia lub dodaniu drukarki za pomocą folderu drukarki w systemie Windows mogą wystąpić błędy drukowania. Błędy te są zwykle spowodowane nieprawidłową konfiguracją portu drukarki. Przyczyną może być na przykład określenie niewłaściwego numeru lub typu portu. W tej sytuacji drukowanie danych dokumentu kończy się niepowodzeniem, gdyż nie mogą one dotrzeć do urządzenia. W celu rozwiązania tego problemu należy skonfigurować ustawienia portu drukarki na komputerze.

WAŻNE

- Aby wykonać poniższą procedurę, należy zalogować się na komputerze na konto administratora.

1 Otwórz folder drukarki. ►Wyświetlanie folderu Drukarki(P. 486)

2 Kliknij prawym przyciskiem myszy ikonę drukarki i kliknij polecenie [Właściwości drukarki] lub [Właściwości].

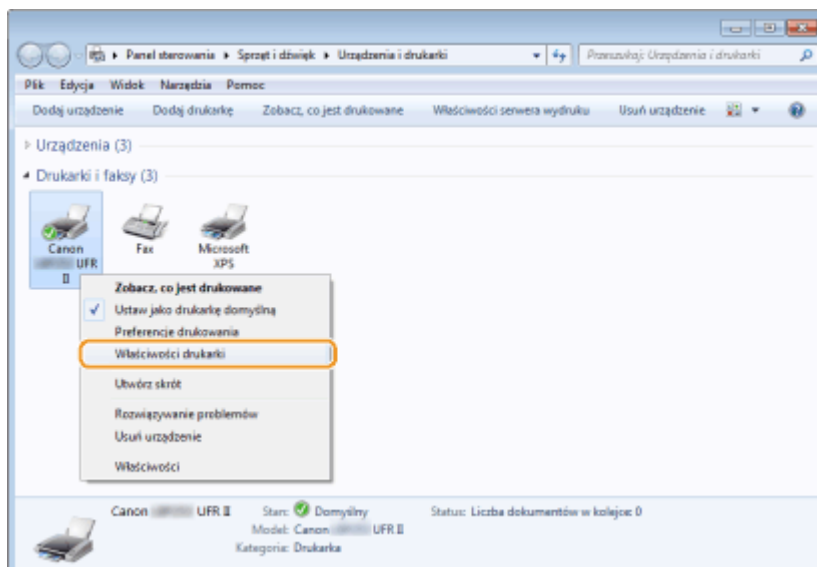

3 Kliknij zakładkę [Porty] i skonfiguruj wymagane ustawienia.

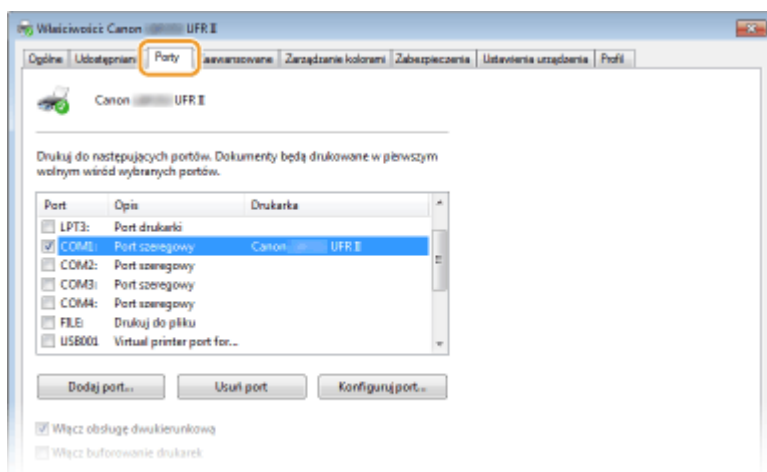

■ Dodawanie portu

Jeśli wybrano nieodpowiedni port podczas instalacji sterownika drukarki z folderu drukarki systemu Windows, należy dodać nowy port. Istnieją dwa typy portów: „Port MFNP” i „Standardowy Port TCP/IP”. Wybierz typ portu zgodnie ze swoim środowiskiem.

Port MFNP (tylko w przypadku środowiska IPv4)	Ten port umożliwia automatyczne wykrycie adresu IP urządzenia. Nawet jeśli adres IP urządzenia zmienił się, połączenie jest utrzymane pod warunkiem, że urządzenie i komputer znajdują się w tej samej podsieci. Nie trzeba dodawać nowego portu za każdym razem, gdy zmienia się adres IP. Jeśli urządzenie pracuje w środowisku IPv4, należy normalnie wybrać ten typ portu. WAŻNE: Można dodać port MFNP po zainstalowaniu sterownika drukarki z załączonego dysku DVD-ROM lub po pobraniu i zainstalowaniu sterownika drukarki ze strony firmy Canon.
Standardowy port TCP/IP	Jest to standardowy port systemu Windows. Podczas używania tego typu portu należy dodawać nowy port za każdym razem, gdy zmienia się adres IP urządzenia. Należy wybrać ten typ portu, gdy używa się urządzenia w środowisku IPv6 i gdy nie można dodać portu MFNP.

Dodawanie portu MFNP

- 1 Kliknij przycisk [Dodaj port].
- 2 W obszarze [Dostępne rodzaje portów] zaznacz port [Canon MFNP Port] i kliknij polecenie [Nowy port].

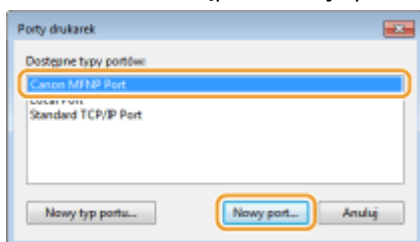

- 3 Wybierz opcję [Autowykrywanie] i zaznacz urządzenie, gdy zostanie wykryte, a następnie kliknij przycisk [Dalej].

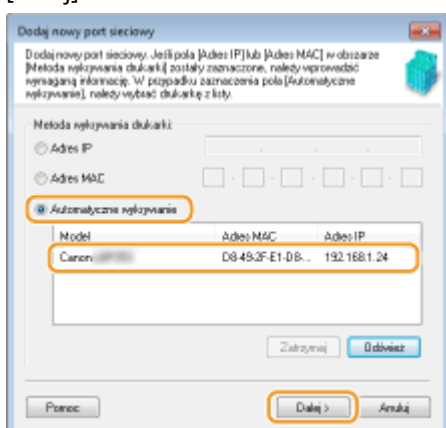

UWAGA:

Jeśli urządzenie nie zostało odnalezione

Kliknij opcję [Odśwież]. Jeśli to nie rozwiąże problemu, wybierz opcję [Adres IP] lub [Adres MAC], wprowadź adres IP lub MAC urządzenia (► **Wyświetlanie ustawień sieciowych(P. 161)**) i kliknij przycisk [Dalej].

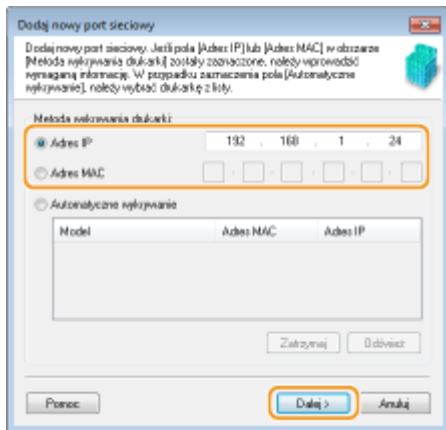

- 4 Kliknij kolejno przyciski [Add] (Dodaj) ► [Finish] (Zakończ).
- 5 Kliknij przycisk [Zamknij].

Dodawanie standardowego portu TCP/IP

- 1 Kliknij przycisk [Dodaj port].
- 2 W polu [Dostępne typy portów] zaznacz port [Standardowy port TCP/IP] i kliknij przycisk [Nowy port].

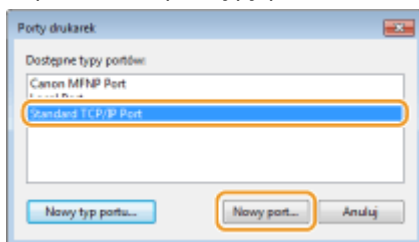

- 3 Kliknij przycisk [Dalej].
- 4 Wprowadź adres IP lub nazwę DNS urządzenia, a następnie kliknij przycisk [Dalej].
 - Pole [Nazwa portu] jest uzupełniane automatycznie. Jeśli jest to konieczne, można je zmienić.

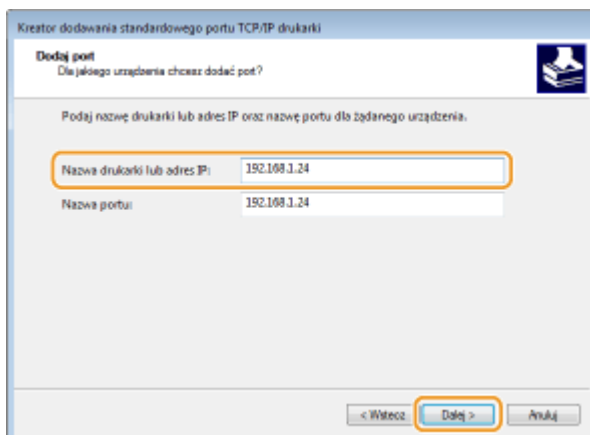

UWAGA:

Gdy wyświetli się następny ekran, należy postępować zgodnie ze wskazówkami wyświetlanymi na ekranie.

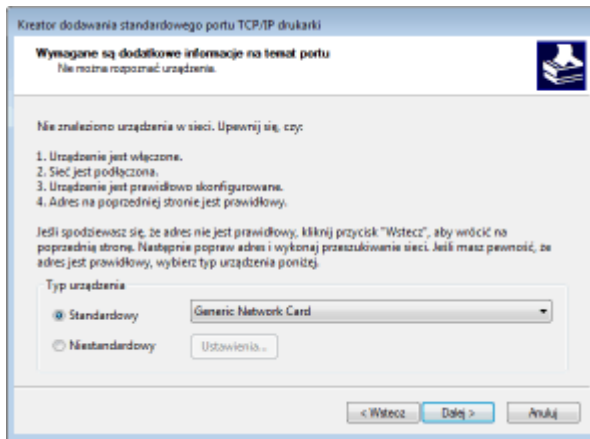

* Po wyborze opcji [Typ urządzenia] należy wybrać opcję [Canon Network Printing Device with P9100] znajdującą się pod pozycją [Standardowy].

- 5 Kliknij przycisk [Zakończ].
- 6 Kliknij przycisk [Zamknij].

■ Zmiana typu lub numeru portu

Jeśli protokół drukowania (LPD lub RAW) został zmieniony w urządzeniu (► **Konfiguracja protokołów drukowania i funkcji protokołu WSD(P. 165)**) lub został zmieniony numer portu (► **Zmiana numerów portów(P. 231)**), konieczna jest także konfiguracja odpowiednich ustawień na komputerze. Zmiana ta nie jest potrzebna w przypadku portów WSD.

Port MFNP

- 1 Kliknij przycisk [Konfiguruj port].
- 2 W sekcji [Typ protokołu], wybierz [RAW] lub [LPR], i zmień wartość pola [Numer portu].

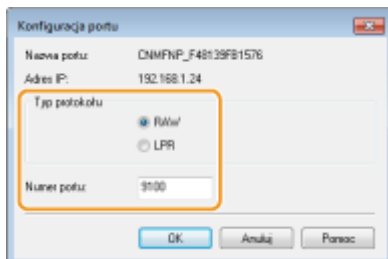

- 3 Kliknij przycisk [OK].

Standardowy port TCP/IP

- 1 Kliknij przycisk [Konfiguruj port].
- 2 W polu [Protokół] wybierz [Raw] lub [LPR].
 - Jeśli wybrana jest opcja [Raw], należy zmienić wartość pola [Numer portu].
 - Jeśli została wybrana opcja [LPR], należy wpisać „lp” w polu [Nazwa kolejki].

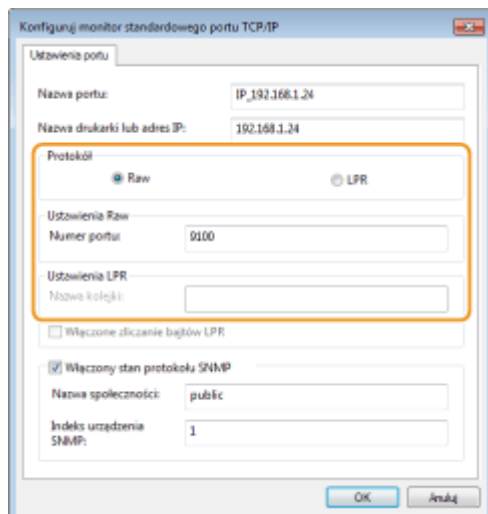

3 Kliknij przycisk [OK].

4 Kliknij przycisk [Zamknij].

ŁĄCZA

► **Konfiguracja serwera wydruku(P. 174)**

Konfiguracja serwera wydruku

OXFO-038

Użycie serwera wydruku pozwala na zmniejszenie obciążenia komputera, z którego wykonywany jest wydruk. Serwer drukarki umożliwi każdemu komputerowi zainstalowanie sterowników przez sieć, co oznacza, że nie ma potrzeby instalowania ich na każdym komputerze przy użyciu DVD-ROM. Aby skonfigurować komputer podłączony do sieci jako serwer wydruku, należy określić ustawienia udostępniania drukarki.

WAŻNE

- Aby wykonać poniższą procedurę, należy zalogować się na komputerze na konto administratora.
- Może wystąpić problem z instalacją sterowników przez sieć w zależności od systemu operacyjnego oraz architektury bitowej (32- lub 64-bity) serwera drukowania i komputerów klienta.
- Wdrażając serwer drukowania w środowisku domenowym, skontaktuj się z administratorem sieci.

UWAGA

Zarządzanie identyfikatorami wydziałów w przypadku korzystania z serwera wydruku

- Podczas instalacji sterowników drukarki wymagane jest dodanie usługi Canon Driver Information Assist Service do gromadzenia informacji o sterownikach. Szczegółowe informacje można znaleźć w podręczniku Podręcznik instalacji sterownika drukarki.

1 Otwórz folder drukarki. ▶ Wyświetlanie folderu Drukarki (P. 486)

2 Kliknij prawym przyciskiem myszy ikonę drukarki i kliknij polecenie [Właściwości drukarki] lub [Właściwości].

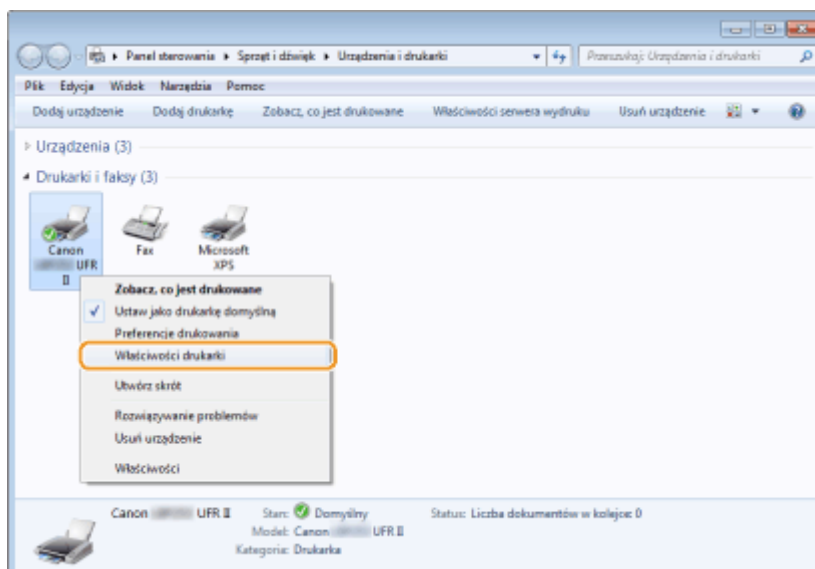

3 Kliknij zakładkę [Udostępnianie], wybierz opcję [Udostępnij tę drukarkę] i wprowadź nazwę udziału urządzenia.

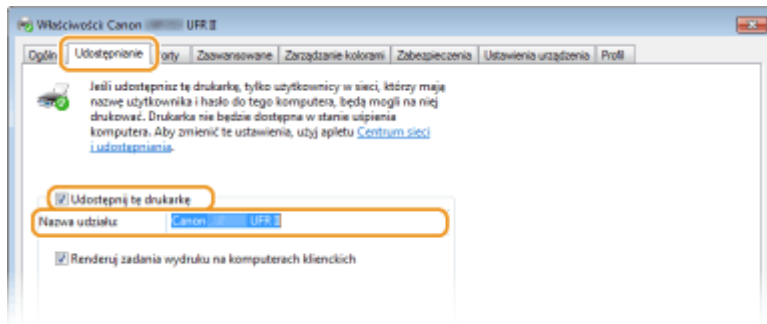
**UWAGA:****Gdy wyświetlony jest przycisk [Zmień opcje udostępniania]**

- Kliknij przycisk [Zmień opcje udostępniania].

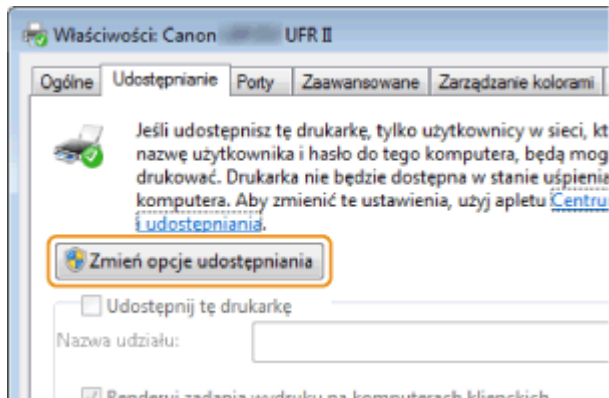
**4 W razie potrzeby zainstaluj dodatkowe sterowniki.**

- Wykonanie tej operacji jest wymagane, jeśli sterowniki drukarki będą instalowane na innych komputerach o innej architekturze bitowej za pośrednictwem serwera wydruku.

1 Kliknij pozycję [Dodatkowe sterowniki].

2 Zaznacz pole wyboru przy architekturze bitowej używanej przez inne komputery i kliknij przycisk [OK].

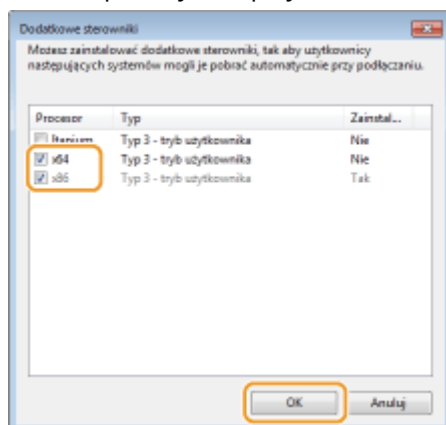

- Dodatkowe sterowniki należy wybrać spośród następujących opcji według systemu operacyjnego serwera wydruku.

Serwer wydruku	Zaznacz pole wyboru
32-bitowe systemy operacyjne	[x64]
64-bitowe systemy operacyjne	<ul style="list-style-type: none"> • Windows Server 2003 [Windows 2000, Windows XP and Windows Server 2003] (Windows 2000, Windows XP i Windows Server 2003) w kolumnie [Version] (Wersja)

- **Windows Vista/7/8/Server 2008/Server 2012**
[x86] w kolumnie [Procesor]

UWAGA:

- Jeśli nie wiesz, czy używany system operacyjny Windows Vista/7/8/Server 2008/Server 2012 jest w wersji 32- czy 64-bitowej, przejdź do sekcji **►Sprawdzanie architektury bitowej(P. 489)** .
- 3** Włóż dysk DVD-ROM dołączony do urządzenia do stacji dysków komputera, kliknąć opcję [Przełączaj], aby określić folder ze sterownikami drukarki, a następnie kliknąć opcję [OK].
 - Jeżeli serwer wydruku korzysta z 32-bitowej wersji systemu operacyjnego, należy wybrać kolejno foldery [DRIVERS] ► [x64] ► [Driver] na dysku DVD-ROM dołączonym do urządzenia.
 - Jeżeli serwer wydruku korzysta z 64-bitowej wersji systemu operacyjnego, należy wybrać kolejno foldery [DRIVERS] ► [32bit] ► [Driver] na dysku DVD-ROM dołączonym do urządzenia.
 - 4** Postępuj według instrukcji wyświetlanych na ekranie, aby zainstalować dodatkowe sterowniki.

5 Kliknij przycisk [OK].**■ Instalacja sterowników drukarki na komputerze za pośrednictwem serwera wydruku**

- 1** Znajdź udostępnioną drukarkę na serwerze wydruku. **►Wyświetlanie udostępnionych drukarek w serwerze drukowania(P. 487)**
- 2** Kliknij dwukrotnie drukarkę udostępnioną.
- 3** Postępuj według instrukcji wyświetlanych na ekranie, aby zainstalować sterowniki drukarki.

ŁĄCZA

- Drukowanie(P. 68)

Konfiguracja urządzenia w danym środowisku sieciowym

OXF0-039

Konfiguracja sieci różni się w zależności od jej przeznaczenia. Urządzenie zostało zaprojektowane tak, aby było kompatybilne z możliwie najszerszą gamą konfiguracji sieciowych, a ponadto wyposażono je w szeroki wachlarz rozwiązań technologicznych. Należy skontaktować się z administratorem sieci i skonfigurować urządzenie w sposób odpowiedni do danego środowiska sieciowego.

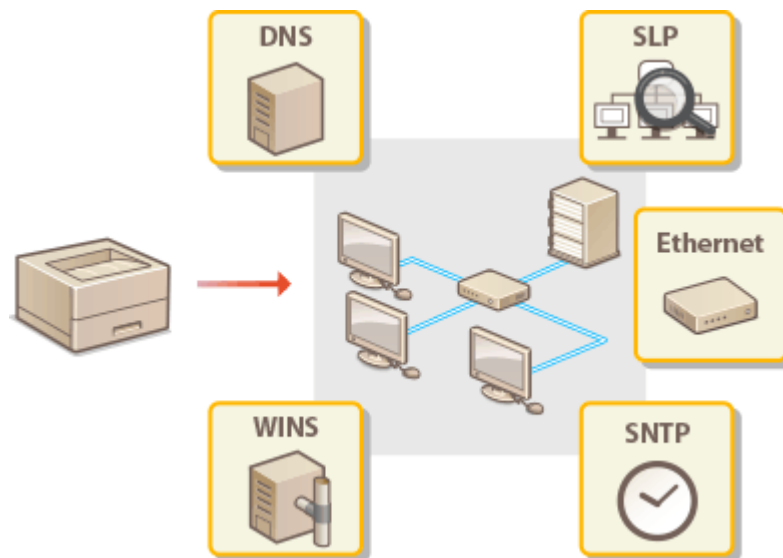

Konfiguracja ustawień sieci Ethernet

OXF0-03A



Ethernet jest standardem komunikacji danych w obrębie sieci lokalnej (LAN). Można określić tryb komunikacji (półdupleks/dupleks pełny) i typ sieci Ethernet (10BASE-T/100BASE-TX/1000BASE-T). Na ogół z urządzenia można korzystać bez zmiany ustawień domyślnych (▶ **Ustawienia sterownika Ethernet(P. 306)**), można to jednak zrobić, aby dostosować je do środowiska sieciowego.

1 Naciśnij przycisk .

2 Za pomocą przycisków ▲ / ▼ wybierz opcję <Ustawienia sieciowe> i naciśnij przycisk .

- Jeśli pojawi się ekran logowania, wprowadź prawidłowy identyfikator i kod PIN za pomocą klawiszy numerycznych, a następnie naciśnij przycisk . ▶ **Logowanie się na urządzeniu(P. 34)**

3 Wybierz kolejno opcje <Ustawienia sterownika Ethernet> ▶ <Autom. wykryw.>.

4 Zdecyduj, czy ustawienia sieci Ethernet zostaną skonfigurowane automatycznie czy ręcznie.

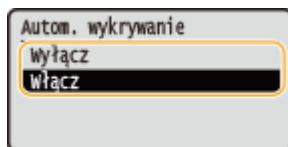

■ Automatyczna konfiguracja ustawień sieci Ethernet

Zaznacz opcję <Włącz> i naciśnij przycisk . Urządzenie automatycznie wykryje i skonfiguruje tryb komunikacji oraz rodzaj sieci Ethernet, których można użyć.

■ Ręczna konfiguracja ustawień sieci Ethernet

1 Wybierz opcję <Wyłącz> i naciśnij przycisk .

2 Wybierz tryb komunikacji.

- Wybierz opcję <Tryb komunikacji> ▶  ▶ Wybierz opcję <Półdupleks> lub <Pełny dupleks> ▶ 

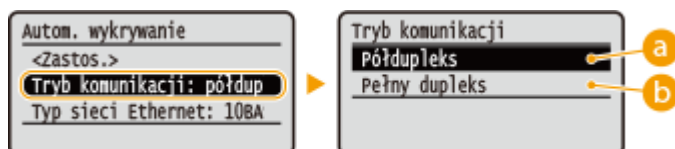

a <Półdupleks>

Naprzemiennie wysyła i pobiera dane komunikacyjne. Opcję tę należy wybrać, gdy urządzenie jest podłączone do urządzenia sieciowego w trybie półdupleks.

b <Pełny dupleks>

Jednocześnie wysyła i pobiera dane komunikacyjne. Ustawienie odpowiednie dla większości środowisk.

3 Wybierz rodzaj sieci Ethernet.

- Wybierz opcję <Typ sieci Ethernet> ►  ► Wybierz typ sieci Ethernet. ► 

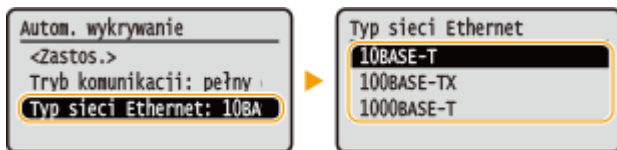

UWAGA:

- Gdy dla opcji <Tryb komunikacji> wybrano ustawienie <Półdupleks>, opcja <1000BASE-T> jest niedostępna.

4 Wybierz opcję <Zastosuj> i naciśnij przycisk .

5 Uruchom ponownie urządzenie.

- Wyłącz urządzenie, odczekaj co najmniej 10 sekund, a następnie włącz je ponownie.

ŁĄCZA

- ▶ **Zmiana maksymalnej jednostki transmisji(P. 180)**
- ▶ **Ustawianie czasu oczekiwania na połączenie z siecią(P. 181)**



Zmiana maksymalnej jednostki transmisji

OXF0-03C

W większości sieci Ethernet największy rozmiar pakietu komunikacyjnego, który można ustawić to 1500 bajtów. Pakiety to porcje danych, na które zostały podzielone oryginalne dane przed wysłaniem. Maksymalna jednostka transmisji (MTU) może być różna w każdej z sieci. W razie potrzeby należy zmienić ustawienia urządzenia. Aby uzyskać więcej informacji, należy skontaktować się z administratorem sieci.

1 Naciśnij przycisk .

2 Za pomocą przycisków ▲ / ▼ wybierz opcję <Ustawienia sieciowe> i naciśnij przycisk .

- Jeśli pojawi się ekran logowania, wprowadź prawidłowy identyfikator i kod PIN za pomocą klawiszy numerycznych, a następnie naciśnij przycisk .  **Logowanie się na urządzeniu(P. 34)**

3 Wybierz kolejno opcje <Ustawienia TCP/IP> ► <Rozmiar MTU>.

4 Wybierz MTU i naciśnij przycisk .

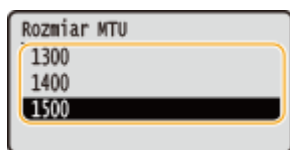

5 Uruchom ponownie urządzenie.

- Wyłącz urządzenie, odczekaj co najmniej 10 sekund, a następnie włącz je ponownie.







ŁĄCZA

-  **Konfiguracja ustawień sieci Ethernet(P. 178)**
-  **Ustawianie czasu oczekiwania na połączenie z siecią(P. 181)**

Ustawianie czasu oczekiwania na połączenie z siecią



OXFO-03E

Jeśli sieć została zaprojektowana z myślą o komunikacji redundancyjnej i składa się z wielu koncentratorów przełączających lub mostów, niezbędny jest mechanizm zapobiegający zapętlaniu pakietów. Skutecznym rozwiązaniem jest na przykład określenie roli każdego portu przełącznika. Komunikacja może jednak nadal być zakłócana na kilka sekund zaraz po zmianie sposobu połączenia ze sobą urządzeń sieciowych lub dodaniu nowego urządzenia. W razie wystąpienia problemu tego typu ustaw czas oczekiwania na połączenie z siecią.

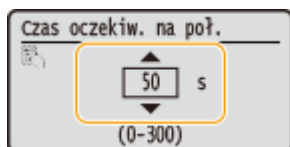
- 1 Naciśnij przycisk .
- 2 Za pomocą przycisków ▲ / ▼ wybierz opcję <Ustawienia sieciowe> i naciśnij przycisk .
 - Jeśli pojawi się ekran logowania, wprowadź prawidłowy identyfikator i kod PIN za pomocą klawiszy numerycznych, a następnie naciśnij przycisk .  **Logowanie się na urządzeniu(P. 34)**
- 3 Wybierz opcję <Czas oczekiwania na połączenie przy uruchomieniu> i naciśnij przycisk .
- 4 Wprowadź czas oczekiwania w sekundach, wybierz opcję <Zastosuj> i naciśnij przycisk .
 - Za pomocą przycisków ▲ / ▼ lub klawiszy numerycznych wprowadź czas.



ŁĄCZA

-  **Konfiguracja ustawień sieci Ethernet(P. 178)**
-  **Zmiana maksymalnej jednostki transmisji(P. 180)**

Konfiguracja usługi DNS

OXFO-03F

System DNS (Domain Name System) jest usługą rozpoznawania nazw, który kojarzy nazwę hosta (lub domeny) z adresem IP. Należy odpowiednio skonfigurować opcje ustawień DNS, mDNS lub DHCP. Procedury konfiguracji DNS dla protokołów IPv4 i IPv6 są inne.



**1 Uruchom Zdalny interfejs użytkownika i zaloguj się w trybie menedżera systemu. ▶
Uruchamianie Zdalnego interfejsu użytkownika(P. 277)**

2 Kliknij [Ustawienia/rejestracja].

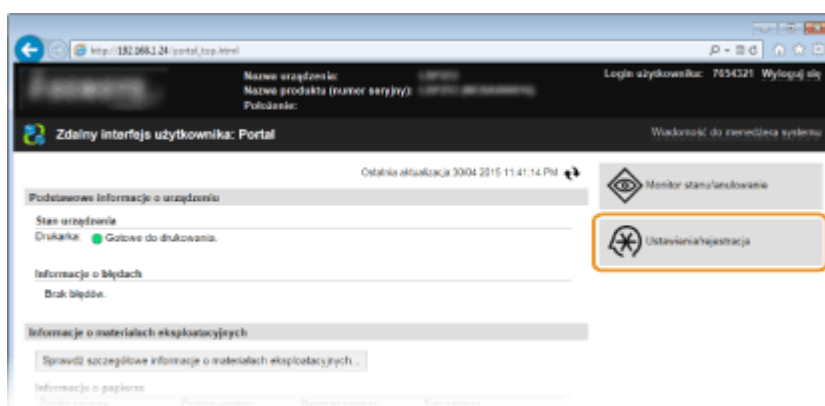

3 Kliknij [Ustawienia sieciowe] ▶ [Ustawienia TCP/IP].

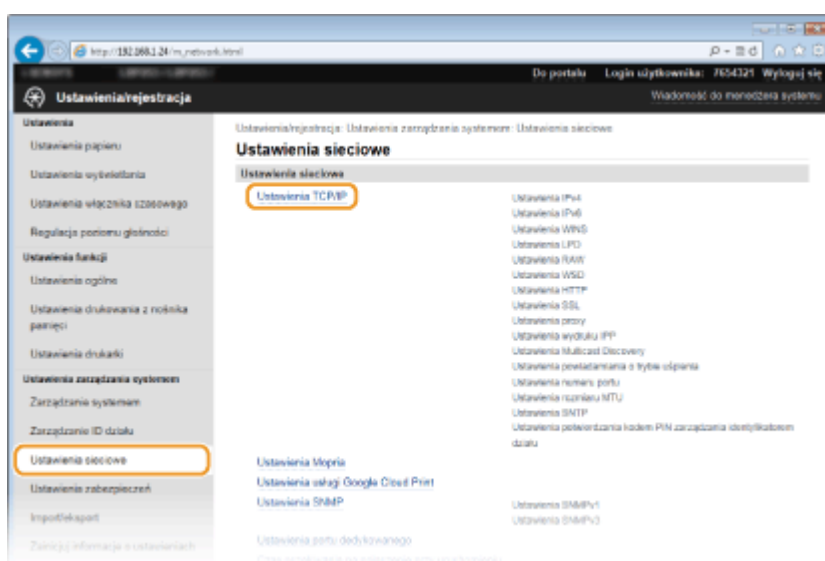

4 Skonfiguruj ustawienia usługi DNS.

■ Konfiguracja usługi DNS dla protokołu IPv4

- 1 Kliknij element [Edycja] znajdujący się w sekcji [Ustawienia IPv4].

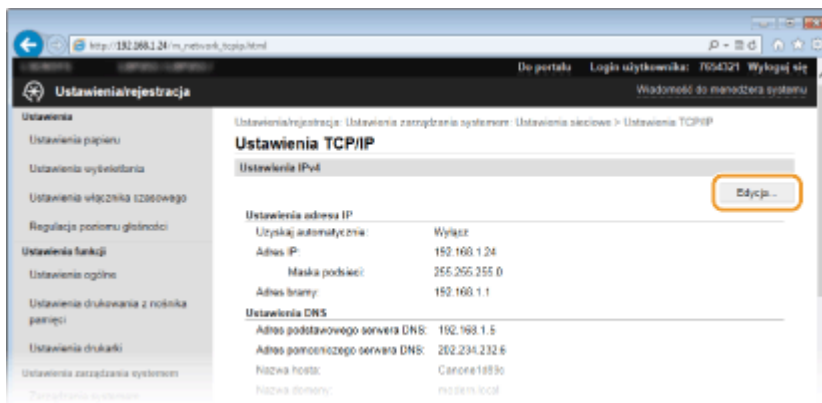

- 2 Skonfiguruj ustawienia usługi DNS dla protokołu IPv4.

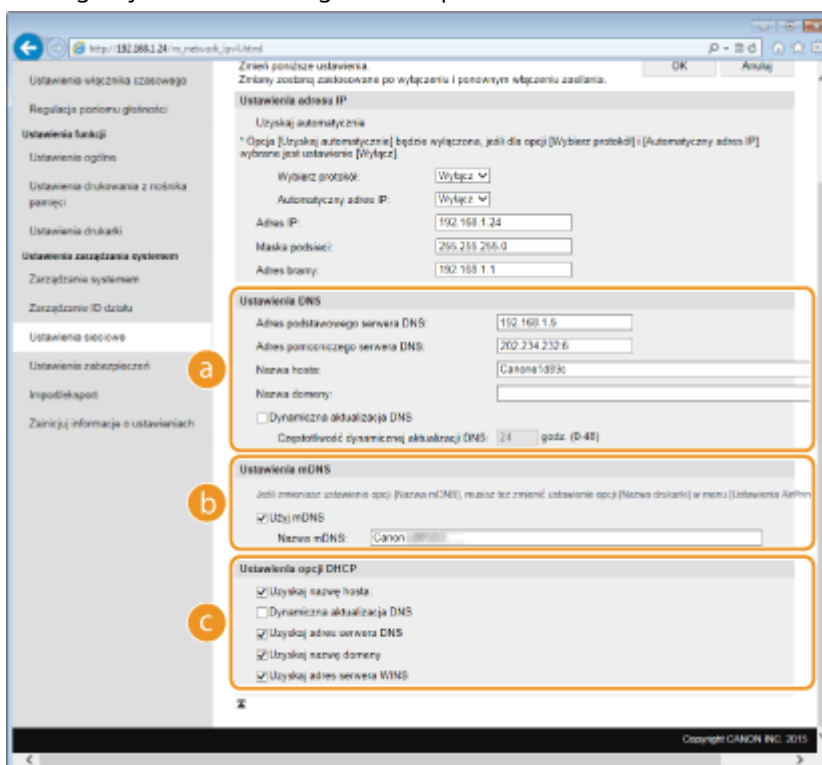

a [Ustawienia DNS]

[Adres podstawowego serwera DNS]

Należy tu wprowadzić adres IP serwera DNS.

[Adres pomocniczego serwera DNS]

Należy tu wprowadzić adres IP pomocniczego serwera DNS, jeśli istnieje.

[Nazwa hosta]

Należy tu wprowadzić składającą się z maksymalnie 47 znaków alfanumerycznych nazwę hosta urządzenia, który ma zostać zarejestrowany na serwerze DNS.

[Nazwa domeny]

Należy tu wprowadzić składającą się z maksymalnie 47 znaków alfanumerycznych nazwę domeny, do której należy urządzenie, taką jak „przyklad.com”.

[Dynamiczna aktualizacja DNS]

To pole tekstowe należy zaznaczyć, aby rekordy DNS były dynamicznie aktualizowane po każdej zmianie adresu IP urządzenia. Czas odstępów między aktualizacjami można określić, wprowadzając czas w godzinach w polu tekstowym [Częstotliwość dynamicznej aktualizacji DNS].

b [Ustawienia mDNS]**[Użyj mDNS]**

Wprowadzony w programie Bonjour protokół mDNS (system DNS w trybie multiemisji) kojarzy nazwę hosta z adresem IP bez korzystania z usługi DNS. Aby włączyć protokół mDNS, należy zaznaczyć to pole i wprowadzić nazwę mDNS w polu tekstowym [Nazwa mDNS].

c [Ustawienia opcji DHCP]**[Uzyskaj nazwę hosta]**

To pole wyboru należy zaznaczyć w celu włączenia Opcji 12 i pobrania nazwy hosta z serwera DHCP.

[Dynamiczna aktualizacja DNS]

To pole wyboru należy zaznaczyć w celu włączenia Opcji 81, aby dynamicznie aktualizować rekordy DNS za pośrednictwem serwera DHCP.

[Uzyskaj adres serwera DNS]

To pole wyboru należy zaznaczyć w celu włączenia Opcji 6 i pobrania adresu serwera DNS z serwera DHCP.

[Uzyskaj nazwę domeny]

To pole wyboru należy zaznaczyć w celu włączenia Opcji 15 i pobrania nazwy domeny z serwera DHCP.

[Uzyskaj adres serwera WINS]

To pole wyboru należy zaznaczyć w celu włączenia Opcji 44 i pobrania adresu serwera WINS z serwera DHCP.

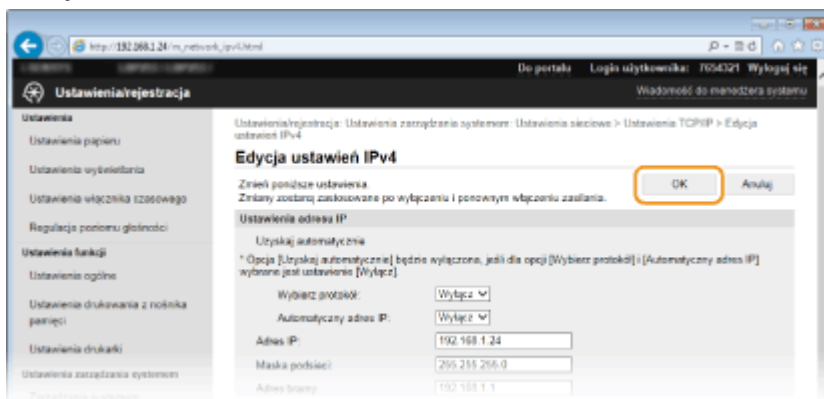
3 Kliknij [OK].**■ Konfiguracja usługi DNS dla protokołu IPv6****1** Kliknij element [Edycja] znajdujący się w sekcji [Ustawienia IPv6].

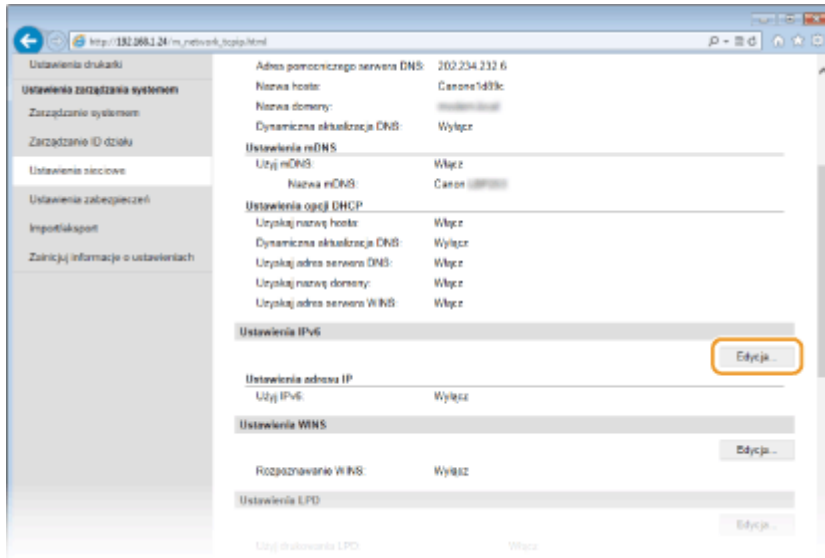

2 Skonfiguruj ustawienia usługi DNS dla protokołu IPv6.

- Zaznaczenie pola wyboru [Użyj IPv6] jest wymagane do konfiguracji ustawień. ➤ **Konfiguracja adresów IPv6 (P. 157)**

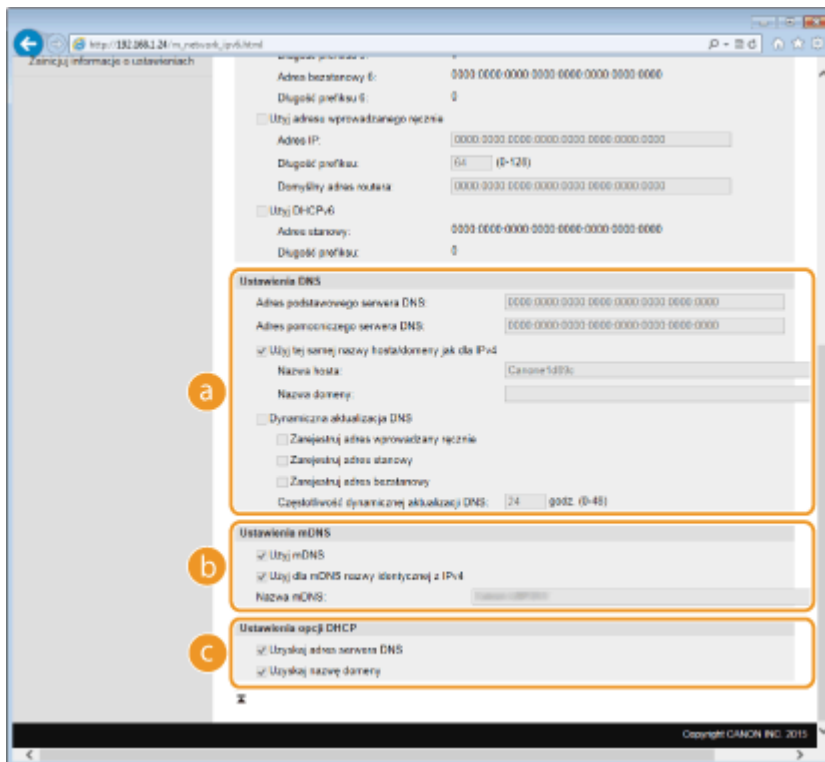

a [Ustawienia DNS]

[Adres podstawowego serwera DNS]

Należy tu wprowadzić adres IP serwera DNS. Nie można wprowadzać adresów rozpoczynających się znakami „ff” (adresów multimijsji).

[Adres pomocniczego serwera DNS]

Należy tu wprowadzić adres IP pomocniczego serwera DNS, jeśli istnieje. Nie można wprowadzać adresów rozpoczynających się znakami „ff” (adresów multimijsji).

[Użyj tej samej nazwy hosta/domeny jak dla IPv4]

To pole wyboru należy zaznaczyć w celu korzystania z tych samych nazw hosta i domeny jak w przypadku protokołu IPv4.

[Nazwa hosta]

Należy tu wprowadzić składającą się z maksymalnie 47 znaków alfanumerycznych nazwę hosta urządzenia, który ma zostać zarejestrowany na serwerze DNS.

[Nazwa domeny]

Należy tu wprowadzić składającą się z maksymalnie 47 znaków alfanumerycznych nazwę domeny, do której należy urządzenie, taką jak „przykład.com”.

[Dynamiczna aktualizacja DNS]

To pole tekstowe należy zaznaczyć, aby rekordy DNS były dynamicznie aktualizowane po każdej zmianie adresu IP urządzenia. Aby określić, jakie rodzaje adresów będą rejestrowane na serwerze DNS, należy zaznaczyć pole wyboru obok opcji [Zarej. adres wprowadz. ręcznie], [Zarejestruj adres stanowy] lub [Zarejestruj adres bezstanowy]. Aby określić czas odstępów między aktualizacjami, wprowadź czas w godzinach w polu tekstowym [Częstotliwość dynamicznej aktualizacji DNS].

b [Ustawienia mDNS]

[Użyj mDNS]

Wprowadzony w programie Bonjour protokół mDNS (system DNS w trybie multiemisji) kojarzy nazwę hosta z adresem IP bez korzystania z usługi DNS. To pole wyboru należy zaznaczyć w celu włączenia usługi mDNS.

[Uż. dla mDNS naz. iden. z IPv4]

To pole wyboru należy zaznaczyć w celu korzystania z tej samej nazwy mDNS jak w przypadku protokołu IPv4. Aby ustalić inną nazwę, należy usunąć zaznaczenie tego pola i wprowadzić nazwę mDNS w polu tekstowym [Nazwa mDNS].

c [Ustawienia opcji DHCP]

[Uzyskaj adres serwera DNS]

To pole wyboru należy zaznaczyć w celu włączenia Opcji 23 i pobrania adresu serwera DNS z serwera DHCP.

[Uzyskaj nazwę domeny]

To pole wyboru należy zaznaczyć w celu włączenia Opcji 24 i pobrania nazwy domeny z serwera DHCP.

3 Kliknij [OK].

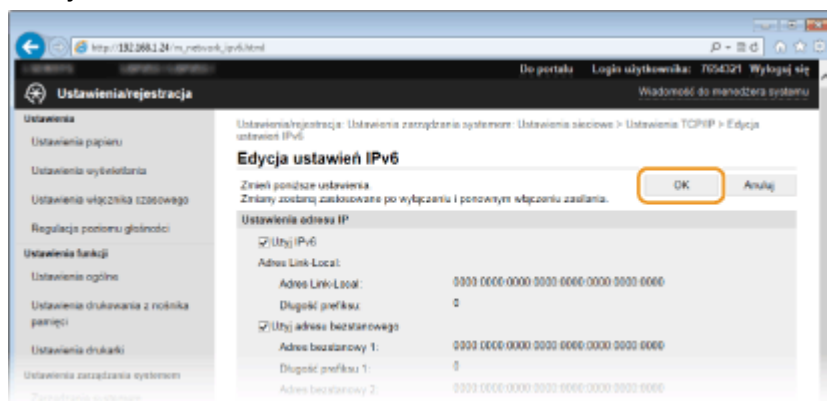



5 Uruchom ponownie urządzenie.

- Wyłącz urządzenie, odczekaj co najmniej 10 sekund, a następnie włącz je ponownie.

UWAGA

Wybieranie ustawień z panelu sterowania

- Dostęp do ustawień DNS można również uzyskać poprzez naciśnięcie  na panelu sterowania. 
- Ustawienia IPv4(P. 299)  Ustawienia IPv6(P. 301)**

ŁĄCZA

- ▶ **Ustawianie adresu IPv4(P. 154)**
- ▶ **Konfiguracja adresów IPv6(P. 157)**
- ▶ **Wyświetlanie ustawień sieciowych(P. 161)**

Konfiguracja usługi WINS

0XF0-03H

Windows Internet Name Service (WINS) jest usługą rozpoznawania nazw, za pomocą której do nazwy NetBIOS (nazwa komputera lub drukarki w sieci SMB) jest przypisywany adres IP. Aby włączyć usługę WINS, należy określić serwer WINS.

WAŻNE

- W sieciach IPv6 funkcja ta jest niedostępna.

UWAGA

- Nazwa NetBIOS urządzenia będzie zarejestrowana na serwerze WINS jako „litery Canon z ostatnimi sześcioma cyframi adresu MAC”, a nazwa jego grupy roboczej jako „WORKGROUP” („GRUPA ROBOCZA”).

1 Uruchom Zdalny interfejs użytkownika i zaloguj się w trybie menedżera systemu. ▶
Uruchamianie Zdalnego interfejsu użytkownika(P. 277)

2 Kliknij [Ustawienia/rejestracja].

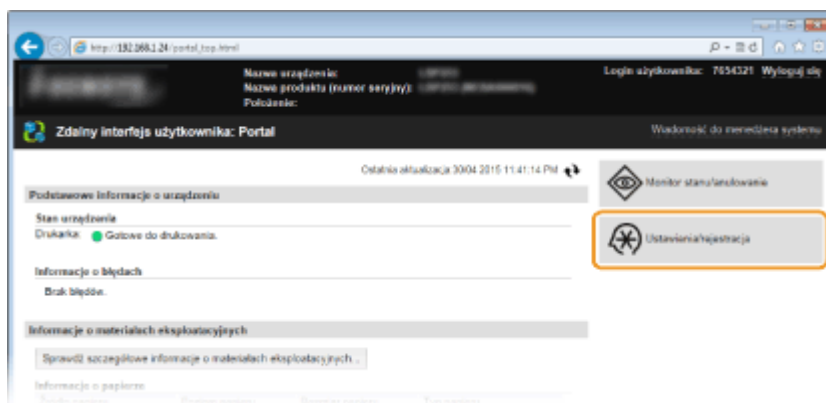

3 Kliknij [Ustawienia sieciowe] ▶ [Ustawienia TCP/IP].

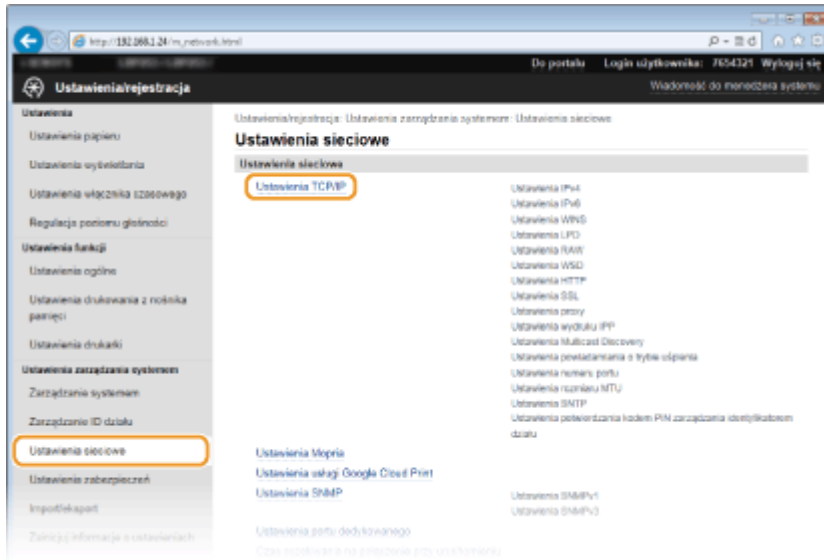

4 Kliknij element [Edycja] znajdujący się w sekcji [Ustawienia WINS].

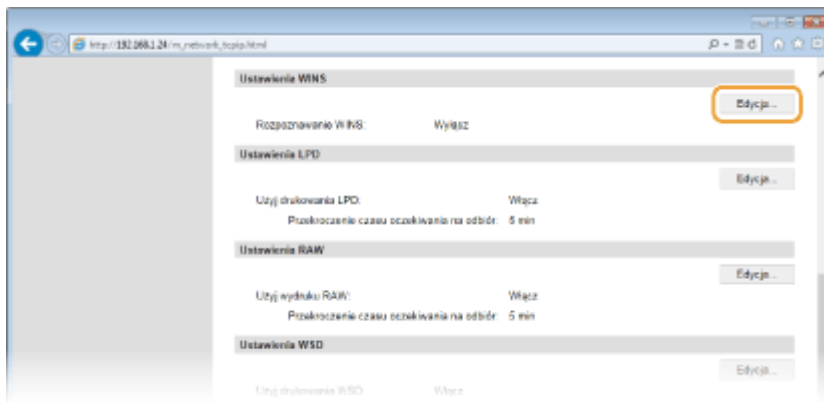

5 Zaznacz pole wyboru [Rozpoznawanie WINS], skonfiguruj wymagane ustawienia i kliknij przycisk [OK].

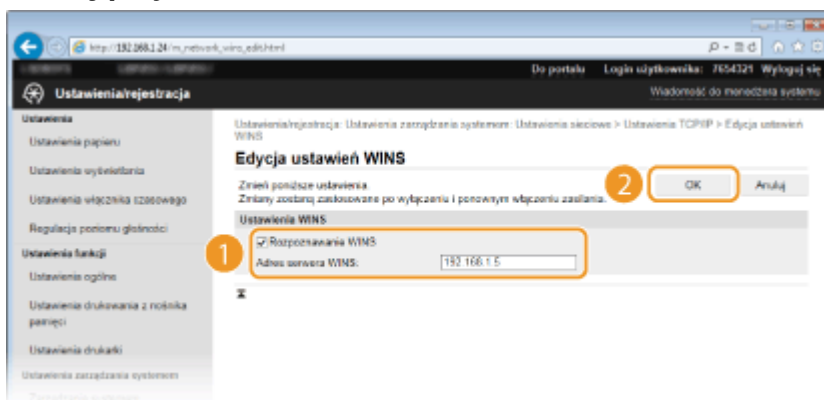

[Rozpoznawanie WINS]

To pole wyboru należy zaznaczyć w celu korzystania z usługi WINS do rozpoznawania nazw. Jeśli usługa WINS nie jest używana, należy usunąć zaznaczenie pola wyboru.

[Adres serwera WINS]

Należy tu wprowadzić adres IP serwera WINS.

WAŻNE:

- Jeśli adres IP serwera WINS jest uzyskiwany z serwera DHCP, jest on nadrzędny w stosunku do adresu IP wprowadzonego w polu tekstowym [Adres serwera WINS].

6 Uruchom ponownie urządzenie.

- Wyłącz urządzenie, odczekaj co najmniej 10 sekund, a następnie włącz je ponownie.

UWAGA

Wybieranie ustawień z panelu sterowania

- Dostęp do ustawień WINS można również uzyskać poprzez naciśnięcie przycisku  na panelu sterowania.

▶ **Ustawienia WINS(P. 302)**

ŁĄCZA

▶ **Ustawianie adresu IPv4(P. 154)**

Konfiguracja protokołu SNTP

OXF0-03J



Protokół Simple Network Time Protocol (SNTP) umożliwia regulację zegara systemowego za pomocą serwera czasu znajdującego się w sieci. W przypadku używania protokołu SNTP system sprawdza okresowo serwer czasu, więc zegar systemowy jest zawsze dokładny. Czas jest regulowany na podstawie Uniwersalnego czasu koordynowanego (UTC), dlatego przed przystąpieniem do konfiguracji protokołu SNTP należy określić strefę czasową (▶ **Ustawienia daty/godz.(P. 314)**). Konfigurację ustawień protokołu SNTP można przeprowadzić za pomocą zdalnego interfejsu użytkownika.

UWAGA

- Zastosowany dla urządzenia protokół SNTP obsługuje serwery NTP (wersja 3) i SNTP (wersje 3 i 4).

1 Uruchom Zdalny interfejs użytkownika i zaloguj się w trybie menedżera systemu. ▶ Uruchamianie Zdalnego interfejsu użytkownika(P. 277)

2 Kliknij [Ustawienia/rejestracja].

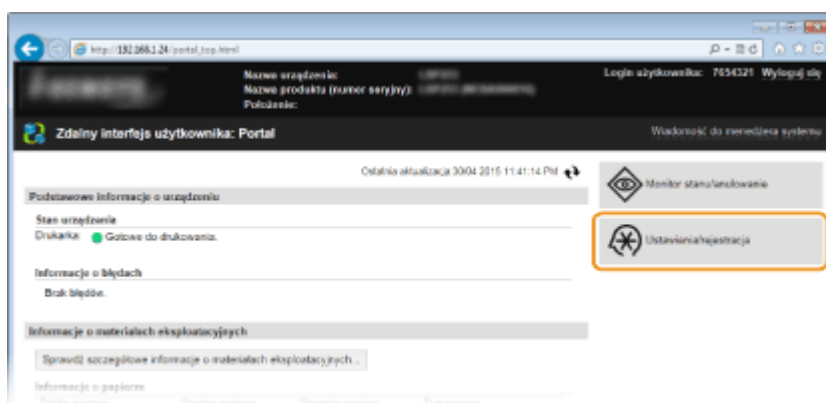

3 Kliknij [Ustawienia sieciowe] ▶ [Ustawienia TCP/IP].

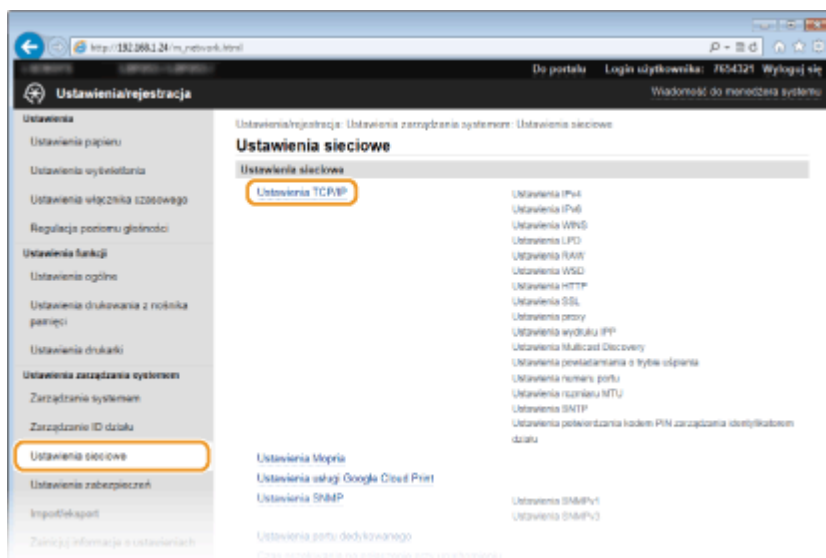

4 Kliknij element [Edycja] znajdujący się w sekcji [Ustawienia SNTP].

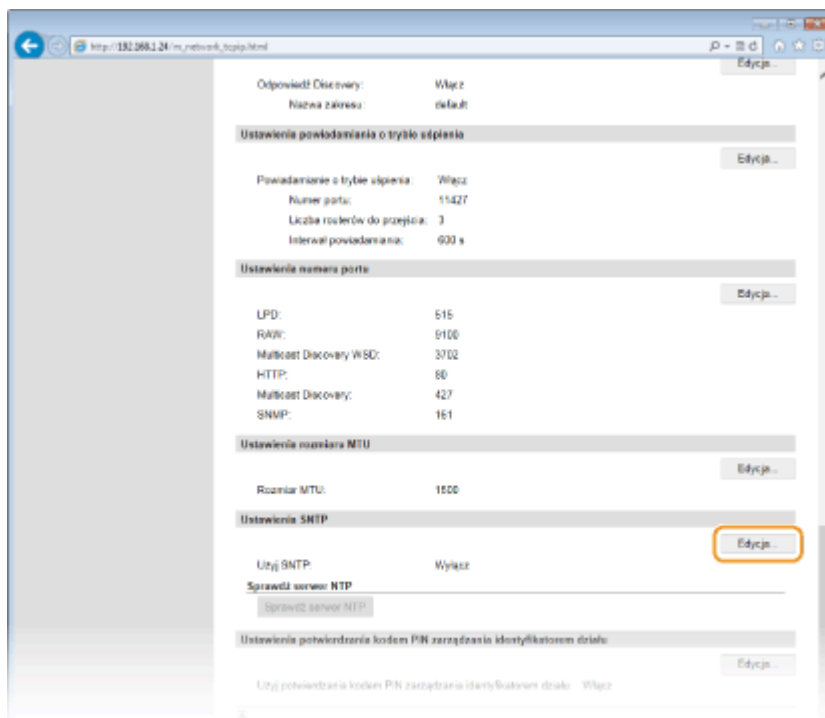

5 Zaznacz pole wyboru [Użyj SNTP] i podaj wymagane ustawienia.

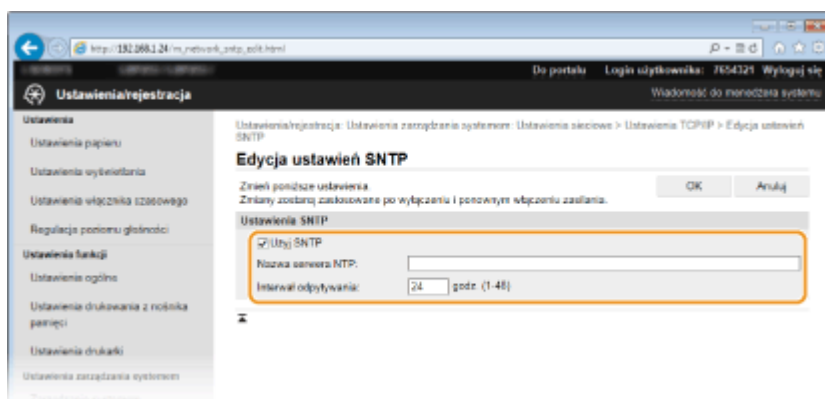

[Użyj SNTP]

Należy zaznaczyć to pole, aby protokół SNTP był używany do synchronizacji. Aby protokół SNTP nie był używany, należy usunąć zaznaczenie tego pola wyboru.

[Nazwa serwera NTP]

Należy tu wprowadzić adres IP serwera NTP lub SNTP. Jeśli w sieci włączono usługę DNS, zamiast tego można wprowadzić nazwę hosta (lub FQDN) składającą się z maksymalnie 255 znaków alfanumerycznych (przykład: ntp.przyklad.com).

[Interwał odpytywania]

Umożliwia określenie odstępu czasu między jedną synchronizacją a kolejną. Można określić odstęp czasu z zakresu od 1 do 48 godzin.

6 Kliknij [OK].

7 Uruchom ponownie urządzenie.

- Wyłącz urządzenie, odczekaj co najmniej 10 sekund, a następnie włącz je ponownie.

UWAGA

Sprawdzanie komunikacji z serwerem NTP/SNTP

- Status komunikacji z zarejestrowanym serwerem można wyświetlić, klikając [Ustawienia/rejestracja] ► [Ustawienia sieciowe] ► [Ustawienia TCP/IP], a następnie klikając przycisk [Sprawdź serwer NTP] w wyświetlonej sekcji [Ustawienia SNTP]. W przypadku prawidłowego połączenia wyświetlony wynik będzie podobny do przedstawionego poniżej. Należy pamiętać, że ta czynność nie zmienia ustawień zegara systemowego.

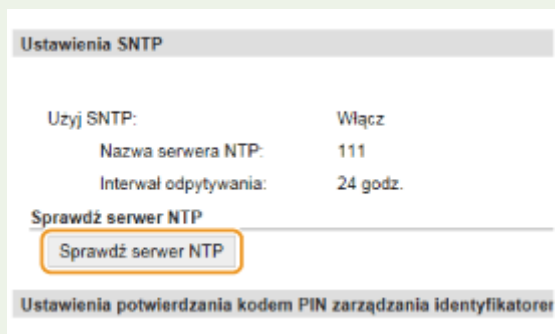

Monitorowanie i kontrolowanie urządzenia za pomocą protokołu SNMP

OXF0-03K

Protokół Simple Network Management Protocol (SNMP) umożliwia monitorowanie i kontrolowanie urządzeń komunikacyjnych znajdujących się w sieci za pomocą bazy informacji zarządzania (MIB). Urządzenie obsługuje protokół SNMPv1 i protokół SNMPv3 z rozszerzeniami zabezpieczeń. Stan urządzenia można sprawdzić z poziomu komputera podczas drukowania dokumentów lub za pomocą Zdalnego interfejsu użytkownika. Możliwe jest włączenie protokołu SNMPv1 lub SNMPv3 albo obu tych protokołów naraz. Należy określić ustawienia każdej wersji zgodnie ze środowiskiem sieciowym i przeznaczeniem.

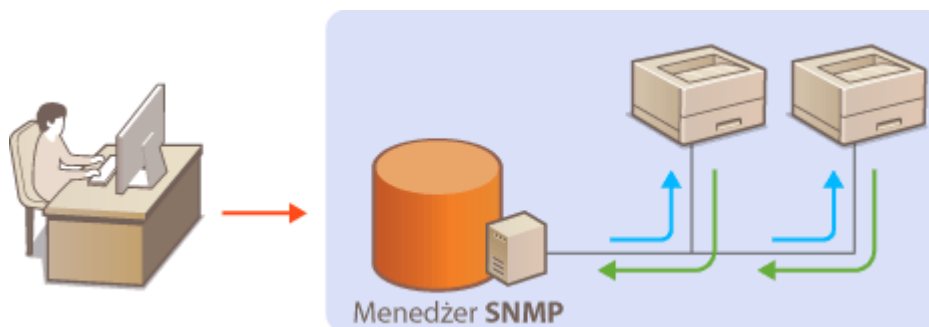

SNMPv1

Protokół SNMPv1 korzysta z informacji nazywanych „społecznością” w celu określenia zakresu komunikacji SNMP. Ponieważ informacje te są przekazywane do sieci w formie zwykłego tekstu, sieć będzie podatna na ataki. Aby zapewnić bezpieczeństwo sieci, należy wyłączyć protokół SNMPv1 i korzystać z protokołu SNMPv3.

SNMPv3

Protokół SNMPv3 umożliwia wdrożenie zarządzania urządzeniami sieciowymi chronionego wydajnymi funkcjami zabezpieczeń. Przed konfiguracją protokołu SNMPv3 należy włączyć szyfrowanie SSL dla Zdalnego interfejsu użytkownika (**Włączanie szyfrowanej komunikacji SSL dla Zdalnego interfejsu użytkownika(P. 241)**).

UWAGA

- Urządzenie nie obsługuje funkcji powiadamiania pułapki SNMP.
- Informacje na temat zmiany numeru portu protokołu SNMP znajdują się w sekcji **Zmiana numerów portów(P. 231)**.
- Zainstalowanie na komputerze lub w sieci oprogramowania do zarządzania SNMP umożliwia zdalną konfigurację, monitorowanie i kontrolę urządzenia z poziomu komputera. Więcej informacji znajduje się w podręcznikach użytkownika oprogramowania do zarządzania.

- 1 Uruchom Zdalny interfejs użytkownika, a następnie zaloguj się w trybie menedżera systemu.** **Uruchamianie Zdalnego interfejsu użytkownika(P. 277)**
- 2 Kliknij [Ustawienia/rejestracja].**

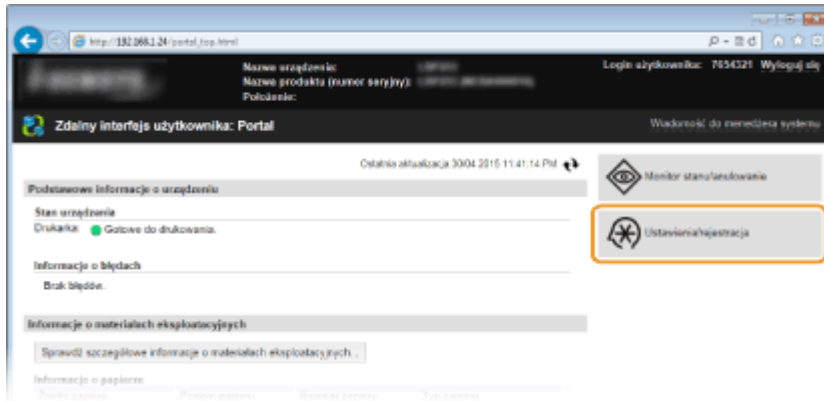

3 Kliknij [Ustawienia sieciowe] ► [Ustawienia SNMP].

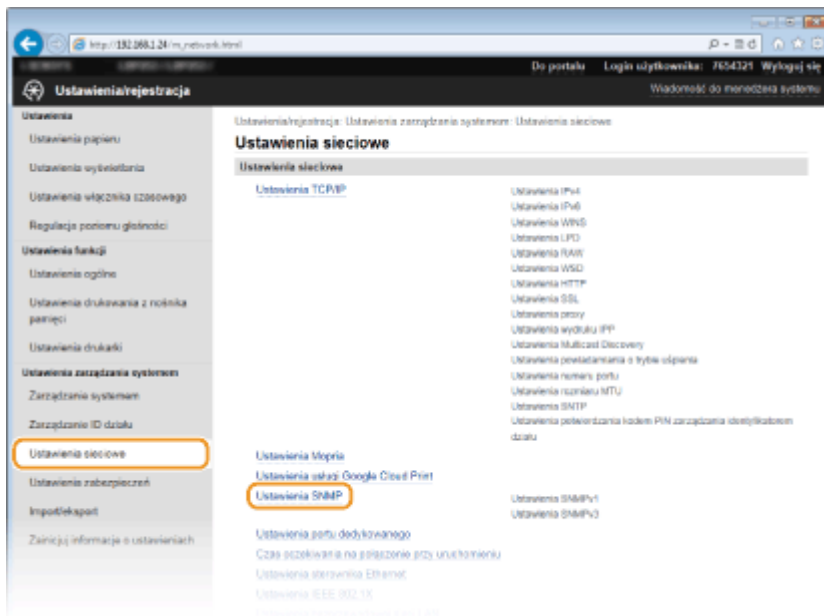

4 Kliknij [Edycja].

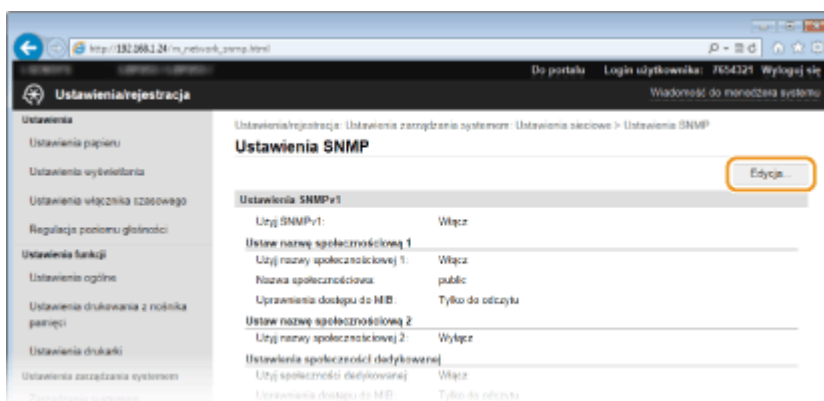

5 Określ ustawienia protokołu SNMPv1.

- Jeśli nie trzeba zmieniać ustawień SNMPv1, przejdź do kolejnego kroku.

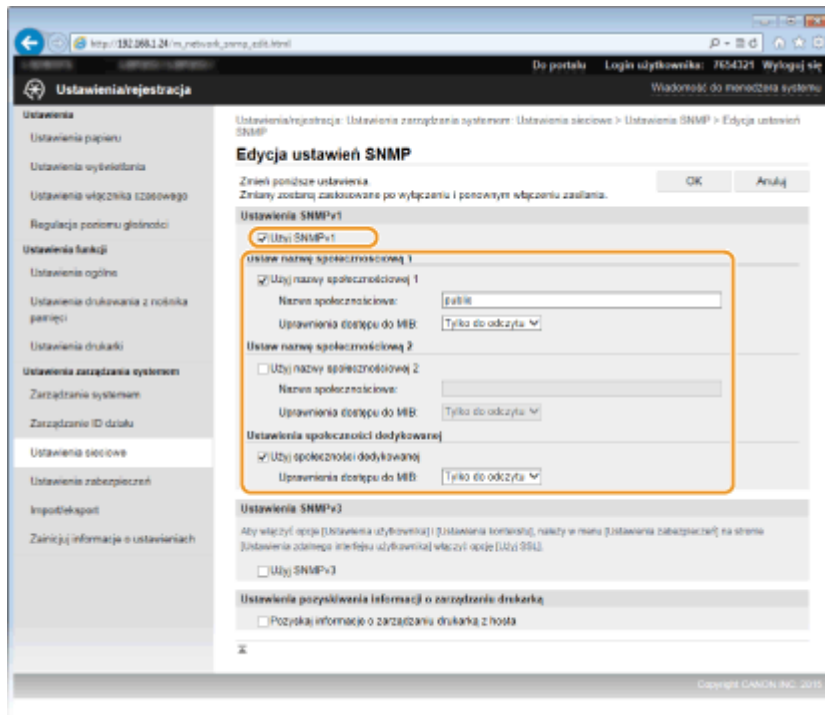
**[Użyj SNMPv1]**

Zaznaczenie tego pola wyboru umożliwi włączenie protokołu SNMPv1. Skonfigurowanie pozostałych ustawień protokołu SNMPv1 jest możliwe tylko po zaznaczeniu tego pola wyboru.

[Użyj nazwy społecznościowej 1]/[Użyj nazwy społecznościowej 2]

Zaznaczenie tego pola umożliwi określenie nazwy społeczności. Jeśli podanie nazwy społeczności nie jest konieczne, należy usunąć zaznaczenie tego pola wyboru.

[Nazwa społecznościowa]

Należy tu wprowadzić nazwę społeczności składającą się z maksymalnie 32 znaków alfanumerycznych.

[Uprawnienia dostępu do MIB]

Dla każdej ze społeczności należy zaznaczyć opcję [Odczyt/zapis] lub [Tylko do odczytu] określającą przywileje dostępu do obiektów menedżera MIB.

[Odczyt/zapis]	Zezwolenie na wyświetlanie i zmienianie wartości obiektów menedżera MIB.
[Tylko do odczytu]	Zezwolenie tylko na wyświetlanie wartości obiektów menedżera MIB.

[Użyj społeczności dedykowanej]

Społeczność dedykowana to wstępnie skonfigurowana społeczność. Jest przeznaczona wyłącznie dla administratorów korzystających z oprogramowania firmy Canon, na przykład imageWARE Enterprise Management Console. Należy zaznaczyć to pole wyboru, aby korzystać ze społeczności dedykowanej. Jeśli nie ma potrzeby korzystania ze społeczności dedykowanej, należy usunąć zaznaczenie tego pola wyboru.

6 Określ ustawienia protokołu SNMPv3.

- Jeśli nie trzeba zmieniać ustawień SNMPv3, przejdź do kolejnego kroku.

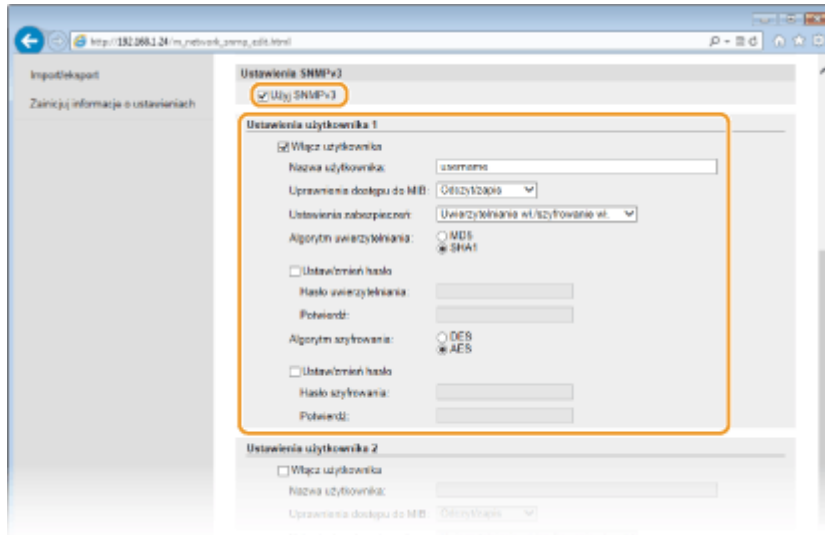

[Użyj SNMPv3]

Zaznaczenie tego pola wyboru umożliwi włączenie protokołu SNMPv3. Skonfigurowanie pozostałych ustawień protokołu SNMPv3 jest możliwe tylko po zaznaczeniu tego pola wyboru.

[Włącz użytkownika]

Zaznacz to pole wyboru, aby włączyć ustawienia [Ustawienia użytkownika 1]/[Ustawienia użytkownika 2]/[Ustawienia użytkownika 3]. Aby wyłączyć ustawienia użytkownika, wyczyść odpowiadające im pole wyboru.

[Nazwa użytkownika]

Należy tu wprowadzić nazwę użytkownika składającą się z maksymalnie 32 znaków alfanumerycznych.

[Uprawnienia dostępu do MIB]

Należy zaznaczyć opcję [Odczyt/zapis] lub [Tylko do odczytu] określającą przywileje dostępu do obiektów menedżera MIB.

[Odczyt/zapis]	Zezwolenie na wyświetlanie i zmienianie wartości obiektów menedżera MIB.
[Tylko do odczytu]	Zezwolenie tylko na wyświetlanie wartości obiektów menedżera MIB.

[Ustawienia zabezpieczeń]

Należy zaznaczyć opcję [Uwierzytelnianie wł./szyfrowanie wł.], [Uwierzytelnianie wł./szyfrowanie wył.] lub [Uwierzytelnianie wył./szyfrowanie wył.] określającą wybraną kombinację ustawień uwierzytelniania i szyfrowania.

[Algorytm uwierzytelniania]

Należy kliknąć pozycję [Uwierzytelnianie wł./szyfrowanie wł.] lub [Uwierzytelnianie wł./szyfrowanie wył.] dla ustawienia [Ustawienia zabezpieczeń], odpowiednio do algorytmu zastosowanego w środowisku sieciowym.

[Algorytm szyfrowania]

Należy kliknąć pozycję [Uwierzytelnianie wł./szyfrowanie wł.] dla ustawienia [Ustawienia zabezpieczeń], odpowiednio do algorytmu zastosowanego w środowisku sieciowym.

[Ustaw/zmień hasło]

Aby wprowadzić lub zmienić hasło, należy zaznaczyć to pole wyboru i wprowadzić hasło o długości od 8 do 16 znaków alfanumerycznych w polu tekstowym [Hasło uwierzytelniania] lub [Hasło szyfrowania]. W celu potwierdzenia należy wprowadzić to samo hasło w polu tekstowym [Potwierdź]. Możliwe jest ustalenie różnych haseł dla algorytmów uwierzytelniania i szyfrowania.

[Nazwa kontekstu 1]/[Nazwa kontekstu 2]/[Nazwa kontekstu 3]

Należy tu wprowadzić nazwę kontekstu składającą się z maksymalnie 32 znaków alfanumerycznych. Można zarejestrować maksymalnie trzy nazwy kontekstu.

7 Określ ustawienia pozyskiwania informacji o zarządzaniu drukarką.

- Dzięki protokołowi SNMP informacje o zarządzaniu drukarką, takie jak protokoły drukowania oraz porty drukarki, można monitorować i regularnie pozyskiwać z komputera podłączonego do sieci.

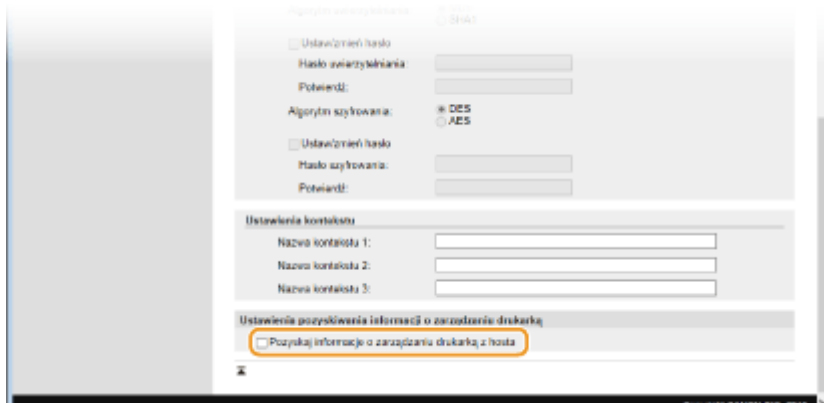

[Pozyskaj informacje o zarządzaniu drukarką z hosta]

Zaznaczenie tego pola wyboru umożliwia włączenie monitorowania informacji o zarządzaniu drukarką na urządzeniu za pośrednictwem protokołu SNMP. Aby wyłączyć monitorowanie informacji o zarządzaniu drukarką, należy usunąć zaznaczenie tego pola wyboru.

8 Kliknij [OK].

9 Uruchom ponownie urządzenie.



- Wyłącz urządzenie, odczekaj co najmniej 10 sekund, a następnie włącz je ponownie.

UWAGA

Wyłączenie zarówno protokołu SNMPv1 jak i SNMPv3

- Jeśli wyłączone zostaną obie wersje protokołu SNMP, niektóre funkcje urządzenia, takie jak uzyskiwanie informacji o urządzeniu za pośrednictwem sterownika drukarki, nie będą dostępne.

Korzystanie z panelu sterowania

- Ustawienia SNMP można włączyć lub wyłączyć za pomocą przycisku  na panelu sterowania.  **Ustawienia SNMP(P. 305)**

Włączanie zarówno protokołu SNMPv1 jak i SNMPv3

- Jeśli włączone są obie wersje protokołu SNMP, zalecane jest wybranie w ustawieniach uprawnień dostępu do obiektów menedżera MIB dla protokołu SNMPv1 opcji [Tylko do odczytu]. Uprawnienia dostępu do obiektów menedżera MIB dla protokołów SNMPv1 i SNMPv3 można ustalać oddzielnie (a także osobno dla każdego użytkownika w przypadku protokołu SNMPv3). Wybranie opcji [Odczyt/zapis] (uprawnienie pełnego dostępu) dla protokołu SNMPv1 anuluje wydajne funkcje zabezpieczeń protokołu SNMPv3, ponieważ większością ustawień urządzenia można wtedy zarządzać za pomocą protokołu SNMPv1.

ŁĄCZA

-  **Włączanie szyfrowanej komunikacji SSL dla Zdalnego interfejsu użytkownika(P. 241)**

Konfiguracja ustawień oprogramowania zarządzania urządzeniami

OXF0-03L

Można usprawnić proces pozyskiwania różnych informacji o urządzeniach sieciowych i zarządzania nimi dzięki wykorzystaniu w sieci oprogramowania do zarządzania urządzeniami, np. imageWARE Enterprise Management Console*. Informacje takie jak ustawienia urządzeń oraz dzienniki błędów są pobierane i rozpowszechniane za pośrednictwem serwera. Jeżeli urządzenie jest podłączone do tego typu sieci, program imageWARE Enterprise Management Console przeszukuje sieć w poszukiwaniu urządzenia za pomocą protokołów, takich jak Service Location Protocol (SLP), w celu pobrania od niego informacji np. o stanie zasilania. Konfigurację ustawień protokołu SLP można przeprowadzić za pomocą zdalnego interfejsu użytkownika. W sekcji tej opisano także sposób konfiguracji ustawień komunikacji dodatków programu imageWARE Enterprise Management Console.

* Aby uzyskać szczegółowe informacje na temat programu imageWARE Enterprise Management Console, należy skontaktować się z autoryzowanym sprzedawcą produktów firmy Canon.

► **Konfiguracja komunikacji SLP z oprogramowaniem do zarządzania urządzeniami(P. 199)**

► **Konfiguracja ustawień zarządzania urządzeniami(P. 202)**

UWAGA

Korzystanie z dodatków do programu imageWARE Enterprise Management Console

- Należy włączyć ustawienia dedykowanego portu oraz ustawienia SNMP. W przypadku ustawień SNMP ustawić opcję [Uprawnienia dostępu do MIB] na wartość [Odczyt/zapis] w przypadku zarówno SNMPv3, jak i SNMPv1. ► **Ustawienia portu dedykowanego (P. 306)** ► **Monitorowanie i kontrolowanie urządzenia za pomocą protokołu SNMP(P. 194)**

Konfiguracja komunikacji SLP z oprogramowaniem do zarządzania urządzeniami

1 Uruchom Zdalny interfejs użytkownika i zaloguj się w trybie menedżera systemu. ► Uruchamianie Zdalnego interfejsu użytkownika(P. 277)

2 Kliknij [Ustawienia/rejestracja].

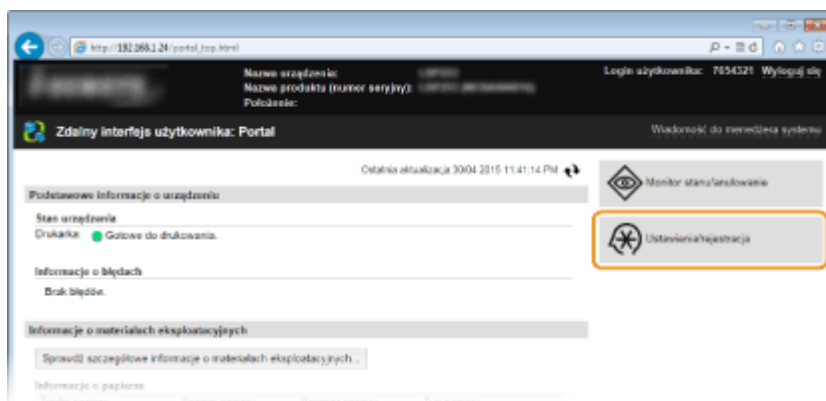

3 Kliknij [Ustawienia sieciowe] ► [Ustawienia TCP/IP].

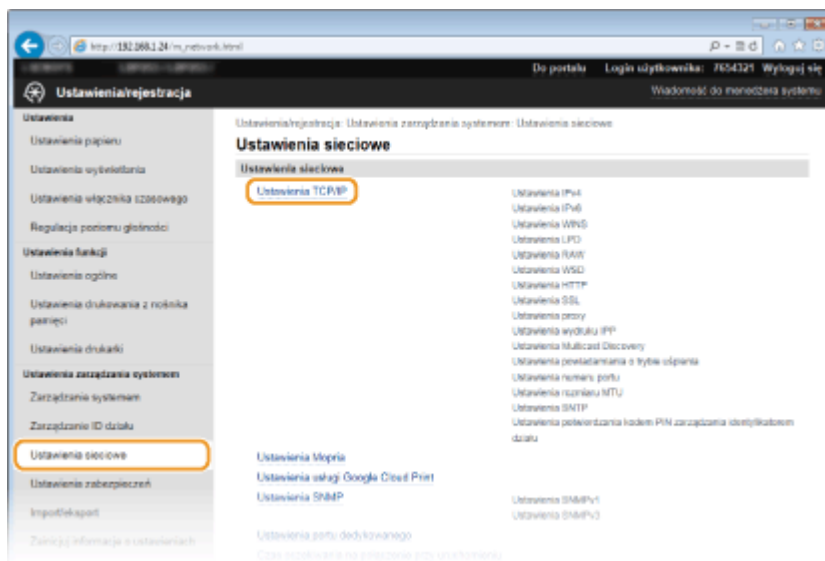

4 Określ ustawienia protokołu SLP.

■ Konfiguracja odnajdowania urządzeń z multiemisją

1 Kliknij element [Edycja] znajdujący się w sekcji [Ustawienia Multicast Discovery].

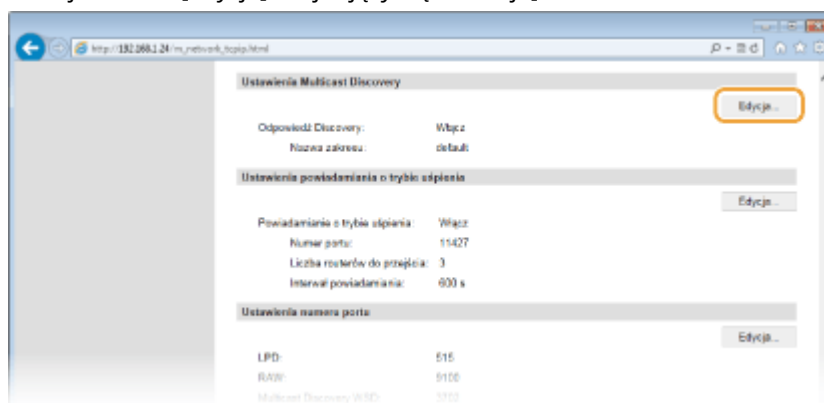

2 Zaznacz pole wyboru [Odpowiedź do Discovery] i podaj wymagane ustawienia.

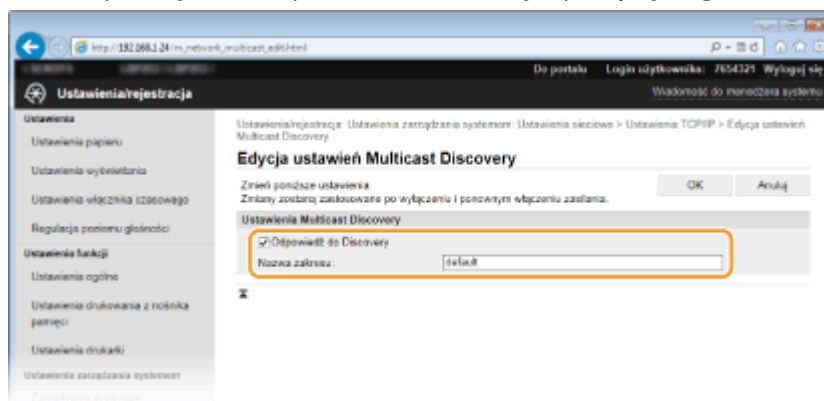

[Odpowiedź do Discovery]

Zaznaczenie tego pola wyboru umożliwi skonfigurowanie urządzenia tak, aby odpowiadało na pakiety wyszukiwania metodą multimisji programu do zarządzania urządzeniami oraz włączenie monitorowania za pomocą programu do zarządzania urządzeniami.

[Nazwa zakresu]

Aby włączyć urządzenie do określonego zakresu, należy wprowadzić w tym polu nazwę zakresu składającą się z maksymalnie 32 znaków.

- 3 Kliknij [OK].

UWAGA:

- Informacje na temat zmiany numeru portu używanego do wykrywania metodą multimisji znajdują się w sekcji **Zmiana numerów portów(P. 231)**.

■ Powiadomianie oprogramowania do zarządzania urządzeniami o stanie zasilania urządzenia

- 1 Kliknij element [Edycja] znajdujący się w sekcji [Ustawienia powiadomienia o trybie uśpienia].

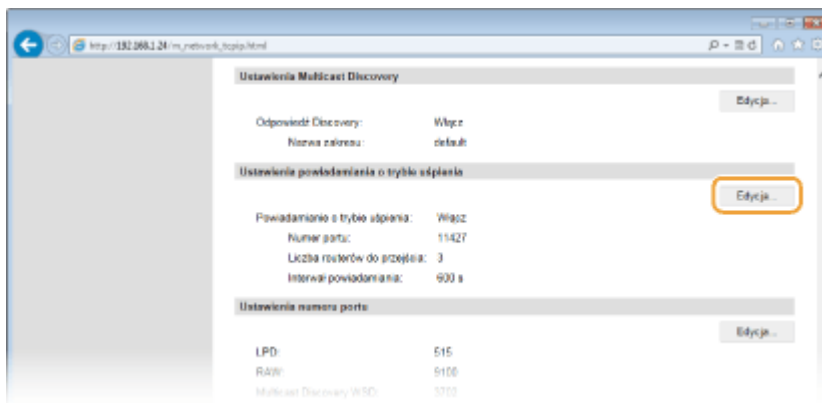

- 2 Zaznacz pole wyboru [Powiadom] i podaj wymagane ustawienia.

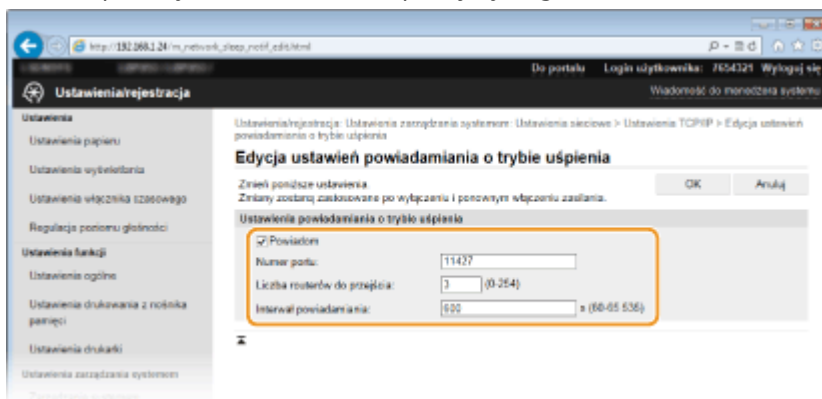

[Powiadom]

Zaznaczenie tego pola wyboru umożliwi powiadomianie oprogramowania do zarządzania urządzeniami o stanie zasilania urządzenia. Zaznaczenie opcji [Powiadom] pozwala na uniknięcie nawiązywania przez urządzenie zbędnej komunikacji w trybie uśpienia i zmniejszenie całkowitego zużycia energii.

[Numer portu]

Numer portu tej funkcji należy zmienić w zależności od środowiska sieciowego.

[Liczba routerów do przejścia]

Należy określić liczbę routerów, przez które mogą przejść pakiety powiadomień. Należy wprowadzić liczbę z zakresu od 0 do 254.

[Interwał powiadomienia]

Określenie, jak często urządzenie ma powiadamiać oprogramowanie do zarządzania urządzeniami o stanie zasilania. Należy wprowadzić wartość w sekundach z zakresu od 60 do 65535.

- 3 Kliknij [OK].

5 Uruchom ponownie urządzenie.

- Wyłącz urządzenie, odczekaj co najmniej 10 sekund, a następnie włącz je ponownie.

Konfiguracja ustawień zarządzania ustawieniami urządzenia

Skonfigurować ustawienia w taki sposób, aby komunikacja z dodatkiem programu imageWARE Enterprise Management Console była włączona. Wykorzystanie dodatku umożliwia zarządzanie ustawieniami urządzenia przy pomocy programu imageWARE Enterprise Management Console.

- 1 **Uruchom Zdalny interfejs użytkownika i zaloguj się w trybie menedżera systemu. ▶**
Uruchamianie Zdalnego interfejsu użytkownika(P. 277)

- 2 **Kliknij [Ustawienia/rejestracja].**

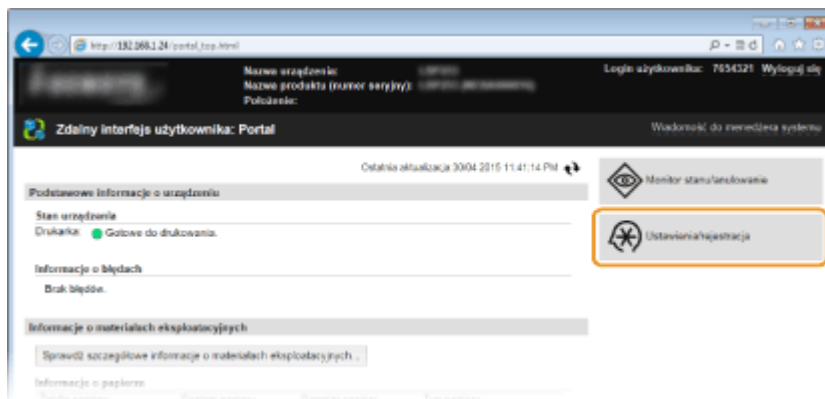

- 3 **Kliknij [Ustawienia sieciowe] ▶ [Ustawienia zarządzania ustawieniami urządzenia].**

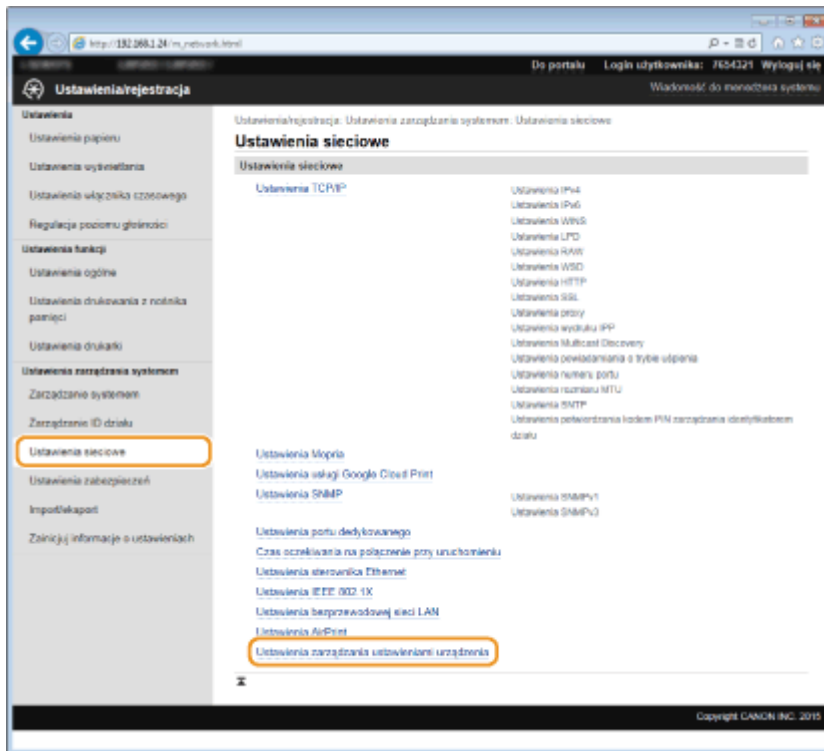

4 Kliknij [Edycja]

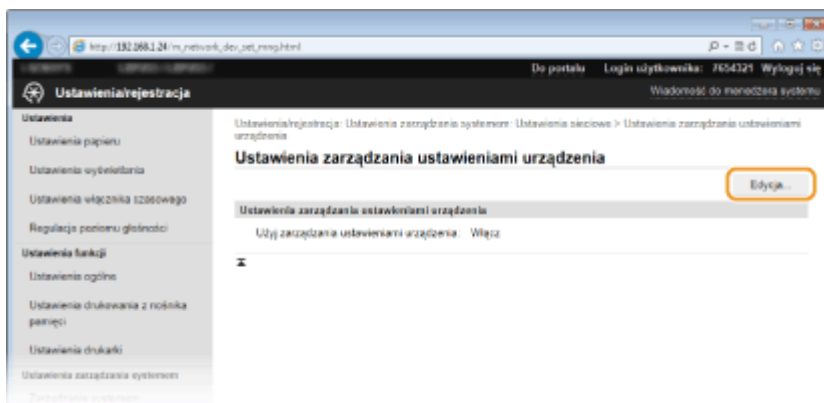

5 Zaznacz pole [Użyj zarządzania ustawieniami urządzenia] i kliknij przycisk [OK].

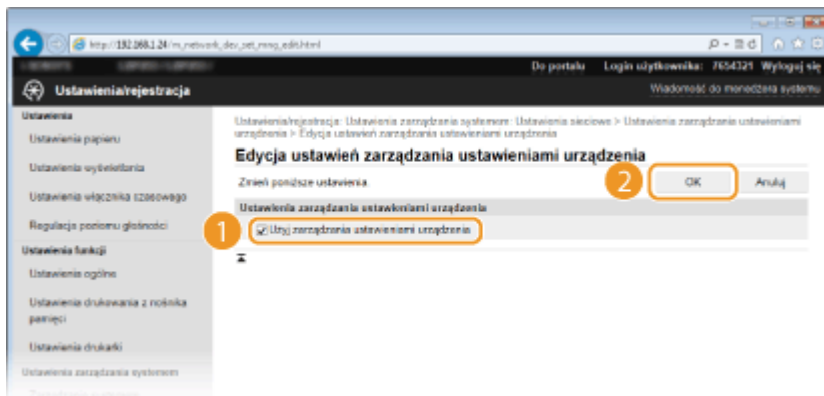

[Użyj zarządzania ustawieniami urządzenia]

Jeżeli pole wyboru jest puste, urządzenie nie zostanie rozpoznane jako urządzenie, którym można zarządzać przy pomocy dodatku.

UWAGA

Korzystanie z panelu sterowania

- Ustawienia zarządzania ustawieniami urządzenia można także skonfigurować przy pomocy pola  na panelu sterowania. ▶ **Włącz/wyłącz zarządzanie ustawieniami urządzenia (P. 307)**

ŁĄCZA

- ▶ **Przechodzenie w tryb uśpienia(P. 62)**

Zabezpieczenia

Zabezpieczenia	206
Ochrona urządzenia przed nieupoważnionym dostępem	207
Zapobieganie nieupoważnionemu dostępowi	208
Ustawienia uprawnień dostępu	210
Ustawianie identyfikatora menedżera systemu	211
Konfiguracja funkcji Zarządzanie identyfikatorami wydziałów	213
Ustawiania kodu PIN Zdalnego interfejsu użytkownika	220
Ograniczenie komunikacji za pomocą zapory	223
Określanie adresów IP dla zasad zapory	224
Określanie adresów MAC dla zasad zapory	228
Zmiana numerów portów	231
Ustawienia proxy	233
Ograniczanie funkcji urządzenia	235
Ograniczenie funkcji USB	236
Wyłączanie komunikacji z użyciem protokołu HTTP	237
Wyłączanie Zdalnego interfejsu użytkownika	238
Wprowadzenie wydajnych funkcji zabezpieczeń	239
Włączanie szyfrowanej komunikacji SSL dla Zdalnego interfejsu użytkownika	241
Konfiguracja ustawień protokołu IPSec	245
Konfiguracja uwierzytelniania zgodnego z IEEE 802.1X	254
Konfiguracja ustawień dla par kluczy i certyfikatów cyfrowych	259
Generowanie par kluczy	261
Używanie wygenerowanych przez CA par kluczy i certyfikatów cyfrowych	269
Weryfikowanie par kluczy i certyfikatów cyfrowych	273

Zabezpieczenia

OXF0-03R

Urządzenia informatyczne, w tym komputery i drukarki, obsługują szeroki zakres informacji poufnych. Mogą one w każdej chwili stać się celem szkodliwych działań osób trzecich. W ten sposób osoby te mogą bezpośrednio uzyskać nieupoważniony dostęp do urządzeń lub pośrednio wykorzystywać zaniedbania i nieprawidłowe użytkowanie. Niezależnie od metody takie działania mogą prowadzić do powstania nieoczekiwanych szkód w momencie wycieku informacji poufnych. Aby przeciwdziałać takim zagrożeniom, urządzenie zostało wyposażone w różne funkcje zabezpieczające. Niezbędne ustawienia należy skonfigurować w zależności od środowiska sieciowego.

UWAGA

Aby zapewnić jak największe bezpieczeństwo systemu, należy stworzyć środowisko z zablokowanym dostępem z Internetu do drukarek w sieci wewnętrznej. Taką konfigurację środowiska należy połączyć z zabezpieczeniami urządzenia. **▶Zapobieganie nieupoważnionemu dostępowi(P. 208)**

■ Ustanowienie podstawowych zabezpieczeń informacji

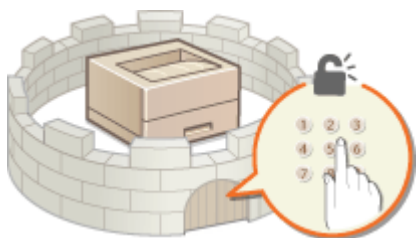

▶Ochrona urządzenia przed nieupoważnionym dostępem(P. 207)

■ Przygotowanie na zagrożenia wynikające z zaniedbania lub nieprawidłowego użytkowania



▶Ograniczanie funkcji urządzenia(P. 235)



▶Drukowanie dokumentu zabezpieczonego kodem PIN (Zabezpieczone drukowanie) (LBP252dw)(P. 109)

■ Wprowadzenie wydajnych funkcji zabezpieczeń



▶Wprowadzenie wydajnych funkcji zabezpieczeń(P. 239)

Ochrona urządzenia przed nieupoważnionym dostępem

OXF0-03S

Urządzenie należy zabezpieczyć przed użytkowaniem i dostępem nieupoważnionych osób trzecich. Dostępne są różne środki zabezpieczające, takie jak zarządzanie uprawnieniami dostępu użytkowników, stosowanie zapór lub zmiana numerów portów.

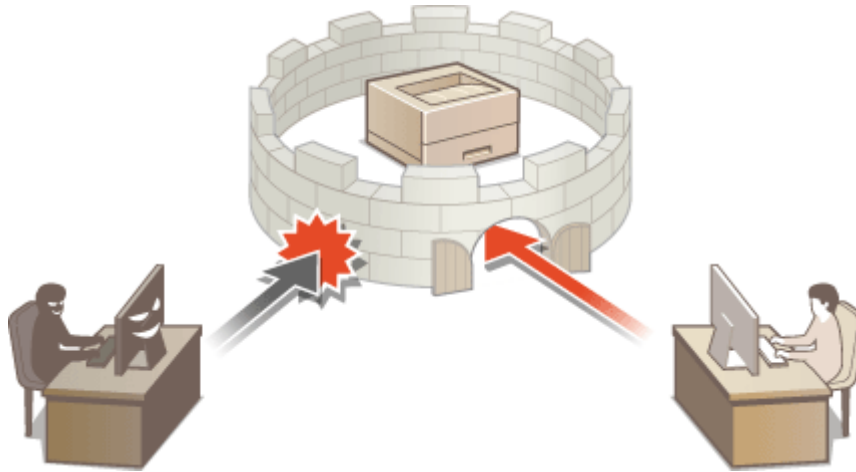

Zapobieganie nieupoważnionemu dostępowi

0XF0-03U

W tej części opisano środki bezpieczeństwa mające na celu zapobieganie nieupoważnionemu dostępowi z sieci zewnętrznej. Z informacjami tymi powinni zapoznać się wszyscy użytkownicy i administratorzy przed rozpoczęciem korzystania z tego urządzenia, innych drukarek i urządzeń wielofunkcyjnych podłączonych do sieci. W ostatnich latach drukarki i urządzenia wielofunkcyjne podłączone do sieci zaczęły oferować coraz więcej funkcji, w tym drukowanie z komputera, zdalną obsługę urządzenia z komputera czy wysyłanie zeskanowanych dokumentów za pośrednictwem Internetu. Z drugiej strony konieczne jest zabezpieczenie urządzenia, aby zminimalizować zagrożenia związane z wyciekiem informacji — drukarki i urządzenia wielofunkcyjne podłączone do sieci są źródłem zagrożeń, takich jak nieupoważniony dostęp i kradzież danych. W tej części opisano ustawienia, które należy skonfigurować przed rozpoczęciem korzystania z drukarki/urządzenia wielofunkcyjnego podłączonego do sieci, aby zapobiec nieupoważnionemu dostępowi.

Środki bezpieczeństwa mające na celu zapobieganie nieupoważnionemu dostępowi z sieci zewnętrznej

- ▶ **Przypisanie prywatnego adresu IP (P. 208)**
- ▶ **Korzystanie z zapory w celu ograniczenia transmisji danych (P. 209)**
- ▶ **Komunikacja szyfrowana z użyciem protokołu SSL (P. 209)**
- ▶ **Ustawianie kodu PIN w celu zarządzania informacjami przechowywanymi w drukarce (P. 209)**

Przypisanie prywatnego adresu IP

Adres IP to numeryczny opis przypisany do każdego urządzenia podłączonego do sieci komputerowej. „Globalny adres IP” jest wykorzystywany do komunikacji z Internetem, „prywatny adres IP” jest wykorzystywany do komunikacji w ramach lokalnej sieci, na przykład sieci LAN w firmie. Jeśli drukarka/urządzenie wielofunkcyjne ma przypisany globalny adres IP, oznacza to, że do urządzenia można uzyskać dostęp poprzez Internet z dowolnego miejsca. W efekcie rośnie ryzyko wycieku informacji w wyniku nieupoważnionego dostępu z zewnętrznej sieci. Z drugiej strony przypisanie prywatnego adresu IP do drukarki/urządzenia wielofunkcyjnego ogranicza powoduje ograniczenie dostępu do sieci lokalnej — dostęp do urządzenia mają tylko użytkownicy z sieci lokalnej, na przykład sieci LAN w firmie.

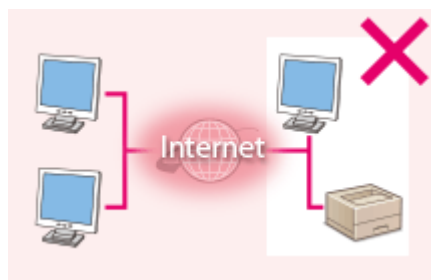

Globalny adres IP

Dostęp do niego mają użytkownicy z sieci lokalnej Dostęp do niego mają użytkownicy z sieci lokalnej

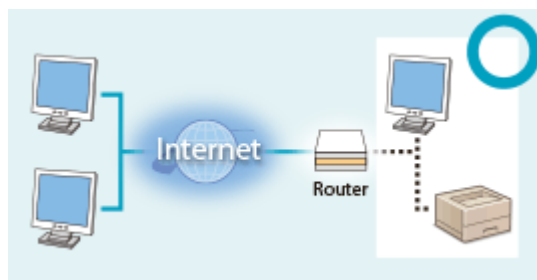

Prywatny adres IP

Upraszczając — przypisz prywatny adres IP do drukarki/urządzenia wielofunkcyjnego. Upewnij się, że przypisywany adres IP jest adresem prywatnym. Prywatne adresy IP znajdują się w jednym z następujących zakresów.

■ Zakresy prywatnych adresów IP

- Od 10.0.0.0 do 10.255.255.255
- Od 172.16.0.0 do 172.31.255.255
- Od 192.168.0.0 do 192.168.255.255

Informacje dotyczące sposobu sprawdzania adresu IP można znaleźć w części ▶ **Ustawianie adresu IPv4 (P. 154)**.

UWAGA

- Jeśli drukarce/urządzeniu wielofunkcyjnemu przypisano globalny adres IP, można utworzyć środowisko sieciowe o zmniejszonym ryzyku nieupoważnionego dostępu poprzez zainstalowanie oprogramowania zabezpieczającego (na przykład zapory), które zapobiega dostępowi z sieci zewnętrznych. Aby przypisać do drukarki/urządzenia wielofunkcyjnego globalny adres IP i móc z niej korzystać, należy skontaktować się z administratorem sieci.

Korzystanie z zapory w celu ograniczenia transmisji danych

Zapora to system, który zapobiega nieupoważnionemu dostępowi z sieci zewnętrznych i chroni przed atakami i włamaniami do sieci lokalnej. Dzięki zaporze w środowisku sieciowym można blokować dostęp z sieci z potencjalnie niebezpiecznych sieci zewnętrznych, ograniczając komunikację pochodzącą z określonego adresu IP sieci zewnętrznej. Funkcje dostępne w drukarce/urządzeniu wielofunkcyjnym firmy Canon pozwalają skonfigurować filtr adresów IP. Informacje dotyczące sposobu konfiguracji filtra adresów IP można znaleźć w części **Określanie adresów IP dla zasad zapory(P. 224)**.

Komunikacja szyfrowana z użyciem protokołu SSL

Informacje dotyczące komunikacji szyfrowanej z użyciem protokołu SSL można znaleźć w części **Wprowadzenie wydajnych funkcji zabezpieczeń(P. 239)**, informacje dotyczące procedur — w części **Włączanie szyfrowanej komunikacji SSL dla Zdalnego interfejsu użytkownika(P. 241)**.

Ustawianie kodu PIN w celu zarządzania informacjami przechowywanymi w drukarce

Ustawienie kodu PIN dla informacji przechowywanych w urządzeniu pozwala ograniczyć ryzyko wycieku informacji w przypadku uzyskania dostępu do drukarki/urządzenia wielofunkcyjnego przez nieautoryzowanego złośliwego użytkownika.

■ Ustawianie kodu PIN dla każdej z funkcji

- Ustawianie kodu PIN dostępu do Zdalnego interfejsu użytkownika
Więcej informacji znajduje się w rozdziale **Ustawiania kodu PIN Zdalnego interfejsu użytkownika(P. 220)**.
- Ustawianie kodu PIN dostępu do ustawień menedżera systemu
Więcej informacji znajduje się w rozdziale **Ustawianie identyfikatora menedżera systemu(P. 211)**.

Wymienione powyżej środki bezpieczeństwa to tylko przykłady zabezpieczeń przed nieupoważnionym dostępem. Więcej informacji dotyczących innych środków bezpieczeństwa można znaleźć w części **Zabezpieczenia(P. 206)**. Należy zapoznać się z tymi informacjami i podjąć odpowiednie kroki, zależnie od środowiska.

Ustawienia uprawnień dostępu

OXF0-03W

Urządzenie można zabezpieczać przed nieupoważnionym dostępem, zezwalając na obsługę wyłącznie przez użytkowników z uprawnieniami dostępu. Uprawnienia dostępu można ustawiać osobno dla administratorów systemu, zwykłych użytkowników i Zdalnego interfejsu użytkownika. Po ustawieniu uprawnień użytkownik musi podać identyfikator i kod PIN, aby móc drukować lub zmieniać ustawienia.

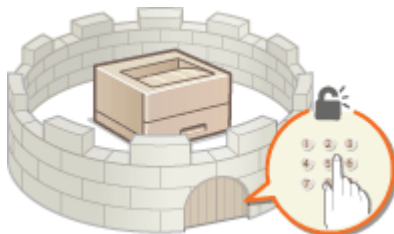

Dostępne są dwa typy identyfikatorów działu: identyfikator menedżera systemu, który jest przeznaczony wyłącznie dla administratorów, oraz identyfikator wydziału dla pozostałych użytkowników. Identyfikator menedżera systemu może zostać zdefiniowany jako konto z pełnymi uprawnieniami dostępu, podczas gdy identyfikator wydziału użytkownika jest kontem do zarządzania drukowaniem. Wykorzystanie zdalnego interfejsu użytkownika można ograniczyć przez ustawienie kodu dostępu PIN do zdalnego interfejsu użytkownika.

ID menedżera systemu

Identyfikator menedżera systemu to konto z pełnymi uprawnieniami dostępu. Jeśli określono identyfikator menedżera systemu, należy zalogować się, używając danych logowania identyfikatora menedżera systemu, aby uzyskać dostęp do funkcji <Ustawienia sieciowe> lub <Ustaw. zarządzania systemem>. Z opcji identyfikatora menedżera systemu należy skorzystać, jeśli wymagane są różne poziomy uprawnien dostępu dla administratorów i pozostałych użytkowników. Można zarejestrować tylko jeden identyfikator menedżera systemu.

► Ustawianie identyfikatora menedżera systemu (P. 211)

Identyfikator wydziału (Zarządzanie ID działu)

Dzięki zarejestrowaniu identyfikatora wydziału można określić uprawnienia dostępu dla użytkownika (lub grupy użytkowników). Można zarejestrować wiele identyfikatorów wydziału. W momencie gdy użytkownik chce przystąpić do obsługi urządzenia z aktywowaną funkcją identyfikatorów wydziału, zostaje wyświetlony ekran logowania, na którym należy wprowadzić odpowiedni identyfikator wydziału oraz kod PIN, aby móc korzystać z urządzenia. Ponadto identyfikator wydziału może przechowywać szczegóły wcześniejszego korzystania z urządzenia, co pomaga w zarządzaniu urządzeniem.

► Konfiguracja funkcji Zarządzanie identyfikatorami wydziałów (P. 213)

Kod PIN Zdalnego interfejsu użytkownika (Kod PIN dostępu do Zdalnego interfejsu użytkownika)

Ten kod PIN pozwala korzystać ze Zdalnego interfejsu użytkownika. Tylko użytkownicy znający kod PIN mogą uzyskać dostęp do Zdalnego interfejsu użytkownika.

► Ustawiania kodu PIN Zdalnego interfejsu użytkownika (P. 220)

Ustawianie identyfikatora menedżera systemu

OXF0-03X

Ten kod PIN pozwala korzystać ze Zdalnego interfejsu użytkownika. Tylko użytkownicy znający kod PIN mogą uzyskać dostęp do Zdalnego interfejsu użytkownika. Istnieje również możliwość ustawienia kodu PIN do identyfikatora menedżera systemu. Jeśli funkcja identyfikatora menedżera systemu zostanie włączona, dostęp do funkcji <Ustawienia sieciowe> i <Ustaw. zarządzania systemem> będzie możliwy wyłącznie po wprowadzeniu prawidłowego identyfikatora i kodu PIN. Informacje dotyczące ustawień identyfikatora menedżera systemu są kluczowe dla bezpieczeństwa urządzenia, dlatego należy dopilnować, aby tylko administratorzy znali identyfikator i kod PIN.

1 Naciśnij przycisk .

2 Za pomocą przycisków  /  wybierz opcję <Ustawienia zarządzania systemem> i naciśnij przycisk .

UWAGA:

Jeśli identyfikator menedżera systemu jest już ustawiony

- Jeśli pojawi się ekran logowania, wprowadź prawidłowy identyfikator i kod PIN za pomocą klawiszy numerycznych, a następnie naciśnij przycisk .  **Logowanie się na urządzeniu(P. 34)**



3 Wybierz kolejno opcje <Ust. informacji o menedżerze systemu>  <ID i PIN menedżera systemu>.

4 Określ identyfikator i kod PIN menedżera systemu.

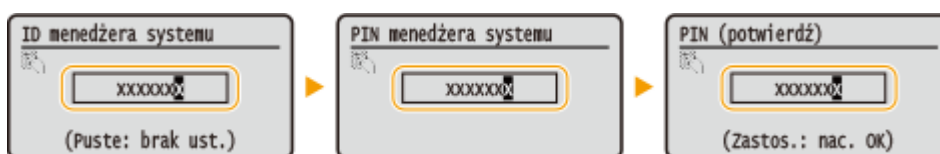
- Podaj <ID menedżera systemu>, a następnie <PIN menedżera systemu>.
- Za pomocą klawiszy numerycznych wprowadź numer składający się maksymalnie z siedmiu cyfr i naciśnij przycisk .
- Gdy zostanie wyświetlony ekran <PIN (potwierdź)> wprowadź kod ponownie, aby go potwierdzić.





UWAGA:

- Jako identyfikatora albo kodu PIN nie można rejestrować liczb składających się tylko z zer, np. „00” czy „0000000”.
- Aby anulować ustawienia identyfikatora menedżera systemu i kodu PIN, wyczyść zawartość pola tekstowego  i naciśnij przycisk .

■ Ustawianie nazwy menedżera systemu

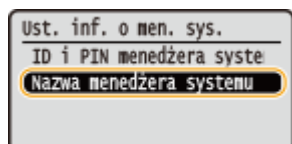
1 Wybierz opcję <Nazwa menedżera systemu> i naciśnij przycisk .



- 2 Wprowadź nazwę składającą się maksymalnie z 32 znaków w polu nazwy menedżera systemu, wybierz opcję <Zastosuj> i naciśnij przycisk . **Wprowadzanie tekstu(P. 32)**

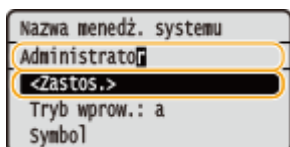

WAŻNE

- Należy zapamiętać kod PIN, który został ustawiony. Jeśli zapomnisz kodu PIN, skontaktuj się z autoryzowanym sprzedawcą produktów firmy Canon lub z działem telefonicznej pomocy technicznej firmy Canon.

UWAGA

Konfiguracja ustawień za pośrednictwem Zdalnego interfejsu użytkownika

- Uruchom Zdalny interfejs użytkownika, a następnie zaloguj się w trybie menedżera systemu. Kliknij kolejno pozycje [Ustawienia/rejestracja] ► [Zarządzanie systemem] ► [Ustawienia zabezpieczeń] ► [Edycja] i określ wymagane ustawienia na wyświetlonym ekranie.
- Zdalny interfejs użytkownika umożliwia zapisanie różnego rodzaju informacji, w tym danych kontaktowych, komentarzy administratora, miejsca instalacji, jak również ustawień, które można zapisać przy użyciu panelu sterowania. Zapisane informacje można wyświetlić na stronie [Informacje o urządzeniu] w Zdalnym interfejsie użytkownika. **Weryfikacja informacji o menedżerze systemu(P. 285)**

Logowanie się na urządzeniu

- Jeśli włączono tylko funkcję identyfikatora menedżera systemu, przy próbie uzyskania dostępu do opcji <Ustawienia sieciowe> lub <Ustaw. zarządzania systemem> zostaje wyświetlony następujący ekran logowania:
- Aby zalogować się przy pomocy zdalnego interfejsu użytkownika w trybie menedżera systemu, należy podać również identyfikator menedżera systemu i kod PIN. **Uruchamianie Zdalnego interfejsu użytkownika(P. 277)**

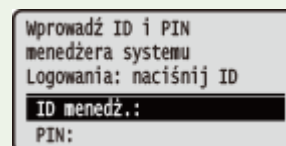

ŁĄCZA

- Ustawienia uprawnień dostępu(P. 210)**
- Konfiguracja funkcji Zarządzanie identyfikatorami wydziałów(P. 213)**

Konfiguracja funkcji Zarządzanie identyfikatorami wydziałów

OXF0-03Y

W przypadku wielu użytkowników lub grup istnieje możliwość kontroli dostępu do urządzenia przy użyciu wielu identyfikatorów. Gdy użytkownik przystępuje do obsługi urządzenia z włączoną funkcją Zarządzanie identyfikatorami wydziałów, wyświetla się ekran logowania, na którym należy wprowadzić odpowiedni identyfikator wydziału oraz kod PIN, aby móc korzystać z urządzenia. Funkcja Zarządzanie identyfikatorami wydziałów umożliwia rejestrowanie wykorzystywanych funkcji urządzenia dla każdego identyfikatora wydziału. Aby skonfigurować funkcję Zarządzanie identyfikatorami wydziałów, należy zarejestrować identyfikatory zgodnie z wymaganiami, a następnie włączyć funkcję Zarządzanie identyfikatorami wydziałów. Aby włączyć tę funkcję w przypadku drukowania z komputera, konieczna jest konfiguracja dodatkowych ustawień.

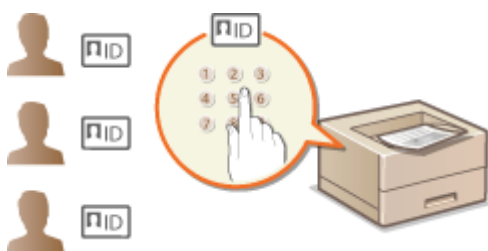

- ▶ Rejestrowanie/edytowanie identyfikatora wydziału i kodu PIN (P. 213)
- ▶ Włączanie funkcji Zarządzanie identyfikatorami wydziałów (P. 215)
- ▶ Ustawianie funkcji Zarządzanie identyfikatorami wydziałów do drukowania z komputera (P. 217)
- ▶ Blokowanie zadań w przypadku nieznanego identyfikatora wydziału (P. 218)

Rejestrowanie/edytowanie identyfikatora wydziału i kodu PIN

Zarejestruj identyfikator wydziału i ustaw dla niego kod PIN. Można zarejestrować do 300 identyfikatorów wydziału.

- 1** Uruchom Zdalny interfejs użytkownika i zaloguj się w trybie menedżera systemu. ▶
Uruchamianie Zdalnego interfejsu użytkownika (P. 277)
- 2** Kliknij [Ustawienia/rejestracja].

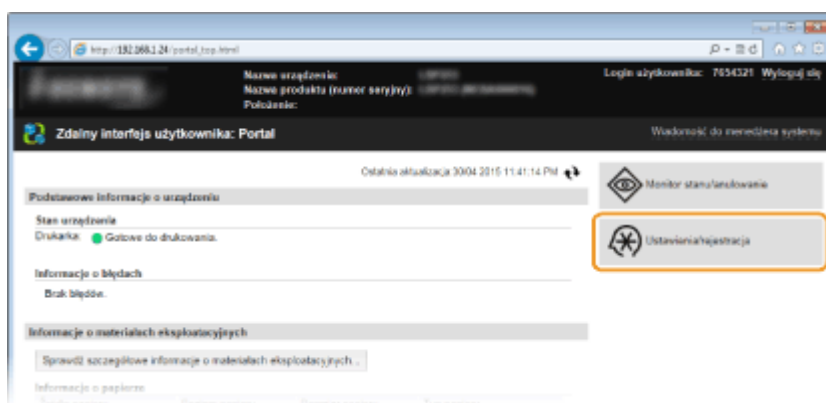

- 3** Kliknij przycisk [Zarządzanie ID działu] i zarejestruj identyfikatory wydziałów lub przeprowadź ich edycję.

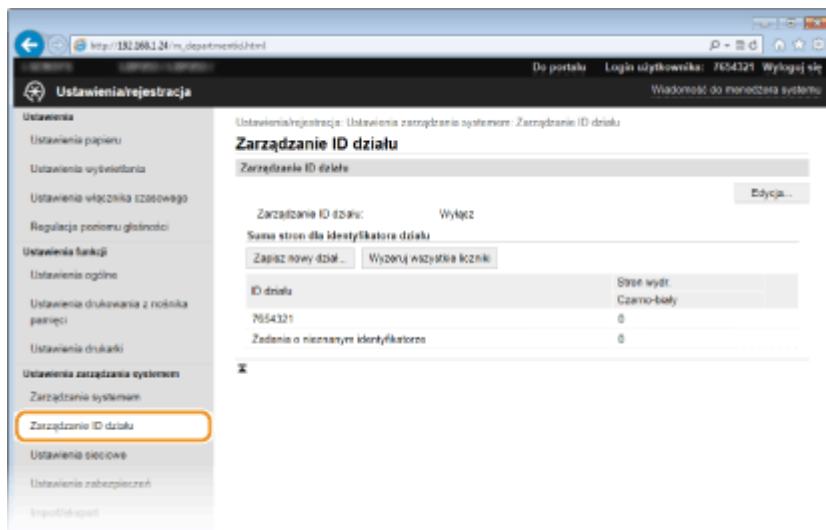

■ Rejestracja identyfikatora wydziału

- 1 Kliknij [Zapisz nowy dział].
- 2 Podaj wymagane ustawienia i kliknij przycisk [OK].

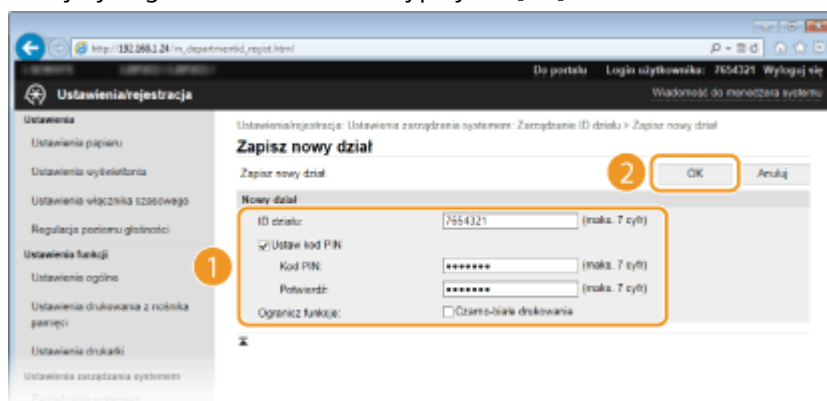

[ID działu]

W tym polu należy wprowadzić identyfikator wydziału składający się maksymalnie z siedmiu cyfr.

[Ustaw kod PIN]

Aby ustawić kod PIN, umieść znacznik wyboru w odpowiednim polu i wprowadź kod składający się maksymalnie z siedmiu cyfr w polach tekstowych [Kod PIN] i [Potwierdź].

WAŻNE:

Zaznacz pole wyboru [Czarno-białe drukowanie] w sekcji [Ogranicz funkcje], aby uniemożliwić drukowanie na urządzeniu.

■ Edycja ustawień zarejestrowanego identyfikatora wydziału

- 1 Aby dokonać edycji, kliknij odpowiednie łącze tekstowe pod pozycją [ID działu].
- 2 Zmień ustawienia według potrzeb i kliknij przycisk [OK].

UWAGA:

Usuwanie identyfikatora wydziału

- Kliknij przycisk [Usuń] znajdujący się po prawej stronie identyfikatora wydziału, który chcesz usunąć ► kliknij przycisk [OK].

UWAGA**[Suma stron dla identyfikatora działu]**

- Dla każdego identyfikatora wydziału można sprawdzić całkowitą liczbę wydrukowanych stron.
- Aby wyzerować licznik wybranego identyfikatora, kliknij odpowiednie łącze tekstowe pod pozycją [ID działu], a następnie kliknij przycisk [Wyzeruj licznik] ► [OK]. Aby wyzerować licznik dla wszystkich identyfikatorów wydziału, kliknij kolejno pozycje [Wyzeruj wszystkie liczniki] ► [OK].

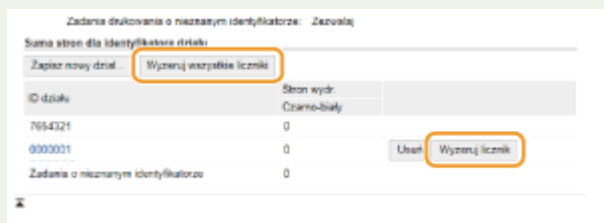
**Włączanie funkcji Zarządzanie identyfikatorami wydziałów**

Po zarejestrowaniu wymaganej liczby identyfikatorów wydziału włącz funkcję Zarządzanie identyfikatorami wydziałów.

- 1 Uruchom Zdalny interfejs użytkownika i zaloguj się w trybie menedżera systemu. ► Uruchamianie Zdalnego interfejsu użytkownika(P. 277)**
- 2 Kliknij [Ustawienia/rejestracja].**

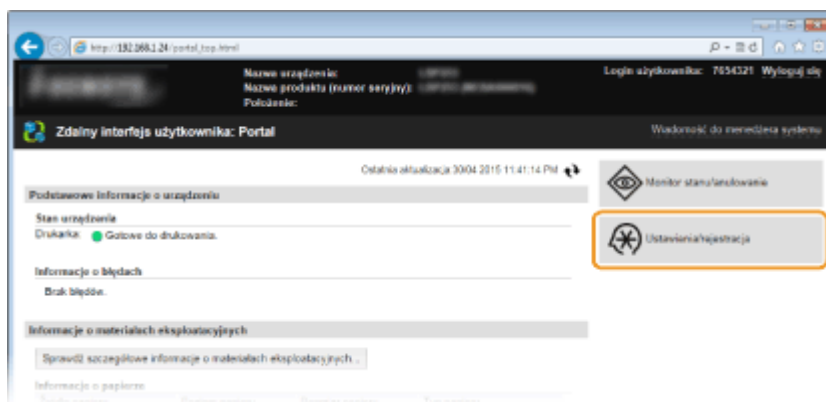

- 3 Kliknij [Zarządzanie ID działu] ► [Edytuj].**

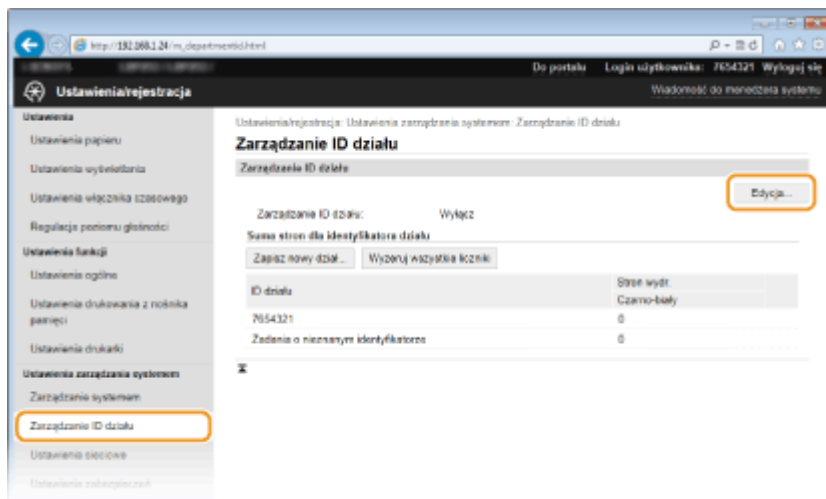

4 Zaznacz pole [Zarządzanie ID działu] i kliknij przycisk [OK].

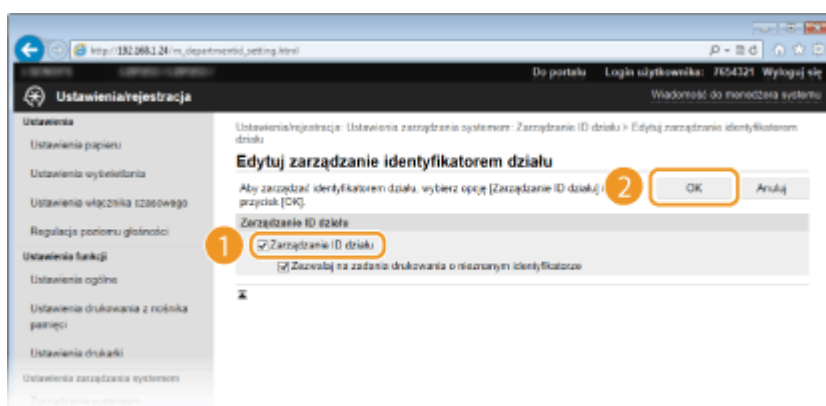

[Zarządzanie ID działu]

Zaznacz pole wyboru, aby włączyć funkcję Zarządzanie identyfikatorami wydziałów. Jeśli nie chcesz korzystać z funkcji Zarządzanie ID Wydziału, pole wyboru powinno pozostać puste.

UWAGA:

- Informacje na temat pola wyboru [Zezwalaj na zadania drukowania o nieznanym identyfikatorze] można znaleźć w sekcji **►Blokowanie zadań w przypadku nieznanego identyfikatora wydziału(P. 218)**.

UWAGA

Korzystanie z panelu sterowania

- Funkcję Zarządzanie identyfikatorami wydziałów można również włączyć/wyłączyć poprzez naciśnięcie  na panelu sterowania. **►Włącz/wyłącz zarządzanie ID działu(P. 346)**

Logowanie się na urządzeniu

- W momencie gdy użytkownik rozpoczyna obsługę urządzenia z włączoną funkcją Zarządzanie identyfikatorami wydziałów, wyświetla się następujący ekran logowania:

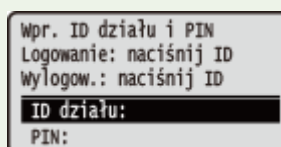

Ustawianie funkcji Zarządzanie identyfikatorami wydziałów do drukowania z komputera

Aby włączyć funkcję Zarządzanie identyfikatorami wydziałów do drukowania z komputera, należy określić ustawienia przy użyciu sterownika drukarki, który został już zainstalowany na komputerze. Identyfikator wydziału i kod PIN należy podać zgodnie z wymaganiami.

WAŻNE

- Aby wykonać poniższą procedurę, należy zalogować się na komputerze na konto administratora.

- 1 Otwórz folder drukarki. ▶Wyświetlanie folderu Drukarki(P. 486)**
- 2 Kliknij prawym przyciskiem myszy ikonę drukarki i kliknij polecenie [Właściwości drukarki] lub [Właściwości].**

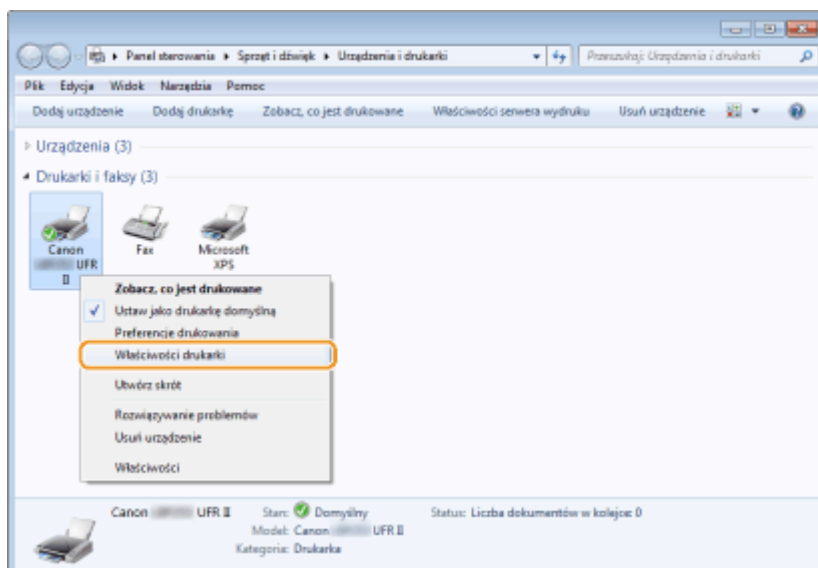

- 3 Kliknij zakładkę [Ustawienia urządzenia] i określ wymagane ustawienia.**

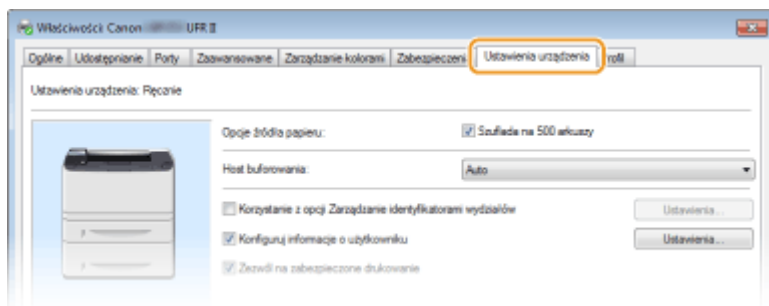

- 1** Zaznacz pole wyboru [Korzystanie z opcji Zarządzanie identyfikatorami wydziałów] i kliknij przycisk [Ustawienia] po jego prawej stronie.
- 2** Określ ustawienia według potrzeb i kliknij przycisk [OK].

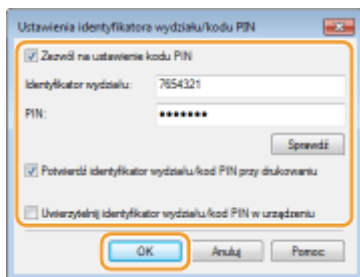
**[Zezwól na ustawianie kodu PIN]**

Zaznacz to pole wyboru, aby włączyć funkcję kodu PIN.

[Identyfikator wydziału]

W tym polu należy wprowadzić identyfikator wydziału składający się maksymalnie z siedmiu cyfr.

[PIN]

Wprowadź kod składający się maksymalnie z siedmiu cyfr, jeśli opcja kodu PIN jest włączona dla tego identyfikatora wydziału.

[Sprawdź]

Kliknij tę pozycję, aby sprawdzić, czy wprowadzono prawidłowy identyfikator i kod PIN. Ta funkcja jest niedostępna, jeżeli urządzenie jest podłączone do komputera za pośrednictwem portu USB lub WSD (Web Services on Devices).

[Potwierdź identyfikator wydziału/kod PIN przy drukowaniu]

Zaznacz to pole wyboru, aby ekran podręczny [Potwierdź identyfikator wydziału/kod PIN] był wyświetlany przy każdym drukowaniu z komputera.

[Uwierzytelnij identyfikator wydziału/kod PIN w urządzeniu]

Zaznacz to pole wyboru, jeżeli urządzenie jest połączone z komputerem za pośrednictwem portu USB lub WSD.

- 3 Kliknij przycisk [OK].

UWAGA**Logowanie się na urządzeniu**

- Jeżeli funkcja Zarządzanie identyfikatorem wydziału została włączona podczas próby drukowania z komputera, zostanie wyświetlony następujący ekran podręczny (chyba że pole wyboru [Potwierdź identyfikator wydziału/kod PIN przy drukowaniu] jest niezaznaczone):

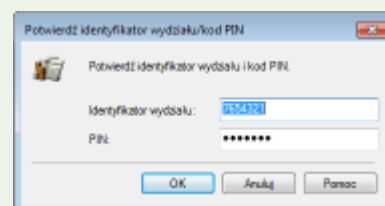
**Blokowanie zadań w przypadku nieznanego identyfikatora wydziału**

Domyślne ustawienia fabryczne są ustawione w taki sposób, że nawet gdy włączona jest funkcja Zarządzanie identyfikatorami wydziałów, można drukować z komputera bez wprowadzania identyfikatora użytkownika i kodu PIN. Aby to zmienić i umożliwić drukowanie tylko przy wprowadzeniu identyfikatora użytkownika i kodu PIN, należy skorzystać z następującej procedury.

- 1 **Uruchom Zdalny interfejs użytkownika i zaloguj się w trybie menedżera systemu. ▶
Uruchamianie Zdalnego interfejsu użytkownika(P. 277)**

2 Kliknij [Ustawienia/rejestracja].

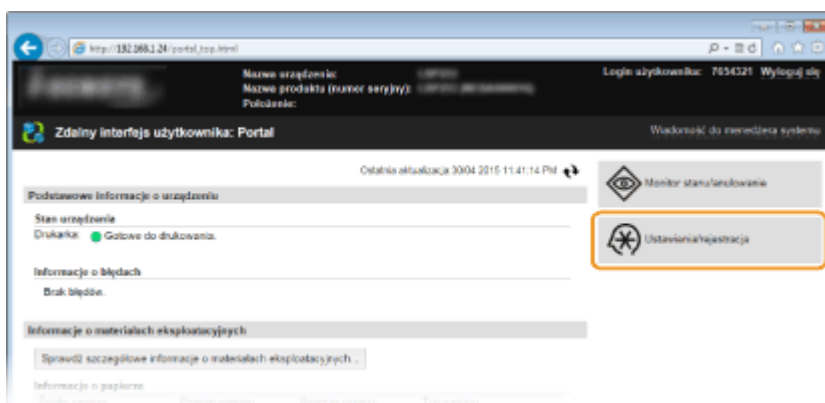

3 Kliknij [Zarządzanie ID działu] ► [Edycja].

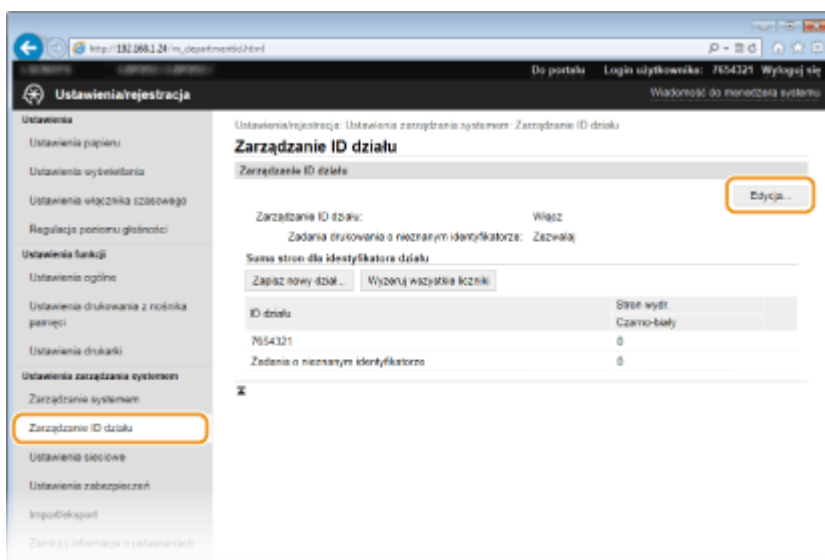

4 Usuń zaznaczenie pola wyboru [Zezwalaj na zadania drukowania o nieznanym identyfikatorze] i kliknij przycisk [OK].

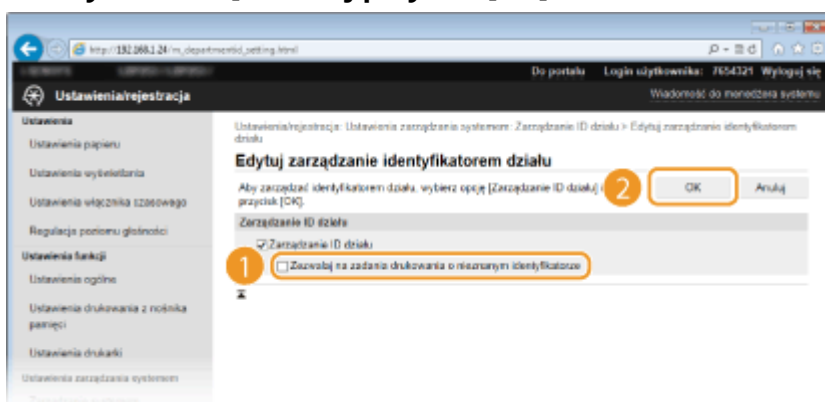

ŁĄCZA

- Ustawienia uprawnień dostępu (P. 210)
- Ustawianie identyfikatora menedżera systemu (P. 211)

Ustawiania kodu PIN Zdalnego interfejsu użytkownika

OXFO-040

Dostęp do Zdalnego interfejsu użytkownika można ograniczyć kodem PIN. Wszyscy użytkownicy korzystają z tego samego kodu PIN.

UWAGA

- Jeśli włączono funkcję Zarządzanie identyfikatorami wydziałów, powyższe ustawienie nie jest wymagane. ▶ **Konfiguracja funkcji Zarządzanie identyfikatorami wydziałów(P. 213)**

1 Uruchom Zdalny interfejs użytkownika i zaloguj się w trybie menedżera systemu. ▶ Uruchamianie Zdalnego interfejsu użytkownika(P. 277)

2 Kliknij [Ustawienia/rejestracja].

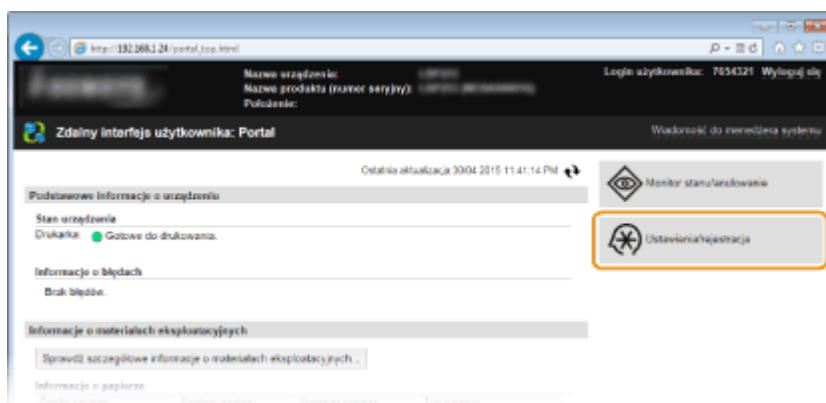

3 Kliknij [Ustawienia zabezpieczeń] ▶ [Ustawienia zdalnego interfejsu użytkownika].

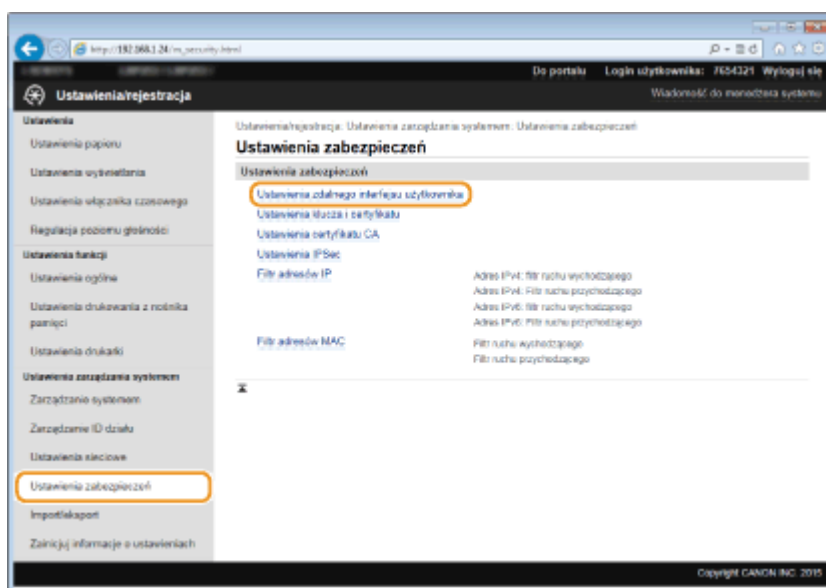

4 Kliknij [Edycja].

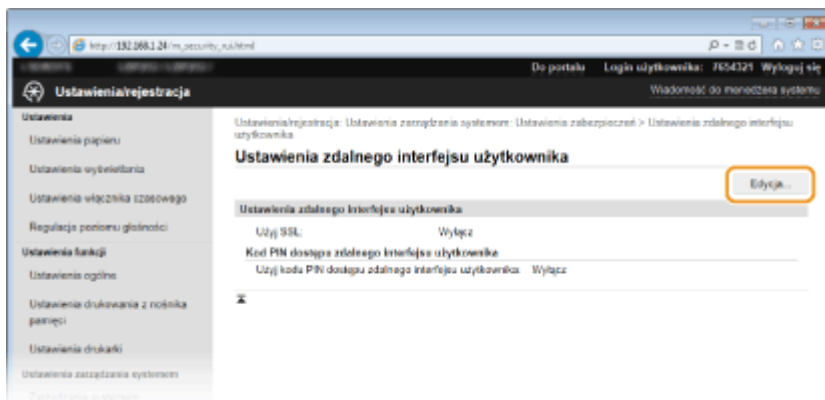

5 Zaznacz pole wyboru [Użyj kodu PIN dostępu zdalnego interfejsu użytkownika] i określ kod PIN.

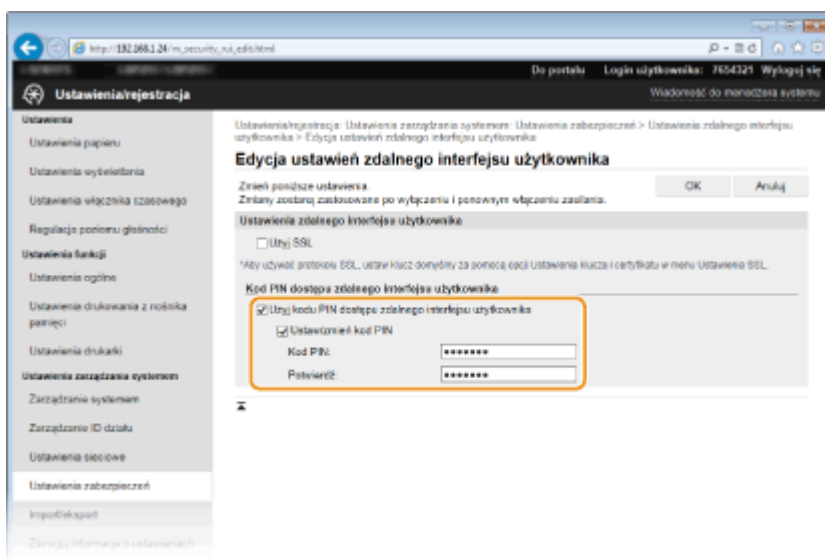

[Użyj kodu PIN dostępu zdalnego interfejsu użytkownika]

Jeśli pole wyboru zostało zaznaczone, należy podać kod PIN, aby uzyskać dostęp do Zdalnego interfejsu użytkownika.

[Ustaw/zmień kod PIN]

Aby ustawić kod PIN, umieść znacznik wyboru w odpowiednim polu i wprowadź kod składający się maksymalnie z siedmiu cyfr w polach tekstowych [Kod PIN] i [Potwierdź].

6 Kliknij [OK].

UWAGA

Korzystanie z panelu sterowania

- Można również ustawić Kod PIN dostępu do zdalnego interfejsu użytkownika poprzez naciśnięcie przycisku  na panelu sterowania. ➤ **Ustawienia zdalnego interfejsu użytkownika(P. 349)**

W przypadku inicjowania ustawień Zdalnego interfejsu użytkownika

- W takim przypadku inicjowany jest również kod PIN Zdalnego interfejsu użytkownika. Po zakończeniu należy ponownie ustawić kod PIN. ➤ **Inicjowanie menu(P. 432)**

ŁĄCZA

- **Ustawienia uprawnień dostępu(P. 210)**

► **Ustawianie identyfikatora menedżera systemu(P. 211)**

Ograniczenie komunikacji za pomocą zapory

OXF0-041

Bez odpowiednich zabezpieczeń złośliwe oprogramowanie może uzyskać dostęp do komputerów oraz innych urządzeń komunikacyjnych podłączonych do sieci. Aby temu zapobiec, należy określić ustawienia filtra pakietowego, funkcji, która ogranicza komunikację do urządzeń z określonymi adresami IP lub MAC.



Określanie adresów IP dla zasad zapory

OXFO-042

Komunikację można ograniczyć na dwa sposoby: zezwalając na komunikację wyłącznie z określonymi adresami IP lub blokując poszczególne adresy IP i zezwalając na pozostałą komunikację. Można określić jeden lub wiele adresów IP.

UWAGA

- Dla protokołu IPv4 i IPv6 można określić maksymalnie 16 adresów IP (lub zakresów adresów IP).
- Filtry pakietowe opisane w tym rozdziale sterują komunikacją za pośrednictwem protokołów TCP, UDP i ICMP.

1 Uruchom Zdalny interfejs użytkownika i zaloguj się w trybie menedżera systemu. ▶
Uruchamianie Zdalnego interfejsu użytkownika(P. 277)

2 Kliknij [Ustawienia/rejestracja].

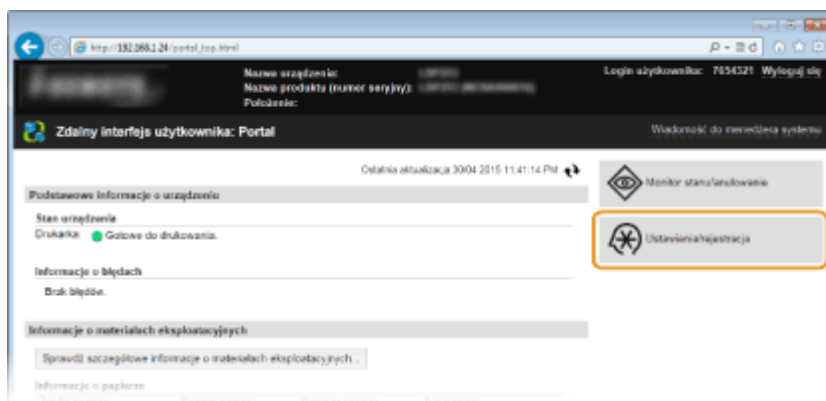

3 Kliknij [Ustawienia zabezpieczeń] ▶ [Filtr adresów IP].

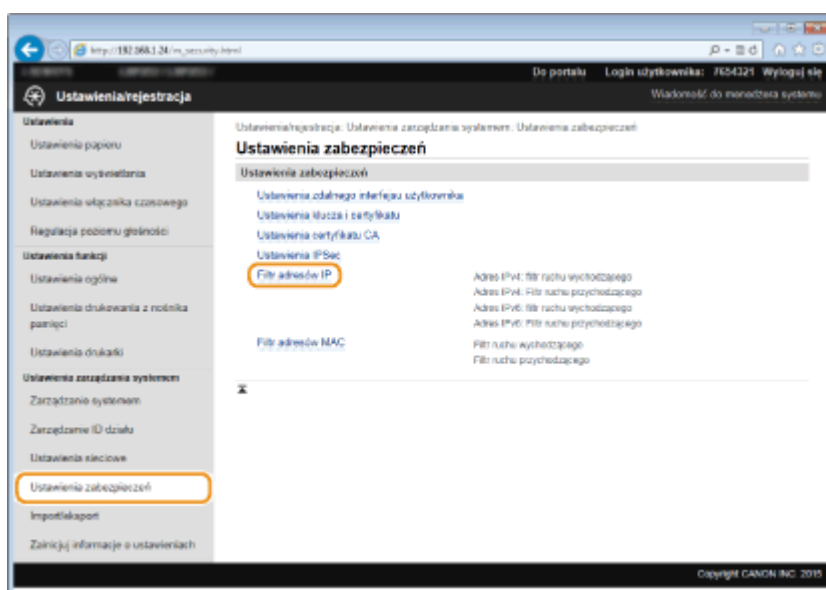

4 Kliknij pozycję [Edycja] dla typu filtra, który chcesz użyć.

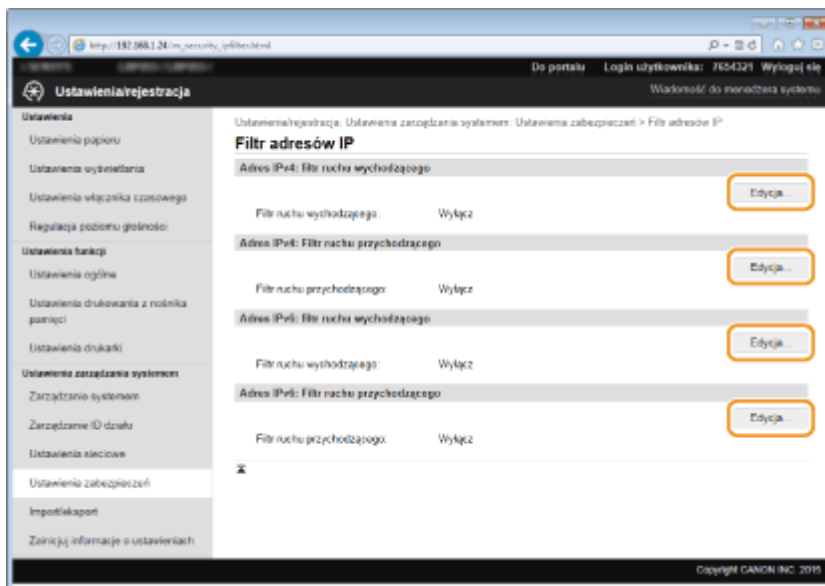

[Adres IPv4: filtr ruchu wychodzącego]

Wybór filtra ogranicza przesył danych z urządzenia na komputer przez określenie adresów IPv4.

[Adres IPv4: Filtr ruchu przychodzącego]

Wybór filtra ogranicza odbiór danych z urządzenia na komputer przez określenie adresów IPv4.

[Adres IPv6: filtr ruchu wychodzącego]

Wybór filtra ogranicza przesył danych z urządzenia na komputer przez określenie adresów IPv6.

[Adres IPv6: Filtr ruchu przychodzącego]

Wybór filtra ogranicza odbiór danych z urządzenia na komputer przez określenie adresów IPv6.

5 Określ ustawienia filtrowania pakietów.

- W pierwszej kolejności należy ustalić domyślny zestaw zasad dotyczący zezwoleń lub braku zezwoleń na komunikację innych urządzeń z tym urządzeniem, a następnie określić, które adresy IP zaliczyć do wyjątków.

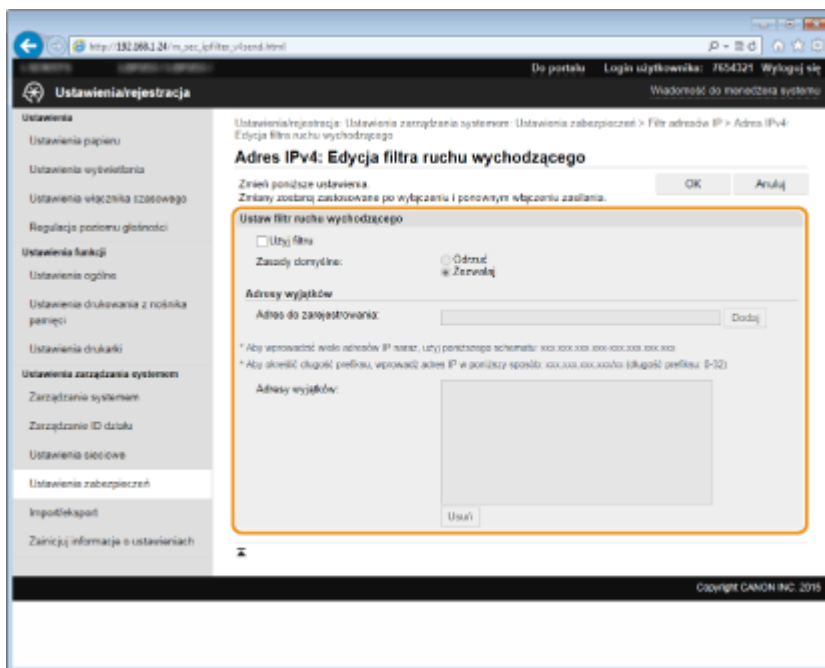

- 1 Zaznacz pole wyboru [Użyj filtra] i kliknij przycisk radiowy [Odrzuć] lub [Zezwalaj], aby określić zasady [Zasady domyślne].

[Użyj filtra]

Zaznaczenie tego pola wyboru umożliwi ograniczenie komunikacji. Usunięcie zaznaczenia pola wyboru wyłącza to ograniczenie.

[Zasady domyślne]

Wybór warunku wstępnego w celu udzielenia zezwoleń lub braku zezwoleń na komunikację innych urządzeń z tym urządzeniem.

[Odrzuć]	Wybierz tę opcję, aby przepuszczać pakiety komunikacyjne jedynie z urządzeń o adresach IP wprowadzonych w polu [Adresy wyjątków] lub do takich urządzeń przesyłane. Komunikacja z innymi urządzeniami jest zabroniona.
[Zezwalaj]	Wybierz tę opcję, aby blokować pakiety komunikacyjne z urządzeń o adresach IP wprowadzonych w polu [Adresy wyjątków] lub do takich urządzeń przesyłane. Komunikacja z innymi urządzeniami jest dozwolona.

2 Określ wyjątki adresów.

- Wprowadź adres IP (lub zakres adresów IP) w polu tekstowym [Adres do zarejestrowania] i kliknij przycisk [Dodaj].

WAŻNE:

Kontrola poprawności wpisów

- Nieprawidłowo wprowadzone adresy IP mogą uniemożliwić dostęp do urządzenia z poziomu Zdalnego interfejsu użytkownika. Konieczne będzie wtedy ustawienie filtra <Filtr adresów IPv4> lub <Filtr adresów IPv6> na wartość <Wyłącz>. **🔴Filtr adresów IPv4(P. 347)** **🔴Filtr adresów IPv6(P. 348)**

UWAGA:

Forma wprowadzania adresów IP

	Opis	Przykład
Wprowadzanie pojedynczego adresu	IPv4: Oddzielaj numery kropkami.	192.168.0.10
	IPv6: Oddzielaj znaki alfanumeryczne dwukropkami.	fe80::10
Określanie zakresu adresów	Wstaw myślnik między adresami.	192.168.0.10-192.168.0.20
Określanie zakresu adresów za pomocą prefiksu	Wprowadź adres, a następnie ukośnik oraz liczbę wskazującą długość prefiksu.	192.168.0.32/27 fe80::1234/64

Gdy wybrano opcję [Odrzuć] dla filtra ruchu wychodzącego

- Pakiety wychodzące multimediami i rozgłaszania nie mogą zostać przefiltrowane.

Usuwanie adresu IP z listy wyjątków

- Zaznacz adres IP i kliknij przycisk [Usuń].

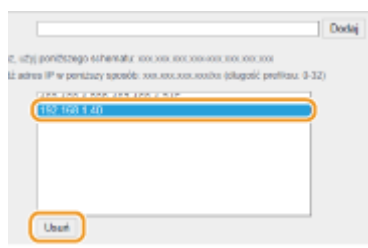



3 Kliknij [OK].

6 Uruchom ponownie urządzenie.

- Wyłącz urządzenie, odczekaj co najmniej 10 sekund, a następnie włącz je ponownie.

UWAGA

Korzystanie z panelu sterowania

- Filtrowanie adresu IP można również włączyć lub wyłączyć za pomocą przycisku  na panelu sterowania. 
Filtr adresów IPv4(P. 347)  Filtr adresów IPv6(P. 348)

ŁĄCZA

-  **Określanie adresów MAC dla zasad zapory(P. 228)**

Określanie adresów MAC dla zasad zapory

OXF0-043

Komunikację można ograniczyć na dwa sposoby: zezwalając na komunikację wyłącznie z określonymi adresami MAC lub blokując określone adresy MAC i zezwalając na pozostałą komunikację. Można określić do 32 adresów MAC.

WAŻNE

- Funkcja jest niedostępna, gdy urządzenie jest podłączone do bezprzewodowej sieci LAN.

1 Uruchom Zdalny interfejs użytkownika i zaloguj się w trybie menedżera systemu. ▶
Uruchamianie Zdalnego interfejsu użytkownika(P. 277)

2 Kliknij [Ustawienia/rejestracja].

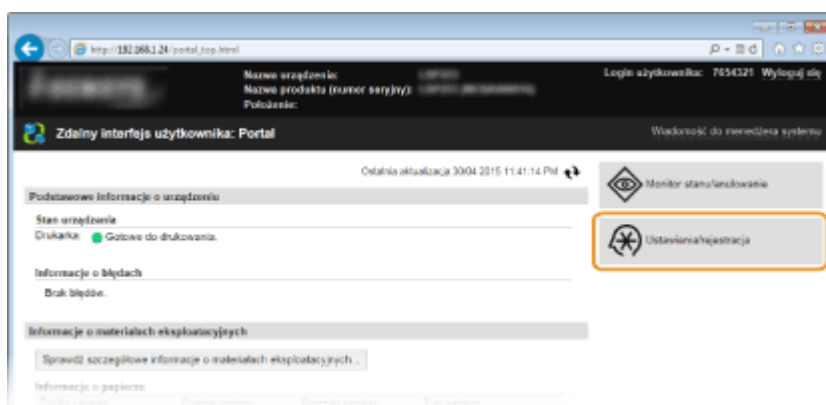

3 Kliknij [Ustawienia zabezpieczeń] ▶ [Filtr adresów MAC].

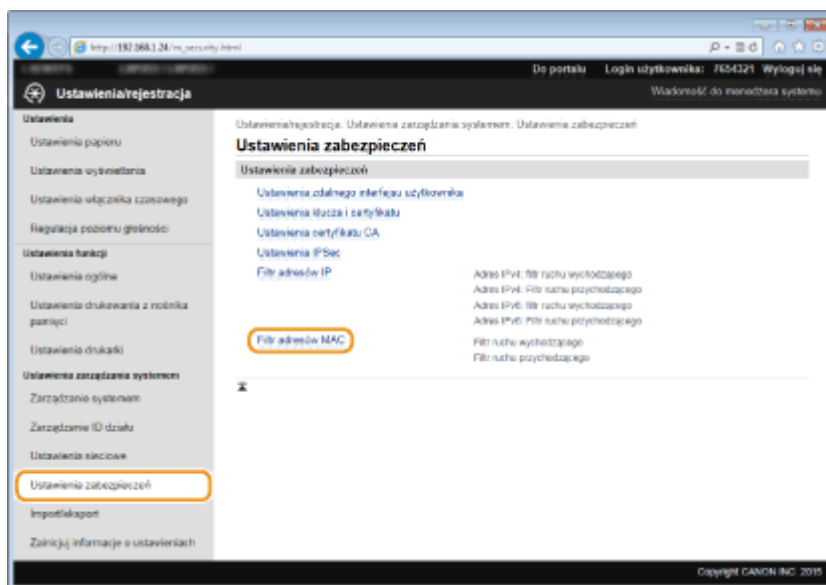

4 Kliknij opcję [Edycja] dla odpowiedniego typu filtra.

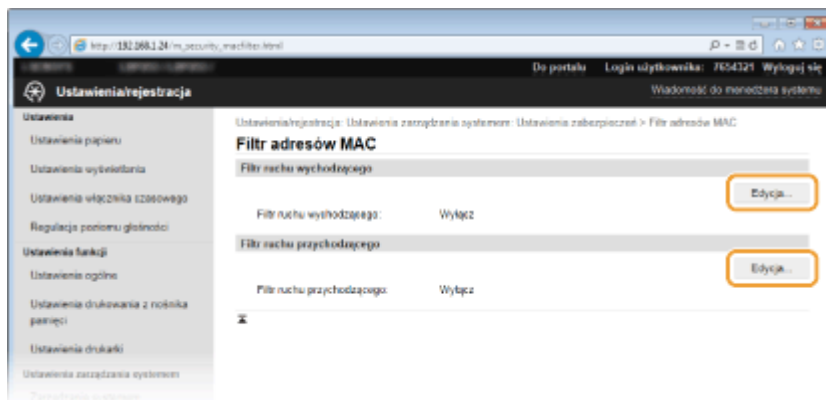

[Filtr ruchu wychodzącego]

Wybór filtra ogranicza przesył danych z urządzenia na komputer przez określenie adresów MAC.

[Filtr ruchu przychodzącego]

Wybór filtra ogranicza odbiór danych z urządzenia na komputer przez określenie adresów MAC.

5 Określ ustawienia filtrowania pakietów.

- W pierwszej kolejności należy ustalić warunek wstępny (domyślny zestaw zasad) dotyczący zezwoleń lub braku zezwoleń na komunikację innych urządzeń z tym urządzeniem, a następnie określić, które adresy MAC zaliczyć do wyjątków.

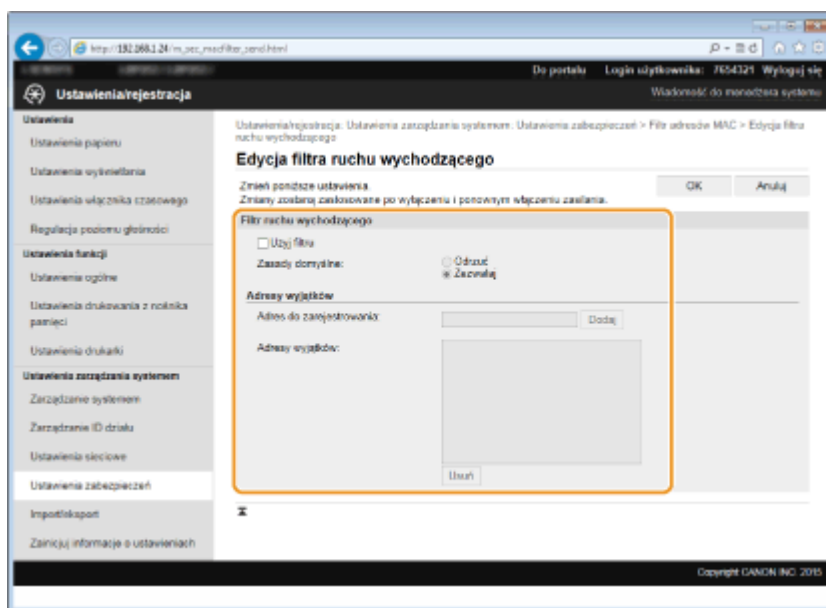

- Zaznacz pole wyboru [Użyj filtra] i kliknij przycisk radiowy [Odrzuć] lub [Zezwalaj], aby określić zasady [Zasady domyślne].

[Użyj filtra]

Zaznaczenie tego pola wyboru umożliwi ograniczenie komunikacji. Usunięcie zaznaczenia pola wyboru wyłącza to ograniczenie.

[Zasady domyślne]

Wybór warunku wstępnego w celu udzielenia innym urządzeniom zezwoleń lub braku zezwoleń na komunikację z tym urządzeniem.

[Odrzuć]	Wybierz tę opcję, aby przepuszczać pakiety komunikacyjne tylko z urządzeń o adresach MAC wprowadzonych w pozycji [Adresy wyjątków] lub do takich urządzeń przesyłane. Komunikacja z innymi urządzeniami jest zabroniona.
----------	--

[Zezwalaj]	Wybierz tę opcję, aby blokować pakiety komunikacyjne z urządzeń o adresach MAC wprowadzonych w pozycji [Adresy wyjątków] lub do takich urządzeń przesyłane. Komunikacja z innymi urządzeniami jest dozwolona.
------------	---

2 Określ wyjątki adresów.

- Wprowadź adres MAC w polu tekstowym [Adres do zarejestrowania], a następnie kliknij przycisk [Dodaj].
- Nie ma konieczności oddzielania adresów myślnikami lub dwukropkami.

WAŻNE:

Kontrola poprawności wpisów

- Nieprawidłowo wprowadzone adresy MAC mogą uniemożliwić dostęp do urządzenia z poziomu Zdalnego interfejsu użytkownika. Konieczne będzie wtedy ustawienie filtra <Filtr adresów MAC> na wartość <Wyłącz>. ► **Filtr adresów MAC(P. 348)**

UWAGA:

Gdy wybrano opcję [Odrzuć] dla filtra ruchu wychodzącego

- Pakiety wychodzące multimediami i rozgłoszenia nie mogą zostać przefiltrowane.

Usuwanie adresu MAC z listy wyjątków

- Zaznacz adres MAC i kliknij przycisk [Usuń].

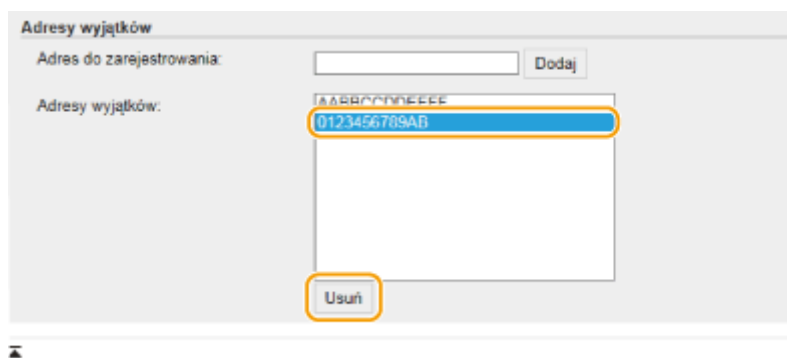

3 Kliknij [OK].

6 Uruchom ponownie urządzenie.

- Wyłącz urządzenie, odczekaj co najmniej 10 sekund, a następnie włącz je ponownie.

UWAGA

Korzystanie z panelu sterowania

- Filtrowanie adresu MAC można również włączyć lub wyłączyć za pomocą przycisku  na panelu sterowania. ► **Filtr adresów MAC(P. 348)**

ŁĄCZA

- **Określanie adresów IP dla zasad zapory(P. 224)**

Zmiana numerów portów

OXFO-044

Porty pełnią funkcję punktów końcowych w komunikacji z innymi urządzeniami. Standardowe numery portów są zwykle używane do głównych protokołów, jednak urządzenia korzystające z tych numerów portów są podatne na ataki ze względu na powszechność tych numerów. W celu zwiększenia poziomu zabezpieczeń administrator sieci może zmienić numery portów. Zmieniony numer portu powinien zostać udostępniony skomunikowanym urządzeniom np. komputerom i serwerom. Ustawienia numerów portów należy skonfigurować w zależności od środowiska sieciowego.

UWAGA

- Informacje na temat zmiany numeru portu do serwera proxy znajdują się w sekcji **Ustawienia proxy(P. 233)**.

1 Naciśnij przycisk .

2 Za pomocą przycisków **▲ / ▼** wybierz opcję **<Ustawienia sieciowe>** i naciśnij przycisk .

- Jeśli pojawi się ekran logowania, wprowadź prawidłowy identyfikator i kod PIN za pomocą klawiszy numerycznych, a następnie naciśnij przycisk . **Logowanie się na urządzeniu(P. 34)**

3 Wybierz kolejno opcje **<Ustawienia TCP/IP>** **>** **<Ustawienia numeru portu>**.

4 Wybierz port i naciśnij przycisk .

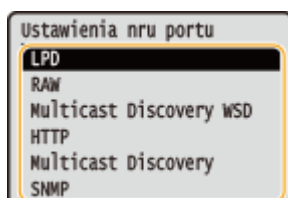

UWAGA:

Więcej informacji o portach

- **<LPD>/<RAW>/<Multicast Discovery WSD>** **Konfiguracja protokołów drukowania i funkcji protokołu WSD(P. 165)**
- **<HTTP>** **Wyłączanie komunikacji z użyciem protokołu HTTP(P. 237)**
- **<SNMP>** **Monitorowanie i kontrolowanie urządzenia za pomocą protokołu SNMP(P. 194)**
- **<Multicast Discovery>** **Konfiguracja ustawień oprogramowania zarządzania urządzeniami(P. 199)**

5 Wprowadź numer portu za pomocą klawiszy numerycznych i naciśnij przycisk .

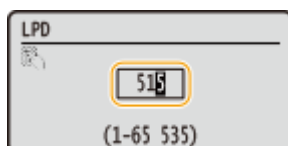

6 Uruchom ponownie urządzenie.

- Wyłącz urządzenie, odczekaj co najmniej 10 sekund, a następnie włącz je ponownie.

ŁĄCZA

► Konfiguracja portów drukarki(P. 169)

Ustawienia proxy

OXFO-045

Proxy (inaczej serwer proxy z protokołem HTTP) odnosi się do komputera lub oprogramowania przeprowadzającego komunikację z użyciem protokołu HTTP dla innych urządzeń, zwłaszcza w przypadku komunikacji z zasobami spoza sieci np. podczas przeglądania stron internetowych. Urządzenia klienckie łączą się z siecią zewnętrzną za pośrednictwem serwera proxy, a nie komunikują się bezpośrednio z zewnętrznymi zasobami. Ustawienie proxy nie tylko ułatwia zarządzanie ruchem między siecią lokalną i zewnętrzną, ale również blokuje nieupoważniony dostęp i wzmacnia ochronę antywirusową, zwiększając poziom zabezpieczeń. W przypadku korzystania z technologii Google Cloud Print do drukowania za pośrednictwem Internetu można zwiększyć poziom zabezpieczeń, ustawiając serwer proxy. Przed rozpoczęciem konfiguracji upewnij się, że dysponujesz niezbędnymi informacjami na temat ustawień proxy, w tym adresem IP, numerem portu oraz nazwą użytkownika i hasłem potwierdzającym uprawnienia.

- 1 Uruchom Zdalny interfejs użytkownika i zaloguj się w trybie menedżera systemu. ▶
Uruchamianie Zdalnego interfejsu użytkownika(P. 277)**
- 2 Kliknij [Ustawienia/rejestracja].**

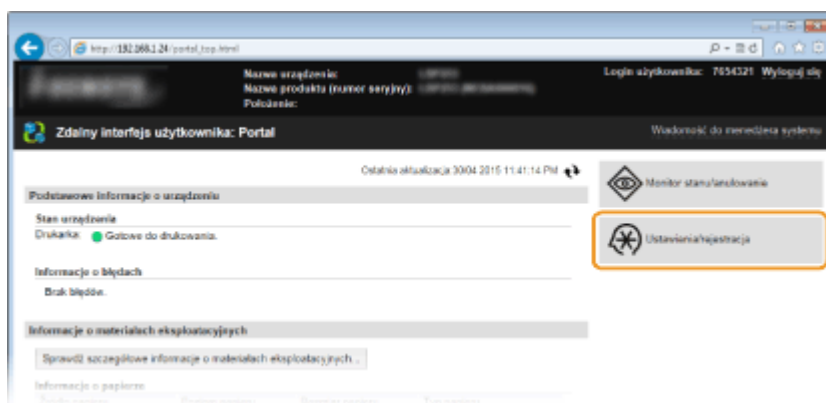

- 3 Kliknij [Ustawienia sieciowe] ▶ [Ustawienia TCP/IP].**

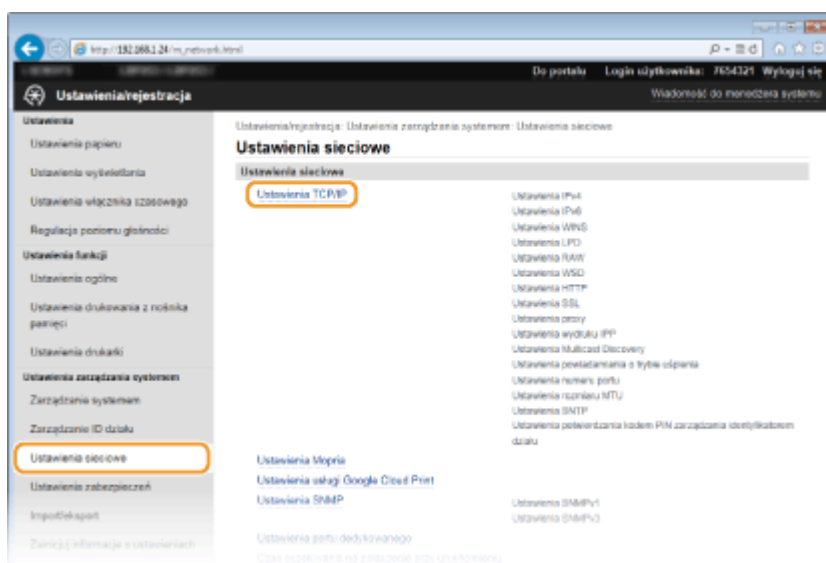

- 4 Kliknij element [Edycja] znajdujący się w sekcji [Ustawienia proxy].**



5 Zaznacz pole wyboru [Użyj proxy] i podaj wymagane ustawienia.

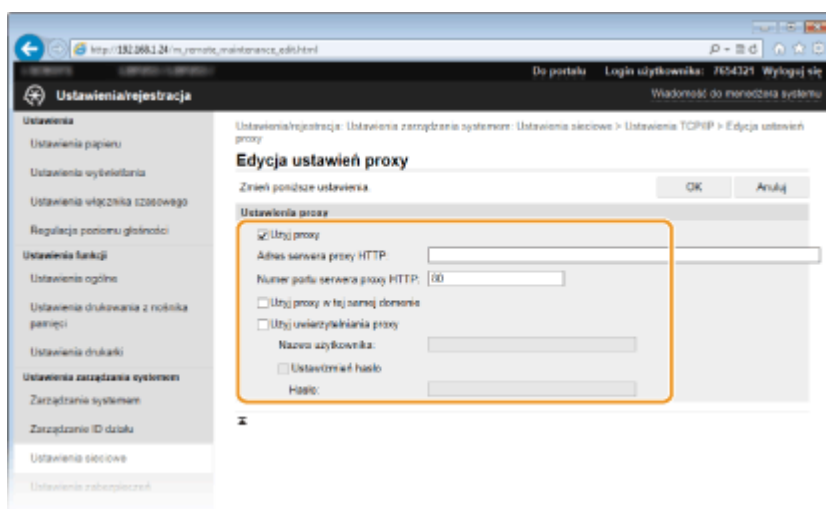

[Użyj proxy]

Zaznacz to pole wyboru, aby użyć serwera proxy podczas komunikacji z serwerem HTTP.

[Adres serwera proxy HTTP]

Wprowadź adres serwera proxy. Określ adres IP lub nazwę hosta w zależności od środowiska.

[Numer portu serwera proxy HTTP]

Zmień numer portu urządzenia odpowiednio do potrzeb. Wprowadź numer portu w zakresie 1–65535.

[Użyj proxy w tej samej domenie]

Zaznacz to pole wyboru, aby użyć serwera proxy również podczas komunikacji z urządzeniami w tej samej domenie.

[Użyj uwierzytelniania proxy]

Aby włączyć funkcję uwierzytelnienia przez serwer proxy, zaznacz pole wyboru i wprowadź nazwę użytkownika składającą się maksymalnie z 24 znaków alfanumerycznych w polu tekstowym [Nazwa użytkownika].

[Ustaw/zmień hasło]

Aby ustawić lub zmienić hasło dla uwierzytelnienia proxy, gdy funkcja ta jest włączona, zaznacz pole wyboru i wprowadź hasło składające się maksymalnie z 24 znaków alfanumerycznych w polu tekstowym [Hasło].

6 Kliknij [OK].

ŁĄCZA

► Korzystanie z technologii Google Cloud Print(P. 463)

Ograniczanie funkcji urządzenia

OXF0-046

Niektóre funkcje urządzenia mogą być rzadko używane lub stwarzać ryzyko niewłaściwego użytkowania. Ze względów bezpieczeństwa można ograniczyć zakres możliwości urządzenia, całkowicie lub częściowo wyłączając te funkcje.

Ograniczenie funkcji USB



- ▶ Ograniczenie funkcji USB(P. 236)

Wyłączenie komunikacji HTTP i zdalnego zarządzania

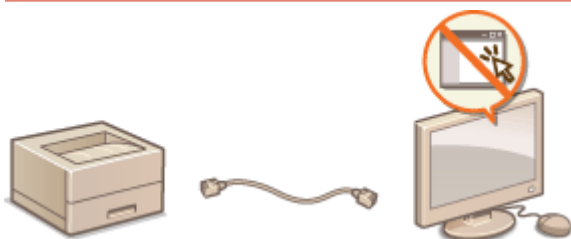

- ▶ Wyłączenie komunikacji z użyciem protokołu HTTP(P. 237)
- ▶ Wyłączenie Zdalnego interfejsu użytkownika(P. 238)

Ograniczenie funkcji USB

OXFO-047

Możesz wyłączyć połączenie z komputerem za pośrednictwem portu USB umieszczonego z tyłu urządzenia.



1 Naciśnij przycisk .

2 Za pomocą przycisków ▲ / ▼ wybierz opcję <Ustawienia zarządzania systemem> i naciśnij przycisk .

- Jeśli pojawi się ekran logowania, wprowadź prawidłowy identyfikator i kod PIN za pomocą klawiszy numerycznych, a następnie naciśnij przycisk . ► **Logowanie się na urządzeniu (P. 34)**

3 Wybierz opcję <Użyj jako urządzenia USB> i naciśnij przycisk .

4 Wybierz opcję <Wyłącz> i naciśnij przycisk .



a <Wyłącz>

Służy do wyłączenia portu USB urządzenia.

b <Włącz>

Służy do włączania portu USB urządzenia.

5 Uruchom ponownie urządzenie.

- Wyłącz urządzenie, odczekaj co najmniej 10 sekund, a następnie włącz je ponownie.





Wyłączanie komunikacji z użyciem protokołu HTTP

OXFO-048

Protokół HTTP jest używany do komunikacji poprzez sieć, np. takiej jak podczas uzyskiwania dostępu do urządzenia za pośrednictwem Zdalnego interfejsu użytkownika. W przypadku korzystania z połączenia USB lub nieużywania protokołu HTTP funkcja HTTP może zostać wyłączona, aby blokować złośliwe ataki z zewnątrz przez nieużywany port HTTP.

WAŻNE

Wyłączenie komunikacji HTTP wyłącza niektóre funkcje sieciowe, takie jak Zdalny interfejs użytkownika, drukowanie WSD i drukowanie przy pomocy usługi Google Cloud Print.

- 1 Naciśnij przycisk .
- 2 Za pomocą przycisków ▲ / ▼ wybierz opcję <Ustawienia sieciowe> i naciśnij przycisk .
 - Jeśli pojawi się ekran logowania, wprowadź prawidłowy identyfikator i kod PIN za pomocą klawiszy numerycznych, a następnie naciśnij przycisk . ► [Logowanie się na urządzeniu\(P. 34\)](#)
- 3 Wybierz kolejno opcje <Ustawienia TCP/IP> ► <Użyj HTTP>.
- 4 Wybierz opcję <Wyłącz> i naciśnij przycisk .

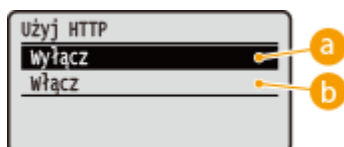

a <Wyłącz>

Wyłącza funkcję komunikacji z użyciem protokołu HTTP.

b <Włącz>

Włącza funkcję komunikacji z użyciem protokołu HTTP.

ŁĄCZA

- [Korzystanie ze Zdalnego interfejsu użytkownika\(P. 276\)](#)
- [Zmiana numerów portów\(P. 231\)](#)
- [Konfiguracja protokołów drukowania i funkcji protokołu WSD\(P. 165\)](#)
- [Korzystanie z technologii Google Cloud Print\(P. 463\)](#)

Wyłączanie Zdalnego interfejsu użytkownika

OXFO-049

Zdalny interfejs użytkownika to przydatne narzędzie pozwalające określić ustawienia urządzenia za pomocą przeglądarki internetowej na komputerze. Aby móc korzystać ze Zdalnego interfejsu użytkownika, urządzenie powinno być podłączone do komputera za pośrednictwem sieci. Jeśli urządzenie jest podłączone do komputera przez kabel USB lub jeżeli nie ma potrzeby korzystania ze Zdalnego interfejsu użytkownika, korzystne może być wyłączenie funkcji Zdalnego interfejsu użytkownika. Zmniejsza się wtedy niebezpieczeństwo niepożądanego nadzoru urządzenia przez osoby trzecie za pośrednictwem sieci.



1 Naciśnij przycisk .

2 Za pomocą przycisków ▲ / ▼ wybierz opcję <Ustawienia zarządzania systemem> i naciśnij przycisk .

- Jeśli pojawi się ekran logowania, wprowadź prawidłowy identyfikator i kod PIN za pomocą klawiszy numerycznych, a następnie naciśnij przycisk . ► **Logowanie się na urządzeniu(P. 34)**

3 Wybierz kolejno opcje <Ustawienia zdalnego interfejsu użytkownika> ► <Użyj zdalnego interfejsu użytkownika>.

4 Wybierz opcję <Wyłącz> i naciśnij przycisk .

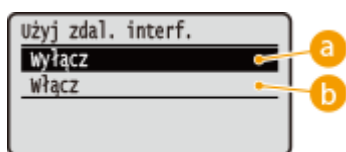

a <Wyłącz>

Wyłącza Zdalny interfejs użytkownika.

b <Włącz>

Włącza Zdalny interfejs użytkownika.

5 Uruchom ponownie urządzenie.

- Wyłącz urządzenie, odczekaj co najmniej 10 sekund, a następnie włącz je ponownie.

ŁĄCZA

- **Korzystanie ze Zdalnego interfejsu użytkownika(P. 276)**
- **Wyłączanie komunikacji z użyciem protokołu HTTP(P. 237)**

Wprowadzenie wydajnych funkcji zabezpieczeń

OXFO-04A

Uprawnieni użytkownicy mogą ponieść nieoczekiwane straty na skutek szkodliwych ataków z zewnątrz np. spoofingu, fałszowania czy przechwytywania danych podczas ich transferu w sieci. Poniższe funkcje zwiększające poziom bezpieczeństwa i poufności są obsługiwane przez urządzenie oraz chronią ważne i wartościowe informacje przed takimi atakami:

Komunikacja szyfrowana z użyciem protokołu SSL

SSL to protokół szyfrowania danych wysyłanych do sieci, stosowany często do komunikacji za pośrednictwem przeglądarki internetowej lub aplikacji pocztowej. Protokół SSL zapewnia bezpieczeństwo komunikacji podczas obsługi urządzenia z komputera przy użyciu Zdalnego interfejsu użytkownika. **▶Włączenie szyfrowanej komunikacji SSL dla Zdalnego interfejsu użytkownika(P. 241)**



Komunikacja szyfrowana z użyciem protokołu IPSec

Podczas gdy protokół SSL szyfruje tylko dane używane w poszczególnych aplikacjach, np. przeglądarce internetowej lub aplikacji pocztowej, protokół IPSec szyfruje całe pakiety IP (lub ich ładunki). W ten sposób protokół IPSec zapewnia bardziej kompleksowy system zabezpieczeń niż SSL. **▶Konfiguracja ustawień protokołu IPSec(P. 245)**

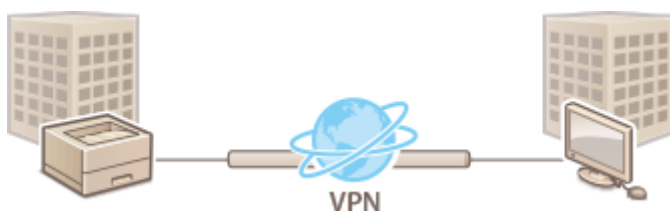

Uwierzytelnianie zgodne ze standardem IEEE 802.1X

IEEE 802.1X to standard i mechanizm blokujący nieupoważniony dostęp do sieci dzięki zbiorowemu zarządzaniu informacjami dotyczącymi uwierzytelniania użytkowników. Każde urządzenie, które próbuje nawiązać połączenie z siecią 802.1X, zostaje poddane procesowi uwierzytelnienia, aby potwierdzić uprawnienia użytkownika. Informacje uwierzytelniające są wysyłane na serwer RADIUS i tam sprawdzane. Serwer zezwala na nawiązanie komunikacji lub odrzuca próbę w zależności od wyniku procesu uwierzytelnienia. Jeśli uwierzytelnienie zostanie zakończone niepowodzeniem, przełącznik sieci LAN (lub punkt dostępowy) blokuje dostęp spoza sieci. Urządzenie można podłączyć do sieci 802.1X jako urządzenie klienckie. **▶Konfiguracja uwierzytelniania zgodnego z IEEE 802.1X(P. 254)**

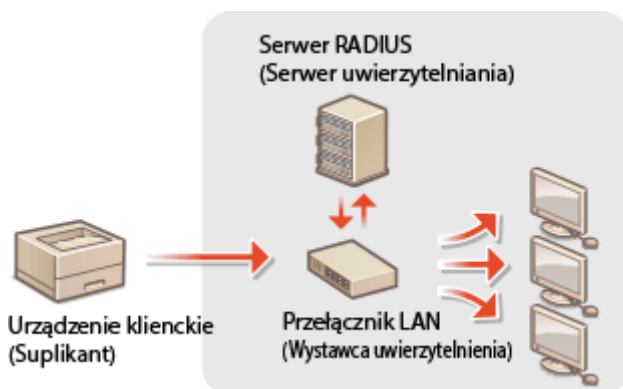

ŁĄCZA

- **Konfiguracja ustawień dla par kluczy i certyfikatów cyfrowych(P. 259)**

Włączanie szyfrowanej komunikacji SSL dla Zdalnego interfejsu użytkownika

OXF0-04C

Dostępna jest funkcja szyfrowania komunikacji między urządzeniem a przeglądarką internetową na komputerze za pomocą protokołu SSL. SSL to mechanizm szyfrowania danych wysyłanych lub odbieranych za pośrednictwem sieci. Funkcja szyfrowania SSL musi być włączona, gdy Zdalny interfejs użytkownika jest używany do konfiguracji ustawień IPSec (Metoda klucza współdzielonego), uwierzytelniania zgodnego ze standardem IEEE 802.1X (TTLS/PEAP) lub SNMPv3. Aby użyć SSL do Zdalnego interfejsu użytkownika, trzeba zapisać parę kluczy i włączyć funkcję SSL. Przed włączeniem funkcji SSL należy wygenerować lub zainstalować parę kluczy dla protokołu SSL (**►Konfiguracja ustawień dla par kluczy i certyfikatów cyfrowych(P. 259)**).



- 1** Uruchom Zdalny interfejs użytkownika i zaloguj się w trybie menedżera systemu. **►**
Uruchamianie Zdalnego interfejsu użytkownika(P. 277)
- 2** Kliknij [Ustawienia/rejestracja].

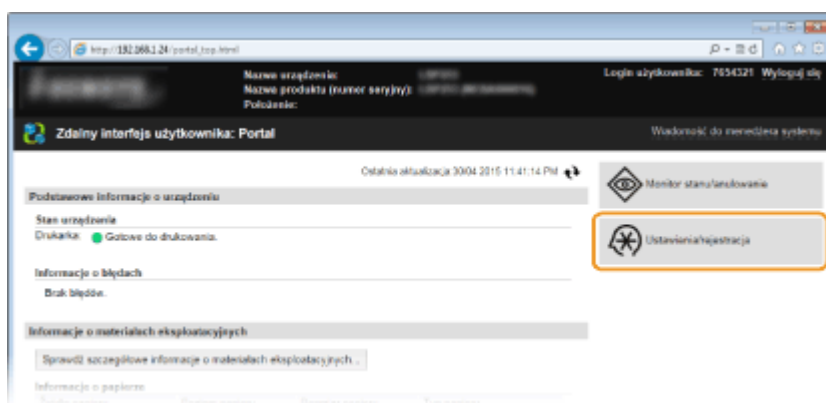

- 3** Kliknij [Ustawienia sieciowe] ► [Ustawienia TCP/IP].

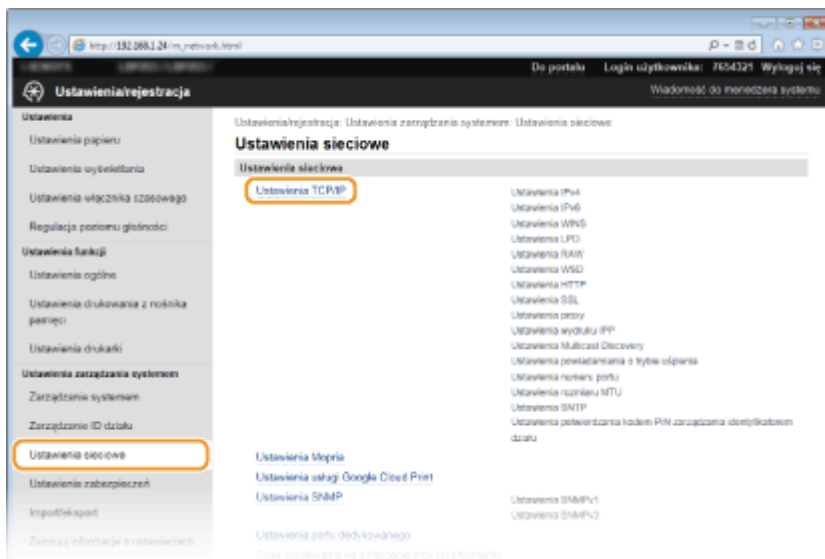

4 Kliknij element [Klucz i certyfikat] znajdujący się w sekcji [Ustawienia SSL].

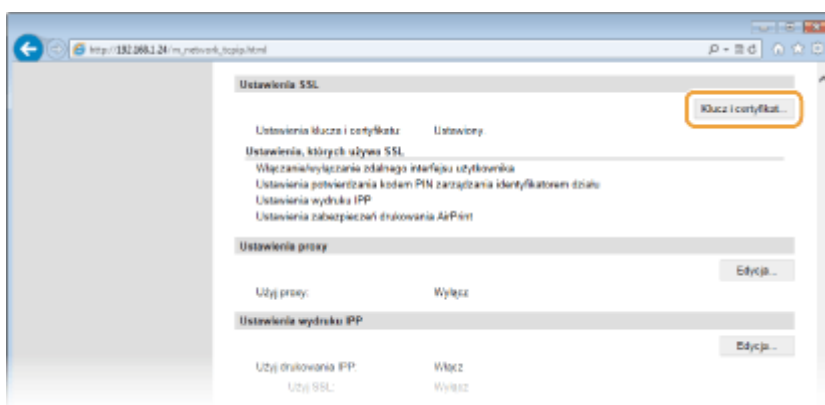

5 Kliknij opcję [Zarejestruj klucz domyślny] po prawej stronie pary kluczy, której chcesz użyć.

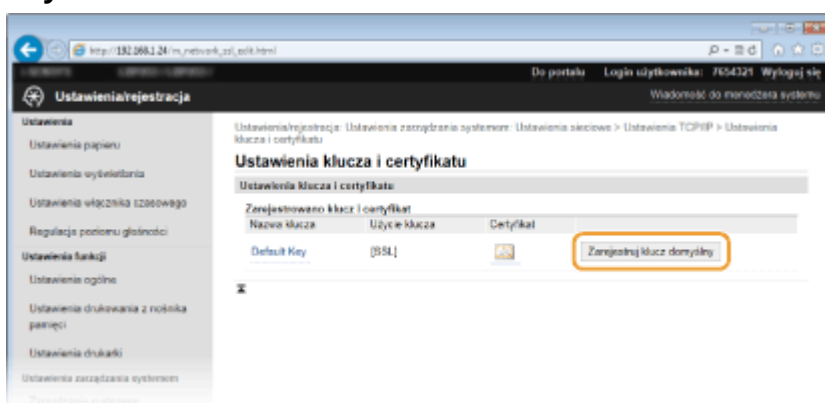

UWAGA:

Wyświetlanie informacji na temat certyfikatu

- Certyfikat można zweryfikować lub sprawdzić jego szczegóły, klikając odpowiednie łącze umieszczone pod pozycją [Nazwa klucza] lub ikonę certyfikatu. ▶ **Weryfikowanie par kluczy i certyfikatów cyfrowych (P. 273)**

6 Włącz szyfrowania SSL dla Zdalnego interfejsu użytkownika.

- 1 Kliknij [Ustawienia zabezpieczeń] ▶ [Ustawienia zdalnego interfejsu użytkownika].

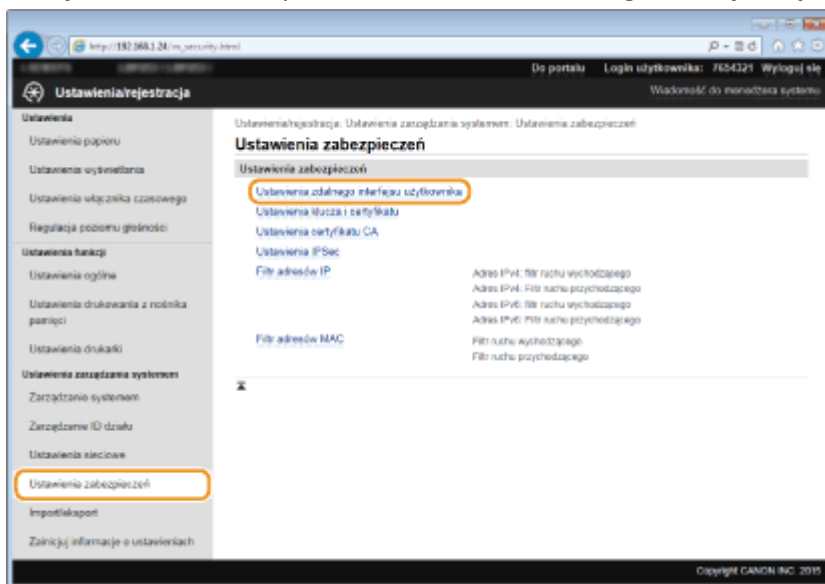

- 2 Kliknij [Edycja].

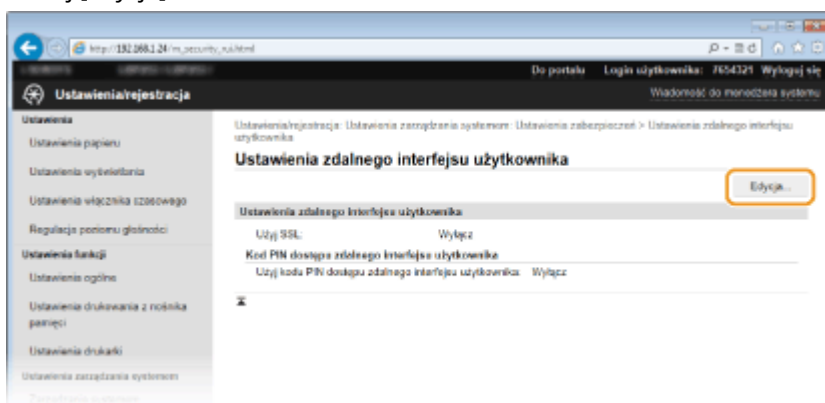

- 3 Zaznacz pole [Użyj SSL] i kliknij przycisk [OK].

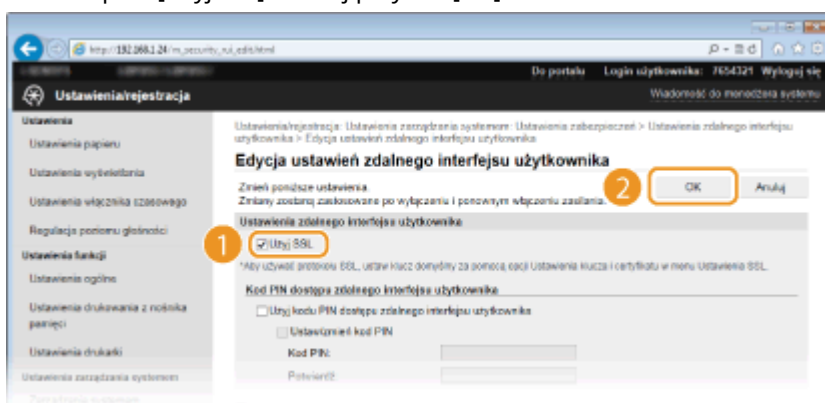

7 Uruchom ponownie urządzenie.

- Wyłącz urządzenie, odczekaj co najmniej 10 sekund, a następnie włącz je ponownie.

UWAGA

Korzystanie z panelu sterowania

- Ustawienia komunikacji szyfrowanej z użyciem protokołu SSL można włączyć lub wyłączyć za pomocą przycisku  na panelu sterowania. ▶ **Użyj SSL(P. 347)**

Uruchamianie Zdalnego interfejsu użytkownika przy użyciu protokołu SSL

- Próba uruchomienia Zdalnego interfejsu użytkownika może spowodować wyświetlenie alarmu zabezpieczeń dotyczącego certyfikatu zabezpieczeń. W takim przypadku sprawdź, czy w polu adresu jest wprowadzony prawidłowy adres URL, a następnie kontynuuj, aby wyświetlić ekran Zdalnego interfejsu użytkownika. ▶
Uruchamianie Zdalnego interfejsu użytkownika(P. 277)

ŁĄCZA

- ▶ **Generowanie par kluczy(P. 261)**
- ▶ **Używanie wygenerowanych przez CA par kluczy i certyfikatów cyfrowych(P. 269)**
- ▶ **Konfiguracja ustawień protokołu IPSec(P. 245)**
- ▶ **Konfiguracja uwierzytelniania zgodnego z IEEE 802.1X(P. 254)**
- ▶ **Monitorowanie i kontrolowanie urządzenia za pomocą protokołu SNMP(P. 194)**

Konfiguracja ustawień protokołu IPsec

OXFO-04E

Internet Protocol Security (IPSec lub IPsec) to pakiet protokołów do szyfrowania danych transportowanych w sieci, w tym w sieciach internetowych. Podczas gdy protokół SSL szyfruje tylko dane używane w poszczególnych aplikacjach, np. przeglądarce internetowej lub aplikacji pocztowej, protokół IPSec szyfruje całe pakiety IP lub ich ładunki, zapewniając bardziej kompleksowy system zabezpieczeń. Protokół IPSec urządzenia pracuje w trybie transportu, w którym szyfrowane są ładunki pakietów IP. Dzięki tej funkcji urządzenie może bezpośrednio łączyć się z komputerem znajdującym się w tej samej wirtualnej sieci prywatnej (VPN). Sprawdź wymagania systemowe i odpowiednio skonfiguruj komputer przed przystąpieniem do konfiguracji urządzenia.

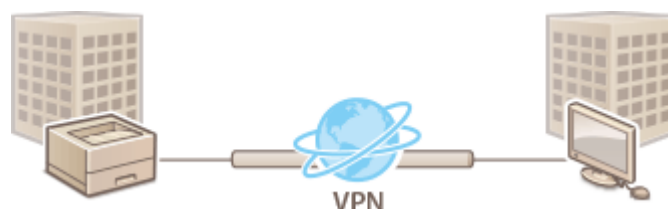

Wymagania systemowe

Obsługiwany przez urządzenie protokół IPSec jest zgodny z normami RFC2401, RFC2402, RFC2406 i RFC4305.

System operacyjny	Windows Vista/7/8/Server 2003/Server 2008/Server 2012	
Tryb połączenia	Tryb transportu	
Protokół wymiany kluczy	IKEv1 (tryb główny)	
	Metoda uwierzytelniania	<ul style="list-style-type: none"> • Klucz współdzielony • Podpis cyfrowy
	Algorytm hashowania (i długość klucza)	<ul style="list-style-type: none"> • HMAC-SHA1-96 • HMAC-SHA2 (256 bitów lub 384 bity)
	Algorytm szyfrowania (i długość klucza)	<ul style="list-style-type: none"> • 3DES-CBC • AES-CBC (128 bitów, 192 bity lub 256 bitów)
	Algorytm/grupa wymiany kluczy (i długość klucza)	Diffie-Hellman (DH) <ul style="list-style-type: none"> • Grupa 1 (768 bitów) • Grupa 2 (1024 bitów) • Grupa 14 (2048 bitów)
ESP	Algorytm hashowania	HMAC-SHA1-96
	Algorytm szyfrowania (i długość klucza)	<ul style="list-style-type: none"> • 3DES-CBC • AES-CBC (128 bitów, 192 bity lub 256 bitów)
	Algorytm hashowania / algorytm szyfrowania (i długość klucza)	AES-GCM (128 bitów, 192 bity lub 256 bitów)
AH	Algorytm hashowania	HMAC-SHA1-96

UWAGA

Ograniczenie funkcji protokołu IPSec

- Protokół IPSec obsługuje komunikację do adresów emisji pojedynczej (lub jednego urządzenia).
- Nie jest możliwe jednoczesne używanie protokołu IPSec i DHCPv6.
- Protokół IPSec jest niedostępny w sieciach z maskowaniem NAT lub IP.

Używanie protokołu IPSec z filtrem adresów IP

- Ustawienia filtru adresu IP są nadrzędne wobec zasad protokołu IPSec.

▶ **Określanie adresów IP dla zasad zapory(P. 224)**

Konfiguracja ustawień protokołu IPSec

Przed użyciem protokołu IPSec do szyfrowania komunikacji należy zarejestrować zasady bezpieczeństwa (SP). Zasada bezpieczeństwa składa się z grupy ustawień opisanych poniżej. Można zarejestrować maksymalnie 10 zasad. Po zakończeniu rejestracji zasad należy określić kolejność ich stosowania.

Selektor

Selektor określa warunki dla pakietów IP w celu zastosowania komunikacji z szyfrowaniem IPSec. Dostępne warunki to m.in. adresy IP i numery portów urządzenia oraz urządzeń, z którymi chcesz nawiązać komunikację.

IKE

Protokół IKE służy do konfiguracji wersji IKEv1 używanej do protokołowania wymiany kluczy. Należy zauważyć, że instrukcje różnią się w zależności od wybranej metody uwierzytelniania.

[Metoda klucza współdzielonego]

Klucz składający się maksymalnie z 24 znaków alfanumerycznych można udostępniać innym urządzeniom. Przed określeniem metody uwierzytelniania włącz szyfrowanie SSL dla Zdalnego interfejsu użytkownika (▶ **Włączanie szyfrowanej komunikacji SSL dla Zdalnego interfejsu użytkownika(P. 241)**).

[Metoda podpisu cyfrowego]

To i inne urządzenia uwierzytelniają się wzajemnie poprzez wzajemne weryfikowanie podpisów cyfrowych. Najpierw wygeneruj lub zainstaluj parę kluczy (▶ **Używanie wygenerowanych przez CA par kluczy i certyfikatów cyfrowych(P. 269)**).

AH/ESP

Określ ustawienia protokołu AH/ESP, który jest dodawany do pakietów w trakcie trwania komunikacji z użyciem protokołu IPSec. Protokołów AH i ESP można używać równolegle. Można także włączyć protokół PFS w celu zwiększenia zabezpieczeń.

**1 Uruchom Zdalny interfejs użytkownika i zaloguj się w trybie menedżera systemu. ▶
Uruchamianie Zdalnego interfejsu użytkownika(P. 277)**

2 Kliknij [Ustawienia/rejestracja].

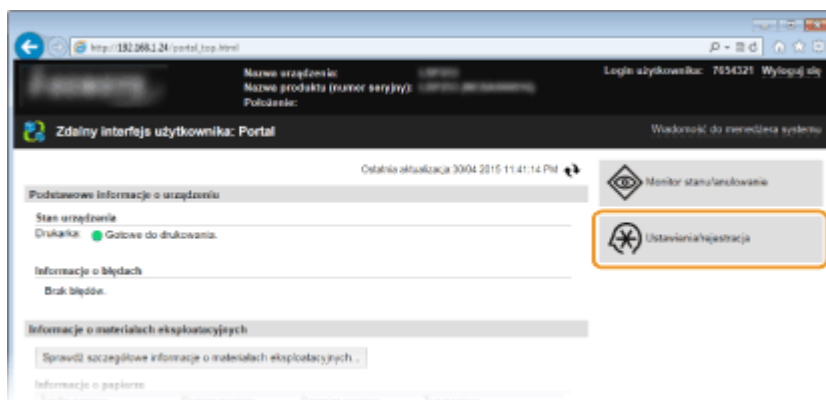

3 Kliknij [Ustawienia zabezpieczeń] ▶ [Ustawienia IPSec].

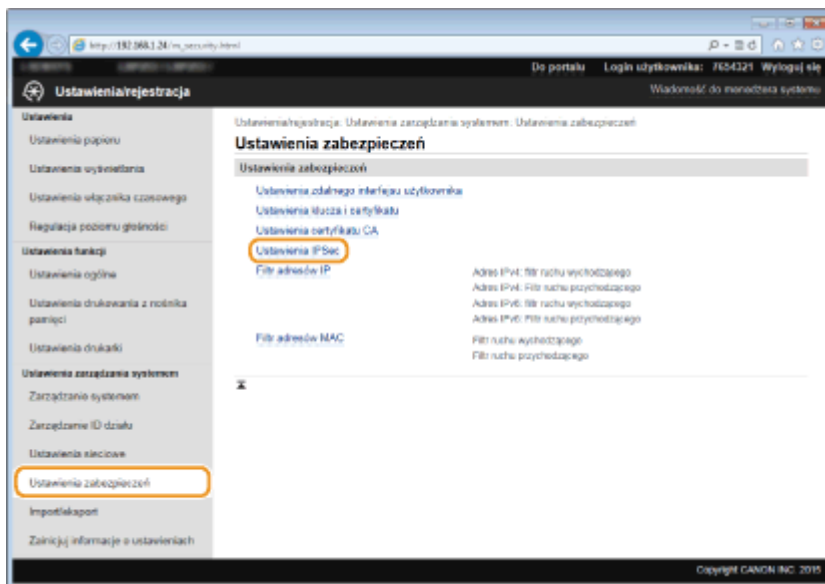

4 Kliknij [Edycja].

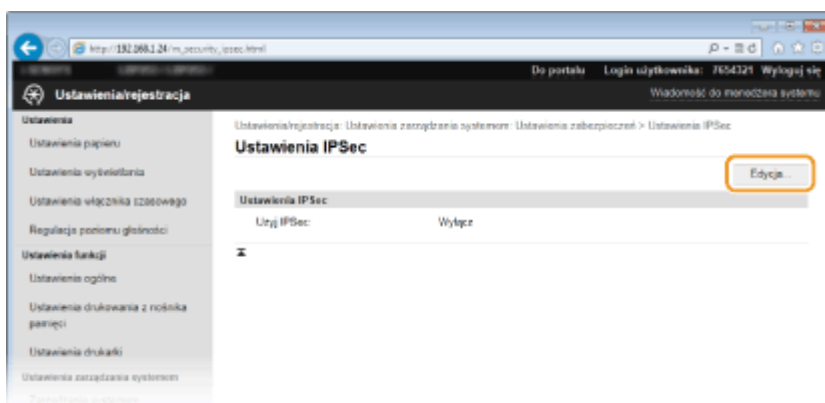

5 Zaznacz pole [Użyj IPsec] i kliknij przycisk [OK].

- Jeśli chcesz, żeby urządzenie tylko odbierało pakiety, które są zgodne z jedną z zasad bezpieczeństwa zdefiniowanych w kolejnych krokach, odznacz pole wyboru [Odbiór pakietów bez zasad].

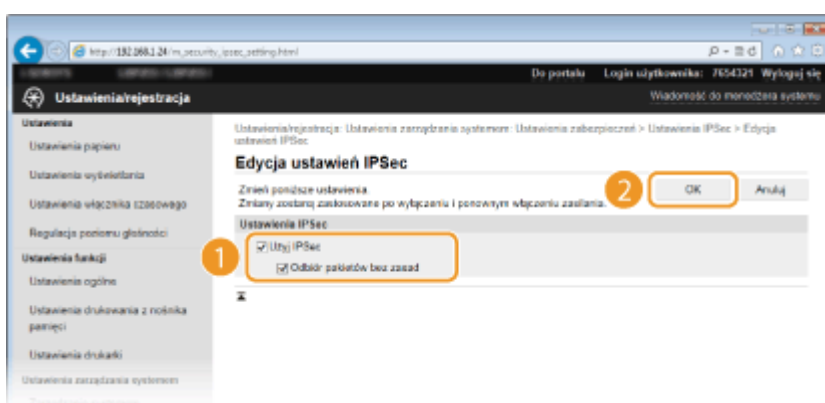

6 Kliknij [Zarejestruj nową zasadę].

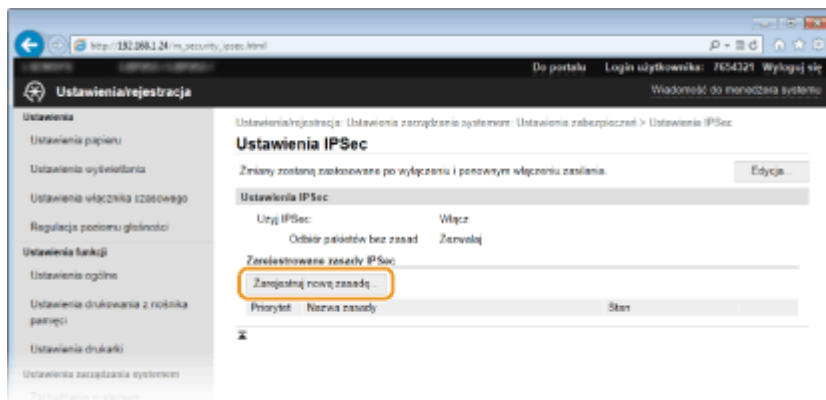

7 Określ zasady ustawień.

- 1 W polu tekstowym [Nazwa zasady] wprowadź nazwę zasady składającą się maksymalnie z 24 znaków alfanumerycznych.
- 2 Zaznacz pole wyboru [Włącz zasadę].

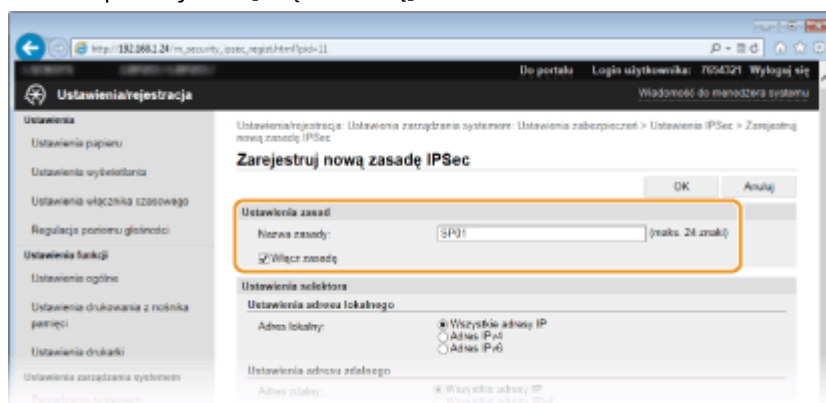

8 Określ ustawienia selektora.



[Adres lokalny]

Kliknij przycisk radiowy odpowiadający adresowi IP urządzenia, aby zastosować zasadę.

[Wszystkie adresy IP]	Wybierz tę opcję, aby używać protokołu IPsec dla wszystkich pakietów IP.
-----------------------	--

[Adres IPv4]	Wybierz tę opcję, aby używać protokołu IPSec w przypadku wszystkich pakietów IP wysyłanych na adres IPv4 urządzenia lub z tego adresu.
[Adres IPv6]	Wybierz tę opcję, aby używać protokołu IPSec w przypadku wszystkich pakietów IP wysyłanych na adres IPv6 urządzenia lub z tego adresu.

[Adres zdalny]

Kliknij przycisk radiowy odpowiadający adresowi IP innego urządzenia, aby zastosować zasadę.

[Wszystkie adresy IP]	Wybierz tę opcję, aby używać protokołu IPSec dla wszystkich pakietów IP.
[Wszystkie adresy IPv4]	Wybierz tę opcję, aby używać protokołu IPSec w przypadku wszystkich pakietów IP wysyłanych na adresy IPv4 innych urządzeń lub z tych adresów.
[Wszystkie adresy IPv6]	Wybierz tę opcję, aby używać protokołu IPSec w przypadku wszystkich pakietów IP wysyłanych na adresy IPv6 innych urządzeń lub z tych adresów.
[Ustawienia ręczne IPv4]	Wybierz tę opcję, aby określić pojedynczy adres IPv4 lub zakres adresów IPv4, dla których chcesz zastosować protokół IPSec. Wprowadź adres IPv4 (lub zakres) w polu tekstowym [Adresy do ręcznej konfiguracji].
[Ustawienia ręczne IPv6]	Wybierz tę opcję, aby określić pojedynczy adres IPv6 lub zakres adresów IPv6, dla których chcesz zastosować protokół IPSec. Wprowadź adres IPv6 (lub zakres) w polu tekstowym [Adresy do ręcznej konfiguracji].

[Adresy do ręcznej konfiguracji]

Jeśli wybrano opcje ustawień [Ustawienia ręczne IPv4] lub [Ustawienia ręczne IPv6] dla pozycji [Adres zdalny], wprowadź adres IP, aby zastosować zasady. Można wprowadzić również zakres adresów, rozdzielając je myślnikami.

UWAGA:**Wprowadzanie adresów IP**

	Opis	Przykład
Wprowadzanie pojedynczego adresu	IPv4: Oddzielaj numery kropkami.	192.168.0.10
	IPv6: Oddzielaj znaki alfanumeryczne dwukropkami.	fe80::10
Określanie zakresu adresów	Wstaw myślnik między adresami.	192.168.0.10-192.168.0.20

[Ustawienia podsieci]

W przypadku ręcznego wprowadzania adresów IPv4 można określić zakres, używając maski podsieci. Wprowadź maskę podsieci, oddzielając numery kropkami (przykład: „255.255.255.240”).

[Długość prefiksu]

Ręczne podanie zakresu adresów IPv6 pozwala również określić zakres przy użyciu prefiksów. Podaj wartość w zakresie od 0 do 128, aby określić długość prefiksu.

[Port lokalny]/[Port zdalny]

Aby utworzyć osobne zasady dla każdego protokołu, np. HTTP lub RAW, należy wprowadzić odpowiedni numer portu dla protokołu, aby zdecydować o stosowaniu lub niestosowaniu protokołu IPSec.

WAŻNE:**Protokół IPSec nie jest stosowany w przypadku następujących pakietów**

- Pakiety loopback, multimedialny i emisyjny
- Pakiety IKE (przy użyciu UDP na porcie 500)
- Pakiety ICMPv6 pytające o adres sieciowy sąsiada i ogłoszenia adresu sieciowego sąsiada

9 Określ ustawienia protokołu IKE.

[Tryb IKE]

Wyświetlony jest tryb używany do protokołu wymiany kluczy. Urządzenie obsługuje tryb główny, nie obsługuje natomiast trybu agresywnego.

[Metoda uwierzytelniania]

Zaznacz opcję [Metoda klucza współdzielonego] lub [Metoda podpisu cyfrowego], wybierając metodę stosowaną podczas uwierzytelniania urządzenia. Przed wybraniem opcji [Metoda klucza współdzielonego] (**Włączanie szyfrowanej komunikacji SSL dla Zdalnego interfejsu użytkownika(P. 241)**) trzeba włączyć szyfrowanie SSL dla Zdalnego interfejsu użytkownika. Przed wybraniem opcji [Metoda podpisu cyfrowego] (**Konfiguracja ustawień dla par kluczy i certyfikatów cyfrowych(P. 259)**) należy wygenerować lub zainstalować parę kluczy.

[Ważne do]

Określ długość trwania sesji dla kojarzenia zabezpieczeń IKE SA (ISAKMP SA). Wprowadź czas w minutach.

[Uwierzytelnianie]/[Szyfrowanie]/[Grupa DH]

Wybierz algorytm z rozwijanej listy. Każdy algorytm jest używany do wymiany kluczy.

[Uwierzytelnianie]	Wybór algorytmu hashowania.
[Szyfrowanie]	Wybór algorytmu szyfrowania.
[Grupa DH]	Wybór grupy Diffie-Hellman, która określa siłę klucza.

■ Używanie klucza współdzielonego do uwierzytelniania

- 1 Kliknij przycisk radiowy [Metoda klucza współdzielonego] w pozycji [Metoda uwierzytelniania], a następnie kliknij opcję [Ustawienia klucza współdzielonego].
- 2 Wprowadź klucz współdzielony, składający się maksymalnie z 24 znaków alfanumerycznych, i kliknij przycisk [OK].

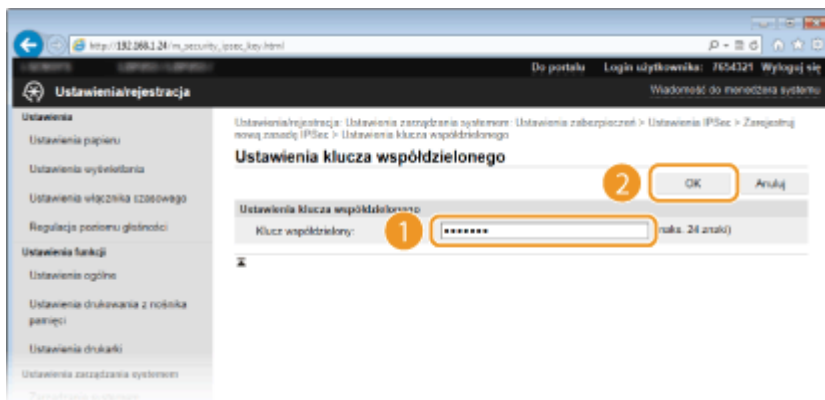

- 3 Określ ustawienia [Ważne do] i [Uwierzytelnianie]/[Szyfrowanie]/[Grupa DH].

■ Używając pary kluczy i preinstalowanych certyfikatów CA do uwierzytelnienia

- 1 Kliknij przycisk radiowy [Metoda podpisu cyfrowego] w pozycji [Metoda uwierzytelniania], a następnie kliknij opcję [Klucz i certyfikat].
- 2 Kliknij opcję [Zarejestruj klucz domyślny] po prawej stronie pary kluczy, której chcesz użyć.

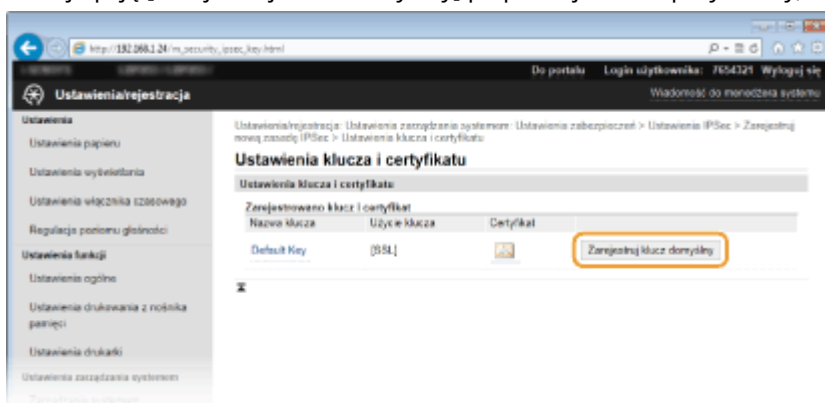

UWAGA:

Wyświetlanie informacji na temat pary kluczy lub certyfikatu

- Certyfikat można zweryfikować lub sprawdzić jego szczegóły, klikając odpowiednie łącze umieszczone pod pozycją [Nazwa klucza] lub ikonę certyfikatu. ► **Weryfikowanie par kluczy i certyfikatów cyfrowych (P. 273)**

- 3 Określ ustawienia [Ważne do] i [Uwierzytelnianie]/[Szyfrowanie]/[Grupa DH].

10 Określ ustawienia sieci z protokołem IPsec.

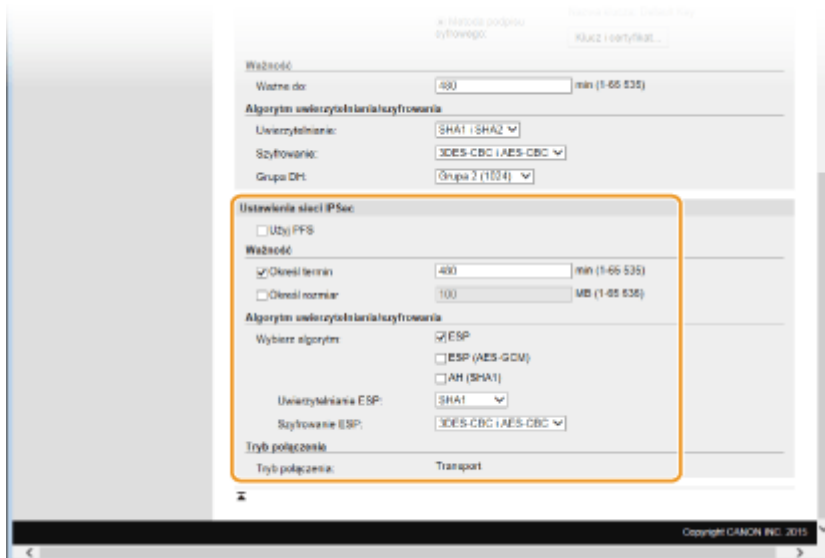
**[Użyj PFS]**

Zaznacz to pole wyboru, aby włączyć protokół Doskonałe utajnienie przekazywania (PFS) w odniesieniu do kluczy sesji IPsec. Protokół PFS zwiększa poziom zabezpieczeń oraz ilość komunikowanych danych. Upewnij się, że protokół PFS jest włączony dla innych urządzeń.

[Określ termin]/[Określ rozmiar]

Ustaw warunki zakończenia sesji w przypadku kojarzenia zabezpieczeń IPsec SA. Kojarzenie zabezpieczeń IPsec SA pełni funkcję tunelu komunikacyjnego. Zaznacz jedno lub dwa pola wyboru według potrzeb. W przypadku zaznaczenia dwóch pól wyboru sesja kojarzenia zabezpieczeń IPsec SA zostaje zakończona, gdy spełniony zostanie jeden z warunków.

[Określ termin]	Wprowadź czas w minutach, aby określić długość trwania sesji.
[Określ rozmiar]	Wprowadź rozmiar w megabajtach, aby określić maksymalną ilość danych transportowanych w trakcie jednej sesji.

[Wybierz algorytm]

Zaznacz pole wyboru [ESP], [ESP (AES-GCM)] i/lub [AH (SHA1)] w zależności od nagłówka protokołu IPsec oraz użytego algorytmu. AES-GCM to algorytm uwierzytelniania i szyfrowania. W przypadku wyboru opcji [ESP] należy wybrać również algorytmy uwierzytelniania i szyfrowania z rozwijanych list [Uwierzytelnianie ESP] i [Szyfrowanie ESP].

[Uwierzytelnianie ESP]	Aby włączyć funkcję uwierzytelniania z użyciem protokołu ESP, wybierz opcję [SHA1] dla algorytmu hashowania. Wybór opcji [Nie używaj] oznacza wyłączenie funkcji uwierzytelniania z użyciem protokołu ESP.
[Szyfrowanie ESP]	Wybór algorytmu szyfrowania z użyciem protokołu ESP. Można wybrać opcję [NULL], aby nie określać algorytmu, lub wybrać opcję [Nie używaj], aby wyłączyć funkcję szyfrowania z użyciem protokołu ESP.

[Tryb połączenia]

Zostaje wyświetlony tryb połączenia protokołu IPsec. Urządzenie obsługuje tryb transportu, w którym ładunki pakietów IP są szyfrowane. Tryb tunelu, w którym zawarte są całe pakiety IP (nagłówki i ładunki), nie jest dostępny.

11 Kliknij [OK].

- Aby zarejestrować dodatkową zasadę bezpieczeństwa, wróć do kroku 6.

12 Ustaw kolejność zasad wyszczególnionych na liście w pozycji [Zarejestrowane zasady IPsec].

- Zasady są stosowane w kolejności od pozycji na górze listy do pozycji znajdującej się na samym dole. Kliknij polecenie [W górę] lub [W dół], aby przesuwać zasady w górę lub w dół.

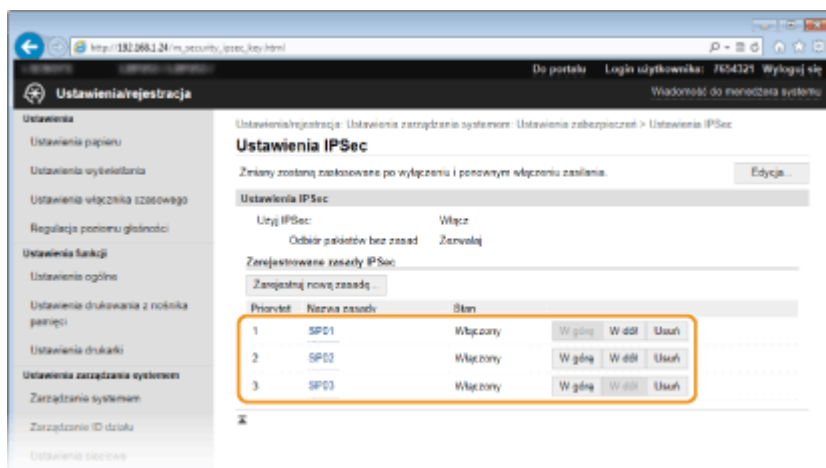

UWAGA:

Edytowanie zasady

- Kliknij odpowiednie łącze tekstowe znajdujące się pod pozycją [Nazwa zasady], aby wyświetlić ekran edycji.

Usuwanie zasady

- Kliknij przycisk [Usuń] znajdujący się po prawej stronie nazwy zasady, którą chcesz usunąć ► kliknij przycisk [OK].

13 Uruchom ponownie urządzenie.

- Wyłącz urządzenie, odczekaj co najmniej 10 sekund, a następnie włącz je ponownie.

UWAGA

Korzystanie z panelu sterowania

- Ustawienia komunikacji z użyciem protokołu IPsec można włączyć lub wyłączyć za pomocą przycisku  na panelu sterowania. ► **Użyj IPsec(P. 347)**

ŁĄCZA

- **Konfiguracja ustawień dla par kluczy i certyfikatów cyfrowych(P. 259)**
- **Lista zasad IPsec(P. 422)**

Konfiguracja uwierzytelniania zgodnego z IEEE 802.1X

OXFO-04F

Urządzenie można podłączyć do sieci 802.1X jako urządzenie klienckie. Standardowa sieć 802.1X składa się z serwera RADIUS (serwera uwierzytelniania), przełącznika sieci LAN (wystawcy uwierzytelnienia) oraz urządzeń klienckich z oprogramowaniem uwierzytelniającym (suplikantów). Każde urządzenie, które próbuje nawiązać połączenie z siecią 802.1X, zostaje poddane procesowi uwierzytelnienia, aby potwierdzić uprawnienia użytkownika. Informacje uwierzytelniające są wysyłane na serwer RADIUS i tam sprawdzane. Serwer zezwala na nawiązanie komunikacji lub odrzuca próbę w zależności od wyniku procesu uwierzytelniania. Jeśli uwierzytelnianie zostanie zakończone niepowodzeniem, przełącznik sieci LAN (lub punkt dostępowy) blokuje dostęp spoza sieci.

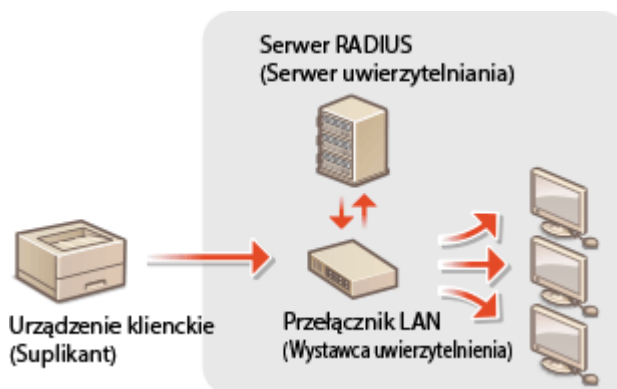

Wybierz metodę uwierzytelniania z poniższej listy. W razie potrzeby zainstaluj lub zarejestruj parę kluczy lub certyfikat CA, zanim przeprowadzisz konfigurację uwierzytelniania zgodnego ze standardem IEEE 802.1X ([►Używanie wygenerowanych przez CA par kluczy i certyfikatów cyfrowych\(P. 269\)](#)).

TLS

Urządzenie i serwer uwierzytelniania uwierzytelniają się wzajemnie, sprawdzając poprawność swoich certyfikatów. Para kluczy wystawiona przez urządzenie certyfikacji (CA) jest wymagana do uwierzytelnienia klienta (podczas uwierzytelniania urządzenia). W przypadku uwierzytelniania serwera oprócz certyfikatu fabrycznie zainstalowanego na urządzeniu można użyć certyfikatu CA zainstalowanego za pośrednictwem Zdalnego interfejsu użytkownika. Metody TLS nie można używać jednocześnie z protokołami TTLS lub PEAP.

TTLS

W tej metodzie uwierzytelniania korzysta się z nazwy użytkownika i hasła do uwierzytelniania urządzenia klienckiego, jak również certyfikatu CA do uwierzytelniania serwera. Protokół MSCHAPv2 lub PAP można wybrać jako protokół wewnętrzny. Protokołów TTLS i PEAP można używać równolegle. Przed określeniem metody uwierzytelniania włącz szyfrowanie SSL dla Zdalnego interfejsu użytkownika ([►Włączanie szyfrowanej komunikacji SSL dla Zdalnego interfejsu użytkownika\(P. 241\)](#)).

PEAP

Wymagane ustawienia niemal pokrywają się z ustawieniami dla protokołu TTLS. MS-CHAPv2 pełni funkcję protokołu wewnętrznego. Przed określeniem metody uwierzytelniania włącz szyfrowanie SSL dla Zdalnego interfejsu użytkownika ([►Włączanie szyfrowanej komunikacji SSL dla Zdalnego interfejsu użytkownika\(P. 241\)](#)).

1 Uruchom Zdalny interfejs użytkownika i zaloguj się w trybie menedżera systemu. [► Uruchamianie Zdalnego interfejsu użytkownika\(P. 277\)](#)

2 Kliknij [Ustawienia/rejestracja].

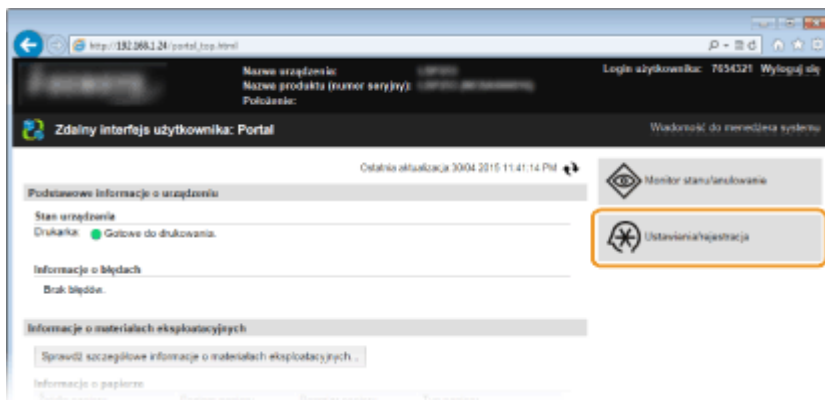

3 Kliknij [Ustawienia sieciowe] ► [Ustawienia IEEE 802.1X].

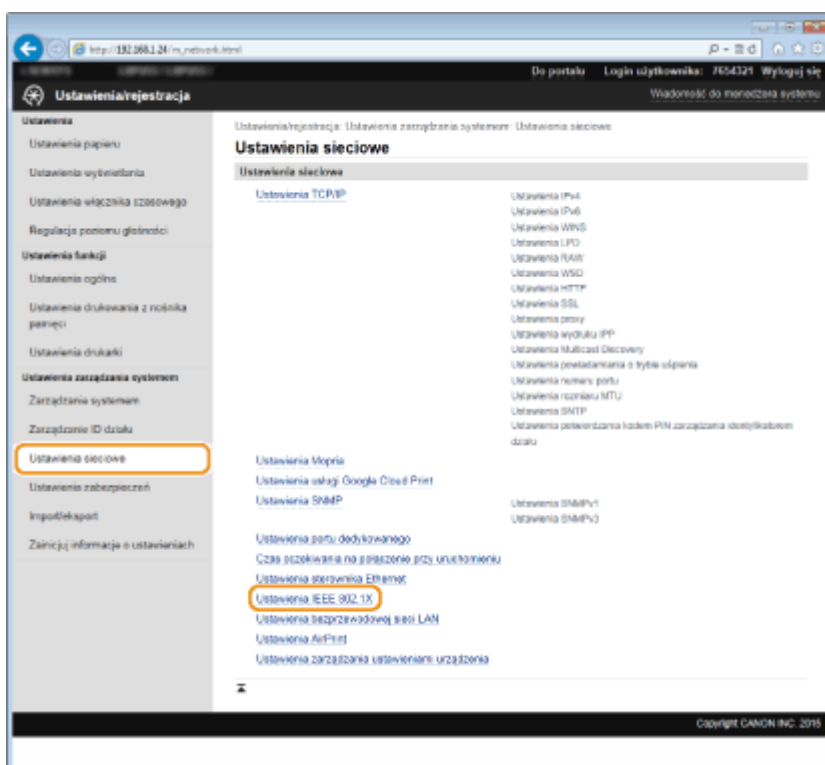

4 Kliknij [Edycja].

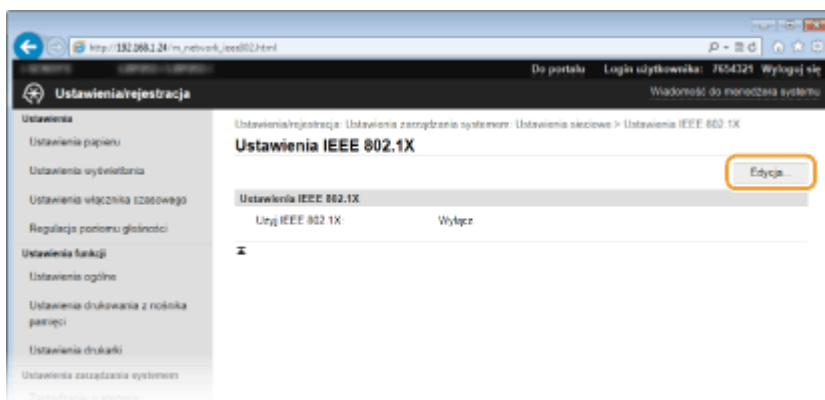

5 Zaznacz pole wyboru [Użyj IEEE 802.1X], wprowadź nazwę logowania w polu tekstowym [Nazwa logowania] i wybierz odpowiednie ustawienia.

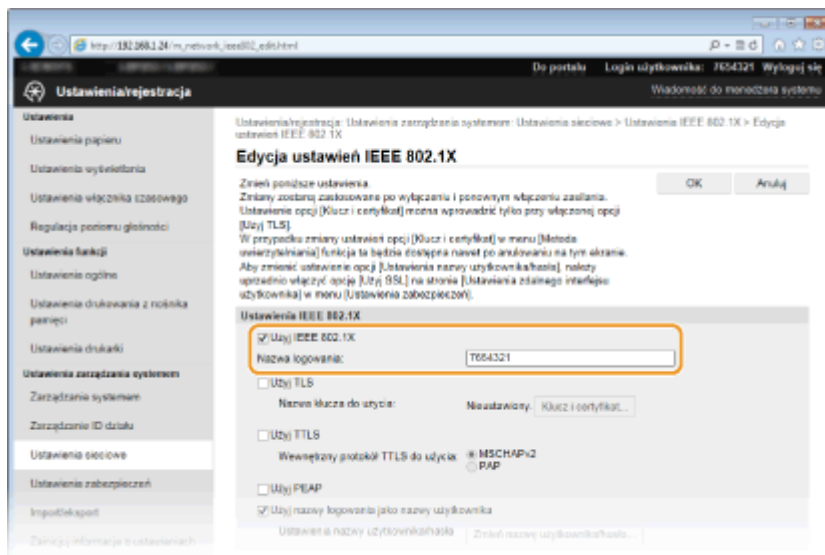

[Użyj IEEE 802.1X]

Zaznaczenie tego pola wyboru włącza funkcję uwierzytelniania zgodnego ze standardem IEEE 802.1X.

[Nazwa logowania]

Wprowadź nazwę (tożsamość protokołu EAP) składającą się maksymalnie z 24 znaków alfanumerycznych, która służy do identyfikacji użytkownika.

■ Ustawianie protokołu TLS

- 1 Zaznacz pole [Użyj TLS] i kliknij przycisk [Klucz i certyfikat].
- 2 Kliknij opcję [Zarejestruj klucz domyślny] po prawej stronie pary kluczy, której chcesz użyć do uwierzytelnienia klienta.

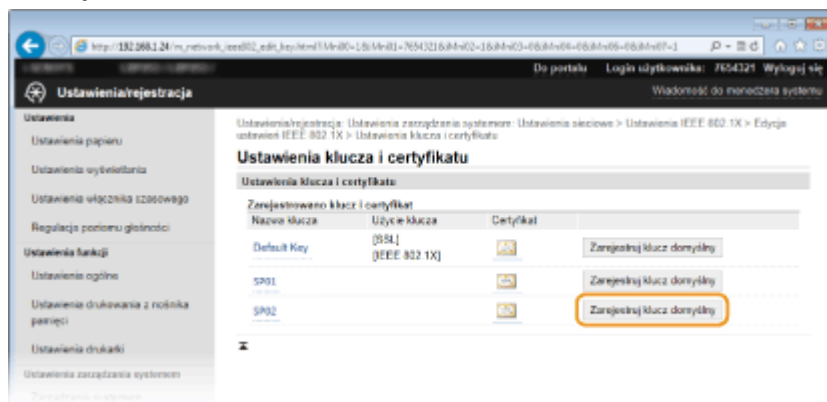

UWAGA:

Wyświetlanie informacji na temat pary kluczy lub certyfikatu

- Certyfikat można zweryfikować lub sprawdzić jego szczegóły, klikając odpowiednie łącze umieszczone pod pozycją [Nazwa klucza] lub ikonę certyfikatu. **▶ Weryfikowanie par kluczy i certyfikatów cyfrowych (P. 273)**

■ Konfiguracja protokołu TTLS/PEAP

- 1 Zaznacz pole wyboru [Użyj TTLS] lub [Użyj PEAP].

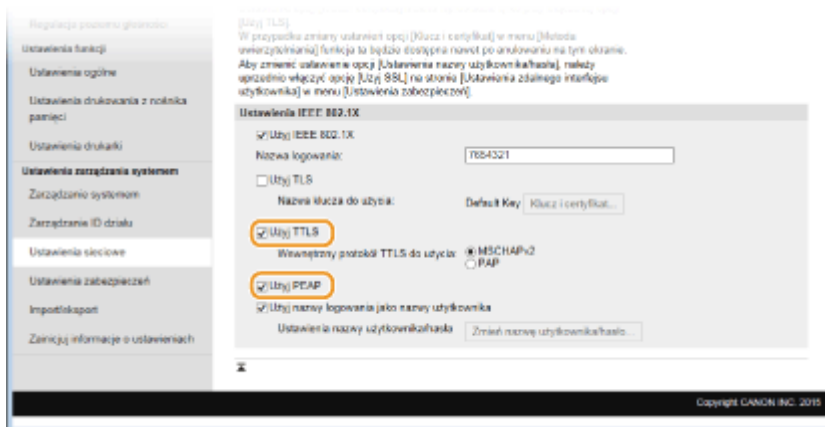

UWAGA:

Wewnętrzny protokół TTLS

- Dostępne są opcje MSCHAPv2 lub PAP. Aby wybrać opcję PAP, kliknij przycisk radiowy [PAP].

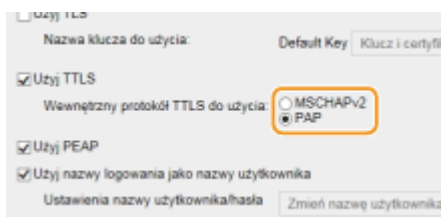

2 Kliknij [Zmień nazwę użytkownika/hasła].

- Aby podać nazwę użytkownika inną niż nazwę logowania, usuń zaznaczenie pola wyboru [Użyj nazwy logowania jako nazwy użytkownika]. Zaznacz to pole wyboru, jeśli chcesz użyć nazwy logowania jako nazwy użytkownika.

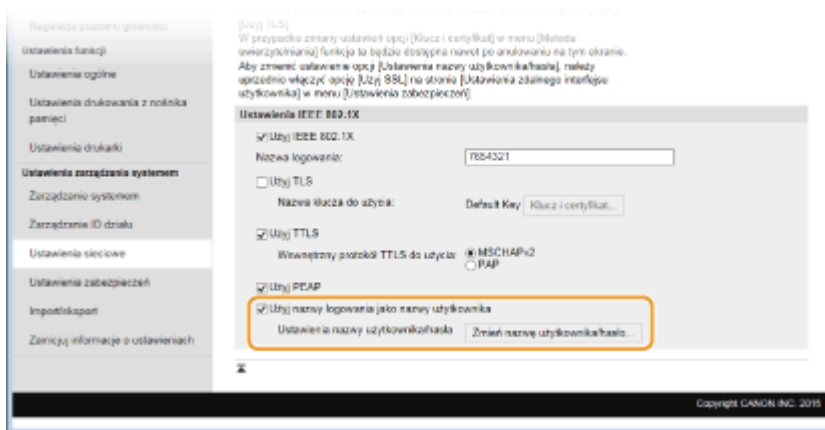

3 Wprowadź nazwę użytkownika/hasło i kliknij przycisk [OK].

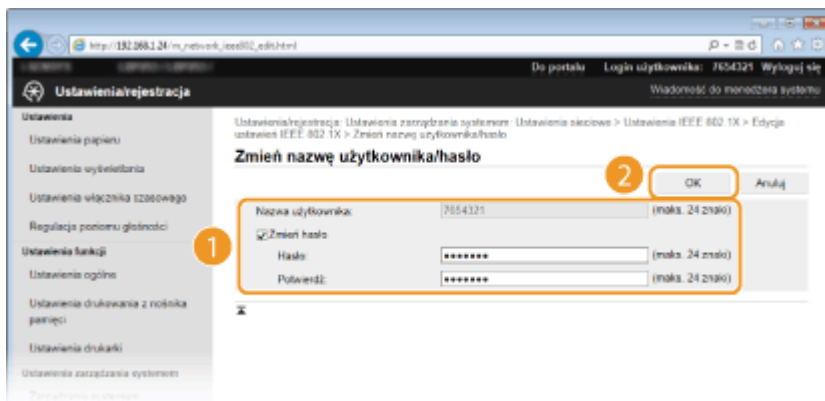

[Nazwa użytkownika]

Należy tu wprowadzić nazwę użytkownika składającą się z maksymalnie 24 znaków alfanumerycznych.

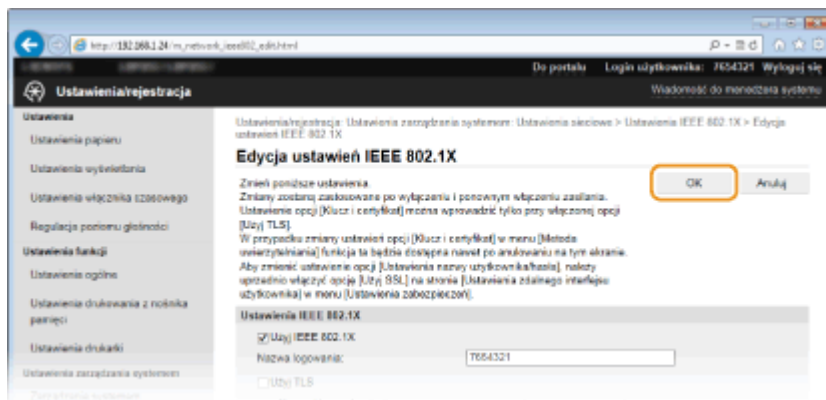

[Zmień hasło]

Aby wprowadzić lub zmienić hasło, należy zaznaczyć to pole wyboru i wprowadzić nowe hasło o długości do 24 znaków alfanumerycznych w polu tekstowym [Hasło] oraz [Potwierdź].

6 Kliknij [OK].**7 Uruchom ponownie urządzenie.**

- Wyłącz urządzenie, odczekaj co najmniej 10 sekund, a następnie włącz je ponownie.

UWAGA**Korzystanie z panelu sterowania**

- Uwierzytelnianie zgodne ze standardem IEEE 802.1X można włączyć lub wyłączyć za pomocą przycisku  na panelu sterowania.  **Ustawienia IEEE 802.1X(P. 307)**

ŁĄCZA

-  **Konfiguracja ustawień dla par kluczy i certyfikatów cyfrowych(P. 259)**

Konfiguracja ustawień dla par kluczy i certyfikatów cyfrowych

OXFO-04H

Aby zaszyfrować komunikację ze zdalnym urządzeniem, należy najpierw przesłać oraz odebrać za pośrednictwem niezabezpieczonej sieci klucz szyfrujący. Problem ten rozwiązuje szyfrowanie kluczem publicznym. Szyfrowanie kluczem publicznym zapewnia bezpieczną komunikację przez zabezpieczenie ważnych i cennych danych przed atakami, takimi jak fałszowanie, naruszanie integralności czy przechwytywanie danych podczas ich transferu w sieci.

Para kluczy



Para kluczy składa się z klucza publicznego i tajnego. Oba klucze są wymagane do szyfrowania i odszyfrowywania danych. Danych zaszyfrowanych przy użyciu jednego klucza z pary nie można przywrócić do pierwotnej formy bez użycia drugiego klucza. Dzięki temu szyfrowanie kluczem publicznym zapewnia bezpieczne przesyłanie danych w sieci. Maksymalnie można zarejestrować pięć par kluczy, w tym pary fabrycznie zainstalowanych kluczy ([►Używanie wygenerowanych przez CA par kluczy i certyfikatów cyfrowych\(P. 269\)](#)). W przypadku komunikacji szyfrowanej SSL dla urządzenia może zostać wygenerowana para kluczy ([► Generowanie par kluczy\(P. 261\)](#)).

Certyfikat CA



Certyfikaty cyfrowe, takie jak certyfikaty CA, są podobne do innych form identyfikacji np. licencji sterowników. Certyfikat cyfrowy zawiera cyfrowy podpis, który pozwala urządzeniu wykryć wszelkie próby fałszowania czy naruszania integralności danych. Naruszenie certyfikatów cyfrowych z zewnątrz jest więc niesłychanie trudne. Certyfikat cyfrowy z kluczem publicznym urzędu certyfikacji (CA) nazywa się certyfikatem CA. Certyfikaty CA służą do weryfikacji urządzeń, z którymi nawiązana jest komunikacja, i są wykorzystywane w funkcjach takich jak drukowanie za pomocą technologii Google Cloud Print lub uwierzytelnianie zgodne ze standardem IEEE 802.1X. Można zarejestrować maksymalnie 67 certyfikatów CA, w tym 62 fabrycznie zainstalowanych na urządzeniu ([►Używanie wygenerowanych przez CA par kluczy i certyfikatów cyfrowych\(P. 269\)](#)).

■ Wymagania dotyczące kluczy i certyfikatów

Certyfikat znajdujący się w parze kluczy generowanej z użyciem urządzenia jest zgodny ze standardem X.509v3. Instalując parę kluczy lub certyfikat CA z komputera, należy dopilnować, aby instalowane elementy spełniały następujące wymagania:

Format	<ul style="list-style-type: none"> Para kluczy: PKCS#12^{*1} Certyfikat CA: X.509v1 lub X.509v3, DER (szyfrowany binarnie)
Rozszerzenie pliku	<ul style="list-style-type: none"> Para kluczy: ".p12" lub ".pfx" Certyfikat CA: ".cer"
Algorytm klucza publicznego (i długość klucza)	RSA (512 bitów, 1024 bity, 2048 bitów lub 4096 bitów)
Algorytm podpisu certyfikatu	SHA1-RSA, SHA256-RSA, SHA384-RSA ^{*2} , SHA512-RSA ^{*2} , MD5-RSA lub MD2-RSA
Algorytm odcisku palca certyfikatu	SHA1

^{*1} Wymagania dla certyfikatu w parze kluczy są zgodne z certyfikatami CA.

^{*2} Algorytmy SHA384-RSA i SHA512-RSA są dostępne tylko w przypadku, gdy długość klucza RSA wynosi co najmniej 1024 bity.

UWAGA

- Urządzenie nie korzysta z listy odwołania certyfikatu (CRL).

Generowanie par kluczy

OXF0-04J

Parę kluczy można wygenerować za pomocą urządzenia, jeżeli wymaga tego komunikacja szyfrowana z użyciem protokołu SSL. Z protokołu SSL można korzystać podczas udzielania dostępu do urządzenia przez zdalny interfejs użytkownika. Można zarejestrować maksymalnie pięć par kluczy, w tym kluczy zainstalowanych fabrycznie. Wraz z parami kluczy wygenerowanymi dla łączności sieciowej używane są certyfikaty z podpisem własnym. Wraz z kluczem i żądaniem podpisania certyfikatu (CSR) można wysłać wniosek o certyfikat cyfrowy CA dla pary kluczy wygenerowanej przez urządzenie.

- ▶ Generowanie klucza łączności sieciowej(P. 261)
- ▶ Generowanie klucza i żądania podpisania certyfikatu (CSR)(P. 264)

Generowanie klucza łączności sieciowej

- 1 Uruchom Zdalny interfejs użytkownika i zaloguj się w trybie menedżera systemu. ▶
Uruchamianie Zdalnego interfejsu użytkownika(P. 277)
- 2 Kliknij [Ustawienia/rejestracja].

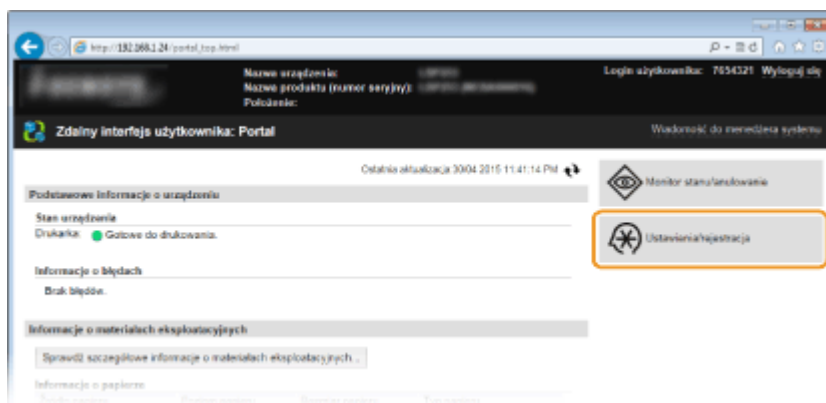

- 3 Kliknij [Ustawienia zabezpieczeń] ▶ [Ustawienia klucza i certyfikatu].

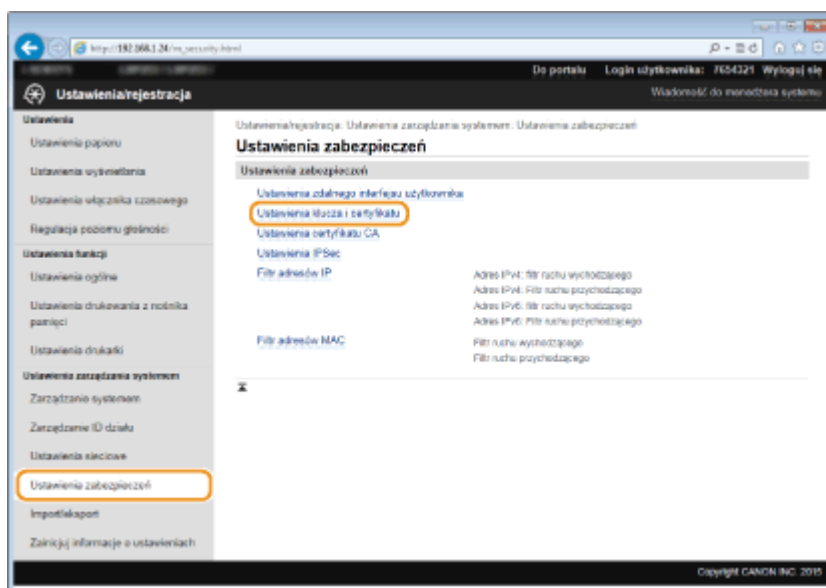

4 Kliknij [Wygeneruj klucz].

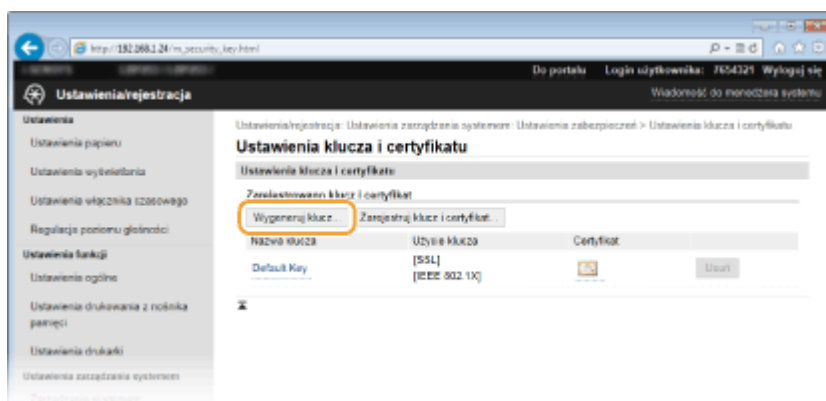

UWAGA:

Usuwanie zarejestrowanej pary kluczy

- Kliknij przycisk [Usuń] znajdujący się po prawej stronie pary kluczy, którą chcesz usunąć ► kliknij przycisk [OK].
- Nie można usunąć pary kluczy, która jest obecnie używana do innych celów, np. gdy elementy „SSL” lub „IEEE 802.1X” są wyświetlane w pozycji [Użycie klucza]. W takiej sytuacji należy wyłączyć daną funkcję lub zamienić parę kluczy przed jej usunięciem.

5 Wybierz [Komunikacja sieciowa] i kliknij [OK].

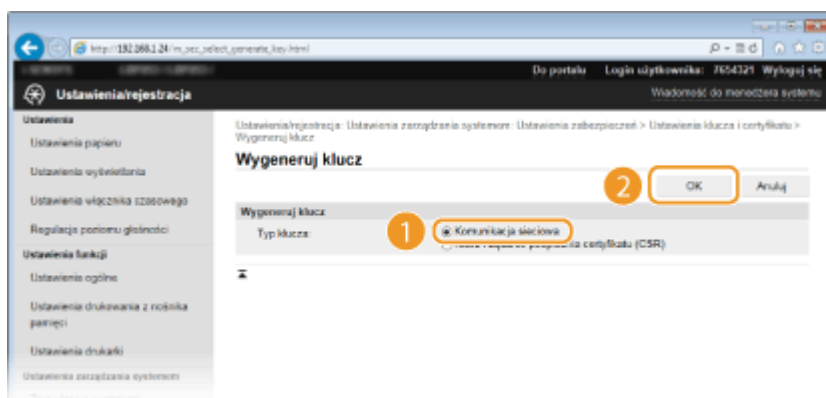

6 Określ ustawienia klucza i certyfikatu.

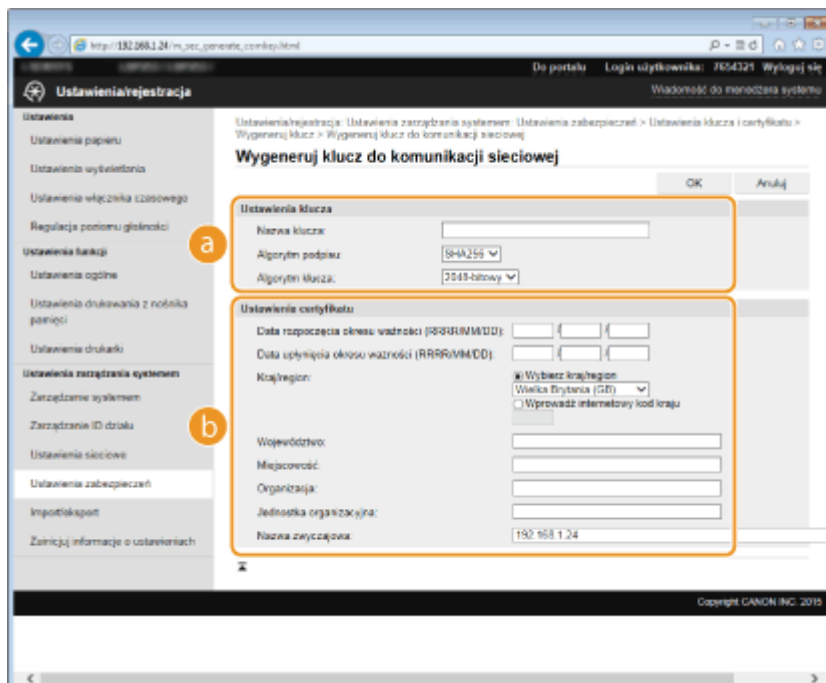

a [Ustawienia klucza]

[Nazwa klucza]

Wprowadź nazwę pary kluczy składającą się maksymalnie z 24 znaków alfanumerycznych. Wybierz nazwę, którą z łatwością zidentyfikujesz później na liście.

[Algorytm podpisu]

Wybierz algorytm podpisu z rozwijanej listy.

[Algorytm klucza]

Do wygenerowania pary kluczy stosuje się algorytm RSA. Długość klucza należy wybrać z listy rozwijanej. Im dłuższy jest klucz, tym wolniej odbywa się komunikacja. Jednocześnie jednak poziom bezpieczeństwa wzrasta.

UWAGA:

Przy ustawianiu wartości długości klucza nie można wybrać opcji [512-bitowy], jeżeli wybrano opcję [SHA384] lub [SHA512] dla ustawienia [Algorytm podpisu].

b [Ustawienia certyfikatu]

[Data rozpoczęcia okresu ważności (RRRR/MM/DD)]

Wprowadź datę rozpoczęcia ważności w przedziale od 01/01/2000 do 31/12/2037, w kolejności rok, miesiąc, dzień.

[Data upływu okresu ważności (RRRR/MM/DD)]

Wprowadź datę zakończenia ważności w przedziale od 01/01/2000 do 31/12/2037, w kolejności rok, miesiąc, dzień. Data wcześniejsza niż [Data rozpoczęcia okresu ważności (RRRR/MM/DD)] nie może być ustawiona.

[Kraj/region]

Kliknij przycisk radiowy [Wybierz kraj/region] i wybierz kraj/region z rozwijanej listy. Można również kliknąć przycisk radiowy [Wprowadź internetowy kod kraju] i wprowadzić kod kraju, np. „US” w przypadku Stanów Zjednoczonych.

[Województwo]/[Miejscowość]

Wprowadź maksymalnie 24 znaki alfanumeryczne w polach lokalizacji.

[Organizacja]/[Jednostka organizacyjna]

Wprowadź nazwę organizacji składającą się maksymalnie z 24 znaków alfanumerycznych.

[Nazwa zwyczajowa]

Wprowadź pospolitą nazwę certyfikatu składającą się maksymalnie z 48 znaków alfanumerycznych. „Nazwa pospolita” jest często skrótowo oznaczana jako „CN”.

7 Kliknij [OK].

- Generowanie kluczy łączności sieciowej może trwać około 10–15 minut.
- Po zakończeniu generowania klucz zostaje automatycznie zarejestrowany dla urządzenia.

Generowanie klucza i żądania podpisania certyfikatu (CSR)

1 Uruchom Zdalny interfejs użytkownika i zaloguj się w trybie menedżera systemu.

▶ Uruchamianie Zdalnego interfejsu użytkownika (P. 277)

2 Kliknij [Ustawienia/rejestracja].

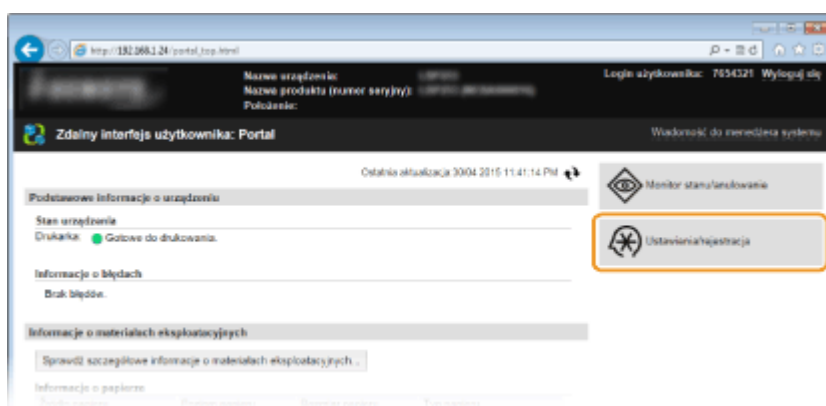

3 Kliknij [Ustawienia zabezpieczeń] ▶ [Ustawienia klucza i certyfikatu].

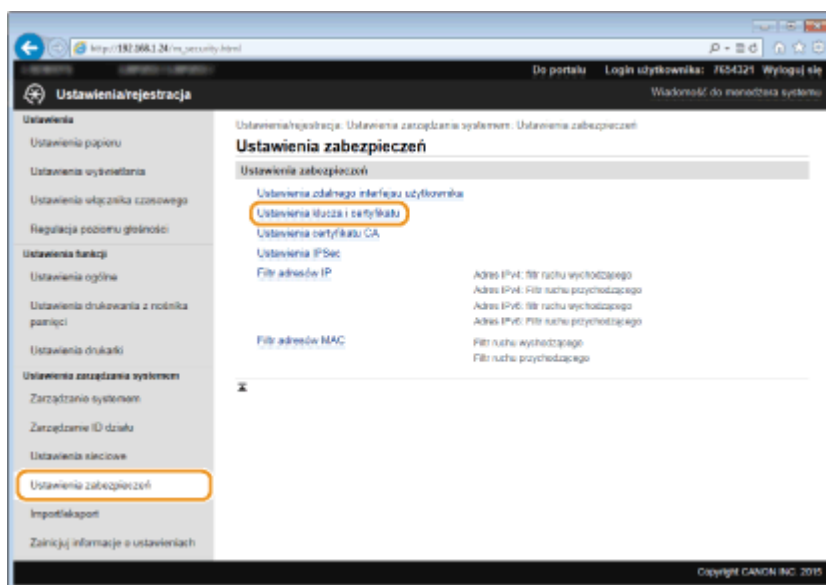

4 Kliknij [Wygeneruj klucz].

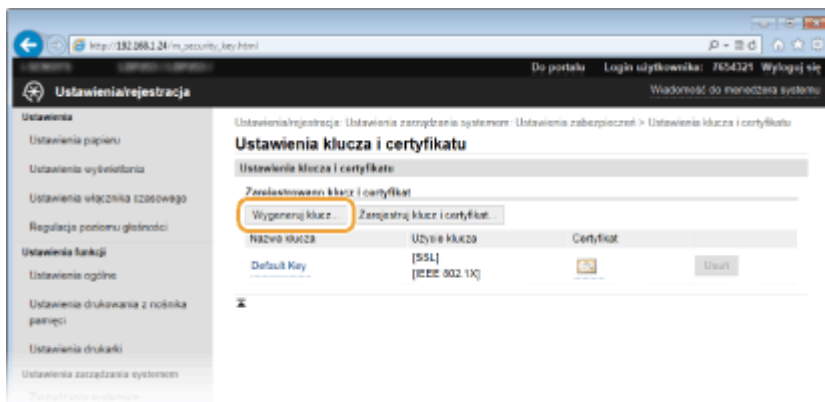

UWAGA:

Usuwanie zarejestrowanej pary kluczy

- Kliknij przycisk [Usuń] znajdujący się po prawej stronie pary kluczy, którą chcesz usunąć ► kliknij przycisk [OK].
- Nie można usunąć pary kluczy, która jest obecnie używana do innych celów, np. gdy elementy „SSL” lub „IEEE 802.1X” są wyświetlane w pozycji [Użycie klucza]. W takiej sytuacji należy wyłączyć daną funkcję lub zamienić parę kluczy przed jej usunięciem.

5 Wybierz [Klucz i żądanie podpisania certyfikatu (CSR)] i kliknij [OK].

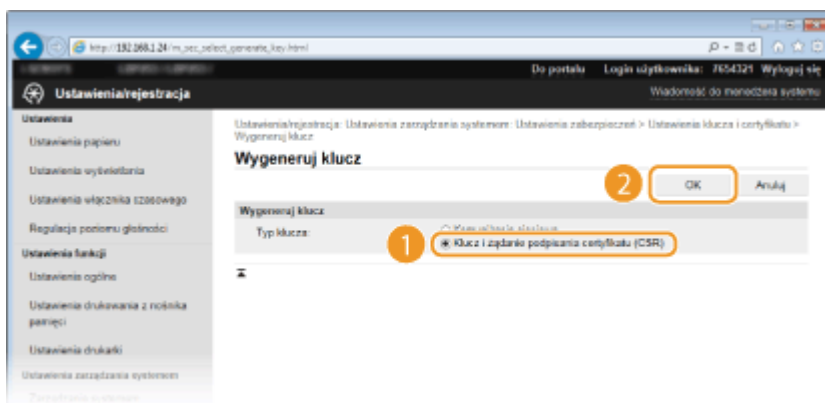

6 Określ ustawienia klucza i certyfikatu.

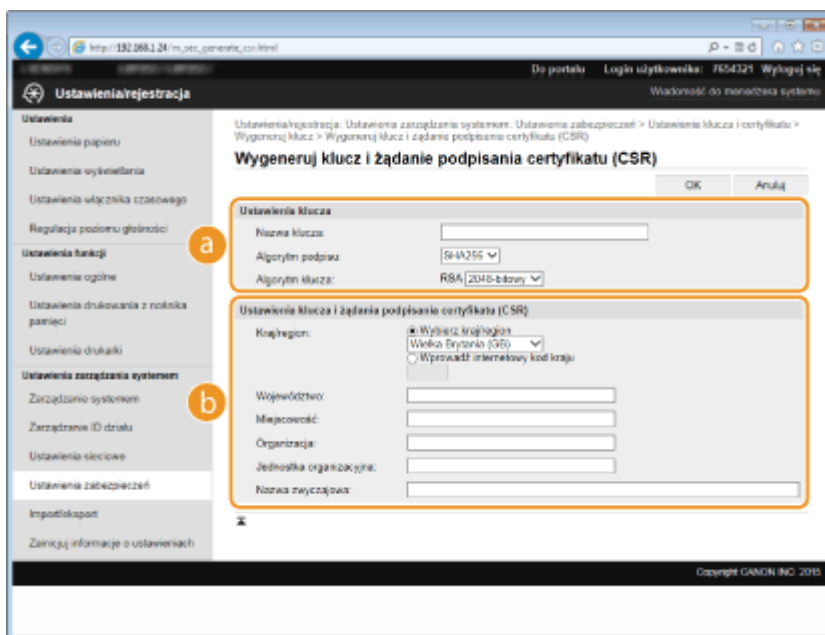

a [Ustawienia klucza]**[Nazwa klucza]**

Wprowadź nazwę pary kluczy składającą się maksymalnie z 24 znaków alfanumerycznych. Wybierz nazwę, którą z łatwością zidentyfikujesz później na liście.

[Algorytm podpisu]

Wybierz algorytm podpisu z rozwijanej listy.

[Algorytm klucza]

Do wygenerowania pary kluczy stosuje się algorytm RSA. Długość klucza należy wybrać z listy rozwijanej. Im dłuższy jest klucz, tym wolniej odbywa się komunikacja. Jednocześnie jednak poziom bezpieczeństwa wzrasta.

UWAGA:

Przy ustawianiu wartości długości klucza nie można wybrać opcji [512-bitowy], jeżeli wybrano opcję [SHA384] lub [SHA512] dla ustawienia [Algorytm podpisu].

b [Ustawienia klucza i żądania podpisania certyfikatu (CSR)]**[Kraj/region]**

Kliknij przycisk radiowy [Wybierz kraj/region] i wybierz kraj/region z rozwijanej listy. Można również kliknąć przycisk radiowy [Wprowadź internetowy kod kraju] i wprowadzić kod kraju, np. „US” w przypadku Stanów Zjednoczonych.

[Województwo]/[Miejscowość]

Wprowadź maksymalnie 24 znaki alfanumeryczne w polach lokalizacji.

[Organizacja]/[Jednostka organizacyjna]

Wprowadź nazwę organizacji składającą się maksymalnie z 24 znaków alfanumerycznych.

[Nazwa zwyczajowa]

Wprowadź pospolitą nazwę certyfikatu składająca się maksymalnie z 48 znaków alfanumerycznych. „Nazwa pospolita” jest często skrótowo oznaczana jako „CN”.

7 Kliknij [OK].

- Generowanie klucza i żądania podpisania certyfikatu (CSR) może trwać około 10–15 minut.

8 Kliknij [Zapisz w pliku].

- Zostanie wyświetlone okno dialogowe zapisywania pliku. Wybierz, gdzie chcesz zapisać plik i kliknij przycisk [Zapisz].



⇒ Klucz i żądanie podpisania certyfikatu (CSR) są przechowywane na komputerze.

9 Dołącz zapisany plik i wyślij wniosek do urzędu certyfikacji.

■ Rejestrowanie certyfikatu cyfrowego wydanego przez urząd certyfikacji.

Z pary kluczy wygenerowanych przez żądanie podpisania certyfikatu (CSR) nie można korzystać do momentu zarejestrowania certyfikatu. Certyfikat cyfrowy wydany przez urząd certyfikacji należy rejestrować, korzystając z poniższej procedury.

- 1 **Uruchom Zdalny interfejs użytkownika i zaloguj się w trybie menedżera systemu. ▶ Uruchamianie Zdalnego interfejsu użytkownika(P. 277)**
- 2 **Kliknij [Ustawienia/rejestracja].**
- 3 **Kliknij [Ustawienia zabezpieczeń] ▶ [Ustawienia klucza i certyfikatu].**
- 4 **Kliknij [Nazwa klucza] lub [Certyfikat], aby zarejestrować certyfikat.**

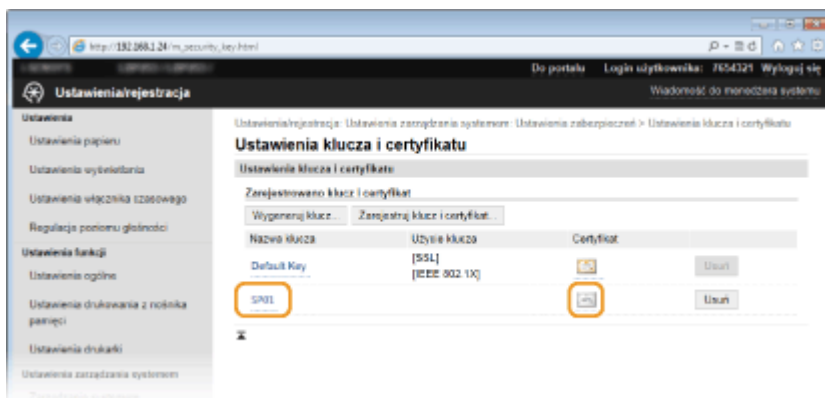

- 5 **Kliknij [Zarejestruj certyfikat].**

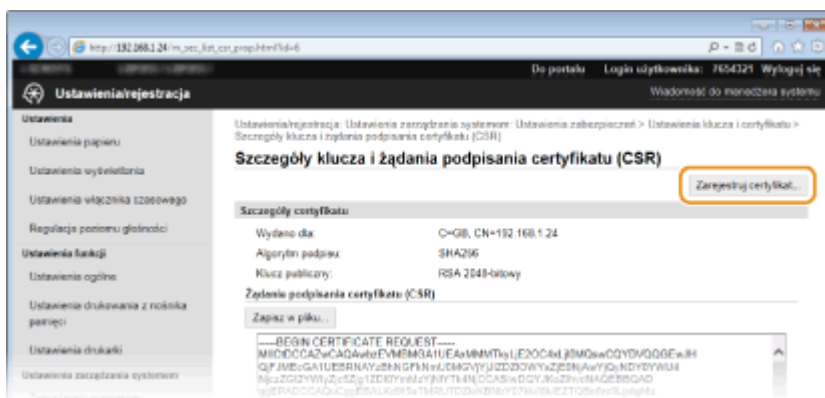

- 6 **Kliknij przycisk [Zarejestruj], wybierz plik żądania podpisania certyfikatu, a następnie kliknij przycisk [Przeglądaj].**

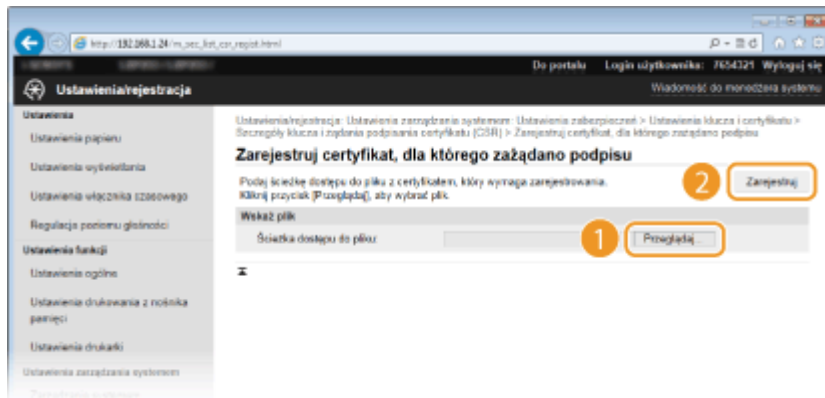

ŁĄCZA

- ▶ **Używanie wygenerowanych przez CA par kluczy i certyfikatów cyfrowych(P. 269)**
- ▶ **Weryfikowanie par kluczy i certyfikatów cyfrowych(P. 273)**
- ▶ **Włączanie szyfrowanej komunikacji SSL dla Zdalnego interfejsu użytkownika(P. 241)**
- ▶ **Konfiguracja ustawień protokołu IPSec(P. 245)**

Używanie wygenerowanych przez CA par kluczy i certyfikatów cyfrowych

OXF0-04K

Pary kluczy i certyfikaty cyfrowe do użytku z urządzeniem można uzyskać od urzędu certyfikacji (CA). Pliki te można przechowywać i zarejestrować je później za pomocą Zdalnego interfejsu użytkownika. Należy dopilnować, aby para kluczy i certyfikat były zgodne z wymaganiami urządzenia (**Wymagania dotyczące kluczy i certyfikatów(P. 259)**). Można zarejestrować maksymalnie 5 par kluczy (w tym pary kluczy zainstalowane fabrycznie) i 67 certyfikatów CA (w tym 62 zainstalowane fabrycznie).



- 1** Uruchom Zdalny interfejs użytkownika i zaloguj się w trybie menedżera systemu. **Uruchamianie Zdalnego interfejsu użytkownika(P. 277)**
- 2** Kliknij [Ustawienia/rejestracja].

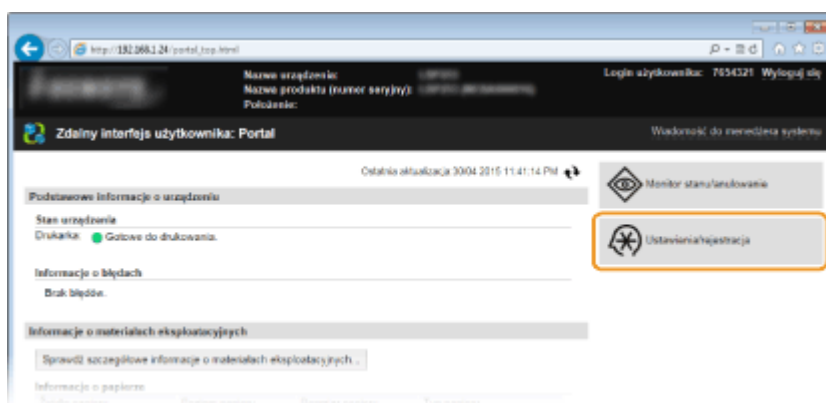

- 3** Kliknij kolejno [Ustawienia zabezpieczeń] ► [Ustawienia klucza i certyfikatu] lub [Ustawienia certyfikatu CA].

- Kliknij [Ustawienia klucza i certyfikatu], aby zainstalować parę kluczy lub [Ustawienia certyfikatu CA], aby zainstalować certyfikat CA.

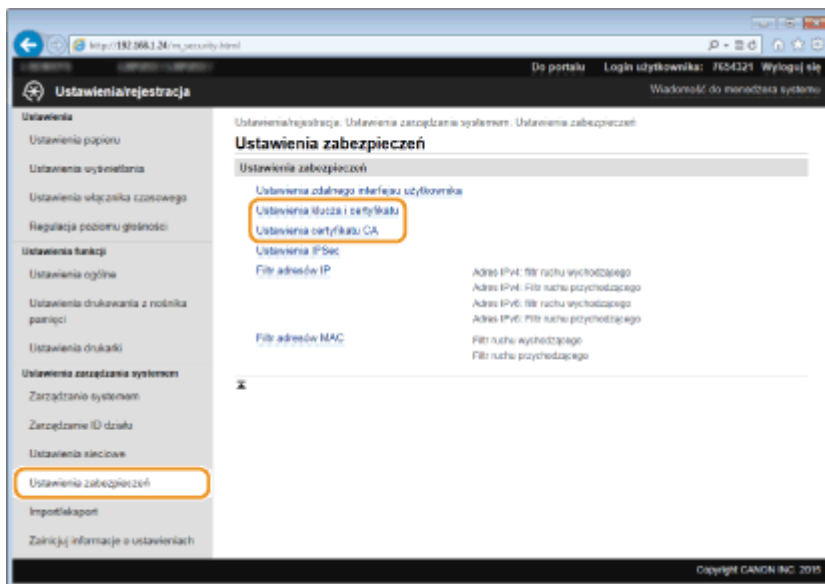

4 Kliknij pozycję [Zarejestruj klucz i certyfikat] lub [Zarejestruj certyfikat CA].

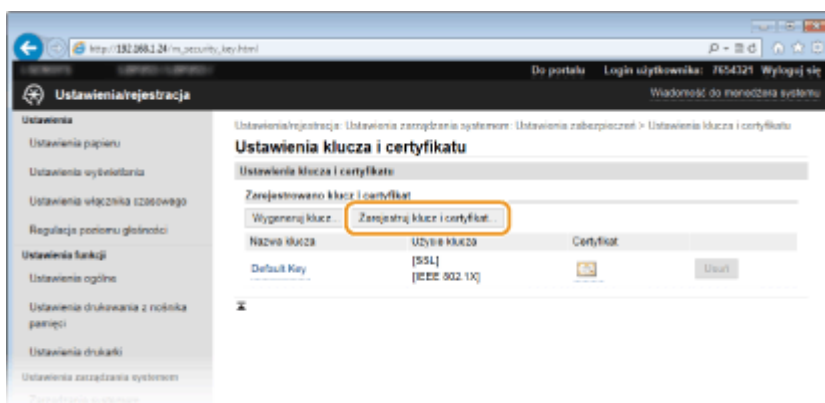

UWAGA:

Usuwanie zarejestrowanej pary kluczy lub certyfikatu CA

- Kliknij przycisk [Usuń] umieszczony po prawej stronie pary kluczy lub certyfikatu CA, które chcesz usunąć ► kliknij przycisk [OK]. Nie można usunąć fabrycznie zainstalowanych certyfikatów CA.
- Nie można usunąć pary kluczy, która jest obecnie używana do innych celów, np. gdy elementy „[SSL]” lub „[IEEE 802.1X]” są wyświetlane w pozycji [Użycie klucza]. W takiej sytuacji należy wyłączyć daną funkcję lub zamienić parę kluczy przed jej usunięciem. Nie można usunąć fabrycznie zainstalowanych certyfikatów CA.

Odblokowywanie i blokowanie fabrycznie zainstalowanych certyfikatów CA

- Kliknij przycisk [Wyłącz] umieszczony po prawej stronie fabrycznie zainstalowanego certyfikatu CA, który chcesz zablokować. Aby odblokować certyfikat, kliknij przycisk [Włącz] umieszczony po prawej stronie danego certyfikatu.

5 Kliknij [Zainstaluj].

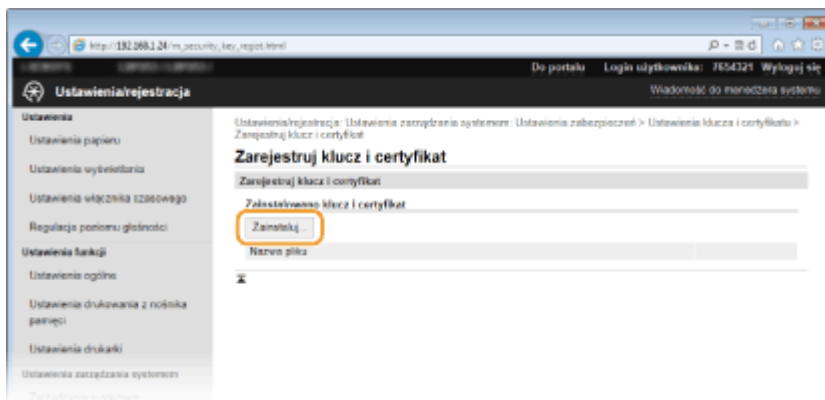

UWAGA:

Usuwanie pary kluczy lub certyfikatu CA

- Kliknij przycisk [Usuń] znajdujący się po prawej stronie pliku, który chcesz usunąć, a następnie kliknij przycisk [OK].

6 Kliknij przycisk [Przełączaj], wybierz plik, który chcesz zainstalować i kliknij opcję [Rozpocznij instalację].

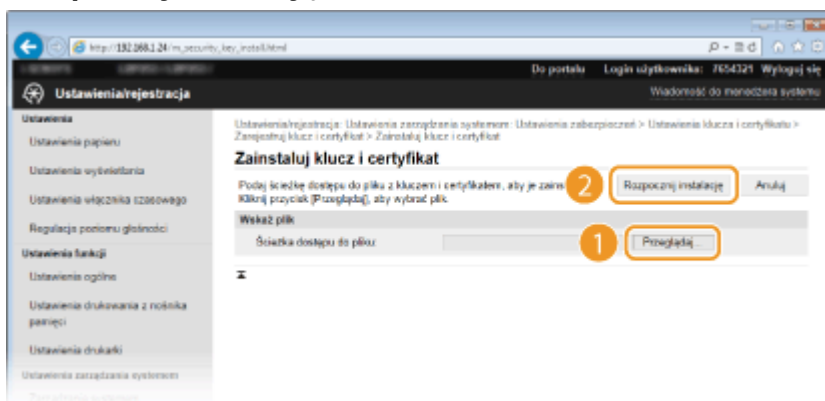

- Na urządzeniu zainstalowano parę kluczy lub certyfikat CA.

7 Zarejestruj parę kluczy lub certyfikat CA.

■ Rejestrowanie pary kluczy

- 1 Kliknij opcję [Zarejestruj] po prawej stronie pary kluczy, którą chcesz zarejestrować.
- 2 Wprowadź kolejno nazwę pary kluczy i hasło, a następnie kliknij przycisk [OK].

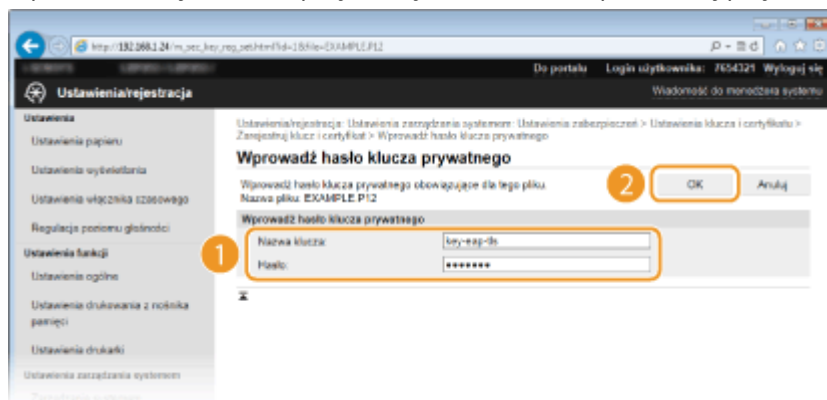

[Nazwa klucza]

Należy tu wprowadzić wartość pary kluczy do rejestracji składającą się z maksymalnie 24 znaków alfanumerycznych.

[Hasło]

Należy tu wprowadzić hasło klucza prywatnego do pliku wybranego do rejestracji, składające się z maksymalnie 24 znaków alfanumerycznych.

■ Rejestrowanie certyfikatu CA

Kliknij opcję [Zarejestruj] po prawej stronie certyfikatu CA, który chcesz zarejestrować.

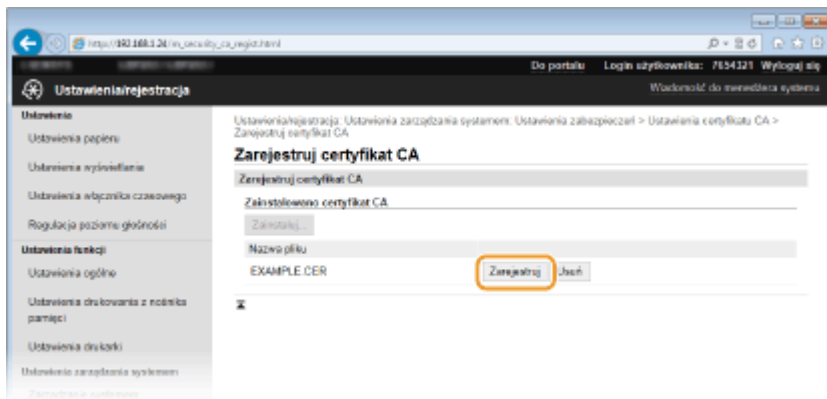

ŁĄCZA

- ▶ Generowanie par kluczy (P. 261)
- ▶ Weryfikowanie par kluczy i certyfikatów cyfrowych (P. 273)
- ▶ Włączanie szyfrowanej komunikacji SSL dla Zdalnego interfejsu użytkownika (P. 241)
- ▶ Konfiguracja ustawień protokołu IPSec (P. 245)
- ▶ Konfiguracja uwierzytelniania zgodnego z IEEE 802.1X (P. 254)

Weryfikowanie par kluczy i certyfikatów cyfrowych

OXFO-04L

Po zakończeniu rejestracji par kluczy i certyfikatów CA można wyświetlić szczegółowe informacje lub zweryfikować je pod kątem ważności i podpisu.

- 1 **Uruchom Zdalny interfejs użytkownika i zaloguj się w trybie menedżera systemu. ▶
Uruchamianie Zdalnego interfejsu użytkownika(P. 277)**
- 2 **Kliknij [Ustawienia/rejestracja].**

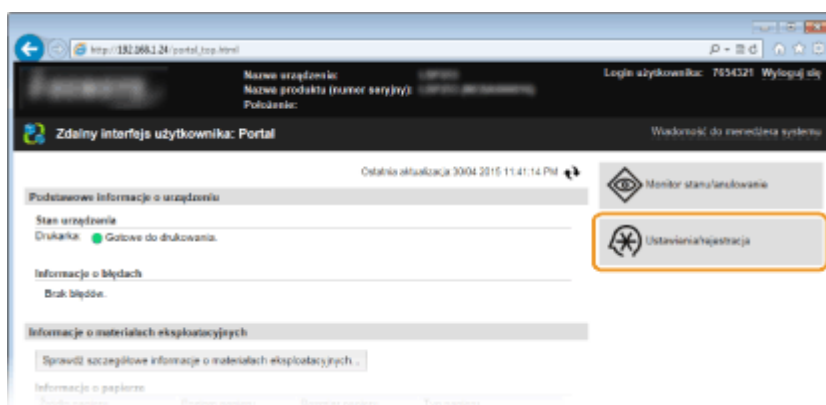

- 3 **Kliknij kolejno [Ustawienia zabezpieczeń] ▶ [Ustawienia klucza i certyfikatu] lub [Ustawienia certyfikatu CA].**

- Kliknij [Ustawienia klucza i certyfikatu], aby zweryfikować parę kluczy lub [Ustawienia certyfikatu CA], aby zweryfikować certyfikat CA.

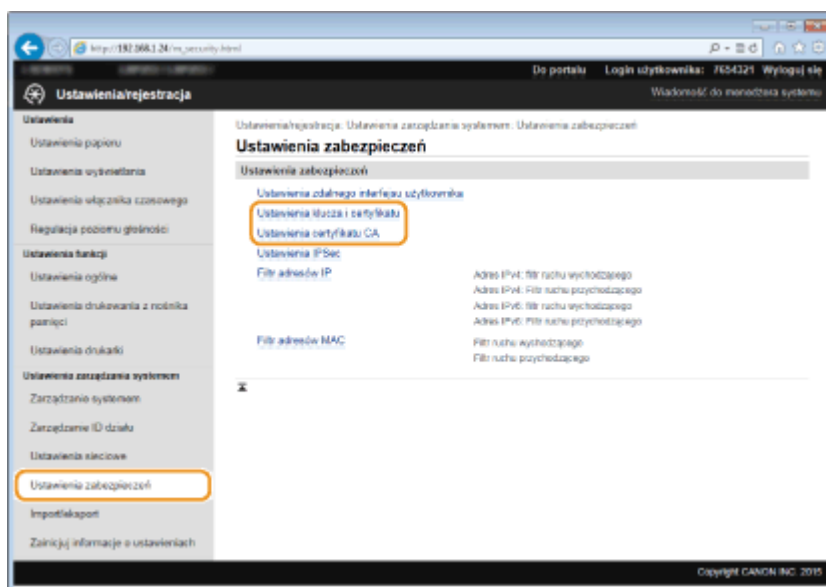

- 4 **Kliknij ikonę odpowiadającą parze kluczy lub certyfikatowi, dla którego chcesz przeprowadzić weryfikację.**

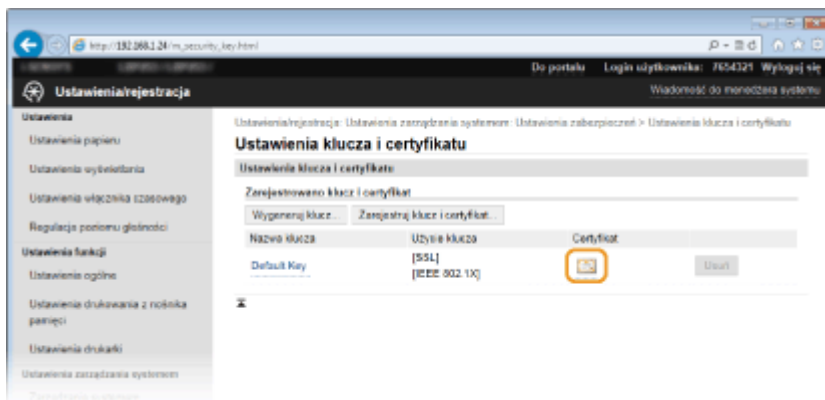

- Na tym ekranie można przeglądać szczegóły dotyczące certyfikatu.

5 Sprawdź szczegóły certyfikatu i kliknij przycisk [Weryfikuj certyfikat].

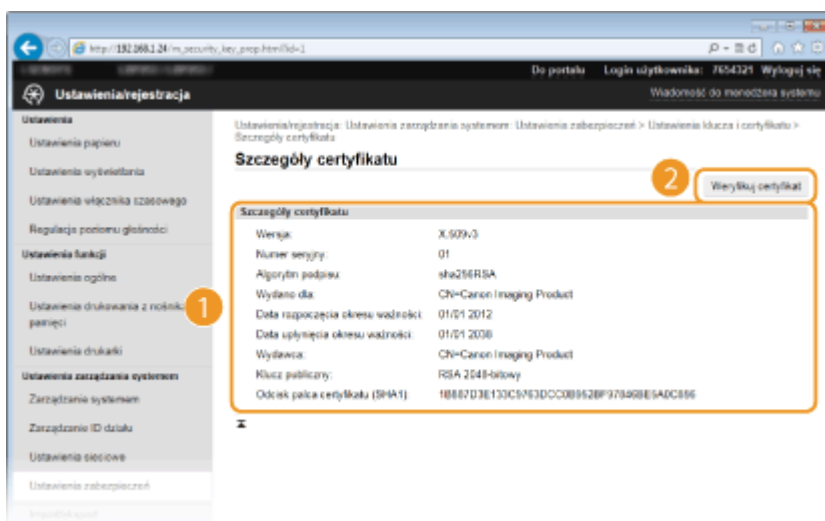

- Wyniki weryfikacji certyfikatu są wyświetlane w sposób przedstawiony poniżej.



ŁĄCZA

- Generowanie par kluczy(P. 261)
- Używanie wygenerowanych przez CA par kluczy i certyfikatów cyfrowych(P. 269)

Korzystanie ze Zdalnego interfejsu użytkownika

Korzystanie ze Zdalnego interfejsu użytkownika	276
Uruchamianie Zdalnego interfejsu użytkownika	277
Ekrany zdalnego interfejsu użytkownika	279
Zarządzanie dokumentami i sprawdzanie stanu urządzenia	282
Konfiguracja opcji menu ze Zdalnego interfejsu użytkownika	286
Zapisywanie/ładowanie zarejestrowanych danych	288
Zapisywanie zarejestrowanych danych	289
Ładowanie zarejestrowanych danych	291

Korzystanie ze Zdalnego interfejsu użytkownika

OXFO-04R

Istnieje możliwość sprawdzenia kolejki drukowania lub stanu urządzenia poprzez zdalną obsługę urządzenia z poziomu przeglądarki internetowej. Istnieje również możliwość wprowadzenia niektórych ustawień urządzenia. Dzięki temu zadania związane z zarządzaniem systemem można łatwo wykonać z miejsca.

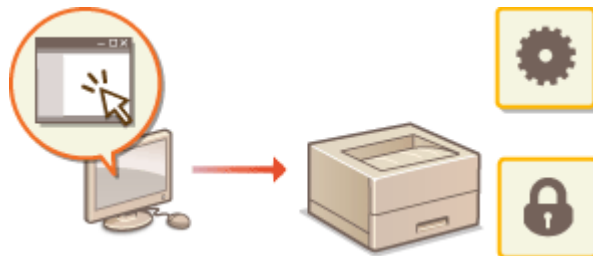

Funkcje zdalnego interfejsu użytkownika

- ▶ Zarządzanie dokumentami i sprawdzanie stanu urządzenia (P. 282)
- ▶ Konfiguracja opcji menu ze Zdalnego interfejsu użytkownika (P. 286)
- ▶ Zapisywanie/ladowanie zarejestrowanych danych (P. 288)

Podstawowe informacje o zdalnym interfejsie użytkownika

- ▶ Uruchamianie Zdalnego interfejsu użytkownika (P. 277)
- ▶ Ekranry zdalnego interfejsu użytkownika (P. 279)

Wymagania systemowe

Do korzystania ze Zdalnego interfejsu użytkownika wymagane są następujące środowiska systemowe. Dodatkowo należy włączyć w przeglądarce obsługę plików cookie.

Windows

- Windows Vista/7/8
- Microsoft Internet Explorer 9.0 lub nowszy

Mac

- Mac OS X 10.5.8 lub nowszy (z wyjątkiem środowiska Classic)
- Safari 5.0.6 lub nowsze

Uruchamianie Zdalnego interfejsu użytkownika

OXFO-04S

Do zdalnej obsługi niezbędne jest wpisanie adresu IP urządzenia w przeglądarce internetowej i uruchomienie Zdalnego interfejsu użytkownika. W pierwszej kolejności należy sprawdzić, czy został ustawiony adres IP urządzenia (**Wyświetlanie ustawień sieciowych(P. 161)**). W przypadku wątpliwości należy skontaktować się z administratorem sieci.

1 Uruchom przeglądarkę internetową.

2 Wprowadź adres „http://(adres IP urządzenia)” w polu adresu przeglądarki i naciśnij klawisz [ENTER].

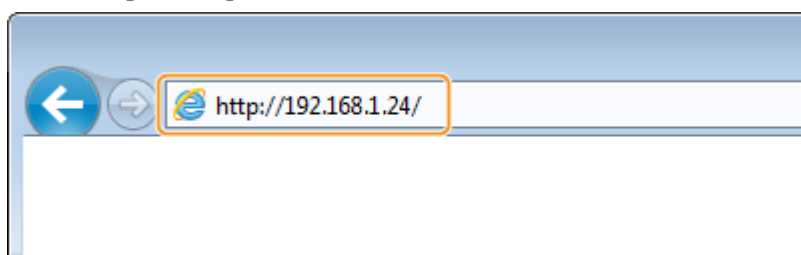

- Jeśli chcesz użyć adresu IPv6, zamknij go w nawiasach (przykład: http://[fe80::2e9e:fcff:fe4e:dbce]/).

UWAGA:

Jeżeli zostanie wyświetlony alarm zabezpieczeń

- Jeżeli komunikacja ze Zdalnym interfejsem użytkownika jest szyfrowana, może zostać wyświetlony alert zabezpieczeń. (**Włączanie szyfrowanej komunikacji SSL dla Zdalnego interfejsu użytkownika(P. 241)**). Jeżeli ustawienia certyfikatu oraz ustawienia SSL nie zawierają błędów, można kontynuować przeglądanie witryny.

3 Zaloguj się w interfejsie Zdalny interfejs użytkownika.

■ Kiedy funkcja Zarządzanie identyfikatorami wydziałów jest wyłączona

Wybierz opcję [Tryb menedżera systemu] lub [Tryb zwykłego użytkownika].

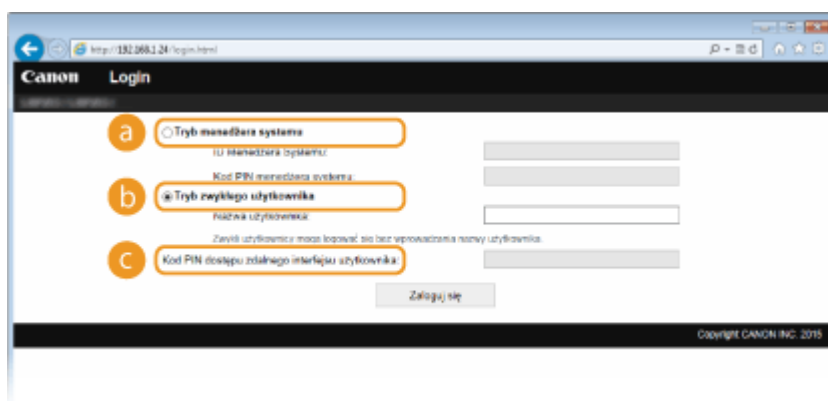

a [Tryb menedżera systemu]

Pozwala wykonywać wszystkie operacje i konfigurować wszystkie ustawienia w Zdalnym interfejsie użytkownika. Wprowadź poprawny identyfikator w polu [ID Menedżera Systemu] oraz PIN w polu [Kod PIN menedżera systemu] (**Ustawianie identyfikatora menedżera systemu(P. 211)**). Jeśli wartość w polu [ID Menedżera Systemu] nie została ustawiona, nie ma potrzeby uzupełniania pola.

b [Tryb zwykłego użytkownika]

Można sprawdzić status dokumentów lub urządzenia, a także zmienić niektóre ustawienia. Jeśli chcesz usunąć drukowane dokumenty, wprowadź nazwę użytkownika dokumentów w polu [Nazwa użytkownika]. Nazwa użytkownika jest automatycznie ustawiana w celu drukowania dokumentów w oparciu o informacje takie, jak nazwa komputera czy nazwa logowania na komputerze.

c [Kod PIN dostępu zdalnego interfejsu użytkownika]

Jeżeli wyświetla się element [Kod PIN dostępu zdalnego interfejsu użytkownika], należy wprowadzić kod PIN (▶ **Ustawienia kodu PIN Zdalnego interfejsu użytkownika(P. 220)**).

■ Kiedy funkcja Zarządzanie identyfikatorami wydziałów jest włączona

Wprowadź poprawny identyfikator w [ID działu] oraz PIN w [Kod PIN] (▶ **Konfiguracja funkcji Zarządzanie identyfikatorami wydziałów(P. 213)**).

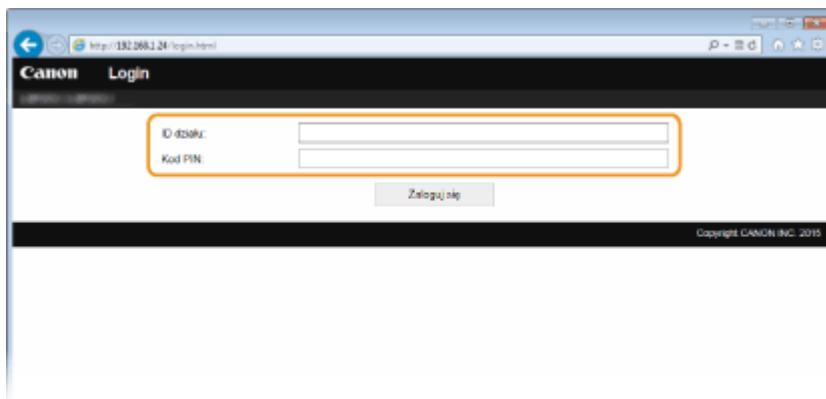

4 Kliknij [Zaloguj się].

- Zostanie wyświetlona strona portalu (strona główna). ▶ **Ekran zdalnego interfejsu użytkownika(P. 279)**

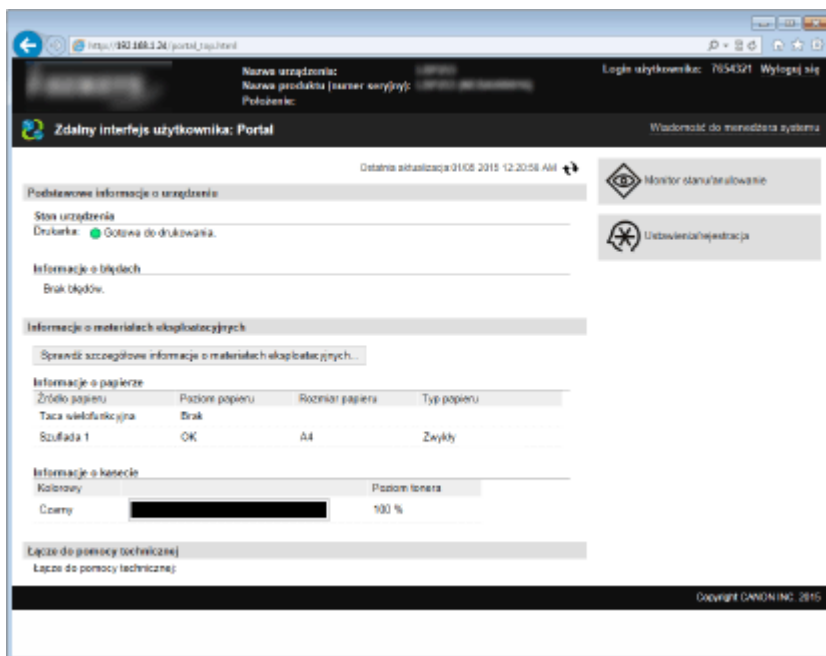

Ekrany zdalnego interfejsu użytkownika

OXFO-04U

W tej części opisano typowe ekrany Zdalnego interfejsu użytkownika.

- ▶ Strona portalu (strona główna)(P. 279)
- ▶ Strona [Monitor stanu/anulowanie](P. 280)
- ▶ Strona [Ustawienia/rejestracja](P. 281)

Strona portalu (strona główna)

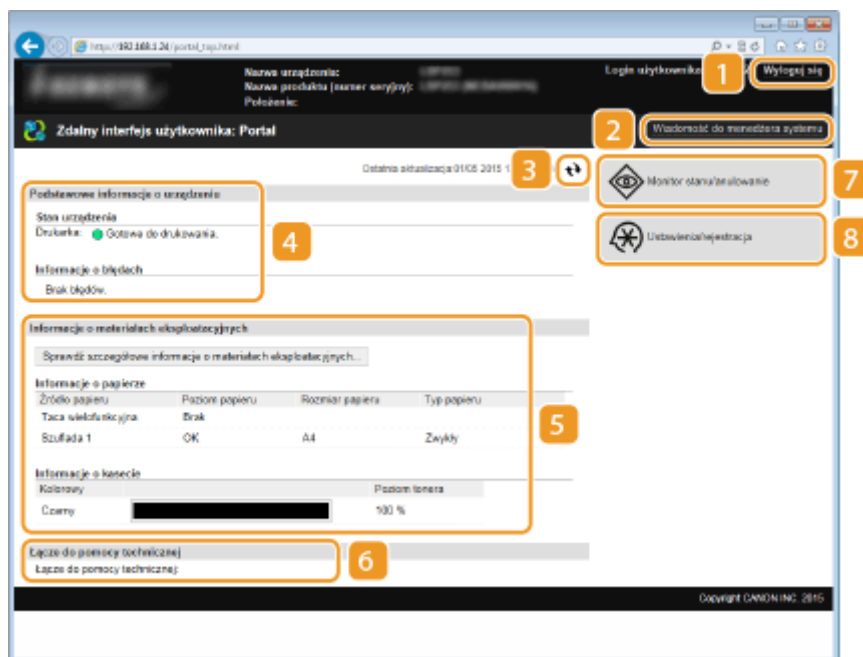

1 [Wyloguj się]

Wylogowanie ze Zdalnego interfejsu użytkownika. Zostanie wyświetlona strona logowania.

2 [Wiadomość do menedżera systemu]

Wyświetla okno do utworzenia adresu e-mail dla menedżera systemu określonego w [Informacje o menedżerze systemu] podlegającego pod [Zarządzanie systemem].

3 Ikona odświeżania

Odświeża stronę wyświetlaną w danym momencie.

4 Podstawowe informacje o urządzeniu

Wyświetla bieżący stan urządzenia i informacje o błędach. W przypadku wystąpienia błędu wyświetlana jest strona Informacje o błędzie.

5 Informacje o materiałach eksploatacyjnych

Wyświetla informacje o papierze oraz ilości toneru pozostałego w kasecie z tonerem.

6 Łącze pomocy

Wyświetla łącze pomocy określone w części [Informacje o urządzeniu] w sekcji [Zarządzanie systemem].

7 [Monitor stanu/anulowanie]

Wyświetla stronę [Monitor stanu/anulowanie]. Możesz użyć tej strony aby sprawdzić aktualny status drukowania, anulować przetwarzanie drukowania i wyświetlić historię zadań drukowania.

8 [Ustawienia/rejestracja]

Wyświetla stronę [Ustawienia/rejestracja]. Po zalogowaniu się w trybie menedżera systemu można zmienić elementy ustawień i zapisać lub załadować zarejestrowane dane. ▶ **Konfiguracja opcji menu ze Zdalnego interfejsu użytkownika(P. 286)**

Strona [Monitor stanu/anulowanie]

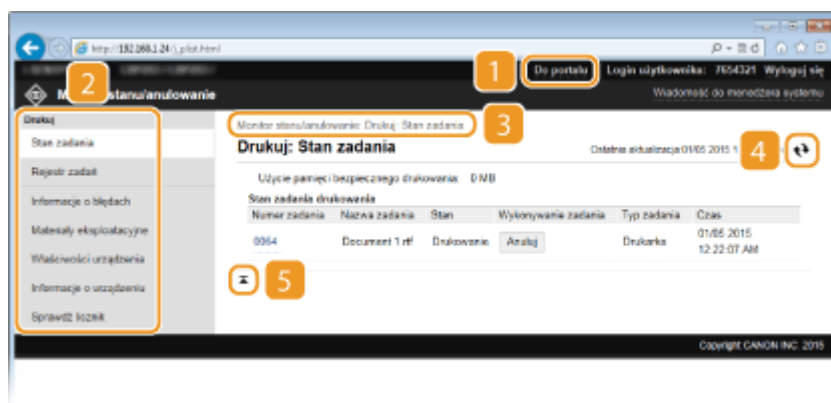

1 [Do portalu]

Powrót do strony portalu (strony głównej).

2 Menu

Po kliknięciu danego elementu zawartość zostaje wyświetlona na właściwej stronie. ▶ **Zarządzanie dokumentami i sprawdzanie stanu urządzenia(P. 282)**

3 Nawigacja krok po kroku

Wyświetla ciąg stron, które należy otworzyć, aby wyświetlić aktualną stronę. Można sprawdzić, która strona jest aktualnie wyświetlana.

4 Ikona odświeżania

Odświeża stronę wyświetlaną w danym momencie.

5 Ikona Do góry

Powoduje przewinięcie zawartości okna do góry strony, jeśli jest przewinięta do dołu.

Strona [Ustawienia/rejestracja]

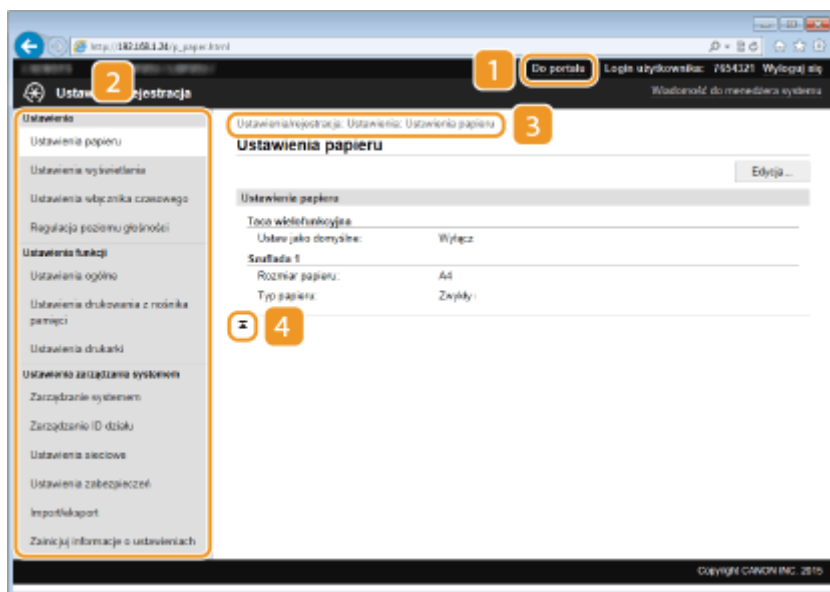

1 [Do portalu]

Powrót do strony portalu (strony głównej).

2 Menu

Po kliknięciu danego elementu zawartość zostaje wyświetlona na właściwej stronie. ➤ **Konfiguracja opcji menu ze Zdalnego interfejsu użytkownika (P. 286)**

3 Nawigacja krok po kroku

Wyświetla ciąg stron, które należy otworzyć, aby wyświetlić aktualną stronę. Można sprawdzić, która strona jest aktualnie wyświetlana.

4 Ikona Do góry

Powoduje przewinięcie zawartości okna do góry strony, jeśli jest przewinięta do dołu.

UWAGA

Ust. zarządzania systemem

- Ustawienia [Ustawienia zarządzania systemem] można zmieniać tylko po zalogowaniu w trybie menedżera systemu.
- Po zalogowaniu w trybie zwykłego użytkownika będzie wyświetlana tylko strona [Zarządzanie systemem].

Zarządzanie dokumentami i sprawdzanie stanu urządzenia

OXF0-04W

- ▶ Sprawdzenie bieżącego stanu drukowanych dokumentów(P. 282)
- ▶ Sprawdzenie historii dokumentów(P. 283)
- ▶ Sprawdzenie informacji o błędzie(P. 283)
- ▶ Sprawdzenie stanu materiałów eksploatacyjnych(P. 283)
- ▶ Sprawdzenie parametrów urządzenia(P. 284)
- ▶ Sprawdzenie informacji o menedżerze systemu(P. 285)
- ▶ Sprawdzenie łącznego licznika wydruków(P. 285)

UWAGA

- Nazwa pliku dokumentu wyświetla do 256 znaków, w zależności od typu znaku. Do nazwy pliku może zostać dopisana nazwa aplikacji używanej do drukowania.

Sprawdzanie bieżącego stanu drukowanych dokumentów

Wyświetlana jest lista dokumentów aktualnie drukowanych lub oczekujących na wydruk.



Zaloguj się w Zdalnym interfejsie użytkownika (▶ **Uruchamianie Zdalnego interfejsu użytkownika(P. 277)**) ▶ [Monitor stanu/anulowanie] ▶ [Stan zadania]

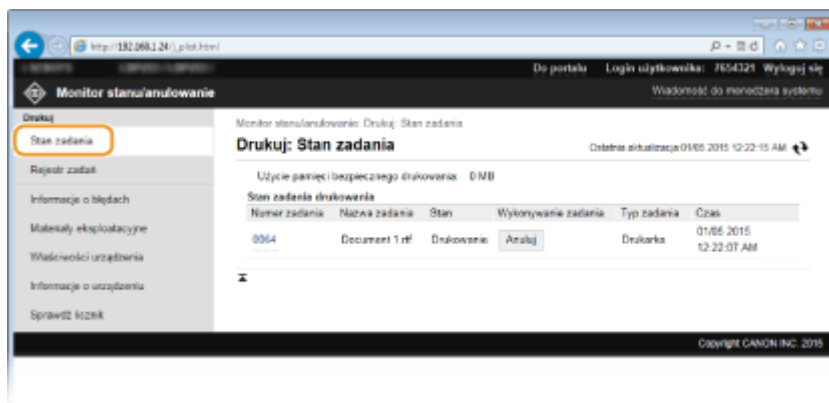

Zadanie z dokumentem można anulować, klikając przycisk [Anuluj].

UWAGA

- Niezależnie od ustawień Zarządzania identyfikatorami wydziałów wyświetlone zostaną wszystkie dokumenty aktualnie drukowane lub oczekujące na wydruk.
- Jeśli podczas logowania w trybie zwykłego użytkownika użytkownik poda swoją nazwę, nazwa użytkownika pojawi się jedynie na wydrukowanych dokumentach.
- Kliknij opcję [Numer zadania] na dokumentach o wstrzymanym statusie drukowania oraz dokumentach chronionych w celu uzyskania szczegółowych informacji. Można sprawdzić nazwę użytkownika i liczbę stron drukowanego dokumentu.

Sprawdzanie historii dokumentów

Historia drukowania wyświetla do 128 zadań.



Zaloguj się w Zdalnym interfejsie użytkownika (▶ **Uruchamianie Zdalnego interfejsu użytkownika(P. 277)**) ▶ [Monitor stanu/anulowanie] ▶ [Rejestr zadań]

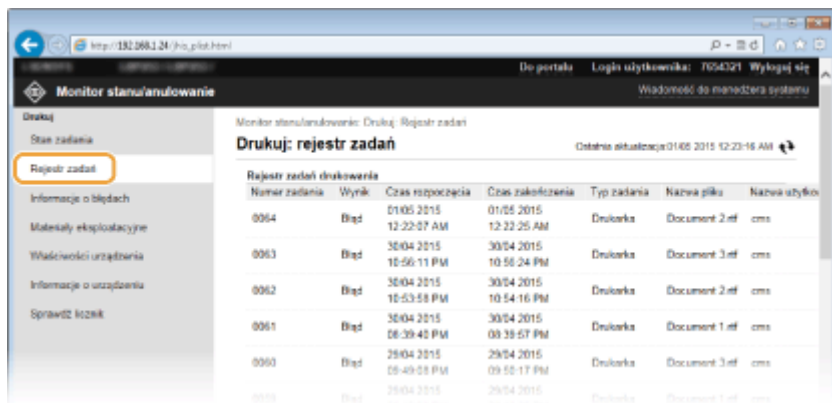

Sprawdzanie informacji o błędzie

Jeśli wystąpi błąd, po kliknięciu komunikatu wyświetlonego w części [Informacje o błędach] na stronie portalu (stronie głównej) zostanie wyświetlona ta strona. ▶ **Strona portalu (strona główna)(P. 279)**



Zaloguj się w Zdalnym interfejsie użytkownika (▶ **Uruchamianie Zdalnego interfejsu użytkownika(P. 277)**) ▶ [Monitor stanu/anulowanie] ▶ [Informacje o błędach]



Sprawdzanie stanu materiałów eksploatacyjnych

Zostanie wyświetlona informacja o rozmiarze i typie papieru dla źródła papieru, numerze modelu kasety z tonerem itp. Można także kliknąć przycisk [Sprawdź szczegółowe informacje o materiałach eksploatacyjnych] na stronie portalu (stronie głównej), aby wyświetlić ekran sprawdzania stanu materiałów eksploatacyjnych.



Zaloguj się w Zdalnym interfejsie użytkownika (▶ **Uruchamianie Zdalnego interfejsu użytkownika(P. 277)**) ▶ [Monitor stanu/anulowanie] ▶ [Materiały eksploatacyjne]

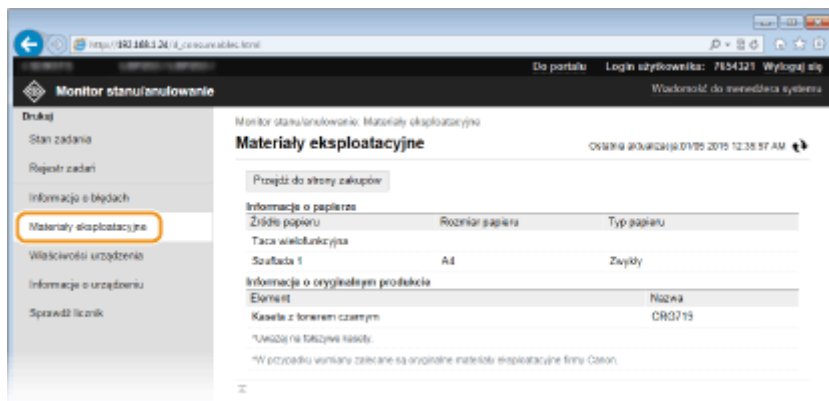

Kliknij przycisk [Przejdź do strony zakupów], aby wyświetlić stronę, na której można zakupić materiały eksploatacyjne.

UWAGA

Jeśli przycisk [Przejdź do strony zakupów] nie jest wyświetlany

Korzystając z panelu sterowania ustaw opcję <Wyświetl przycisk kupow. mater. eksploat. (zdal. int. uż.)> na <Włącz>.

▶ **Wyświetl infor. o mater. eksploat. (zdal. IU/Toner Status)(P. 350)**

Sprawdzanie parametrów urządzenia

Wyświetlane są informacje o maksymalnej prędkości drukowania oraz parametrach sprzętu urządzenia.



Zaloguj się w Zdalnym interfejsie użytkownika (▶ **Uruchamianie Zdalnego interfejsu użytkownika(P. 277)**) ▶ [Monitor stanu/anulowanie] ▶ [Właściwości urządzenia]

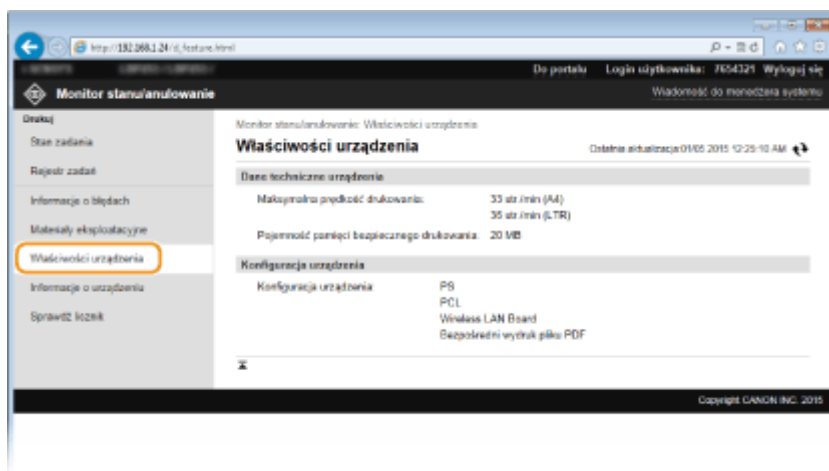

Sprawdzanie informacji o menedżerze systemu

Wyświetlane są informacje o urządzeniu oraz menedżerze systemu. Informacje te są ustawiane w części [Zarządzanie systemem] na stronie [Ustawienia/rejestracja]. **▶Ustawienia zarządzania systemem(P. 345)**



Zaloguj się w Zdalnym interfejsie użytkownika (**▶Uruchamianie Zdalnego interfejsu użytkownika(P. 277)**) ▶ [Monitor stanu/anulowanie] ▶ [Informacje o urządzeniu]

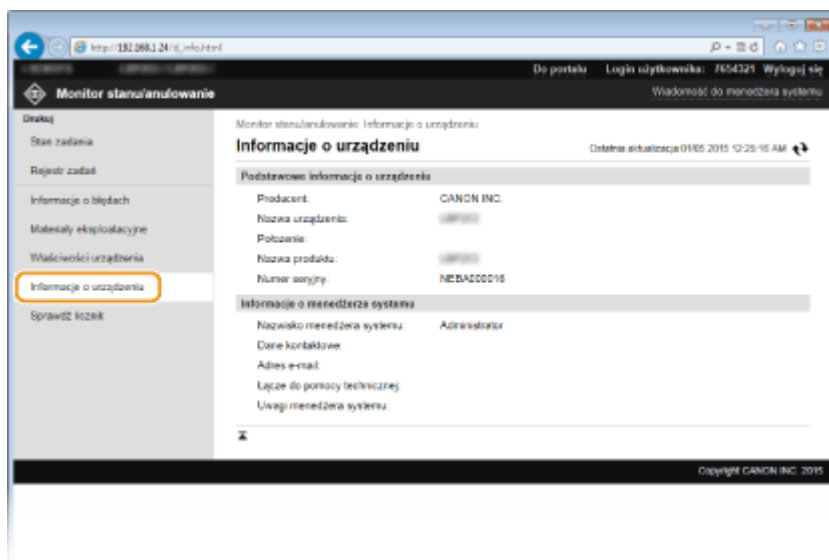

Sprawdzanie łącznego licznika wydruków

Wyświetlana jest łączna liczba wydrukowanych stron.



Zaloguj się w Zdalnym interfejsie użytkownika (**▶Uruchamianie Zdalnego interfejsu użytkownika(P. 277)**) ▶ [Monitor stanu/anulowanie] ▶ [Sprawdź licznik]

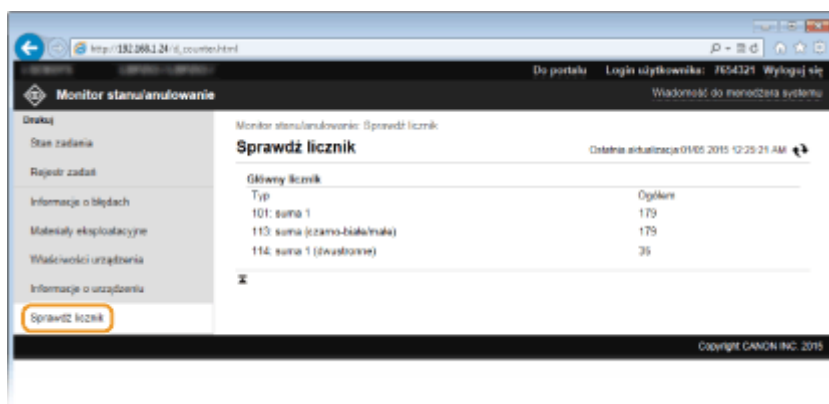

ŁĄCZA

▶Ekran y zdalnego interfejsu użytkownika(P. 279)

Konfiguracja opcji menu ze Zdalnego interfejsu użytkownika

OXF0-04X

Za pomocą Zdalnego interfejsu użytkownika można zmieniać różne ustawienia urządzenia. Większość ustawień można konfigurować także w urządzeniu, ale niektóre z nich mogą zostać zmienione tylko za pomocą Zdalnego interfejsu użytkownika.

UWAGA

- Niektóre ustawienia można zmieniać tylko po zalogowaniu się w trybie menedżera systemu.

1 Uruchom interfejs Zdalny interfejs użytkownika. ▶ **Uruchamianie Zdalnego interfejsu użytkownika (P. 277)**

2 Kliknij [Ustawienia/rejestracja].

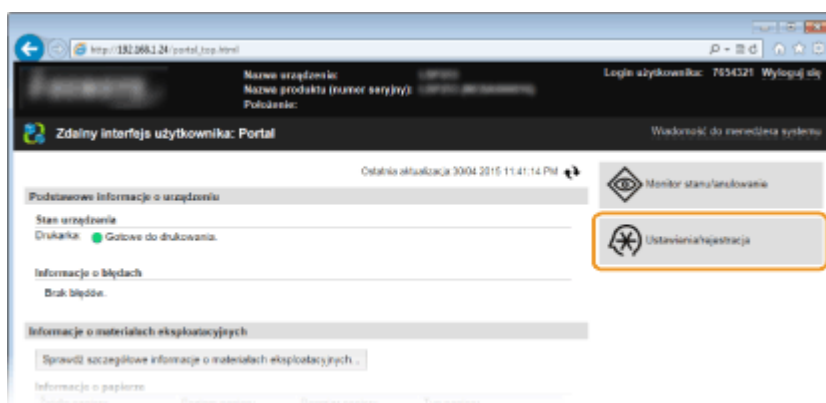

3 Kliknąć element menu do ustawienia, a następnie kliknąć opcję [Edycja].

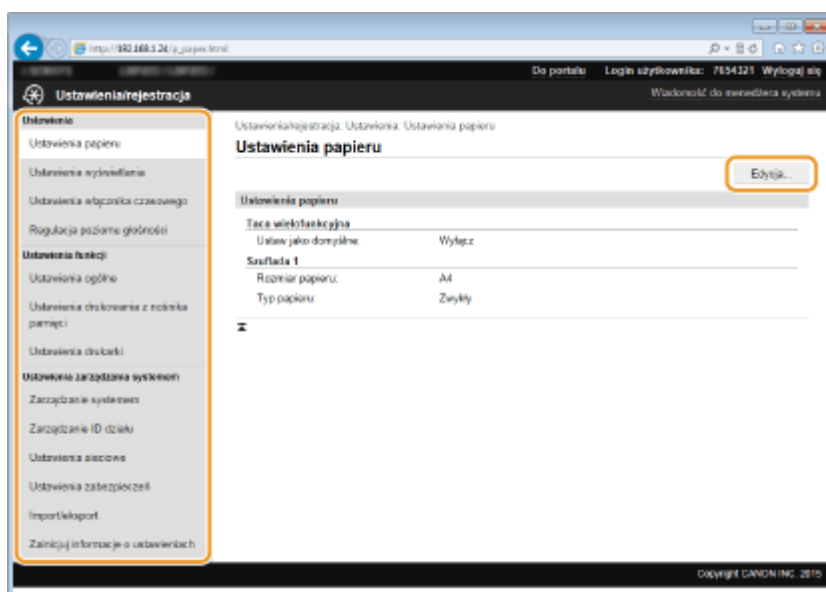

- Więcej informacji na temat menu ustawień można znaleźć w wyszczególnionych poniżej sekcjach

Elementy menu	Odnośniki
Ustawienia	
Ustawienia papieru	▶ Określanie formatu i typu papieru(P. 50)
Ustawienia wyświetlania	▶ Ustawienia(P. 309)
Ustawienia włącznika czasowego	▶ Ustawienia włącznika czasowego(P. 314)
Regulacja poziomu głośności	▶ Ustawienia głośności(P. 309)
Ustawienia funkcji	
Ustawienia ogólne	▶ Ustawienia ogólne(P. 318)
Ustawienia drukarki	▶ Ustawienia drukarki(P. 320)
Ustawienia raportu wydruków	▶ Drukowanie raportów i list(P. 418)
Ustawienia zarządzania systemem	
Zarządzanie systemem	▶ Ustawienia zarządzania systemem(P. 345)
Zarządzanie ID działu	▶ Konfiguracja funkcji Zarządzanie identyfikatorami wydziałów(P. 213)
Ustawienia sieciowe	▶ Sieć(P. 131)
Ustawienia zabezpieczeń	▶ Zabezpieczenia(P. 206)
Import/eksport	▶ Zapisywanie/ładowanie zarejestrowanych danych(P. 288)
Zainicjuj informacje o ustawieniach	▶ Inicjowanie menu(P. 432)

ŁĄCZA

▶ **Ekrany zdalnego interfejsu użytkownika(P. 279)**

Zapisywanie/Ładowanie zarejestrowanych danych

OXF0-04Y

Dane opcji menu zarejestrowane w urządzeniu można zapisać na komputerze (eksportować). Dane zapisane na komputerze można zarejestrować w urządzeniu (importować). Dane eksportowane z tego urządzenia można importować do innego urządzenia o tym samym modelu. Można z łatwością kopiować różne dane ustawień na wiele urządzeń. Użycie tych funkcji wymaga zalogowania się w trybie menedżera systemu.

▶ **Zapisywanie zarejestrowanych danych(P. 289)**

▶ **Ładowanie zarejestrowanych danych(P. 291)**

WAŻNE

Nie należy wyłączać urządzenia do momentu ukończenia eksportu/importu

- Ukończenie tego procesu może zająć kilka minut. Wyłączenie urządzenia podczas wykonywania procesu może spowodować uszkodzenie danych lub urządzenia.

Podczas procesu importu lub eksportu nie należy używać urządzenia

- Przed przystąpieniem do importu/eksportu danych należy upewnić się, że żadne zadania drukowania dokumentów nie są aktualnie przetwarzane.

UWAGA

Ustawienia które nie mogą zostać importowane lub eksportowane

- Patrz ▶ **Lista menu ustawień(P. 294)** .

Importowanie/eksportowanie przy użyciu panelu sterowania

- Ustawienia można importować i eksportować z menu ustawień panelu sterowania przy pomocy urządzenia pamięci USB. ▶ **Korzystanie z urządzenia pamięci USB do zapisywania/ładowania zarejestrowanych danych(P. 426)**

Zapisywanie zarejestrowanych danych

OXFO-050

Dane ustawień urządzenia można wyeksportować i zapisać na swoim komputerze. Zalecane jest regularne tworzenie kopii zapasowej ważnych ustawień.

- 1 **Uruchom Zdalny interfejs użytkownika i zaloguj się w trybie menedżera systemu. ▶
Uruchamianie Zdalnego interfejsu użytkownika(P. 277)**
- 2 **Kliknij [Ustawienia/rejestracja].**

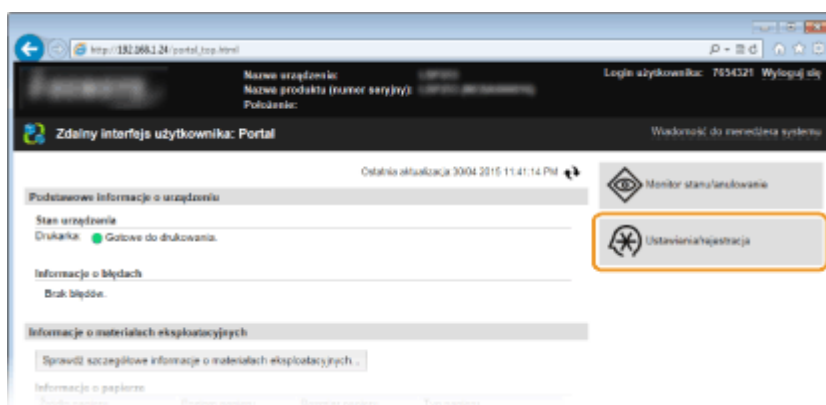

- 3 **Kliknij [Import/eksport] ▶ [Eksport].**

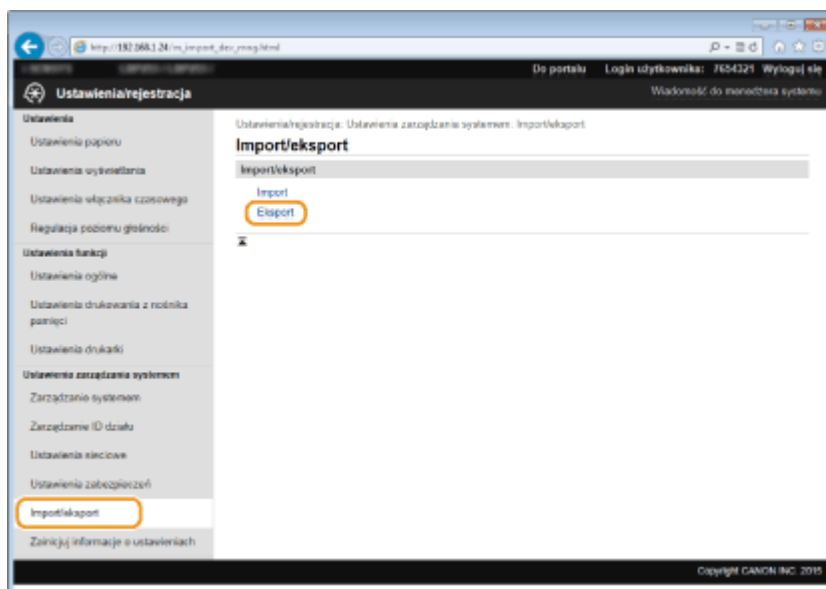

- 4 **Ustawić hasło szyfrowania.**

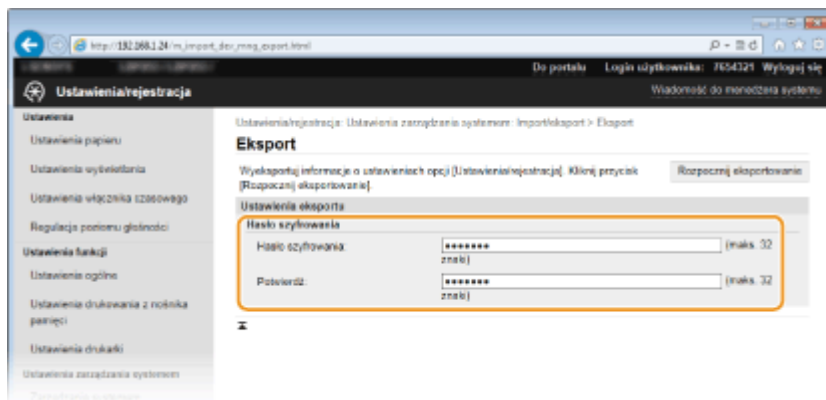

[Hasło szyfrowania]

Wprowadź hasło szyfrowania składające się z maksymalnie 32 znaków alfanumerycznych. Wprowadź to samo hasło w polu [Potwierdź]. Aby wyeksportować dane, należy podać hasło szyfrowania.

UWAGA:

- Podanie hasła jest wymagane przy importowaniu wyeksportowanych danych.

5 Kliknij [Rozpocznij eksportowanie].

6 Wykonaj polecenia wyświetlane na ekranie, aby podać lokalizację zapisu eksportowanych danych ustawień.

- Dane ustawień zostaną zapisane.

ŁĄCZA

- ▶ Ekran y zdalnego interfejsu użytkownika(P. 279)
- ▶ Lista menu ustawień(P. 294)

Ładowanie zarejestrowanych danych

OXFO-051

Ładuje (importuje) dane, które zostały wyeksportowane z urzędzenia. Można również zaimportować ustawienia z innego urzędzenia, o ile jest to taki sam model urzędzenia.

**1 Uruchom Zdalny interfejs użytkownika i zaloguj się w trybie menedżera systemu. ▶
Uruchamianie Zdalnego interfejsu użytkownika(P. 277)**

2 Kliknij [Ustawienia/rejestracja].

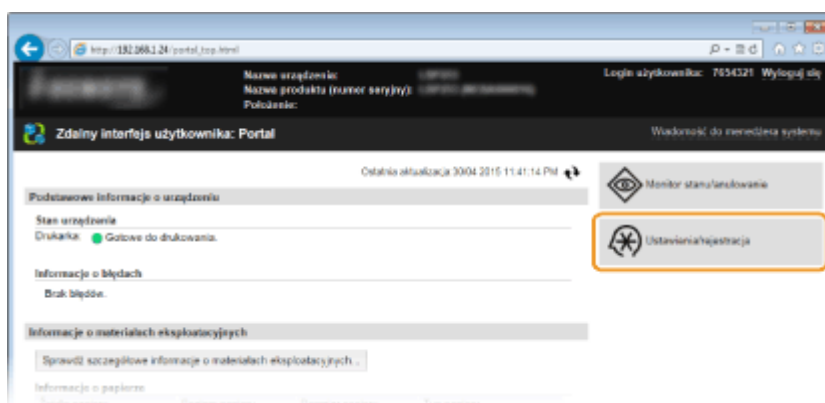

3 Kliknij [Import/eksport] ▶ [Import].

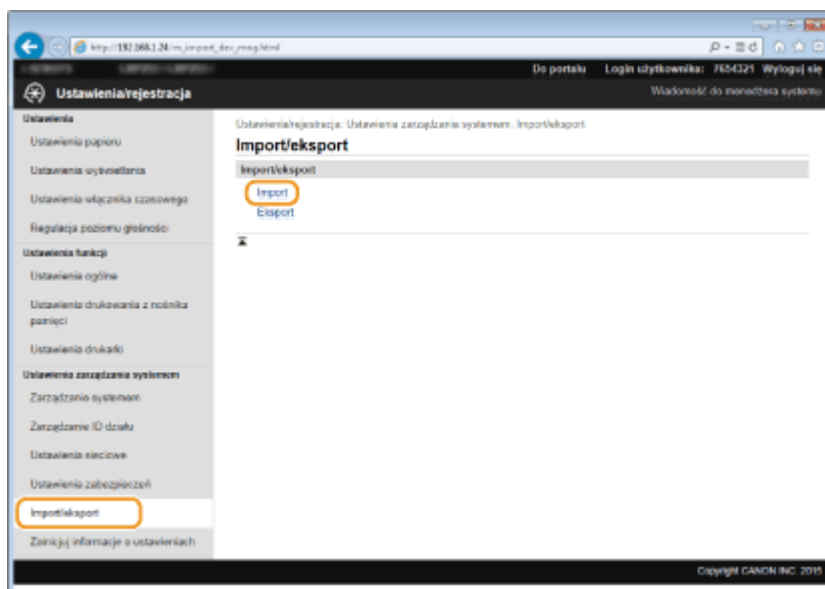

4 Określić plik do zaimportowania i wprowadzić hasło.

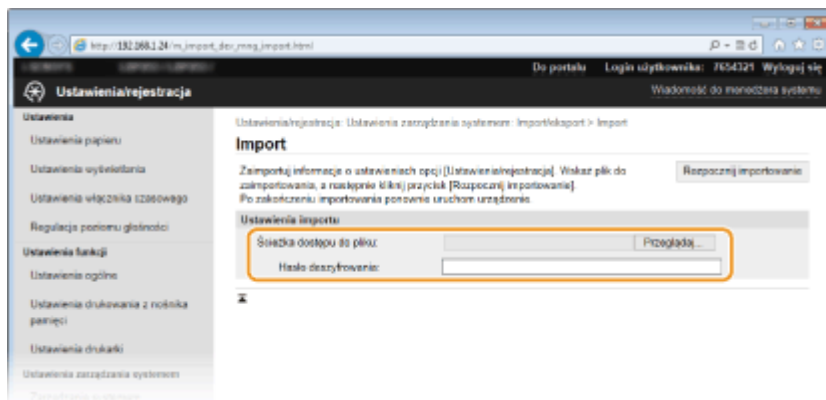

[Ścieżka dostępu do pliku]

Kliknij [Przeglądaj] i wybierz plik lub (jeżeli ścieżka do pliku jest znana) wpisz ścieżkę do pliku bezpośrednio w polu [Ścieżka dostępu do pliku].

[Hasło deszyfrowania]

Wprowadź hasło, z którym ustawienia zostały wyeksportowane.

5 Kliknij [Rozpocznij importowanie].

6 Kliknij [OK].

- Wybrane dane ustawień zostaną załadowane do urządzenia.

7 Kliknij [OK].

- Urządzenie uruchomi się ponownie automatycznie.

ŁĄCZA

◉ Ekranzy zdalnego interfejsu użytkownika(P. 279)

◉ Lista menu ustawień(P. 294)

Lista menu ustawień

Lista menu ustawień	294
Ustawienia papieru (LBP252dw)	295
Bezpośrednie połączenie	296
Ustawienia sieciowe	297
Raport wydruków	308
Ustawienia	309
Ustawienia włącznika czasowego	314
Ustawienia ogólne	318
Ustawienia drukarki	320
Regulacja/konserwacja	340
Ustawienia zarządzania systemem	345

Lista menu ustawień

OXF0-052

To urządzenie oferuje różne zestawy ustawień. Istnieje możliwość ich precyzyjnej konfiguracji. Dostęp do nich można uzyskać przez kliknięcie przycisku  na panelu sterowania.

WSKAZÓWKI

- Ustawienia można wydrukować w formie listy, co pozwala na sprawdzenie ich bieżącego stanu:
 - ▶ **Lista danych użytkownika/Lista danych menedżera systemu(P. 420)**

Ustawienia papieru LBP252dw

OXF0-053

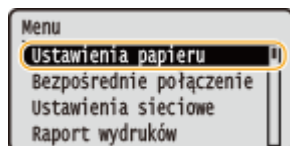

Można określić rozmiar i typ papieru dla każdego źródła papieru. Można także zarejestrować niestandardowy rozmiar papieru i ograniczyć rozmiary papieru, które będą wyświetlane. ► **Określanie formatu i typu papieru (P. 50)**

UWAGA

Gwiazdka (*)

- Ustawienia oznaczone gwiazdką (*) są dostępne tylko po zamontowaniu dodatkowego podajnika papieru (szuflada 2).

Taca wielofunkcyjna
Szuflada 1
Szuflada 2*
Zarejestruj papier niestandardowy
Wybierz często używane rozmiary papieru

Bezpośrednie połączenie

OXF0-054

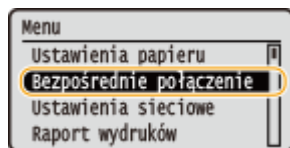

Podłącz urządzenie przenośne bezpośrednio do urządzenia bez użycia bezprzewodowego routera sieci LAN. ► **Ustawianie połączenia bezpośredniego (Tryb punktu dostępu)(P. 125)**

Ustawienia sieciowe

OXFO-055

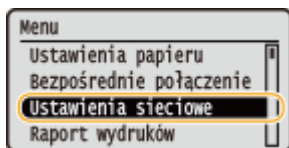

Wszystkie ustawienia z listy związane z siecią są opatrzone krótkim opisem. Ustawienia domyślne oznaczone są przy pomocy znaku (+).

UWAGA

Gwiazdka (*)

- Ustawień oznaczonych symbolem gwiazdki (*) nie można importować ani eksportować.

- ▶ **Wybierz przewodową/bezprzewodową sieć LAN(P. 297)**
- ▶ **Ustawienia bezprzewodowej sieci LAN(P. 297)**
- ▶ **Włącz Bezpośrednie połączenie(P. 299)**
- ▶ **Ustawienia TCP/IP(P. 299)**
- ▶ **Ustawienia SNMP(P. 305)**
- ▶ **Ustawienia portu dedykowanego(P. 306)**
- ▶ **Czas oczekiwania na połączenie przy uruchomieniu(P. 306)**
- ▶ **Ustawienia sterownika Ethernet(P. 306)**
- ▶ **Ustawienia IEEE 802.1X(P. 307)**
- ▶ **Włącz/wyłącz zarządzanie ustawieniami urządzenia(P. 307)**
- ▶ **Zainicjuj ustawienia sieciowe(P. 307)**

Wybierz przewodową/bezprzewodową sieć LAN

Przełączając urządzenie z trybu transmisji w bezprzewodowej sieci LAN na tryb transmisji w przewodowej sieci LAN należy sprecyzować te ustawienia. I odwrotnie, przełączając urządzenie z trybu transmisji w sieci przewodowej na tryb transmisji w sieci bezprzewodowej, nie trzeba precyzować tych ustawień (przełączyć można korzystając z ustawień <Ustawienia bezprzewodowej sieci LAN>). ▶ **Wybieranie sieci przewodowej lub bezprzewodowej LAN(P. 134)**

Przewodowa sieć LAN +
Bezprzewodowa sieć LAN

Ustawienia bezprzewodowej sieci LAN

Są to ustawienia dotyczące podłączenia urządzenia do bezprzewodowej sieci LAN. Obejmują one także wyświetlanie bieżących ustawień oraz włączanie funkcji oszczędzania energii.

Tryb naciskania przycisku WPS

Wybór tego trybu pozwala na automatyczną konfigurację połączenia bezprzewodowego za pomocą przycisku WPS na routerze bezprzewodowym. ▶ **Konfiguracja urządzenia za pomocą Trybu przycisku WPS(P. 138)**

Tryb kodu PIN WPS

Wybór tego trybu pozwala na konfigurację połączenia bezprzewodowego poprzez wprowadzenie kodu PIN routera bezprzewodowego. ▶ **Konfiguracja urządzenia za pomocą Trybu PIN WPS(P. 140)**

Ustawienia SSID

Wybór tej opcji umożliwia konfigurację połączenia bezprzewodowego poprzez ręczne wprowadzenie informacji, takich jak identyfikator SSID lub klucz sieciowy z poziomu panelu sterowania.

Wybierz punkt dostępu

Lokalizacja dostępnych routerów bezprzewodowej sieci LAN odbywa się automatycznie, dzięki czemu można wybrać je z listy. Konieczne jest ręczne wprowadzenie klucza sieciowego, takiego jak klucz WEP lub PSK. 

Konfiguracja połączenia za pomocą routera bezprzewodowego(P. 143)

Wprowadź ręcznie

Wybór tej opcji umożliwia konfigurację połączenia bezprzewodowego poprzez ręczne wprowadzenie identyfikatora SSID. Użycie tej metody pozwala na szczegółową konfigurację ustawień uwierzytelniania i szyfrowania.  **Nawiązywanie połączenia z konfiguracją szczegółowych ustawień(P. 146)**

Ustawienia zabezpieczeń

Brak

WEP

Open System 

Wybierz klucz WEP: 1/2/3/4

Edytuj klucz WEP

Klucz współdzielony

Wybierz klucz WEP: 1/2/3/4

Edytuj klucz WEP

WPA/WPA2-PSK

Autom. 

AES-CCMP







Tryb oszczędzania energii

Opcja ta umożliwia określenie, czy urządzenie ma przechodzić do Trybu oszczędzania energii na podstawie sygnałów emitowanych przez router bezprzewodowy.

Wyłącz 

Włącz



 ▶ <Ustawienia sieciowe> ▶  ▶ <Ustawienia bezprzewodowej sieci LAN> ▶  ▶ Przeczytaj treść wyświetlonego komunikatu ▶  ▶ <Tryb oszczędzania energii> ▶  ▶ Wybierz <Wyłącz> lub <Włącz> ▶ 

Informacje o połączeniu

Opcja ta pozwala na wyświetlenie bieżących ustawień bezprzewodowej sieci LAN.  **Wyświetlanie ustawień sieciowych(P. 161)**

Adres MAC

Stan bezprzewodowej sieci LAN

Najnowsze informacje o błędach

Kanał

Ustawienia SSID

Ustawienia zabezpieczeń

Tryb oszczędzania energii

Włącz Bezpośrednie połączenie *

Pozwala określić, czy można połączyć się bezpośrednio z urządzeniem. Po włączeniu tej opcji można połączyć się bezpośrednio z urządzeniem nawet w środowisku bez punktu dostępowego czy routera bezprzewodowej sieci LAN.

Wyłącz †
Włącz



► <Ustawienia sieciowe> ► ► <Włącz Bezpośrednie połączenie> ► ► Wybierz opcję <Wyłącz> lub <Włącz> ► ► Uruchom ponownie urządzenie

WAŻNE

Wybranie dla ustawienia <Włącz Bezpośrednie połączenie> wartości <Włącz> uniemożliwia korzystanie z przewodowej sieci LAN oraz bezprzewodowej sieci LAN innej niż połączenie bezpośrednie.

Ustawienia TCP/IP

Są to ustawienia związane z używaniem urządzenia w obrębie sieci TCP/IP, takie jak ustawienia adresu IP.

Ustawienia IPv4

Ustawienia związane z korzystaniem z urządzenia w sieci IPv4.

Ustawienia adresu IP

Konfiguracja adresu IP, który służy do identyfikacji urządzeń, takich jak komputery i drukarki, w obrębie sieci TCP/IP. **Ustawianie adresu IPv4(P. 154)**

Uzyskaj automatycznie †

Wybierz protokół

Wyłącz

DHCP †

Autom. IP

Wyłącz

Włącz †

Uzyskaj ręcznie

Adres IP: 0.0.0.0

Maska podsieci: 0.0.0.0

Adres bramy: 0.0.0.0

Sprawdź ustawienia

Uzyskaj automatycznie

Adres IP

Maska podsieci

Adres bramy

Polecenie PING

Zaznaczenie tej opcji, umożliwia sprawdzenie, czy urządzenie jest podłączone do komputera dostępnego w sieci. ▶ **Test połączenia sieciowego(P. 156)**

Ustawienia DNS

Konfiguracja ustawień systemu nazw domen (DNS), który zapewnia nazwę hosta używaną w rozpoznawaniu adresów IP. ▶ **Konfiguracja usługi DNS(P. 182)**

<p>Ustawienia serwera DNS Podstawowy serwer DNS: 0.0.0.0 Pomocniczy serwer DNS: 0.0.0.0</p> <p>Ustawienia nazwy hosta/nazwy domeny DNS Nazwa hosta Nazwa domeny</p> <p>Ustawienia dynamicznej aktualizacji DNS Wyłącz † Włącz Częstotliwość dynamicznej aktualizacji DNS 0 do 24 † do 48 (godz.)</p>

Ustawienia mDNS

Konfiguracja ustawień związanych z użytkowaniem funkcji usługi DNS bez korzystania z serwerów DNS. ▶ **Konfiguracja usługi DNS(P. 182)**

<p>Wyłącz</p> <p>Włącz † Nazwa mDNS</p>
--

Ustawienia opcji DHCP

Jeśli protokół DHCP jest włączony, skorzystaj z tych ustawień, aby włączyć opcjonalne funkcje protokołu DHCP, takie jak pobieranie adresu serwera DNS lub nazwy domeny. ▶ **Konfiguracja usługi DNS(P. 182)**

<p>Uzyskaj nazwę hosta Wyłącz Włącz †</p> <p>Dynamiczna aktualizacja DNS Wyłącz † Włącz</p> <p>Uzyskaj adres serwera DNS Wyłącz Włącz †</p> <p>Uzyskaj nazwę domeny Wyłącz Włącz †</p> <p>Uzyskaj adres serwera WINS Wyłącz</p>

Włącz ⁺

Ustawienia IPv6

Ustawienia związane z korzystaniem z urządzenia w sieci IPv6.

Użyj IPv6

Włączanie lub wyłączanie obsługi protokołu IPv6 na urządzeniu. Można również wyświetlić bieżące ustawienia. [▶ Konfiguracja adresów IPv6\(P. 157\)](#)

Wyłącz ⁺

Włącz

Sprawdź ustawienia
Adres Link-Local
Długość prefiksu

Ustawienia adresu bezstanowego

Włączanie lub wyłączanie korzystania z adresów bezstanowych. [▶ Konfiguracja adresów IPv6\(P. 157\)](#)

Wyłącz

Włącz ⁺

Sprawdź ustawienia
Adres bezstanowy
Długość prefiksu

Użyj DHCPv6

Włączanie lub wyłączanie korzystania z adresu stanowego pozyskiwanego za pośrednictwem protokołu DHCPv6. [▶ Konfiguracja adresów IPv6\(P. 157\)](#)

Wyłącz ⁺

Włącz

Sprawdź ustawienia
Adres stanowy
Długość prefiksu

Ustawienia DNS

Konfiguracja ustawień systemu nazw domen (DNS), który zapewnia nazwę hosta używaną w rozpoznawaniu adresów IP. [▶ Konfiguracja usługi DNS\(P. 182\)](#)

Ustawienia nazwy hosta/nazwy domeny DNS
Użyj hosta/domeny IPv4
Wyłącz
Nazwa hosta
Nazwa domeny
Włącz ⁺

Ustawienia dynamicznej aktualizacji DNS

Wyłącz [†]

Włącz

Zarej. adres wprowadz. ręcznie

Wyłącz [†]

Włącz

Zarejestruj adres stanowy

Wyłącz [†]

Włącz

Zarejestruj adres bezstanowy

Wyłącz [†]

Włącz

Częstotliwość dynamicznej aktualizacji DNS

0 do 24 [†] do 48 (godz.)

Ustawienia mDNS

Konfiguracja ustawień związanych z użytkowaniem funkcji usługi DNS bez korzystania z serwerów DNS. 

Konfiguracja usługi DNS(P. 182)

Wyłącz**Włącz [†]**

Uż. dla mDNS naz. iden. z IPv4

Wyłącz

Nazwa mDNS

Włącz [†]**Ustawienia opcji DHCP**

Jeśli protokół DHCP jest włączony, skorzystaj z tych ustawień, aby włączyć opcjonalne funkcje protokołu DHCP, takie jak pobieranie adresu serwera DNS lub nazwy domeny.  **Konfiguracja usługi DNS(P. 182)**

Uzyskaj adres serwera DNS

Wyłącz

Włącz [†]**Uzyskaj nazwę domeny**

Wyłącz

Włącz [†]**Ustawienia WINS**

Określanie ustawień usługi Windows Internet Name Service (WINS), która zapewnia nazwę NetBIOS używaną do rozpoznawania adresu IP w mieszanym środowisku sieciowym łączącym model NetBIOS i TCP/IP. 

Konfiguracja usługi WINS(P. 188)

Rozpoznawanie WINSWyłącz [†]

Włącz

Adres serwera WINS: 0.0.0.0

Ustawienia LPD

Włącza lub wyłącza LPD, protokół drukowania, z którego można korzystać na dowolnej platformie sprzętowej i w dowolnym systemie operacyjnym. Pozwala również ustalić limit czasu oczekiwania, po którym drukowanie zostanie anulowane, jeśli odbiór danych został przerwany. ► **Konfiguracja protokołów drukowania i funkcji protokołu WSD(P. 165)**

Ustawienia wydruku LPD

Wyłącz

Włącz †

Przekroczenie czasu oczekiwania na odbiór

1 do 5 † do 60 (min)

Ustawienia RAW

Włącza lub wyłącza RAW, protokół drukowania systemu Windows. Pozwala również ustalić limit czasu oczekiwania, po którym drukowanie zostanie anulowane, jeśli odbiór danych został przerwany. ► **Konfiguracja protokołów drukowania i funkcji protokołu WSD(P. 165)**

Ustawienia wydruku RAW

Wyłącz

Włącz †

Przekroczenie czasu oczekiwania na odbiór

1 do 5 † do 60 (min)

Ustawienia WSD

Włączanie lub wyłączanie funkcji automatycznego przeglądania oraz uzyskiwania informacji na potrzeby drukarki za pomocą protokołu WSD dostępnego w systemach Windows Vista/7/8/Server 2008/Server 2012. ► **Konfiguracja protokołów drukowania i funkcji protokołu WSD(P. 165)**

Ustawienia wydruku WSD

Użyj wydruku WSD

Wyłącz

Włącz †

Użyj przeglądania WSD

Wyłącz

Włącz †

Użyj Multicast Discovery

Wyłącz

Włącz †

Użyj HTTP

Włączanie lub wyłączanie protokołu HTTP niezbędnego do komunikacji z komputerem na przykład w przypadku korzystania ze Zdalnego interfejsu użytkownika, drukowania WSD czy drukowania za pomocą Google Cloud Print. ► **Wyłączanie komunikacji z użyciem protokołu HTTP(P. 237)**

Wyłącz

Włącz †

Ustawienia wydruku IPP

Przesyłanie danych do urządzenia oraz konfigurowanie ustawień drukowania poprzez Internet.

Użyj drukowania IPP

Wybór drukowania IPP.

Wyłącz
Włącz +

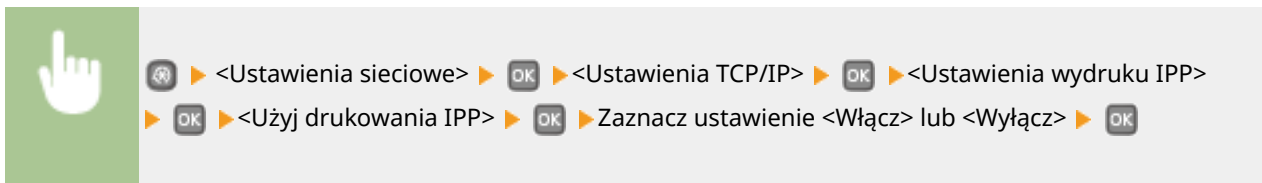

Użyj SSL

Wybór szyfrowania przy pomocy SSL w przypadku drukowania IPP.

Wyłącz +
Włącz

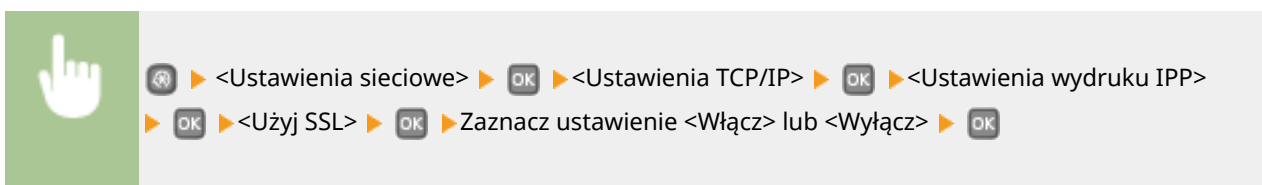

Ustawienia numeru portu

Zmiana numerów portów dla protokołów w zależności od środowiska sieciowego. **Zmiana numerów portów(P. 231)**

LPD

1 do 515 + do 65535

RAW

1 do 9100 + do 65535

Multicast Discovery WSD

1 do 3702 + do 65535

HTTP

1 do 80 + do 65535

Multicast Discovery

1 do 427 + do 65535

SNMP

1 do 161 + do 65535

Rozmiar MTU

Wybór maksymalnego rozmiaru pakietów wysyłanych lub otrzymywanych przez urządzenie. **Zmiana maksymalnej jednostki transmisji(P. 180)**

1300
1400
1500 +

Ustawienia SNMP





Konfiguracja ustawień związanych z monitorowaniem i kontrolowaniem urządzenia z poziomu komputera z zainstalowanym oprogramowaniem kompatybilnym z protokołem SNMP. ► **Monitorowanie i kontrolowanie urządzenia za pomocą protokołu SNMP (P. 194)**

Ustawienia SNMPv1

Włączanie lub wyłączanie protokołu SNMPv1. Włączając protokół SNMPv1, należy wybrać nazwę społeczności i uzyskać dostęp do obiektów bazy informacji zarządzania (MIB).

Wyłącz
Włącz +







 ► <Ustawienia sieciowe> ►  ► <Ustawienia SNMP> ►  ► <Ustawienia SNMPv1> ►  ►
 Wybierz wartość <Wyłącz> lub <Włącz> ►  ► Uruchom ponownie urządzenie

Ustawienia SNMPv3

Włączanie lub wyłączanie protokołu SNMPv3. Do konfiguracji szczegółowych ustawień stosowanych, gdy włączony jest protokół SNMPv3 służy Zdalny interfejs użytkownika.

Wyłącz +
Włącz









 ► <Ustawienia sieciowe> ►  ► <Ustawienia SNMP> ►  ► <Ustawienia SNMPv3> ►  ►
 Wybierz wartość <Wyłącz> lub <Włącz> ►  ► Uruchom ponownie urządzenie

Pozyskaj informacje o zarządzaniu drukarką z hosta

Włączanie lub wyłączanie monitorowania informacji o zarządzaniu drukarką z poziomu podłączonego do sieci komputera z zainstalowanym oprogramowaniem kompatybilnym z protokołem SNMP.

Wyłącz +
Włącz



 ► <Ustawienia sieciowe> ►  ► <Ustawienia SNMP> ►  ► <Pozyskaj informacje o zarządzaniu drukarką z hosta> ►  ► Wybierz wartość <Wyłącz> lub <Włącz> ►  ► Uruchom ponownie urządzenie

Ustawienia portu dedykowanego

Włączenie lub wyłączenie portu dedykowanego. Port dedykowany jest używany podczas drukowania oraz podczas przeglądania lub konfiguracji ustawień urządzenia za pośrednictwem sieci.

Wyłącz
Włącz †



▶ <Ustawienia sieciowe> ▶ ▶ <Ustawienia portu dedykowanego> ▶ ▶ Zaznacz ustawienie <Wyłącz> lub <Włącz> ▶ ▶ Uruchom ponownie urządzenie

Czas oczekiwania na połączenie przy uruchomieniu

Określanie czasu oczekiwania na połączenie z siecią. Ustawienie to należy dobrać do środowiska sieciowego. ▶
Ustawianie czasu oczekiwania na połączenie z siecią(P. 181)

0 † do 300 (s)

Ustawienia sterownika Ethernet

Wybrać rodzaj sieci Ethernet (10BASE-T/100BASE-TX/1000BASE-T) oraz tryb komunikacji w sieci Ethernet (półdupleks/dupleks pełny). Można również znaleźć opcję umożliwiającą wyświetlenie adresu MAC dla przewodowej sieci LAN.

Adres MAC

Wybór tej opcji pozwala na sprawdzenie adresu MAC urządzenia, który jest numerem unikatowym dla każdego urządzenia komunikacyjnego. ▶**Wyświetlanie adresu MAC w przewodowej sieci LAN(P. 162)**

Autom. wykryw.

Ustawienie to umożliwia określenie, czy tryb komunikacji i typ sieci Ethernet mają zostać wykryte automatycznie czy skonfigurowane ręcznie. ▶**Konfiguracja ustawień sieci Ethernet(P. 178)**

Wyłącz

Tryb komunikacji

Półdupleks †

Pełny dupleks

Typ sieci Ethernet

10BASE-T †

100BASE-TX

1000BASE-T

Włącz †

Ustawienia IEEE 802.1X *

Włączenie lub wyłączenie uwierzytelniania IEEE 802.1X. ► **Konfiguracja uwierzytelniania zgodnego z IEEE 802.1X(P. 254)**

Wyłącz †
Włącz

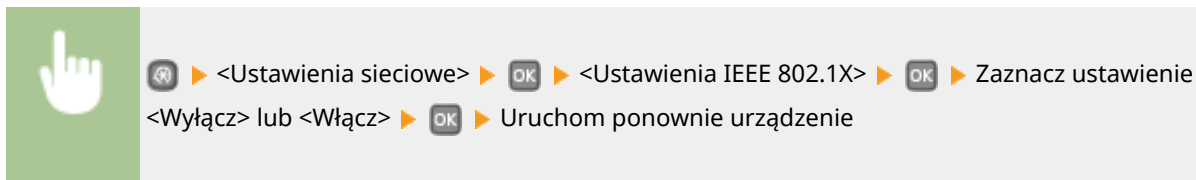

Włącz/wyłącz zarządzanie ustawieniami urządzenia

Należy określić, czy można zarządzać danymi urządzenia, np. ustawieniami danych przy pomocy dodatku programu imageWARE Enterprise Management Console. Aby uzyskać szczegółowe informacje dotyczące oprogramowania imageWARE Enterprise Management Console, należy skontaktować się z lokalnym autoryzowanym sprzedawcą produktów firmy Canon.

Wyłącz
Włącz †

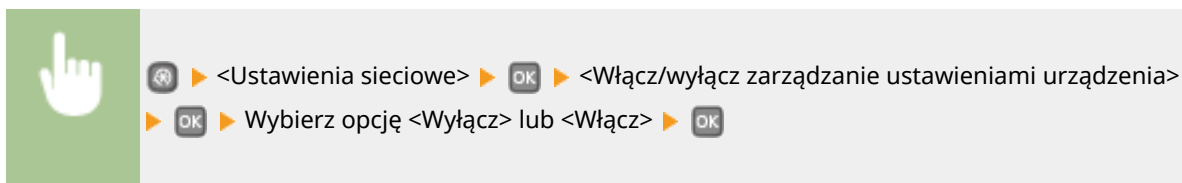

Zainicjuj ustawienia sieciowe

Wybór tej opcji umożliwia przywrócenie ustawieniom sieciowym fabrycznych wartości domyślnych. ► **Zainicjuj menu(P. 354)**

Raport wydruków

OXF0-056

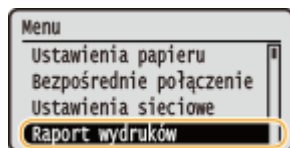

Stan materiałów eksploatacyjnych oraz ustawienia urządzenia można sprawdzić przez wydrukowanie raportów i list. ► **Drukowanie raportów i list (P. 418)**

UWAGA

Gwiazdka (*)

Raporty i listy oznaczone gwiazdką (*) są dostępne tylko w modelu LBP252dw.

Drukuj listę

- Raport o stanie materiałów eksploatacyjnych
- Lista danych użytkownika
- Lista danych menedżera systemu
- Raport zarządzania ID działu
- Lista zasad IPSec
- Lista czcionek PCL
- Lista czcionek PS *

Ustawienia

OXF0-057

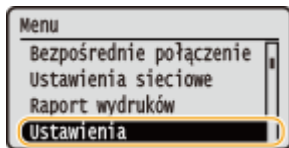

Wszystkie ustawienia z listy związane z regulacją poziomu głośności i ustawieniami wyświetlania są opatrzone krótkim opisem. Ustawienia domyślne oznaczone są przy pomocy znaku †.

UWAGA

Gwiazdka (*)

Ustawienia oznaczone symbolem gwiazdki (*) mają inne wartości domyślne w zależności od kraju lub regionu, w którym zakupiono urządzenie.

- ▶ **Ustawienia głośności(P. 309)**
- ▶ **Ustawienia wyświetlania(P. 310)**

Ustawienia głośności

Regulacja głośności dźwięków powiadomień emitowanych przez urządzenie podczas naciskania klawisza na panelu sterowania, po zakończeniu drukowania itp.

Sygnał wprowadzania

Opcja ta pozwala określić, czy podczas naciskania przycisków na panelu sterowania emitowane mają być dźwięki.

Wyłącz †
Włącz †

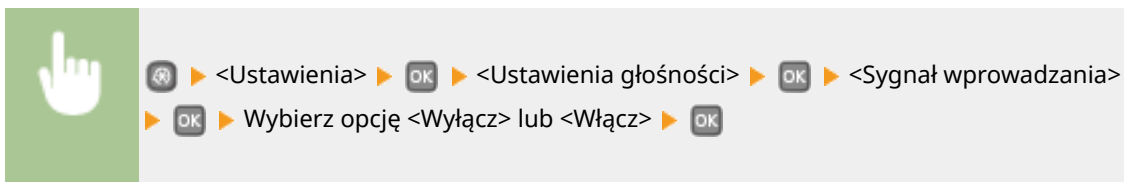

Sygnał nieprawidłowego wpisu

Opcja ta pozwala określić, czy w przypadku wprowadzenia nieprawidłowej wartości ustawienia, np. gdy użytkownik próbuje podać cyfrę poza zakresem wartości danego ustawienia, emitowany ma być dźwięk.

Wyłącz †
Włącz

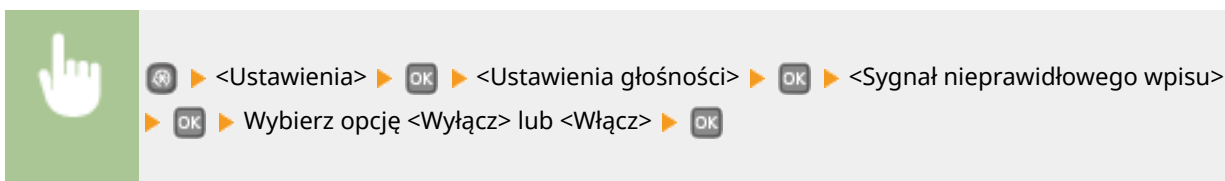

Sygnal dostarczania materiałów.

Opcja ta pozwala określić, czy emitowany ma być dźwięk, gdy kasety z tonerem są bliskie wyczerpania.

Wyłącz †
Włącz

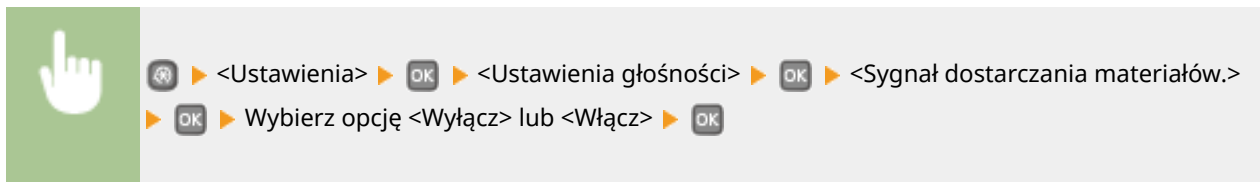

Sygnal wykonania zadania

Opcja ta pozwala określić, czy po zakończeniu drukowania emitowany ma być dźwięk.

Wyłącz
Włącz †

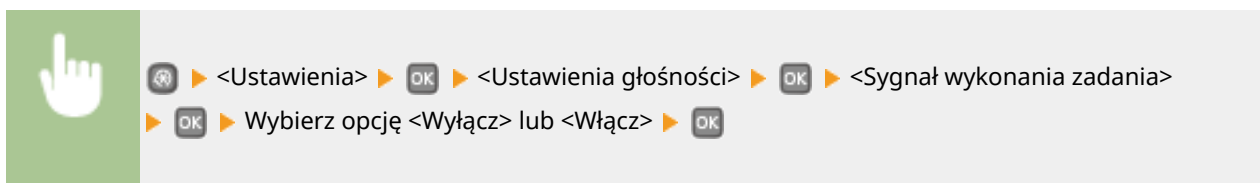

Alarm oszczędzania energii

Opcja ta pozwala określić, czy emitowany ma być dźwięk, gdy uruchamiany lub wyłączany jest tryb uśpienia.

Wyłącz †
Włącz

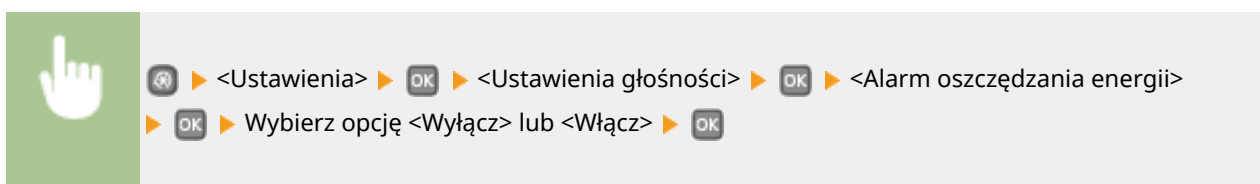







Ustawienia wyświetlania

Jasność

Regulacja jasności ekranu w zależności od miejsca instalacji urządzenia.

Pięć poziomów



 > <Ustawienia> >  > <Ustawienia wyświetlania> >  > <Jasność> >  > Użyj przycisku ◀ / ▶ , aby dostosować jasność > 

Kontrast

Regulacja kontrastu (różnica w jasności pomiędzy obszarami jasnymi i ciemnymi) wyświetlacza w zależności od miejsca instalacji urządzenia.

Siedem poziomów









 > <Ustawienia> >  > <Ustawienia wyświetlania> >  > <Kontrast> >  > Użyj przycisku ◀ / ▶ , aby dostosować kontrast > 

Odwróć kolory ekranu

Wybór opcji <Włącz> umożliwia odwrócenie kolorów wyświetlacza. Opcję <Włącz> należy wybrać, gdy elementy ekranu są słabo widoczne nawet po wykonaniu regulacji jasności w sekcji <Jasność>.

Wyłącz ⁺
Włącz





 > <Ustawienia> >  > <Ustawienia wyświetlania> >  > <Odwróć kolory ekranu> >  > Wybierz opcję <Wyłącz> lub <Włącz> > 

Przełączanie milimetr/cal

Wybór jednostek miary.

mm ⁺
Cale



 > <Ustawienia> >  > <Ustawienia wyświetlania> >  > <Przełączanie milimetr/cal> >  > Wybierz opcję <mm> lub <Cale> > 

Czas wyświetlania komunikatu

Jest to ustawienie umożliwiające określenie odstępu czasu w sekundach dzielącego naprzemienne wyświetlanie dwóch komunikatów.

1 do 2 ⁺ do 5 (s)

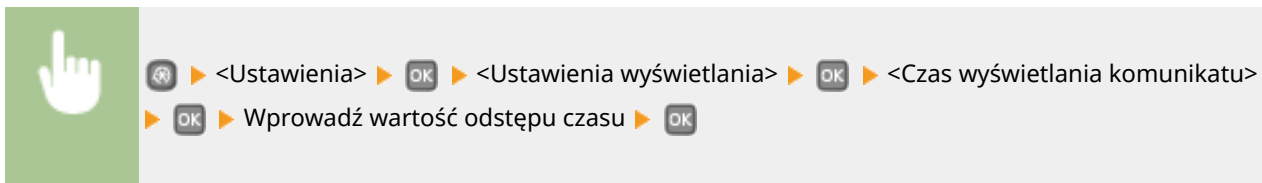

Prędkość przewijania

Regulacja prędkości przewijania ekranu za pomocą trzech dostępnych poziomów prędkości.

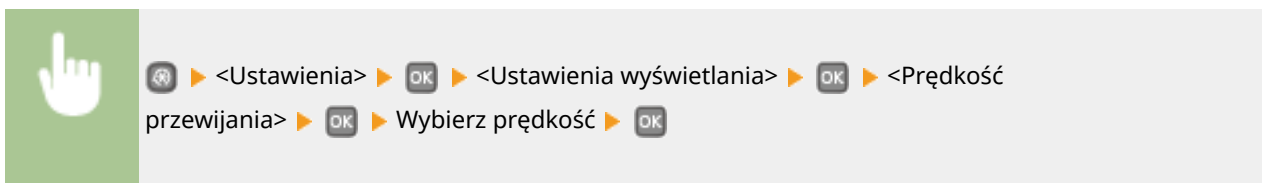

Typ przemieszczania kursora

Ustawienie umożliwiające określenie ruchu kursora na ekranie po wprowadzeniu znaku. Wybór opcji <Autom.> powoduje automatyczne przemieszczenie się kursora za wprowadzony znak po około jednej sekundzie. Wybór opcji <Ręczne> umożliwia ręczne przesunięcie kursora za wprowadzony znak.

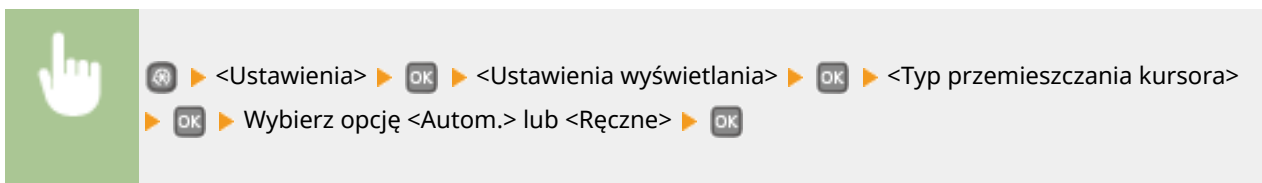

Język*

Opcja pozwalająca określić język wyświetlania ekranu, raportów i list.

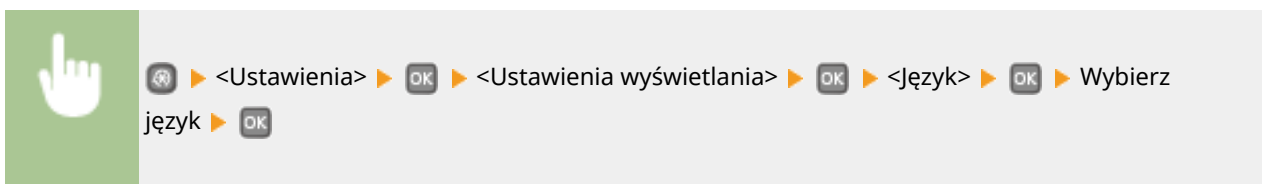

Język zdalnego interfejsu użytkownika*

Ustawienie umożliwiające określenie języka Zdalnego interfejsu użytkownika.

English †, Japanese, French, Spanish, German, Italian, Dutch, Finnish, Portuguese, Norwegian, Swedish, Danish, Czech, Hungarian, Russian, Turkish, Polish, Chinese (Simplified), Chinese (Traditional), Korean

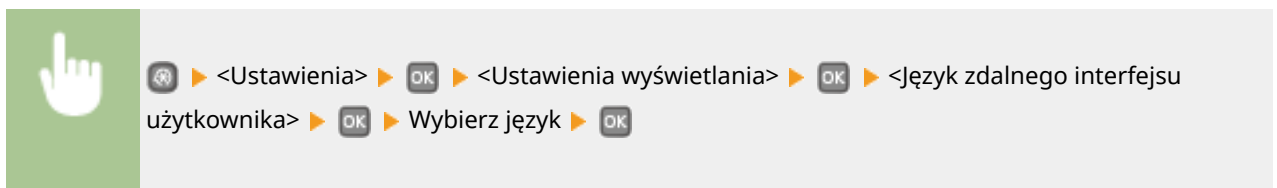

Ustawienia włącznika czasowego

OXF0-058

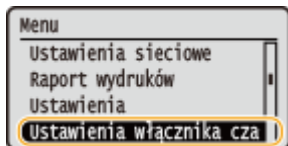

Wszystkie ustawienia z listy dotyczące zegara są opatrzone krótkim opisem. Ustawienia domyślne oznaczone są przy pomocy znaku (+).

UWAGA

Gwiazdka (*)

- Ustawienia oznaczone symbolem „*1” mogą być niedostępne lub mieć inne wartości domyślne w zależności od kraju lub regionu, w którym zakupiono urządzenie.
- Ustawień oznaczonych symbolem „*2” nie można importować ani eksportować.

- ▶ **Ustawienia daty/godz.(P. 314)**
- ▶ **Czas automatycznego resetu(P. 316)**
- ▶ **Czas automatycznego uśpienia(P. 316)**
- ▶ **Czas automatycznego wyłączenia(P. 317)**

Ustawienia daty/godz.

Konfiguracja ustawień daty i godziny, takich jak np. format daty czy zegar 12- lub 24-godzinny. Te ustawienia definiują datę i godzinę, które są drukowane na każdej liście i raporcie.

Format daty *1

Wybór formatu daty (kolejność wyświetlania roku, miesiąca i dnia).

RRRR MM/DD
MM/DD/RRRR
DD/MM RRRR †



⏪ <Ustawienia włącznika czasowego> ▶ ⏩ OK ▶ <Ustawienia daty/godz.> ▶ ⏩ OK ▶ <Format daty> ▶ ⏩ OK ▶ Wybierz format daty ▶ ⏩ OK

Format czasu

Ustawienie umożliwiające wybór wyświetlania zegara 12- lub 24-godzinnego.

12-godzinny (AM/PM) †
24-godzinny

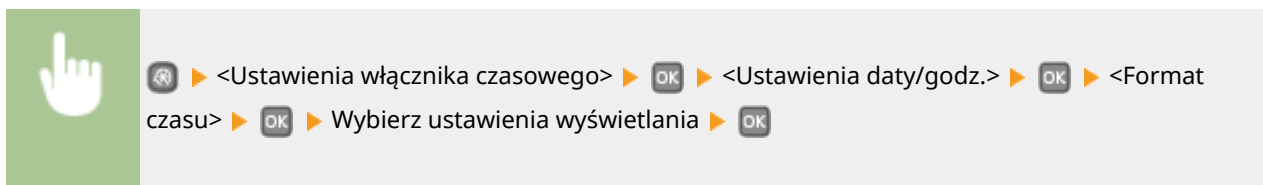

Ustawienia aktualnej daty/godziny *2

Ustawienie aktualnej daty i godziny. Przyciski ◀ / ▶ służą do przesuwania kursora, a przyciski ▲ / ▼ do określania daty i godziny oraz przełączania między ustawieniami <AM>/<PM>.

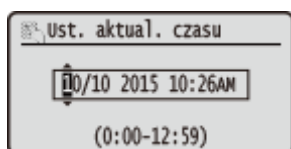

WAŻNE

- Przed określeniem aktualnej daty i godziny należy skonfigurować ustawienie <Strefa czasowa>. Ustawienia bieżącej daty i godziny są automatycznie dostosowywane do zmian wprowadzonych w ustawieniu <Strefa czasowa>.

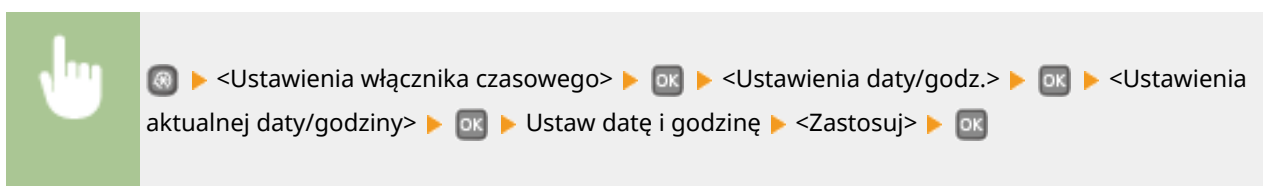

UWAGA

- Ustawień bieżącej daty i godziny nie można zmienić na 1 godzinę po przejściu na czas letni.

Strefa czasowa

Wybór strefy czasowej. Ustawienia <Ustawienia aktualnej daty/godziny> są automatycznie dostosowywane do zmian wprowadzonych w ustawieniu strefy czasowej.

(UTC-12:00) Międzynarodowa linia zmiany daty — Zachód do (UTC) Uniwersalny czas koordynowany † do (UTC+14:00) Wyspa Bożego Narodzenia

UWAGA

UTC

- Uniwersalny czas koordynowany (UTC) to czas wzorcowy, według którego na świecie ustala się czas zegarowy i godziny. Odpowiednie ustawienie strefy czasowej według UTC jest wymagane przy połączeniach internetowych.

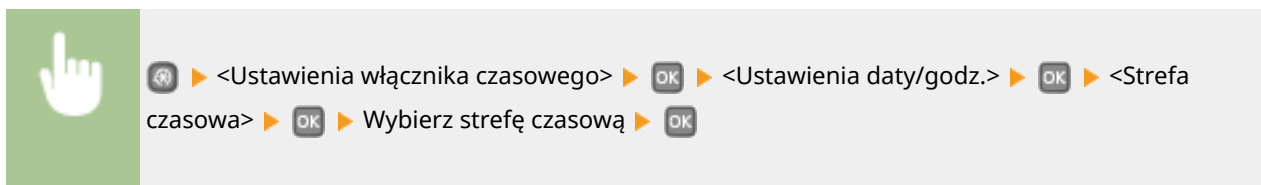

Ustawienia czasu letniego *1

Włączenie lub wyłączenie czasu letniego. W przypadku włączenia funkcji czasu letniego należy określić początkową i końcową datę obowiązywania czasu letniego.

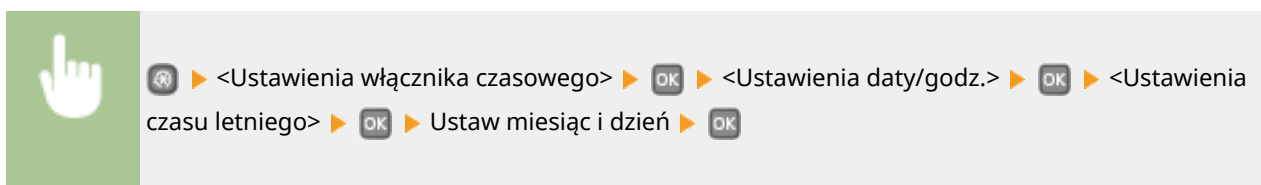
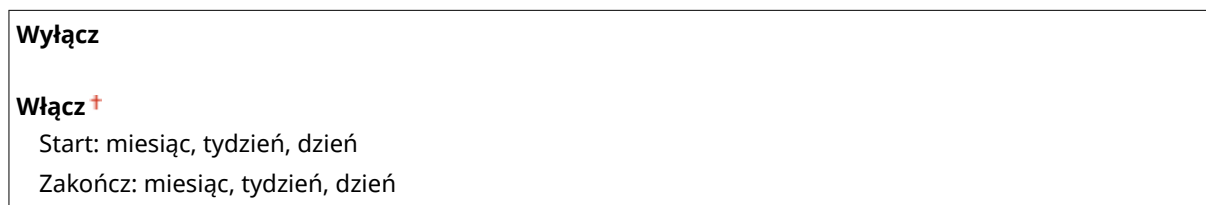

Czas automatycznego resetu

Jeśli przez określony czas nie zostaje naciśnięty żaden klawisz, ekran oraz ustawienia są resetowane i wyświetlony zostaje ekran domyślny (automatyczne resetowanie). Można ustalić przedział czasu, po upływie którego wykonywane jest automatyczne resetowanie. Aby wyłączyć funkcję automatycznego resetowania, należy wybrać wartość <0>. Automatyczne resetowanie nie jest wykonywane w następujących sytuacjach:

- Wyświetlone jest menu ustawień.
- Trwa przetwarzanie danych np. podczas wydruku dokumentów.
- Wyświetlony jest komunikat o błędzie i miga wskaźnik błędu Błąd (automatyczne resetowanie jest jednak wykonywane, gdy błąd nie uniemożliwia skorzystania z dowolnej funkcji).

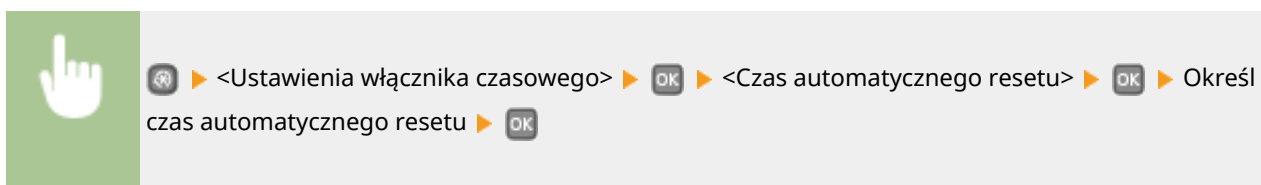

Czas automatycznego uśpienia

Jeżeli przez określony przedział czasu urządzenie nie było używane lub nie były drukowane żadne dane, urządzenie przechodzi w tryb uśpienia w celu zmniejszenia zużycia energii (automatyczne uśpienie). Możliwe jest ustawienie przedziału czasu, po upływie którego urządzenie automatycznie przechodzi w tryb uśpienia. Funkcja automatycznego

uśpienia nie włącza się, gdy wyświetlone jest menu ustawień. Zalecane jest korzystanie z ustawień fabrycznych pozwalających zaoszczędzić najwięcej energii. ➤**Przechodzenie w tryb uśpienia(P. 62)**

3 + do 60 (min)

Czas automatycznego wyłączenia

Ustaw licznik automatycznego wyłączenia urządzenia po upływie określonego czasu bezczynności od momentu przejścia urządzenia do trybu uśpienia. ➤**Ustawianie czasu automatycznego wyłączenia(P. 66)**

0 (automatyczne wyłączenie jest wyłączone)

Od 1 do 4 + do 8 (godz.)

Ustawienia ogólne

OXF0-059

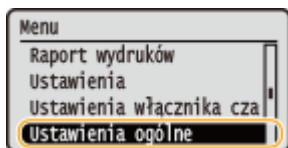

Wszystkie ustawienia dotyczące metody podawania papieru umieszczono na liście i opatrzone krótkim opisem. Ustawienia domyślne oznaczono przy pomocy znaku †.

UWAGA

Gwiazdka (*)

- Ustawienia oznaczone gwiazdką (*) są dostępne tylko po zamontowaniu dodatkowego podajnika papieru (szuflada 2).

Przełącz metodę podawania papieru

Ustawienie należy skonfigurować w przypadku druku dokumentów na papierze z logo. Aby drukować na papierze z logo, należy zmienić sposób ułożenia papieru w jego źródle w zależności od tego, czy wykonywane jest drukowanie jednostronne lub dwustronne. Po zmianie ustawienia na <Priorytet drukowanej strony> można użyć tego samego sposobu załadowania papieru (daną stroną w górę lub w dół) zarówno w przypadku druku jednostronnego, jak i dwustronnego (stroną z logo do góry w przypadku szuflady na papier lub stroną z logo do dołu w przypadku tacy wielofunkcyjnej). Więcej informacji znajduje się w sekcji **Ładowanie uprzednio zadrukowanego papieru (P. 46)**.

Taca wielofunkcyjna

Priorytet prędkości †

Priorytet drukowanej strony

Szuflada 1

Priorytet prędkości †

Priorytet drukowanej strony

Szuflada 2 *

Priorytet prędkości †

Priorytet drukowanej strony



ⓘ ▶ <Ustawienia ogólne> ▶ OK ▶ <Przełącz metodę podawania papieru> ▶ OK ▶ Wybierz źródło papieru ▶ OK ▶ Wybierz opcję <Priorytet prędkości> lub <Priorytet drukowanej strony> ▶ OK

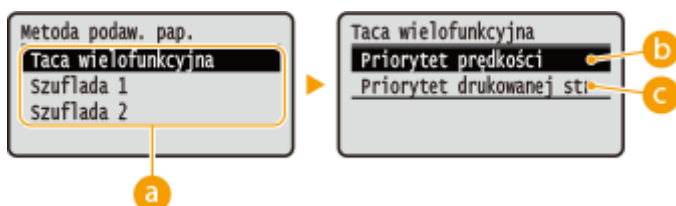

a Źródła papieru

Wybór źródła papieru, dla którego ma zostać zmienione ustawienie.

b <Priorytet prędkości>

Używając uprzednio zadrukowanego papieru z logo konieczna jest zmiana kierunku ułożenia strony, gdy wykonywane jest drukowanie 1- i 2-stronne.

UWAGA:

Zalecany jest wybór opcji <Priorytet prędkości>, jeśli strona, która zostanie zadrukowana nie jest istotna.

c <Priorytet drukowanej strony>

Przewrócenie arkusza na odpowiednią stronę nie jest konieczne, aby wykonać wydruk na określonej stronie arkusza, odpowiednio dla drukowania 1- lub 2-stronnego.

UWAGA:

- Jeśli opcja <Priorytet drukowanej strony> została skonfigurowana pod źródło papieru, w którym znajduje się papier nieodpowiedni do wykonania wydruku 2-stronnego (▶ **Papier(P. 450)**), do źródła będzie miało zastosowanie ustawienie <Priorytet prędkości>. W tym wypadku należy załadować papier w sposób odpowiedni dla ustawienia <Priorytet prędkości> (▶ **Ładowanie uprzednio zadrukowanego papieru(P. 46)**).
- Prędkość drukowania 1-stronnego może być niższa, kiedy wybrana jest opcja <Priorytet drukowanej strony>.

Ustawienia drukarki

OXF0-05A

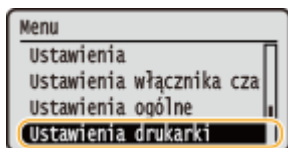

Wszystkie ustawienia z listy dotyczące drukarki są opatrzone krótkim opisem. Ustawienia domyślne oznaczone są przy pomocy znaku +.

UWAGA

Gwiazdka (*)

- Ustawienia oznaczone symbolem „*1” są dostępne tylko po zamontowaniu dodatkowego podajnika papieru (szuflada 2).
- Ustawienia oznaczone symbolem „*2” są dostępne tylko w modelu LBP252dw.

Priorytet ustawień

- Jeśli ustawienia drukowania są określone w sterowniku drukarki i na panelu sterowania urządzenia, ustawienia wprowadzone w sterowniku drukarki są nadrzędne w stosunku do tych z panelu sterowania. Ustawienia wprowadzone na panelu sterowania stają się nadrzędne w niektórych przypadkach, np. podczas drukowania z systemu UNIX lub innego systemu operacyjnego, na którym sterowniki drukarki dla urządzenia nie są dostępne.



Dostępność ustawień

- Wszystkie opisane w tej sekcji ustawienia, za wyjątkiem ustawienia <Zastąpienie rozmiaru papieru> (**Zastąpienie rozmiaru papieru(P. 322)**), są dostępne tylko do wydruków PS/PCL. Konfiguracja tych ustawień jest zbędna, gdy np. drukowanie jest wykonywane za pomocą sterownika drukarki UFR II.

- Działanie przy niezgodności niestandardowego rozmiaru pap.(P. 321)**
- Kopie(P. 322)**
- Drukowanie dwustronne(P. 322)**
- Papier domyślny(P. 322)**
- Zastąpienie rozmiaru papieru(P. 322)**
- Jakość druku(P. 323)**
- Układ(P. 324)**
- Automatyczne pomijanie błędów(P. 327)**
- Przekroczenie czasu oczekiwania(P. 327)**
- Indywidualne(P. 327)**
- UFR II(P. 328)**
- PCL(P. 329)**
- PS(P. 334)**
- XPS(P. 336)**
- Imaging(P. 339)**

Działanie przy niezgodności niestandardowego rozmiaru pap.

W przypadku gdy rozmiar papieru dla źródła papieru ustawiony jest na wartość <Rozmiar niestandard.> w polu <Rozmiar niestandard.>, należy określić działanie urządzenia w sytuacji, gdy załadowany papier i ustawienie rozmiaru papieru w sterowniku drukarki nie są zgodne.

<p>Taca wielofunkcyjna Wymuś wydruk † Błąd wyświetlacza</p>
<p>Szuflada 1 Wymuś wydruk † Błąd wyświetlacza</p>
<p>Szuflada 2 *1 Wymuś wydruk † Błąd wyświetlacza</p>

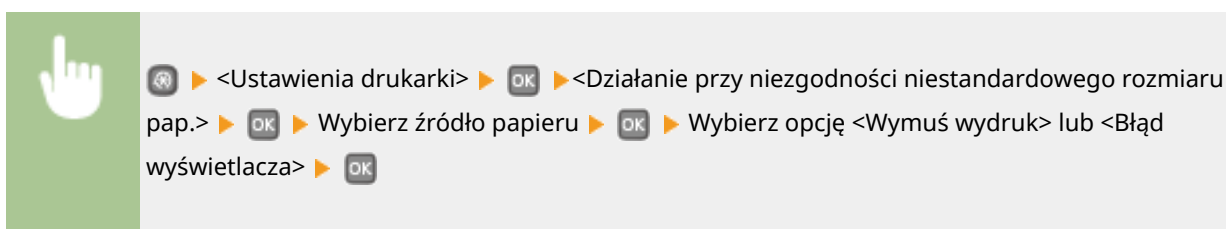

a Źródła papieru

Wybór źródła papieru, dla którego ma zostać określone działanie.

b <Wymuś wydruk>

Drukowanie pomimo niezgodności między ustawieniem rozmiaru papieru w sterowniku drukarki oraz rozmiarem załadowanego papieru.

c <Błąd wyświetlacza>

Wyświetlenie komunikatu o błędzie i zaprzestanie drukowania, jeżeli ustawienie rozmiaru papieru w sterowniku drukarki oraz rozmiar załadowanego papieru nie są zgodne.

WAŻNE

- Jeżeli ustawienia nie są zgodne z rozmiarem i typem załadowanego papieru w sterowniku drukarki, może wystąpić zacięcie papieru lub błąd drukowania.

Kopie

Ustawianie liczby kopii wydruków.

1 + do 99



Drukowanie dwustronne

Opcja ta pozwala określić, czy wykonany ma zostać wydruk 2-stronny.

Wyłącz +
Włącz

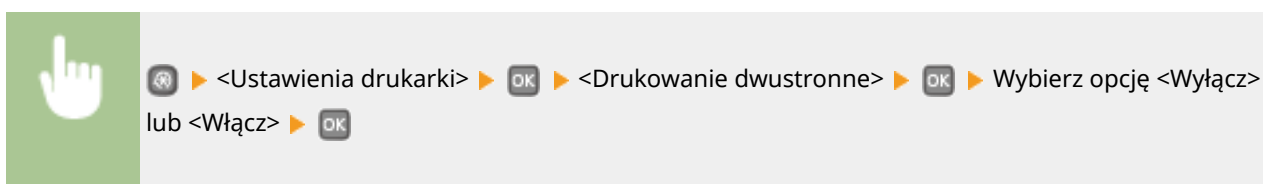

Papier domyślny

Wybierz ten element, aby określić rozmiar i typ papieru. **Papier(P. 450)**

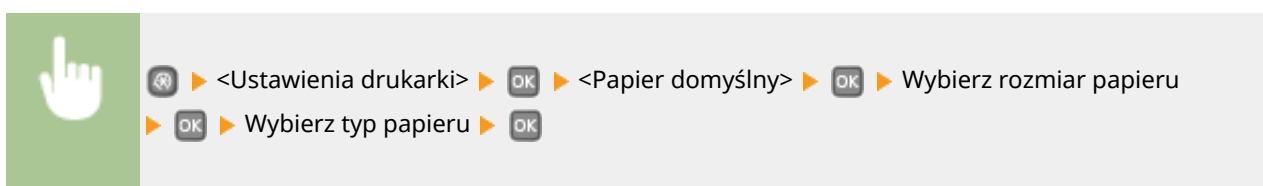

Zastąpienie rozmiaru papieru

Funkcja ta pozwala zdecydować, czy włączone ma zostać przełączanie drukowania na papierze formatu A4 i Letter, gdy jeden z tych formatów został załadowany, a drugi nie. **Konfiguracja ustawień drukowania z poziomu urządzenia(P. 108)**

Wyłącz +
Włącz

UWAGA

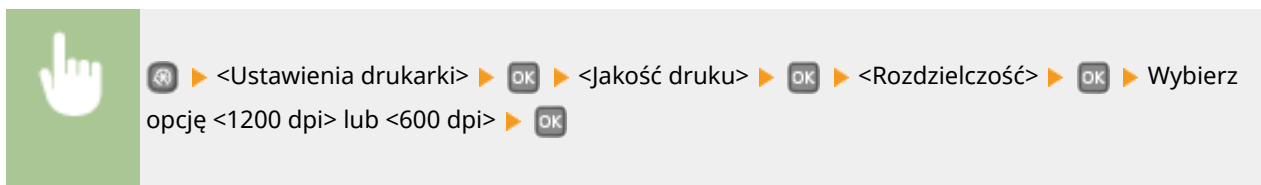

Tryb dostosowywania kodu paskowego

Jeśli kody kreskowe wydrukowane za pomocą tego urządzenia nie mogą być odczytane, należy wprowadzić ustawienia dla tego elementu. Najlepszy efekt zostanie osiągnięty w przypadku użycia opcji <Tryb 1>, a najsilniejszy w przypadku użycia opcji <Tryb 3>.

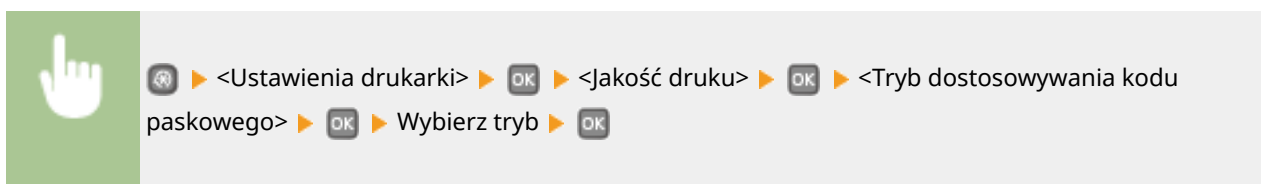

UWAGA

- Wybór opcji dającej największy efekt poprawy zmniejsza gęstość druku.
- W przypadku drukowania z komputera ustawienia sterownika drukarki są nadrzędne. W przypadku zmiany ustawienia [Tryb graficzny] w sterowniku drukarki na opcję [Tryb UFR II] oraz zmiany ustawienia [Tryb dopasowania kodu kreskowego] na opcję [Ustawienia domyślne drukarki] ustawienia panelu sterowania stają się nadrzędne.
- Ustawienie tego elementu na jeden z trybów (od <Tryb 1> do <Tryb 3>) spowoduje automatyczne skonfigurowanie ustawienia <Specjalny tryb drukowania A> na opcję <Wyłącz>. **Specjalny tryb drukowania A(P. 342)**

Układ

Konfiguracja ustawień układu strony, takich jak krawędź bindowania i szerokość marginesów.

Miejsce oprawy

Przy zszywaniu wydruków za pomocą narzędzia do zszywania takiego jak zszywacz, należy użyć tego elementu, aby określić czy zszywanie ma być wykonane wzdłuż długiej lub krótkiej krawędzi papieru. Wprowadź ustawienia tego elementu łącznie z ustawieniami opcji <Margines na oprawę>, która określa stosowany margines zszywania.



 >> <Ustawienia drukarki> >> OK >> <Układ> >> OK >> <Miejsce oprawy> >> OK >> Wybierz opcję <Długa krawędź> lub <Krótka krawędź> >> OK



a <Długa krawędź>

To ustawienie oznacza zszywanie wzdłuż długiej krawędzi papieru.



b <Krótka krawędź>

To ustawienie oznacza zszywanie wzdłuż krótkiej krawędzi papieru.



Margines na oprawę

Przesuń pozycję drukowania tak, aby dostosować margines zszywania do krawędzi zszywania określonej za pomocą opcji <Miejsce oprawy>. Wartość „00,0” nie wpływa na margines zszywania.

-50,0 do 00,0 ⁺ do +50,0 (mm)



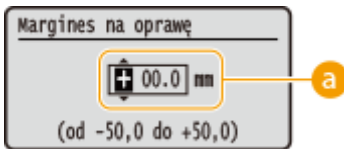

 >> <Ustawienia drukarki> >> OK >> <Układ> >> OK >> <Margines na oprawę> >> OK >> Określ margines szycia >> OK

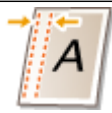

a Wprowadzanie wartości ustawień

Określ kierunek przesunięcia i szerokość przesunięcia pozycji drukowania. Ustawienie przyjmuje wartość „+” lub „-” i określa krawędź zszywania, wzdłuż której ma być ustawiony margines zszywania. Można dostosować margines zszywania w odstępach co 0,5 mm. Użyj ◀ / ▶, aby przesunąć kursor i ▲ / ▼, aby przełączać pomiędzy „+” / „-” oraz zwiększyć lub zmniejszyć wartość.

Wartość ustawienia	Długa krawędź	Krótka krawędź
Wartość ze znakiem „+”	Lewa krawędź papieru	Górna krawędź papieru





Wartość ustawienia	Długa krawędź	Krótką krawędź
		
Wartość ze znakiem „-”	Prawa krawędź papieru 	Dolna krawędź papieru 

Przesunięcie krótkiej krawędzi/Przesunięcie długiej krawędzi

Niezależnie od źródła papieru można przesunąć pozycję drukowania w odstępach co 0,5 mm dla wszystkich zadań drukowania.

-50,0 do 00,0 + do +50,0 (mm)



 ▶ <Ustawienia drukarki> ▶  ▶ <Układ> ▶  ▶ Wybierz kombinację ustawień dostosowania kierunku i strony drukowania ▶  ▶ Określ wartość przesunięcia ▶ 

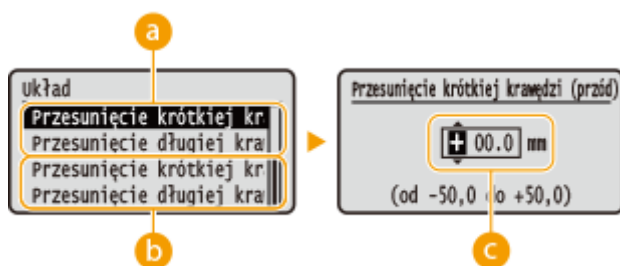

a <Przesunięcie krótkiej krawędzi (przód)>/<Przesunięcie długiej krawędzi (przód)>

Przesuwa pozycję drukowania na stronę papieru zwróconą do góry.

b <Przesunięcie krótkiej krawędzi (tył)>/<Przesunięcie długiej krawędzi (tył)>

Przesuwa pozycję drukowania na stronę papieru zwróconą w dół.

c Wprowadzanie wartości ustawień

Dla opcji <Przesunięcie krótkiej krawędzi (przód)>/<Przesunięcie krótkiej krawędzi (tył)> należy określić wartość za pomocą znaku „+”, aby zmienić pozycję drukowania w kierunku od lewej do prawej. Dla opcji <Przesunięcie długiej krawędzi (przód)>/<Przesunięcie długiej krawędzi (tył)> należy określić wartość za pomocą znaku „+”, aby zmienić pozycję drukowania w kierunku z góry na dół. Aby zmienić pozycję w przeciwnym kierunku, należy określić wartość za pomocą znaku „-”. Przy pomocy przycisków ◀ / ▶ można przesunąć kursor, a przy pomocy przycisków ▲ / ▼ przełączać pomiędzy wartościami „+” / „-”, aby zwiększyć lub zmniejszyć wartość.

<Przesunięcie krótkiej krawędzi (przód)> <Przesunięcie długiej krawędzi (przód)>
 <Przesunięcie krótkiej krawędzi (tył)> <Przesunięcie długiej krawędzi (tył)>







Automatyczne pomijanie błędów

Drukowanie jest wstrzymane, jeżeli podczas przetwarzania pojawi się błąd. W przypadku ustawienia tego elementu na opcję <Włącz>, błąd zostanie pominięty, a drukowanie zostanie wznowione. Ogólnie zaleca się ustawienie tego elementu na opcję <Wył.>.

Wyłącz †
Włącz







 > <Ustawienia drukarki> >  > <Automatyczne pomijanie błędów> >  > Wybierz opcję <Wyłącz> lub <Włącz> > 

Przekroczenie czasu oczekiwania

Ustaw okres czasu, po którym bieżące zadanie drukowania zostanie automatycznie anulowane w przypadku przerwania odbioru danych drukowania.

5 do 15 † do 300 (s)



 > <Ustawienia drukarki> >  > <Przekroczenie czasu oczekiwania> >  > Określ przedział czasu > 

Indywidualne ^{*2}

Określenie trybu pracy urządzenia w sytuacji, gdy format danych dokumentu nie jest znany.

Autom. †
PS
PCL
XPS



 > <Ustawienia drukarki> >  > <Indywidualne> >  > Wybierz tryb indywidualny > 

UFR II

Można zmienić ustawienia, które mają zastosowanie podczas drukowania ze sterownika drukarki UFR II.

Półtony

W celu uzyskania optymalnej jakości obrazu dostępny jest wybór metody wydruku umożliwiającej odzwierciedlenie półtonów (zakres pośredni między jaśniejszymi i ciemniejszymi obszarami obrazu). W przypadku każdego dokumentu można skonfigurować ustawienia w zależności od typu obrazu.

<p>Tekst</p> <p>Rozdzielczość †</p> <p>Odcień koloru</p> <p>Gradacja</p> <p>Wysoka rozdzielczość</p>
<p>Grafika</p> <p>Rozdzielczość</p> <p>Odcień koloru †</p> <p>Gradacja</p> <p>Wysoka rozdzielczość</p>
<p>Obraz</p> <p>Rozdzielczość</p> <p>Odcień koloru †</p> <p>Gradacja</p> <p>Wysoka rozdzielczość</p>

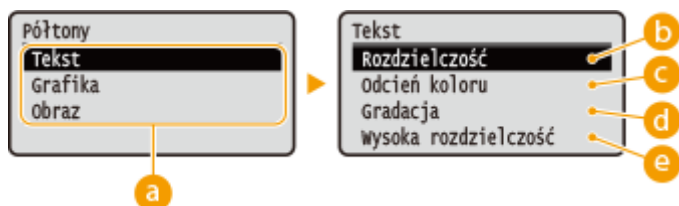
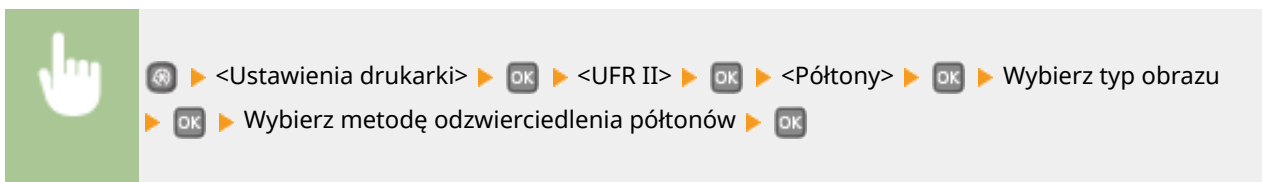

a Typ obrazu

Wybierz obiekt, którego ustawienia chcesz zmienić. <Tekst> oznacza litery i znaki, <Grafika> oznacza linie i rysunki, a <Obraz> oznacza zdjęcia i obrazy.

b <Rozdzielczość>

Umożliwia precyzyjny wydruk z wyraźnymi krawędziami tekstu. Jest odpowiedni do drukowania znaków i cienkich linii.

c <Odcień koloru>

Umożliwia wyraźny druk z dużym kontrastem pomiędzy jasnymi a ciemnymi elementami. Opcja odpowiednia do drukowania zdjęć.

d <Gradacja>

Umożliwia druk cechujący się płynną gradacją lub płynnymi krawędziami. Opcja odpowiednia do drukowania rysunków lub grafik zawierających obszary gradacji.

e <Wysoka rozdzielczość>

W porównaniu z opcją <Rozdzielczość> ta opcja umożliwia bardziej precyzyjny wydruk, ale o nieco mniej stabilnej jakości. Jest ona odpowiednia do drukowania znaków lub cienkich linii lub danych z programu CAD o wyraźnych krawędziach.

PCL

Konfiguracja ustawień drukowania PCL, takich jak układ strony i jakość wydruku.

Oszczędzanie papieru

Ustawienie umożliwiające określenie, czy zużycie papieru ma być zmniejszane poprzez pomijanie pustych stron dokumentu. Wybór opcji <Włącz> spowoduje, że puste strony nie będą wyprowadzane z urządzenia. Aby wszystkie dane dokumentu były uwzględniane podczas wydruku, łączenie z umieszczonymi w dokumencie pustymi stronami, należy wybrać opcję <Wyłącz>.

Wyłącz †
Włącz

**Orientacja**

Dostępne są dwa ustawienia orientacji strony: <Pionowa> (orientacja pionowa) lub <Pozioma> (orientacja pozioma).

Pionowa †
Pozioma



Numer czcionki

Ustawienie umożliwiające określenie używanej czcionki poprzez wybranie odpowiadającego jej identyfikatora czcionki. Listę czcionek PCL razem z próbkami czcionek można wydrukować z poziomu panelu sterowania. ▶
Lista czcionek PCL(P. 423)

0 † do 54

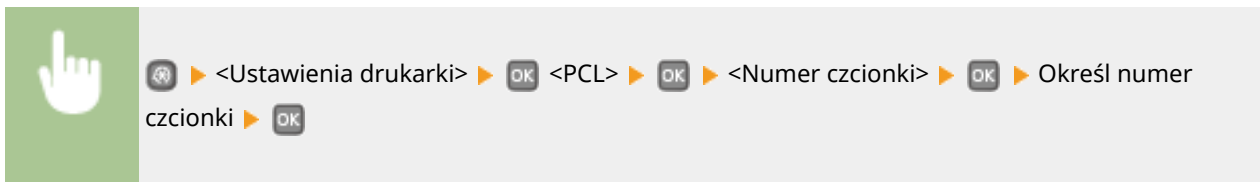

Rozmiar punktu

Ustawienie umożliwiające określenie rozmiaru czcionki w punktach z dokładnością do 0,25. Ustawienie to można skonfigurować tylko, gdy w ustawieniu <Numer czcionki> określono proporcjonalną czcionkę skalowalną.

4,00 do 12,00 † do 999,75 (punkt)



Plamka

Konfiguracja gęstości czcionki lub cpi (liczby znaków na cal) z dokładnością do 0,01. Ustawienie to można skonfigurować tylko, gdy w ustawieniu <Numer czcionki> określono skalowalną czcionkę o stałej szerokości lub czcionkę mapy bitowej.

0,44 do 10,00 † do 99,99 (cpi)



Linie formularza

Liczba linii drukowanych na jednej stronie w zakresie od 5 do 128. Ustawienie to jest automatycznie dostosowywane do wartości ustawienia <Domyślny rozmiar papieru> i <Orientacja>.

5 do 64 † do 128 (lin.)

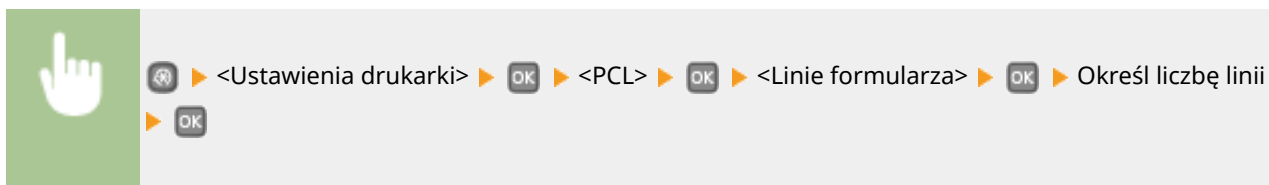

Kod znaku

Konfiguracja kodu znaku najlepiej dopasowanego do komputera, z którego przesyłane będą dane. Gdy kod znaku jest zależny od czcionki ustalonej w ustawieniu <Numer czcionki>, skonfigurowane ustawienie jest ignorowane.

DESKTOP PC8 †	
ISO4	PC850
ISO6	PC852
ISO11	PC8DN
ISO15	PC8TK
ISO17	PC1004
ISO21	PIFONT
ISO60	PSMATH
ISO69	PSTEXT
ISOL1	ROMAN8
ISOL2	VNINTL
ISOL5	VNMATH
ISOL6	VNUS
LEGAL	WIN30
MATH8	WINBALT
MCTEXT	WINL1
MSPUBL	WINL2
PC775	WINL5



Papier niestandardowy

Umożliwia korzystanie z niestandardowego formatu papieru. Wybór opcji <Włącz> pozwala na ustalenie wymiarów papieru podawanych w sekcji <Wymiar X> i <Wymiar Y>.

Wyłącz †
Włącz



Jednostka miary

Konfiguracja jednostki miary używanej do określenia niestandardowego formatu papieru.

Milimetry +
Cale



Wymiar X

Wartość wymiaru poziomego (krótka krawędź) papieru niestandardowego.

77 do 216 + (mm)



Wymiar Y

Wartość wymiaru pionowego (długa krawędź) papieru niestandardowego.

127 do 356 + (mm)



Dołącz CR do LF

Pozwala dołączyć kod powrotu karetki (CR) do odebranego przez urządzenie kodu wysuwu papieru o jeden wiersz (LF). Jeśli wybrano opcję <Tak>, po odebraniu przez urządzenie kodu wysuwu papieru o jeden wiersz miejsce wydruku danych zostaje przesunięte na początek następnego wiersza. Jeśli wybrano opcję <Nie>, miejsce wydruku danych zostaje przesunięte do następnego wiersza, dokładnie pod odebrany kod wysuwu papieru o jeden wiersz.

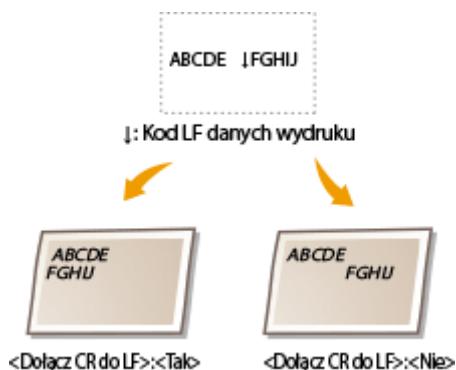

Tak
Nie †



Zwiększ szerokość wydruku A4

Ustawienie pozwalające określić, czy obszar wydruku papieru formatu A4 w orientacji pionowej ma zostać powiększony do szerokości tego obszaru w formacie LTR.

Wyłącz †
Włącz

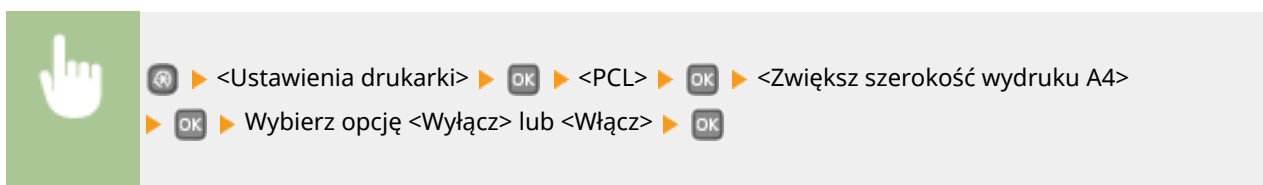

Półtony

W celu uzyskania optymalnej jakości obrazu dostępny jest wybór metody wydruku umożliwiającej odzwierciedlenie półtonów (zakres pośredni między jaśniejszymi i ciemniejszymi obszarami obrazu). W przypadku każdego dokumentu można skonfigurować ustawienia w zależności od typu obrazu.

Tekst

Rozdzielczość †
Odcień koloru
Gradacja
Wysoka rozdzielczość

Grafika

Rozdzielczość
Odcień koloru †
Gradacja
Wysoka rozdzielczość

Obraz

Rozdzielczość
Odcień koloru †
Gradacja
Wysoka rozdzielczość

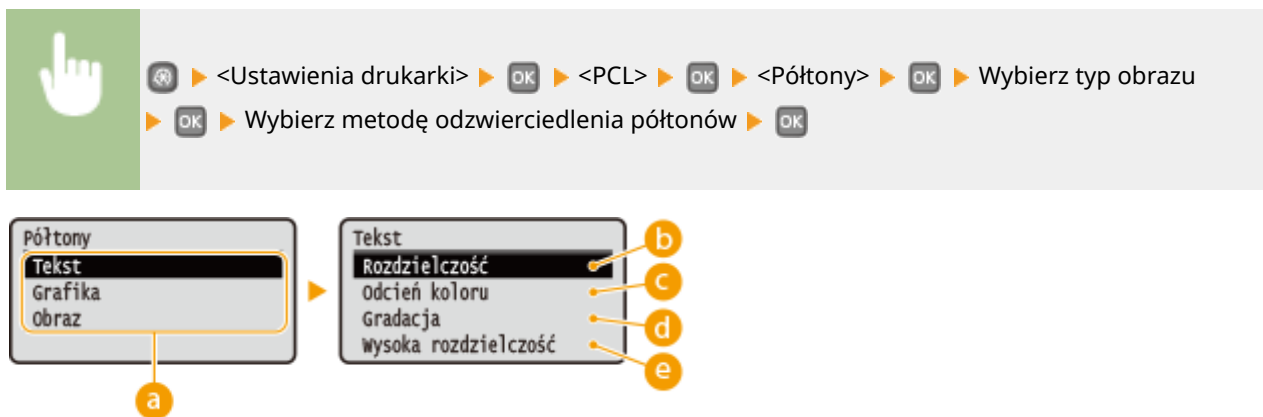

a Typ obrazu

Wybierz obiekt, którego ustawienia chcesz zmienić. <Tekst> oznacza litery i znaki, <Grafika> oznacza linie i rysunki, a <Obraz> oznacza zdjęcia i obrazy.

b <Rozdzielczość>

Umożliwia precyzyjny wydruk z wyraźnymi krawędziami tekstu. Jest odpowiedni do drukowania znaków i cienkich linii.

c <Odcień koloru>

Umożliwia wyraźny druk z dużym kontrastem pomiędzy jasnymi a ciemnymi elementami. Opcja odpowiednia do drukowania zdjęć.

d <Gradacja>

Umożliwia druk cechujący się płynną gradacją lub płynnymi krawędziami. Opcja odpowiednia do drukowania rysunków lub grafik zawierających obszary gradacji.

e <Wysoka rozdzielczość>

W porównaniu z opcją <Rozdzielczość> ta opcja umożliwia bardziej precyzyjny wydruk, ale o nieco mniej stabilnej jakości. Jest ona odpowiednia do drukowania znaków lub cienkich linii lub danych z programu CAD o wyraźnych krawędziach.

PS *2





Konfiguracja ustawień drukowania PS, takich jak układ strony i jakość wydruku.

Przekroczenie czasu oczekiwania zadania

To ustawienie pozwala określić limit czasu zadania. Jeśli zadanie nie zostanie zakończone w określonym limicie czasu, zostanie automatycznie anulowane.

0 + do 3600 (s)



 ▶ <Ustawienia drukarki> ▶  ▶ <PS> ▶  ▶ <Przekroczenie czasu oczekiwania zadania>
 ▶  ▶ Określ limit czasu zadania w sekundach ▶ 

Drukuj błędy PS

To ustawienie określa, czy w przypadku wystąpienia błędu zostanie wydrukowana strona błędu.

Wyłącz [†]
 Włącz



 ▶  ▶ <Ustawienia drukarki> ▶  ▶ <PS> ▶  ▶ <Drukuj błędy PS> ▶  ▶ Wybierz
 opcję <Wyłącz> lub <Włącz> ▶ 

Półtony



W celu uzyskania optymalnej jakości obrazu dostępny jest wybór metody wydruku umożliwiającej odzwierciedlenie półtonów (zakres pośredni między jaśniejszymi i ciemniejszymi obszarami obrazu). W przypadku każdego dokumentu można skonfigurować ustawienia w zależności od typu obrazu.

Tekst
 Rozdzielczość [†]
 Gradacja
 Wysoka rozdzielczość

Grafika
 Rozdzielczość [†]
 Gradacja
 Wysoka rozdzielczość

Obraz
 Rozdzielczość [†]
 Gradacja
 Wysoka rozdzielczość



 ▶ <Ustawienia drukarki> ▶  ▶ <PS> ▶  ▶ <Półtony> ▶  ▶ Wybierz typ obrazu ▶ 
 ▶ Wybierz metodę odzwierciedlenia półtonów ▶ 



a Typ obrazu

Wybierz obiekt, którego ustawienia chcesz zmienić. <Tekst> oznacza litery i znaki, <Grafika> oznacza linie i rysunki, a <Obraz> oznacza zdjęcia i obrazy.

b <Rozdzielczość>

Umożliwia precyzyjny wydruk z wyraźnymi krawędziami tekstu. Jest odpowiedni do drukowania znaków i cienkich linii.

c <Gradacja>

Umożliwia druk cechujący się płynną gradacją lub płynnymi krawędziami. Opcja odpowiednia do drukowania rysunków lub grafik zawierających obszary gradacji.

d <Wysoka rozdzielczość>

W porównaniu z opcją <Rozdzielczość> ta opcja umożliwia bardziej precyzyjny wydruk, ale o nieco mniej stabilnej jakości. Jest ona odpowiednia do drukowania znaków lub cienkich linii lub danych z programu CAD o wyraźnych krawędziach.

Konwersja skali szarości

Pozwala określić sposób konwersji wartości kolorów na wartości skali szarości przy drukowaniu kolorowych danych.

sRGB
NTSC †
Jednolite RGB

UWAGA

- W tej części opisano ustawienia konwersji kolorów na dane skali szarości.
- To ustawienie nie dotyczy czarno-białych danych.



⌘ ▶ <Ustawienia drukarki> ▶ OK ▶ <PS> ▶ OK ▶ <Konwersja skali szarości> ▶ OK ▶ Określ konwersję skali szarości ▶ OK

XPS *2

Można zmienić ustawienia dla plików XPS.

Półtony

W celu uzyskania optymalnej jakości obrazu dostępny jest wybór metody wydruku umożliwiającej odzwierciedlenie półtonów (zakres pośredni między jaśniejszymi i ciemniejszymi obszarami obrazu). W przypadku każdego dokumentu można skonfigurować ustawienia w zależności od typu obrazu.

Tekst
Rozdzielczość †
Gradacja

<p>Wysoka rozdzielczość</p> <p>Grafika</p> <p>Rozdzielczość †</p> <p>Gradacja</p> <p>Wysoka rozdzielczość</p> <p>Obraz</p> <p>Rozdzielczość †</p> <p>Gradacja</p> <p>Wysoka rozdzielczość</p>

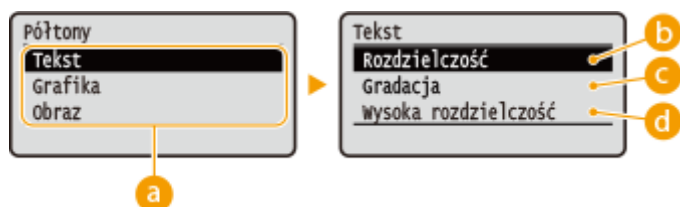
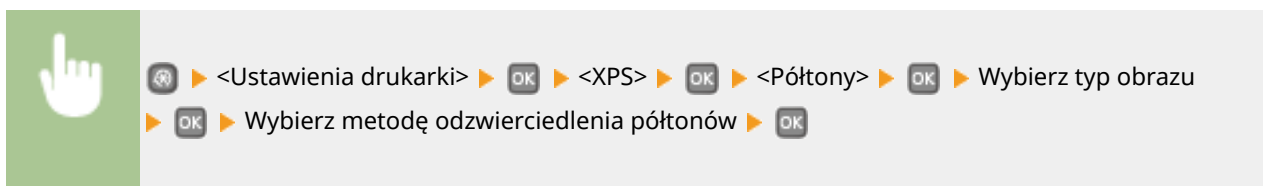

a Typ obrazu

Wybierz obiekt, którego ustawienia chcesz zmienić. <Tekst> oznacza litery i znaki, <Grafika> oznacza linie i rysunki, a <Obraz> oznacza zdjęcia i obrazy.

b <Rozdzielczość>

Umożliwia precyzyjny wydruk z wyraźnymi krawędziami tekstu. Jest odpowiedni do drukowania znaków i cienkich linii.

c <Gradacja>

Umożliwia druk cechujący się płynną gradacją lub płynnymi krawędziami. Opcja odpowiednia do drukowania rysunków lub grafik zawierających obszary gradacji.

d <Wysoka rozdzielczość>

W porównaniu z opcją <Rozdzielczość> ta opcja umożliwia bardziej precyzyjny wydruk, ale o nieco mniej stabilnej jakości. Jest ona odpowiednia do drukowania znaków lub cienkich linii lub danych z programu CAD o wyraźnych krawędziach.

Konwersja skali szarości

Określ rodzaj konwersji skali szarości kolorowych drukowanych danych.

<p>Tekst</p> <p>sRGB</p> <p>NTSC †</p> <p>Jednolite RGB</p>
--

<p>Grafika</p> <p>sRGB</p> <p>NTSC †</p> <p>Jednolite RGB</p>
<p>Obraz</p> <p>sRGB</p> <p>NTSC †</p> <p>Jednolite RGB</p>

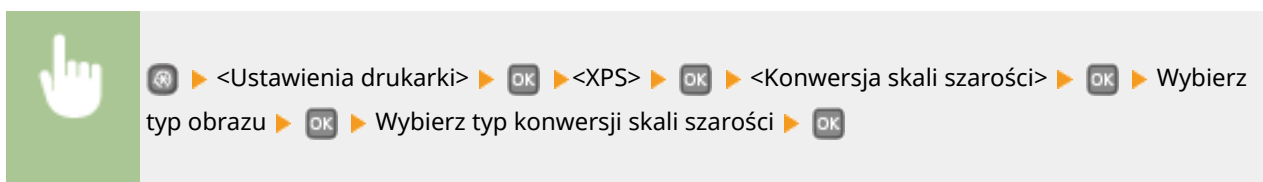

a Typ obrazu

Wybierz obiekt, którego ustawienia chcesz zmienić. <Tekst> oznacza litery i znaki, <Grafika> oznacza linie i rysunki, a <Obraz> oznacza zdjęcia i obrazy.

b <sRGB>

Dane kolorów są przekształcane na monochromatyczne z uwzględnieniem różnic w kolorach w taki sposób, że osiągnięta zostaje płynna gradacja.

c <NTSC>

Dane kolorów są przekształcane na monochromatyczne w taki sposób, że obraz przypomina obraz telewizyjny (w systemie NTSC).

d <Jednolite RGB>

Dane o kolorach są przekształcane na monochromatyczne w taki sposób, że wartości kolorów R, G i B są jednakowo przekształcane na ten sam poziom szarości.

Rozmiar wyjściowy skompresowanego obrazu

Po upływie pewnego czasu od rozpoczęcia drukowania jakość obrazu może się pogorszyć w zależności od danych drukowania. Określ, w jaki sposób urządzenie ma się zachować, gdy jakość obrazu znacznie się pogorszy.

<p>Wydruk †</p> <p>Błąd wyświetlacza</p>
--

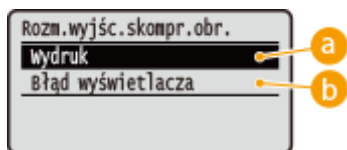
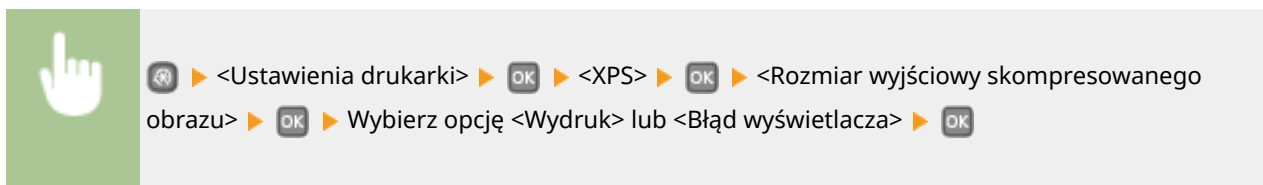

a <Wydruk>

Urządzenie kontynuuje drukowanie bez względu na stopień zmniejszenia jakości obrazu.

b <Błąd wyświetlacza>

Gdy stopień jakości obrazu znacznie się zmniejsza, urządzenie wyświetla komunikat o błędzie i zatrzymuje zadania drukowania.

Imaging

Dostosowanie ustawień dla obrazów w formacie JPEG i TIFF, które można wydrukować za pomocą usługi AirPrint.

Półtony

W celu uzyskania optymalnej jakości obrazu dostępny jest wybór metody wydruku umożliwiającej odzwierciedlenie półtonów (zakres pośredni między jaśniejszymi i ciemniejszymi obszarami obrazu).

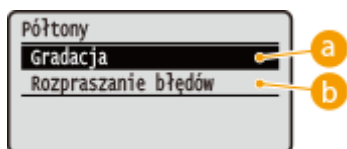
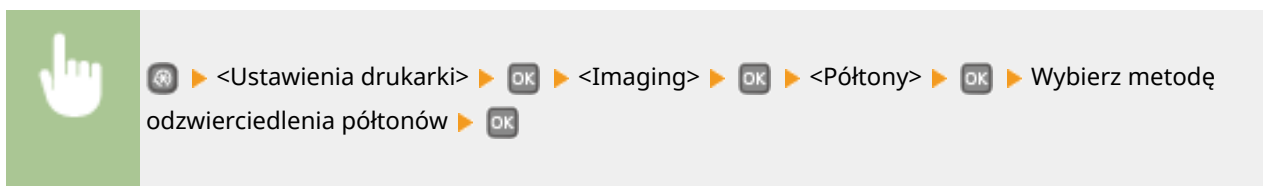

a <Gradacja>

Wydruk obrazów z drobną gradacją, takich jak zdjęcia wykonane aparatem cyfrowym, nadający im miękkość.

b <Rozpraszanie błędów>

Wyraźny wydruk drobnego tekstu lub cienkich linii znajdujących się na obrazach.

Regulacja/konserwacja

OXF0-05C

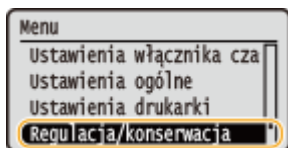

Wszystkie ustawienia z listy dotyczące zadań regulacji i konserwacji są opatrzone krótkim opisem. Ustawienia domyślne oznaczone są przy pomocy znaku +.

UWAGA

Gwiazdka (*)

Ustawienia oznaczone gwiazdką (*) są dostępne tylko po zamontowaniu dodatkowego podajnika papieru (szuflada 2).

- ▶ Wyświetl czas powiadomienia o konieczności przygot. kasety (P. 340)
- ▶ Gęstość drukarki (P. 340)
- ▶ Oszczędzanie tonera (P. 341)
- ▶ Dopasuj położenie wydruku (P. 341)
- ▶ Przetwarzanie specjalne (P. 342)
- ▶ Wyczyść zespół utrwalający (P. 344)

Wyświetl czas powiadomienia o konieczności przygot. kasety

Pozwala określić czas wyświetlania wiadomości o małej ilości toneru pozostałego w kasecie z tonerem.

Autom. +
Niestandard.
 1 do 20 + do 99 (%)

 ▶ <Regulacja/konserwacja> ▶  ▶ <Wyświetl czas powiadomienia o konieczności przygot. kasety> ▶  ▶ <Niestandard.> ▶  ▶ Wprowadź poziom toneru ▶ 

Gęstość drukarki

Dostosować gęstość toneru do drukowania ▶ **Regulacja gęstości wydruku (P. 414)**

Dziewięć poziomów

 ▶ <Regulacja/konserwacja> ▶  ▶ <Gęstość drukarki> ▶  ▶ Przyciski ◀ / ▶ służą do dostosowania gęstości toneru ▶ 

Oszczędzanie tonera

Można zaoszczędzić toner podczas drukowania raportów.

Wyłącz [†]
Włącz



Dopasuj położenie wydruku

Dla każdego źródła papieru można dostosować położenie wydruku. Można dostosować położenie wydruku w zakresie od -5,0 do +5,0 mm w kierunku pionowym i w zakresie od -3,0 do +3,0 mm w kierunku poziomym. Regulacja w obu przypadkach jest możliwa w odstępach co 0,1 mm. **▶Regulacja położenia wydruku(P. 416)**

Taca wielofunkcyjna

Dopasuj w pionie (przód)

-0.20 do 0.00 [†] do +0.20 (") lub -5.0 do 0.0 [†] do +5.0 (mm)

Dopasuj w poziomie (przód)

-0,12 do 0.00 [†] do +0,12 (") lub -3,0 to 0,0 [†] do +3,0 (mm)

Dopasuj w pionie (tył)

-0.20 do 0.00 [†] do +0.20 (") lub -5.0 do 0.0 [†] do +5.0 (mm)

Dopasuj w poziomie (tył)

-0,12 do 0.00 [†] do +0,12 (") lub -3,0 to 0,0 [†] do +3,0 (mm)

Szuflada 1

Dopasuj w pionie (przód)

-0.20 do 0.00 [†] do +0.20 (") lub -5.0 do 0.0 [†] do +5.0 (mm)

Dopasuj w poziomie (przód)

-0,12 do 0.00 [†] do +0,12 (") lub -3,0 to 0,0 [†] do +3,0 (mm)

Dopasuj w pionie (tył)

-0.20 do 0.00 [†] do +0.20 (") lub -5.0 do 0.0 [†] do +5.0 (mm)

Dopasuj w poziomie (tył)

-0,12 do 0.00 [†] do +0,12 (") lub -3,0 to 0,0 [†] do +3,0 (mm)

Szuflada 2 *

Dopasuj w pionie (przód)

-0.20 do 0.00 [†] do +0.20 (") lub -5.0 do 0.0 [†] do +5.0 (mm)

Dopasuj w poziomie (przód)

-0,12 do 0.00 [†] do +0,12 (") lub -3,0 to 0,0 [†] do +3,0 (mm)

Dopasuj w pionie (tył)

-0.20 do 0.00 [†] do +0.20 (") lub -5.0 do 0.0 [†] do +5.0 (mm)

Dopasuj w poziomie (tył)

-0,12 do 0,00 ⁺ do +0,12 (") lub -3,0 to 0,0 ⁺ do +3,0 (mm)

Przetwarzanie specjalne

Jeśli wydruki są niezadowolające, można poprawić ich jakość przez konfigurację następujących ustawień.

Specjalny tryb drukowania A

Na wydrukach mogą pojawić się zacieki w zależności od typu papieru lub warunków środowiska. W tym przypadku ustawienie tego elementu może rozwiązać problem. Najlepszy efekt poprawy zostanie osiągnięty w przypadku użycia opcji <Tryb 1>, a najsilniejszy w przypadku użycia opcji <Tryb 4>.

Wyłącz
Tryb 1 ⁺
Tryb 2
Tryb 3
Tryb 4

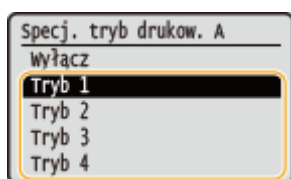
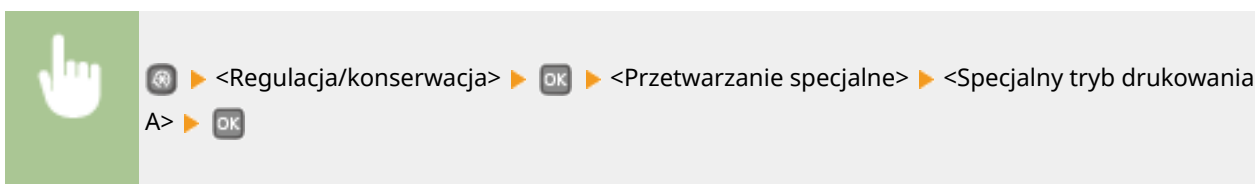

UWAGA

- W przypadku drukowania z komputera ustawienia sterownika drukarki są nadrzędne. W przypadku zmiany ustawienia [Tryb graficzny] w sterowniku drukarki na opcję [Tryb UFR II] ustawienia panelu sterowania stają się nadrzędne. **▶ Na wydrukach widoczne są zacieki (P. 387)**
- Nie można skonfigurować tego elementu, jeżeli opcja <Tryb dostosowywania kodu paskowego> ustawiona jest na jeden z trybów od <Tryb 1> do <Tryb 3>. **▶ Tryb dostosowywania kodu paskowego (P. 324)**
- Gęstość wydruku będzie mniejsza w przypadku wyboru opcji dającej najsilniejszy efekt. Może to także skutkować mniej ostrymi krawędziami i szczegółami.
- Jeśli ustawienie tego elementu nie rozwiąże problemu, ustaw opcję <Specjalny tryb drukowania D> na wartość <Wyłącz>. **▶ Specjalny tryb drukowania D (P. 344)**

Specjalny tryb drukowania U

Smugi i odpryski mogą pojawić się wokół drukowanych znaków, grafik itp. w zależności od typu papieru i warunków środowiska (tzn. przy drukowaniu na ciężkim papierze lub podczas używania sprzętu w środowisku o niskiej wilgotności). W tym przypadku ustawienie tego elementu na wartość <Wyłącz> może rozwiązać problem.

Wyłącz ⁺
Włącz

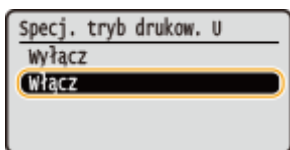
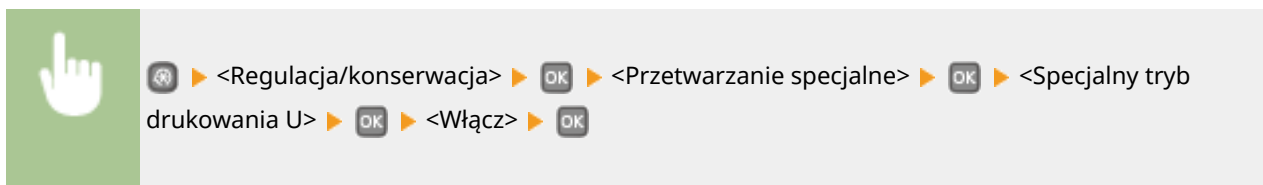

UWAGA

Gdy ustawisz ten element na wartość <Włącz>, jakość wydruku może być niższa w zależności od typu papieru lub warunków otoczenia (tzn. od druku na cienkim papierze lub pracy w środowisku o niskiej wilgotności).

Specjalny tryb drukowania V

Jeśli wydrukowany papier zwija się podczas używania zwilżonego papieru, wprowadź ustawienia dla tego elementu. Silniejszy efekt zostanie osiągnięty w przypadku użycia opcji <Tryb 2>, a słabszy w przypadku użycia opcji <Tryb 1>.

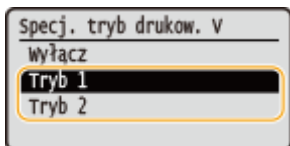
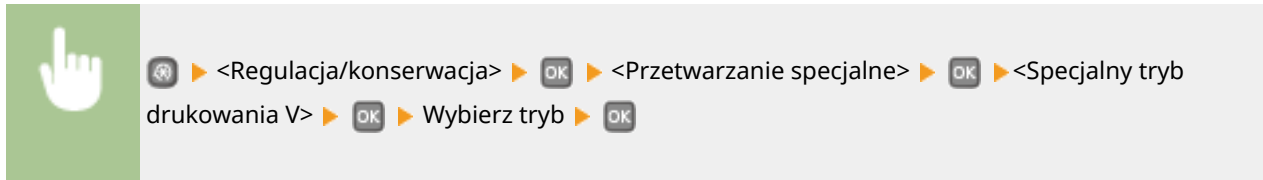

UWAGA





Wybór opcji dającej największy efekt najbardziej spowalnia proces drukowania.

Specjalny tryb drukowania B

Na wydrukach mogą pojawić się zacieki zaraz po wymianie kasety z tonerem lub podczas pierwszego drukowania od dłuższego czasu. W tym przypadku ustawienie tego elementu może rozwiązać problem. Najsłabszy efekt zostanie osiągnięty w przypadku użycia opcji <Tryb 1>, a najsilniejszy w przypadku użycia opcji <Tryb 3>.





 ▶ <Regulacja/konserwacja> ▶  ▶ <Przetwarzanie specjalne> ▶  ▶ <Specjalny tryb drukowania B> ▶  ▶ Wybierz tryb ▶ 

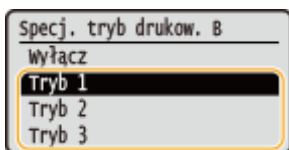





UWAGA

Wybór opcji dającej największy efekt najbardziej spowalnia proces drukowania.

Specjalny tryb drukowania D

Na wydrukach mogą pojawić się zacieki w zależności od typu papieru lub warunków środowiska. W tym przypadku ustawienie tego elementu na wartość <Włącz> może rozwiązać problem. Dodatkowo ustawienie tego elementu na wartość <Włącz> zmniejszy hałas generowany podczas drukowania.



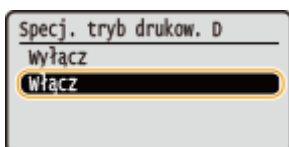

 ▶ <Regulacja/konserwacja> ▶  ▶ <Przetwarzanie specjalne> ▶  ▶ <Specjalny tryb drukowania D> ▶  ▶ <Włącz> ▶ 



UWAGA

W przypadku ustawienia tego elementu na wartość <Włącz> prędkość drukowania będzie wolniejsza.

Wyczyść zespół utrwalający.

Czyszczenie modułu utrwalającego należy przeprowadzić po wymianie zasobnika z tonerem lub gdy na wydrukach pojawiają się czarne smugi.  **Moduł utrwalania(P. 403)**

Ustawienia zarządzania systemem

OXFO-084

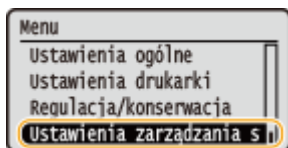

Wszystkie ustawienia z listy związane z ustawieniami zarządzania systemem są opatrzone krótkim opisem. Ustawienia domyślne oznaczone są przy pomocy znaku †.

UWAGA

Gwiazdka (*)

- Ustawień oznaczonych symbolem „*1” nie można importować ani eksportować.
- Ustawienia oznaczone symbolem „*2” mają inne wartości domyślne w zależności od kraju lub regionu, w którym zakupiono urządzenie.
- Ustawienia oznaczone symbolem „*3” są dostępne tylko w modelu LBP252dw.

- ▶ **Ustawienia sieciowe(P. 345)**
- ▶ **Ust. informacji o menedżerze systemu(P. 345)**
- ▶ **Ustawienia informacji o urządzeniu(P. 346)**
- ▶ **Włącz/wyłącz zarządzanie ID działu(P. 346)**
- ▶ **Ustawienia zabezpieczeń(P. 346)**
- ▶ **Wybierz kraj/region(P. 348)**
- ▶ **Ustawienia zdalnego interfejsu użytkownika(P. 349)**
- ▶ **Wyświetlanie rejestru zadań(P. 350)**
- ▶ **Użyj jako urządzenia USB(P. 350)**
- ▶ **Włącz Product Extended Survey Program(P. 350)**
- ▶ **Wyświetl infor. o mater. eksploat. (zdal. IU/Toner Status)(P. 350)**
- ▶ **Ustawienia usługi Google Cloud Print(P. 351)**
- ▶ **Powiadamiaj o sprawdzaniu ustawień papieru(P. 351)**
- ▶ **Import/eksport ustawień(P. 352)**
- ▶ **Ustawienia bezpiecznego drukowania(P. 352)**
- ▶ **Wybór PDL (Plug and Play)(P. 352)**
- ▶ **Aktualizacja oprogramowania układowego(P. 353)**
- ▶ **Zainicjuj klucz i certyfikat(P. 353)**
- ▶ **Zainicjuj menu(P. 354)**
- ▶ **Zainicjuj wszystkie dane/ustawienia(P. 354)**

Ustawienia sieciowe

Patrz ▶ **Ustawienia sieciowe(P. 297)** .

Ust. informacji o menedżerze systemu

Konfiguracja identyfikatora lub kodu PIN wyłącznie dla administratorów posiadających uprawnienia dostępu do ustawień <Ustawienia sieciowe> i <Ustawienia zarządzania systemem>. Identyfikator odpowiada ustawieniu <ID menedżera systemu>, a kod PIN ustawieniu <PIN menedżera systemu>. Możliwe jest także zarejestrowanie nazwy administratora. ▶ **Ustawianie identyfikatora menedżera systemu(P. 211)**

ID i PIN menedżera systemu

Jako identyfikator administratora systemu oraz kod PIN należy wprowadzić numer składający się z maksymalnie siedmiu cyfr.

ID menedżera systemu
PIN menedżera systemu

Nazwa menedżera systemu







Należy tu wprowadzić nazwę administratora składającą się z maksymalnie 32 znaków alfanumerycznych.

Ustawienia informacji o urządzeniu

Należy tu wprowadzić składającą się z maksymalnie 32 znaków alfanumerycznych nazwę definiującą urządzenie oraz miejsce instalacji, które pozwolą zidentyfikować urządzenie.

Nazwa urządzenia
Położenie



 ▶ <Ustawienia zarządzania systemem> ▶  ▶ <Ustawienia informacji o urządzeniu> ▶  ▶ Wybierz opcję <Nazwa urządzenia> lub <Położenie> ▶  ▶ Wprowadź <Nazwa urządzenia> lub <Położenie> ( **Wprowadzanie tekstu(P. 32)**) ▶ 

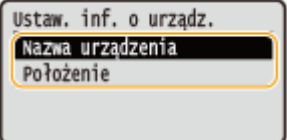
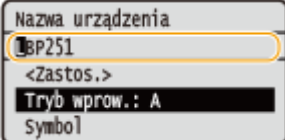



Ustaw. inf. o urządz.
 Nazwa urządzenia
 Położenie





Nazwa urządzenia
 <P251
 <Zastos.>
 Tryb wprow.: A
 Symbol

Włącz/wyłącz zarządzanie ID działu

Ustawienie umożliwiające określenie, czy włączone ma zostać Zarządzanie identyfikatorami wydziałów, funkcja używająca identyfikatorów w roli kont użytkowników w celu określania uprawnień dostępu i zbierania informacji na temat użytkownika urządzenia.  **Konfiguracja funkcji Zarządzanie identyfikatorami wydziałów(P. 213)**

Wyłącz 
Włącz



 ▶ <Ustawienia zarządzania systemem> ▶  ▶ <Włącz/wyłącz zarządzanie ID działu> ▶  ▶ Wybierz opcję <Wyłącz> lub <Włącz> ▶ 

Ustawienia zabezpieczeń

Włączanie lub wyłączanie ustawień komunikacji szyfrowanej za pomocą protokołów SSL lub IPSec, a także ustawień filtrowania pakietów na podstawie adresów IP lub MAC.

Użyj SSL *1

Ustawienie pozwalające określić, czy komunikacja ma być szyfrowana za pomocą protokołu SSL. **▶Włączenie szyfrowanej komunikacji SSL dla Zdalnego interfejsu użytkownika(P. 241)**

Wyłącz †
Włącz



▶ <Ustawienia zarządzania systemem> ▶ ▶ <Ustawienia zabezpieczeń> ▶ ▶ <Użyj SSL> ▶ ▶ Wybierz wartość <Wyłącz> lub <Włącz> ▶ ▶ Uruchom ponownie urządzenie

Użyj IPSec *1

Ustawienie umożliwiające określenie, czy komunikacja ma być szyfrowana poprzez ustanowienie wirtualnej sieci prywatnej (VPN) korzystającej z protokołu IPSec. **▶Konfiguracja ustawień protokołu IPSec(P. 245)**

Wyłącz †
Włącz



▶ <Ustawienia zarządzania systemem> ▶ ▶ <Ustawienia zabezpieczeń> ▶ ▶ <Użyj IPSec> ▶ ▶ Wybierz wartość <Wyłącz> lub <Włącz> ▶ ▶ Uruchom ponownie urządzenie

Filtr adresów IPv4

Włączanie lub wyłączanie ustawień filtrowania pakietów przesyłanych do lub otrzymywanych od urządzeń o określonym adresie IPv4. **▶Określanie adresów IP dla zasad zapory(P. 224)**

Filtr ruchu wychodzącego

Wyłącz †
Włącz

Filtr ruchu przychodzącego

Wyłącz †
Włącz



▶ <Ustawienia zarządzania systemem> ▶ ▶ <Ustawienia zabezpieczeń> ▶ ▶ <Filtr adresów IPv4> ▶ ▶ Zaznacz opcję <Filtr ruchu wychodzącego> lub <Filtr ruchu przychodzącego> ▶ ▶ Wybierz opcję <Wyłącz> lub <Włącz> ▶ ▶ Uruchom ponownie urządzenie

Filtr adresów IPv6

Włączanie lub wyłączenie ustawień filtrowania pakietów przesyłanych do lub otrzymywanych od urządzeń o określonym adresie IPv6. **▶ Określanie adresów IP dla zasad zapory(P. 224)**

Filtr ruchu wychodzącego

Wyłącz [†]

Włącz

Filtr ruchu przychodzącego

Wyłącz [†]

Włącz



▶ <Ustawienia zarządzania systemem> ▶ ▶ <Ustawienia zabezpieczeń> ▶ ▶ <Filtr adresów IPv6> ▶ ▶ Zaznacz opcję <Filtr ruchu wychodzącego> lub <Filtr ruchu przychodzącego> ▶ ▶ Wybierz opcję <Wyłącz> lub <Włącz> ▶ ▶ Uruchom ponownie urządzenie

Filtr adresów MAC

Włączanie lub wyłączenie ustawień filtrowania pakietów przesyłanych do lub otrzymywanych od urządzeń o określonym adresie MAC. **▶ Określanie adresów MAC dla zasad zapory(P. 228)**

Filtr ruchu wychodzącego

Wyłącz [†]

Włącz

Filtr ruchu przychodzącego

Wyłącz [†]

Włącz



▶ <Ustawienia zarządzania systemem> ▶ ▶ <Ustawienia zabezpieczeń> ▶ ▶ <Filtr adresów MAC> ▶ ▶ Zaznacz opcję <Filtr ruchu wychodzącego> lub <Filtr ruchu przychodzącego> ▶ ▶ Wybierz opcję <Wyłącz> lub <Włącz> ▶ ▶ Uruchom ponownie urządzenie

Wybierz kraj/region ^{*1} ^{*2}

Wybór kraju lub regionu, w którym używane jest urządzenie. Ustawienie domyślne może się różnić w zależności od ustawienia wybranego podczas wstępnego uruchomienia.

Austria (AT)	Holandia (NL)
Białoruś (BY)	Norwegia (NO)
Belgia (BE)	Polska (PL)
Czechy (CZ)	Portugalia (PT)

Dania (DK)	Rosja (RU)
Egipt (EG)	Arabia Saudyjska (SA)
Finlandia (FI)	Słowenia (SI)
Francja (FR)	RPA (ZA)
Niemcy (DE)	Hiszpania (ES)
Grecja (GR)	Szwecja (SE)
Węgry (HU)	Szwajcaria (CH)
Irlandia (IE)	Ukraina (UA)
Włochy (IT)	Wielka Brytania (GB) †
Jordania (JO)	Inne
Luksemburg (LU)	

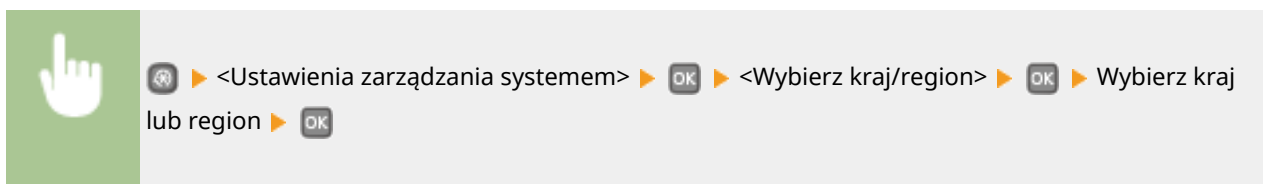

Ustawienia zdalnego interfejsu użytkownika *1

Urządzenie można skonfigurować przy użyciu Zdalnego interfejsu użytkownika. Zdalny interfejs użytkownika pozwala skonfigurować ustawienia urządzenia za pośrednictwem przeglądarki internetowej.

Użyj zdalnego interfejsu użytkownika

Wybierz, czy można korzystać ze Zdalnego interfejsu użytkownika. Zdalny interfejs użytkownika pozwala skonfigurować ustawienia urządzenia za pośrednictwem przeglądarki internetowej. **Wyłączanie Zdalnego interfejsu użytkownika(P. 238)**

Wyłącz
Włącz †

Ustawienia zabezpieczeń dostępu zdalnego interfejs. użyt.

Wybierz, czy kod PIN jest wymagany dla dostępu do Zdalnego interfejsu użytkownika. Ustaw maksymalnie 7-cyfrowy kod PIN. Wszyscy użytkownicy korzystają z tego samego kodu PIN. **Ustawianie kodu PIN Zdalnego interfejsu użytkownika(P. 220)**

Wyłącz †

Włącz
Kod PIN dostępu zdal. int. už.

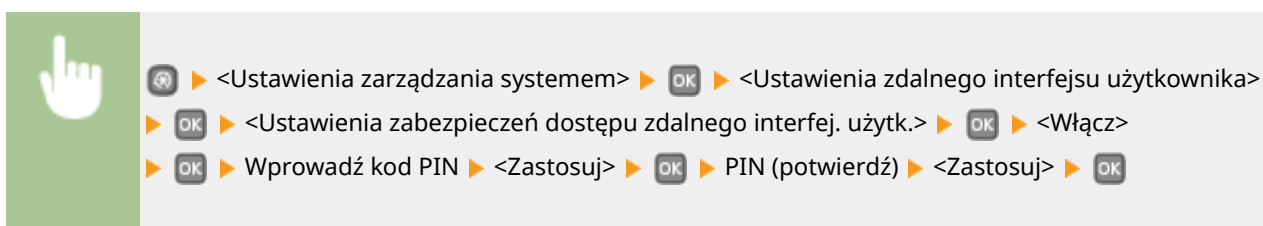

Wyświetlanie rejestru zadań

Określ, czy dziennik drukowania ma być widoczny na wyświetlaczu urządzenia.

Wyłącz
Włącz †

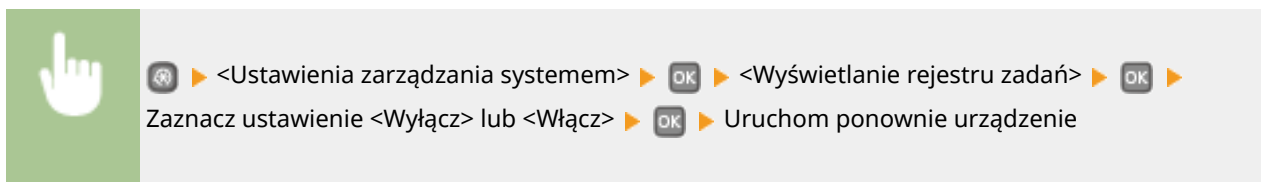

Użyj jako urządzenia USB

Włączanie lub wyłączenie obsługi portu USB używanego do nawiązywania połączenia z komputerem. **Ograniczenie funkcji USB(P. 236)**

Wyłącz
Włącz †

Włącz Product Extended Survey Program

Włącz lub wyłącz program Product Extended Survey (program rozszerzonej ankiety urządzenia).

Wyłącz
Włącz †

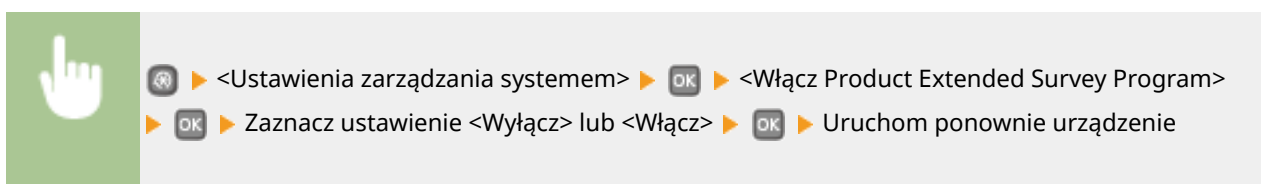

Wyświetl infor. o mater. eksploat. (zdal. IU/Toner Status)

Wybierz, czy na Zdalnym interfejsie użytkownika lub w narzędziu Toner Status ma być wyświetlany przycisk umożliwiający przejście na stronę internetową w celu zakupu kaset z tonerem. Wybierz, czy chcesz używać narzędzia Toner Status.

Wyświetl przycisk kupow. mater. eksploat. (zdal. int. uż.)

Wyłącz
Włącz †

Ustawienia Toner Status

Wyłącz
Włącz †

Wyśw. przyc. kupow. mat. eksp.
 Wyłącz
 Włącz †



Ⓞ ▶ <Ustawienia zarządzania systemem> ▶ OK ▶ <Wyświetl infor. o mater. eksploat. (zdal. IU/ Toner Status)> ▶ OK ▶ Wybierz ustawienia ▶ OK

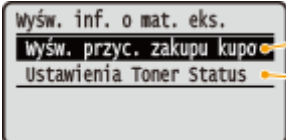

a <Wyświetl przycisk kupow. mater. eksploat. (zdal. int. uż.)>

Wybierz opcję <Wyłącz>, aby w Zdalnym interfejsie użytkownika nie wyświetlać przycisku wyświetlającego strony zakupu zasobników z tonerem.

b <Ustawienia Toner Status>

Aby nie korzystać z narzędzia powiadamiania o poziomie toneru w kasecie z tonerem, wybierz opcję <Wyłącz>. Aby w narzędziu powiadamiania o poziomie toneru w kasecie z tonerem nie wyświetlać przycisku z odnośnikiem do stron internetowych umożliwiających zakup kaset z tonerem, wybierz opcję <Włącz>, a następnie wybierz opcję <Wyłącz>.

Ustawienia usługi Google Cloud Print

Włącz lub wyłącz obsługę technologii Google Cloud Print. **Zmiana ustawień Google Cloud Print(P. 463)**

Włącz usługę Google Cloud Print
 Wyłącz
 Włącz †

Stan rejestracji usługi Google Cloud Print

Powiadamiaj o sprawdzaniu ustawień papieru

Wybierz, czy ma być wyświetlany komunikat z monitem o sprawdzenie ustawień papieru po załadowaniu papieru do urządzenia.

Wyłącz
 Włącz †



Ⓞ ▶ <Ustawienia zarządzania systemem> ▶ OK ▶ <Powiadamiaj o sprawdzaniu ustawień papieru> ▶ OK ▶ Wybierz opcję <Wyłącz> lub <Włącz> ▶ OK ▶ Uruchom ponownie urządzenie

Import/eksport ustawień *1

Dane ustawień można importować oraz eksportować przy pomocy urządzenia pamięci USB. ► **Korzystanie z urządzenia pamięci USB do zapisywania/ladowania zarejestrowanych danych(P. 426)**

Import
Eksport

Ustawienia bezpiecznego drukowania *3

Włączanie lub wyłączanie funkcji Zabezpieczonego drukowania. ► **Drukowanie za pomocą funkcji Zabezpieczone drukowanie(P. 112)**

Wyłącz

Włącz †

Czas usuwania bezp. drukow.

10 do 30 † do 240 (min)

Wybór PDL (Plug and Play)

Ustawienie umożliwiające wybór języka opisu strony, dzięki któremu po podłączeniu urządzenia do komputera za pomocą technologii Plug and Play jest ono rozpoznawane jako drukarka obsługująca dany język.

Sieć *1

Ustawienie umożliwiające wybór języka opisu strony, dzięki któremu po wykryciu urządzenia w sieci jest ono rozpoznawane jako drukarka obsługująca dany język.

UFR II †

UFR II (V4)

PCL5

PCL6

PS *3

USB

Ustawienie umożliwiające wybór języka opisu strony, dzięki któremu po podłączeniu urządzenia do komputera za pomocą portu USB jest ono rozpoznawane jako drukarka obsługująca dany język.

UFR II †

UFR II (V4)

PCL5

PCL6

PS *3



⚙️ ► <Ustawienia zarządzania systemem> ► OK ► <Wybór PDL (Plug and Play)> ► OK ► Wybierz opcję <Sieć> lub <USB> ► OK ► Wybierz język opisu strony ► OK ► Uruchom ponownie urządzenie

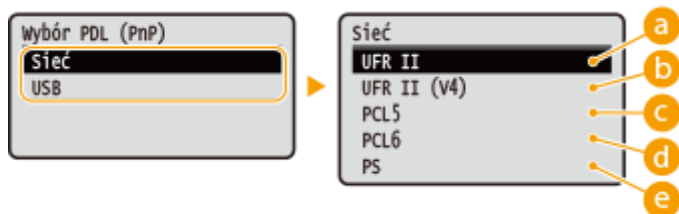

a <UFR II>

Urządzenie jest wykrywane i podłączane jako drukarka UFR II.

b <UFR II (V4)>

Urządzenie jest wykrywane i podłączane jako drukarka UFR II zgodna ze specyfikacją XML Paper Specification (XPS).

c <PCL5>

Urządzenie jest wykrywane i podłączane jako drukarka obsługująca język PCL5.

d <PCL6>

Urządzenie jest wykrywane i podłączane jako drukarka obsługująca język PCL6.

e <PS>

Urządzenie jest wykrywane i podłączane jako drukarka obsługująca język PS.

Aktualizacja oprogramowania układowego *1

Wybierz sposób instalacji oprogramowania sprzętowego w zależności od środowiska urządzenia.

- <Z komputera>

Wybierz tę opcję, aby ręcznie zainstalować aktualizację oprogramowania sprzętowego dostępną w witrynie internetowej firmy Canon. Informacje na temat instalowania aktualizacji zawiera instrukcja dostępna w witrynie internetowej. Kiedy urządzenie korzysta z bezprzewodowej sieci LAN, aktualizację można przeprowadzić za pomocą poniższej opcji <Z komputera> lub podłączając je za pomocą kabla USB.

- <Z Internetu>

Wybierz tę opcję, aby automatycznie zainstalować aktualizację oprogramowania sprzętowego bez używania komputera. Postępuj według instrukcji wyświetlanych na ekranie, aby zainstalować aktualizację. Urządzenie musi być połączone z Internetem.

- <Informacje o wersji>

Wybierz, aby wyświetlić informacje szczegółowe o bieżącej wersji oprogramowania sprzętowego.

Z komputera
Z Internetu
Informacje o wersji

Zainicjuj klucz i certyfikat *1

Wybór tej opcji przywraca ustawieniom [Ustawienia klucza i certyfikatu] i [Ustawienia certyfikatu CA] fabryczne wartości domyślne. **Inicjowanie klucza oraz certyfikatu(P. 434)**

Zainicjuj menu ^{*1}

Wybór tej opcji przywraca podanym poniżej ustawieniom fabryczne wartości domyślne. Możliwe jest przywrócenie wszystkich poniższych ustawień jednocześnie lub osobne zresetowanie poszczególnych ustawień. **▶ Inicjowanie menu(P. 432)**

Ustawienia
 Ustawienia włącznika czasowego
 Ustawienia ogólne
 Ustawienia drukarki
 Ustawienia zarządzania systemem
 Zainicjuj wszystko





Ustawienia zarządzania systemem

Wybór tej opcji przywraca ustawieniom zarządzania systemem fabryczne wartości domyślne. Możliwe jest przywrócenie wszystkich ustawień zarządzania systemem jednocześnie. **▶ Inicjowanie menu(P. 432)**

Ustawienia sieciowe	Włącz Product Extended Survey Program
Ust. informacji o menedżerze systemu	Informacje o zakupie materiałów eksploatacyjnych
Ustawienia informacji o urządzeniu	Ustawienia usługi Google Cloud Print
Włącz/wyłącz zarządzanie ID działu	Powiadamiaj o sprawdzaniu ustawień papieru
Wyświetlanie rejestru zadań	Ustawienia bezpiecznego drukowania ^{*3}
Użyj jako urządzenia USB	Wybór PDL (Plug and Play)
	Zainicjuj wszystko

Zainicjuj wszystkie dane/ustawienia

Umożliwia inicjację obszaru przechowywania danych, np. dzienników i ustawień. Do wykonania według potrzeb, np. w sytuacjach, gdy urządzenie zostanie zutylizowane po usunięciu wszystkich dzienników wykorzystania. Po zakończeniu inicjacji urządzenie zostanie automatycznie uruchomione ponownie.

  ▶ <Ustawienia zarządzania systemem> ▶  ▶ <Zainicjuj wszystkie dane/ustawienia> ▶  ▶  ▶ <Tak>

WAŻNE

- Aby użyć urządzenia po inicjacji, należy skonfigurować wszystkie ustawienia od nowa.

Rozwiązywanie problemów

Rozwiązywanie problemów	356
Usuwanie zakleszczonego papieru	358
W przypadku wyświetlenia komunikatu o błędzie	366
Jeśli wyświetlany jest kod błędu	375
Typowe problemy	377
Problemy z instalacją/ustawieniami	378
Problemy z drukowaniem	382
Drukowanie nie przebiega poprawnie	385
Jakość wydruku nie jest zadowalająca	387
Papier marszczy się lub zwija	394
Papier jest załadowany nieprawidłowo	396
Jeżeli problem nie może zostać rozwiązany	397

Rozwiązywanie problemów

OXF0-05F

Gdy wystąpi problem, przed skontaktowaniem się z firmą Canon należy sprawdzić dostępne rozwiązania w tym rozdziale.

■ Zakleszczenia papieru

W przypadku zakleszczenia papieru przejść do sekcji: **▶ Usunięcie zakleszczonego papieru(P. 358)** .



■ Wyświetlenie komunikatu lub kodu błędu

Jeśli na ekranie wyświetlony zostaje komunikat lub kod błędu (trzy cyfry), należy zapoznać się z następującymi sekcjami.



- ▶ **W przypadku wyświetlenia komunikatu o błędzie(P. 366)**
- ▶ **Jeśli wyświetlany jest kod błędu(P. 375)**

■ Typowe problemy

Jeśli przypuszczasz, że urządzenie działa nieprawidłowo, przed skontaktowaniem się z firmą Canon zapoznaj się z poniższymi sekcjami.



- ▶ **Typowe problemy(P. 377)**
- ▶ **Problemy z instalacją/ustawieniami(P. 378)**
- ▶ **Problemy z drukowaniem(P. 382)**

■ Jakość druku nie jest zadowalająca

Jeśli jakość druku nie jest zadowalająca, zapoznaj się z sekcją **▶ Drukowanie nie przebiega poprawnie(P. 385)** .



■Jeżeli problem nie może zostać rozwiązany

Jeśli nie można usunąć błędu, zapoznaj się z sekcją **▶Jeżeli problem nie może zostać rozwiązany(P. 397)** zawierającą dane kontaktowe.



Usuwanie zakleszczonego papieru

0XF0-05H

Jeśli w urządzeniu zakleszczy się papier, na ekranie pojawi się komunikat <Zacięcie papieru.>*. Naciśnij przycisk ►, aby wyświetlić proste rozwiązania. Jeśli instrukcje wyświetlane na ekranie nie są zrozumiałe, zapoznaj się z poniższymi sekcjami, aby usunąć zakleszczony papier.

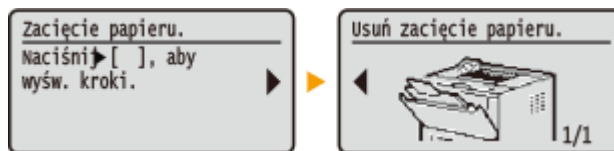

* Jeżeli rozwiązanie nie zostanie wyświetlone, naciśnij przycisk ⏻, a następnie wybierz opcję <Informacje o błędach/powiadomienie>, aby wyświetlić rozwiązanie.

- <Usuń papier z tacy wielofun.>
 - ◀ **Zakleszczenie papieru na tacy wielofunkcyjnej(P. 359)**
- <Otwórz szufladę 1.>
 - ◀ <Otwórz szufladę 2.>
 - ◀ **Zakleszczenia papieru w szufladzie na papier(P. 359)**
- <Otwórz górną tylną pokrywę.>
 - ◀ **Zakleszczenia papieru w tylnej części urządzenia(P. 360)**
- <Otwórz pokrywę przednią.>
 - ◀ **Zakleszczenie papieru w urządzeniu(P. 361)**
- <Wysuń szufladę 1.>
 - ◀ **Zakleszczenia papieru w dwustronnej prowadnicy transportującej(P. 363)**

WAŻNE

Podczas usuwania zakleszczonego papieru nie wolno wyłączać urządzenia

- Po wyłączeniu urządzenia dane, które miały zostać wydrukowane, zostają utracone.

W przypadku rozdarcia papieru

- Wyciągnij wszystkie kawałki papieru, aby nie zakleszczyły się ponownie w urządzeniu.

Jeżeli papier zakleszcza się regularnie

- Przed załadowaniem ryzy papieru do urządzenia wyrównaj jej krawędzie na płaskiej powierzchni.
- Sprawdź, czy używany papier jest odpowiedni dla urządzenia. ▶ **Papier(P. 450)**
- Sprawdź, czy w urządzeniu nie pozostają zakleszczone kawałki papieru.

Nie używaj nadmiernej siły, aby wyciągnąć zakleszczone dokumenty lub papier z urządzenia

- Gwałtowne usunięcie papieru może prowadzić do uszkodzenia części. Jeżeli nie można wyciągnąć papieru, należy skontaktować się z lokalnym autoryzowanym przedstawicielem firmy Canon lub działem telefonicznej pomocy technicznej firmy Canon. ▶ **Jeżeli problem nie może zostać rozwiązany(P. 397)**

Zakleszczenie papieru na tacy wielofunkcyjnej

Jeśli arkusze papieru znajdują się na tacy, najpierw należy je wyjąć. Jeżeli nie można łatwo usunąć zakleszczonego papieru, nie wolno używać nadmiernej siły podczas wyciągania go z urządzenia, ale w zależności od miejsca zakleszczenia papieru należy postępować zgodnie z procedurą wskazaną za pomocą komunikatu.

1 Ostrożnie wyciągnij papier.



2 Gdy zostanie wyświetlony poniższy ekran, użyj przycisków ◀ / ▶, aby wybrać opcję <Tak> i naciśnij przycisk **OK**.

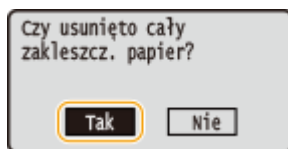

Zakleszczenia papieru w szufladzie na papier

Jeżeli nie można łatwo usunąć zakleszczonego papieru, nie wolno używać nadmiernej siły podczas wyciągania go z urządzenia, ale w zależności od miejsca zakleszczenia papieru należy postępować zgodnie z procedurą wskazaną za pomocą komunikatu.

1 Wyciągnij szufladę na papier.

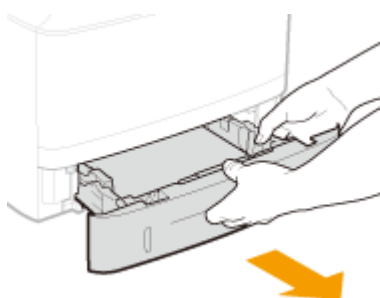

WAŻNE:

- Szufladę należy trzymać oburącz i wysuwać ją delikatnie. W przeciwnym wypadku szuflada może upaść i ulec uszkodzeniu, jeśli wysunie się zbyt łatwo.

2 Ostrożnie wyciągnij papier.

- Jeżeli zamocowany jest dodatkowy podajnik papieru (szuflada 2), należy ostrożnie wyciągnąć papier w ten sam sposób.

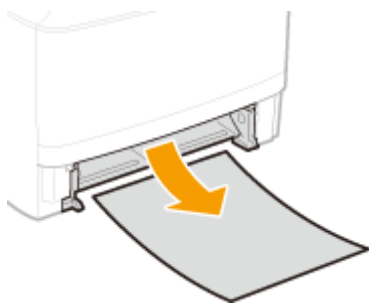

3 Umieść szufladę z powrotem na miejscu.

- Przy wkładaniu szuflady z opcją <Powiadamiasz o sprawdzaniu ustawień papieru> ustawioną na wartość <Włącz> wyświetli się ekran z potwierdzeniem. **Powiadamiasz o sprawdzaniu ustawień papieru(P. 351)**

4 Gdy zostanie wyświetlony poniższy ekran, użyj przycisków ◀ / ▶ , aby wybrać opcję <Tak> i naciśnij przycisk **OK** .

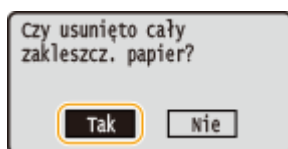

Zakleszczenia papieru w tylnej części urządzenia

Nie wolno używać nadmiernej siły podczas wyciągania papieru zakleszczonego w urządzeniu. Jeśli zablokowanego papieru nie można łatwo wyjąć, należy przejść do następnego kroku.

1 Wyciągnij papier zakleszczony wewnątrz górnej tylnej pokrywy.

- 1 Otwórz górną pokrywę tylną.

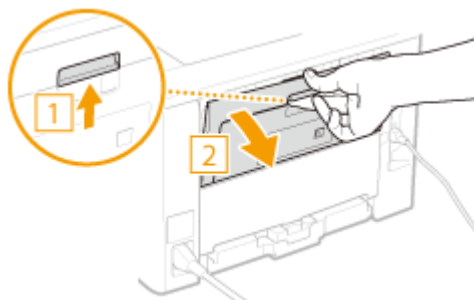

- 2 Ostrożnie wyciągnij papier.

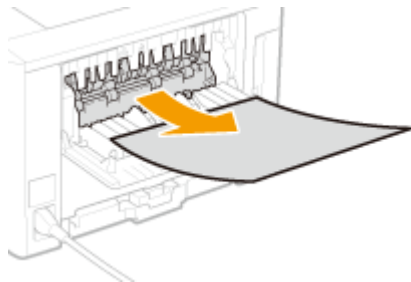

- 3 Zamknij górną pokrywę tylną.

2 Wyciągnij papier zakleszczony w module dwustronnym.

- 1 Otwórz dolną pokrywę tylną.

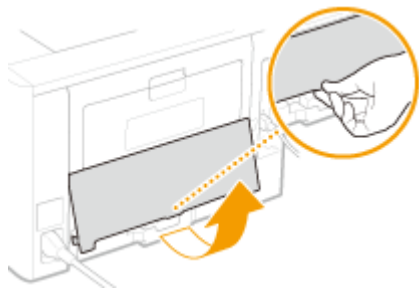

- 2 Ostrożnie wyciągnij papier.



- 3 Zamknij dolną pokrywę tylną.

- 3 Gdy zostanie wyświetlony poniższy ekran, użyj przycisków ◀ / ▶ , aby wybrać opcję <Tak> i naciśnij przycisk **OK**.

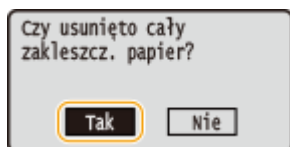

Zakleszczenie papieru w urządzeniu

Nie wolno używać nadmiernej siły podczas wyciągania papieru zakleszczonego w urządzeniu. Jeśli zablokowanego papieru nie można łatwo wyjąć, należy przejść do następnego kroku.

- 1 Ostrożnie wyciągnij papier.



- 2 Otwórz przednią pokrywę, trzymając przycisk.

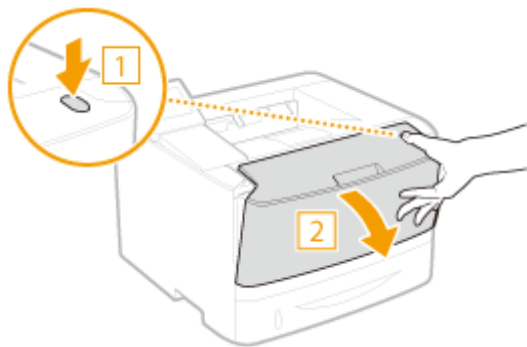

3 Wyjmij kasetę z tonerem.

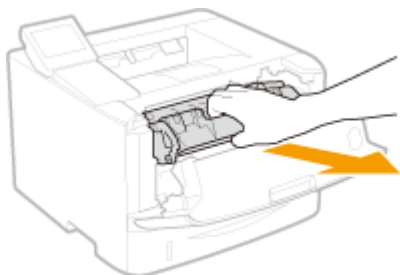

4 Przytrzymaj zielone pokrętło i podnieś prowadnicę transportującą.

- Przytrzymaj prowadnicę transportującą, po czym przywróć ją do pozycji z kroku 6.

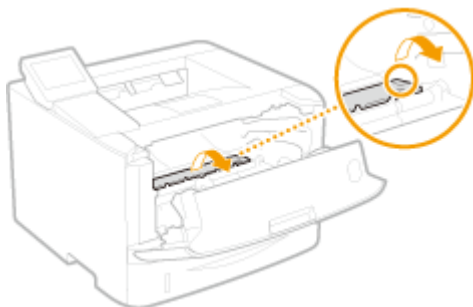

5 Ostrożnie wyciągnij papier.

- Wyciągnij papier i trzymaj go możliwie równo w poziomie, aby nie dopuścić do upadku niezamocowanego toneru.



6 Delikatnie ustaw prowadnicę transportującą na swoim miejscu.

7 Przytrzymaj zielone pokrętło i otwórz pokrywę wałka.

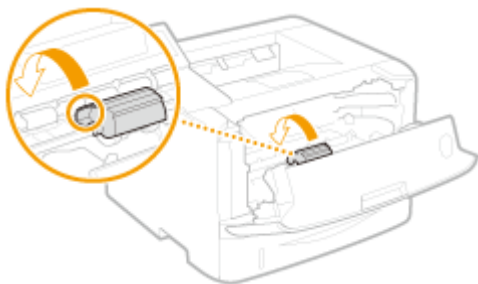

8 Ostrożnie wyciągnij papier.

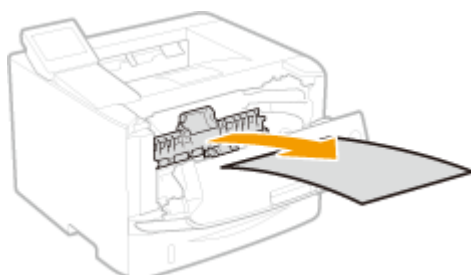

9 Delikatnie ustaw pokrywę wałka na swoim miejscu.

10 Zainstaluj zasobnik z tonerem.

- Na koniec wciśnij ją do oporu.

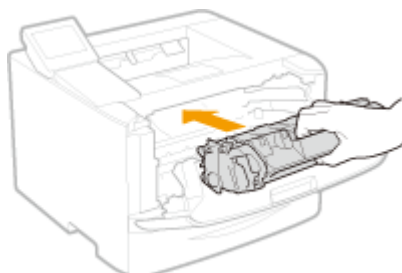

11 Zamknij przednią pokrywę.

Zakleszczenia papieru w dwustronnej prowadnicy transportującej

Jeżeli nie można łatwo usunąć zakleszczonego papieru, nie wolno używać nadmiernej siły podczas wyciągania go z urządzenia, ale w zależności od miejsca zakleszczenia papieru należy postępować zgodnie z procedurą wskazaną za pomocą komunikatu.

1 Wyciągnij szufladę na papier.

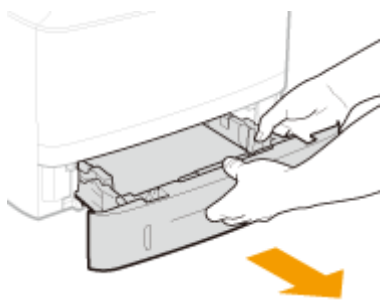

WAŻNE:

- Szufladę należy trzymać oburącz i wysuwać ją delikatnie. W przeciwnym wypadku szuflada może upaść i ulec uszkodzeniu, jeśli wysunie się zbyt łatwo.

2 Przytrzymaj zielone pokrętko i przyciśnij prowadnicę transportującą.

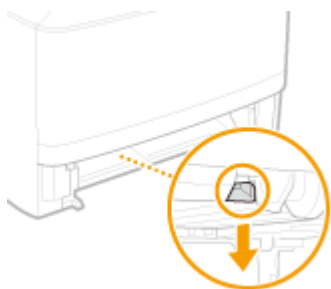

3 Ostrożnie wyciągnij papier.

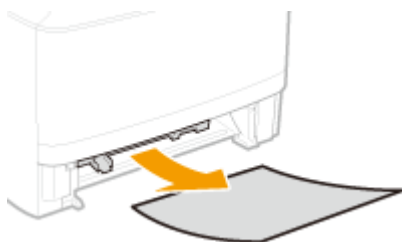

4 Trzymając za lewy i prawy uchwyt prowadnicy transportującej, odłóż prowadnicę na jej miejsce.

- Zamknij prowadnicę, aż usłyszysz kliknięcie.

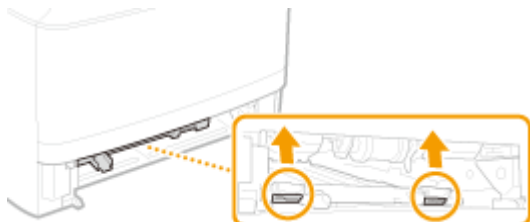

5 Umieść szufladę z powrotem na miejscu.

- Przy wkładaniu szuflady z opcją <Powiadamaj o sprawdzaniu ustawień papieru> ustawioną na wartość <Włącz> wyświetli się ekran z potwierdzeniem. **☑ Powiadamaj o sprawdzaniu ustawień papieru(P. 351)**

6 Gdy zostanie wyświetlony poniższy ekran, użyj przycisków ◀ / ▶ , aby wybrać opcję <Tak> i naciśnij przycisk **OK .**

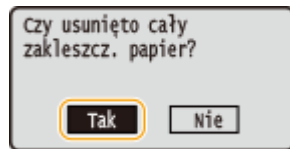

W przypadku wyświetlenia komunikatu o błędzie

OXF0-05J

Gdy pojawią się problemy z obsługą sprzętu, takie jak pojawienie się błędu przetwarzania lub zapelnienie pamięci, na ekranie zostaje wyświetlony komunikat. Więcej informacji na temat komunikatów znajduje się poniżej.

Nie można przeanalizować certyfikatu uwierzytelniania serwera.

Certyfikat serwera uwierzytelniania może być nieprawidłowy lub format certyfikatu nie jest obsługiwany przez drukarkę.

- Sprawdź certyfikat serwera uwierzytelniania.
- ▶ **Konfiguracja uwierzytelniania zgodnego z IEEE 802.1X(P. 254)**

Nie można znaleźć punktu dostępu.

Podczas próby nawiązania automatycznego połączenia za pomocą funkcji WPS nie można wykryć routera sieci bezprzewodowej w określonym przedziale czasowym.

- Nawiąż połączenie ponownie, zwracając uwagę na limit.
- ▶ **Konfiguracja urządzenia za pomocą Trybu przycisku WPS(P. 138)**
- ▶ **Konfiguracja urządzenia za pomocą Trybu PIN WPS(P. 140)**

Klucz sieciowy lub SSID routera sieci bezprzewodowej został wprowadzony niepoprawnie.

- Sprawdź klucz sieciowy oraz SSID i wprowadź je ponownie.
- ▶ **Sprawdzanie identyfikatora SSID oraz klucza sieciowego(P. 150)**
- ▶ **Nawiązywanie połączenia z konfiguracją szczegółowych ustawień(P. 146)**

Nie można wykryć routera sieci bezprzewodowej z powodu problemów z ustawieniami sieci.

- Sprawdź, czy urządzenie jest prawidłowo zainstalowane i gotowe do połączenia się z siecią.
- ▶ **Problemy z instalacją/ustawieniami(P. 378)**
- Jeśli to nie rozwiązuje problemu, sprawdź ustawienia bezpieczeństwa routera sieci bezprzewodowej.

Koniec ter. przyd. kas. Zalecamy wymianę.

Minął termin przydatności do użycia kasety z tonerem.

- Zaleca się wymianę zasobnika z tonerem.
- ▶ **Sposób wymiany zasobników z tonerem(P. 409)**

Zmień hasło uwierzytelniania.

Hasło wygasło.

- Ustaw nowe hasło.

Sprawdź ustawienia uwierzytelniania.

Metoda uwierzytelniania wybrana dla urządzenia nie odpowiada metodzie uwierzytelniania wybranej dla serwera RADIUS.

- Sprawdź, czy wybrano tą samą metodę uwierzytelniania dla urządzenia i dla serwera RADIUS, ustaw poprawną metodę uwierzytelniania.
- ▶ **Konfiguracja uwierzytelniania zgodnego z IEEE 802.1X(P. 254)**

Nie można nawiązać połączenia przy użyciu trybu punktu dostępu.

Połączenie w trybie punktu dostępu nie powiodło się z powodu błędu.

- Odczekaj chwilę i spróbuj ponownie. Jeśli nie można nawiązać połączenia, spróbuj na chwilę wyłączyć urządzenie.
- ▶ **Ustanawianie połączenia bezpośredniego (Tryb punktu dostępu)(P. 125)**

Nie można nawiązać połączenia za pośrednictwem bezprzewodowej sieci LAN.

Komunikacja z bezprzewodową siecią LAN nie powiodła się z powodu błędu.

- Należy poczekać chwilę i spróbować ponownie wprowadzić ustawienia. Jeżeli nadal nie można uzyskać połączenia, należy wyłączyć urządzenie i ponownie je uruchomić.

Nie można połączyć przez bezprzew. LAN.

Nawiązanie łączności nie powiodło się z powodu wystąpienia błędu podczas ustanawiania połączenia z siecią bezprzewodową LAN.

- Zrestartuj urządzenie i ponownie je skonfiguruj.
- Jeżeli problem nie ustąpi nawet po ponownym uruchomieniu urządzenia, sprawdź, czy urządzenie jest prawidłowo zainstalowane i gotowe do połączenia się z siecią.
- ▶ **Problemy z instalacją/ustawieniami(P. 378)**
- Jeśli po sprawdzeniu stanu połączenia z bezprzewodową siecią LAN problem nadal występuje, sprawdź ustawienia bezpieczeństwa routera bezprzewodowego.

Nie można nawiązać połączenia z użyciem technologii WPS.

Podczas próby nawiązania automatycznego połączenia za pomocą funkcji WPS wystąpił błąd uniemożliwiający nawiązanie połączenia.

- Odczekaj chwilę i ponownie przeprowadź konfigurację. Jeżeli problem występuje nadal, sprawdź, czy router bezprzewodowy obsługuje WPS.

Jeżeli funkcja WPS jest obsługiwana:

Sprawdź, czy urządzenie jest prawidłowo zainstalowane i gotowe do połączenia się z siecią.

▶ **Problemy z instalacją/ustawieniami(P. 378)**

Jeżeli funkcja WPS nie jest obsługiwana:

Należy skonfigurować inną metodę połączenia.

▶ **Podłączanie do sieci bezprzewodowej LAN(P. 136)**

Nie można połączyć. Sprawdź ustaw. PSK.

Klucz sieciowy (PSK) routera sieci bezprzewodowej został ustawiony nieprawidłowo dla urządzenia.

- Sprawdź klucz sieciowy (PSK) routera i ustaw go ponownie.
- ▶ **Sprawdzanie identyfikatora SSID oraz klucza sieciowego(P. 150)**
- ▶ **Konfiguracja połączenia za pomocą routera bezprzewodowego(P. 143)**
- ▶ **Nawiązywanie połączenia z konfiguracją szczegółowych ustawień(P. 146)**
- Jeżeli po zweryfikowaniu klucza sieciowego problem występuje nadal, należy sprawdzić, czy urządzenie zostało poprawnie zainstalowane i czy jest gotowe do podłączenia do sieci.
- ▶ **Problemy z instalacją/ustawieniami(P. 378)**

Nie można połączyć. Przekr. maks. liczb. połą. z punk. dostępu

Próbowano połączyć się z routerem bezprzewodowej sieci LAN, do którego została już podłączona maksymalna liczba urządzeń.

- Zmniejszyć liczbę urządzeń (liczbę klientów) podłączonych do routera bezprzewodowej sieci LAN. Aby uzyskać informacje dotyczące maksymalnej liczby urządzeń, które można podłączyć do routera bezprzewodowej sieci LAN, należy zapoznać się z instrukcją obsługi routera lub skontaktować z producentem routera.

Nie można wykryć żadnych połączeń z urządzeniami bezprzewodowymi.

Nie udało się wykryć urządzeń przenośnych w określonym czasie.

- Nawiąż połączenie ponownie, zwracając uwagę na limit.
- ▶ **Ustanawianie połączenia bezpośredniego (Tryb punktu dostępu)(P. 125)**

Nie można wyczyścić.

Papier zakleszczył się w trakcie czyszczenia.

- Wyciągnij zakleszczony papier, ustaw odpowiednio papier i ponownie wykonaj operację czyszczenia.
- ▶ **Usuwanie zakleszczonego papieru(P. 358)**
- ▶ **Moduł utrwalania(P. 403)**

W kasetach z tonerem znajduje się niewystarczająca ilość toneru do czyszczenia modułu utrwalającego.

- Czyszczenie wymaga odpowiedniej ilości toneru w zasobniku. Wymień zasobnik z tonerem i ponownie przeprowadź czyszczenie.
- ▶ **Wymiana zasobników z tonerem(P. 405)**

Nie można uwierz. z uż.mech.Open System. Sprawdź ustaw. WEP.

Ustawiona metoda uwierzytelniania urządzenia to <Open System>, ale metoda określona dla routera sieci bezprzewodowej to „klucz dzielony”.

- Podłącz ponownie, ręcznie zmieniając metodę uwierzytelnienia WEP na <Klucz współdzielony>.

▶ **Nawiązywanie połączenia z konfiguracją szczegółowych ustawień(P. 146)**

Adres MAC urządzenia jest odrzucany przez filtr adresów MAC ustawiony w routerze sieci bezprzewodowej.

- Zmienić ustawienia routera, aby dopuszczał adres MAC urządzenia i komputera. Aby uzyskać dalsze informacje dotyczące konfiguracji, należy zapoznać się z instrukcjami obsługi dołączonymi do urządzeń sieciowych lub skontaktować się z producentem. Aby sprawdzić adres MAC urządzenia, nacisnąć przycisk  ▶ wybrać opcję <Ustawienia sieciowe> ▶ <Ustawienia bezprzewodowej sieci LAN> ▶ <Informacje o połączeniu>.

▶ **Wyświetlanie adresu MAC w przewodowej sieci LAN(P. 162)**

Nie można wykonać uwierz.z użyc.klucza współ. Spr. ust.WEP.

Klucz sieciowy (klucz WEP) routera sieci bezprzewodowej został ustawiony nieprawidłowo dla urządzenia.

- Sprawdź klucz sieciowy (klucz WEP) routera i ustaw go ponownie.

▶ **Sprawdzanie identyfikatora SSID oraz klucza sieciowego(P. 150)**

▶ **Nawiązywanie połączenia z konfiguracją szczegółowych ustawień(P. 146)**

- Podłącz ponownie, wybierając router bezprzewodowy lub ręcznie zmieniając metodę uwierzytelniania WEP na <Open System>.

▶ **Konfiguracja połączenia za pomocą routera bezprzewodowego(P. 143)**

▶ **Nawiązywanie połączenia z konfiguracją szczegółowych ustawień(P. 146)**

Ustawiona metoda uwierzytelniania urządzenia to <Klucz współdzielony>, ale metoda określona dla routera sieci bezprzewodowej to „system otwarty”.

- Zmień metodę uwierzytelniania WEP w routerze sieci bezprzewodowej na „klucz dzielony” i połącz ponownie. Aby uzyskać dalsze informacje dotyczące zmiany, należy zapoznać się z instrukcjami obsługi dołączonymi do urządzeń sieciowych lub skontaktować się z producentem.

Bezpośrednie połączenie zakończone.

Połączenie między urządzeniem a urządzeniem przenośnym zostało przerwane.

- Należy ponownie nawiązać bezpośrednie połączenie.

▶ **Ustanawianie połączenia bezpośredniego (Tryb punktu dostępu)(P. 125)**

Włóż kasetę z tonerem.

Nie włożono kasety z tonerem lub nie włożono jej prawidłowo.

- Należy prawidłowo włożyć kasetę z tonerem.

▶ **Sposób wymiany zasobników z tonerem(P. 409)**

Błąd. Gwar. nie obej. kas.in.firm niż Canon. Nie można praw. podać ilości tonera w kas. Zamknij: naciśnij OK

Kaseta z tonerem mogła nie zostać zamontowana prawidłowo lub jest uszkodzona.

- Ponownie zainstaluj zasobnik z tonerem. Jeśli ponowne zainstalowanie zasobnika z tonerem nie spowoduje usunięcia komunikatu o błędzie, zasobnik z tonerem może być uszkodzony. Skontaktuj się ze sprzedawcą lub z centrum pomocy dla użytkowników produktów firmy Canon.

▶ **Sposób wymiany zasobników z tonerem(P. 409)**

Kaseta z tonerem może nie być oryginalnym produktem firmy Canon.

- Zasobniki z tonerem należy wymieniać tylko na oryginalne zasobniki z tonerem firmy Canon.

▶ **Materiały eksploatacyjne(P. 453)**

Usł.Google Cloud Prt niedos.Błąd uwierz.ser

Uwierzytelnienie serwera dla usługi Cloud Print zakończyło się niepowodzeniem lub zebranie informacji potrzebnych do rejestracji zakończyło się niepowodzeniem.

- Upewnij się, że wybrano poprawne ustawienia daty i godziny.

▶ **Ustawienia daty/godz.(P. 314)**

Usł.Google Cloud Prt niedos.Błąd kom.z serw

Usługa Cloud Print jest niedostępna z powodu błędu.

- Sprawdź, czy urządzenie zostało poprawnie połączone z bezprzewodową lub przewodową siecią LAN.

▶ **Podłączanie do sieci bezprzewodowej LAN(P. 136)**

▶ **Podłączanie do sieci przewodowej LAN(P. 135)**

- Port używany do funkcji drukowania w chmurze może być zablokowany przez ustawienia zapory lub inne zabezpieczenia. Sprawdź, czy na komputerze dostępny jest port 5222.
- Jeśli w sieci używany jest serwer proxy, sprawdź, czy ustawienia proxy urządzenia oraz serwera są poprawne. Szczegółowe informacje można uzyskać u administratora sieci.

▶ **Ustawienia proxy(P. 233)**

Nieprawidłowa liczba znaków/wprowadzono nieprawidłowe znaki.

Klucz sieciowy (klucz WPA/WPA2-PSK lub WEP) routera sieci bezprzewodowej został wprowadzony niepoprawnie.

- Sprawdź klucz sieciowy (klucz WPA, WPA2-PSK lub WEP) routera i ustaw go ponownie. Aby uzyskać dalsze informacje dotyczące sprawdzania klucza sieciowego, należy zapoznać się z instrukcjami obsługi dołączonymi do urządzeń sieciowych lub skontaktować się z producentem.

▶ **Sprawdzanie identyfikatora SSID oraz klucza sieciowego(P. 150)**

▶ **Konfiguracja połączenia za pomocą routera bezprzewodowego(P. 143)**

► **Nawiązywanie połączenia z konfiguracją szczegółowych ustawień(P. 146)**

Pam. pełna. Spr. błąd klawisz. Monit. stanu.

Pamięć zapełniła się danymi drukowania, których nie wydrukowano z powodu błędów.

- W przypadku dokumentów z błędami, wybierz opcję <Pomiń błąd> lub anuluj drukowanie tych dokumentów.

► **Anulowanie drukowania(P. 75)**

Pamięć pełna. Wykonaj bezpieczne drukowanie.

Pamięć została zapełniona dokumentami zabezpieczonymi, które nie zostały wydrukowane.

- Usuń zabezpieczone dokumenty zapisane w pamięci.

► **Drukowanie za pomocą funkcji Zabezpieczone drukowanie(P. 112)**

Brak papieru

Papier nie został załadowany do szuflady lub na tacę wielofunkcyjną.

- Służy do ładowania papieru.

► **Ładowanie papieru(P. 35)**

Papier przeznaczony do drukowania raportów i list nie jest załadowany.

- Raporty lub listy można drukować na papierze rozmiaru A4 lub Letter. Załaduj papier w rozmiarze A4 lub Letter i ustaw jego rozmiar. Skonfiguruj również typ papieru i wybierz opcję <Zwykły>, <Zwykły L>, <Z makulatury>, <Kolor> lub <Gruby 1> w zależności od załadowanego papieru.

► **Ładowanie papieru(P. 35)**

► **Określanie formatu i typu papieru(P. 50)**

Brak odpowiedzi od odbiorcy.

Przewód sieciowy mógł zostać odłączony lub wystąpił problem z przełącznikiem.

- Sprawdź stan kabli sieciowych i przełączników.

Brak odpowiedzi z hosta.

Urządzenie nie jest prawidłowo podłączone do sieci.

- Sprawdź ustawienia urządzenia i sieci, a następnie połącz ponownie.

► **Podłączanie do sieci(P. 132)**

Gwar. nie obej. kas. in. firm niż Canon. Nie można praw. podać ilości tonera w kas. Zamknij: naciśnij OK

Kaseta z tonerem może nie być oryginalnym produktem firmy Canon.

- Zasobniki z tonerem należy wymieniać tylko na oryginalne zasobniki z tonerem firmy Canon.
- ▶ **Materiały eksploatacyjne(P. 453)**

Zacięcie papieru.

Papier zakleszcza się.

- Wyciągnąć zakleszczony papier i wydrukować dokument ponownie (drukowanie może wznowić się automatycznie).
- ▶ **Usuwanie zakleszczonego papieru(P. 358)**

Przygotuj kasetę.

Należy niedługo wymienić kasetę z tonerem.

- Należy potrząsnąć kasetą z tonerem, aby równomiernie rozprowadzić toner wewnątrz kasety z tonerem. Zaleca się wymianę kasety z tonerem w przypadku drukowania znacznej ilości dokumentów.
- ▶ **Zużycie toneru(P. 407)**
- ▶ **Sposób wymiany zasobników z tonerem(P. 409)**

Drukowanie jest ograniczone.

Drukowanie jest wyłączone dla funkcji Zarządzanie identyfikatorami wydziałów.

- Zaloguj się za pomocą identyfikatora wydziału, w którym drukowanie nie jest wyłączone. Aby uzyskać identyfikator wydziału i kod PIN, skontaktuj się z administratorem.
- ▶ **Konfiguracja funkcji Zarządzanie identyfikatorami wydziałów(P. 213)**

Wprowadź prawidłowe dane uwierzytelniania.

Informacje uwierzytelniania klienta (para kluczy, nazwa użytkownika i hasło lub certyfikat CA) są nieprawidłowe.

- Sprawdź wybraną metodę uwierzytelniania oraz informacje uwierzytelniania (parę kluczy, nazwę użytkownika i hasło, certyfikat urzędu certyfikacji).
- ▶ **Konfiguracja uwierzytelniania zgodnego z IEEE 802.1X(P. 254)**
- ▶ **Weryfikowanie par kluczy i certyfikatów cyfrowych(P. 273)**

Wprowadź informacje niezbędne do uwierzytelnienia.

Uwierzytelnianie metodą IEEE 802.1X nie zostało poprawnie skonfigurowane.

- Skonfiguruj uwierzytelnianie metodą IEEE 802.1X za pomocą Zdalnego interfejsu użytkownika.
- ▶ **Konfiguracja uwierzytelniania zgodnego z IEEE 802.1X(P. 254)**

Niezm. rozm./ustaw.

Ustawienie rozmiaru papieru na panelu sterowania jest niezgodne z rozmiarem załadowanego papieru.

- Połącz ustawienia formatu papieru określone w <Ustawienia papieru> oraz format papieru aktualnie załadowanego.

Wykorzystanie załadowanego papieru

Zmień ustawienie <Ustawienia papieru>, aby połączyć format załadowanego papieru.

- ▶ **Określanie formatu i typu papieru(P. 50)**

UWAGA:

W przypadku drukowania z komputera należy sprawdzić, czy ustawienie formatu papieru w sterowniku drukarki odpowiada formatowi załadowanego papieru.

Ładowanie papieru bez zmiany ustawień

Ładuj papier o formacie zgodnym z podanym dla opcji <Ustawienia papieru>.

- ▶ **Ładowanie papieru(P. 35)**
- Sprawdź, czy prowadnice papieru w szufladzie na papier są prawidłowo ustawione.
- ▶ **Ładowanie papieru(P. 35)**

Wygasł certyfikat uwierzytelniania serwera.

Wygasł certyfikat serwera wysłany z serwera RADIUS.

- Sprawdź okres ważności certyfikatu serwera dla serwera RADIUS.
- ▶ **Konfiguracja uwierzytelniania zgodnego z IEEE 802.1X(P. 254)**

Nieprawidłowy certyfikat uwierzytelniania serwera.

Nie zarejestrowano w drukarce żadnego certyfikatu CA zgodnego z certyfikatem serwera uwierzytelniania.

- Sprawdź, czy w drukarce zarejestrowano certyfikat urzędu certyfikacji zgodny z certyfikatem serwera uwierzytelniania.
- ▶ **Konfiguracja uwierzytelniania zgodnego z IEEE 802.1X(P. 254)**

Prowadnica papieru szuflady nie zos. ust. we właściwej pozycji. Dopasuj prowadnicę do rozmiaru załadowanego papieru.

Prowadnice papieru w szufladzie na papier nie są prawidłowo ustawione.

- Należy prawidłowo ustawić prowadnice papieru w szufladzie na papier.
- ▶ **Umieszczanie papieru w szufladzie na papier(P. 37)**

Ustawiono nieprawid. klucz WEP. Sprawdź ustaw. WEP.

Klucz sieciowy (klucz WEP) routera sieci bezprzewodowej został ustawiony nieprawidłowo dla urządzenia.

- Sprawdź klucz sieciowy (klucz WEP) routera i ustaw go ponownie.
- ▶ **Sprawdzanie identyfikatora SSID oraz klucza sieciowego(P. 150)**
- ▶ **Konfiguracja połączenia za pomocą routera bezprzewodowego(P. 143)**
- ▶ **Nawiązywanie połączenia z konfiguracją szczegółowych ustawień(P. 146)**

Ustawiona metoda uwierzytelniania urządzenia to <Klucz współdzielony>, ale metoda określona dla routera sieci bezprzewodowej to „system otwarty”.

- Podłącz ponownie, wybierając router bezprzewodowy lub ręcznie zmieniając metodę uwierzytelniania WEP na <Open System>.
- ▶ **Konfiguracja połączenia za pomocą routera bezprzewodowego(P. 143)**
- ▶ **Nawiązywanie połączenia z konfiguracją szczegółowych ustawień(P. 146)**
- Zmień metodę uwierzytelniania WEP w routerze sieci bezprzewodowej na „klucz dzielony” i połącz ponownie. Aby uzyskać dalsze informacje dotyczące zmiany, należy zapoznać się z instrukcjami obsługi dołączonymi do urządzeń sieciowych lub skontaktować się z producentem.

Użyj zdal. int. už., aby wprow. inform. niezb. do uwierzyt.

Ustawienia IEEE 802.1X są nieprawidłowe.

- Sprawdź, czy [Nazwa logowania] skonfigurowano prawidłowo.
- Sprawdź, czy wybrano pole wyboru [Użyj TLS], [Użyj TTLS] lub [Użyj PEAP].
- W przypadku korzystania z protokołu TLS sprawdź, czy zarejestrowano parę kluczy.
- W przypadku korzystania z protokołu TTLS lub PEAP, sprawdź, czy nazwa użytkownika i hasło zostały wprowadzone poprawnie.
- ▶ **Konfiguracja uwierzytelniania zgodnego z IEEE 802.1X(P. 254)**

Jeśli wyświetlany jest kod błędu

OXFO-05K

Jeżeli drukowanie zakończy się niepowodzeniem z powodu błędu, ekran dziennika drukowania wyświetli kod błędu składający się z trzech cyfr. Należy sprawdzić następujące elementy, aby odnaleźć przyczynę i rozwiązania każdego kodu błędu.

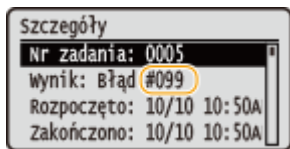

#037

Pamięć jest pełna.

- Jeżeli zadanie drukowania oczekuje na wykonanie, odczekać do zakończenia bieżącego zadania i spróbować wydrukować dokument ponownie.
- Aby wydrukować dokumenty wielostronicowe, należy podzielić je na kilka sekcji.

#099

Anulowano drukowanie.

- Ten kod błędu jest wyświetlany w przypadku anulowania operacji, jest to jednak prawidłowe działanie. Wydrukować dokumenty ponownie w razie potrzeby.

#701

Uwierzytelnianie nie powiodło się, ponieważ wprowadzono nieprawidłowy identyfikator wydziału lub kod PIN po aktywacji funkcji Zarządzanie identyfikatorami wydziałów.

- Wprowadź odpowiedni identyfikator wydziału i kod PIN.

Podjęto próbę kontynuowania pracy bez wprowadzenia identyfikatora działu, pomimo że zadania o nieznanym identyfikatorze (funkcje, które dopuszczają działanie bez identyfikatora wydziału lub kodu PIN) zostały wyłączone w funkcji Zarządzanie identyfikatorami wydziałów.

- Włącz zadania z nieznanym identyfikatorem w trybie menedżera systemu w Zdalnym interfejsie użytkownika.
- **Blokowanie zadań w przypadku nieznanego identyfikatora wydziału(P. 218)**

#852

Urządzenie wyłącza się z jakiegoś powodu.

- Sprawdź, czy wtyczka jest mocno osadzona w gnieździe zasilający.

#853

Nie można wydrukować dokumentu, ponieważ jego rozmiar przekracza możliwości przetwarzania urządzenia.

- Urządzenie może nie być w stanie wydrukować dokumentów wielostronicowych. Zmniejszyć liczbę stron w jednej serii drukowania lub wykonać wydruk, gdy żadne zadania nie oczekują w kolejce lub nie jest drukowany żaden dokument. Jeżeli to nie rozwiąże problemu, sprawdzić dane dokumentu pod kątem nieprawidłowości.

Drukowanie zostało anulowane z poziomu komputera.

- Ten błąd może wystąpić, jeśli anulujesz czynność podczas przesyłania danych drukowania z komputera do urządzenia, ale nie jest to zdarzenie nietypowe. Wydrukuj ponownie w razie potrzeby.

Usunięto dokument zabezpieczony, który nie został wydrukowany.

- Dokument z funkcji Zabezpieczone drukowanie niewydrukowany w określonym czasie (domyślnie w czasie 30 minut) jest usuwany z pamięci. Ponownie wyślij zabezpieczony dokument i wydrukuj go w określonym czasie.

▶ Drukowanie za pomocą funkcji Zabezpieczone drukowanie(P. 112)**Podjęto próbę drukowania zabezpieczonego w momencie, gdy funkcja Bezpiecznego drukowania była wyłączona.**

- Jeżeli ustawienie <Ustawienia bezpiecznego drukowania> ma wartość <Wył.>, nie można korzystać z funkcji Zabezpieczone drukowanie. Zmienić wartość ustawienia na <Wł.> i ponownie wydrukować dokument.

▶ Drukowanie za pomocą funkcji Zabezpieczone drukowanie(P. 112)

- Wydrukuj bez korzystania z funkcji Zabezpieczone drukowanie.

▶ Podstawowe operacje drukowania(P. 70)**Próbowano wydrukować uszkodzony lub nieobsługiwany plik.**

- Sprawdź plik i spróbuj ponownie.

▶ Podstawowe operacje drukowania(P. 70)

#861

Nie można wydrukować dokumentu, ponieważ użyto sterownika drukarki nieodpowiedniego dla urządzenia.

- Wydrukuj ponownie, korzystając ze sterownika drukarki przeznaczonego dla tego urządzenia.

▶ Podstawowe operacje drukowania(P. 70)**Nie można wydrukować dokumentu z powodu uszkodzenia danych.**

- Sprawdź dane dokumentu pod kątem błędów.

#863

Podczas drukowania z komputera wystąpił błąd.

- Wyłącz urządzenie, odczekaj co najmniej 10 sekund, a następnie włącz je ponownie. Po ponownym uruchomieniu spróbuj wydrukować jeszcze raz.

Typowe problemy

OXF0-05L

Przed zgłoszeniem problemu związanego z nieprawidłowym działaniem urządzenia, należy zapoznać się z przykładami opisanymi w tym rozdziale. Jeśli to nie rozwiąże problemu, należy skontaktować się z lokalnym autoryzowanym przedstawicielem firmy Canon lub działem telefonicznej pomocy technicznej Canon.

Sprawdź następujące elementy

→ Czy urządzenie jest włączone? Czy przewód zasilający jest podłączony?

- Jeżeli włączone urządzenie nie odpowiada, wyłącz je, sprawdź, czy przewód zasilający jest prawidłowo podłączony i włącz je ponownie. Informacje dotyczące podłączania przewodu zasilającego można znaleźć w sekcji Pierwsze kroki.

▶ **Instrukcje dołączone do urządzenia(P. 467)**

→ Czy przewód sieci LAN i przewód USB są podłączone prawidłowo?

- Sprawdź, czy te przewody zostały podłączone prawidłowo.

▶ **Części i ich funkcje(P. 16)**

→ Czy włączono funkcję trybu uśpienia?

- Włączone urządzenie nieużywane przez określony czas przechodzi w tryb uśpienia zapewniający oszczędność energii. Korzystanie z urządzenia nie jest wtedy możliwe. Naciśnij przycisk , aby wyjść z trybu uśpienia.

→ Czy na wyświetlaczu pojawia się komunikat?

- Komunikat wyświetlany na ekranie urządzenia informuje o wystąpieniu problemu.

▶ **W przypadku wyświetlenia komunikatu o błędzie(P. 366)**

Jeśli sprawdzenie powyższych punktów nie rozwiązuje problemu

Kliknij łącze, które odpowiada problemowi.

▶ **Problemy z instalacją/ustawieniami(P. 378)**

▶ **Problemy z drukowaniem(P. 382)**

Problemy z instalacją/ustawieniami

OXFO-05R

Zobacz także rozdział [▶ Typowe problemy \(P. 377\)](#) .

- ▶ [Problemy z połączeniem z przewodową/bezprzewodową siecią LAN \(P. 378\)](#)
- ▶ [Problem z połączeniem USB \(P. 381\)](#)
- ▶ [Problem z serwerem wydruku \(P. 381\)](#)

Problemy z połączeniem z przewodową/bezprzewodową siecią LAN

Sieć bezprzewodowa i przewodowa LAN nie mogą być podłączone w tym samym czasie.

- Sieć bezprzewodowa i przewodowa LAN nie mogą być podłączone w tym samym czasie. Możliwe są następujące kombinacje połączeń w tym samym czasie: podłączenie za pośrednictwem przewodu USB i bezprzewodowej sieci LAN lub podłączenie za pośrednictwem przewodu USB i przewodowej sieci LAN.

Zdalny interfejs użytkownika nie jest wyświetlany.

- Czy w przypadku pozycji <Użyj HTTP> i <Użyj zdalnego interfejsu użytkownika> wybrano opcję <Włącz>?
 - ▶ [Wyłączanie komunikacji z użyciem protokołu HTTP \(P. 237\)](#)
 - ▶ [Wyłączanie Zdalnego interfejsu użytkownika \(P. 238\)](#)
- Jeśli urządzenie jest podłączone do bezprzewodowej sieci LAN, sprawdź, czy świeci się wskaźnik Wi-Fi oraz czy adres IP jest odpowiednio ustawiony, a następnie ponownie uruchom zdalny interfejs użytkownika.
 - ▶ [Panel sterowania \(P. 24\)](#)
 - ▶ [Wyświetlanie ustawień sieciowych \(P. 161\)](#)
- Jeśli urządzenie jest podłączone do przewodowej sieci LAN, sprawdź, czy przewód jest dobrze połączony oraz czy jest adres IP, a następnie ponownie uruchom Zdalny interfejs użytkownika.
 - ▶ [Podłączanie do sieci przewodowej LAN \(P. 135\)](#)
 - ▶ [Wyświetlanie ustawień sieciowych \(P. 161\)](#)
- Czy używasz serwera proxy? Jeśli tak, dodaj adres IP urządzenia do listy [Wyjątków] (adresów, które nie korzystają z serwera proxy) w oknie dialogowym ustawień serwerów proxy przeglądarki internetowej.
- Czy komunikacja jest ograniczona przez zaporę zainstalowaną na komputerze? Jeśli adresy IP lub adres MAC są nieprawidłowo wpisane, zdalny interfejs użytkownika nie może zostać wyświetlony. W takim przypadku należy użyć panelu sterowania i ustawić opcję <Filtr adresów IPv4>, <Filtr adresów IPv6> lub <Filtr adresów MAC> na wartość <Wyłącz>.
 - ▶ [Ograniczenie komunikacji za pomocą zapory \(P. 223\)](#)
 - ▶ [Filtr adresów IPv4 \(P. 347\)](#)
 - ▶ [Filtr adresów IPv6 \(P. 348\)](#)
 - ▶ [Filtr adresów MAC \(P. 348\)](#)

Nie można nawiązać połączenia z siecią.

- Adres IP może być nieprawidłowy. Ponownie ustaw adres IP.
 - ▶ [Konfiguracja adresu IP \(P. 153\)](#)

- Jeśli połączenie między urządzeniem a komputerem zostało nawiązane za pośrednictwem bezprzewodowej sieci LAN, sprawdź, czy urządzenie zostało poprawnie zainstalowane i jest gotowe do nawiązania połączenia z siecią.

▶ **Urządzenie nie jest w stanie nawiązać połączenia z bezprzewodową siecią LAN(P. 380)**

Nie masz pewności, czy ustawiony adres IP jest poprawny.

▶ **Wyświetlanie ustawień sieciowych(P. 161)**

Nie można przełączać sposobu połączenia między połączeniem przy pomocy przewodowej sieci LAN i bezprzewodowej sieci LAN.

- Czy na panelu sterowania wybrano także połączenie za pośrednictwem sieci przewodowej lub bezprzewodowej LAN? To ustawienie jest wymagane do odpowiedniego przełączania urządzenia.

▶ **Wybieranie sieci przewodowej lub bezprzewodowej LAN(P. 134)**

Nie masz pewności odnośnie identyfikatora SSID lub klucza sieciowego podłączanego do sieci routera bezprzewodowego. Identyfikator SSID nie jest wyświetlany na ekranie.

- Sprawdź, czy identyfikator SSID znajduje się na routerze lub opakowaniu.
- Sprawdź identyfikator SSID lub klucz sieciowy routera bezprzewodowego przy użyciu narzędzia „Canon MF/LBP Wireless Setup Assistant” (Canon MF/LBP Wireless — asystent instalacji).

▶ **Sprawdzanie identyfikatora SSID oraz klucza sieciowego(P. 150)**

Identyfikator SSID podłączanego routera bezprzewodowego nie jest wyświetlany na liście punktów dostępu.

- Sprawdź, czy identyfikator SSID jest prawidłowy.

▶ **Sprawdzanie identyfikatora SSID oraz klucza sieciowego(P. 150)**

- Jeśli identyfikator SSID routera bezprzewodowego jest ukryty (za pomocą trybu niewidzialności*), skonfiguruj identyfikator SSID routera bezprzewodowego tak, aby był widoczny.

* Tryb wyłączający automatyczne wykrywanie identyfikatora SSID innych urządzeń.

- Sprawdź, czy urządzenie jest prawidłowo zainstalowane i gotowe do połączenia się z siecią.

▶ **Urządzenie nie jest w stanie nawiązać połączenia z bezprzewodową siecią LAN(P. 380)**

Urządzenie łączy się z niewybranymi punktami docelowymi (jeżeli router dial-up jest podłączony do sieci).

- Jeśli ustawienie routera dialup umożliwia przepuszczanie pakietów multiemisyjnych, ustaw go tak, aby przepuszczanie tych pakietów nie było możliwe. Jeśli ustawienie routera dialup wymusza przepuszczanie pakietów multiemisyjnych, sprawdź, czy ustawienia są poprawne.
- Jeśli serwer DNS znajduje się w sieci zewnętrznej, ustaw podłączany adres IP (nie nazwę hosta), nawet w przypadku podłączania do urządzeń znajdujących się w sieci połączonej z urządzeniem.
- Jeśli serwer DNS znajduje się w sieci połączonej z urządzeniem, a informacje o urządzeniach podłączonych do sieci zewnętrznej są zarejestrowane na serwerze DNS, sprawdź, czy ustawienia są prawidłowe.

Urządzenie nie jest w stanie nawiązać połączenia z bezprzewodową siecią LAN



1 Sprawdź stan swojego komputera.

- Czy ukończono konfigurację ustawień komputera oraz routera bezprzewodowego?
- Czy kable routera bezprzewodowego (w tym kabel zasilający oraz kabel LAN) zostały poprawnie podłączone?
- Czy router bezprzewodowy jest włączony?

Jeśli po sprawdzeniu powyższych elementów problem nadal występuje:

- Wyłącz urządzenia, a następnie włącz je ponownie.
- Odczekaj chwilę, a następnie spróbuj ponownie nawiązać połączenie z siecią.



2 Sprawdź, czy urządzenie jest włączone.

- Jeśli urządzenie jest włączone, wyłącz je, a później włącz ponownie.



3 Sprawdź miejsce instalacji urządzenia oraz routera bezprzewodowego.

- Czy urządzenie nie znajduje się w zbyt dużej odległości od routera?
- Czy między urządzeniem a routerem bezprzewodowym nie ma przeszkód, np. ścian?
- Czy w pobliżu urządzenia znajduje się sprzęt emitujący fale radiowe, taki jak kuchenka mikrofalowa lub bezprzewodowy telefon cyfrowy?

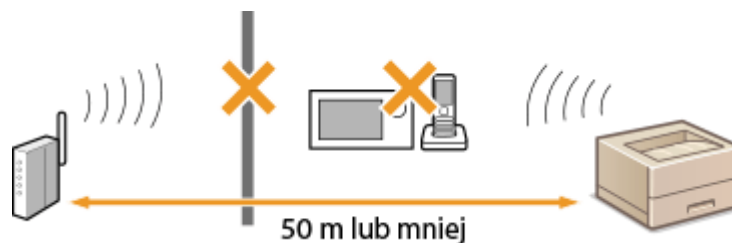

4 Ponownie wykonaj jedną z poniższych czynności konfiguracyjnych.

- ▶ Konfiguracja urządzenia za pomocą Trybu przycisku WPS (P. 138)
- ▶ Konfiguracja urządzenia za pomocą Trybu PIN WPS (P. 140)
- ▶ Konfiguracja połączenia za pomocą routera bezprzewodowego (P. 143)
- ▶ Nawiązywanie połączenia z konfiguracją szczegółowych ustawień (P. 146)

UWAGA

Kiedy konieczne jest ręczne nawiązanie połączenia

Jeśli router bezprzewodowy został skonfigurowany w sposób opisany poniżej, należy ręcznie wprowadzić wszystkie informacje wymagane do ustanowienia połączenia z siecią LAN (▶ **Nawiązywanie połączenia z konfiguracją szczegółowych ustawień (P. 146)**).

- Włączono funkcję odmowy wszystkich połączeń*.
- Wybrano automatycznie wygenerowany klucz WEP (szesnastkowy).
- Włączony został tryb niewidzialności.

* Funkcja, po włączeniu której router bezprzewodowy odmawia nawiązania połączenia, jeśli dla identyfikatora SSID podłączanego urządzenia wybrano wartość „ANY” lub pustą.

Kiedy konieczna jest zmiana ustawień routera bezprzewodowego

Jeśli router bezprzewodowy skonfigurowano w sposób opisany poniżej, należy zmienić ustawienia routera.

- Skonfigurowane zostało filtrowanie pakietów na podstawie adresów MAC.
- Dla komunikacji bezprzewodowej używany jest wyłącznie standard IEEE 802.11n, wybrano metodę uwierzytelniania WEP lub nadano wartość TKIP metodzie szyfrowania WPA/WPA2.

Problem z połączeniem USB

Brak komunikacji.

- Zmień przewód USB. Jeśli używasz długiego przewodu USB, zastąp go krótkim.
- Jeśli używasz koncentratora USB, podłącz urządzenie bezpośrednio do swojego komputera za pomocą przewodu USB.

Problem z serwerem wydruku

Nie można znaleźć serwera wydruku do połączenia się.

- Czy serwer wydruku i komputer są odpowiednio podłączone?
- Czy serwer wydruku jest uruchomiony?
- Czy posiadasz prawa użytkownika potrzebne do połączenia z serwerem wydruku? Jeśli nie masz pewności, skontaktuj się z administratorem serwera.
- Czy opcja [Odnajdowanie sieci] jest włączona? (Windows Vista/7/8/Server 2008/Server 2012)
 - ▶ **Włączanie opcji [Odnajdowanie sieci](P. 486)**

Nie można połączyć się z udostępnioną drukarką.

- Czy w sieci urządzenie pojawia się wśród drukarek lub serwera wydruku? Jeśli nie, skontaktuj się z administratorem sieci lub serwera.
 - ▶ **Wyświetlanie udostępnionych drukarek w serwerze drukowania(P. 487)**

Problemy z drukowaniem

OXFO-05S

Zobacz także rozdział [▶ Typowe problemy \(P. 377\)](#) .

Jakość wydruku nie jest zadowalająca. Papier zwija się lub marszczy.

[▶ Drukowanie nie przebiega poprawnie \(P. 385\)](#)

Nie można drukować.

- Czy możesz wydrukować stronę testową systemu Windows? Jeśli możesz wydrukować stronę testową systemu Windows, urządzenie lub sterownik drukarki działają prawidłowo. Sprawdź ustawienia wydruku swojej aplikacji.

[▶ Drukowanie strony testowej w systemie Windows \(P. 488\)](#)

Jeśli nie możesz wydrukować strony testowej, sprawdź poprawność działania następujących elementów w systemie.

■ **Bezprzewodowa sieć LAN**

- Sprawdź stan połączenia (siłę sygnału) bezprzewodowej sieci LAN.

[▶ Wyświetlanie ustawień sieciowych \(P. 161\)](#)

UWAGA:

Jeśli połączenie jest słabe, spróbuj wykonać następujące kroki.

- Zmień kanał swojego bezprzewodowego routera LAN. Jeśli posiadasz więcej niż jeden router, ustaw kanały tak, aby dzieliło je co najmniej pięć kanałów.
- Jeśli to możliwe zwiększ moc wyjściową fal radiowych swojego bezprzewodowego routera LAN.

- Jeśli komputer jest podłączony do bezprzewodowej sieci LAN, czy komputer i urządzenie używają tego samego identyfikatora SSID bezprzewodowej sieci LAN? Jeśli tak, zresetuj ustawienia połączenia bezprzewodowej sieci LAN tego urządzenia.

[▶ Wyświetlanie ustawień sieciowych \(P. 161\)](#)

[▶ Sprawdzanie identyfikatora SSID, z którym połączony jest komputer \(P. 492\)](#)

[▶ Podłączanie do sieci bezprzewodowej LAN \(P. 136\)](#)

UWAGA:

Resetowanie ustawień bezprzewodowego połączenia LAN

- Wybierz router sieci bezprzewodowej LAN z identyfikatorem SSID, do którego podłączony jest komputer.
- Czy został wybrany odpowiedni port? Jeśli nie ma portu, którego można użyć, należy utworzyć nowy port.

[▶ Sprawdzanie portu drukarki \(P. 490\)](#)

[▶ Konfiguracja portów drukarki \(P. 169\)](#)

- Czy komunikacja jest ograniczona przez zaporę zainstalowaną na komputerze? Jeśli adresy IP zostały nieprawidłowo wpisane, nie będzie dostępu do urządzenia. W takim przypadku należy użyć panelu sterowania i ustawić opcję <Filtr adresów IPv4> lub <Filtr adresów IPv6> na wartość <Wyłącz>.

[▶ Ograniczenie komunikacji za pomocą zapory \(P. 223\)](#)

[▶ Filtr adresów IPv4 \(P. 347\)](#)

[▶ Filtr adresów IPv6 \(P. 348\)](#)

- Wyłącz oprogramowanie zabezpieczające i inne oprogramowanie rezydentne.

- Zainstalować ponownie sterownik drukarki zgodnie z instrukcjami podręcznika Podręcznik instalacji sterownika drukarki.
- Czy drukowanie z innych komputerów w sieci jest możliwe? Jeśli nie, skontaktuj się z autoryzowanym sprzedawcą produktów firmy Canon lub z działem pomocy technicznej firmy Canon.

■ Przewodowa sieć LAN

- Czy został wybrany odpowiedni port? Jeśli nie ma portu, którego można użyć, należy utworzyć nowy port.

▶ Sprawdzenie portu drukarki(P. 490)

▶ Konfiguracja portów drukarki(P. 169)

- Czy komunikacja jest ograniczona przez zaporę zainstalowaną na komputerze? Jeśli adresy IP lub adres MAC zostały nieprawidłowo wpisane, dostęp do urządzenia nie będzie możliwy. W takim przypadku należy użyć panelu sterowania i ustawić opcję <Filtr adresów IPv4>, <Filtr adresów IPv6> lub <Filtr adresów MAC> na wartość <Wyłącz>.

▶ Ograniczenie komunikacji za pomocą zapory(P. 223)

▶ Filtr adresów IPv4(P. 347)

▶ Filtr adresów IPv6(P. 348)

▶ Filtr adresów MAC(P. 348)

- Wyłącz oprogramowanie zabezpieczające i inne oprogramowanie rezydentne.
- Zainstalować ponownie sterownik drukarki zgodnie z instrukcjami podręcznika Podręcznik instalacji sterownika drukarki.
- Czy drukowanie z innych komputerów w sieci jest możliwe? Jeśli nie, skontaktuj się z autoryzowanym sprzedawcą produktów firmy Canon lub z działem pomocy technicznej firmy Canon.

■ Połączenie USB

- Czy został wybrany odpowiedni port? Jeżeli nie ma portu, którego można użyć lub nie ma co do tego pewności, należy ponownie zainstalować sterownik drukarki zgodnie z instrukcjami w podręczniku Podręcznik instalacji sterownika drukarki. Po ponownym zainstalowaniu sterownika drukarki, odpowiedni port zostanie utworzony automatycznie.

▶ Sprawdzenie portu drukarki(P. 490)

- Czy obustronna komunikacja jest włączona? Włącz obustronną komunikację i ponownie uruchom komputer.

▶ Sprawdzenie komunikacji dwukierunkowej(P. 491)

- Wyłącz oprogramowanie zabezpieczające i inne oprogramowanie rezydentne.
- Podłączenie do innego portu USB na komputerze.
- Czy drukowanie z innych komputerów wykorzystujących połączenie USB jest możliwe? Jeśli nie, skontaktuj się z autoryzowanym sprzedawcą produktów firmy Canon lub z działem pomocy technicznej firmy Canon.

■ Za pomocą serwera wydruku

- Czy drukowanie z serwera wydruku jest możliwe? Jeśli nie, sprawdź połączenie pomiędzy serwerem wydruku a swoim komputerem.

▶ Problem z serwerem wydruku(P. 381)

- Wyłącz oprogramowanie zabezpieczające i inne oprogramowanie rezydentne.
- Zainstalować ponownie sterownik drukarki zgodnie z instrukcjami podręcznika Podręcznik instalacji sterownika drukarki.
- Czy drukowanie z innych komputerów za pomocą serwera wydruku jest możliwe? Jeśli nie, skontaktuj się z autoryzowanym sprzedawcą produktów firmy Canon lub z działem pomocy technicznej firmy Canon.

Drukowanie przebiega zbyt wolno. * (LBP252dw)

- Zalecane jest wyłączenie funkcji Zabezpieczone drukowanie, jeśli nie jest używana.

▶ **Zmiana czasu ważności dokumentów chronionych(P. 115)**

* W miarę zmniejszania się ilości wolnego miejsca w pamięci urządzenie pracuje coraz wolniej — podobnie jak komputer. Jest to zjawisko normalne.

Nie można drukować z użyciem technologii Google Cloud Print.

▶ **Korzystanie z technologii Google Cloud Print(P. 463)**

Rozpoczęcie drukowania zajmuje dużo czasu.

- Czy wykonano wydruk na wąskim papierze? Po drukowaniu na wąskim papierze urządzenie musi zmniejszyć swoją temperaturę, aby utrzymać jakość wydruku. W rezultacie może upłynąć trochę czasu przed rozpoczęciem kolejnego drukowania. Należy poczekać, aż urządzenie będzie gotowe do drukowania. Drukowanie rozpocznie się, gdy temperatura w środku maszyny spadnie.

Urządzenie produkuje pustą stronę (nic nie zostało wydrukowane).

- Czy usunięto taśmę zabezpieczającą podczas ładowania kasety z tonerem? Jeśli nie, należy wyjąć kasetę z tonerem, zdjąć taśmę zabezpieczającą i ponownie włożyć kasetę z tonerem.

▶ **Sposób wymiany zasobników z tonerem(P. 409)**

Drukowanie nie przebiega poprawnie

0XF0-05U

Jeśli jakość wydruku nie jest zadowalająca lub papier zwiija się bądź marszczy, należy wypróbować poniższe rozwiązania. Jeśli to nie rozwiąże problemu, należy skontaktować się z lokalnym autoryzowanym przedstawicielem firmy Canon lub działem telefonicznej pomocy technicznej Canon.

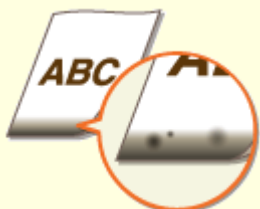

▶ Przy dolnej krawędzi wydruków widoczne są smugi(P. 387)



▶ Na wydrukach widoczne są zacieki(P. 387)



▶ Smugi i odpryski toneru widoczne na wydrukach(P. 388)



▶ W pustych miejscach są odbicia druku(P. 389)



▶ Wydruki są wyblakłe(P. 389)

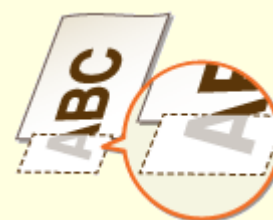

▶ Część papieru nie jest zadrukowana(P. 390)



▶ Zacieki pojawiają się na wydrukach lub drukowanie jest nierównomierne(P. 390)



▶ Pojawiają się białe plamy(P. 391)



▶ Pojawiają się czarne plamy(P. 391)



▶ Spodnia strona papieru ma smugi(P. 392)



▶ Nie można odczytać wydrukowanego kodu kreskowego(P. 392)



▶ Papier się marszczy(P. 394)



▶ Papier się zwija(P. 394)



▶ Urządzenie nie pobiera papieru lub pobiera więcej niż jeden arkusz naraz (P. 396)



▶ Wydruki są krzywe(P. 396)

Jakość wydruku nie jest zadowalająca

OXF0-05W

Zabrudzenia wewnątrz urządzenia mogą wpływać na jakość wydruków. W pierwszej kolejności należy wyczyścić urządzenie i wykonać czynności konserwacyjne.

▶ **Czyszczenie urządzenia(P. 401)**

Przy dolnej krawędzi wydruków widoczne są smugi

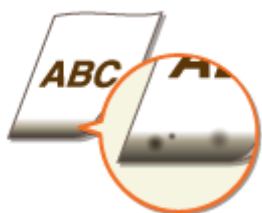

→ Czy używany jest odpowiedni papier?

- Sprawdzić obsługiwane typy papieru i zastąpić papier odpowiednim typem. Ponadto określić właściwy rozmiar papieru i wprowadzić prawidłowe ustawienia.

▶ **Papier(P. 450)**

▶ **Ładowanie papieru(P. 35)**

▶ **Określanie formatu i typu papieru(P. 50)**

→ Czy dla drukowanych danych ustawiono marginesy?

- Ten problem występuje, jeżeli nie określono marginesów w sterowniku drukarki. Marginesy znajdujące się w obrębie 5 mm od odpowiednich krawędzi papieru nie będą zadrukowane (w przypadku kopert górny i dolny margines w obrębie 10 mm od górnej/dolnej krawędzi nie będzie zadrukowany). Należy się upewnić, że określono marginesy dla drukowanego dokumentu.

Zakładka [Wykończenie] ▶ [Ustawienia zaawansowane] ▶ [Rozszerz obszar drukowania i drukuj] ▶ [Wył.]

Na wydrukach widoczne są zacieki



→ Czy stosowany jest odpowiedni papier?

- Sprawdź używany papier i zastąp go odpowiednim.

▶ **Papier(P. 450)**

▶ **Ładowanie papieru(P. 35)**

→ Czy zacieki pojawiające się na wydrukach zależą od typu papieru czy od środowiska operacyjnego?

- Zmienić ustawienia opcji [Specjalne dopasowanie druku A]. Najslabszy efekt poprawy zostanie osiągnięty w przypadku użycia opcji [Tryb 1], a najsilniejszy w przypadku użycia opcji [Tryb 4]. Zacząć ustawianie od opcji [Tryb 1].

Ustawienie w sterowniku drukarki

[Zakładka [Wykończenie] ▶ [Ustawienia zaawansowane] ▶ [Specjalne dopasowanie druku A] ▶ Wybrać tryb

Konfiguracja ustawień w menu ustawień panelu sterowania

▶ Specjalny tryb drukowania A(P. 342)

UWAGA:

- W przypadku drukowania z komputera ustawienia sterownika drukarki są nadrzędne. W przypadku zmiany ustawienia [Tryb graficzny] w sterowniku drukarki na opcję [Tryb UFR II] ustawienia panelu sterowania stają się nadrzędne.
- Nie można skonfigurować tego elementu, jeżeli opcja <Tryb dostosowywania kodu paskowego> ustawiona jest na jeden z trybów od <Tryb 1> do <Tryb 3>. ▶ **Tryb dostosowywania kodu paskowego(P. 324)**
- Gęstość wydruku będzie mniejsza w przypadku wyboru opcji dającej najsilniejszy efekt. Może to także skutkować mniej ostrymi krawędziami i szczegółami.
- Jeśli ustawienie tego elementu nie rozwiąże problemu, ustaw opcję <Specjalny tryb drukowania D> na wartość <Włącz>. ▶ **Specjalny tryb drukowania D(P. 344)**

→ Czy zacieki pojawiają się natychmiast po wymianie kasety z tonerem lub podczas drukowania pierwszy raz od dłuższego czasu?

- Zmień ustawienia opcji <Specjalny tryb drukowania B>. Najslabszy efekt zostanie osiągnięty w przypadku użycia opcji <Tryb 1>, a najsilniejszy w przypadku użycia opcji <Tryb 3>. Zacznij ustawianie od opcji <Tryb 1>.

▶ Specjalny tryb drukowania B(P. 343)

UWAGA:

- Wybór opcji dającej największy efekt najbardziej spowalnia proces drukowania.

Smugi i odpryski toneru widoczne na wydrukach



→ Czy smugi pojawiające się na wydrukach zależą od typu papieru czy od warunków otoczenia (tzn. od druku na ciężkim papierze czy od pracy w środowisku o niskiej wilgotności)?

- W opcji <Specjalny tryb drukowania U> wybierz wartość <Włącz>.

▶ **Specjalny tryb drukowania U(P. 342)**

UWAGA:

- Gdy ustawisz ten element na wartość <Włącz>, jakość wydruku może być niższa w zależności od typu papieru lub warunków otoczenia (tzn. od druku na cienkim papierze lub pracy w środowisku o niskiej wilgotności).

→ **Czy stosowany jest odpowiedni papier?**

- Sprawdź używany papier i zastąp go odpowiednim.

▶ **Papier(P. 450)**

▶ **Ładowanie papieru(P. 35)**

W pustych miejscach są odbicia druku



→ **Czy stosowany jest odpowiedni papier?**

- Sprawdź używany papier i zastąp go odpowiednim.

▶ **Papier(P. 450)**

▶ **Ładowanie papieru(P. 35)**

→ **Czy trzeba wymienić kasetę z tonerem?**

- Jakość materiałów wewnątrz kasety z tonerem mogła się pogorszyć. Należy wymienić kasetę z tonerem.

▶ **Sposób wymiany zasobników z tonerem(P. 409)**

Wydruki są wyblakłe



→ **Czy w kasetach z tonerem pozostało mało toneru?**

- Należy wyjąć kasetę z tonerem, wstrząsnąć ją delikatnie pięć lub sześć razy, aby równomiernie rozprowadzić toner wewnątrz kasety, a następnie umieścić ją z powrotem w urządzeniu.

▶ **Zużycie toneru(P. 407)**

→ Czy stosowany jest odpowiedni papier?

- Sprawdź używany papier i zastąp go odpowiednim. Ponadto określ właściwy format papieru i wprowadź ustawienia.
- ▶ **Papier(P. 450)**
- ▶ **Ładowanie papieru(P. 35)**
- ▶ **Określanie formatu i typu papieru(P. 50)**

Część papieru nie jest zadrukowana

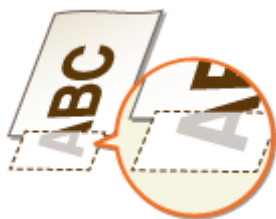

→ Czy prowadnice papieru przylegają do krawędzi papieru?

- Części dokumentu mogą nie być zadrukowane, jeżeli prowadnice zbyt mocno dociskają krawędzie papieru lub są od nich zbyt oddalone.
- ▶ **Ładowanie papieru(P. 35)**

→ Czy dla drukowanych danych ustawiono marginesy?

- Ten problem występuje, jeżeli nie określono marginesów w sterowniku drukarki. Marginesy znajdujące się w obrębie 5 mm od odpowiednich krawędzi papieru nie będą zadrukowane (w przypadku kopert górny i dolny margines w obrębie 10 mm od górnej/dolnej krawędzi nie będzie zadrukowany). Należy się upewnić, że określono marginesy dla drukowanego dokumentu.

Zakładka [Wykończenie] ▶ [Ustawienia zaawansowane] ▶ [Rozszerz obszar drukowania i drukuj] ▶ [Wył.]

Zacieki pojawiają się na wydrukach lub drukowanie jest nierównomierne



→ Czy moduł utrwalający został wyczyszczony?

- Wyczyść moduł utrwalający.
- ▶ **Moduł utrwalania(P. 403)**

→ Czy w kasetach z tonerem pozostało mało toneru?

- Należy wyjąć kasetę z tonerem, wstrząsnąć ją delikatnie pięć lub sześć razy, aby równomiernie rozprowadzić toner wewnątrz kasety, a następnie umieścić ją z powrotem w urządzeniu.

▶ **Zużycie toneru(P. 407)**

→ Czy trzeba wymienić kasetę z tonerem?

- Jakość materiałów wewnątrz kasety z tonerem mogła się pogorszyć. Należy wymienić kasetę z tonerem.

▶ **Sposób wymiany zasobników z tonerem(P. 409)**

Pojawiają się białe plamy



→ Czy używany papier wchłonął wilgoć?

- Wymień papier na odpowiedni.

▶ **Ładowanie papieru(P. 35)**

→ Czy stosowany jest odpowiedni papier?

- Sprawdź używany papier i zastąp go odpowiednim.

▶ **Papier(P. 450)**

▶ **Ładowanie papieru(P. 35)**

→ Czy trzeba wymienić kasetę z tonerem?

- Jakość materiałów wewnątrz kasety z tonerem mogła się pogorszyć. Należy wymienić kasetę z tonerem.

▶ **Sposób wymiany zasobników z tonerem(P. 409)**

Pojawiają się czarne plamy



→ Czy moduł utrwalający został wyczyszczony?

- Wyczyść moduł utrwalający.
- ▶ **Moduł utrwalania(P. 403)**

Spodnia strona papieru ma smugi



→ Czy załadowano papier w mniejszym rozmiarze niż rozmiar określony w danych do drukowania?

- Sprawdź, czy rozmiar papieru pasuje do rozmiaru papieru określonego w danych do drukowania.

→ Czy moduł utrwalający został wyczyszczony?

- Wyczyść moduł utrwalający.
- ▶ **Moduł utrwalania(P. 403)**

Nie można odczytać wydrukowanego kodu kreskowego



→ Czy wykorzystywany jest mały kod kreskowy, czy kod kreskowy składający się z grubych linii?

- Powiększyć kod kreskowy.
- Jeżeli linie kodu kreskowego są prostopadłe do kierunku wyjścia papieru, należy przekreślić obraz o 90 stopni, aby linie były równoległe do kierunku wyjścia papieru.
- Jeżeli po wykonaniu powyższych kroków problem nadal występuje, należy zmienić tryb przy pomocy opcji [Tryb dopasowania kodu kreskowego]. Najlepszy efekt poprawy zostanie osiągnięty w przypadku użycia opcji [Tryb 1], a najsilniejszy w przypadku użycia opcji [Tryb 3]. Należy rozpocząć regulację od opcji [Tryb 1].

Ustawienie w sterowniku drukarki

[Zakładka [Wykończenie] ▶ [Ustawienia zaawansowane] ▶ [Tryb dopasowania kodu kreskowego] ▶ Wybrać tryb

Konfiguracja ustawień w menu ustawień panelu sterowania

▶ Tryb dostosowywania kodu paskowego(P. 324)

UWAGA:

- Wybór opcji dającej największy efekt poprawy zmniejsza gęstość druku.
- W przypadku drukowania z komputera ustawienia sterownika drukarki są nadrzędne. W przypadku zmiany ustawienia [Tryb graficzny] w sterowniku drukarki na opcję [Tryb UFR II] oraz zmiany ustawienia [Tryb dopasowania kodu kreskowego] na opcję [Ustawienia domyślne drukarki] ustawienia panelu sterowania stają się nadrzędne.
- Po skonfigurowaniu ustawienia [Tryb dopasowania kodu kreskowego] na jeden z trybów od [Tryb 1] do [Tryb 3] ustawienie [Specjalne dopasowanie druku A] automatycznie uzyska wartość [Wył.].

Papier marszczy się lub zwija

OXF0-05X

Papier się marszczy



→ Czy papier jest załadowany prawidłowo?

- Papier załadowany nad ogranicznikiem stosu papieru lub na poziomie prowadnicy ogranicznika stosu lub ukośnie może się marszczyć.
- ▶ **Ładowanie papieru(P. 35)**

→ Czy używany papier wchłonął wilgoć?

- Wymień papier na odpowiedni.
- ▶ **Ładowanie papieru(P. 35)**

→ Czy stosowany jest odpowiedni papier?

- Sprawdź używany papier i zastąp go odpowiednim.
- ▶ **Papier(P. 450)**
- ▶ **Ładowanie papieru(P. 35)**

Papier się zwija



→ Czy używany papier wchłonął wilgoć?

- Wymień papier na odpowiedni.
- ▶ **Ładowanie papieru(P. 35)**
- Jeżeli bieżące ustawienie opcji <Typ papieru> to <Zwykły>, należy je zmienić na wartość <Zwykły L>
- ▶ **Określanie formatu i typu papieru(P. 50)**

- Zmień ustawienia opcji <Specjalny tryb drukowania V>. Silniejszy efekt zostanie osiągnięty w przypadku użycia opcji <Tryb 2>, a słabszy w przypadku użycia opcji <Tryb 1>. Zacznij ustawianie od opcji <Tryb 1>.

▶ **Specjalny tryb drukowania V(P. 343)**

UWAGA:

Wybór opcji dającej największy efekt najbardziej spowalnia proces drukowania.

→ **Czy stosowany jest odpowiedni papier?**

- Sprawdź używany papier i zastąp go odpowiednim. Ponadto określ właściwy format papieru i wprowadź ustawienia.

▶ **Papier(P. 450)**

▶ **Ładowanie papieru(P. 35)**

▶ **Określanie formatu i typu papieru(P. 50)**

Papier jest załadowany nieprawidłowo

OXFO-05Y

Urządzenie nie pobiera papieru lub pobiera więcej niż jeden arkusz naraz



→ Czy papier jest załadowany prawidłowo?

- Przekartkuj dokładnie stos papieru, aby arkusze nie sklejały się ze sobą.
- Sprawdź, czy papier jest załadowany prawidłowo.
 - ▶ **Ładowanie papieru(P. 35)**
- Sprawdź, czy w szufladzie znajduje się odpowiednia liczba arkuszy oraz czy załadowano odpowiedni rodzaj papieru.
 - ▶ **Papier(P. 450)**
 - ▶ **Ładowanie papieru(P. 35)**
- Sprawdź, czy nie załadowano razem papieru o różnym formacie i typie.

Wydruki są krzywe



→ Czy prowadnice papieru przylegają do krawędzi papieru?

- Wydruki są krzywe, jeśli prowadnice zbyt mocno dociskają krawędzie papieru lub są od nich zbyt oddalone.
 - ▶ **Ładowanie papieru(P. 35)**

Jeżeli problem nie może zostać rozwiązany

OXF0-060

Jeśli rozwiązanie problemu na podstawie wskazówek zawartych w tym rozdziale jest niemożliwe, należy się skontaktować z autoryzowanym sprzedawcą produktów firmy Canon lub z biurem obsługi klientów firmy Canon.

WAŻNE

- Nie należy samodzielnie demontować ani naprawiać urządzenia
Samodzielne naprawy lub demontaż urządzenia może skutkować utratą gwarancji.

■ Podczas kontaktu z firmą Canon

W przypadku kontaktowania się z firmą Canon należy przygotować następujące informacje:

- Nazwa produktu (LBP252dw / LBP251dw)
- Miejsce zakupu urządzenia
- Szczegółowy opis problemu (np. jakie czynności wykonano i jaki był ich skutek)
- Numer seryjny (10 znaków alfanumerycznych umieszczonych na etykiecie z tyłu urządzenia)

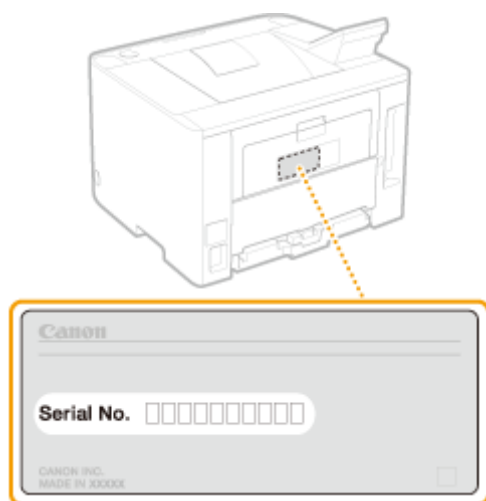

UWAGA

Sprawdzanie numeru seryjnego na panelu sterowania

Można również sprawdzić za pomocą przycisku  ► <Stan urządzenia> ► <Numer seryjny>.

Konservacja urządzenia

Konservacja urządzenia	399
Czyszczenie urządzenia	401
Obudowa	402
Moduł utrwalania	403
Wymiana zasobników z tonerem	405
Zużycie toneru	407
Sposób wymiany zasobników z tonerem	409
Przenoszenie urządzenia	411
Utrzymanie i poprawa jakości wydruku	413
Regulacja gęstości wydruku	414
Regulacja położenia wydruku	416
Drukowanie raportów i list	418
Raport stanu materiałów eksploatacyjnych	419
Lista danych użytkownika/Lista danych menedżera systemu	420
Raport funkcji Zarządzanie identyfikatorami wydziałów	421
Lista zasad IPSec	422
Lista czcionek PCL	423
Lista czcionek PS(LBP252dw)	424
Wyświetlanie wartości licznika	425
Korzystanie z urządzenia pamięci USB do zapisywania/ładowania zarejestrowanych danych	426
Zapisywanie zarejestrowanych danych na urządzeniu pamięci USB	427
Ładowanie zarejestrowanych danych z urządzenia pamięci USB	429
Inicjowanie ustawień	431
Inicjowanie menu	432
Inicjowanie klucza oraz certyfikatu	434

Konservacja urządzenia

OXF0-061

W tym rozdziale opisano utrzymanie maszyny, czyszczenie oraz inicjowanie ustawień.

■ Podstawowe czyszczenie ▶ **Czyszczenie urządzenia(P. 401)**



- Urządzenie jest zabrudzone, zobacz ▶ **Obudowa(P. 402)** .
- Wydruki są rozmazane, zobacz ▶ **Moduł utrwalania(P. 403)** .

■ Wymiana zasobników z tonerem ▶ **Wymiana zasobników z tonerem(P. 405)**



- Informacje o wykorzystaniu całego toneru zawiera ▶ **Zużycie toneru(P. 407)** .
- Sposób wymiany zasobników z tonerem, zobacz ▶ **Sposób wymiany zasobników z tonerem(P. 409)** .

■ Przenoszenie urządzenia

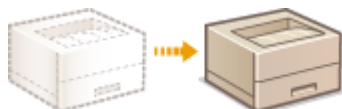

- Przenoszenie urządzenia z powodu konserwacji lub zmiany lokalizacji biura, zobacz ▶ **Przenoszenie urządzenia(P. 411)** .

■ Zarządzanie jakością druku ▶ **Utrzymanie i poprawa jakości wydruku(P. 413)**

- Informacje o regulacji gęstości toneru użytego do drukowania zawiera ▶ **Regulacja gęstości wydruku(P. 414)** .
- Informacje o dostosowaniu położenia wydruku zawiera ▶ **Regulacja położenia wydruku(P. 416)** .

■ Drukowanie raportów i list



- Informacje o drukowaniu listy ustawień itp. zawiera ▶ **Drukowanie raportów i list(P. 418)** .

■ Sprawdzanie łącznej liczby stron wydrukowanych przez urządzenie

Sprawdzanie łącznej liczby stron wszystkich wydruków, zobacz ▶ **Wyświetlanie wartości licznika(P. 425)** .

■ Zapisywanie/ładowanie zarejestrowanych danych

Informacje o zachowywaniu danych ustawień urządzenia lub ładowaniu zapisanych danych zawiera [▶Korzystanie z urządzenia pamięci USB do zapisywania/ładowania zarejestrowanych danych\(P. 426\)](#) .

■ Inicjowanie ustawień

Przywracanie ustawień domyślnych, zobacz [▶Inicjowanie ustawień\(P. 431\)](#) .

Czyszczenie urządzenia

OXF0-062

Urządzenie należy regularnie czyścić, aby zapobiec pogorszeniu jakości druku oraz zapewnić bezpieczne i bezproblemowe użytkowanie. Przed przystąpieniem do czyszczenia należy zapoznać się z instrukcjami dotyczącymi bezpieczeństwa. ➤ **Konservacja i przeglądy(P. 9)**

Miejsca czyszczenia

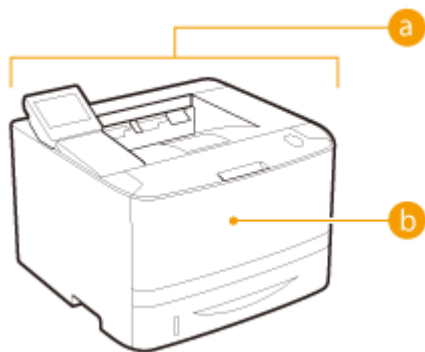

- a** Obudowa urządzenia i otwory wentylacyjne
➤ **Obudowa(P. 402)**
- b** Wewnętrzny moduł utrwalający
➤ **Moduł utrwalania(P. 403)**

Obudowa

OXF0-063

Obudowę urządzenia, zwłaszcza obszary w pobliżu otworów wentylacyjnych, należy regularnie czyścić, aby utrzymać urządzenie w dobrym stanie.

1 Wyłącz urządzenie i wyjmij wtyczkę przewodu z gniazda zasilania.

- W momencie wyłączenia urządzenia dane oczekujące na wydruk zostają usunięte.

2 Wyczyść obudowę urządzenia i otwory wentylacyjne.

- Należy użyć miękkiej, dobrze wykręconej ściereczki, nawilżonej wodą lub wodnym roztworem łagodnego detergentu.
- Aby zlokalizować otwory wentylacyjne, zapoznaj się z sekcjami **▶Strona przednia(P. 17)** oraz **▶Strona tylna(P. 19)**.

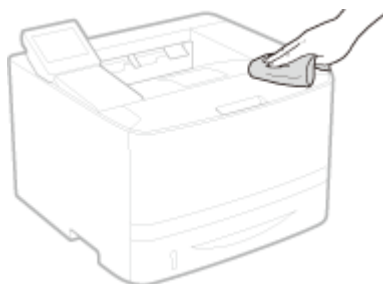



3 Oczekaj, aż obudowa urządzenia zupełnie wyschnie.

4 Ponownie podłącz przewód zasilający i włącz urządzenie.





Moduł utrwalania

OXFO-064

Do modułów utrwalających wewnątrz urządzenia mogą przylegać zanieczyszczenia i powodować powstawanie czarnych smug na wydrukach. Czyszczenie modułu utrwalania należy wykonywać zgodnie z poniższą procedurą. Nie można przeprowadzić czyszczenia modułu utrwalania, jeżeli w urządzeniu znajdują się dokumenty oczekujące na wydruk. Do czyszczenia modułu utrwalającego potrzebny jest papier w rozmiarze A4 lub Letter. Przed przystąpieniem do wykonania poniższej procedury należy umieścić papier w szufladzie na papier lub na tacy wielofunkcyjnej ( **Umieszczanie papieru w szufladzie na papier(P. 37)**  **Ładowanie papieru na tacę wielofunkcyjną(P. 41)**).

UWAGA

- Czyszczenie zużywa toner. Przed rozpoczęciem czyszczenia upewnij się, czy w zasobniku znajduje się wystarczająca ilość toneru.  **Sprawdzanie ilości toneru pozostałego w kasetach z tonerem(P. 406)**

- 1 Naciśnij przycisk .
- 2 Za pomocą przycisków ▲ / ▼ wybierz opcję <Regulacja/konserwacja> i naciśnij przycisk .
- 3 Wybierz opcję <Wyczyść zespół utrwalający.> i naciśnij przycisk .
- 4 Upewnij się, że na ekranie jest wyświetlany odpowiedni format i typ papieru, a następnie naciśnij przycisk .

Obsługiwany papier:
Rozmiar: A4, LTR
Typ: Zwykły, Zwykły L,
Z makulat., Kolorowy
*Nast. ekr.: Naciś. OK

- 5 Naciśnij przycisk .

Kroki (rozp.: nac. OK)
1. Drukuj arkusz do
czyszczenia
2. Umieść ark. na tacy
wielof.i rozpocz.czysz

⇒ Zostanie wydrukowany arkusz do czyszczenia.

- 6 Załadować arkusz do czyszczenia, zadrukowaną stroną w dół, do tacy wielofunkcyjnej.

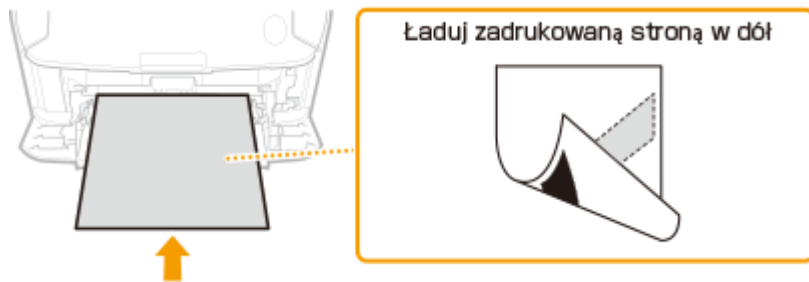

UWAGA:

Jeśli papier pozostaje na tacy wielofunkcyjnej

Usuń załadowany papier przez załadowaniem arkusza do czyszczenia.

7 Naciśnij przycisk .

Umieść arkusz do
oczyszczania zadruk.
stroną w dół w tacy
wielofunkcyjnej,
naciśnij OK.

⇒ Rozpocznie się czyszczenie. Na wyświetlaczu po upływie około 1 minut pojawi się komunikat <Zakończono.>.

Wymiana zasobników z tonerem

OXF0-065

Gdy zasobnik z tonerem jest bliski wyczerpania, zostaje wyświetlony komunikat. Dalsze korzystanie z funkcji drukowania, bez podjęcia odpowiednich czynności, spowoduje pogorszenie jakości druku. Pozostały w kasecie poziom toneru można sprawdzić na wyświetlaczu.

- ▶ **Gdy zostanie wyświetlony komunikat(P. 405)**
- ▶ **Jeśli wydruki są niskiej jakości(P. 405)**
- ▶ **Sprawdzanie ilości toneru pozostałego w kasetach z tonerem(P. 406)**

■ Gdy zostanie wyświetlony komunikat

W zależności od wyświetlonego komunikatu należy wyposażyć się w zamienną kasety z tonerem lub wymienić kasety z tonerem. ▶ **Sposób wymiany zasobników z tonerem(P. 409)** ▶ **Materiały eksploatacyjne(P. 453)**

<Przygotuj kasety.>

Ten komunikat informuje użytkownika, że wkrótce należy wymienić zasobnik z tonerem. Przygotuj zasobnik z tonerem na wymianę. Wymień zasobnik z tonerem przed rozpoczęciem drukowania dużej ilości dokumentów, jeśli wyświetlany jest ten komunikat.

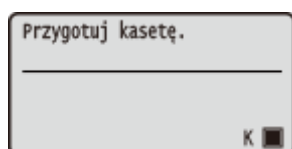

UWAGA

Jeśli wyświetlony zostanie ten komunikat

- Można kontynuować drukowanie dokumentu.

Określanie momentu wyświetlenia komunikatu

- Jako wartość wywołującą wyświetlenie komunikatu można ustawić dowolną wartość procentową ilości toneru pozostałego w kasecie z tonerem. ▶ **Wyświetl czas powiadomienia o konieczności przygot. kasety (P. 340)**

<Koniec ter. przyd. kas. Zalecamy wymianę.>

Ten komunikat informuje użytkownika o upływie terminu ważności kasety z tonerem. Zalecana jest wymiana kasety na nową. Można kontynuować drukowanie, ale nie ma gwarancji jakości druku.

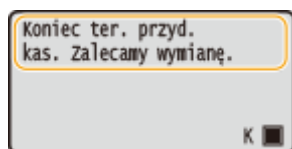

■ Jeśli wydruki są niskiej jakości

Jeśli na wydrukach zaczynają występować poniższe objawy, jeden z zasobników z tonerem jest bliski wyczerpania. Zasobnik z tonerem, który jest bliski wyczerpania, należy wymienić, nawet jeśli nie pojawia się komunikat.

- ▶ **Sposób wymiany zasobników z tonerem(P. 409)**

Pojawiają się smugi



Wydruk jest częściowo wyblakły



Nierównomierne zabarwienie



W pustych miejscach są odbicia druku



Pojawiają się białe plamy



UWAGA

- W przypadku wystąpienia powyższych objawów (smug, częściowego wyblaknięcia, nierównej gęstości) wykonanie procedury ► **Zużycie toneru(P. 407)** może zapewnić dobrą jakość wydruku przez określony czas.

■ Sprawdzanie ilości toneru pozostałego w kasetach z tonerem

W każdej chwili można sprawdzić poziom pozostałego toneru zgodnie z poniższą procedurą. Zaleca się sprawdzać poziom przed rozpoczęciem drukowania dużej liczby dokumentów.

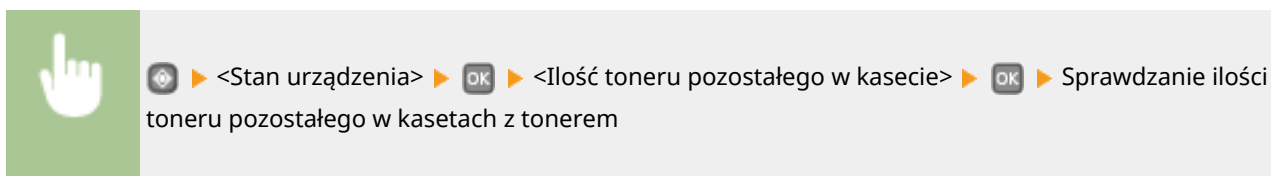

a Poziom toneru

Wyświetla ilość toneru pozostałego w kasetach z tonerem. W zależności od środowiska użytkownika inne części urządzenia mogą wymagać wymiany z uwagi na zużycie zanim skończy się toner.

UWAGA

- Wyświetlona ilość pozostałego toneru w kasecie z tonerem może być użyta tylko jako wskaźnik i może różnić się od właściwej ilości.

ŁĄCZA

► **Materiały eksploatacyjne(P. 453)**

Zużycie toneru

OXF0-066

Objawy opisane poniżej pojawiają się na wydrukach, gdy poziom toneru jest niski.

Pojawiają się smugi



Wydruk jest częściowo wyblakły



Nierównomierne zabarwienie



Należy wykonać następującą procedurę, gdy wystąpi jakikolwiek z tych objawów. Pozwoli to na zużycie całego toneru z kasety z tonerem. Wykonanie tej procedury pozwoli na ponowne uzyskanie dobrych wydruków do czasu, aż toner zostanie zużyty. Jeśli objawy nie znikną po wykonaniu następującej procedury, należy wymienić kasetę z tonerem (▶ **Sposób wymiany zasobników z tonerem(P. 409)**). Przed rozpoczęciem procedury należy dokładnie przeczytać zasady opisane w sekcji ▶ **Konservacja i przeglądy(P. 9)** i ▶ **Materiały eksploatacyjne(P. 10)** .

1 Otwórz przednią pokrywę, trzymając przycisk.

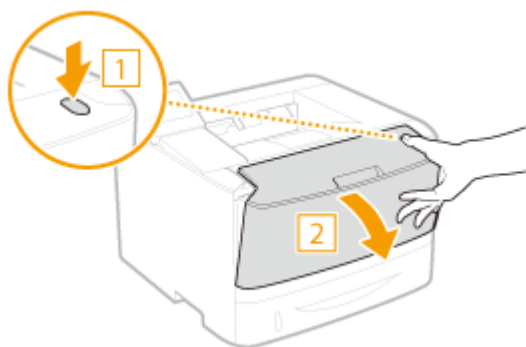

2 Wyjmij kasetę z tonerem.

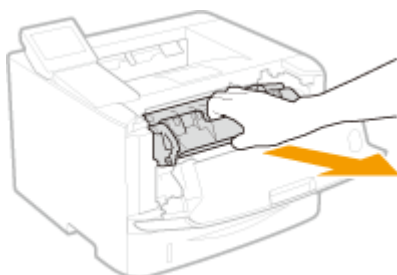

3 Wstrząśnij kasetę z tonerem pięć lub sześć razy, tak jak pokazano poniżej, aby równomiernie rozprowadzić toner wewnątrz kasety.

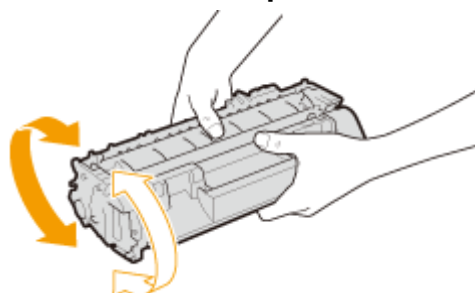

4 Zainstaluj zasobnik z tonerem.

- Na koniec wciśnij ją do oporu.

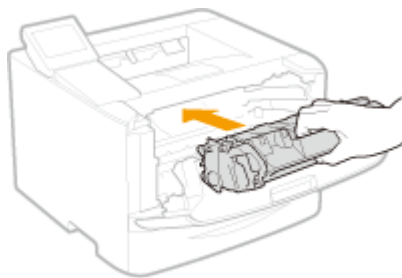

5 Zamknij przednią pokrywę.

Sposób wymiany zasobników z tonerem

OXF0-067

Przed wymianą zasobników z tonerem należy zapoznać się ze środkami ostrożności opisanymi w rozdziale **Konservacja i przeglądy(P. 9)** i **Materiały eksploatacyjne(P. 10)**.

- 1** Otwórz przednią pokrywę, trzymając przycisk.

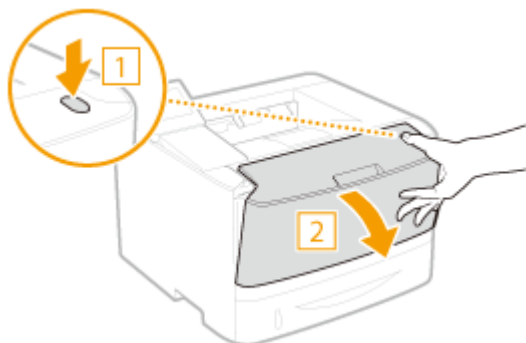

- 2** Wyjmij kasetę z tonerem.

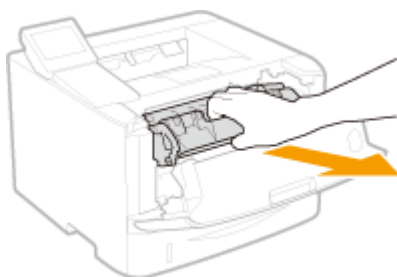

- 3** Wyjmij nowy zasobnik z tonerem z torby ochronnej.

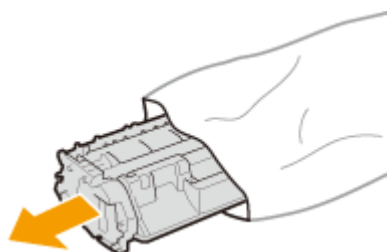

- 4** Wstrząśnij kasetę z tonerem pięć lub sześć razy, tak jak pokazano poniżej, aby równomiernie rozprowadzić toner wewnątrz kasety, a następnie połóż ją na równej powierzchni.

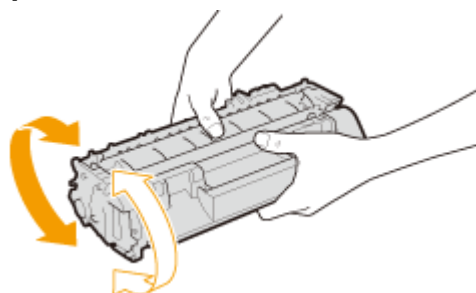

5 Wyciągnij taśmę uszczelniającą.

- Całkowita długość taśmy uszczelniającej wynosi w przybliżeniu 50 cm.

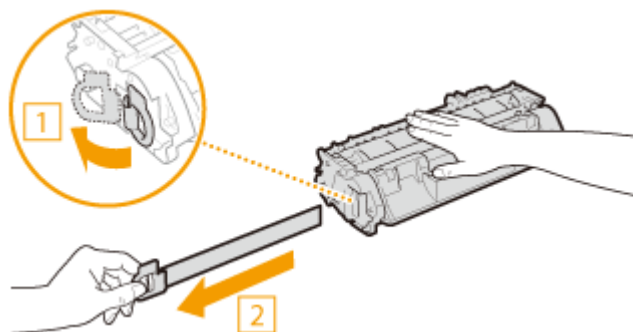

WAŻNE:

Wyciąganie taśmy uszczelniającej

Jeśli taśma uszczelniająca znajduje się w kasie na toner, jakość wydruków może się pogorszyć.

- Taśmy uszczelniającej nie wolno wyciągać pod kątem ani na boki. W przypadku zerwania taśmy wyciągnięcie pozostałej części może okazać się niemożliwe.

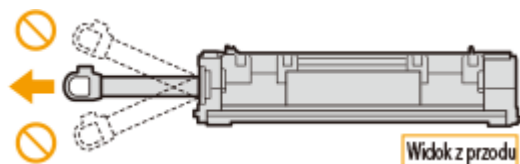

- Jeśli taśma zablokuje się podczas wyciągania, nie należy przerywać jej wyjmowania do momentu, aż zostanie całkowicie usunięta z urządzenia.

6 Zainstaluj zasobnik z tonerem.

- Na koniec wciśnij ją do oporu.

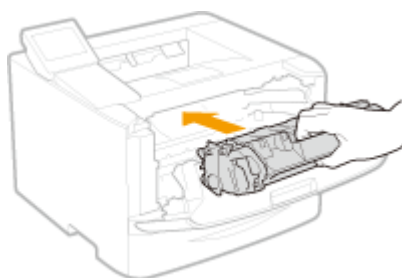

7 Zamknij przednią pokrywę.

Przenoszenie urządzenia

OXF0-068

Urządzenie jest ciężkie. Podczas przenoszenia urządzenia należy stosować się do poniższych instrukcji, aby zapobiec obrażeniom. Przed rozpoczęciem wykonywania czynności należy także zapoznać się z informacjami na temat środków ostrożności. **Ważne instrukcje dotyczące bezpieczeństwa(P. 2)**

1 Wyłącz urządzenie oraz komputer.

- W momencie wyłączenia urządzenia dane oczekujące na wydruk zostają usunięte.

2 Odłącz od urządzenia przewody i kable w kolejności zgodnej z numeracją podaną na poniższej ilustracji.

- Przewody oznaczone „*” mogą nie być podłączone w zależności od danej konfiguracji.

- 1 Wtyczka przewodu zasilającego
- 2 Przewód zasilający
- 3 Kabel USB*
- 4 Kabel sieci LAN*

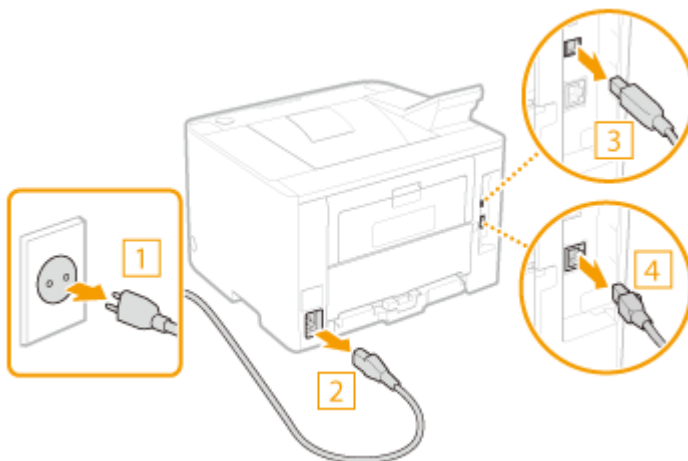

3 W przypadku przenoszenia urządzenia na większe odległości należy wyjąć kasetę z tonerem. Sposób wymiany zasobników z tonerem(P. 409)

4 Wyciągnij szufladę na papier.

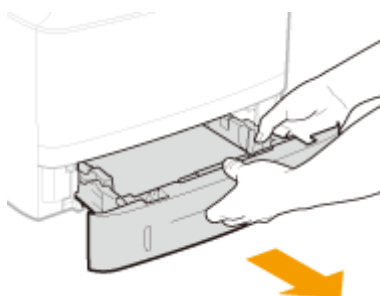

WAŻNE:

- Szufladę należy trzymać oburącz i wysuwać ją delikatnie. W przeciwnym wypadku szuflada może upaść i ulec uszkodzeniu, jeśli wysunie się zbyt łatwo.

5 Zamknij wszystkie otwarte osłony i przenieś urządzenie na nowe miejsce.

- Urządzenie jest ciężkie (► **Dane techniczne urządzenia(P. 447)**). Nie staraj się na siłę przenosić maszyny.
- Należy ustawić się przodem do urządzenia i złapać za uchwyty do podnoszenia, a następnie unieść urządzenie. Jeżeli model ma zamontowany opcjonalny podajnik papieru, należy zostawić szufladę na papier na podłodze i przenieść ją na nowe miejsce po przeniesieniu głównego urządzenia.

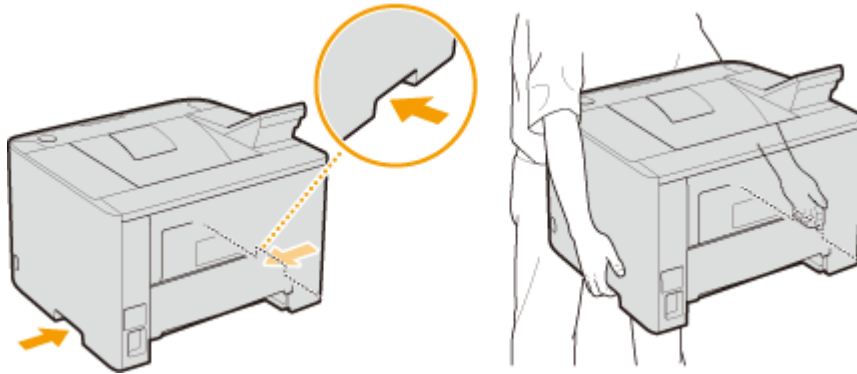

6 Ostrożnie ustaw urządzenie w nowym miejscu.

- Informacje dotyczące instalacji urządzenia w nowej lokalizacji znajdują się w sekcji Pierwsze kroki. ► **Instrukcje dołączone do urządzenia(P. 467)**

Utrzymanie i poprawa jakości wydruku

OXF0-069

Jeżeli nie można uzyskać zadowalających wyników drukowania, np. jeżeli gęstość druku lub jego położenie są niezgodne z oczekiwaniami, należy wykonać regulację w następujący sposób.

■ Regulacja gęstości

Dostosować gęstość toneru. Można precyzyjnie wyregulować gęstość toneru przy pomocy poziomu gęstości. ▶
Regulacja gęstości wydruku(P. 414)

■ Regulacja położenia wydruku

Położenie wydruku należy dostosować do każdego źródła wydruku. ▶**Regulacja położenia wydruku(P. 416)**



Regulacja gęstości wydruku

OXF0-06A

Jeżeli wydruk jest ciemniejszy lub jaśniejszy niż oczekiwano, można dostosować gęstość toneru. Można precyzyjnie wyregulować gęstość toneru przez podzielenie całego zakresu gęstości na trzy obszary.

WAŻNE

- Jeżeli dla opcji <Oszczędzanie tonera> wybrano ustawienie <Włącz>, funkcja regulacji jest niedostępna. ►
Oszczędzanie tonera(P. 323)

- 1 Naciśnij przycisk .
- 2 Za pomocą przycisków ▲ / ▼ wybierz opcję <Ustawienia drukarki> i naciśnij przycisk .
- 3 Wybierz kolejno opcje <Jakość druku> ►<Gęstość>.
- 4 Dostosowanie gęstości.

- 1 Wybierz opcję <Gęstość> i naciśnij przycisk .

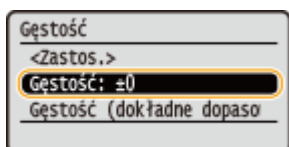

- 2 Przyciski ◀ / ▶ służą do dostosowania gęstości.





- 3 Naciśnij przycisk .

■ Precyzyjna regulacja gęstości toneru za pomocą poziomu gęstości

Gęstość toneru można precyzyjnie wyregulować na trzech poziomach gęstości — wysokim, średnim i niskim.

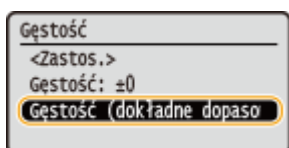
- 1 Wybierz opcję <Gęstość (dokładne dopasowanie)> i naciśnij przycisk .



- 2 Zaznacz wybrany poziom gęstości i naciśnij przycisk .

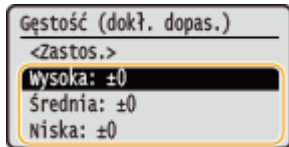

- 3 Przyciski ◀ / ▶ służą do dostosowania gęstości.

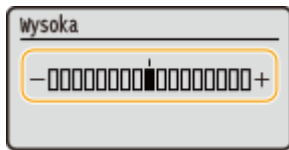

- 4 Naciśnij przycisk **OK**.
- Jeżeli chcesz także dokonać ustawień na innych poziomach gęstości, powtórz czynności opisane w krokach od 2 do 4.
- 5 Wybierz opcję <Zastosuj> i naciśnij przycisk **OK**.

5 Wybierz opcję <Zastosuj> i naciśnij przycisk **OK**.

Drukowany tekst lub cienkie linie są niewyraźne

Aby wydruk był ciemniejszy, należy skorzystać z ustawień <Gęstość drukarki> w sekcji <Regulacja/konserwacja> w menu ustawień panelu sterowania.

Regulacja położenia wydruku

OXF0-06C

Jeżeli dokument zadrukowano nierówno lub poza zakresem wydruku, należy dostosować położenie wydruku. Można dostosować położenie wydruku dla każdego źródła papieru. Można wyregulować położenie wydruku w zakresie od -5,0 do +5,0 mm w pionie oraz w zakresie od -3,0 do +3,0 mm w poziomie, w odstępach co 0,1 mm.



Sprawdzanie kierunku i odległości do regulacji



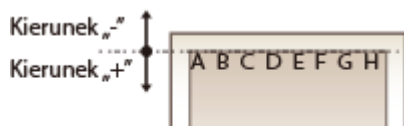

Aby określić położenie wydruku, należy określić kierunek przy pomocy znaków „+” i „-”, a odległość przy pomocy wartości „mm”. Dla opcji <Dopasuj w pionie (przód)>/<Dopasuj w pionie (tył)> należy określić wartość przy pomocy znaku „+”, aby przesuwać położenie wydruku w dół. Dla opcji <Dopasuj w poziomie (przód)>/<Dopasuj w poziomie (tył)> należy określić wartość przy pomocy znaku „+”, aby przesuwać położenie wydruku w prawo. Aby przesunąć położenie w przeciwnym kierunku, należy określić wartość przy pomocy znaku „-”.

<Dopasuj w pionie (przód)>/<Dopasuj w pionie (tył)>

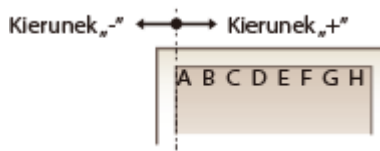

<Dopasuj w poziomie (przód)>/<Dopasuj w poziomie (tył)>



- 1 Naciśnij przycisk .
 - 2 Za pomocą przycisków ▲ / ▼ wybierz opcję <Regulacja/konservacja> i naciśnij przycisk .
 - 3 Wybierz opcję <Dopasuj położenie wydruku> i naciśnij przycisk .
 - 4 Wybierz źródło papieru i naciśnij przycisk .
- 5 Wybrać kombinację ustawień dostosowania kierunku i strony drukowania i naciśnij przycisk .

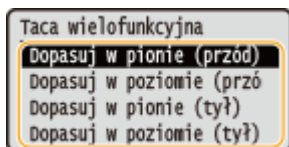
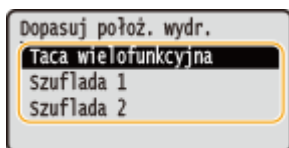

6 Określić wartość dostosowania.

- Przy pomocy ◀ / ▶ można poruszać kursorem, a przy pomocy ▲ / ▼ można przełączać między znakiem „+” i „-”, aby zwiększyć lub zmniejszyć wartość.

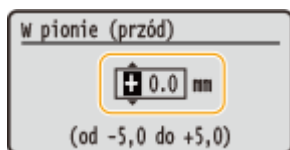

7 Naciśnij przycisk .

Regulacja położenia wydruku dla wszystkich zadań drukowania

Aby dostosować położenie wydruku dla wszystkich zadań drukowania niezależnie od źródła papieru, można skorzystać z opcji <Ustawienia drukarki> w menu ustawień panelu sterowania. Regulacja położenia wydruku jest możliwa w zakresie od -50,0 do +50,0 mm w odstępach 0,5 mm w kierunku pionowym/poziomym.

- ▶ **Przesunięcie krótkiej krawędzi/Przesunięcie długiej krawędzi(P. 326)**

Drukowanie raportów i list

OXFO-06E

Stan materiałów eksploatacyjnych oraz ustawienia urządzenia można sprawdzić przez wydrukowanie raportów i list.

Raport stanu materiałów eksploatacyjnych

Pozwala sprawdzić stan materiałów eksploatacyjnych. [▶Raport stanu materiałów eksploatacyjnych\(P. 419\)](#)

Lista danych użytkownika/Lista danych menedżera systemu

Sprawdzanie listy ustawień urządzenia ([▶Lista menu ustawień\(P. 294\)](#)) oraz danych zarejestrowanych w urządzeniu. [▶Lista danych użytkownika/Lista danych menedżera systemu\(P. 420\)](#)

Raport funkcji Zarządzanie identyfikatorami wydziałów

Sprawdzanie łącznej liczby wydruków dla każdego identyfikatora <ID działu>. [▶Raport funkcji Zarządzanie identyfikatorami wydziałów\(P. 421\)](#)

Lista zasad IPsec

Sprawdzanie listy nazw zasad oraz danych ustawień IPsec zarejestrowanych w urządzeniu. [▶Lista zasad IPsec\(P. 422\)](#)

Lista czcionek PCL

Sprawdzanie listy czcionek dostępnych w urządzeniu. [▶Lista czcionek PCL\(P. 423\)](#)

Lista czcionek PS

Pozwala wydrukować listę czcionek dostępnych w trybie PS. [▶Lista czcionek PS \(LBP252dw\)\(P. 424\)](#)

Raport stanu materiałów eksploatacyjnych

OXF0-06F

Pozwala sprawdzić stan materiałów eksploatacyjnych zainstalowanych w urządzeniu.

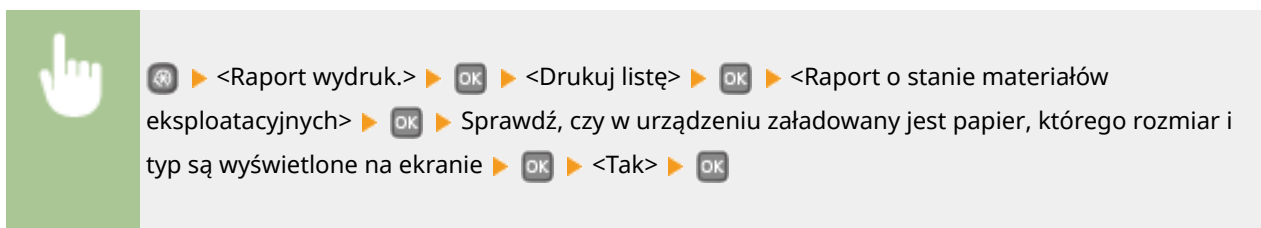

Przykład:

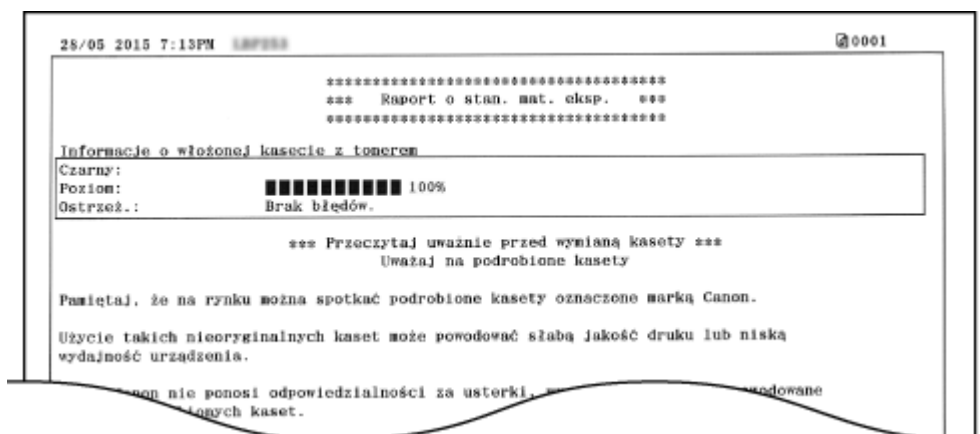

ŁĄCZA

Wymiana zasobników z tonerem(P. 405)

Lista danych użytkownika/Lista danych menedżera systemu

OXF0-06H

Listę elementów ustawień (**▶ Lista menu ustawień(P. 294)**) oraz dane zarejestrowane w urządzeniu można sprawdzić przez wydrukowanie listy danych użytkownika lub listy danych menedżera systemu. Obie listy zawierają informacje o rozmiarze i typie papieru zarejestrowanych w urządzeniu.

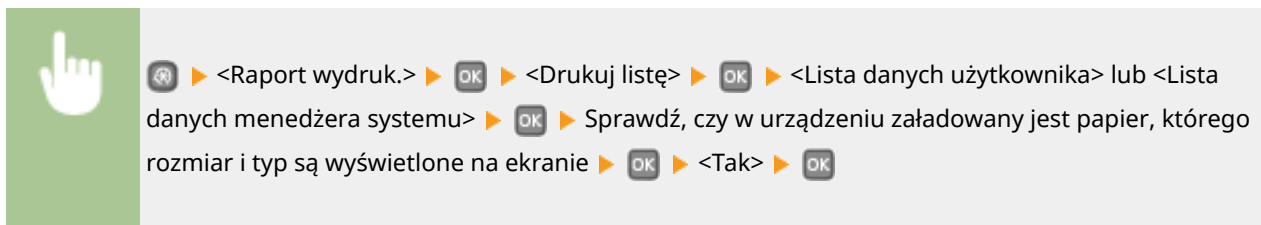

Przykład:

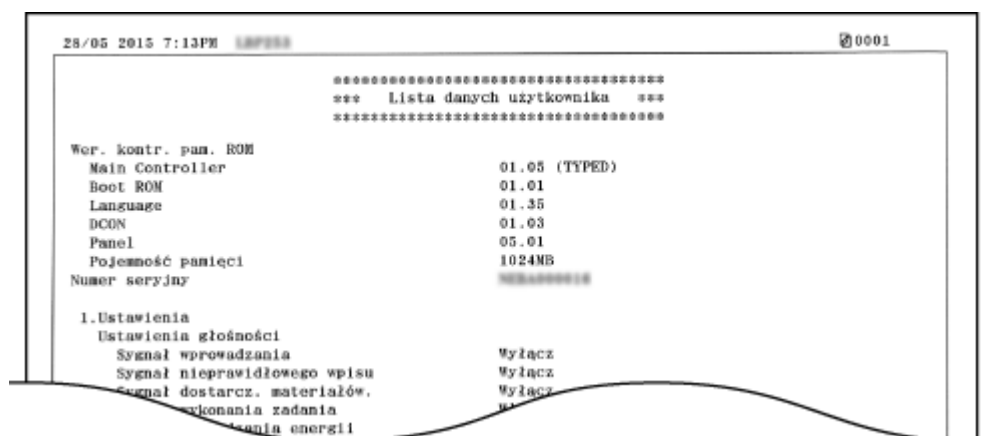

UWAGA

- <Lista danych użytkownika> nie zawiera list ustawień: <Ustawienia sieciowe> ani <Ustaw. zarządzania systemem>. Aby sprawdzić wszystkie ustawienia, w tym: <Ustawienia sieciowe> oraz <Ustawienia zarządzania systemem>, należy wydrukować listę <Lista danych menedżera systemu>.

ŁĄCZA

▶ Ładowanie papieru(P. 35)

Raport funkcji Zarządzanie identyfikatorami wydziałów

OXF0-06J

Gdy włączona jest funkcja Zarządzanie identyfikatorami wydziałów, można sprawdzić łączną liczbę wydruków dla każdego identyfikatora <ID działu>, drukując raport funkcji Zarządzanie identyfikatorami wydziałów. Kontrola łącznej liczby wydruków pozwala na lepsze zarządzanie zapasami papieru i zasobników z tonerem.



▶ <Raport wydruk.> ▶ ▶ <Drukuj listę> ▶ ▶ <Raport zarządzania ID działu> ▶ ▶
 Sprawdź, czy w urządzeniu załadowany jest papier, którego rozmiar i typ są wyświetlone na ekranie ▶ ▶ <Tak> ▶

Przykład:

25/05 2015 8:56PM 18P333		0001
***** *** Avd. -ID-styringsrapp. *** *****		
Avd. ID	Skriv sider	
000001	0	
000001	0	
000002	0	
000003	0	
Ukjent ID-Jobber	0	

ŁĄCZA

- ▶ Konfiguracja funkcji Zarządzanie identyfikatorami wydziałów(P. 213)

Lista zasad IPsec

OXFO-06K

Listę nazw zasad oraz ustawienia IPsec zarejestrowane w urządzeniu można sprawdzić, drukując listę zasad IPsec.

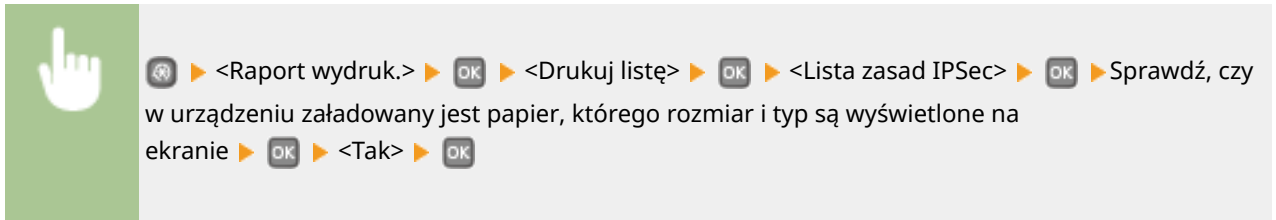

Przykład:

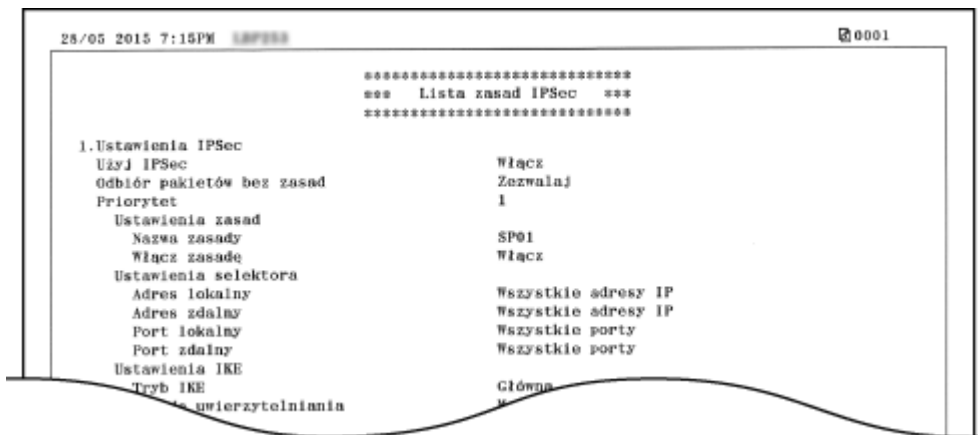

ŁĄCZA







- Konfiguracja ustawień protokołu IPsec(P. 245)

Lista czcionek PCL

OXF0-06L

Pozwala wydrukować listę czcionek dostępnych w trybie PCL.



 ▶ <Raport wydruk.> ▶  ▶ <Drukuj listę> ▶  ▶ <Lista czcionek PCL> ▶  ▶ Sprawdź, czy w urządzeniu załadowany jest papier, którego rozmiar i typ są wyświetlone na ekranie ▶  ▶ <Tak> ▶ 

Przykład:

FONTS LIST						PAGE 001
PCL Internal Fonts						
Font Name	Symbol	Spacing	Style	StrokeW	Pitch/Point Typeface	Sample
[000] Courier		0	0	0	scalable 4099	ABCDEFGHIJKLMN OP QRSTUVWXYZ
[001] CS Times		1	0	0	scalable 4101	ABCDEFGHIJKL MNO PQRSTUVWXYZ
[002] CS Times Bold		1	0	3	scalable 4101	ABCDEFGHIJKL MNO PQRSTUVWXYZ
[003] CS Times Italic		1	1	0	scalable 4101	ABCDEFGHIJKL MNO PQRSTUVWXYZ
[004] CS Times Bold Italic		1	1	3	scalable 4101	ABCDEFGHIJKL MNO PQRSTUVWXYZ
[005] CS Omega		1	0	0	scalable 4113	ABCDEFGHIJKL MNO PQRSTUVWXYZ
	Bold	0	0	3	scalable	ABCDEFGHIJKL MNO PQRSTUVWXYZ

Lista czcionek PS LBP252dw

OXF0-06R

Pozwala wydrukować listę czcionek dostępnych w trybie PS.

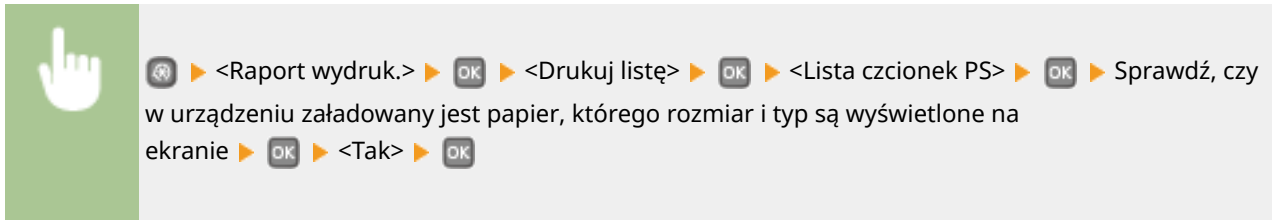

Przykład:

Font List		PAGE.001
PS Fonts		
Font Name	Sample	
AdobeSansMM	ABCDEFGHIJKLMNOPQRSTUVWXYZ	
AdobeSerifMM	ABCDEFGHIJKLMNOPQRSTUVWXYZ	
AlbertusMT	ABCDEFGHIJKLMNOPQRSTUVWXYZ	
AlbertusMT-Italic	<i>ABCDEFGHIJKLMNOPQRSTUVWXYZ</i>	
AlbertusMT-Light	ABCDEFGHIJKLMNOPQRSTUVWXYZ	
AntiqueOlive-Bold	ABCDEFGHIJKLMNOPQRSTUVWXYZ	
AntiqueOlive-Compact	ABCDEFGHIJKLMNOPQRSTUVWXYZ	
AntiqueOlive-Italic	<i>ABCDEFGHIJKLMNOPQRSTUVWXYZ</i>	

Wyświetlanie wartości licznika

OXF0-06S

Można sprawdzić całkowitą liczbę wszystkich wydrukowanych stron na urządzeniu. Całkowita liczba uwzględnia strony raportów i list.

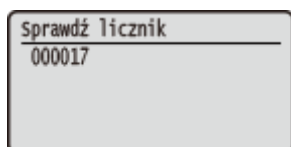
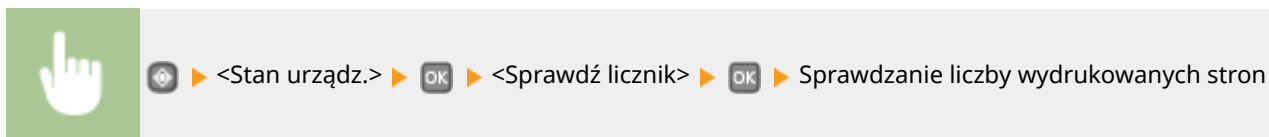

Korzystanie z urządzenia pamięci USB do zapisywania/ładowania zarejestrowanych danych

OXF0-06U

Dane opcji menu zarejestrowane w urządzeniu można zapisać na urządzeniu pamięci USB (eksportować). Dane zapisane na urządzeniu pamięci USB można zarejestrować w urządzeniu (importować). Dane eksportowane z tego urządzenia można importować do innego urządzenia o tym samym modelu. Można z łatwością kopiować różne dane na wiele urządzeń.

🔍 **Zapisywanie zarejestrowanych danych na urządzeniu pamięci USB (P. 427)**

🔍 **Ładowanie zarejestrowanych danych z urządzenia pamięci USB (P. 429)**

WAŻNE

Nie należy wyłączać urządzenia do momentu ukończenia eksportu/importu

- Ukończenie tego procesu może zająć kilka minut. Wyłączenie urządzenia podczas wykonywania procesu może spowodować uszkodzenie danych lub urządzenia.

Podczas procesu importu lub eksportu nie należy używać urządzenia

- Przed rozpoczęciem eksportu/importu należy upewnić się, czy urządzenie nie pracuje (na przykład czy nie drukuje dokumentów).

UWAGA

- Informacje o ustawieniach, których nie można importować ani eksportować zawiera sekcja ▶ **Lista menu ustawień (P. 294)**.

Dostępne urządzenia pamięci USB

Możliwe jest korzystanie z urządzeń pamięci USB o następujących systemach plików.

- FAT16 (o pojemności pamięci do 2 GB)
- FAT32 (pojemność pamięci: do 32 GB)

WAŻNE

- Nie należy korzystać z niestandardowych urządzeń pamięci USB. W przypadku niektórych urządzeń pamięci USB poprawny eksport/import danych może nie być możliwy.
- Do portu nie należy podłączać sprzętu innego niż urządzenia pamięci USB. Urządzeń pamięci USB nie można podłączać za pomocą koncentratora USB lub kabla przedłużającego.
- Nie należy korzystać z urządzeń pamięci USB wyposażonych w funkcje specjalne np. wbudowane funkcje zabezpieczeń.

Zapisywanie zarejestrowanych danych na urządzeniu pamięci USB

OXF0-06W

Dane ustawień urządzenia można wyeksportować i zapisać na urządzeniu pamięci USB. Zalecane jest regularne tworzenie kopii zapasowej ważnych ustawień.

1 Podłączyć pamięć USB do portu USB służącego do podłączania urządzeń USB.

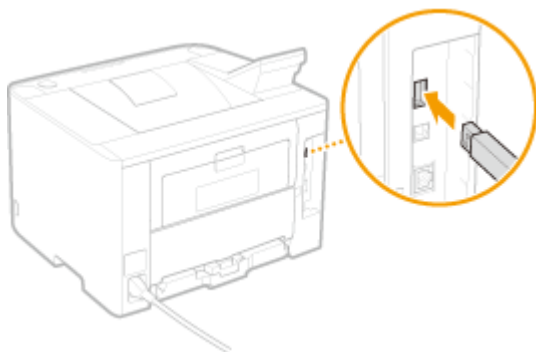

WAŻNE:

- Nie należy odłączać, przesuwać ani wyłączać urządzenia i urządzenia pamięci USB podczas przesyłania danych.

2 Naciśnij przycisk .

3 Za pomocą przycisków ▲ / ▼ wybierz opcję <Ustawienia zarządzania systemem> i naciśnij przycisk .

- Jeśli pojawi się ekran logowania, wprowadź prawidłowy identyfikator i kod PIN za pomocą klawiszy numerycznych, a następnie naciśnij przycisk . ► **Logowanie się na urządzeniu(P. 34)**

4 Wybierz kolejno opcje <Import/eksport ustawień> ►<Eksport>.

5 Wpisz hasło, wybierz opcję <Zastosuj> i naciśnij .

- Wpisz hasło eksportu danych składające się maksymalnie z 32 znaków alfanumerycznych.

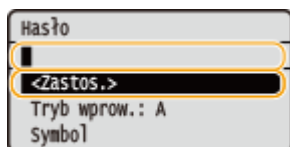

WAŻNE:

Hasło będzie konieczne do zaimportowania danych do urządzenia. ► **Ładowanie zarejestrowanych danych z urządzenia pamięci USB(P. 429)**

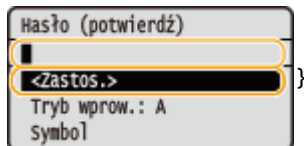

6 Dla potwierdzenia wpisz ponownie hasło, wybierz opcję <Zastosuj> i naciśnij przycisk .

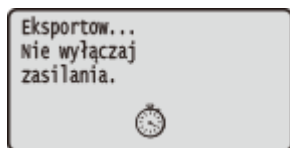

⇒ Rozpocznie się eksportowanie.



7 Odłączyć urządzenie pamięci USB od portu USB.

- 1 Naciśnij przycisk .
- 2 Wybierz opcję <Stan urządzenia> i naciśnij przycisk .
- 3 Wybierz opcję <Wyjmij nośnik pamięci> i naciśnij przycisk 
 - Poczekaj, aż zostanie wyświetlony komunikat <Można bezpiecznie wyjąć nośnik pam.>.
- 4 Odłącz urządzenie pamięci USB.

Ładowanie zarejestrowanych danych z urządzenia pamięci USB

OXF0-06X

Ładuje (importuje) dane, które zostały wyeksportowane z urządzenia do urządzenia pamięci USB. Można również zaimportować ustawienia z innego urządzenia tego samego modelu.

1 Podłączyć pamięć USB do portu USB służącego do podłączania urządzeń USB.

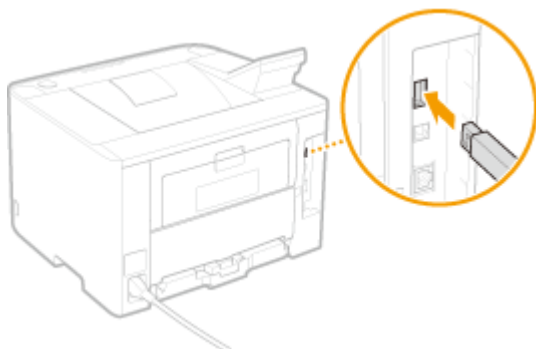

WAŻNE:

- Nie należy odłączać ani przesuwac urządzenia pamięci USB podczas importowania lub eksportowania danych.

2 Naciśnij przycisk .

3 Za pomocą przycisków ▲ / ▼ wybierz opcję <Ustawienia zarządzania systemem> i naciśnij przycisk .

- Jeśli pojawi się ekran logowania, wprowadź prawidłowy identyfikator i kod PIN za pomocą klawiszy numerycznych, a następnie naciśnij przycisk . ► **Logowanie się na urządzeniu (P. 34)**

4 Wybierz kolejno opcje <Import/eksport ustawień> ► <Import>.

5 Sprawdź komunikat, wybierz opcję <Tak> i naciśnij przycisk .

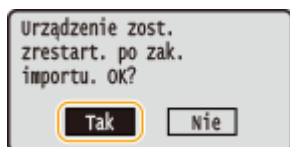

6 Wpisz hasło, wybierz opcję <Zastosuj> i naciśnij .

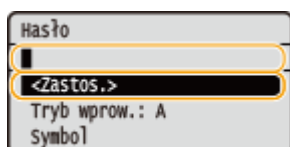

- Wprowadź hasło ustawione podczas eksportowania danych.

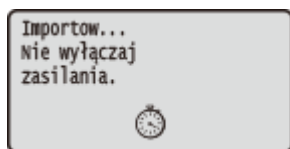

- ⇒ Rozpocznie się importowanie danych. Urządzenie automatycznie uruchomi się ponownie po zakończeniu importowania.



7 Odłączyć urządzenie pamięci USB od portu USB.

- 1 Naciśnij przycisk .
- 2 Wybierz opcję <Stan urządzenia> i naciśnij przycisk .
- 3 Wybierz opcję <Wyjmij nośnik pamięci> i naciśnij przycisk 
 - Poczekaj, aż zostanie wyświetlony komunikat <Można bezpiecznie wyjąć nośnik pam.>.
- 4 Odłącz urządzenie pamięci USB.

Inicjowanie ustawień

OXF0-06Y

Istnieje możliwość przywrócenia następujących ustawień:

- ▶ Inicjowanie menu (P. 432)
- ▶ Inicjowanie klucza oraz certyfikatu (P. 434)

Inicjowanie menu

OXFO-070

Ustawienia urządzenia można przywrócić (► **Lista menu ustawień (P. 294)**). W zależności od wybranych ustawień po przywróceniu wartości konieczne może być ponowne uruchomienie urządzenia.

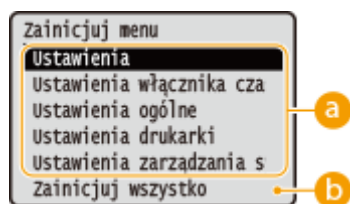
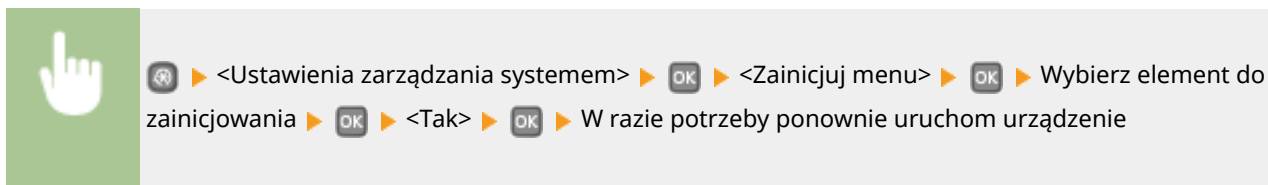

a Inicjowane elementy

Wybierz ustawienie do zainicjowania.

■ **Jeśli wybrano opcję <Ustawienia zarządzania systemem>**

Wybierz ustawienia zarządzania systemem, które chcesz zainicjować, wybierz opcję <Tak> i naciśnij przycisk **OK**.

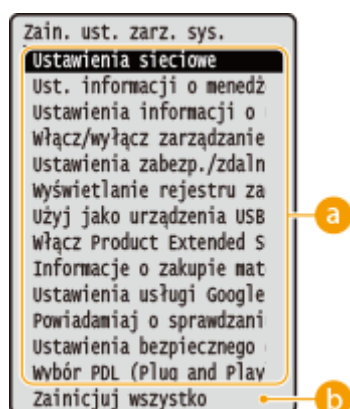

a Ustawienia, które mają zostać przywrócone do wartości domyślnych

Wybierz ustawienia, które mają zostać przywrócone do wartości domyślnych.

b <Zainicjuj wszystko>

Przywraca wartości domyślne wszystkich ustawień zarządzania systemem.

WAŻNE

W przypadku inicjowania ustawień Zdalnego interfejsu użytkownika

W takim przypadku inicjowany jest również kod PIN dostępu zdalnego interfejsu użytkownika. Po zakończeniu inicjacji należy ponownie ustawić kod PIN dostępu zdalnego interfejsu użytkownika. ►

Ustawiania kodu PIN Zdalnego interfejsu użytkownika (P. 220)

UWAGA

Poniższa procedura pozwala przywrócić ustawienia domyślne dla sekcji <Ustawienia sieciowe> skonfigurowane podczas zakupu.

 ▶ <Ustawienia sieciowe> ▶ <Zainicjuj ustawienia sieciowe> ▶ <Tak> ▶ Uruchom ponownie urządzenie.

b <Zainicjuj wszystko>

Przywraca wartości domyślne wszystkich ustawień urządzenia.

Inicjowanie klucza oraz certyfikatu





OXF0-071

Ustawienia par kluczy oraz certyfikatów cyfrowych można przywrócić. Wszystkie pary kluczy zarejestrowane w urządzeniu oraz certyfikaty (z wyjątkiem tych zainstalowanych fabrycznie) zostaną usunięte po zainicjowaniu.

UWAGA

Funkcje, które wymagają par kluczy, takie jak komunikacja szyfrowana SSL oraz TLS uwierzytelniania IEEE 802.1X są niedostępne po zainicjowaniu. Aby korzystać z tych funkcji, należy skonfigurować dla nich pary kluczy i ponownie włączyć funkcje.



 > <Ustawienia zarządzania systemem> >  > <Zainicjuj klucz i certyfikat> >  > <Tak> > 

ŁĄCZA

 **Konfiguracja ustawień dla par kluczy i certyfikatów cyfrowych(P. 259)**

Dodatek

Dodatek	436
Wyróżnione funkcje	437
Ekologia i niższe koszty	438
Większa wydajność	440
Więcej funkcji dodatkowych	443
Dane techniczne	446
Dane techniczne urządzenia	447
Dane techniczne sieci bezprzewodowej LAN	449
Papier	450
Materiały eksploatacyjne	453
Wyposażenie opcjonalne	454
Korzystanie z technologii AirPrint	455
Drukowanie z użyciem technologii AirPrint	459
Jeśli nie można skorzystać z technologii AirPrint	462
Korzystanie z technologii Google Cloud Print	463
Instrukcje dołączone do urządzenia	467
Korzystanie z przycisku Instrukcja e-Manual	468
Instalowanie programu Instrukcja e-Manual	469
Odinstalowywanie programu Instrukcja e-Manual	473
Układ ekranu programu Instrukcja e-Manual	476
Wyświetlanie Instrukcja e-Manual	482
Własnoręczne ustawienia wyświetlania	484
Inne	485
Podstawowe operacje systemu Windows	486
Dla użytkowników Mac OS	493
Uwaga	494
Adresy biur	499

Dodatek

OXF0-072

Ten rozdział zawiera dane techniczne urządzenia, instrukcje dotyczące korzystania z programu Instrukcja e-Manual, zrzeczenie odpowiedzialności, informacje o prawach autorskich oraz inne ważne dla klientów informacje.

Wyróżnione funkcje

OXF0-073

Zachęcamy do wypróbowania funkcji opisanych w tej części. Funkcje te zostały pogrupowane według trzech kategorii: „Ekologia i niższe koszty”, „Większa wydajność” i „Więcej funkcji dodatkowych”.

Ekologia i niższe koszty

OXF0-074

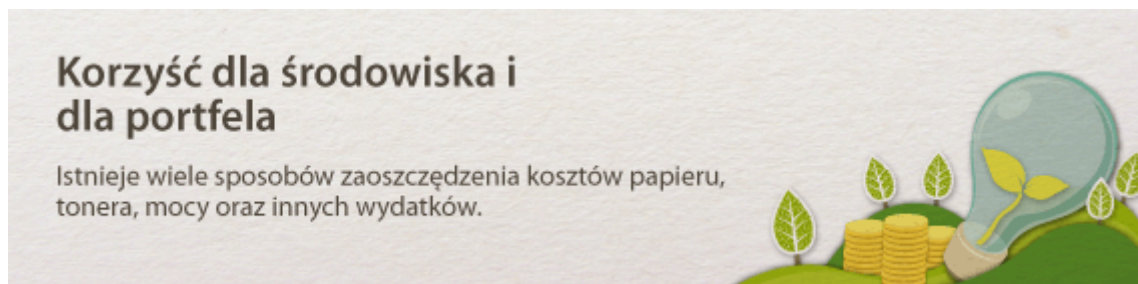

01



Drukowanie dwustronne

Można drukować po obu stronach papieru. Drukowanie dwustronne pozwala oszczędzić papier zarówno w przypadku drukowania dużych zadań drukowania, jak i zaledwie kilku stron. Aby zaoszczędzić jeszcze więcej papieru, należy połączyć opcję drukowania dwustronnego z opcją drukowania N na 1 — drukowania wielu stron na jednym arkuszu papieru. Można wydrukować maksymalnie 32 strony na pojedynczym arkuszu, co jest oszczędnym i ekologicznym rozwiązaniem.



Drukowanie 2-stronnych dokumentów z komputera: **▶Przełączenie na drukowanie jednostronne/ dwustronne(P. 84)**

Aby wydrukować wiele stron na jednym arkuszu z komputera: **▶Drukowanie wielu stron na jednym arkuszu(P. 88)**

02



Drukowanie wielu stron na jednym arkuszu

Jeżeli dokument składa się z wielu stron, wydruk może być obszerny — utrudnia to przenoszenie, przechowywanie i czytanie. Istnieje jednak rozwiązanie — wystarczy wydrukować wiele stron na jednym arkuszu. Dzięki temu można zaoszczędzić papier oraz ułatwić pracę z wydrukowanymi dokumentami. Takie rozwiązanie jest jeszcze bardziej skuteczne w połączeniu z drukowaniem dwustronnym.



Aby wydrukować wiele stron na jednym arkuszu z komputera: **▶Drukowanie wielu stron na jednym arkuszu(P. 88)**

Drukowanie 2-stronnych dokumentów z komputera: ► **Przełączanie na drukowanie jednostronne/ dwustronne(P. 84)**

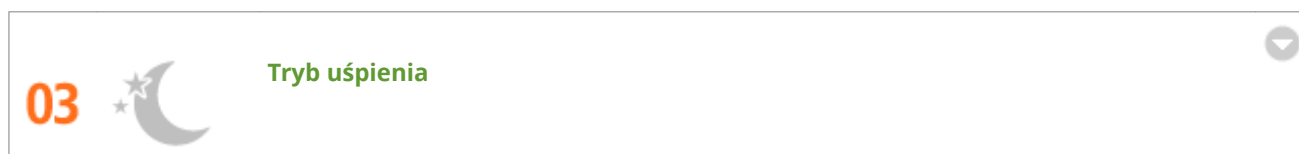

Jeżeli urządzenie będzie bezczynne przez pewien czas, można zaoszczędzić energię poprzez włączenie trybu uśpienia ręcznie lub automatycznie. Nie trzeba za każdym razem wyłączać zasilania, aby zminimalizować pobór energii. Funkcja automatycznego wyłączenia umożliwia zwiększenie oszczędności poprzez automatyczne wyłączenie urządzenia, jeżeli pozostaje ono bezczynne przez dłuższy czas. Dzięki tym wygodnym funkcjom, które działają w tle, można oszczędzać energię i pieniądze każdego dnia.



Aby zaoszczędzić energię poprzez wprowadzenie urządzenia w tryb uśpienia: ► **Przechodzenie w tryb uśpienia(P. 62)**

Aby skonfigurować automatyczne wyłączenie urządzenia: ► **Wyłączanie zasilania w określonym czasie(P. 64)**



Aby zaoszczędzić na wykorzystaniu toneru, można wykorzystać tryb kopii roboczych do drukowania kopii roboczych i wydruków próbnych. Tryby można zmieniać także w zależności od celu, np. użyć normalnego trybu do drukowania zdjęć, a trybu kopii roboczych do drukowania dokumentów firmowych, które nie wymagają tak wysokiej jakości wydruku.



Więcej informacji na temat tej funkcji znajduje się w części ► **Oszczędzanie toneru(P. 102)**.

Większa wydajność

OXFO-075

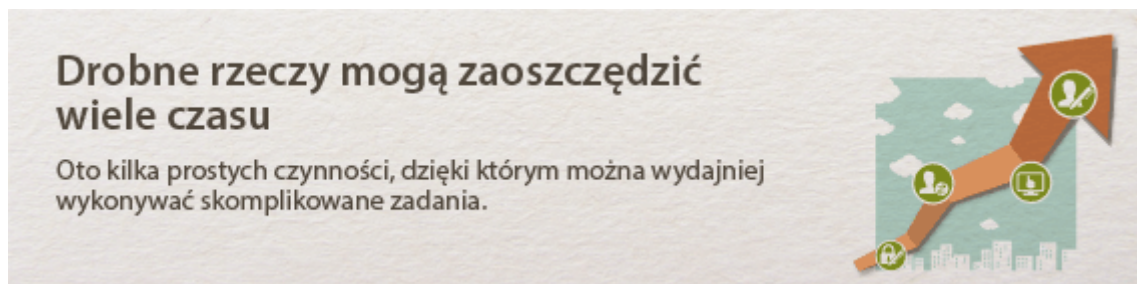

01



Zdalne zarządzanie za pomocą Zdalnego interfejsu użytkownika

Zdalny interfejs użytkownika umożliwia zdalne zarządzanie urządzeniem przy pomocy komputera. Dzięki niemu można sprawdzić ilość pozostałego papieru oraz toneru w kasie z tonerem, a także sprawdzić bieżący stan zadań drukowania, aby zdecydować, czy należy przerwać bieżące zadania, aby wydrukować bardziej pilne dokumenty lub przesunąć dokumenty wyżej względem innych zadań oczekujących na wydrukowanie. Dzięki temu nie trzeba wstawać od biurka i można zaoszczędzić czas.

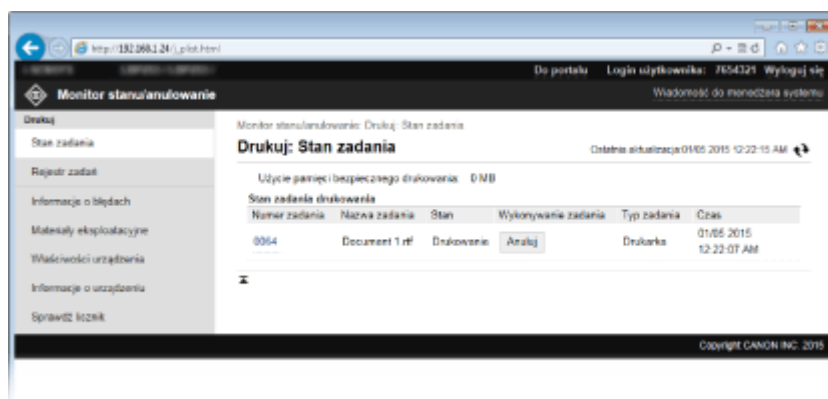

Więcej informacji na temat tej funkcji znajduje się w części **► Korzystanie ze Zdalnego interfejsu użytkownika (P. 276)**.

02



Rejestracja i przywołanie ulubionych ustawień w dowolnym momencie

Wszyscy w biurze korzystają z drukarki. Po zarejestrowaniu najbardziej popularnych ustawień jako ustawień domyślnych można je natychmiast zastosować. Kombinacje najczęściej używanych ustawień drukowania można zarejestrować jako profile. Dzięki temu można szybko przywołać swoje ulubione ustawienia — poprzez wybór profilu, a nie każdego ustawienia osobno przy drukowaniu każdego dokumentu.

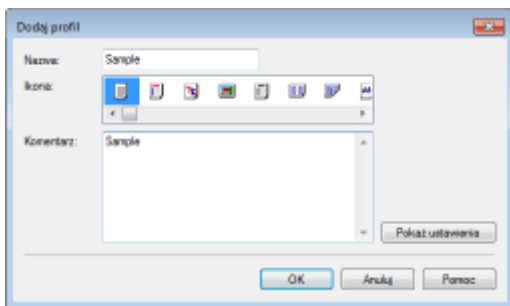

Aby zmienić ustawienia domyślne drukowania: ► **Zmiana ustawień domyślnych (P. 120)**

Aby zarejestrować kombinacje najczęściej stosowanych ustawień drukowania jako profile: ► **Rejestrowanie kombinacji często używanych ustawień wydruku (P. 118)**

03



Oszczędność czasu dzięki skrótom

Jeżeli konieczne jest wydrukowanie wielu dokumentów, można w wygodny sposób wydrukować je wszystkie przy pomocy jednego działania. Narzędzie PageComposer firmy Canon umożliwia połączenie wielu dokumentów i wydrukowanie ich za jednym razem. Takie skróty pozwalają zaoszczędzić czas i umożliwiają bardziej wydajną pracę.

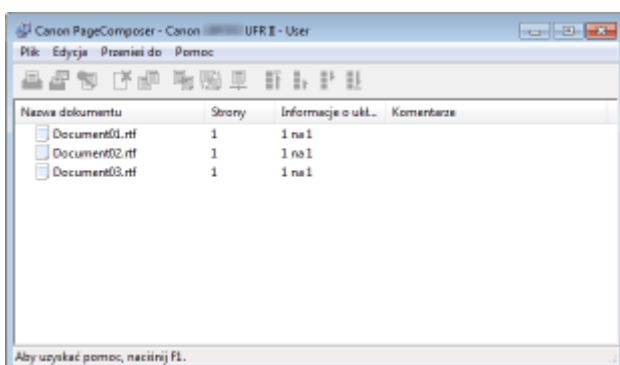

Więcej informacji na temat tej funkcji znajduje się w części ► **Łączenie i drukowanie wielu dokumentów (P. 104)**.

04



Szybka zmiana ustawień drukowania dzięki intuicyjnej obsłudze

Dzięki podglądowi wydruku w sterowniku drukarki można w łatwy i intuicyjny sposób określić na przykład układ strony czy krawędź bindowania lub przełączyć między drukowaniem jednostronnym i dwustronnym. Proste kliknięcie pozwala w łatwy sposób zmieniać ustawienia podczas wyświetlania podglądu wydruku.

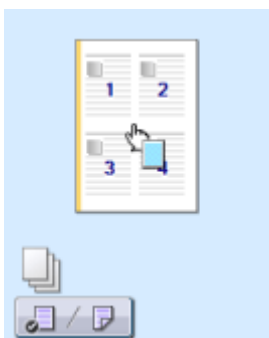

Więcej informacji na temat tej funkcji znajduje się w części [▶ Podstawowe operacje drukowania\(P. 70\)](#) .

Więcej funkcji dodatkowych

OXF0-076

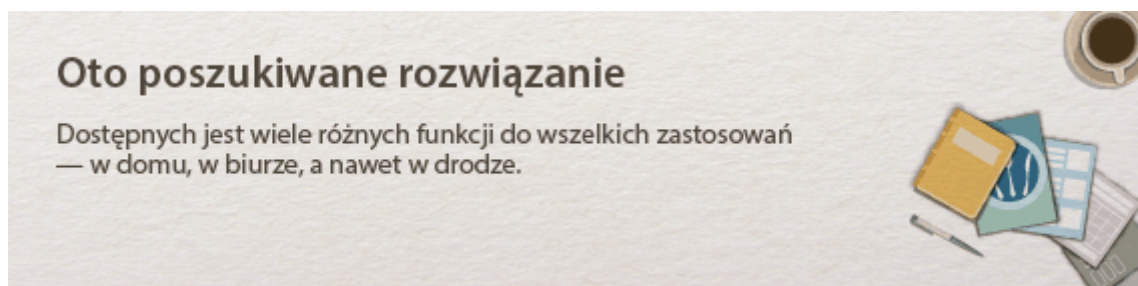

01



Korzystanie ze smartfonu/tabletu

W sytuacji, gdy trzeba szybko wydrukować ofertę przygotowaną na tablecie podczas podróży służbowej lub przy użyciu smartfonu zeskanować materiały rozdane podczas spotkania, z pomocą przychodzi mobilna aplikacja firmy Canon. Nawet w środowisku bez routera bezprzewodowej sieci LAN pozwala połączyć się bezprzewodowo i bezpośrednio z urządzeniem.

Bez potrzeby korzystania z komputera, szybko i łatwo. Szeroki zakres zastosowań do użytku w pracy i w domu dzięki szybko rozwijającej się technologii.



Więcej informacji na temat tej funkcji znajduje się w sekcji **Wygodna współpraca z urządzeniami przenośnymi (P. 123)**

02



Prosty wydruk za pomocą technologii Google Cloud Print

Połącz się z technologią Google Cloud Print z laptopa lub telefonu, prześlij dane i już masz gotowe wydrukowane dokumenty. Dzięki temu urządzeniu, technologii Google Cloud Print i przenośnemu urządzeniu możesz drukować cokolwiek chcesz i gdziekolwiek chcesz.



Więcej informacji na temat tej funkcji znajduje się w części **Korzystanie z technologii Google Cloud Print (P. 463)**.

03



Zachowanie poufności wydruków (LBP252dw)

Zwykle w momencie drukowania dokumentów z komputera wydruk natychmiast wychodzi z drukarki. Jednak w przypadku dokumentacji zawierającej informacje poufne nie zawsze jest to wygodne. Wystarczy skorzystać z opcji bezpiecznego drukowania i nikt nie będzie mógł wydrukować dokumentów bez wprowadzenia hasła na panelu operacyjnym urządzenia. Dzięki temu dokumenty poufne nie będą leżały na tacy, do której wszyscy mają dostęp. Aby jeszcze bardziej zwiększyć bezpieczeństwo, można wydrukować znak wodny, np. „POUFNE” lub „PRYWATNA KOPIA”.

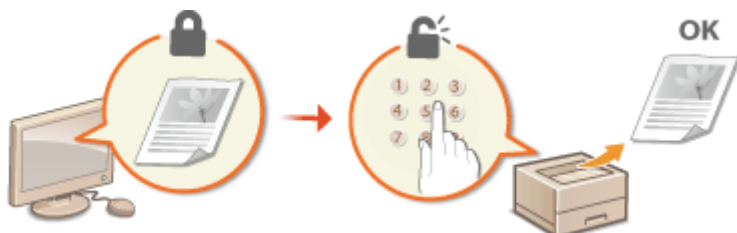

Aby wydrukować dokument zabezpieczony kodem PIN: ► **Drukowanie dokumentu zabezpieczonego kodem PIN (Zabezpieczone drukowanie) (LBP252dw)(P. 109)**

Aby wydrukować znaki wodne, np. „POUFNE”, na dokumencie: ► **Drukowanie znaków wodnych(P. 96)**

04



Zapomnij o przewodach

Żadnych przewodów, prosta instalacja, łatwa konserwacja. W przypadku bezprzewodowego routera WPS LAN można pominąć proces ustawień i od razu być gotowym do pracy. Przekonaj się, jak dobrze jest móc korzystać z udogodnień gwarantowanych przez system bezprzewodowy. Kompatybilność z IEEE 802.11b/g/n zapewnia bezproblemową łączność bezprzewodową, a ponadto obsługuje WEP i WPA/WPA2-PSK (TKIP/AES-CCMP), które gwarantują większe bezpieczeństwo.



Więcej informacji na temat tej funkcji znajduje się w części ► **Podłączanie do sieci bezprzewodowej LAN(P. 136)**.

05



Plakaty

Powiększ standardowy wydruk na jednym arkuszu i zrób z niego wyjątkowo duży plakat. Duży plakat drukowany jest na dziewięciu arkuszach. Złóż je w układzie 3x3 i gotowe!

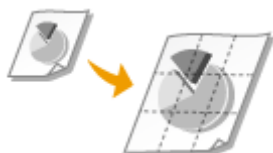

Więcej informacji na temat tej funkcji znajduje się w części **Drukowanie plakatów(P. 90)**.

06  **Broszury**

Czasami dokumenty powinny prezentować się lepiej niż po prostu luźne kartki spięte w lewym górnym rogu. Przygotowanie broszury jest bardzo proste. Sterownik drukarki zajmie się układem stron. A Ty po prostu zegniesz strony i zepniesz je wzdłuż środka.



Więcej informacji na temat tej funkcji znajduje się w części **Drukowanie broszury(P. 91)**.

07  **Automatyczne sortowanie materiałów do rozdania na spotkaniu**

W przypadku drukowaniu wielu kopii jednego wielostronicowego dokumentu można użyć funkcji sortowania, aby wydrukować kolejno każdą kopię ze wszystkimi stronami w odpowiedniej kolejności. Jest to pomocne w przygotowywaniu materiałów do rozdania na spotkaniu lub prezentacji.



Więcej informacji na temat tej funkcji znajduje się w części **Układanie wydruków wg numeru strony(P. 86)**.

Dane techniczne

OXF0-077

Ze względu na ciągłe ulepszanie urządzenia jego dane techniczne mogą ulegać zmianom bez wcześniejszego powiadomienia.

- ▶ **Dane techniczne urządzenia(P. 447)**
- ▶ **Dane techniczne sieci bezprzewodowej LAN(P. 449)**
- ▶ **Papier(P. 450)**

Dane techniczne urządzenia

OXFO-078

Typ	Drukarka stacjonarna
Metoda drukowania	Laser półprzewodnikowy + elektrofotograficzny system typu suchego
System utrwalania toneru	System utrwalania na żądanie
Rozdzielczość	600 dpi
Szybkość drukowania *1 (Papier zwykły (od 60 do 89 g/m ²), A4 stałe drukowanie)	<p>LBP252dw</p> <ul style="list-style-type: none"> • Drukowanie jednostronne: 33 stron na minutę • Drukowanie dwustronne: 16,8 stron na minutę (8,4 arkuszy na minutę) <p>LBP251dw</p> <ul style="list-style-type: none"> • Drukowanie jednostronne: 30 stron na minutę • Drukowanie dwustronne: 16 stron na minutę (8 arkuszy na minutę)
Czas nagrzewania *2 (od włączenia urządzenia do przejścia urządzenia w tryb gotowości)	16 sekund lub mniej
Czas przywracania *3 (przywracanie z trybu uśpienia w tryb czuwania)	9 sekund lub mniej
Czas pierwszego wydruku *3 (drukowanie jednostronne na papierze o rozmiarze A4 z użyciem tacy wyprowadzającej papier)	Okolo 6,0 sekundy
Dopuszczalny stos papieru	🔴 Papier(P. 450)
Obszar wydruku	🔴 Obszar wydruku(P. 452)
Pojemność szuflady	<ul style="list-style-type: none"> • Szuflada 1: około 250 arkuszy • Szuflada 2 (opcjonalna): około 500 arkuszy • Taca wielofunkcyjna: około 50 arkuszy
Drukowanie dwustronne	<ul style="list-style-type: none"> • Standardowy rozmiar: A4, Legal, Letter, Oficio, Oficio (Brazylia), Oficio (Meksyk), Foolscap oraz Legal (Indie)
Wyjście papieru	Wydrukami w dół (taca wyprowadzająca)/wydrukami w górę (dolna taca wyprowadzająca)
Pojemność wyjścia *4	<ul style="list-style-type: none"> • Taca wyprowadzająca: około 150 arkuszy • Dolna taca wyprowadzająca: 1 arkusz
Hałas (pomiar zgodnie z normą ISO 7779, deklarowana emisja szumu zgodnie z normą ISO 9296)	<p>LwAd (deklarowany A-ważony poziom mocy akustycznej (1 B = 10 dB))</p> <ul style="list-style-type: none"> • W trybie wstrzymania: Niesłyszalna *5 • Podczas drukowania: 6,9 B lub mniej (LBP252dw) 6,8 B lub mniej (LBP251dw) <p>LpAm (deklarowany A-ważony poziom ciśnienia akustycznego (pozycja osoby przechodzącej))</p> <ul style="list-style-type: none"> • W trybie wstrzymania: Niesłyszalna *5

	<ul style="list-style-type: none"> Podczas drukowania: 54 dB (LBP252dw) 53 dB (LBP251dw)
Warunki eksploatacji (tylko moduł główny)	Środowisko robocze <ul style="list-style-type: none"> Temperatura: od 10 do 30°C Wilgotność: od 20 do 80% wilgotności względnej (bez kondensacji)
Interfejs hosta	<ul style="list-style-type: none"> Interfejs USB: Hi-Speed USB/USB Interfejs sieciowy: Udostępniony 10BASE-T/100BASE-TX/1000 BASE-T (RJ-45) Pełny duplex/ Półduplex IEEE 802.11b/g/n
Oprogramowanie drukarki	<p>LBP252dw</p> <ul style="list-style-type: none"> UFR II, PCL6 i PS <p>LBP251dw</p> <ul style="list-style-type: none"> UFR II i PCL6
Źródło zasilania	od 220 do 240 V (± 10 %), 50/60 Hz (± 2 Hz)
Zużycie energii *6 (na 20°C)	<ul style="list-style-type: none"> Maksymalnie: 1 150 W lub mniej W trakcie pracy: około 550 W (LBP252dw) około 520 W (LBP251dw) W trybie czuwania: około 12,1 W W trybie uśpienia: około 0,9 W (połączenie USB) około 1,0 W (połączenie przewodowej sieci LAN) około 1,5 W (połączenie bezprzewodowej sieci LAN) Gdy główny wyłącznik zasilania jest wyłączony: 0,1 W lub mniej
Materiały eksploatacyjne	➔ Materiały eksploatacyjne (P. 453)
Waga	<p>Moduł główny i akcesoria</p> <ul style="list-style-type: none"> Moduł główny (bez kasety z tonerem): około 11,5 kg Kaseta z tonerem: około 0,8 kg <p>Materiały eksploatacyjne i akcesoria opcjonalne</p> <ul style="list-style-type: none"> Kaseta z tonerem (Canon Cartridge 719): około 0,8 kg Kaseta z tonerem (Canon Cartridge 719 H): około 1,0 kg Paper Feeder Unit PF-44 (z szufladą): około 4,1 kg

*1 Prędkość drukowania może być wolniejsza w zależności od rozdzielczości wyjściowej, rozmiaru papieru, orientacji papieru i liczby drukowanych kopii.

*2 Może różnić się w zależności od warunków w jakich korzysta się z urządzenia (z uwzględnieniem opcjonalnych akcesoriów i środowiska instalacji).

*3 Może się różnić w zależności od otoczenia urządzenia.

*4 Może się różnić w zależności od środowiska instalacji i użytego typu papieru.

*5 Wskazuje, że poziom ciśnienia akustycznego dla każdej pozycji obserwatora mieści się poniżej kryteriów bezwzględnych normy ISO 7779 dla poziomu szumu tła.

*6 Nawet jeśli urządzenie jest wyłączone, nadal zużywana jest mała ilość energii, podczas gdy wtyczka zasilająca jest podłączona do gniazda sieciowego. Aby całkowicie wstrzymać pobór energii, należy wyjąć wtyczkę z gniazda sieciowego.

Dane techniczne sieci bezprzewodowej LAN

OXF0-079

Standard	IEEE 802.11g, IEEE 802.11b, IEEE 802.11n
Schemat transmisji	System DS-SS, system OFDM
Zakres częstotliwości	2412 do 2472 MHz
Maksymalna częstotliwość radiowa przekaźnika zasilania	15,98 dBm
Tryb łączności	Tryb infrastruktury
Zabezpieczenia	Szyfrowanie WEP, WPA-PSK (TKIP/AES-CCMP), WPA2-PSK (TKIP/AES-CCMP)
Metoda połączenia	WPS (Zabezpieczona konfiguracja Wi-Fi), konfiguracja ręczna

Papier

OXF0-07A

■ Obsługiwane formaty papieru

Poniżej wymieniono rozmiary papieru, które można załadować do szuflady na papier, na tacę wielofunkcyjną i dodatkowy podajnik papieru.

✓ : Dostępny — : Niedostępny

Format papieru	Szuflada na papier	Taca uniwersalna	Automatyczne drukowanie dwustronne *1
A4 (210,0 x 297,0 mm)	✓	✓	✓
B5 (182,0 x 257,0 mm)	✓	✓	—
A5 (148,0 x 210,0 mm)	✓	✓	—
A6 (105,0 x 148,0 mm)	✓	✓	—
Legal (LGL) (215,9 x 355,6 mm)	✓	✓	✓
Letter (LTR) (215,9 x 279,4 mm)	✓	✓	✓
Statement (STMT) (139,7 x 215,9 mm)	✓	✓	—
Executive (EXEC) (184,1 x 266,7 mm)	✓	✓	—
Oficio (215,9 x 317,5 mm)	✓	✓	✓ *2
Oficio (Brazylia) (215,9 x 355,0 mm)	✓	✓	✓ *2
Oficio (Meksyk) (215,9 x 341,0 mm)	✓	✓	✓ *2
Letter (Government) (203,2 x 266,7 mm)	✓	✓	—

*1 Automatyczne dwustronne drukowanie jest dostępne bez konieczności ponownego ładowania papieru.

*2 Ustawić dźwignię przełącznika rozmiaru papieru w takim samym położeniu jak w przypadku rozmiarów Letter/Legal. **Wnętrze(P. 21)**

*3 Można załadować rozmiar papieru o niestandardowej szerokości od 105,0 do 216,0 mm oraz długości od 148,0 do 356,0 mm.

*4 Można załadować rozmiar papieru o niestandardowej szerokości od 76,2 do 216,0 mm oraz długości od 127,0 do 356,0 mm.

Format papieru	Szuflada na papier	Taca uniwersalna	Automatyczne drukowanie dwustronne *1
Legal (Government) (203,2 x 330,2 mm)	✓	✓	—
Foolscap (215,9 x 330,2 mm)	✓	✓	✓ *2
Foolscap (Australia) (206,0 x 337,0 mm)	✓	✓	—
Legal (Indie) (215,0 x 345,0 mm)	✓	✓	✓ *2
Koperta nr 10 (COM10) (104,7 x 241,3 mm)	—	✓	—
Koperta Monarch (98,4 x 190,5 mm)	—	✓	—
C5 (162,0 x 229,0 mm)	—	✓	—
Koperta DL (110,0 x 220,0 mm)	—	✓	—
3 x 5 cali (76,2 x 127,0 mm)	—	✓	—
Niestandardowy	✓ *3	✓ *4	—

*1 Automatyczne dwustronne drukowanie jest dostępne bez konieczności ponownego ładowania papieru.

*2 Ustawić dźwignię przełącznika rozmiaru papieru w takim samym położeniu jak w przypadku rozmiarów Letter/Legal. **Wnętrze(P. 21)**

*3 Można załadować rozmiar papieru o niestandardowej szerokości od 105,0 do 216,0 mm oraz długości od 148,0 do 356,0 mm.

*4 Można załadować rozmiar papieru o niestandardowej szerokości od 76,2 do 216,0 mm oraz długości od 127,0 do 356,0 mm.

UWAGA

- Domyślnym formatem papieru jest format A4. Format ten należy zmienić w przypadku używania papieru o innym formacie. **Określanie formatu i typu papieru załadowanego w szufladzie na papier(P. 51)**

■ Typ papieru i dostępna pojemność

W urządzeniu można używać papieru bezchlorowego.

— : Niedostępny

Typ papieru		Pojemność szuflady na papier	Pojemność tacy wielofunkcyjnej
Papier zwykły *	od 60 do 89 g/m ²	250 arkuszy	50 arkuszy

* Automatyczne dwustronne drukowanie jest dostępne bez wymiany papieru.

Typ papieru		Pojemność szuflady na papier	Pojemność tacy wielofunkcyjnej
Papier gruby	od 90 do 120 g/m ² *	200 arkuszy	40 arkuszy
	od 121 do 163 g/m ²	—	25 arkuszy
Papier z makulatury *	od 60 do 89 g/m ²	250 arkuszy	50 arkuszy
Papier kolorowy *	od 60 do 89 g/m ²	250 arkuszy	50 arkuszy
Etykieta		—	20 arkuszy
Koperta		—	5 arkuszy

* Automatyczne dwustronne drukowanie jest dostępne bez wymiany papieru.

■ Typ papieru i ustawienia urządzenia

🔗 Ładowanie papieru (P. 35)

■ Obszar wydruku

Zacieniowane obszary na poniższym rysunku reprezentują obszar wydruku. W przypadku koperty marginesy u góry, u dołu, z prawej i z lewej mają długość równą 10 mm.

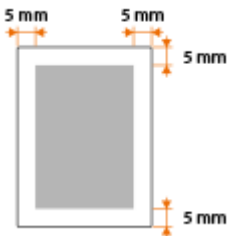

Materiały eksploatacyjne

OXF0-07C

Ten rozdział zawiera informacje na temat szacunkowej częstotliwości wymiany materiałów eksploatacyjnych stosowanych wraz z urządzeniem. W celu dokonania zakupu materiałów eksploatacyjnych należy skontaktować się z lokalnym autoryzowanym sprzedawcą produktów firmy Canon. Podczas użytkowania i przechowywania materiałów eksploatacyjnych (**▶ Materiały eksploatacyjne(P. 10)**) należy przestrzegać zasad higieny i bezpieczeństwa pracy.

UWAGA

- W zależności od środowiska instalacyjnego, rozmiaru papieru albo rodzaju dokumentów może zaistnieć konieczność wymiany materiału eksploatacyjnego przed upływem szacowanego terminu ważności.

■ Zasobniki z tonerem

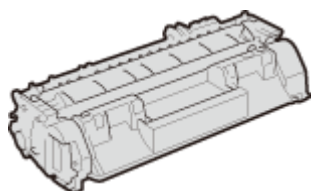

Dołączone zasobniki z tonerem

Średnia liczba arkuszy drukowanych* z jednej kasety z tonerem dołączonej do urządzenia wynosi 2100.

* Średnia liczba drukowanych arkuszy została określona na podstawie normy ISO/IEC 19752 (międzynarodowa norma dotycząca „sposobu określenia wydajności kasety z tonerem w monochromatycznych elektrofotograficznych drukarkach i urządzeniach wielofunkcyjnych zawierających moduł drukowania” opracowana przez organizację ISO (International Organization for Standardization — Międzynarodowa Organizacja Standaryzacyjna)) przy drukowaniu na papierze w rozmiarze A4 i domyślnym poziomie zabarwienia druku.

Wymiana zasobników z tonerem

Dla uzyskania optymalnej jakości wydruku zaleca się użycie oryginalnej kasety z tonerem firmy Canon.

Oryginalna kasetka z tonerem firmy Canon	Średnia wydajność zasobnika z tonerem*
Canon Cartridge 719	2100 arkuszy
Canon Cartridge 719 H	6400 arkuszy

UWAGA

- Wymiana zasobników z tonerem **▶ Sposób wymiany zasobników z tonerem(P. 409)**

Wyposażenie opcjonalne

OXF0-07E

Funkcje urządzenia można w pełni wykorzystać, instalując opcjonalne wyposażenie wymienione poniżej. Opcjonalne wyposażenie można zakupić w tym samym sklepie, w którym zakupiono urządzenie, lub u sprzedawcy produktów firmy Canon.

■ Paper Feeder Unit PF-44

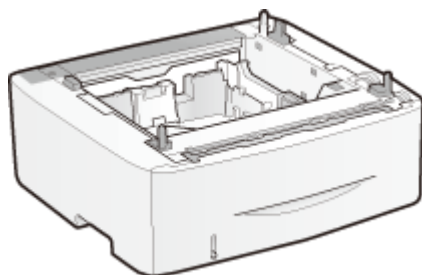

Oprócz dostarczonej szuflady na papier i tacy wielofunkcyjnej można w urządzeniu zainstalować opcjonalny podajnik na papier. Dodatkowa szuflada umożliwia ładowanie papieru w różnych rozmiarach do różnych szuflad. Można załadować maksymalnie 800 arkuszy papieru (łącznie do oryginalnej szuflady, tacy wielofunkcyjnej i opcjonalnego podajnika papieru).

Pojemność szuflady	500 arkuszy
Dopuszczalny papier	▶ Papier(P. 450)
Źródło zasilania	Z modułu głównego
Wymiary (szer. x dł. x wys.)	390 x 441 x 165,5 mm
Waga	Okolo 4,1 kg

Korzystanie z technologii AirPrint

OXF0-07F

Możliwe jest drukowanie bez użycia sterowników dzięki przesyłaniu danych z urządzeń firmy Apple.



Ustawienia technologii AirPrint

- ▶ Konfiguracja ustawień AirPrint(P. 455)
- ▶ Wyświetlanie ekranu AirPrint(P. 457)

Funkcje technologii AirPrint

- ▶ Drukowanie z użyciem technologii AirPrint(P. 459)

Rozwiązywanie problemów

- ▶ Jeśli nie można skorzystać z technologii AirPrint(P. 462)

Konfiguracja ustawień AirPrint

Możliwa jest rejestracja informacji, takich jak nazwa urządzenia oraz lokalizacja instalacji, które posłużą do identyfikacji urządzenia. Można również wyłączyć obsługę technologii AirPrint przez urządzenie. Aby zmienić te ustawienia, należy użyć Zdalnego interfejsu użytkownika.

- 1 Uruchom Zdalny interfejs użytkownika i zaloguj się w trybie menedżera systemu. ▶ Uruchamianie Zdalnego interfejsu użytkownika(P. 277)**
- 2 Kliknij [Ustawienia/rejestracja].**
 - Jeśli korzystasz z urządzenia przenośnego, takiego jak iPad, iPhone lub iPod touch, w tej sekcji polecenie „kliknij” jest równoznaczne z „naciśnij”.

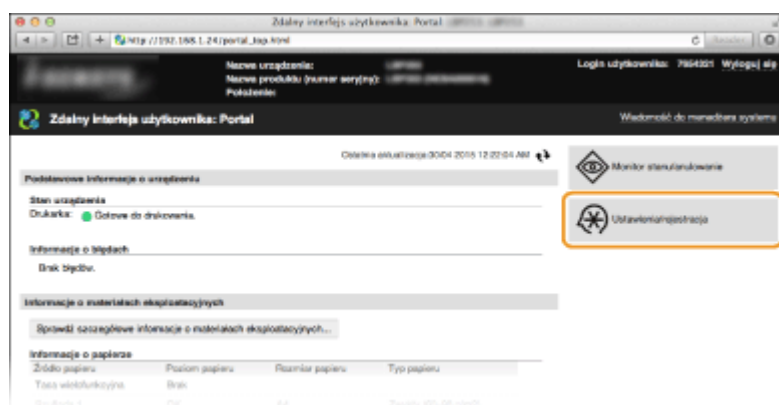

- 3 Kliknij [Ustawienia sieciowe] ▶ [Ustawienia AirPrint].**

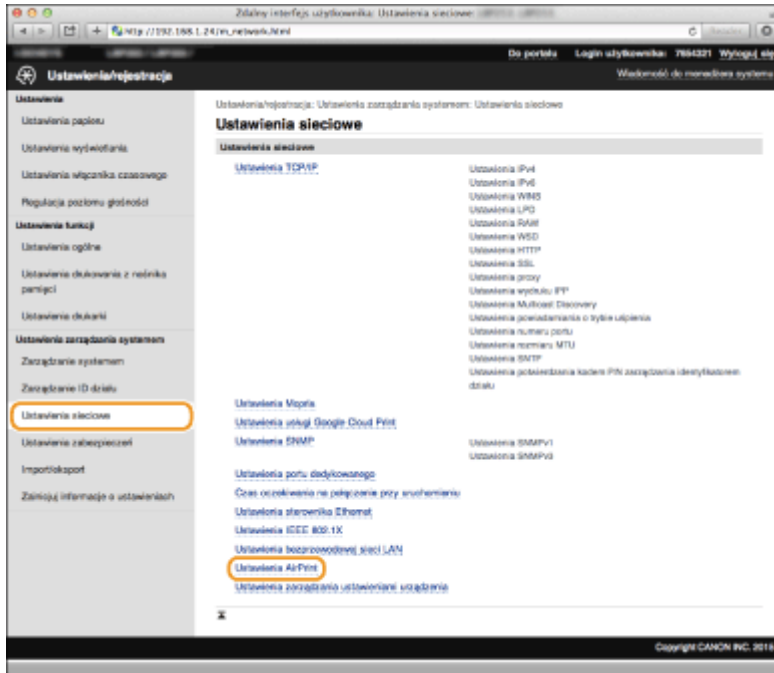

4 Kliknij [Edycja].

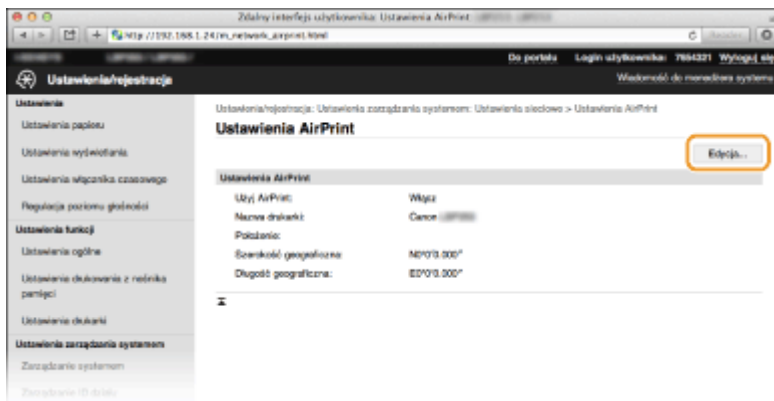

5 Podaj wymagane ustawienia i kliknij przycisk [OK].

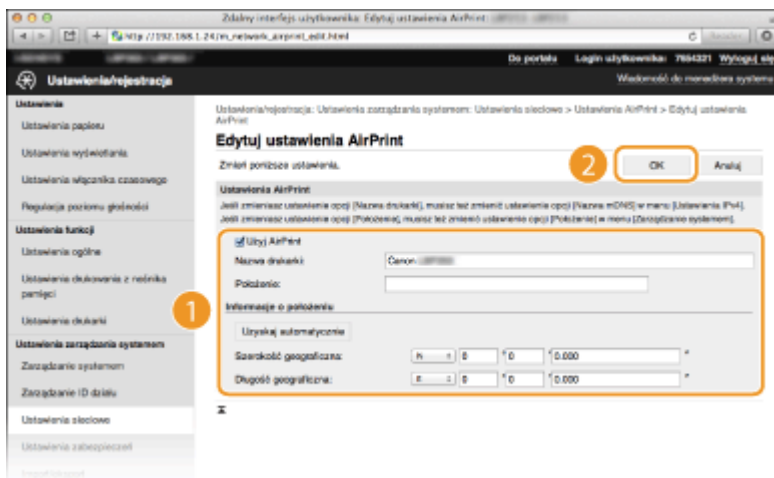

[Użyj AirPrint]

Zaznaczenie tego pola wyboru umożliwi korzystanie z technologii AirPrint. Aby wyłączyć technologię AirPrint, należy usunąć zaznaczenie pola wyboru.

[Nazwa drukarki]/[Położenie]/[Szerokość geograficzna]/[Długość geograficzna]

Wprowadzanie nazwy oraz lokalizacji instalacji, które ułatwia identyfikację urządzenia podczas korzystania z produktu firmy Apple. Informacje te są użyteczne w przypadku posiadania kilku drukarek obsługujących technologię AirPrint.

UWAGA:

Jeśli zaznaczysz pole wyboru [Użyj AirPrint]

Następujące elementy są także automatycznie ustawione na wartość <Włącz>.

- <Ustawienia mDNS> dla IPv4 i IPv6 **➤ Konfiguracja usługi DNS(P. 182)**
- <Użyj HTTP> **➤ Wyłączanie komunikacji z użyciem protokołu HTTP(P. 237)**
- <Użyj drukowania IPP> pod <Ustawienia wydruku IPP> **➤ Konfiguracja protokołów drukowania i funkcji protokołu WSD(P. 165)**

W przypadku zmiany ustawienia [Nazwa drukarki]

W przypadku zmiany ustawienia [Nazwa drukarki], które zostało już raz określone, drukowanie z komputera Mac używanego wcześniej do drukowania może nie być możliwe. Zjawisko to występuje z powodu automatycznej zmiany ustawienia <Nazwa mDNS> (**➤ Konfiguracja usługi DNS(P. 182)**) protokołu IPv4. W takim przypadku należy ponownie dodać urządzenie na komputerze Mac.

6 Uruchom ponownie urządzenie.

- Wyłącz urządzenie, odczekaj co najmniej 10 sekund, a następnie włącz je ponownie.

Wyświetlanie ekranu AirPrint

Wyświetlenie okna technologii AirPrint umożliwia dostęp nie tylko do ustawień technologii AirPrint, ale pozwala również na wyświetlenie informacji dotyczących materiałów eksploatacyjnych, takich jak papier i kasetę z tonerem. Co więcej pozwala na konfigurację ustawień funkcji bezpieczeństwa (**➤ Włączanie szyfrowanej komunikacji SSL dla Zdalnego interfejsu użytkownika(P. 241)**).

- 1** Kliknij ikonę [Preferencje systemowe] znajdującą się w Docku na ekranie ► [Drukarki i skanery].
- 2** Wybierz drukarkę i kliknij element [Opcje i zasoby].
- 3** Kliknij element [Wyświetl witrynę drukarki].
- 4** Zaloguj się w interfejsie Zdalny interfejs użytkownika.
 - Aby zmienić ustawienia technologii AirPrint, zaloguj się w trybie menedżera systemu.

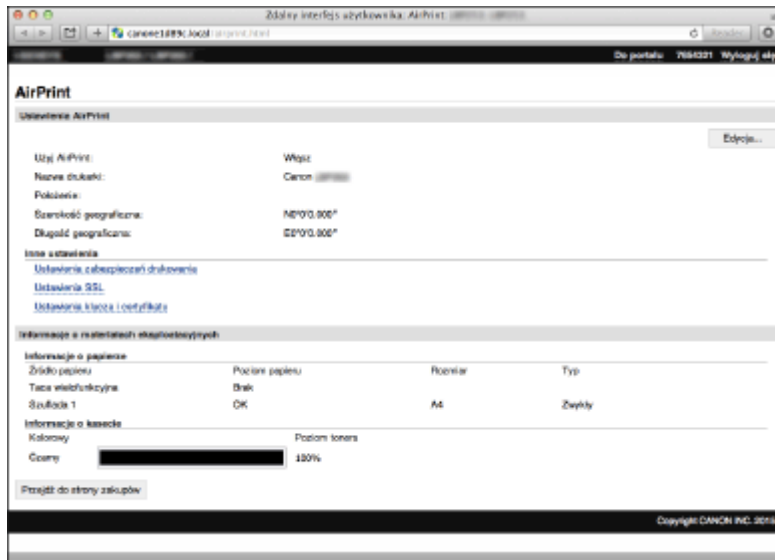

Znaki towarowe

Apple, Bonjour, iPad, iPhone, iPod touch, Mac, Mac OS i Mac OS X są znakami towarowymi firmy Apple Inc. zarejestrowanymi w USA i innych krajach. AirPrint i logo AirPrint są znakami towarowymi firmy Apple Inc.

Drukowanie z użyciem technologii AirPrint

0XF0-07H

Komputer nie jest niezbędny do drukowania wiadomości e-mail, zdjęć, stron internetowych oraz innych dokumentów. Technologia AirPrint umożliwia drukowanie bezpośrednio z urządzeń firmy Apple, takich jak iPad, iPhone i iPod touch.



► Drukowanie za pomocą urządzeń iPad, iPhone lub iPod touch (P. 459)

► Drukowanie z komputera Mac (P. 460)

Wymagania systemowe

Aby drukować z wykorzystaniem technologii AirPrint, należy korzystać z jednego z wymienionych urządzeń firmy Apple.

- iPad (wszystkie modele)
- iPhone (model 3GS lub nowszy)
- iPod touch (3 generacja lub nowsza)
- Mac (wersja Mac OS X 10.7 lub nowsza)*

* Mac OS X 10.9 lub nowsza wersja w przypadku korzystania z połączenia USB.

Środowisko sieciowe

Wymagane jest korzystanie z jednego z wymienionych środowisk.

- Urządzenie firmy Apple i urządzenie są podłączone do tej samej sieci LAN.
- Urządzenie firmy Apple i urządzenie są połączone bezpośrednio.
- Komputer Mac i urządzenie są połączone kablem USB.

Drukowanie za pomocą urządzeń iPad, iPhone lub iPod touch

1 Upewnij się, że urządzenie jest włączone i połączone z urządzeniem firmy Apple.

- Informacje dotyczące sposobu sprawdzania można znaleźć w podręczniku „Pierwsze kroki”. ► **Instrukcje dołączone do urządzenia (P. 467)**
- Informacje dotyczące sposobu sprawdzania, czy urządzenie Apple i urządzenie są połączone bezpośrednio można znaleźć w podręczniku ► **Ustawianie połączenia bezpośredniego (Tryb punktu dostępu) (P. 125)**.

2 W aplikacji zainstalowanej na urządzeniu firmy Apple dotknij przycisku , aby wyświetlić opcje menu.

3 Na liście rozwijanej naciśnij opcję [Drukuj].

4 Wybierz urządzenie w sekcji [Drukarka] znajdujące się w oknie [Opcje drukarki].

- Wyświetlone zostaną drukarki podłączone do sieci. W tym kroku należy wybrać niniejsze urządzenie.

WAŻNE:

Okno [Opcje drukarki] nie jest wyświetlane w aplikacjach, które nie obsługują technologii AirPrint. Wydruk za pomocą tych aplikacji nie jest możliwy.

5 Określ ustawienia wydruku w zależności od potrzeb.

UWAGA:

Dostępne ustawienia i formaty papieru różnią się w zależności od używanej aplikacji.

6 Dotknij przycisku [Drukuj].

- Drukowanie rozpocznie się.

UWAGA:

Sprawdzanie statusu drukowania

W trakcie drukowania naciśnij dwukrotnie przycisk Home urządzenia firmy Apple ► dotknij przycisku [Drukuj].

Drukowanie z komputera Mac

1 Upewnij się, że urządzenie jest włączone i połączone z komputerem Mac.

- Informacje dotyczące sposobu sprawdzania można znaleźć w podręczniku „Pierwsze kroki”. ► **Instrukcje dołączone do urządzenia (P. 467)**

2 Dodaj urządzenie na komputerze Mac na ekranie [Preferencje systemowe] ► [Drukarki i skanery].

3 Otwórz dokument w aplikacji oraz okno dialogowe drukowania.

- Sposób otwierania okna dialogowego drukowania różni się w zależności od aplikacji. Więcej informacji znajduje się w podręczniku użytkownika stosowanej aplikacji.

4 Zaznacz urządzenie w oknie dialogowym drukowania.

- Wyświetlone zostaną drukarki podłączone do komputera Mac. W tym kroku należy wybrać niniejsze urządzenie.

5 Określ ustawienia wydruku w zależności od potrzeb.

UWAGA:

Dostępne ustawienia i formaty papieru różnią się w zależności od używanej aplikacji.

6 Kliknij polecenie [Drukuj].

- Drukowanie rozpocznie się.

Jeśli nie można skorzystać z technologii AirPrint

OXF0-07J

Jeśli nie można skorzystać z technologii AirPrint, wypróbuj poniższe rozwiązania.

- Upewnij się, że urządzenie jest włączone. Jeśli urządzenie jest włączone, najpierw je wyłącz, następnie odczekaj co najmniej 10 sekund i włącz ponownie, po czym sprawdź, czy problem został rozwiązany.
- Upewnij się, że na urządzeniu nie został wyświetlony komunikat o błędzie.
- Upewnij się, że urządzenia firmy Apple i urządzenie są podłączone do tej samej sieci LAN. Po włączeniu urządzenia może upłynąć kilka minut, zanim będzie ono gotowe do nawiązania łączności.
- Upewnij się, że na urządzeniu firmy Apple włączona jest technologia Bonjour.
- Upewnij się, czy urządzenie zostało skonfigurowane tak, aby wydruk z komputera był możliwy także bez wprowadzenia identyfikatora wydziału i hasła. ▶ **Blokowanie zadań w przypadku nieznanego identyfikatora wydziału(P. 218)**
- Należy się upewnić, że do urządzenia załadowano papier oraz że w kasecie z tonerem jest wystarczająca ilość toneru. ▶ **Wyświetlanie ekranu AirPrint(P. 457)**

Korzystanie z technologii Google Cloud Print

0XF0-07K

Technologia Google Cloud Print to usługa umożliwiająca użytkownikowi posiadającemu konto Google wydruk z aplikacji, takich jak Google Docs™ czy Gmail™, za pośrednictwem smartfonu, tabletu lub komputera podłączonego do Internetu. W odróżnieniu od tradycyjnego drukowania za pomocą komputera technologia Google Cloud Print umożliwia wydruk bez wykorzystania sterownika drukarki. Aby na przykład wydrukować wiadomość e-mail lub dołączone do niej pliki, wystarczy skorzystać z konta Gmail na telefonie komórkowym. Wykonane wydruki będą czekać przy urządzeniu.



- ▶ **Sprawdzanie ustawień urządzenia(P. 463)**
- ▶ **Zmiana ustawień Google Cloud Print(P. 463)**
- ▶ **Rejestrowanie urządzenia w usłudze Google Cloud Print(P. 464)**

WAŻNE

- Podczas rejestrowania urządzenia lub korzystania z technologii Google Cloud Print do wydruku dokumentów konieczne jest podłączenie urządzenia do Internetu. Użytkownik jest również odpowiedzialny za wszelkie opłaty związane z tego typu połączeniem.
- W niektórych krajach i regionach korzystanie z tej funkcji może być niemożliwe.

UWAGA

Do korzystania z technologii Google Cloud Print wymagane jest posiadanie konta Google. Użytkownicy niemający konta Google, mogą utworzyć je na stronie internetowej firmy Google.





Sprawdzanie ustawień urządzenia

Przed konfiguracją technologii Google Cloud Print:

- Należy upewnić się, że urządzeniu został przypisany adres IPv4 oraz że zostało ono podłączone do komputera za pośrednictwem sieci. ▶ **Podłączenie do sieci bezprzewodowej LAN(P. 136)** ▶ **Podłączenie do sieci przewodowej LAN(P. 135)**
- Należy sprawdzić, czy data, godzina oraz ustawienia strefy czasowej są prawidłowe. ▶ **Ustawienia daty/godz. (P. 314)**
- Jeśli włączone jest Zarządzanie identyfikatorami wydziałów, należy upewnić się, czy urządzenie zostało skonfigurowane tak, aby wydruk z komputera był możliwy także bez wprowadzenia identyfikatora wydziału i kodu PIN. ▶ **Blokowanie zadań w przypadku nieznanego identyfikatora wydziału(P. 218)**

Zmiana ustawień Google Cloud Print

Włącz funkcję Google Cloud Print w urządzeniu. Funkcję Google Cloud Print można również wyłączyć.

- 1 Naciśnij przycisk .
- 2 Za pomocą przycisków ▲ / ▼ wybierz opcję <Ustawienia zarządzania systemem> i naciśnij przycisk .
 - Jeśli pojawi się ekran logowania, wprowadź prawidłowy identyfikator i kod PIN za pomocą klawiszy numerycznych, a następnie naciśnij przycisk . ► **Logowanie się na urządzeniu(P. 34)**
- 3 Wybierz kolejno opcje <Ustawienia usługi Google Cloud Print> ► <Włącz usługę Google Cloud Print>.
- 4 Wybierz opcję <Włącz> lub <Wyłącz>, a następnie naciśnij przycisk .

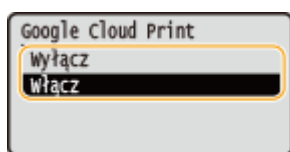

Rejestrowanie urządzenia w usłudze Google Cloud Print

Zarejestrowanie urządzenia w usłudze Google Cloud Print pozwala drukować z dowolnego miejsca.

- 1 Uruchom Zdalny interfejs użytkownika i zaloguj się w trybie menedżera systemu. ► **Uruchamianie Zdalnego interfejsu użytkownika(P. 277)**
- 2 Kliknij [Ustawienia/rejestracja].

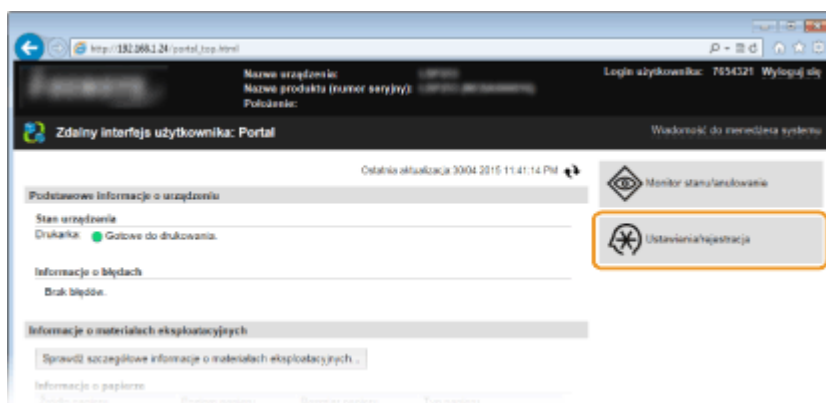

- 3 Kliknij [Ustawienia sieciowe] ► [Ustawienia usługi Google Cloud Print].

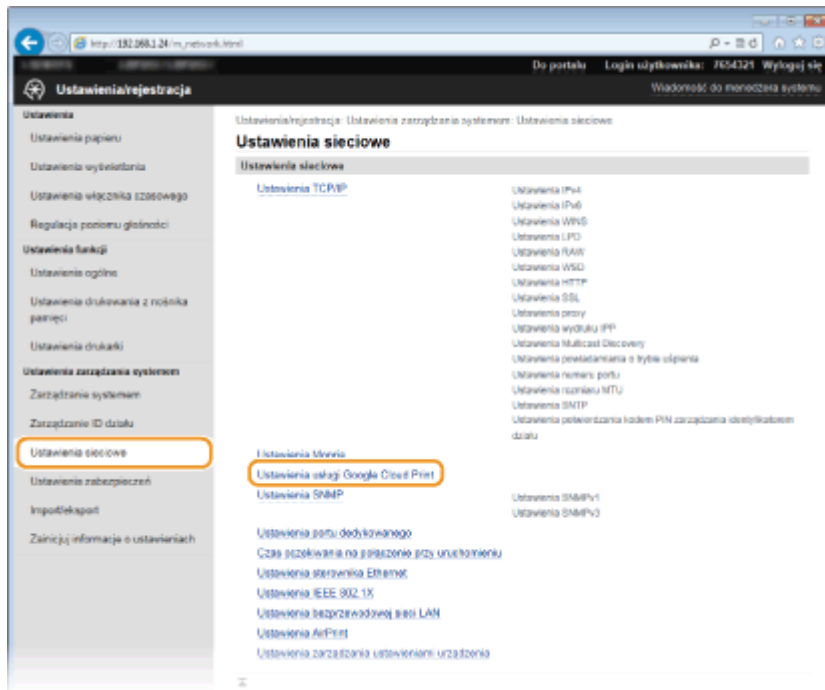

4 Kliknij element [Zarejestruj] znajdujący się w sekcji [Stan rejestracji].

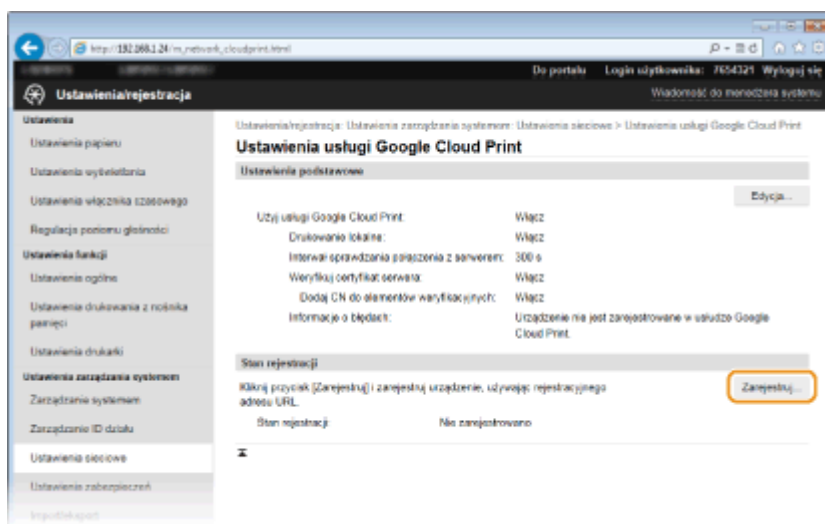

UWAGA:

Jeśli [Zarejestruj] jest niedostępny

Należy uaktywnić technologię Google Cloud Print. Kliknij przycisk [Edycja], zaznacz pole wyboru [Użyj usługi Google Cloud Print], a następnie kliknij przycisk [OK].

Ponowna rejestracja urządzenia

Aby ponownie zarejestrować urządzenie, jeśli zmienił się jego właściciel lub z innego powodu, wyrejestruj urządzenie, a następnie zarejestruj je ponownie.

5 Kliknij adres URL wyświetlony w formie łącza oznaczonego jako [Adres URL strony rejestracji].

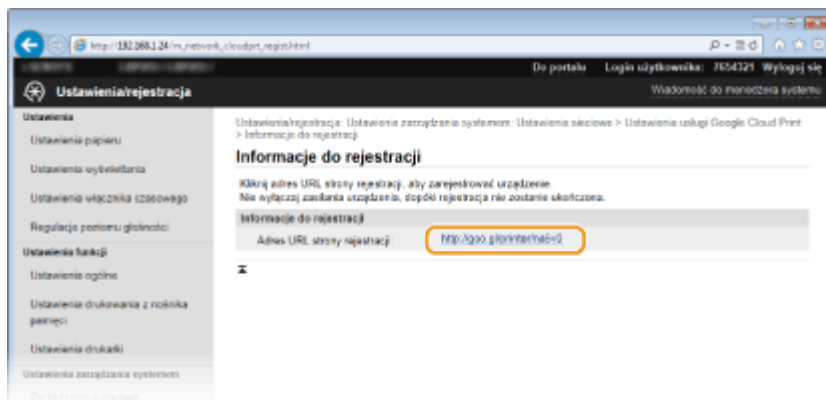

6 Aby zarejestrować urządzenie, należy postępować zgodnie ze wskazówkami wyświetlanymi na ekranie.

- Możesz drukować za pomocą aplikacji obsługującej technologię Google Cloud Print, na przykład Google Chrome™, Gmail lub Google Docs.

UWAGA:

Przejdź do strony internetowej poświęconej technologii Google Cloud Print, aby uzyskać najnowsze informacje na temat aplikacji, które ją obsługują.

UWAGA

Rejestrowanie z urządzenia przenośnego lub przeglądarki Google Chrome

Urządzenie można zarejestrować również z urządzenia przenośnego lub z przeglądarki Google Chrome. Przed zakończeniem rejestracji na wyświetlaczu urządzenia zostanie wyświetlony poniższy ekran z potwierdzeniem. Naciśnij przycisk <Tak>, aby zakończyć rejestrację.



- Procedurę rejestracji można znaleźć w podręczniku użytkownika urządzenia przenośnego lub na stronie internetowej usługi Google Cloud Print.

Instrukcje dołączone do urządzenia

OXF0-07L

Do urządzenia dołączone są wyszczególnione poniżej instrukcje. Należy korzystać z nich w razie konieczności.

Pierwsze kroki		<p>Należy najpierw przeczytać niniejszy podręcznik. Opisano w nim podstawowe czynności przygotowujące urządzenie do rozpoczęcia pracy począwszy od rozpakowania po instalację.</p>
Instrukcja konfiguracji bezprzewodowej sieci LAN		<p>W podręczniku przedstawiono procedurę łączenia urządzenia z routerem bezprzewodowej sieci LAN oraz instrukcje usuwania problemów podczas konfiguracji ustawień. Należy również zapoznać się z częścią Pierwsze kroki.</p>
Instrukcja e-Manual (Ten podręcznik)		<p>Jest to podręcznik wyświetlany w przeglądarce internetowej. Opisano w nim wszystkie funkcje urządzenia. Umożliwia przeglądanie informacji według kategorii lub wyszukiwanie informacji na dany temat według słowa kluczowego. ☛ Korzystanie z przycisku Instrukcja e-Manual (P. 468)</p>
Podręcznik instalacji sterownika drukarki		<p>Podręcznik opisuje sposób instalacji sterowników drukarki oraz oprogramowania znajdującego się na dysku CD-ROM/DVD-ROM Oprogramowanie użytkownika i instrukcje dołączonym do urządzenia.</p>

Korzystanie z przycisku Instrukcja e-Manual

OXF0-07R

Podręcznik Instrukcja e-Manual jest instrukcją obsługi, którą można wyświetlić za pomocą komputera. Instrukcja ta opisuje wszystkie funkcje urządzenia. Istnieje możliwość wyszukania określonego zastosowania lub wprowadzenia słowa kluczowego w celu błyskawicznego odnalezienia szukanej strony. Z podręcznika Instrukcja e-Manual można korzystać po wcześniejszym zainstalowaniu go na komputerze lub uruchomieniu Instrukcja e-Manual bezpośrednio z dysku DVD-ROM. **▶ Instalowanie programu Instrukcja e-Manual (P. 469)**

Jak odnaleźć szukany temat

Odpowiednią stronę można odnaleźć na 3 sposoby.

Przeszukiwanie spisu treści

Szukaną stronę można odnaleźć, najpierw wybierając temat na karcie [Spis treści] widocznej po lewej stronie ekranu, a następnie element [Ikona rozdziału] znajdujący się obok tematu.

▶ **Strona główna (P. 476)**

▶ **Strona tematu (P. 478)**

Wyszukiwanie po słowach kluczowych

Wyszukiwanie odbywa się przez wpisanie szukanego wyrażenie np. „koperta” lub „kaseta z tonerem”, po czym wyświetlone zostają strony zawierające podany zwrot. Szukaną stronę można odnaleźć w wynikach wyszukiwania. Można również wpisywać całe wyrażenia, takie jak „podłączanie do sieci”. Wyszukiwarka słów kluczowych obsługuje także operator logiczny AND w celu wyszukiwania wielu słów kluczowych.

▶ **Karta Szukaj (P. 479)**

Przeszukiwanie mapy witryny

Należy kliknąć element [Mapa strony] znajdujący się w górnej części ekranu, co spowoduje wyświetlenie listy wszystkich tematów z programu Instrukcja e-Manual. Za pomocą tej listy można odnaleźć szukany temat.

▶ **Mapa strony (P. 480)**

UWAGA

Wymagania systemowe

- Z podręcznika Instrukcja e-Manual można korzystać za pomocą następujących przeglądark. Zawartość podręcznika Instrukcja e-Manual może nie być wyświetlana poprawnie, jeżeli używana jest przeglądarka, której nie ma na poniższej liście.

Windows:

Internet Explorer 8.0/9.0/10.0/11.0

Firefox 24.x ESR/26.x/29.x/30.x/31.x/31.x ESR/32.x/33.x/34.x/35.x/36.x

Mac OS:

Safari 7.x/8.x

Firefox 24.x ESR/26.x/29.x/30.x/31.x/31.x ESR/32.x/33.x/34.x/35.x/36.x

- Dołączony do tego urządzenia dysk DVD-ROM może zawierać podręczniki w formacie PDF. Użytkownicy niemający dostępu do programu Adobe Reader umożliwiającego wyświetlanie podręczników w formacie PDF mogą skorzystać z innego oprogramowania, takiego jak aplikacja PDF Preview opracowana przez firmę Vivid Document Imaging Technologies.

Informacje o najnowszej wersji programu Instrukcja e-Manual

Najnowsza wersja programu Instrukcja e-Manual znajduje się na stronie internetowej firmy Canon.

Instalowanie programu Instrukcja e-Manual

OXFO-07S

Podręcznik Instrukcja e-Manual należy zainstalować na komputerze za pomocą dysku DVD-ROM dołączonego do urządzenia.

1 Umieścić dysk Oprogramowanie użytkownika i instrukcje DVD-ROM w stacji komputera.

- Wybierz język i kliknij przycisk [OK], jeżeli wyświetlony zostanie odpowiedni monit.
- Jeżeli ekran [Instalacja programów/podręczników] się nie pojawi, wyjąć dysk DVD-ROM ze stacji dysków i włożyć go ponownie lub sprawdzić informacje zawarte w sekcji **Wyświetlanie ekranu [Instalacja programów/podręczników](P. 488)**.
- Jeśli zostało wyświetlone okno [Autoodtworzenie], kliknij polecenie [Uruchom MInst.exe].

2 Kliknąć opcję [Instalacja].



3 Odznaczyć wszystkie pola wyboru z wyjątkiem [Podręczniki] i kliknij przycisk [Zainstaluj].

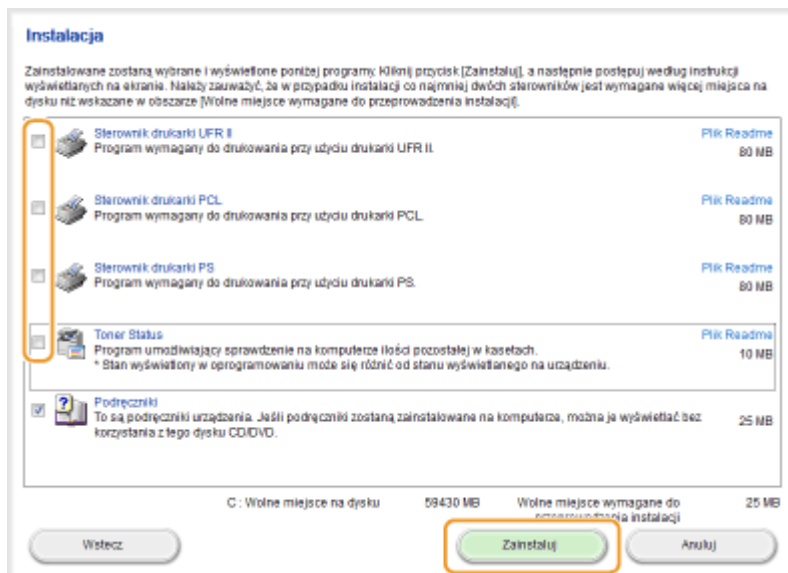

4 Przeczytaj umowę licencyjną i kliknij przycisk [Yes], aby zaakceptować.

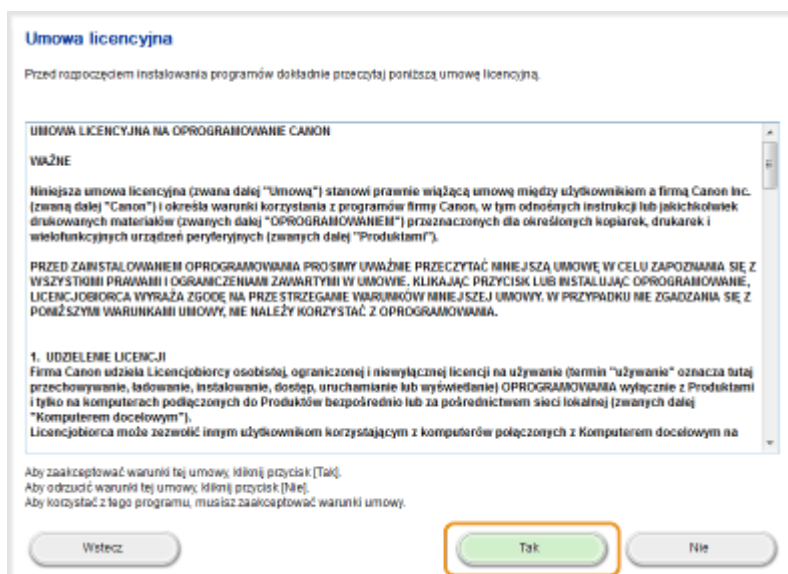

5 Wybrać folder instalacji e-Podręcznika i kliknąć przycisk [Zainstaluj].

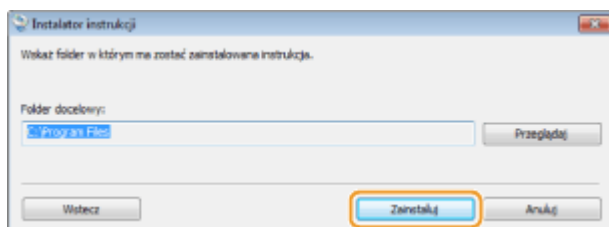

- Rozpocznie się instalacja.
- Poczekaj chwilę. Proces może potrwać pewien czas.

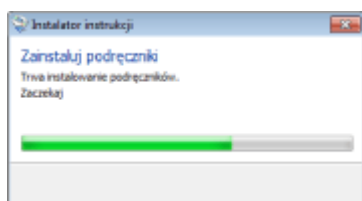

6 Kliknij przycisk [Zakończ].

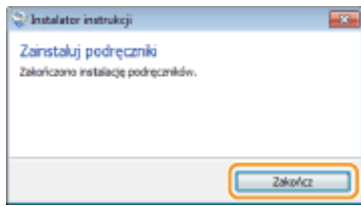

7 Kliknij kolejno przyciski [Dalej] ► [Zakończ].

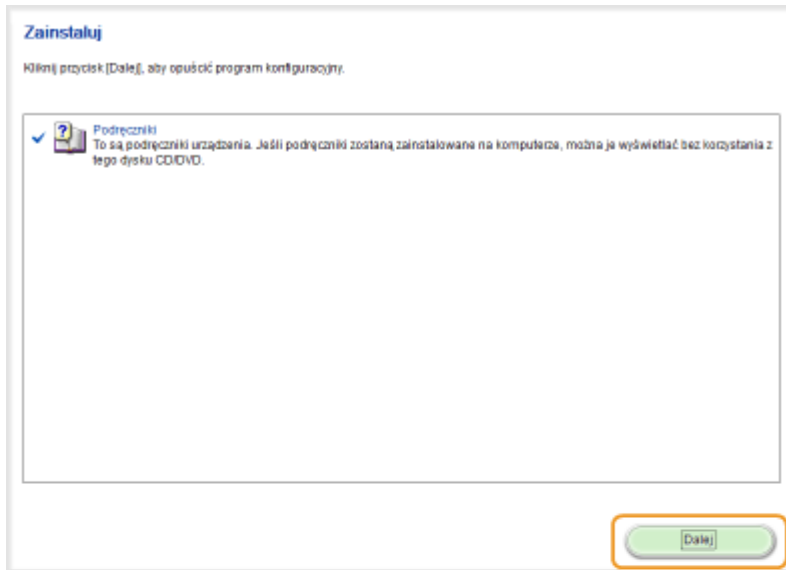

Wyświetlanie programu Instrukcja e-Manual

Kliknij dwukrotnie ikonę skrótó programu Instrukcja e-Manual znajdującą się na pulpicie.



UWAGA

W przypadku wyświetlenia komunikatu o zabezpieczeniach

- Kliknij polecenie [Pokaż zawartość].

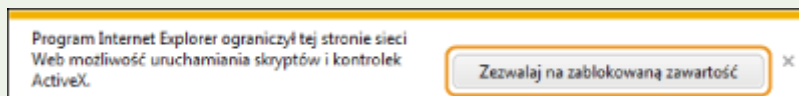

WSKAZÓWKI dotyczące wyświetlania instrukcji Instrukcja e-Manual bezpośrednio z dysku DVD-ROM

- 1** Umieścić dysk Oprogramowanie użytkownika i instrukcje DVD-ROM w stacji komputera.
 - Wybierz język i kliknij przycisk [OK], jeżeli wyświetlony zostanie odpowiedni monit.
 - Jeżeli ekran [Instalacja programów/podręczników] się nie pojawi, wyjąć dysk DVD-ROM ze stacji dysków i włożyć go ponownie lub sprawdzić informacje zawarte w sekcji **Wyświetlanie ekranu [Instalacja programów/podręczników](P. 488)**.
- 2** Kliknij opcję [Podręczniki].
- 3** Kliknij [Instrukcja e-Manual].

Odinstalowywanie programu Instrukcja e-Manual

OXFO-07U

Program Instrukcja e-Manual można odinstalować z komputera, aby przywrócić go do stanu sprzed instalacji programu Instrukcja e-Manual.

1 Umieścić dysk Oprogramowanie użytkownika i instrukcje DVD-ROM w stacji komputera.

- Wybierz język i kliknij przycisk [OK], jeżeli wyświetlony zostanie odpowiedni monit.

2 Kliknij pozycję [Uruchamianie programów].



UWAGA:

- Jeśli powyższy ekran nie zostanie wyświetlony, zapoznaj się z sekcją **Wyświetlanie ekranu [Instalacja programów/podręczników](P. 488)**.
- Jeżeli zostało wyświetlone okno [Autoodtwarzanie], kliknąć polecenie [Uruchom MInst.exe].

3 Kliknij przycisk [Rozpocznij] w obszarze [Deinstalator podręczników].

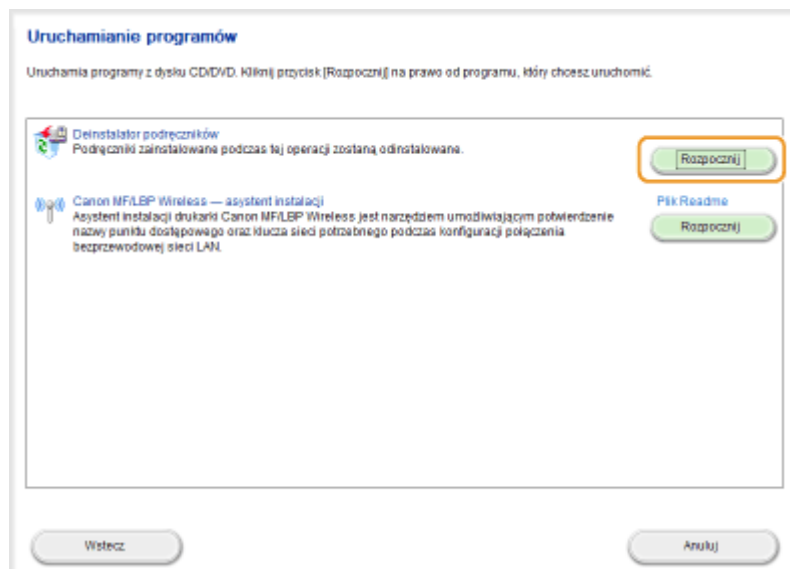

4 Kliknij przycisk [Dalej].

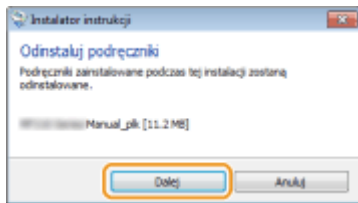

- Rozpocznie się dezinstalacja.
- Poczekaj chwilę. Proces może potrwać pewien czas.

5 Kliknij przycisk [Zakończ].

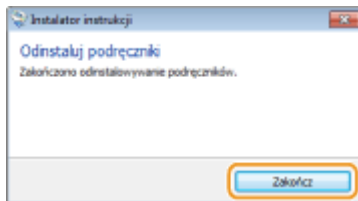

6 Kliknij kolejno przyciski [Wstecz] ► [Zakończ].

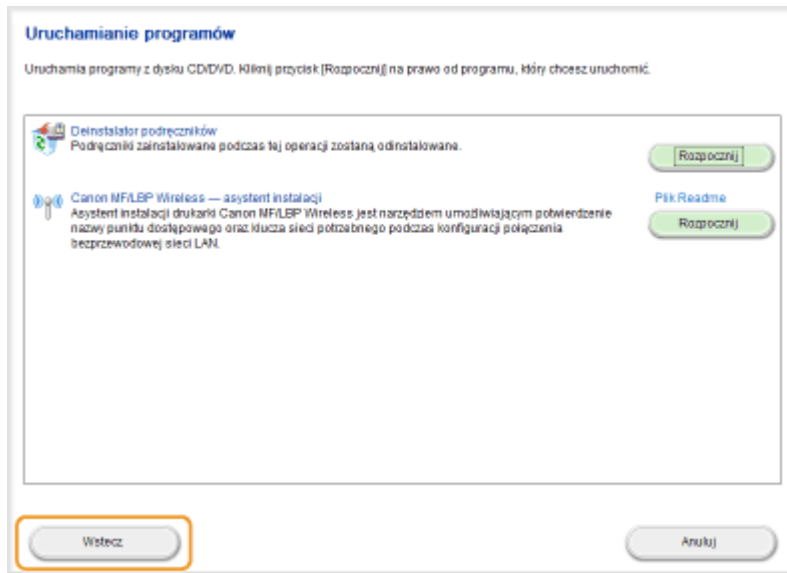

Układ ekranu programu Instrukcja e-Manual

OXF0-07W

Okno programu Instrukcja e-Manual jest podzielone na kilka obszarów z różną zawartością.

Strona główna

Wyświetlana podczas uruchomienia programu Instrukcja e-Manual.



a Canon

Kliknij, aby powrócić do góry strony.

b Zakładka [Spis treści]/[Szukaj]

Kliknij, aby przełączyć między widokiem spisu treści a wyszukiwaniem.

c Spis treści

Wyświetlane są tu tytuły rozdziałów (1). Po umieszczeniu kursora myszy na jednym z tytułów po prawej stronie wyświetlane są tematy zawarte w danym rozdziale. Kliknięcie tematu powoduje wyświetlenie strony z jego zawartością.

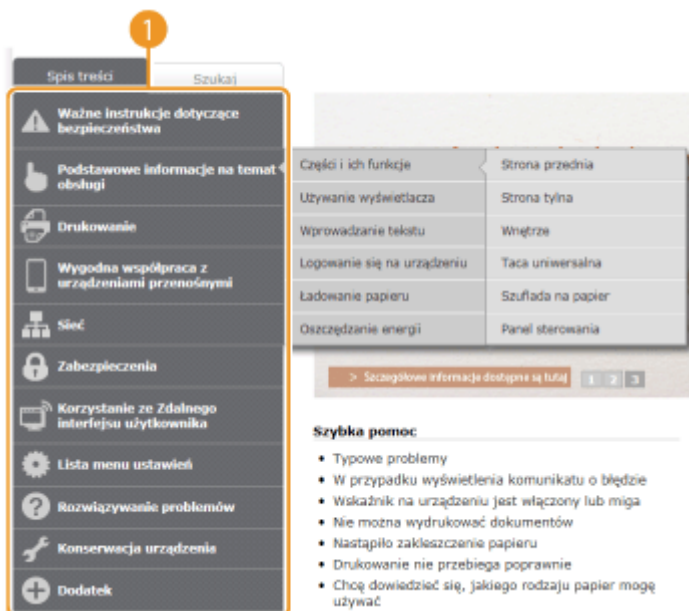

d [Strona główna]

Kliknij, aby powrócić do góry strony.

e [Mapa strony]

Kliknięcie tego elementu powoduje wyświetlenie wszystkich tematów z programu Instrukcja e-Manual.

f [Pomoc]

Kliknięcie tego elementu powoduje wyświetlenie instrukcji dotyczących otwierania programu Instrukcja e-Manual, wykonywania wyszukiwania oraz innych informacji.

g [Drukuj]

Kliknij, aby wydrukować wybraną zawartość.

h Wyróżnione funkcje

Zawiera różne praktyczne przykłady korzystania z urządzenia. Kliknij przycisk **1** / **2** / **3** / **4**, aby przełączać wyświetlanie praktycznych przykładów według kategorii lub kliknij przesuwały się ekran w celu wyświetlenia szczegółowych informacji na temat każdej kategorii. Przesuwający się ekran można zatrzymać, umieszczając na nim wskaźnik. ► **Wyróżnione funkcje (P. 477)**

i [Szybka pomoc] / [Rozwiązywanie problemów] / [Konservacja urządzenia]

Kliknij, aby poznać sposoby rozwiązywania problemów oraz metody konserwacji urządzenia.

j [Dla użytkowników systemu Mac OS]

Kliknij, aby zobaczyć środki ostrożności w przypadku korzystania z systemu Mac OS.

k [Uwaga]

Kliknij, aby zapoznać się z ważnymi informacjami, które należy znać podczas używania urządzenia.

l [Adresy biur]

Kliknij, aby wyświetlić informacje kontaktowe, których można użyć do zadania pytań na temat urządzenia.

Wyróżnione funkcje

Zawiera różne praktyczne przykłady korzystania z urządzenia.



a  / 

Kliknij, aby wyświetlić szczegółowe informacje. Ponowne kliknięcie powoduje zamknięcie okna.

b 

Kliknij, aby wyświetlić odpowiednią stronę tematu.

Strona tematu

Zawiera informacje na temat konfiguracji i użytkowania urządzenia.

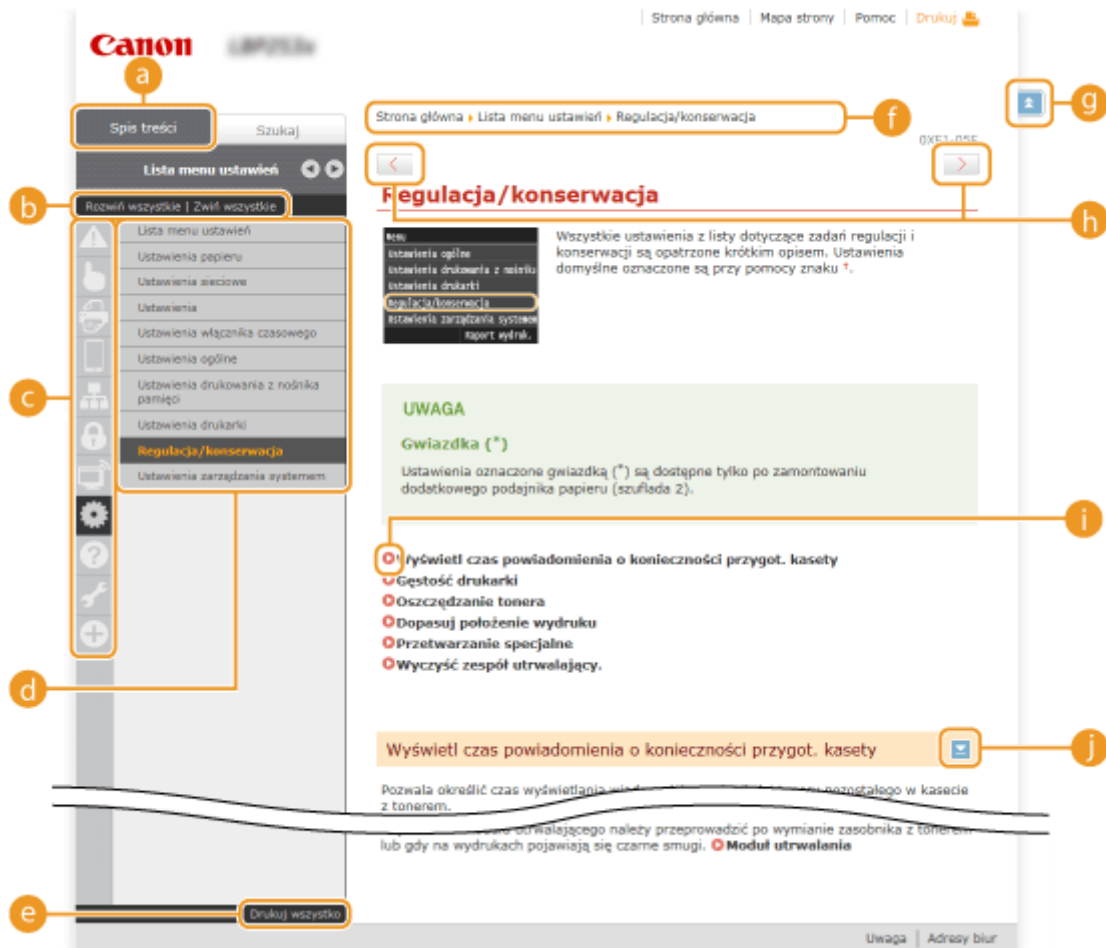

a [Spis treści]

Obszar, w którym wyświetlane są ikony i tytuły.

b [Rozwiń wszystkie]/[Zwiń wszystkie]

Kliknięcie elementu [Rozwiń wszystkie] powoduje wyświetlenie podsekcji wszystkich tematów. Kliknięcie elementu [Zwiń wszystkie] powoduje zamknięcie podsekcji wszystkich tematów.

c Ikony rozdziałów

Kliknięcie ikony rozdziału umożliwia przejście do początku danego rozdziału.

d Strona tematu

Obszar, w którym wyświetlane są tematy zawarte w wybranym rozdziale. Jeśli obok tematu znajduje się znak „+”, klikając go można wyświetlić podsekcje tematu. Kliknięcie znaku „-” powoduje zamknięcie rozwiniętego tematu.

e [Drukuj wszystko]

Wszystkie strony wybranego tematu zostają otwarte w oddzielnym oknie. Rozdział można wydrukować w razie potrzeby.

f Nawigacja

Element umożliwiający sprawdzenie jaki temat jest obecnie wyświetlany.

g

Kliknij, aby powrócić do góry strony.

h

Kliknij, aby wyświetlić poprzedni lub następny temat.

i

Kliknięcie tego elementu powoduje przejście do podanej strony. Aby powrócić do poprzedniej strony, należy kliknąć przycisk Wstecz przeglądarki internetowej.

j

Klikając ten element, można wyświetlić ukryte szczegółowe opisy. Ponowne kliknięcie powoduje zamknięcie szczegółowych opisów.

Karta Szukaj

Karta ta zawiera pole tekstowe umożliwiające wykonanie wyszukiwania i odnalezienie szukanej strony.



a [Tutaj wpisz słowa kluczowe]

Wpisz słowo lub słowa kluczowe i kliknij przycisk , aby wyświetlić wyniki wyszukiwania na liście wyników (**f**). Możesz szukać stron zawierających wszystkie słowa kluczowe poprzez oddzielenie słów kluczowych za pomocą spacji (pustego pola). Możesz także szukać stron zawierających dokładną frazę poprzez zamknięcie słów kluczowych w cudzysłowie.

b [Opcje wyszukiwania]

Kliknij, aby określić warunki wyszukiwania, takie jak zakres wyszukiwania lub wyszukiwanie rozmyte. Aby wyświetlić warunki, kliknij ten przycisk, gdy jest szary. Aby zamknąć ekran, kliknij przycisk, gdy jest pomarańczowy.

c Selektor zakresu wyszukiwania

Określa zakres wyszukiwania. Można zwiększyć wydajność wyszukiwania, zawężając jego zakres. Selektor zakresu wyszukiwania jest szczególnie przydatny, gdy użytkownik jest w stanie określić przybliżoną lokalizację szukanego tematu.



d Selektor opcji wyszukiwania

Zaznacz pole wyboru, aby uwzględniać wielkość liter podczas wyszukiwania.

e [Wyszukaj zgodnie z tymi warunkami]

Kliknij, aby wyświetlić wyniki wyszukiwania zgodnie z warunkami określonymi przy użyciu **c** i **d**.

f Lista wyników wyszukiwania

Okno, w którym wyświetlane są wyniki wyszukiwania stron zawierających podane słowa kluczowe. Szukaną stronę należy odnaleźć wśród wyników wyszukiwania i kliknąć temat będący tytułem strony. Jeśli wyniki wyszukiwania nie mieszczą się na jednej stronie, należy kliknąć przycisk  /  lub numer strony, aby wyświetlić wyniki na poprzedniej lub następnej stronie.

Mapa strony

Wyświetla spis treści programu Instrukcja e-Manual.

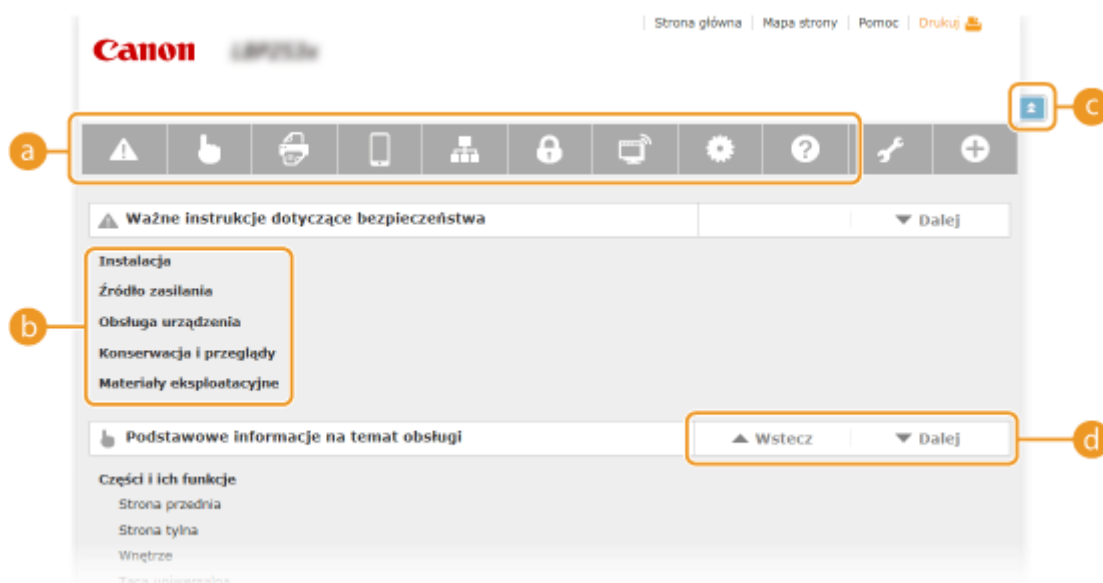
**a Ikony rozdziałów**

Kliknięcie danego elementu powoduje przejście do wybranego rozdziału.

b Tytuł (Temat)

Obszar wyświetlania tytułów i tematów. Kliknięcie tytułu lub tematu umożliwia przejście do odpowiedniej strony.

c 

Kliknij, aby powrócić do góry strony.



Kliknięcie tych ikon powoduje przejście do poprzedniego lub następnego rozdziału.

Wyświetlanie Instrukcja e-Manual

OXF0-07X

Symbole

Uwagi dotyczące bezpieczeństwa, ograniczeń, obsługi urządzenia, przydatne wskazówki oraz inne informacje zostały oznaczone za pomocą podanych poniżej symboli.



Oznacza ostrzeżenie dotyczące czynności, których niewłaściwe wykonanie może doprowadzić do obrażeń ciała lub śmierci. Aby bezpiecznie korzystać z urządzenia, należy zawsze zwracać uwagę na te ostrzeżenia.



Oznacza przestrożę dotyczącą czynności, których niewłaściwe wykonanie może doprowadzić do obrażeń ciała. Aby bezpiecznie korzystać z urządzenia, należy zawsze zwracać uwagę na te przestrogi.



WAŻNE

Wskazuje operację, której nie wolno przeprowadzać. Należy uważnie zapoznać się z tymi pozycjami, aby na pewno nie wykonać opisanych w nich operacji.

UWAGA

Oznacza wymagania lub ograniczenia. Należy zapoznać się z tymi elementami w celu prawidłowego korzystania z urządzenia i uniknięcia uszkodzeń tego urządzenia oraz mienia.

WSKAZÓWKI

Oznacza opis czynności lub zawiera dodatkowe objaśnienia dotyczące procedury.

Oznacza przydatne funkcje lub wskazówki dotyczące korzystania z urządzenia.

Klawisze i przyciski użyte w niniejszym podręczniku

Klawisze na panelu sterowania oraz przyciski na ekranie komputera w programie e-Przeglądarka zostały oznaczone w następujący sposób:

Typ	Przykład
Klawisze na panelu sterowania	(Print)
Ustawienia wyświetlone na panelu sterowania	<Ustawienia włącznika czasowego> <Zacięcie papieru.>
Przyciski i inne tekstowe elementy interfejsu wyświetlone na ekranie komputera	[Preferencje]

▲ / ▼ Użyte w tej instrukcji

Przyciski ▲ / ▼ służą do wyboru odpowiedniego ustawienia. Na danej stronie wyszczególnione jest tylko ich pierwsze użycie. Gdy są używane po raz kolejny, nie jest to odnotowywane w instrukcjach. Na przykład, użycie przycisków ▲ / ▼ jest wyszczególnione w kroku 2, jednak pominięte w 3.

Przykład:

- 1 Naciśnij przycisk .
- 2 Za pomocą przycisków ▲ / ▼ wybierz opcję <Ustawienia sieciowe> i naciśnij przycisk .
- 3 Wybierz kolejno <Ustawienia TCP/IP> ► <Ustawienia IPv4> ► <Ustawienia adresu IP>.

Ekran użyty w tym podręczniku

O ile nie zaznaczono inaczej, ilustracje użyte w programie Instrukcja e-Manual dotyczą modelu LBP252dw. Wygląd ekranów użytych w tym podręczniku może nieznacznie odbiegać od rzeczywistych ekranów w zależności od systemu operacyjnego. Również wygląd okien sterowników oraz innych aplikacji może różnić się w zależności od wersji używanego oprogramowania.

Rysunki użyte w tej instrukcji

O ile nie podano inaczej, na rysunkach w e-podręczniku przedstawiono urządzenie model LBP252dw. Na rysunkach w e-podręczniku przedstawiono kasetę z tonerem model Canon Cartridge 719.

Własnoręczne ustawienia wyświetlania

OXF0-085

Inne

OXF0-07Y

Ta sekcja opisuje podstawowe czynności w systemie Windows i obejmuje zrzeczenie się odpowiedzialności, informacje o prawach autorskich i inne.

Podstawowe operacje systemu Windows

OXFO-080

- ▶ Wyświetlanie okna [Komputer] lub [Mój komputer](P. 486)
- ▶ Wyświetlanie folderu Drukarki(P. 486)
- ▶ Włączanie opcji [Odnajdowanie sieci](P. 486)
- ▶ Wyświetlanie udostępnionych drukarek w serwerze drukowania(P. 487)
- ▶ Wyświetlanie ekranu [Instalacja programów/podręczników](P. 488)
- ▶ Drukowanie strony testowej w systemie Windows(P. 488)
- ▶ Sprawdzanie architektury bitowej(P. 489)
- ▶ Sprawdzanie portu drukarki(P. 490)
- ▶ Sprawdzanie komunikacji dwukierunkowej(P. 491)
- ▶ Sprawdzanie identyfikatora SSID, z którym połączony jest komputer(P. 492)

■ Wyświetlanie okna [Komputer] lub [Mój komputer]

Windows Vista/7/Server 2008

[Start] ▶ wybierz element [Komputer].

Windows 8/Server 2012

Kliknij prawym przyciskiem myszy w lewym dolnym rogu ekranu ▶ wybierz element [Eksplorator plików] ▶ [Komputer] lub [Ten komputer].

Windows 8.1/Server 2012 R2

Kliknij prawym przyciskiem myszy przycisk [Start] ▶ wybierz element [Eksplorator plików] ▶ [Komputer] lub [Ten komputer].

Windows Server 2003

[Start] ▶ wybierz element [Mój komputer].

■ Wyświetlanie folderu Drukarki

Windows Vista

[Start] ▶ wybierz element [Control Panel] (Panel sterowania) ▶ [Printer] (Drukarka).

Windows 7/Server 2008 R2

[Start] ▶ wybierz element [Urządzenia i drukarki].

Windows 8/Server 2012

Kliknij prawym przyciskiem myszy w lewym dolnym rogu ekranu ▶ wybierz element [Control Panel] (Panel sterowania) ▶ [View devices and printers] (Wyświetl urządzenia i drukarki).

Windows 8.1/Server 2012 R2

Kliknij prawym przyciskiem myszy przycisk [Start] ▶ wybierz element [Panel sterowania] ▶ [Wyświetl urządzenia i drukarki].

Windows Server 2008

[Start] ▶ wybierz element [Panel sterowania] ▶ kliknij dwukrotnie element [Drukarki].

Windows Server 2003

[Start] ▶ wybierz element [Drukarki i faksy].

■ Włączanie opcji [Odnajdowanie sieci]

Jeśli używasz systemu Windows Vista/7/8/Server 2008/Server 2012, uruchom opcję [Odnajdowanie sieci], aby zobaczyć komputery w swojej sieci.

Windows Vista

[Start] ► wybierz opcję [Panel sterowania] ► [Wyświetl stan sieci i zadania] ► wybierz opcję [Włącz odnajdowanie sieci] znajdującą się w zakładce [Odnajdowanie sieci].

Windows 7/Server 2008 R2

[Start] ► wybierz opcję [Panel sterowania] ► [Wyświetl stan sieci i zadania] ► [Zmień zaawansowane ustawienia udostępniania] ► wybierz opcję [Włącz odnajdowanie sieci] znajdującą się w zakładce [Odnajdowanie sieci].

Windows 8/Server 2012

Kliknij prawym przyciskiem myszy lewy dolny róg ekranu ► wybierz opcję [Panel sterowania] ► [Wyświetl stan sieci i zadania] ► [Zmień zaawansowane ustawienia udostępniania] ► wybierz opcję [Włącz odnajdowanie sieci] znajdującą się w zakładce [Odnajdowanie sieci].

Windows 8.1/Server 2012 R2

Kliknij prawym przyciskiem myszy [Start] ► wybierz opcję [Panel sterowania] ► [Wyświetl stan sieci i zadania] ► [Zmień zaawansowane ustawienia udostępniania] ► wybierz opcję [Włącz odnajdowanie sieci] znajdującą się w zakładce [Odnajdowanie sieci].

Windows Server 2008

[Start] ► wybierz element [Panel sterowania] ► kliknij dwukrotnie opcję [Centrum sieci i udostępniania] ► wybierz opcję [Włącz odnajdowanie sieci] znajdującą się w zakładce [Odnajdowanie sieci].

■ Wyświetlanie udostępnionych drukarek w serwerze drukowania

1 Otwórz program Windows Explorer.

Windows Vista/7/Server 2003/Server 2008

[Start] ► wybierz element [Wszystkie programy] lub [Programy] ► [Akcesoria] ► [Eksplorator Windows].

Windows 8/Server 2012

Kliknij prawym przyciskiem myszy w lewym dolnym rogu ekranu ► wybierz element [Eksplorator plików].

Windows 8.1/Server 2012 R2

Kliknij prawym przyciskiem myszy przycisk [Start] ► wybierz element [Eksplorator plików].

2 Na serwerze wydruku wybierz element [Sieć] lub [Moje miejsca sieciowe].

- Aby wyświetlić komputery w sieci, może zaistnieć konieczność włączenia opcji odnajdowania sieci lub wyszukiwania komputerów w sieci.

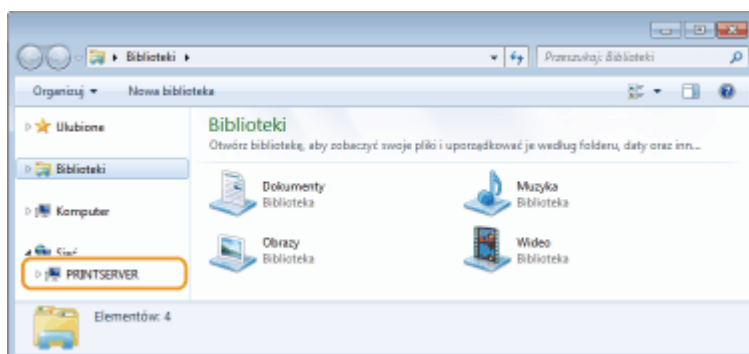

⇒ Zostaną wyświetlone udostępnione drukarki.

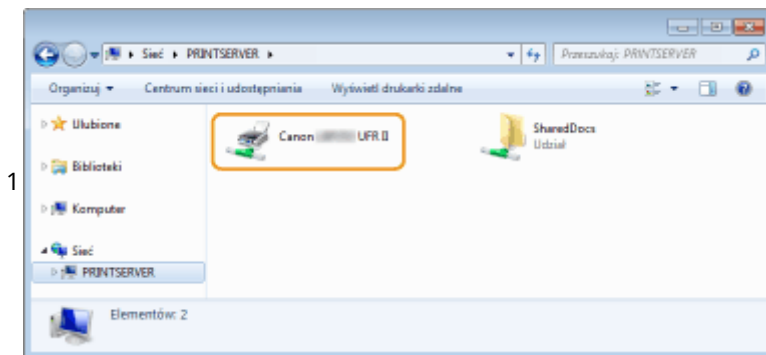

■ Wyświetlanie ekranu [Instalacja programów/podręczników]

Jeżeli ekran [Instalacja programów/podręczników] nie zostanie wyświetlony po umieszczeniu dysku DVD-ROM w stacji, należy wykonać poniższą procedurę. Stacja dysków DVD-ROM jest oznaczona literą „D:” w tym podręczniku. Oznaczenie stacji dysków DVD-ROM może się różnić w zależności od używanego komputera.

Windows Vista/7/Server 2008

[Start] ► wpisz „D:\MInst.exe” w polu [Wyszukaj programy i pliki] lub [Rozpocznij wyszukiwanie] ► naciśnij klawisz [ENTER].

Windows 8/Server 2012

Kliknij prawym przyciskiem myszy w lewym dolnym rogu ekranu ► [Uruchom] ► Wpisz „D:\MInst.exe” ► kliknij przycisk [OK]

Windows 8.1/Server 2012 R2

Kliknij prawym przyciskiem myszy przycisk [Start] ► [Uruchom] ► Wpisz „D:\MInst.exe” ► kliknij przycisk [OK]

Windows Server 2003

[Start] ► [Uruchom] ► wpisz „D:\MInst.exe” ► kliknij przycisk [OK]

■ Drukowanie strony testowej w systemie Windows

Drukowanie strony testowej w systemie Windows pozwala sprawdzić poprawne działanie sterownika drukarki.

- 1** Załaduj papier w rozmiarze A4 na tacę wielofunkcyjną. **▶ Ładowanie papieru na tacę wielofunkcyjną(P. 41)**
- 2** Otwórz folder drukarki. **▶ Wyświetlanie folderu Drukarki(P. 486)**
- 3** Kliknij prawym przyciskiem myszy ikonę drukarki i kliknij polecenie [Właściwości drukarki] lub [Właściwości].

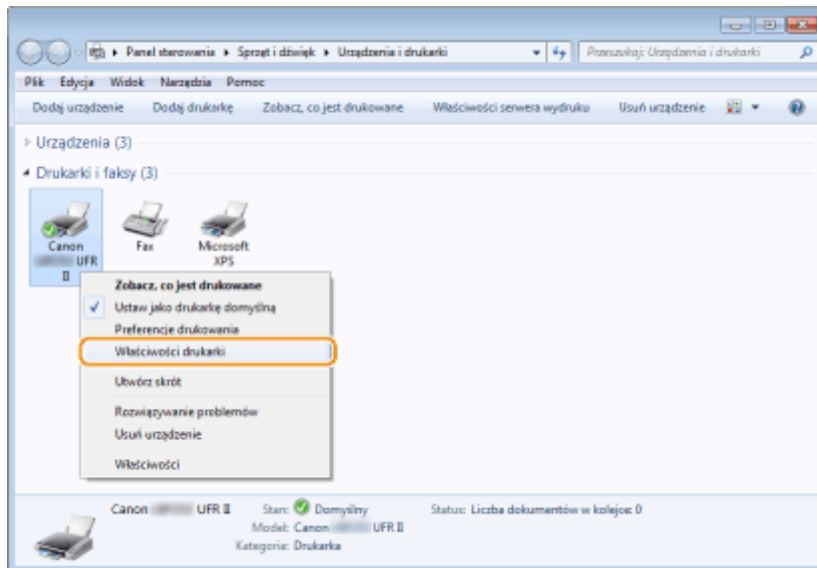

4 Kliknij przycisk [Drukuj stronę testową] na karcie [Ogólne].

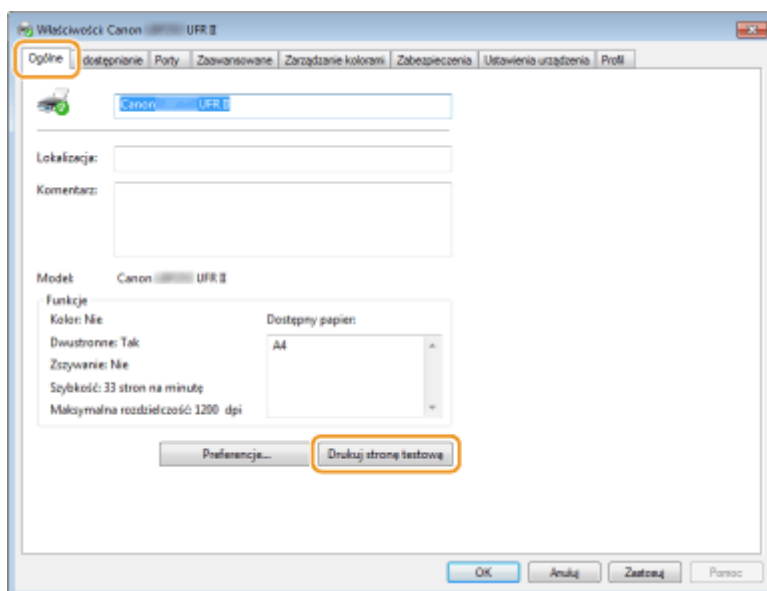

⇒ Zostanie wydrukowana strona testowa.

■ Sprawdzanie architektury bitowej

Aby sprawdzić, czy komputer jest wyposażony w 32- czy 64-bitową wersję systemu Windows, należy wykonać poniższą procedurę.

1 Wyświetl aplet [Panel sterowania].

Windows Vista/7/Server 2008

[Start] ► wybierz opcję [Panel sterowania].

Windows 8/Server 2012

Kliknij prawym przyciskiem myszy w lewym dolnym rogu ekranu ► wybierz element [Control Panel] (Panel sterowania).

Windows 8.1/Server 2012 R2

Kliknij prawym przyciskiem myszy przycisk [Start] ► wybierz element [Panel sterowania].

2 Otwórz aplet [System].

Windows Vista/7/8/Server 2008 R2/Server 2012

Kliknij aplet [System i konserwacja] lub [System i zabezpieczenia] ► [System].

Windows Server 2008

Kliknij dwukrotnie aplet [System].

3 Sprawdź architekturę bitową.

Wersja 32-bitowa

Wyświetlany jest komunikat [32-bitowy system operacyjny].

Wersja 64-bitowa

Wyświetlany jest komunikat [64-bitowy system operacyjny].

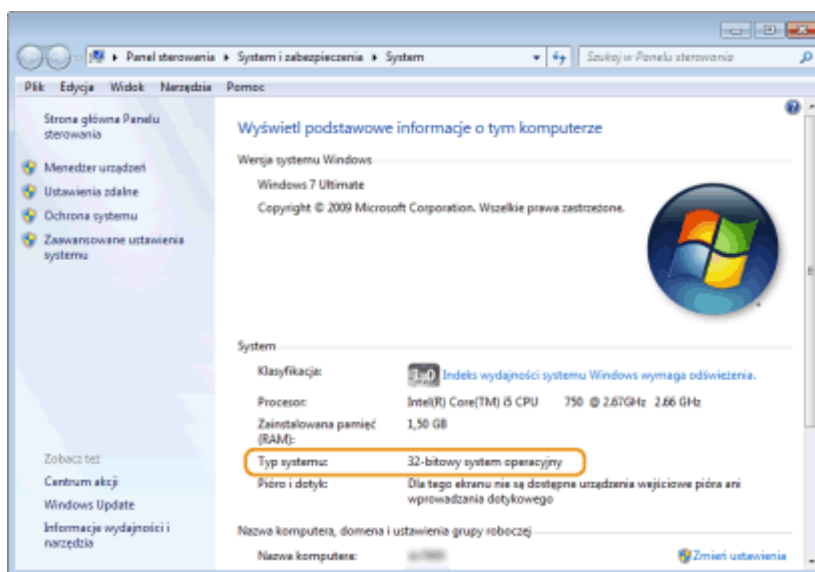

■ Sprawdzanie portu drukarki

1 Otwórz folder drukarki. ► Wyświetlanie folderu Drukarki (P. 486)

2 Kliknij prawym przyciskiem myszy ikonę drukarki i kliknij polecenie [Właściwości drukarki] lub [Właściwości].

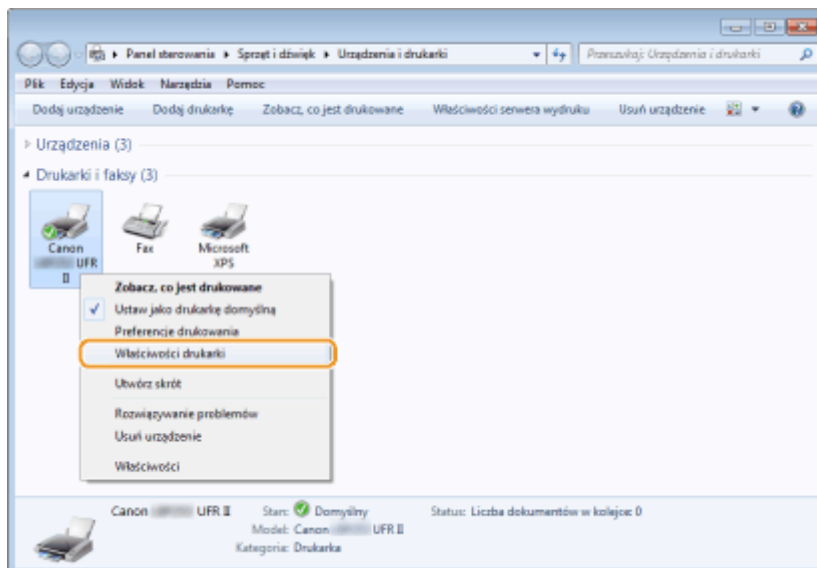

3 W zakładce [Porty], sprawdź, czy port jest odpowiednio wybrany.

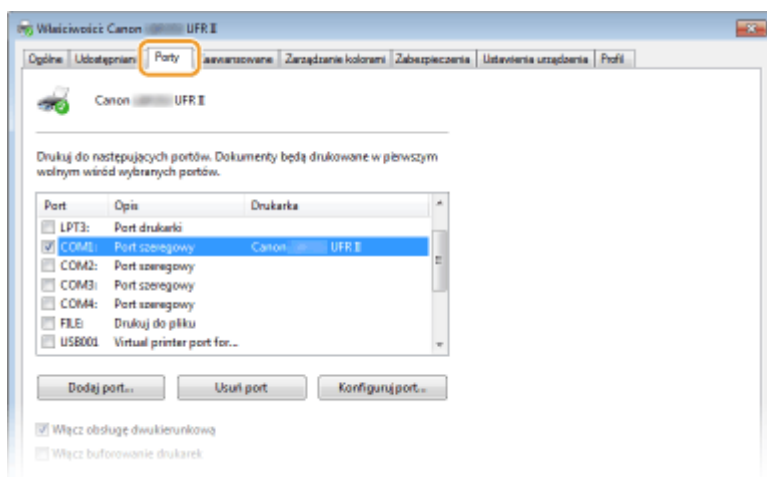

UWAGA

Gdy używasz połączenia sieciowego i zmienił się adres IP urządzenia

- Jeżeli [Opis] dla wybranego portu to [Port Canon MFNP], a urządzenie i komputer znajdują się w tej samej podsiaci, wówczas połączenie będzie utrzymane. Nie trzeba dodawać nowego portu. Jeżeli wykorzystywany port to [Standardowy port TCP/IP], należy dodać nowy port. ► **Konfiguracja portów drukarki(P. 169)**

■ Sprawdzanie komunikacji dwukierunkowej

1 Otwórz folder drukarki. ► Wyświetlanie folderu Drukarki(P. 486)

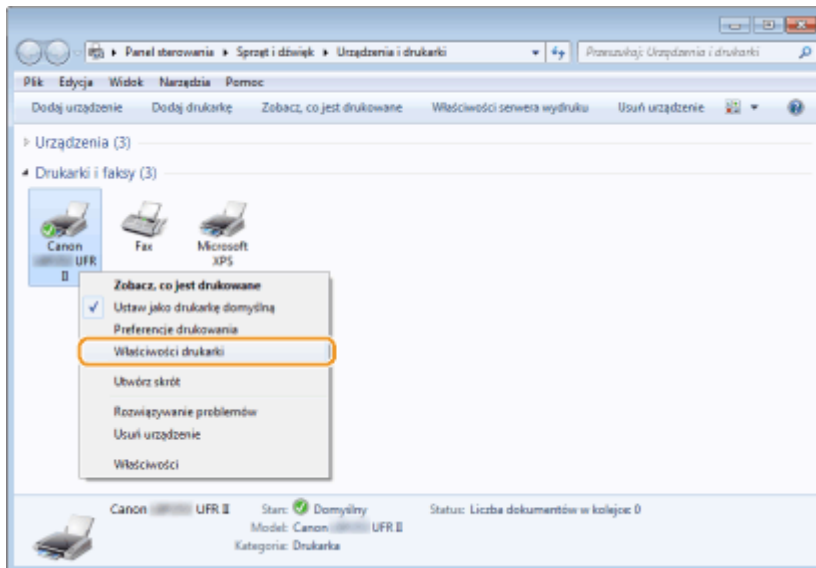

2 Kliknij prawym przyciskiem myszy ikonę drukarki i kliknij polecenie [Właściwości drukarki] lub [Właściwości].

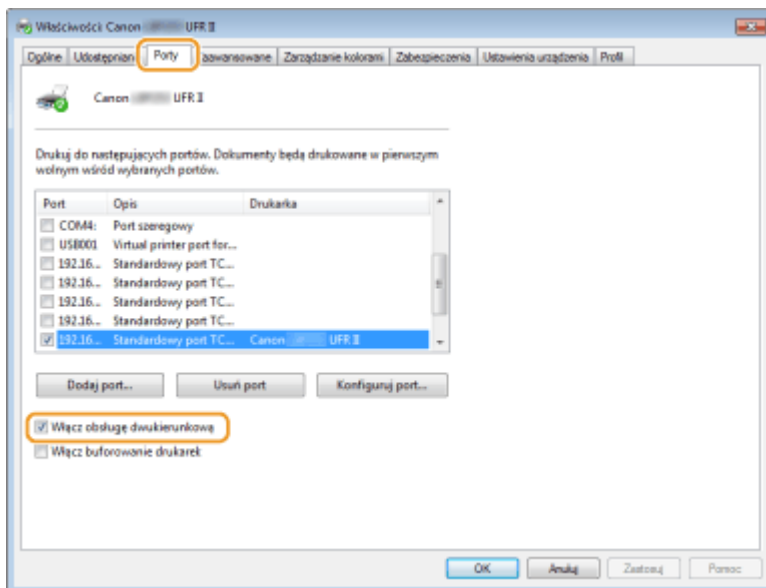

3 W zakładce [Porty] upewnij się, że pole wyboru [Włącz obsługę dwukierunkową] zostało zaznaczone.



■ Sprawdzenie identyfikatora SSID, z którym połączony jest komputer

Jeśli komputer jest podłączony do bezprzewodowej sieci LAN, kliknij przycisk  lub  na pasku zadań, aby wyświetlić identyfikator SSID podłączonego routera bezprzewodowej sieci LAN.

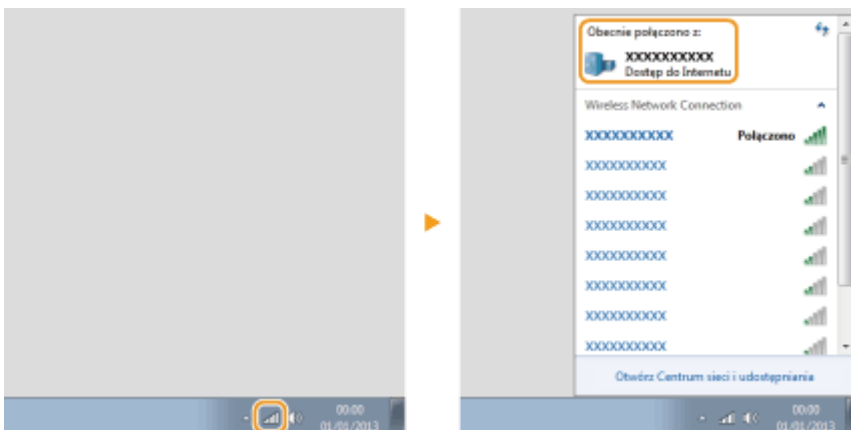

Dla użytkowników Mac OS

OXFO-081

Zależnie od daty zakupu do urządzenia mógł nie zostać dołączony sterownik dla komputerów z systemem Mac OS. W przypadku gdy sterowniki są niezbędne, są one umieszczane na stronie internetowej firmy Canon. Należy sprawdzić, w jaki system operacyjny wyposażony jest komputer i pobrać odpowiedni sterownik ze strony internetowej firmy Canon. Informacje dotyczące instalacji sterownika oraz jego użytkowania można znaleźć w dokumencie pt. „Canon UFR II/UFRII LT Printer Driver Guide”.

Podręcznik instalacji sterownika drukarki oraz Instrukcja e-Manual zawierają przykłady obsługi urządzenia w środowisku Windows. Aby dowiedzieć się, w jaki sposób korzystać ze sterownika i narzędzia w systemie Mac OS, należy zapoznać się z treścią podanego podręcznika lub odpowiedniego tematu w systemie pomocy.

Obiekt	Odnośnik
Instalacja sterownika	<ul style="list-style-type: none"> • Pierwsze kroki • Canon UFR II/UFRII LT Printer Driver Guide • Canon PS Printer Driver Guide (LBP252dw)
Użycie funkcji	<ul style="list-style-type: none"> • Pomoc sterownika • Canon UFR II/UFRII LT Printer Driver Guide • Canon PS Printer Driver Guide (LBP252dw)

■ Wyświetlanie podręcznika sterownika

Kliknąć dwukrotnie następujący plik HTML znajdujący się w folderze [Documents] na dysku DVD-ROM dołączonym do urządzenia.

Canon UFR II/UFRII LT Printer Driver Guide / Canon PS Printer Driver Guide(LBP252dw)
 [Documents]-[Print]-[XXXXXX]*-[Guide]-[index.html]

* Symbole [XXXXXX] zastępują preferowany język.

■ Wyświetlanie menu Pomoc sterownika

Kliknij przycisk [?] w oknie sterownika.

Uwaga

OXF0-082

■ Oprogramowanie i usługi dostarczone przez strony trzecie

Oprogramowanie i usługi dostarczone przez strony trzecie

■ Nazwa Produktu

Przepisy bezpieczeństwa wymagają rejestracji nazwy produktu.

W niektórych regionach sprzedaży zamiast nazwy produktu może być zarejestrowana nazwa podana w nawiasach.
LBP252dw / LBP251dw (F161900)

■ Wymagania techniczne dyrektywy

To urządzenie jest zgodne z podstawowymi wymogami dyrektywy o kompatybilności elektromagnetycznej. Oświadczamy, że produkt jest zgodny z wymaganiami technicznymi dyrektywy o kompatybilności elektromagnetycznej przy zasilaniu nominalnym 230 V 50 Hz, chociaż zasilanie znamionowe produktu wynosi 220 do 240 V, 50/60 Hz. Aby urządzenie było zgodne z wymaganiami technicznymi dyrektywy o kompatybilności elektromagnetycznej, niezbędne jest zastosowanie kabla ekranowanego.

■ Bezpieczeństwo laserowe

Produkt ten posiada certyfikat urządzenia laserowego klasy 1 zgodnie z normami IEC60825-1:2007 oraz EN60825-1:2007. Oznacza to, że urządzenie nie generuje szkodliwego promieniowania laserowego.

Promieniowanie emitowane wewnątrz drukarki jest całkowicie w niej pochłaniane, dlatego też światło lasera nie może wydostać się z urządzenia podczas żadnej z faz jego pracy. Nie należy usuwać osłon ochronnych ani pokryw zewnętrznych, z wyjątkiem sytuacji opisanych w podręczniku użytkownika.



CLASS 1 LASER PRODUCT

LASER KLASSE 1

APPAREIL À LASER DE CLASSE 1

APPARECCHIO LASER DI CLASSE 1

PRODUCTO LÁSER DE CLASE 1

APARELHO A LASER DE CLASSE 1

LUOKAN 1 LASER-TUOTE

LASERPRODUKT KLASSE 1

PRZESTROGA

Używanie regulatorów, nastaw lub wykonywanie procedur innych od opisanych w niniejszym podręczniku naraża na szkodliwe promieniowanie.

■ Międzynarodowy program ENERGY STAR



Jako partner programu ENERGY STAR® firma Canon Inc. ustaliła, że niniejszy produkt spełnia wymogi programu ENERGY STAR w zakresie wydajności energetycznej.

Międzynarodowy program ENERGY STAR dotyczący urządzeń biurowych to program propagujący oszczędność energii przy stosowaniu komputerów i innych urządzeń biurowych.

Program wspiera rozwój i rozpowszechnianie produktów wyposażonych w funkcje efektywnie redukujące zużycie energii elektrycznej. Program ma charakter otwarty i mogą w nim dobrowolnie uczestniczyć właściciele firm.

Programem objęte są produkty biurowe, takie jak komputery, monitory, drukarki, faksy i kopiarki. Standardy i logo są ujednolicone dla wszystkich krajów uczestniczących w programie.

■ Dyrektywa WEEE

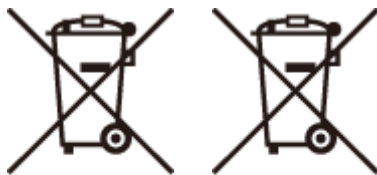

Tylko dla krajów Unii Europejskiej oraz EOG (Norwegia, Islandia i Liechtenstein)

Te symbole oznaczają, że produktu nie należy wyrzucać razem z odpadami gospodarstwa domowego, zgodnie z dyrektywą WEEE w sprawie zużytego sprzętu elektrycznego i elektronicznego (2012/19/UE) lub dyrektywą w sprawie baterii (2006/66/WE) bądź przepisami krajowymi wdrażającymi te dyrektywy.

Jeśli pod powyższym symbolem znajduje się symbol chemiczny, zgodnie z dyrektywą w sprawie baterii oznacza to, że bateria lub akumulator zawiera metal ciężki (Hg = rtęć, Cd = kadm, Pb = ołów) w stężeniu przekraczającym odpowiedni poziom określony w dyrektywie w sprawie baterii.

Użytkownicy baterii i akumulatorów mają obowiązek korzystać z dostępnego programu zwrotu, recyklingu i utylizacji baterii oraz akumulatorów.

Niewłaściwe postępowanie z tego typu odpadami może mieć wpływ na środowisko i zdrowie ludzi ze względu na substancje potencjalnie niebezpieczne, związane ze zużytym sprzętem elektrycznym i elektronicznym.

Państwa współpraca w zakresie właściwej utylizacji tego produktu przyczyni się do efektywnego wykorzystania zasobów naturalnych.

W celu uzyskania informacji o sposobie recyklingu tego produktu prosimy o kontakt z właściwym urzędem miejskim lub zakładem gospodarki komunalnej bądź zapraszamy na stronę

www.canon-europe.com/weee, lub
www.canon-europe.com/battery.

■ Logo IPv6 Ready



Zestawowi protokołów zainstalowanych w urządzeniu przyznano logo IPv6 Ready Phase-2 ustanowione przez konsorcjum IPv6 Forum.

■ Informacje o produkcie wymagane przez PRZEPIS KOMISJI (UE) nr 801/2013, zmieniający Przepis (WE) nr 1275/2008

Pobór mocy przez produkt w trybie gotowości w stanie podłączenia do sieci, jeśli porty sieci przewodowej są podłączone, a wszystkie porty sieci bezprzewodowej są aktywowane (jeśli są dostępne jednocześnie).

Nazwy modeli	Pobór mocy przez produkt w trybie gotowości w stanie podłączenia do sieci
LBP252dw / LBP251dw	1,6 W

UWAGA

Powyższe wartości są wartościami rzeczywistymi dla pojedynczego urządzenia, wybranymi arbitralnie, przez co mogą odbiegać od wartości dla używanego urządzenia. W trakcie pomiaru opcjonalne porty sieciowe nie są podłączone i/lub aktywowane.

■ Ograniczenia prawne dotyczące użytkowania produktów i korzystania z obrazów

Używanie produktu do skanowania, drukowania lub w inny sposób powielania niektórych dokumentów oraz korzystanie z obrazów zeskanowanych, wydrukowanych lub inaczej powielonych może być prawnie zabronione i zagrożone odpowiedzialnością karną i/lub cywilną. Lista wybranych dokumentów została przedstawiona poniżej i służy wyłącznie do celów informacyjnych. W przypadku braku pewności co do legalności używania produktu do skanowania, drukowania lub w inny sposób powielania określonego dokumentu i/lub korzystania z obrazów zeskanowanych, wydrukowanych lub inaczej powielonych, należy wcześniej skontaktować się z radcą prawnym celem zasięgnięcia opinii.

- Banknoty
- Czeki podróżne
- Przekazy pieniężne
- Kupony żywnościowe
- Certyfikaty depozytu
- Paszporty
- Znaczki pocztowe (ze stemplem lub bez)
- Dokumenty imigracyjne
- Identyfikatory i odznaki
- Znaczki opłaty skarbowej (ze stemplem lub bez)
- Niektóre dokumenty serwisowe lub wersje robocze
- Obligacje lub inne certyfikaty zobowiązań
- Czeki lub wyciągi wystawione przez urzędy państwowe
- Certyfikaty papierów wartościowych
- Prawa jazdy i akty własności

- Dzieła objęte prawami autorskimi/dzieła sztuki bez zgody właściciela praw autorskich

■ Informacje prawne dotyczące sieci bezprzewodowej LAN

Regulatory information for users in Jordan

LBP252dw / LBP251dw includes approved Wireless LAN Module (Model name: AW-NM383).

Contains Wireless LAN Module approved by TRC/SS/2014/38

Regulatory information for users in UAE

LBP252dw / LBP251dw includes approved Wireless LAN Module (Model name: AW-NM383).

TRA REGISTERED No: ER0126617/14 DEALER No: DA0060877/11

■ Zrzeczenie się odpowiedzialności

- Informacje zawarte w niniejszym dokumencie mogą ulec zmianie bez uprzedzenia.
- FIRMA CANON INC. NIE UDZIELA ŻADNEGO RODZAJU GWARANCJI, WYRAŻNEJ ANI DOROZUMIANEJ, W STOSUNKU DO NINIEJSZYCH MATERIAŁÓW (Z WYJĄTKIEM GWARANCJI UDZIELONYCH W NINIEJSZYM DOKUMENCIE), M.IN. GWARANCJI DOTYCZĄCEJ PRZYDATNOŚCI HANDLOWEJ, PRZYDATNOŚCI DO SPRZEDAŻY LUB PRZYDATNOŚCI DO OKREŚLONEGO CELU LUB CHRONIĄCEJ PRZED NARUSZENIEM PRAWA. FIRMA CANON INC. NIE PONOSI ODPOWIEDZIALNOŚCI ZA JAKIEGOKOLWIEK RODZAJU SZKODY BEZPOŚREDNIE, PRZYPADKOWE LUB NASTĘPCZE ORAZ ZA STRATY LUB WYDATKI WYNIKŁE Z KORZYSTANIA Z NINIEJSZYCH MATERIAŁÓW.

■ Copyright

Copyright CANON INC. 2016

Zabronione jest powielanie, transmisja i kopiowanie niniejszej publikacji oraz jej przechowywanie w systemach do wyszukiwania informacji lub tłumaczenie na jakikolwiek język naturalny lub komputerowy w jakiegokolwiek formie i w jakikolwiek sposób, elektronicznie, mechanicznie, magnetycznie, optycznie, chemicznie, ręcznie czy inaczej, bez wcześniejszego pisemnego zezwolenia firmy Canon Inc.

■ Znaki towarowe

Adobe, Acrobat i Reader to zastrzeżone znaki towarowe należące do Adobe Systems Incorporated w USA i/lub innych krajach.

Apple, AppleTalk, EtherTalk, LocalTalk, Mac, Mac OS, Safari, Bonjour, iPad, iPhone, iPod touch oraz OS X są znakami towarowymi firmy Apple Inc., zastrzeżonymi w Stanach Zjednoczonych i innych krajach. AirPrint oraz AirPrint są znakami towarowymi firmy Apple Inc.

Microsoft, Windows, Windows Vista, Windows Server, Internet Explorer, Word oraz Excel są zastrzeżonymi znakami towarowymi albo znakami towarowymi firmy Microsoft Corporation w Stanach Zjednoczonych lub w innych krajach. Google Cloud Print, Google Chrome, Android, Google Docs oraz Gmail są zastrzeżonymi znakami towarowymi albo znakami towarowymi firmy Google Inc.

This product contains the Universal Font Scaling Technology or UFST® under license from Monotype Imaging, Inc. UFST® is a trademark of Monotype Imaging, Inc. registered in the United States Patent and Trademark Office and may be registered in certain jurisdictions.

UFST: Copyright © 1989 - 1996, 1997, 2003, 2004, 2008, all rights reserved, by Monotype Imaging Inc.



Adobe, PostScript oraz logo PostScript logo są zastrzeżonymi znakami towarowymi albo znakami towarowymi firmy Adobe Systems Incorporated w Stanach Zjednoczonych lub innych krajach.

Copyright © 2007 -08 Adobe Systems Incorporated. All rights reserved.

Protected by U.S. Patents 5,737,599; 5,781,785; 5,819,301; 5,929,866; 5,943,063; 6,073,148; 6,515,763; 6,639,593; 6,754,382; 7,046,403; 7,213,269; 7,242,415; Patents pending in the U.S. and other countries.

All instances of the name PostScript in the text are references to the PostScript language as defined by Adobe Systems Incorporated unless otherwise stated. The name PostScript also is used as a product trademark for Adobe Systems' implementation of the PostScript language interpreter.

Except as otherwise stated, any reference to a "PostScript printing device," "PostScript display device," or similar item refers to a printing device, display device or item (respectively) that contains PostScript technology created or licensed by Adobe Systems Incorporated and not to devices or items that purport to be merely compatible with the PostScript language.

Adobe, the Adobe logo, PostScript, the PostScript logo, and PostScript 3 are either registered trademarks or trademarks of Adobe Systems Incorporated in the United States and/or other countries.

Linux is a registered trademark of Linus Torvalds. Microsoft and Windows are either registered trademarks or trademarks of Microsoft Corporation in the United States and/or other countries.

All other trademarks are the property of their respective owners.

Wszystkie pozostałe marki i nazwy produktów są zastrzeżonymi znakami towarowymi, znakami towarowymi lub znakami usługowymi ich właścicieli.

Adresy biur

OXF0-083

CANON INC.

30-2, Shimomaruko 3-chome, Ohta-ku, Tokyo 146-8501, Japan

CANON MARKETING JAPAN INC.

16-6, Konan 2-chome, Minato-ku, Tokyo 108-8011, Japan

CANON U.S.A., INC.

One Canon Park, Melville, NY 11747, U.S.A.

CANON EUROPA N.V.

Bovenkerkerweg 59, 1185 XB Amstelveen, The Netherlands

CANON CHINA CO. LTD.

2F Jinbao Building No.89, Jinbao Street, Dongcheng District, Beijing 100005, PRC

CANON SINGAPORE PTE LTD

1 Fusionopolis Place, #15-10, Galaxis, Singapore 138522

CANON AUSTRALIA PTY LTD

Building A, The Park Estate, 5 Talavera Road, Macquarie Park, NSW 2113, Australia

WITRYNA OGÓLNOŚWIATOWA FIRMY CANON

<http://www.canon.com/>

This Font Software is licensed under the SIL Open Font License, Version 1.1.

This license is copied below, and is also available with a FAQ at: <http://scripts.sil.org/OFL>

SIL OPEN FONT LICENSE Version 1.1 - 26 February 2007

PREAMBLE

The goals of the Open Font License (OFL) are to stimulate worldwide development of collaborative font projects, to support the font creation efforts of academic and linguistic communities, and to provide a free and open framework in which fonts may be shared and improved in partnership with others.

The OFL allows the licensed fonts to be used, studied, modified and redistributed freely as long as they are not sold by themselves. The fonts, including any derivative works, can be bundled, embedded, redistributed and/or sold with any software provided that any reserved names are not used by derivative works. The fonts and derivatives, however, cannot be released under any other type of license. The requirement for fonts to remain under this license does not apply to any document created using the fonts or their derivatives.

DEFINITIONS

"Font Software" refers to the set of files released by the Copyright Holder(s) under this license and clearly marked as such. This may include source files, build scripts and documentation.

"Reserved Font Name" refers to any names specified as such after the copyright statement(s).

"Original Version" refers to the collection of Font Software components as distributed by the Copyright Holder(s).

"Modified Version" refers to any derivative made by adding to, deleting, or substituting -- in part or in whole -- any of the components of the Original Version, by changing formats or by porting the Font Software to a new environment.

"Author" refers to any designer, engineer, programmer, technical writer or other person who contributed to the Font Software.

PERMISSION & CONDITIONS

Permission is hereby granted, free of charge, to any person obtaining a copy of the Font Software, to use, study, copy, merge, embed, modify, redistribute, and sell modified and unmodified copies of the Font Software, subject to the following conditions:

- 1) Neither the Font Software nor any of its individual components, in Original or Modified Versions, may be sold by itself.
- 2) Original or Modified Versions of the Font Software may be bundled, redistributed and/or sold with any software, provided that each copy contains the above copyright notice and this license. These can be included either as stand-alone text files, human-readable headers or in the appropriate machine-readable metadata fields within text or binary files as long as those fields can be easily viewed by the user.
- 3) No Modified Version of the Font Software may use the Reserved Font Name(s) unless explicit written permission is granted by the corresponding Copyright Holder. This restriction only applies to the primary font name as presented to the users.
- 4) The name(s) of the Copyright Holder(s) or the Author(s) of the Font Software shall not be used to promote, endorse or advertise any Modified Version, except to acknowledge the contribution(s) of the Copyright Holder(s) and the Author(s) or with their explicit written permission.
- 5) The Font Software, modified or unmodified, in part or in whole, must be distributed entirely under this license, and must not be distributed under any other license. The requirement for fonts to remain under this license does not apply to any document created using the Font Software.

TERMINATION

This license becomes null and void if any of the above conditions are not met.

DISCLAIMER

THE FONT SOFTWARE IS PROVIDED "AS IS", WITHOUT WARRANTY OF ANY KIND, EXPRESS OR IMPLIED, INCLUDING BUT NOT LIMITED TO ANY WARRANTIES OF MERCHANTABILITY, FITNESS FOR A PARTICULAR PURPOSE AND NONINFRINGEMENT OF COPYRIGHT, PATENT, TRADEMARK, OR OTHER RIGHT. IN NO EVENT SHALL THE COPYRIGHT HOLDER BE LIABLE FOR ANY CLAIM, DAMAGES OR OTHER LIABILITY, INCLUDING ANY GENERAL, SPECIAL, INDIRECT, INCIDENTAL, OR CONSEQUENTIAL DAMAGES, WHETHER IN AN ACTION OF CONTRACT, TORT OR OTHERWISE, ARISING FROM, OUT OF THE USE OR INABILITY TO USE THE FONT SOFTWARE OR FROM OTHER DEALINGS IN THE FONT SOFTWARE.