



# Outdoor Antenna TVA 500

EDP-No.: 29955

<b>GB</b>	<b>Operating instructions</b>	<b>3 – 5</b>
<b>D</b>	<b>Bedienungsanleitung</b>	<b>6 – 8</b>
<b>F</b>	<b>Mode d'emploi</b>	<b>9 – 11</b>
<b>E</b>	<b>Manual de Instrucciones</b>	<b>12 – 14</b>
<b>I</b>	<b>Istruzioni per l'uso</b>	<b>15 – 17</b>
<b>NL</b>	<b>Gebruiksaanwijzing</b>	<b>18 – 20</b>
<b>PL</b>	<b>Instrukcja obsługi</b>	<b>21 – 23</b>
<b>P</b>	<b>Manual de instruções</b>	<b>24 – 26</b>
<b>DK</b>	<b>Betjeningsvejledning</b>	<b>27 – 29</b>
<b>N</b>	<b>Bruksanvisning</b>	<b>30 – 32</b>
<b>S</b>	<b>Bruksanvisning</b>	<b>33 – 35</b>
<b>FIN</b>	<b>Käyttöohjeet</b>	<b>36 – 38</b>
<b>RUS</b>	<b>Руководство по эксплуатации</b>	<b>39 – 41</b>
<b>GR</b>	<b>Εγχειρίδιο οδηγιών χρήσης</b>	<b>42 – 44</b>
<b>TR</b>	<b>Kullanım talimatı</b>	<b>45 – 47</b>
<b>CZ</b>	<b>Návod k obsluze</b>	<b>48 – 50</b>
<b>SK</b>	<b>Použitie</b>	<b>51 – 53</b>
<b>H</b>	<b>Használati útmutató</b>	<b>54 – 56</b>

## Outdoor antenna TVA 500



Before you start using the device, please first read through the safety information and this operating instruction very carefully. Only then you can use all the functions safely and reliably. Please maintain the operating instruction well and pass on to possible other owners.

### Intended use

The device serves the purpose of receiving local, analogue and digital TV and radio programmes in the household. The device is meant for sole use in private households and may not be used for commercial purposes. Any other use is not deemed as intended use and may lead to material damages or even to personal injuries.

The manufacturer does not assume any liability for damages that have occurred due to unintended use.



### Safety information

Do not use the device if it is damaged or appears to be damaged.

Do not leave the children unsupervised when the device is in use. Or place the device in such a way that children cannot reach it.

Do not use the adapter apart from the power supply at high temperatures, do not cover the device and ensure adequate air circulation.



Adapter and power supply are meant only for internal areas. Please do not use them in moist areas or in the vicinity of water.



The device should be operated in domestic sockets, whose voltage and frequency must conform to the details on the type plate of the device.

Do not open the device to avoid electrical shocks. Repairs may be done only by qualified personnel.

The device should be operated with direct current. Voltage and maximum current provided must conform to the ones specified in the type plate of the device.

### Operation

#### 1) Support assembly

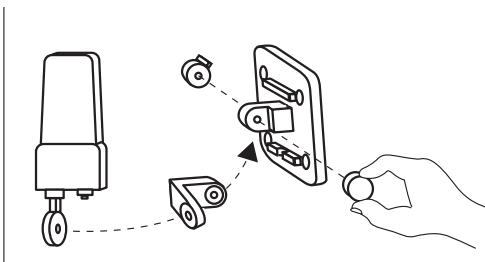
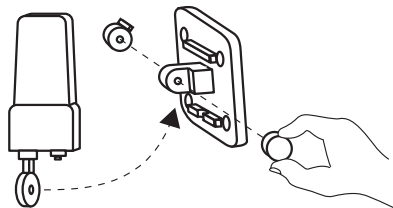

## 2) Mast or wall assembly

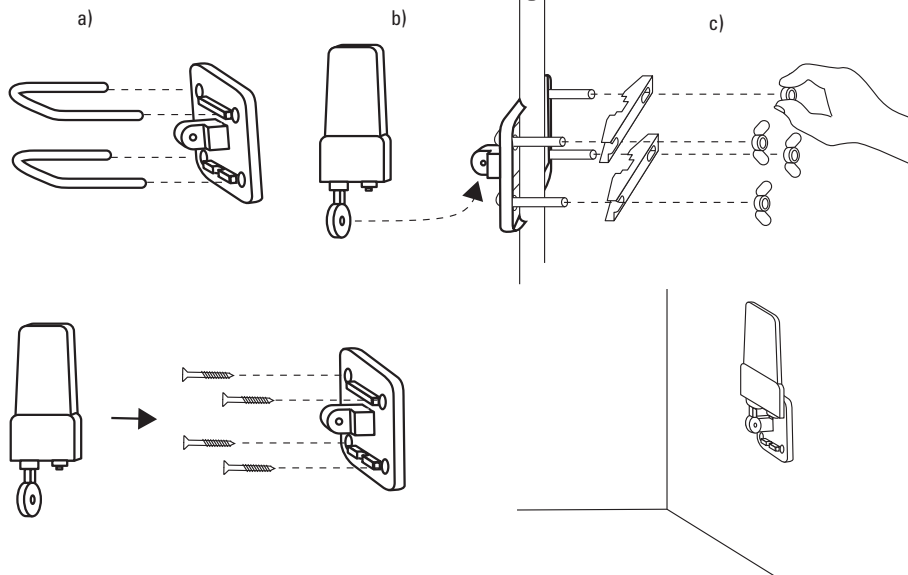

## 3) Antenna cable connection

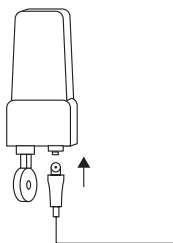

## 4) Set-top-box connection / DVB-T Tuner

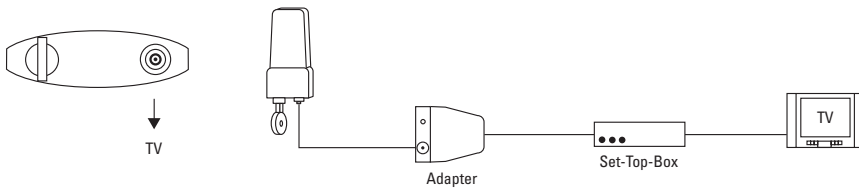

## 5) TV connection

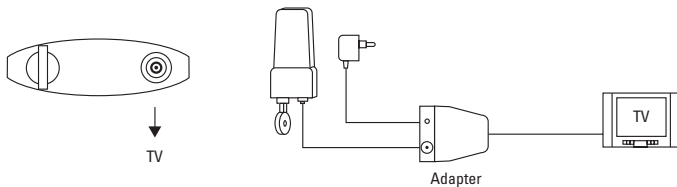

Problem	Possible cause	Solution
Bad reception oder or no reception	Antenna is not connected to a power supply	Ensure power supply
	Cable connection broken	Check if all the plug connections are plugged in properly
Moderate reception	Antenna is not aligned properly	By doing fine adjustment of the position (tilting and turning) the reception can be optimised. Please ask beforehand in which direction the transmission antenna is located
	Inconvenient position of the antenna was selected	Install the antenna in another position
	There is no sufficiently strong transmitter in the vicinity	Please check with your provider if you are in the range of the transmission antenna

**Technical data:**

**Antenna**

VHF Frequency Range:	174-230 MHz
UHF Frequency Range:	470-862 MHz
Polarisation:	Vertical and horizontal

**Antenna adapter:**

Input voltage:	5/6 V $\text{---}$ $\ominus$ $\oplus$
Input current:	50mA

**Power supply**

Input voltage:	230 V $\sim$ 50 Hz, Euro plug
Output voltage:	6 V $\text{---}$ $\ominus$ $\oplus$
Output current:	50mA
Stand-by consumption:	<0,3 W

<b>Operating temperature:</b>	-20...45 °C
-------------------------------	-------------



Hereby Vivanco GmbH declares that **TVA 500** is in conformity with the fundamental requirements and other relevant regulations of the directive 2004/108/EU.



**Disposal of the device**

This device may not be disposed along with household waste. Please hand it over to a collection point for electrical devices of your area or your district. Thus it will be guaranteed that the old devices are recycled properly and economically and potential environmental and health hazards are avoided.



The packing should be supplied to re-use. Please do not throw it into household waste and handle it in conformity with local disposal rules.

# Außenantenne TVA 500



Bevor Sie Ihr Gerät benutzen, lesen Sie bitte zuerst die Sicherheitshinweise und diese Gebrauchsanleitung aufmerksam durch. Nur so können Sie alle Funktionen sicher und zuverlässig nutzen. Bewahren Sie die Gebrauchsanleitung gut auf und geben Sie sie an mögliche Nachbesitzer weiter.

## Bestimmungsgemäßer Gebrauch

Das Gerät dient zum Empfang von lokalen, analogen und digitalen Fernseh- und Radioprogrammen im Haushalt. Das Gerät ist ausschließlich zum Einsatz im privaten Bereich bestimmt und darf nicht für gewerbliche Zwecke verwendet werden. Jede andere Verwendung gilt als nicht bestimmungsgemäß und kann zu Sachschaden oder sogar zu Personenschäden führen.

Der Hersteller übernimmt keine Haftung für Schäden, die durch nicht bestimmungsgemäßen Gebrauch entstanden sind.



## Sicherheitshinweise

Nutzen Sie das Gerät bitte nicht, wenn es beschädigt zu sein scheint.

Lassen Sie Kinder nicht unbeaufsichtigt, während das Gerät genutzt wird. Oder stellen Sie das Gerät so auf, dass Kinder es nicht erreichen können.

Benutzen Sie den Spannungseinspeiser (Adapter) nebst Netzteil nicht bei hohen Temperaturen, bedecken Sie ihn nicht und stellen Sie ausreichende Luftzirkulation sicher.



Spannungseinspeiser (Adapter) und Netzteil sind nur für Innenräume vorgesehen. Bitte nutzen Sie sie nicht in feuchten Räumen oder in der Nähe von Wasser.



Das Netzgerät ist an Haussteckdosen zu betreiben, deren Spannung, Leistung und Frequenz den Angaben am Typenschild des Gerätes entsprechen müssen. Öffnen Sie das Gerät nicht, um elektrische Schläge zu vermeiden. Reparaturen dürfen nur durch Fachleute durchgeführt werden. Das Gerät ist mit Gleichstrom zu betreiben. Angebotene Spannung und maximaler Strom müssen denen am Typenschild des Gerätes angegeben entsprechen.

## Bedienung

### 1) Anbringung des Halters

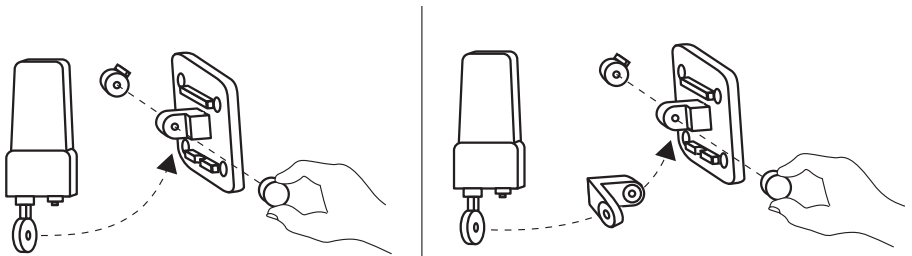

## 2) Montage am Mast oder an der Wand

D

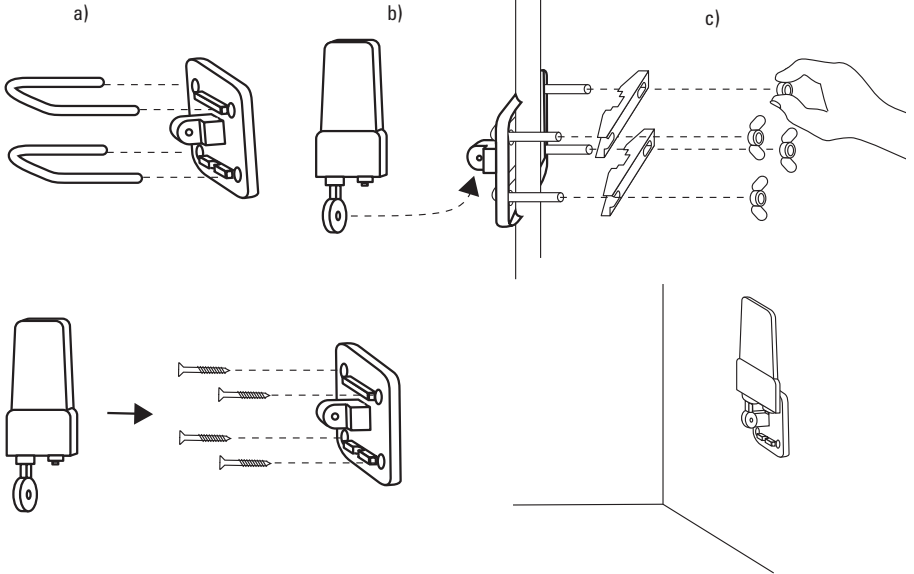

## 3) Anschluss des Antennenkabels

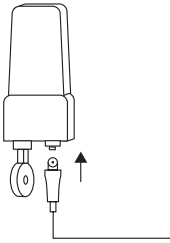

## 4) Anschluss Set-Top-Box /DVB-T-Tuner

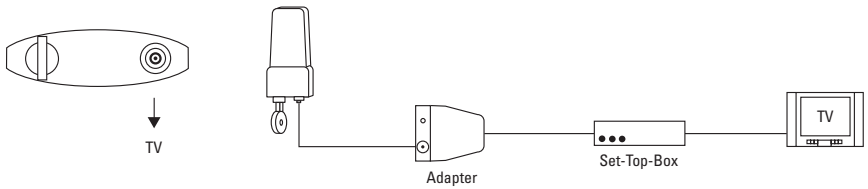

## 5) Anschluss an TV

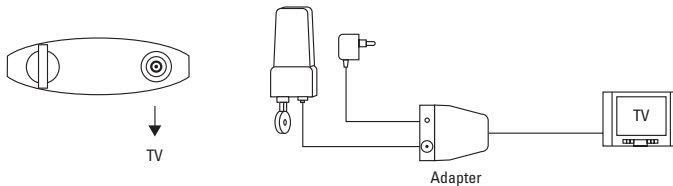

Problem	Mögliche Ursache	Lösung
Schlechter Empfang oder kein Empfang	Antenne ist nicht an eine Stromversorgung angeschlossen	Stromversorgung sicherstellen
	Kabelverbindung unterbrochen	Kontrollieren Sie, ob alle Steckverbindungen richtig eingesteckt sind
Mäßiger Empfang	Antenne nicht richtig ausgerichtet	Durch feines Justieren der Position (Neigung und Drehung) lässt sich der Empfang optimieren. Erkundigen Sie sich vorher in welcher Richtung sich die Sendeantenne befindet
	Position der Antenne wurde ungünstig gewählt	Antenne an einer anderen Position aufstellen
	Kein ausreichend starker Sender in der Nähe	Prüfen Sie mit Ihrem Anbieter, ob Sie sich in der Reichweite einer Sendeantenne befinden

**Technische Daten:****Antenne**

VHF Frequenzbereich:	174-230 MHz
UHF Frequenzbereich:	470-862 MHz
Polarisation:	horizontal und vertikal

**Antennenadapter**

Eingangsspannung:	5/6 V $\ominus$ $\oplus$
Eingangsstrom:	50mA

**Netzteil**

Eingangsspannung:	230 V~ 50 Hz, Eurostecker
Ausgangsspannung:	6 V $\ominus$ $\oplus$
Ausgangsstrom:	50mA
Stand-by Verbrauch:	<0,3 W

<b>Betriebstemperatur:</b>	-20...45 °C
----------------------------	-------------



Hiermit erklärt die Vivanco GmbH, dass sich **TVA 500** Übereinstimmung mit den grundlegenden Anforderungen und den anderen relevanten Vorschriften der Richtlinie 2004/108/EG befindet.

**Entsorgung des Gerätes**

Dieses Gerät darf nicht mit dem Hausmüll entsorgt werden. Bitte geben Sie es bei einer Sammelstelle für Elektrogeräte Ihrer Gemeinde oder Ihres Stadtteils ab. Damit wird gewährleistet, dass die Altgeräte fachgerecht, wirtschaftlich verwertet und potentielle Umwelt- und Gesundheitsschäden vermieden werden.



Die Verpackung ist einer Wiederverwendung zuzuführen. Bitte werfen Sie sie nicht in den Hausmüll und handeln Sie entsprechend der lokalen Entsorgungsvorschriften.



# Antenne outdoor TVA 500

F



Avant d'utiliser l'appareil, lisez attentivement les mesures de sécurité et le manuel d'instructions afin d'utiliser toutes les fonctions de manière sûre et fiable.

Soyez attentifs au mode d'emploi et fournissez-le à d'éventuels futurs propriétaires.

## Mode d'emploi adéquat

L'appareil sert à recevoir des programmes locaux de radio et de télévision dans le foyer. Il est conçu pour un usage privé et il est interdit de s'en servir à des fins commerciales. Toute autre utilisation est considérée comme inappropriée et peut endommager des objets ou blesser des personnes.

Le fabricant n'est pas responsable des dommages qui résultent d'un usage inapproprié de l'appareil.



## Mesures de sécurité

N'utilisez pas l'appareil s'il semble endommagé.

Gardez les enfants sous surveillance lors de l'utilisation de l'appareil ou placez ce dernier hors d'atteinte des enfants.

N'utilisez pas de transformateur (adaptateur) avec la source d'alimentation à des températures élevées, ne le couvrez pas et placez le dans un endroit ventilé.



Le transformateur (adaptateur) ne doit être utilisé qu'à l'intérieur. Ne l'utilisez pas dans des pièces humides ou à proximité d'une source d'eau.



Vous devez connecter l'appareil au réseau électrique du foyer, dont la tension et la fréquence doivent être les mêmes que pour tout autre appareil.

N'ouvrez pas l'appareil afin de prévenir d'éventuels dommages électriques. Seul le personnel qualifié est autorisé à effectuer les réparations.

Vous ne devez utiliser l'appareil qu'en courant continu. La tension et l'électricité doivent coïncider avec celles indiquées sur le châssis de l'appareil.

## Mode d'emploi

### 1) Montage du support

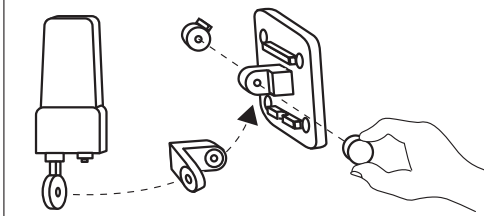
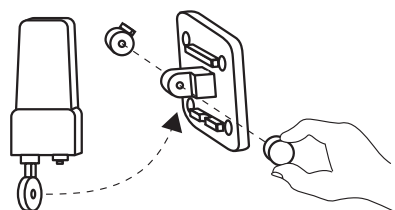

F

## 2) Montage mât ou paroi

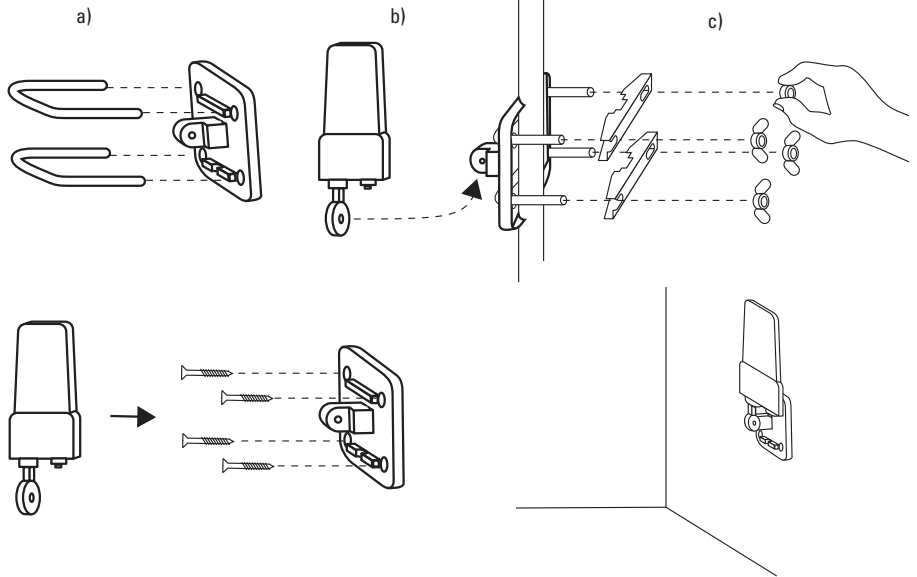

## 3) Connexion d'un câble de l'antenne

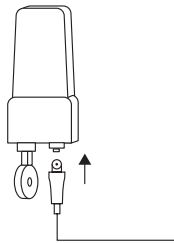

## 4) Connexion box set-top / tuner DVB-T

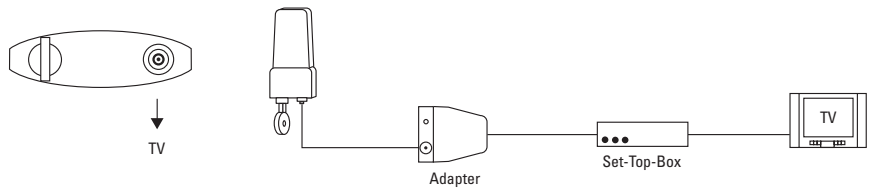

## 5) Connexion de la télévision

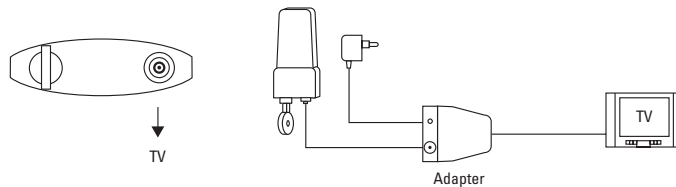

Problème	Cause possible	Solution
Mauvais signal ou aucun signal	L'antenne n'est pas branchée à la source de courant	Vérifiez le branchement électrique
	La connexion avec le câble est interrompue	Vérifiez si le câble de connexion est correctement branché
Réception lente	L'antenne n'est pas bien orientée	Ajustez l'orientation de manière appropriée (angle et rotation) afin d'améliorer la réception. Renseignez-vous d'abord sur la direction dans laquelle se trouve l'antenne relais
	La position de l'antenne a été mal choisie	Modifiez le positionnement de l'antenne
	Le signal n'est pas assez proche	Vérifiez avec le technicien s'il y a une antenne relais à proximité

### Données techniques

#### Antenne

Gamme de fréquences VHF:	174-230 MHz
Gamme de fréquences UHF:	470-862 MHz
Polarisation:	verticale et horizontale

#### Adaptateur d'antennes

Tension d'entrée:	5/6 V $\overline{=}$ $\ominus$ $\oplus$
Electricité d'entrée:	50mA

#### Source d'alimentation

Tension d'entrée:	230 V ~ 50 Hz, Prise Péritel
Tension de sortie:	6 V $\overline{=}$ $\ominus$ $\oplus$
Courant de sortie:	50mA
Consommation en veille:	<0,3 W

<b>Température de fonctionnement:</b>	-20...45 °C
---------------------------------------	-------------



Vivanco GmbH déclare que ce **TVA 500** remplit toutes les conditions de base requises et respecte les autres réglementations applicables dans le cadre de la norme européenne 2004/108/EG.



#### Élimination de l'appareil

Cet appareil ne doit pas être jeté dans la poubelle domestique. Remettez-le à un point de collecte de matériel électrique dans votre quartier ou votre zone. De cette manière, vous vous assurez que les vieux appareils électriques sont traités de manière scientifique et professionnelle, évitant ainsi de potentiels dommages causés à la santé et à l'environnement. L'emballage est recyclable. Ne le jetez pas dans la poubelle domestique, amenez-le au bon endroit pour un traitement adéquat des déchets.



## Antena de exterior TVA 500



Antes de utilizar el dispositivo, lea atentamente las recomendaciones de seguridad y el manual de instrucciones. Solo así se podrán utilizar todas las funciones de un modo seguro y fiable. Preste atención al modo de empleo y facilíteselo a posibles futuros propietarios.

### Modo de empleo adecuado

El dispositivo sirve para recibir programas locales de radio y televisión en el hogar. El dispositivo está diseñado para un uso privado y no está permitido su uso con fines comerciales. Cualquier otro empleo se considera inapropiado y puede provocar daños a objetos o incluso a personas.

El fabricante queda exento de responsabilidades por daños ocasionados que deriven de un uso inapropiado del dispositivo.



### Advertencias de seguridad

No utilice el dispositivo si parece estar dañado.

Manténgase a los niños vigilados mientras el dispositivo esté en funcionamiento. O coloque el dispositivo fuera del alcance de los niños.

No utilice el alimentador de tensión (adaptador) junto con la fuente de alimentación en temperaturas elevadas, no lo cubra y colóquelo en un lugar donde ventilado.



El alimentador de tensión (adaptador) solo ha de usarse en interiores. No lo emplee en habitaciones con humedad o cerca del agua.



El dispositivo ha de conectarse a la red eléctrica del hogar, cuya tensión y frecuencia ha de ser la misma que para cualquier otro dispositivo del hogar.

No abra el dispositivo, para prevenir daños eléctricos. Solo deberá ser reparado por personal cualificado.

El dispositivo solo ha de usarse con corriente continua. La tensión y la electricidad tienen que coincidir con la indicada en la carcasa del dispositivo.

### Manejo

#### 1) Colocación del pedestal

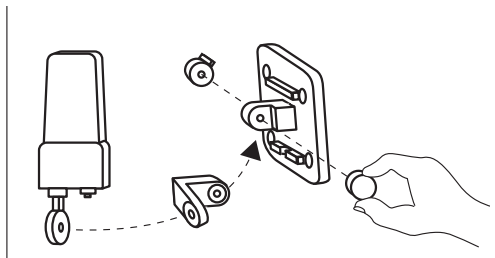
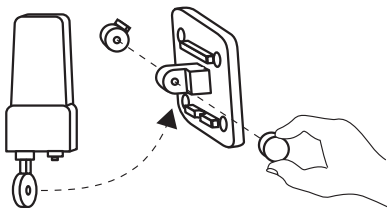

## 2) Montaje en un mástil o en la pared

E

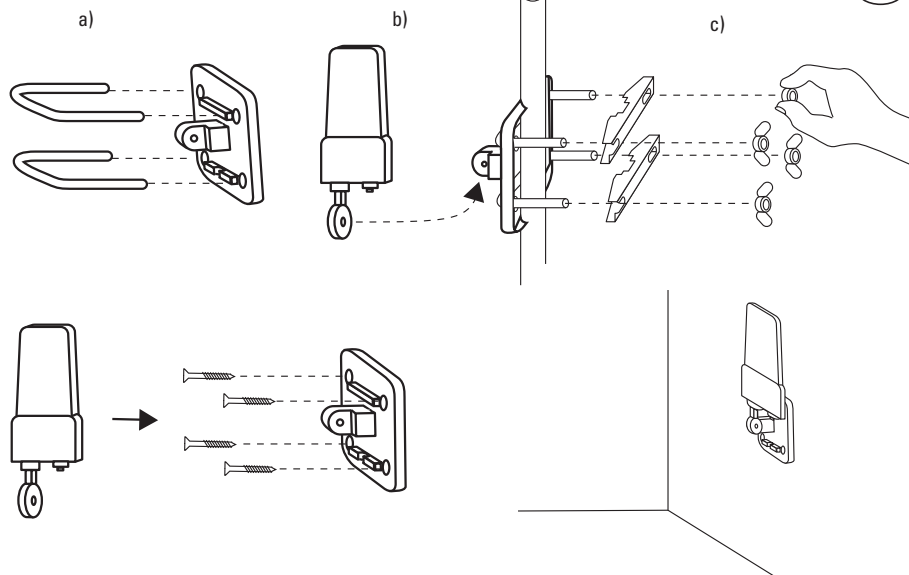

## 3) Conexión del cable de la antena

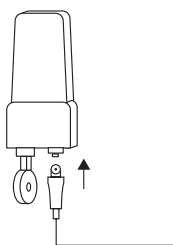

## 4) Conexión Set-Top-Box/ sintonizador DVB-T

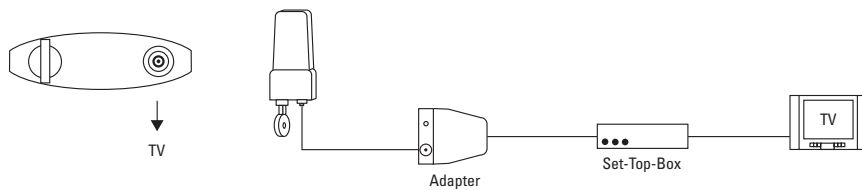

## 5) Conexión TV

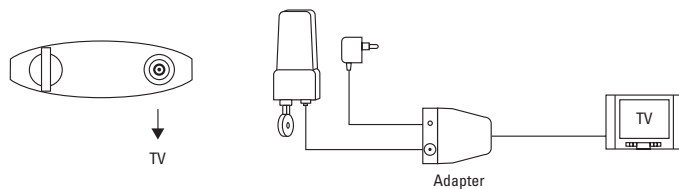

Problema	Posible causa	Solución
Mala o ninguna señal	La antena no está conectada a la fuente de corriente	Asegúrese el suministro eléctrico
	Conexión con el cable interrumpida	Compruebe si el cable de conexión está enchufado correctamente
Recepción lenta	La antena no está colocada debidamente	Ajuste la posición de manera adecuada (ángulo y rotación) se mejorará la recepción. Infórmese primero en qué dirección se encuentra la antena repetidora
	La posición de la antena ha sido colocada incorrectamente	Colocar la antena en otra posición
	No hay señal suficiente cerca	Compruebe con su distribuidor, si dispone de una antena repetidora en las cercanías

**Datos técnicos:****Antena**

Gama de frecuencias VHF:	174-230 MHz
Gama de frecuencias UHF:	470-862 MHz
Polarización:	vertical y horizontal

**Adaptador de antenas**

Tensión de entrada:	5/6 V $\ominus$ $\oplus$
Electricidad de entrada:	50mA

**Fuente de alimentación**

Tensión de entrada:	230 V ~ 50 Hz, Euroconector
Tensión de salida:	6 V $\ominus$ $\oplus$
Corriente de salida:	50mA
Consumo en stand-by:	<0,3 W

**Temperatura de funcionamiento:** -20...45 °C



Vivanco GmbH declara que este su **TVA 500** cumple todos los requisitos básicos y otras regulaciones aplicables en el marco de la normativa europea 2004/108/EG.

**Eliminación del dispositivo**

Este dispositivo no debe ser eliminado con la basura doméstica. Entréguelo en un punto de recogida de dispositivos eléctricos en su barrio o zona. De este modo se garantiza que los dispositivos eléctricos viejos son tratados de forma científica y profesional y evitando potenciales daños a la salud y al medioambiente.



El envoltorio es de uso reciclable. No lo arroje a la basura doméstica, llévelo al lugar correspondiente para un correcto procesamiento de residuos.



# Antenna outdoor TVA 500

I



Prima di utilizzare l'apparecchio, La preghiamo di leggere con attenzione queste istruzioni di sicurezza e le istruzioni d'uso.

Solo in questo modo si possono utilizzare in modo sicuro e affidabile tutte le funzioni. Conservi bene le istruzioni d'uso e Le consegni a possibili proprietari successivi.

## Uso corretto

L'apparecchio serve per la ricezione di programma televisivi e radio in ambito domestico locali, analogici e digitali. L'apparecchio è destinato esclusivamente all'impiego in ambito privato e non può essere utilizzato a scopo commerciale. Ogni altro tipo d'impiego non risulta corretto e può persino causare danni alle persone.

Il costruttore non si assume alcuna responsabilità per i danni causati dall'uso scorretto dell'apparecchio.



## Istruzioni di sicurezza

La preghiamo di non utilizzare l'apparecchio, se sembra essere danneggiato.

Non lasci i Suoi figli incustoditi durante l'uso dell'apparecchio. O posizioni l'apparecchio in modo tale che i bambini non lo possano raggiungere.

Non utilizzi l'approvvigionamento di tensione (l'adattatore) con un ulteriore componente di rete ad alte temperature, non lo copra e garantisca una circolazione sufficiente dell'aria.



L'approvvigionamento di tensione (adattatore) e il componente di rete sono previsti per l'uso in locali interni. La preghiamo di non utilizzarli in locali umidi e vicino all'acqua.



L'apparecchio deve essere messo in funzione con prese della corrente in ambito domestico, la cui tensione e frequenza devono corrispondere al cartellino di designazione dell'apparecchio. Non apra l'apparecchio per evitare scosse elettriche. Le riparazioni devono essere eseguite esclusivamente da personale esperto.

L'apparecchio deve essere messo in funzione con corrente continua. La tensione offerta e la corrente massima devono corrispondere ai dati indicati sul cartellino di designazione dell'apparecchio.

## Uso

### 1) Montaggio supporto

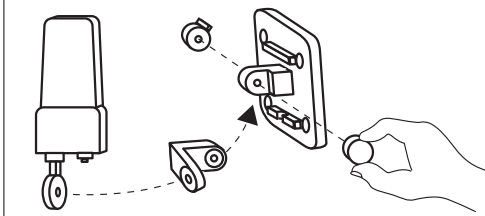
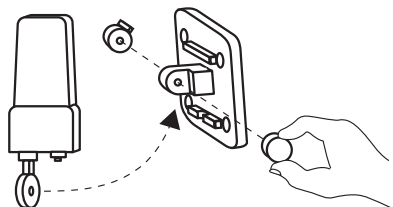

I

## 2) Montaggio all'asta o alla parete

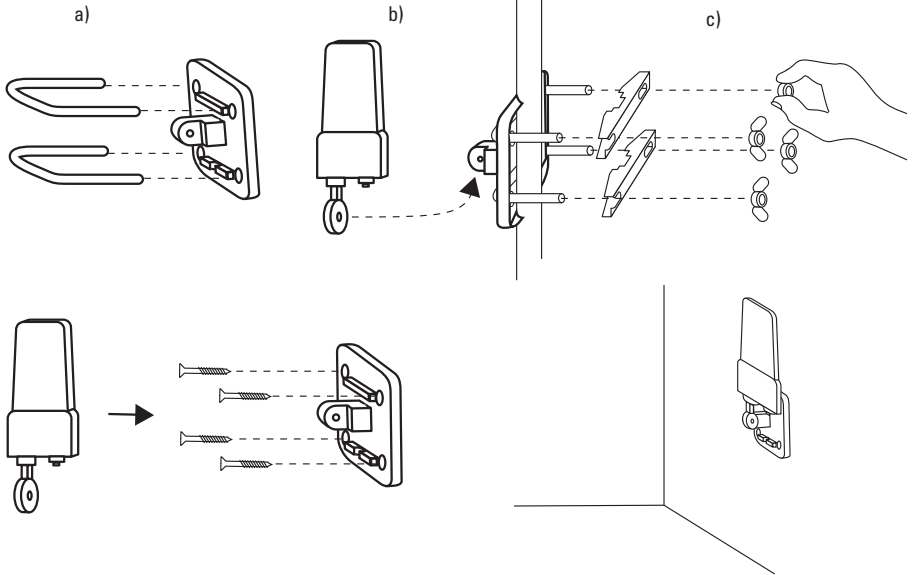

## 3) Collegamento di un cavo dell'antenna

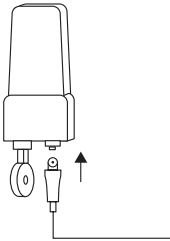

## 4) Collegamento scatola set-top / tuner DVB-T

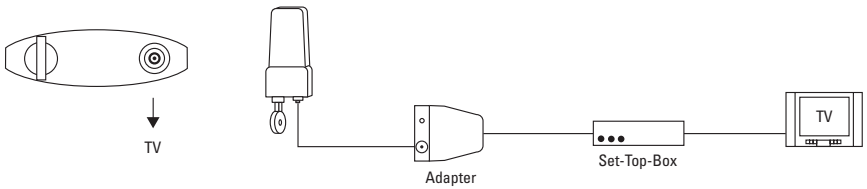

## 5) Collegamento TV

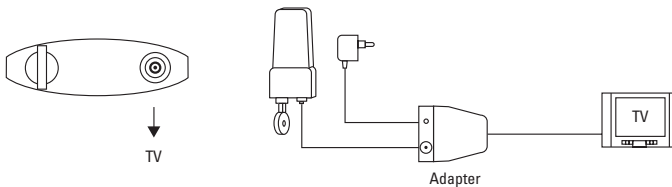



## Eliminazione disturbi



Problema	Possibile causa	Soluzione
Ricezione scadente o nessuna ricezione	Antenna non collegata con l'approvvigionamento elettrico	Garantire l'approvvigionamento elettrico
	Collegamento del cavo interrotto	Controlli, se tutti i collegamenti ad innesto sono ben inseriti
Ricezione moderato	Antenna orientata in modo scorretto	Con un aggiustamento esatto (inclinazione e rotazione) si riesce ad ottimizzare la ricezione. Si informi prima in quale direzione si trova l'antenna di emissione
	Posizione dell'antenna scelta in modo non favorevole	Mettere l'antenna in un'altra posizione.
	Non ci sono emittenti abbastanza forti nei paraggi	Verifichi con la Sua ditta di servizio se si trova all'interno del raggio di un'antenna emittente

### Dati tecnici:

#### Antenna

Ambito di frequenza VHF:	174-230 MHz
Ambito di frequenza UHF:	470-862 MHz
Polarizzazione:	verticale e orizzontale

#### Adattatore dell'antenna

Tensione in entrata:	5/6 V $\ominus$ $\oplus$
Corrente in entrata:	50mA

#### Adattatore

Tensione in entrata:	230 V~ 50 Hz, presa euro
Tensione di partenza:	6 V $\ominus$ $\oplus$
Corrente di partenza:	50mA
Consumo in stand-by:	<0,3 W

<b>Temperatura di funzionamento:</b>	-20...45 °C
--------------------------------------	-------------



Con la presente la ditta Vivanco GmbH dichiara che il prodotto **TVA 500** corrisponde ai requisiti di base e alle altre prescrizioni rilevanti della direttiva CEE/2004/108.

#### Smaltimento dell'apparecchio

Quest'apparecchio non deve essere smaltito nei rifiuti domestici. La preghiamo di consegnarlo presso un punto di raccolta per apparecchiature elettriche del Suo comune o del Suo quartiere. In questo modo si garantisce che gli apparecchi usati vengono riciclati in modo corretto ed economico e ch si evitino potenziali rischi all'ambiente e alla salute.

L'imballaggio va riciclato. La preghiamo di non gettarlo nei rifiuti domestici e di agire rispettando le rispettive prescrizioni di smaltimento locali.



## Outdoor antenne TVA 500



Alvorens het apparaat te gebruiken dient u de veiligheidsinstructies en deze gebruiksaanwijzing zorgvuldig door te lezen. Alleen zo kunt u alle functies veilig en betrouwbaar benutten. Bewaar deze gebruiksaanwijzing goed en geef hem aan een eventuele volgende bezitter door.

### Gebruik volgens de bepalingen

Het apparaat dient voor het ontvangen van lokale, analoge en digitale televisie- en radioprogramma's in het huishouden. Het apparaat is uitsluitend bedoeld voor privé gebruik en mag niet voor commerciële doeleinden worden gebruikt. Ieder ander gebruik geldt als in tegenstrijd met de bepalingen en kan leiden tot beschadigingen aan voorwerpen of zelfs tot persoonlijk letsel.

De fabrikant stelt zich niet aansprakelijk voor schades die worden veroorzaakt door gebruik in strijd met de bepalingen.



### Veiligheidsinstructies

Gebruik het apparaat niet wanneer het beschadigd schijnt te zijn.

Laat kinderen niet zonder toezicht tijdens het gebruik van het apparaat. Of zet het zo neer dat kinderen er niet bij kunnen.

Benut de toevoer voor de spanning (adapter) en de netvoeding niet bij hoge temperaturen, bedek hem niet en zorg voor voldoende luchtcirculatie.



Toevoer voor de spanning (adapter) en netvoeding zijn uitsluitend voor gebruik binnenshuis bedoeld. Benut ze niet in vochtige ruimtes of in de buurt van water.



Het apparaat moet worden gebruikt aan stopcontacten binnenshuis, waarvan de spanning en de frequentie moeten overeenkomen met de gegevens op het typeplaatje.

Open het apparaat niet om elektrische schokken te vermijden. Reparaties mogen uitsluitend door vaklui worden uitgevoerd.

Het apparaat dient met gelijkstroom te worden gebruikt. Aangeboden spanning en maximale stroom moeten overeenkomen met de op het typeplaatje vermelde gegevens.

### Bediening

#### 1) Aanbrengen van de steunpalen

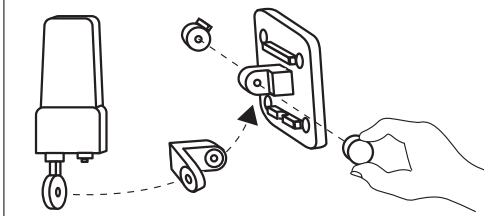
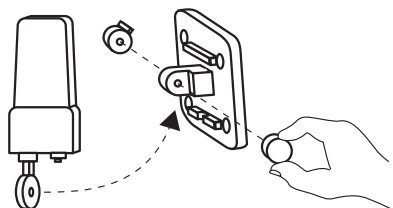

## 2) Montage op de mast of aan de Wand

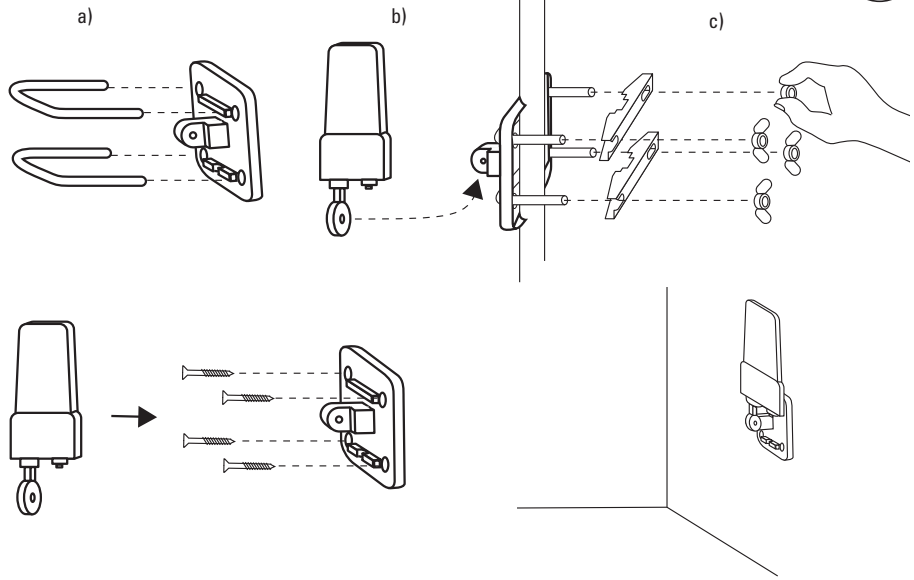

## 3) Aansluiting van de antennekabel

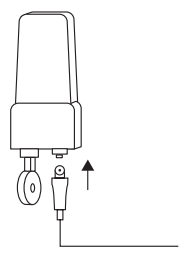

## 4) Aansluiting set-top box / DVB-T Tuner

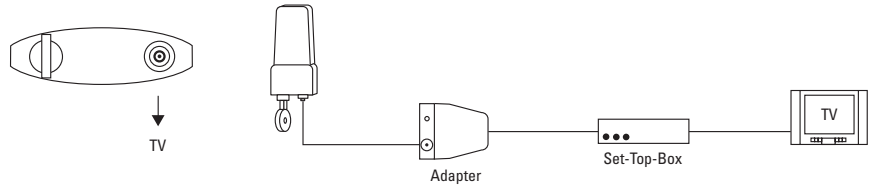

## 5) Aansluiting TV

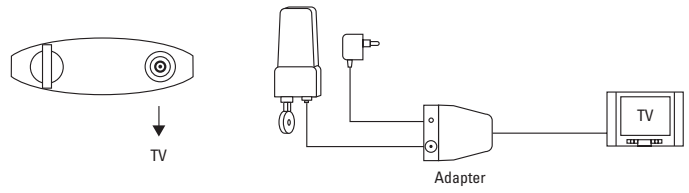

Probleem	Mogelijke oorzaak	Oplossing
Slechte ontvangst of geen ontvangst	Antenne is niet aan een stroomvoorziening aangesloten	Stroomvoorziening waarborgen
	Kabelverbinding onderbroken	Controleer of alle steekverbindingen correct zijn
Matige ontvangst	Antenne niet in de juiste positie	Door fijne instelling van de positie (neiging en draairichting) kan de ontvangst geoptimaliseerd worden. Informeer eerst in welke richting de zendantenne zich bevindt
	Positie van de antenne werd ongunstig gekozen	Antenne op een andere plek opstellen
	Geen voldoende sterke zender in de buurt	Controleer met uw aanbieder of u zich binnen het zendbereik van een zendantenne bevindt

**Technische gegevens:****Antenne**

VHF frequentiebereik: 174-230 MHz

UHF frequentiebereik: 470-862 MHz

Polarisatie: verticaal en horizontaal

**Adapter van de antenne**Ingangsspanning: 5/6 V $\text{---}$   $\ominus$   $\leftarrow$   $\oplus$ 

Ingangsstroom: 50mA

**Netvoeding**Ingangsspanning: 230 V $\sim$  50 Hz, eurostekkerUitgangsspanning: 6 V $\text{---}$   $\ominus$   $\leftarrow$   $\oplus$ 

Uitgangsstroom: 50mA

Stand-by verbruik: &lt;0,3 W

**Bedrijfstemperatuur:** -20...45 °C

Hiermede verklaart de Vivanco GmbH dat **TVA 500** zich in overeenstemming met de fundamentele eisen en de andere relevante voorschriften van de richtlijn 2004/108/EG bevindt.

**Verwijdering van het apparaat**

Dit apparaat mag niet met het normale huisvuil worden verwijderd. Breng het naar een speciale verzamelplaats voor elektrische apparaten in uw gemeente of woonwijk. Daarmee wordt gegarandeerd dat de niet meer bruikbare apparaten vakkundig, economisch verwerkt worden en dat potentiële schade voor milieu en gezondheid vermeden wordt.

De verpakking dient naar een recyclingplaats te worden gebracht. Doe de verpakking niet bij het huisvuil en neem de plaatselijke voorschriften m.b.t. afvalverwijdering in acht.



# Antena zewnętrzna TVA 500

PL



Przed użyciem urządzenia należy dokładnie zapoznać się z informacjami dotyczącymi bezpieczeństwa oraz z instrukcją obsługi. Tylko w ten sposób możesz bezpiecznie i pewnie korzystać z wszystkich funkcji urządzenia. Niniejszą instrukcję obsługi należy przechowywać w pewnym miejscu, aby w razie potrzeby móc z niej skorzystać w przyszłości. Należy przekazać ją ewentualnym kolejnym właścicielom urządzenia.

## Użycie zgodne z przepisami

Urządzenie służy do domowego odbioru lokalnych, analogowych i cyfrowych programów telewizyjnych i radiowych. Przeznaczone jest ono do użycia wyłącznie w zakresie prywatnym i nie może być używane do celów przemysłowych. Każde inne zastosowanie uznane jest za niezgodne z przepisami i może prowadzić do szkód materialnych lub nawet do szkód na osobach.

Producent nie przejmuje odpowiedzialności za szkody, które powstały w wyniku użycia urządzenia niezgodnie z przepisami.



## Wskazówki bezpieczeństwa

Urządzenia nie należy używać, jeśli jest lub wydaje się ono być uszkodzone.

Nie należy zostawiać dzieci bez opieki, podczas gdy urządzenie znajduje się w użyciu. Urządzenie ustawić tak, aby znajdowało się poza zasięgiem dzieci.

Nie zaleca się użycia zasilacza napięciowego (adaptera) wraz z zasilaczem sieciowym podczas wysokich temperatur. Nie należy go przykrywać, lecz zapewnić mu odpowiednią cyrkulację powietrza.



Zasilacz napięciowy (adapter) i zasilacz sieciowy przeznaczone są do użytku wewnątrz pomieszczeń. Nie należy używać ich w wilgotnych pomieszczeniach lub w pobliżu wody.



Urządzenie należy podłączyć do domowego gniazdka wtyczkowego, którego napięcie i częstota odpowiadają informacjom podanym na tabliczce znamionowej przyrządu.

Aby uniknąć porażenia prądem, nie należy otwierać przyrządu. Wszelkie naprawy należy zlecić fachowcom.

Urządzenie zasilane jest prądem stałym. Dostarczane napięcie i prąd maksymalny muszą odpowiadać tym podanym na tabliczce znamionowej.

## Użycie

### 1) Umocnienie stojaka

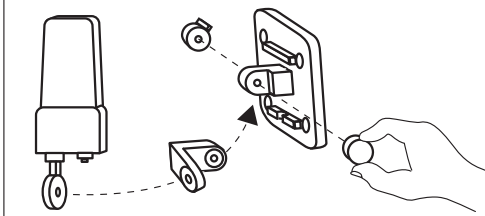
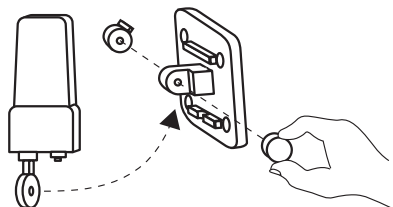

## 2) Montaż na maszcie lub na ścianie

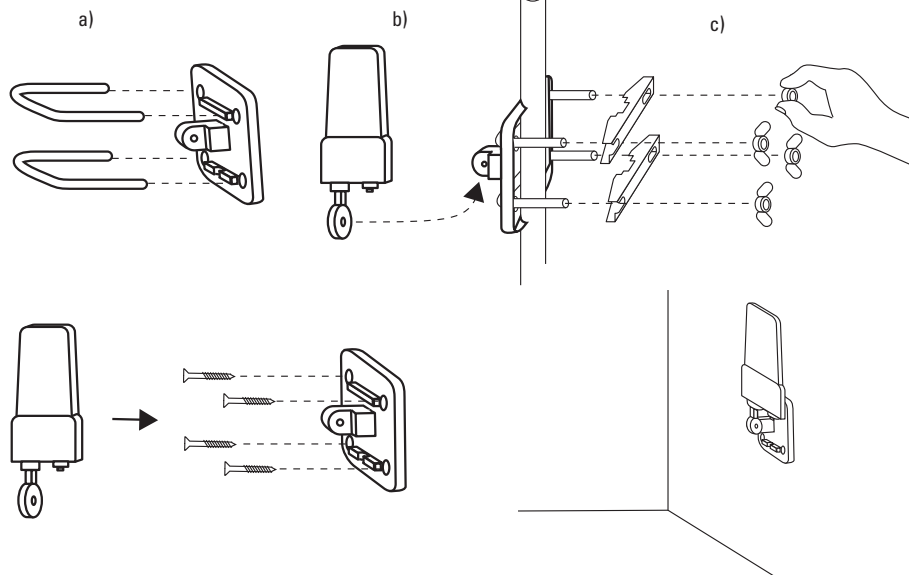

## 3) Podłączenie kabla antenowego

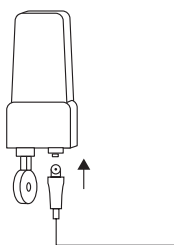

## 4) Podłączenie kabla antenowego

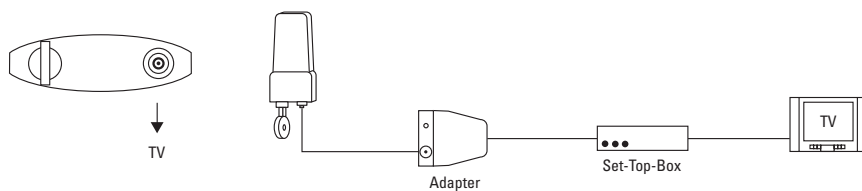

## 5) Podłączenie poprzez telewizyjne

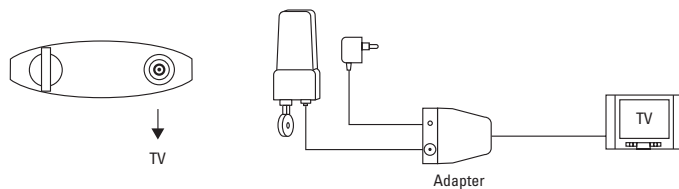

Problem	Możliwa przyczyna	Rozwiązanie
Zły odbiór lub brak odbioru	Antena nie jest podłączona do źródła prądu	Zapewnij zaopatrzenie w energię elektryczną
	Przerwane połączenie kablowe	Skontroluj, czy wszystkie połączenia wtykowe są właściwie włożone
Nie dość dobry odbiór	Antena nie jest właściwie ustawiona	Poprzez delikatne nastawienie pozycji (nachylenie i kręcenie) można zoptymalizować odbiór. Wcześniej należy poinformować się, w którym kierunku znajduje się antena nadawcza
	Pozycja anteny została wybrana niekorzystnie	Ustawić antenę w innej pozycji
	Brak mocnego nadajnika w pobliżu	Sprawdź ze swoim dostawcą, czy znajdujesz się w zasięgu anteny wysyłającej sygnał

**Informacje techniczne:****Antena**

Zakres VHF:	174-230 MHz
Zakres UHF:	470-862 MHz
Polaryzacja:	wertykalna i horyzontalna

**Adapter antenowy**

Napięcie wejściowe:	5/6 V $\text{---}$ $\ominus$ $\text{---}$ $\oplus$
Prąd wejściowy:	50mA

**Zasilacz**

Napięcie wejściowe:	230 V~ 50 Hz, Wtyczka euro
Napięcie wyjściowe:	6 V $\text{---}$ $\ominus$ $\text{---}$ $\oplus$
Prąd wyjściowy:	50mA
Zużycie w trybie Stand-by:	<0,3 W

<b>Temperatura robocza:</b>	-20...45 °C
-----------------------------	-------------



Firma Vivanco GmbH oświadcza, iż **TVA 500** jest zgodne z podstawowymi wymogami i innymi ważnymi zarządzeniami wytycznych 2004/108/EG.

**Utylizacja urządzenia**

Urządzenia nie należy wyrzucać wraz z innymi odpadami gospodarczymi. W przypadku konieczności utylizacji użytkownik zobowiązany jest przekazać urządzenie do wyspecjalizowanego punktu zbiórki. Prawidłowa utylizacja umożliwi uniknięcie negatywnego wpływu na środowisko i zdrowie, które może być zagrożone przez nieodpowiednie postępowanie z odpadami.



Opakowanie wielokrotnego użytku. Nie należy wyrzucać go wraz z innymi odpadami gospodarczymi. Zaleca się postępować zgodnie z lokalnymi przepisami dotyczącymi usuwania odpadów.



## Antena para exteriores TVA 500



Antes de utilizar o seu aparelho, consulte as instruções de segurança e o manual de instruções. Isso permite-lhe uma utilização segura e fidedigna de todas as funções. Conserve o manual de instruções num lugar seguro e entregue-o a um possível seguinte proprietário.

### Uso adequado

O aparelho serve de recepção em casa de programas locais, analógicos e digitais de televisão e rádio. O aparelho está destinado exclusivamente ao uso particular e não deve ser utilizado comercialmente. Qualquer outro tipo de utilização é considerado uso inadequado e pode causar danos materiais ou danos corporais.

O produtor não se responsabiliza por danos causados devido a uso inadequado.



### Instruções de segurança

Não utilize o aparelho se parecer estar defeituoso.

Não deixe as crianças sem vigilância enquanto utiliza o aparelho ou então posicione o aparelho num lugar inacessível à criança.

Não utilize o alimentador de tensão (adaptador) junto ao transformador com temperaturas elevadas, não o cobre e assegure-se de que existe uma suficiente circulação de ar.



O alimentador de tensão (adaptador) e o transformador estão destinados apenas para interiores. Por favor não os utilize em espaços húmidos ou perto de água.



O aparelho deve ser usado em tomadas domésticas com a voltagem e a frequência correspondentes às especificações na placa de identificação.

Para evitar um choque eléctrico não abra o aparelho. Reparações devem ser efectuadas apenas por especialistas.

O aparelho deve ser utilizado com corrente contínua. A voltagem e a corrente máxima devem corresponder à placa de identificação do aparelho.

### Utilização

#### 1) Colocação do suporte

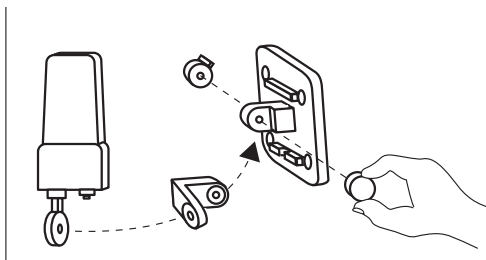
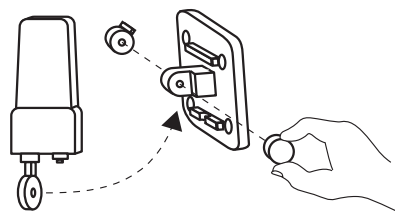



## 2) Montagem no mastro ou na parede

P

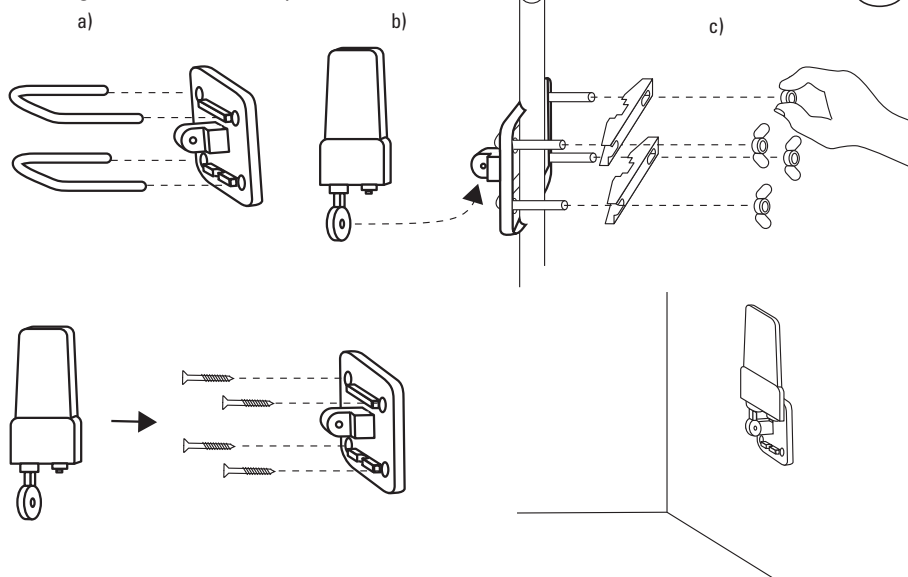

## 3) Ligação do cabo de antena

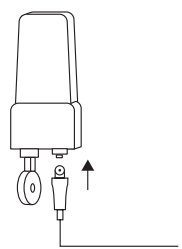

## 4) Ligação Set-Top-Box / sintonizador DVB-T

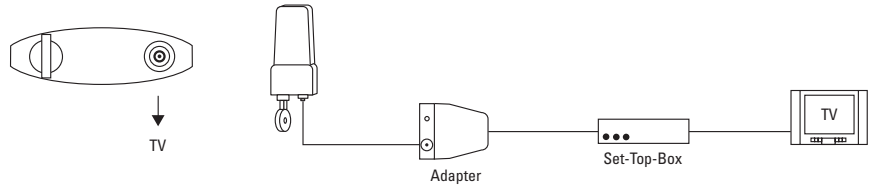

## 5) Ligação de TV

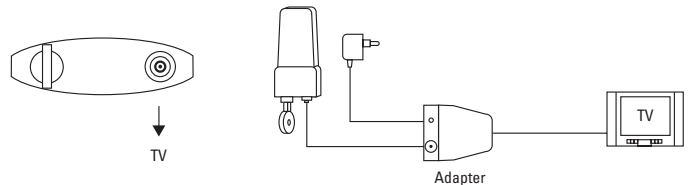

## Eliminação de erros

Problema	Possível causa	Solução
Recepção fraca ou falha de recepção	A antena não está ligada a uma fonte de energia	Verifique a fonte de energia
	A ligação do cabo está interrompida	Verifique a ligação correcta de todas as conexões
Recepção média	A antena não está correctamente orientada	A recepção pode ser optimizada através de uma ajustagem de precisão da posição (inclinação e rotação). Informe-se antecipadamente sobre a direcção em que se encontra a antena de emissão
	A posição da antena encontrase num lugar desfavorável	Colocar a antena numa outra posição
	Não existe um emissor suficientemente forte nas imediações	Verifique junto do seu vendedor se existe uma antena emissora no seu alcance

### Dados técnicos:

#### Antena

Área de frequência VHF:	174-230 MHz
Área de frequência UHF:	470-862 MHz
Polarização:	vertical e horizontal

#### Adaptador de antena

Tensão de entrada:	5/6 V $\ominus$ $\oplus$
Corrente de entrada:	50mA

#### Fonte de energia

Tensão de entrada:	230 V ~ 50 Hz, Euroconector
Tensão de saída:	6 V $\ominus$ $\oplus$
Corrente de saída:	50mA
Consumo em Stand-by:	<0,3 W

<b>Temperatura de funcionamento:</b>	-20...45 °C
--------------------------------------	-------------



A Vivanco GmbH declara que o **TVA 500** corresponde aos requisitos básicos e às demais disposições essenciais da directiva 2004/108/EG



#### Disposição final do aparelho

Não é permitido eliminar este aparelho através do lixo doméstico. Por favor entregue-o no seu município ou bairro a um depósito geral para aparelhos electrónicos. Dessa forma fica assegurado que os aparelhos fora de uso sejam reciclados de forma competente e económica e evitam-se potenciais danos ao ambiente e à saúde.



Entregue a embalagem à reciclagem. Por favor não a coloque no lixo doméstico e proceda de acordo com os regulamentos do tratamento de resíduos.



# Udendørs antenne TVA 500

DK



Før du tager apparatet i brug, bør du først gennemlæse sikkerhedshenvisningerne og denne brugsanvisning nøje. Kun derigennem kan du benytte alle funktionerne sikkert og korrekt. Du skal opbevare denne brugsanvisning på et sikkert sted og give videre sammen med apparatet.

## Brug apparatet som det er beregnet til

Apparatet bruges til modtagelse af lokale, analoge og digitale fjernsyns- og radioprogrammer i en husholdning. Apparatet er udelukkende tænkt til brug i private hjem og må ikke bruges erhvervsmæssigt. Apparatet er kun beregnet hertil, og enhver anden brug kan føre til ting- eller sågar til personskader.

Producenten tager intet ansvar for skader, som opstår gennem brug, som apparatet ikke er beregnet til.



## Sikkerhedsoplysninger

Brug ikke apparatet, hvis det virker beskadiget.

Børn må ikke være uden opsyn, mens apparatet er i brug. Apparatet kan også opstilles således, at børn ikke kan når det.

Adapteren og strømforsyningen må ikke bruges ved høje temperaturer, de må ikke tildækkes og der skal sikres tilstrækkelig ventilation.



Adapteren og strømforsyningen er kun beregnet til indendørs brug. De må ikke bruges i fugtige rum og i nærheden af vand.



Apparatet skal tilsluttes en almindelig stikdåse, som leverer spænding og frekvens som angivet på apparatets typeskilt.

For at undgå elektriske stød, må apparatet ikke åbnes. Reparationer må kun udføres af fagfolk. Apparatet arbejder med jævnstrøm. Indgangsspænding og maksimal strøm skal svare til angivelserne på apparatets typeskilt.

## Betjening

### 1) Stativets montering

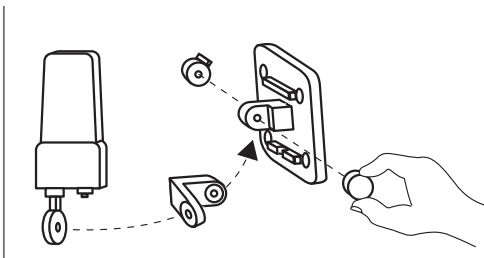
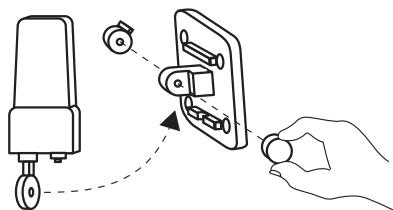

## 2) Montering på mast eller væg

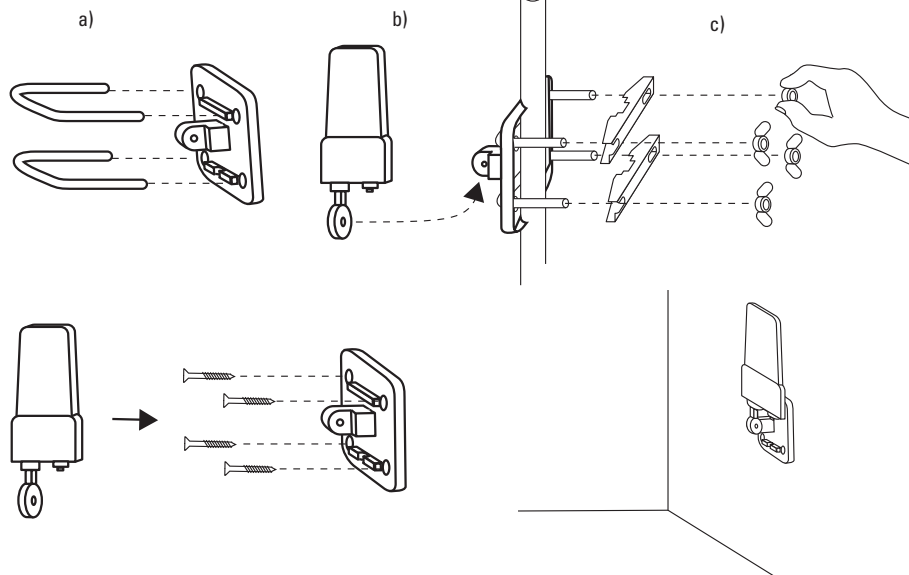

## 3) Antennekablets tilslutning

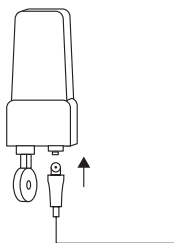

## 4) Tilslutning set top box DVB-T tuner

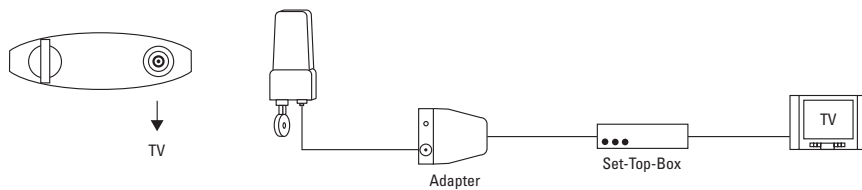

## 5) Tilslutning

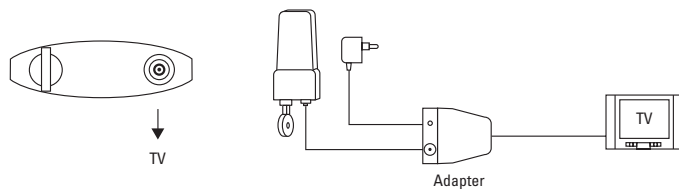

Problem	Mulig årsag	Løsning
Dårlig eller ingen modtagelse	Antennen er ikke tilsluttet en strømforsyning	Strømforsyningen kontrolleres
	Kabelforbindelse afbrudt	Det kontrolleres om alle stikforbindelser sidder korrekt
Middelmådig modtagelse	Antennen viser ikke i den rigtige retning	Modtagelsen kan optimeres gennem finjustering af positionen (hældning og drejning). Det undersøges på forhånd, i hvilken retning senderen befinder sig
	Antennens position er ikke optimal	Antenne opstilles et andet sted
	Der er ingen tilstrækkeligt kraftig sender i nærheden	Udbyderen bedes om oplysninger om sendernes placering og rækkevidde

**Tekniske data:**

**Antenne**

VHF frekvensområde:	174-230 MHz
UHF frekvensområde:	470-862 MHz
Polarisation:	vertikal og horisontal

**Antenne-adapter**

Inntak spenning:	5/6 V $\equiv$
Indgangsstrøm:	50mA

**Strømforsyning**

Indgangsspænding:	230 V~ 50 Hz, eurostik
Udgangsspænding:	6 V $\equiv$
Udgangsstrøm:	50mA
Stand-by forbrug:	<0,3 W

<b>Driftstemperatur:</b>	-20...45 °C
--------------------------	-------------



Hermed erklærer Vivanco GmbH, at **TVA 500** er i overensstemmelse med de grundlæggende krav og øvrige relevante forskrifter i retningslinjen 2004/108/EU.



**Bortskaffelse af apparatet**

Dette apparat må ikke bortskaffes sammen med husholdningsaffaldet. Det afleveres på en affaldsplads for elapparater i din kommune. Dermed sikres, at det udtjente apparat bortskaffes og / eller genbruges korrekt og at potentielle miljø- og sundhedsskader undgås. Emballagen skal afleveres til genbrug. Den må ikke smides i husholdningsaffaldet, men skal bortskaffes under overholdelse af lokale forskrifter.

## Utendørs antenne TVA 500



Før du begynner å bruke utstyret, vennligst les informasjonen vedrørende sikkerhet samt denne bruksanvisningen meget nøye. Bare på dette grunnlaget, vil bruken av alle funksjonene kunne skje på sikkert og pålitelig grunnlag.

Vennligst vedlikehold bruksanvisningen godt og gi den videre til andre mulige eiere.

### Tilsiktet bruk

Hensikten med utstyret er å motta lokale, analoge og digitale TV- og radioprogrammer i husstanden. Utstyret er tilsiktet kun bruk i private husstander og skal ikke brukes for kommersielle formål.

Enhver annen bruk er ikke å anse som tilsiktet bruk og kan føre til materielle ødeleggelser og til og med til person-skade.

Produsenten er ikke ansvarlig for noen skade eller ødeleggelse som måtte ha oppstått på grunn av uhenksom bruk.



### Sikkerhetsinformasjon

Bruk ikke utstyret hvis det er ødelagt eller ser ut til å kunne være ødelagt.

Overlat ikke barn til seg selv når utstyret er i bruk. Eller plasser utstyret på en slik måte at barn ikke har tilgang til det.

Bruk ikke adapteren utenom strømtilførselen ved høye temperaturer, dekk ikke til utstyret og sørg for adekvat sirkulering av luft.



Adapter og strømtilførsel er tilsiktet kun innvendige områder. Vennligst ikke bruk dem i fuktige omgivelser eller i nærheten av vann.



Utstyret skal kobles til kontakter for husbruk, med spenning og frekvens som korresponderer med detaljene gitt på utstyrets typeskilt.

For å unngå elektrisk sjokk, åpne ikke utstyret. Reparasjoner må utføres kun av fagpersonale. Utstyret skal brukes med likestrøm.

Spenning og maksimum strøm som benyttes, må være i henhold til de som er spesifisert på utstyrets typeskilt.

### Bruk

#### 1) Montering av stativet

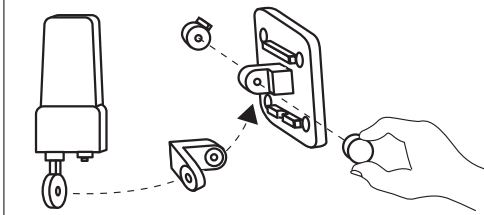
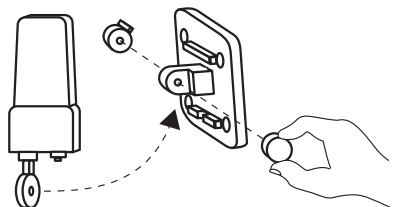

## 2) Montering på mast eller vegg

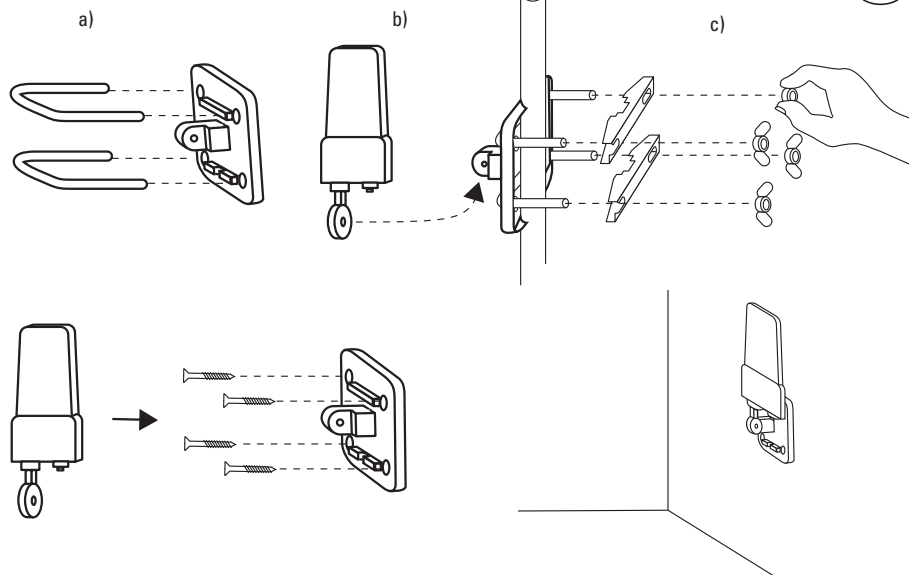

## 3) Tilknytning av antennekabelen

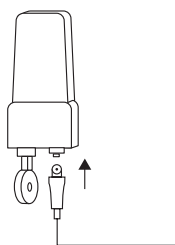

## 4) Tilknytning set-top-box / DVB-T Tuner

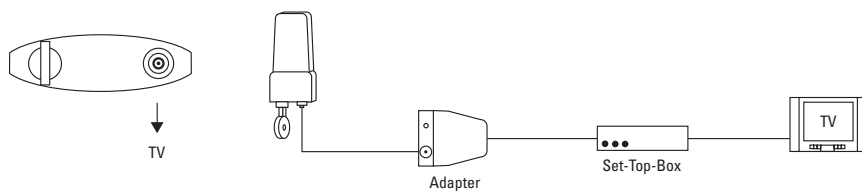

## 5) Tilknytning TV

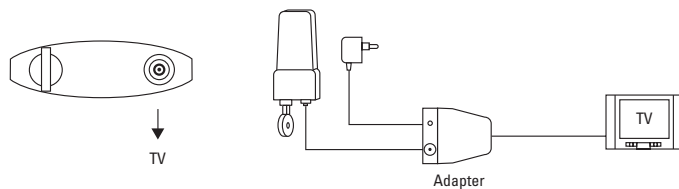

Problem	Mulig årsak	Løsning
Dårlig mottak eller ikke mottak	Antennen er ikke koblet til strømtilførsel	Sørg for strømtilførsel
	Kabel-kobling brutt	Sjekk at alle kontaktene er korrekt satt inn
Moderat mottak	Antennen er ikke ordentlig rettet inn	Mottaket kan optimaliseres ved å finjustere posisjonen (ved å helle og dreie). Vennligst informer deg på forhånd i hvilken retning transmisjonsantennen peker
	En ikke-passende posisjon er blitt valgt for antennen	Installer antennen i en annen posisjon
	Det mangler en tilstrekkelig kraftig transmitter i nærheten	Vennligst sjekk med leverandøren dersom du befinner deg innenfor mottaksområdet til antennen

### Teknisk Informasjon:

#### Antenne

Område Svært Høy Frekvens:	174-230 MHz
Område Desimeterbølge:	470-862 MHz
Polarisering	Vertikal og horisontal

#### Antenne-adapter

Inntak spenning:	5/6 V $\text{---}$ $\ominus$ $\leftarrow$ $\oplus$
Inntak strøm:	50mA

#### Strømtilførsel

Inntak spenning:	230 V $\sim$ 50 Hz, Euro-kontakt
Effekt spenning:	6 V $\text{---}$ $\ominus$ $\leftarrow$ $\oplus$
Effekt strøm:	50mA
Stand-by forbruk:	<0.3 W

<b>Brukstemperatur:</b>	-20...45 °C
-------------------------	-------------



Vivanco GmbH erklærer hermed at **TVA 500** er utviklet i henhold til de grunnleggende krav og andre relevante reguleringer i direktivet 2004/108/EU.



#### Deponering av utstyret

Dette utstyret må ikke deponeres sammen med vanlig hus-avfall. Vennligst lever det til et innsamlingssted for elektrisk utstyr i området eller distriktet ditt. På denne måten kan det garanteres at det gamle utstyret vil bli resirkulert på adekvat vis samt at økonomisk og potensiell miljø-forringelse og mulige helsetrusler, blir unngått.



Pakningen bør leveres for gjenbruk. Vennligst ikke kast den sammen med husholdningsavfall, men håndter den i samsvar med lokale regler for deponering av avfall.





# Utomhusantenn TVA 500

S



Innan du använder enheten, läs först säkerhetsföreskrifterna och den här bruksanvisningen noggrant. Endast på det viset kan du använda alla funktioner på ett säkert och tillförlitligt sätt. Förvara anvisningarna på ett säkert ställe och överlämna dem till eventuella efterföljande ägare.

## Avsedd användning

Enheten är avsedd att ta emot lokala, analoga och digitala tv-och radioprogram i hemmet. Enheten är avsedd att användas inom den privata sektorn och inte för kommersiellt bruk. All annan användning anses olämplig och kan även leda till skador av föremål eller personskadorna.

Tillverkaren tar inget ansvar för skador som orsakats av felaktig användning.



## Säkerhetsföreskrifter

Vänligen använd inte enheten om den förefaller vara skadad.

Lämna inte barn utan tillsyn då enheten används.

Placera enheten på sådant sätt att barn inte kan nå den.

Använd spänningsmataren (adapter) tillsammans med strömförsörjning vid höga temperaturer, täck inte över den och se till att luften kan cirkulera.



Spänningsmataren (adapter) och strömförsörjning är avsedda för inomhusbruk. Vänligen använd den inte i fuktiga utrymmen eller i närheten av vatten.



Enheten ska drivas genom huskontakter, och dess spänning och frekvens måste motsvara de uppgifter som anges på enhetens typskylt.

Öppna inte enheten för att undvika elektriska stötar.

Reparationer får endast utföras av yrkesmän. Enheten ska drivas med likström.

Tillgänglig spänning och maximal strömeffekt skall motsvara det som anges på enhetens typskylt.

## Användning

### 1) Montering av stället

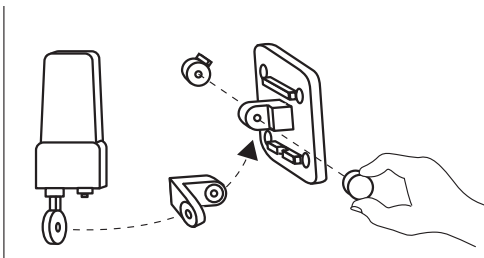
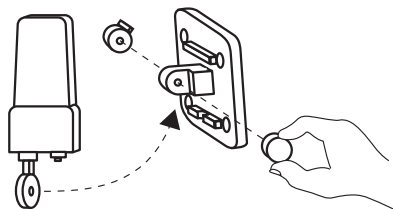

S

## 2) Montering på mast eller vägg

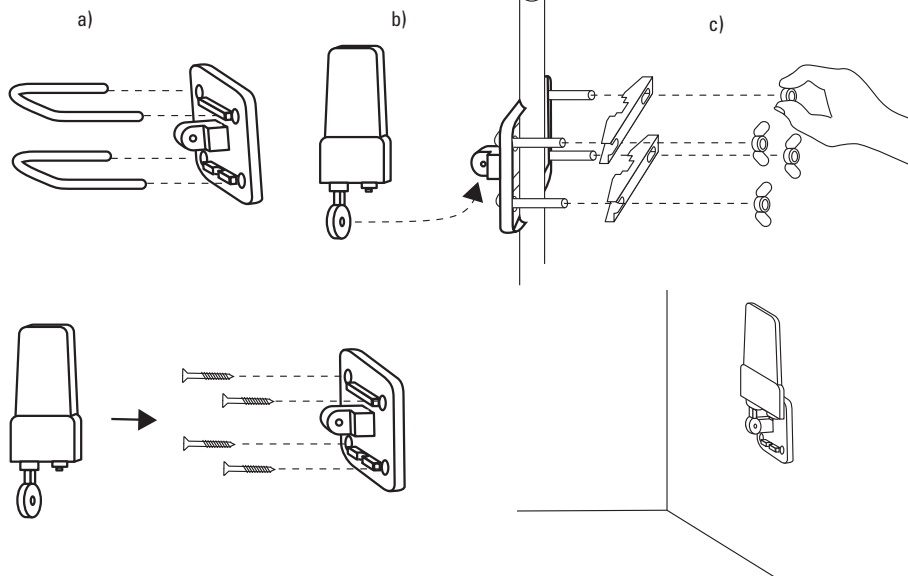

## 3) Ansluta antennkabeln

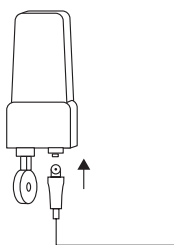

## 4) Ansluta set-top box / DVB-T Tuner

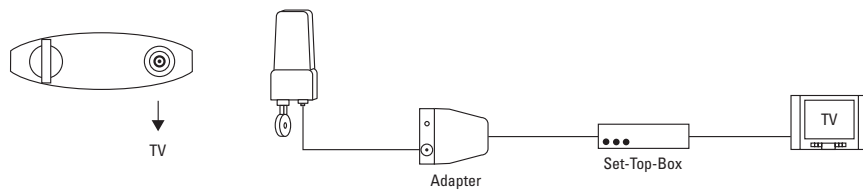

## 5) TV-anlutning

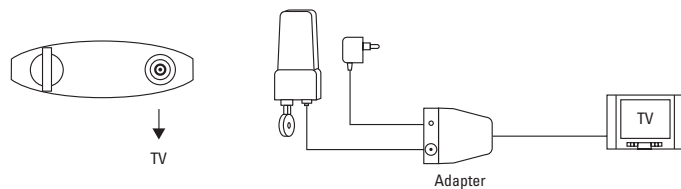

Problem	Möjliga orsaker	Lösning
Dålig mottagning eller ingen mottagning	Antennen är inte ansluten till någon strömkälla	Säkerställ strömförsörjningen
	Kabelförbindelsen har avbrutits	Kontrollera så att alla stickkontakter är ordentligt inkopplade
Endast måttlig mottagning	Antennen är inte korrekt riktad	Genom finjustering av positionen (lutning och vridning) kan mottagningen optimeras. Kontrollera i förväg vilken riktning den sändande antennen är placerad i
	Val av antennens position var ofördelaktig	Montera antennen i en annan position
	Ingen tillräckligt stark sändare i närheten	Kontrollera med din återförsäljare om ni befinner er inom räckvidd för en sändarantenn

**Tekniska uppgifter:****Antenn**

VHF frekvensområde:	174-230 MHz
UHF frekvensområde:	470-862 MHz
Polarisation:	vertikal och horisontell

**Antennadapter**

Inspänning:	5/6 V $\ominus$ $\oplus$
Inström:	50mA

**Nätdel**

Inspänning:	230 V~ 50 Hz, Eurokontakt
Utpänning:	6 V $\ominus$ $\oplus$
Utström:	50mA
Stand-by förbrukning:	<0,3 W

<b>Drifttemperatur:</b>	-20...45 °C
-------------------------	-------------



Vivanco GmbH förklarar härmed att **TVA 500** är i enlighet med de grundläggande kraven och andra relevanta bestämmelser i direktiv 2004/108/EG .

**Skrotning av enheten**

Denna enhet får inte slängas i hushållssoporna. Vänligen lämna på en uppsamlingsplats för elektriska apparater i din kommun eller i ditt grannskap. Detta säkerställer att de förbrukade instrumenten tillvaratas såväl fackmannamässigt som ekonomiskt och att potentiella faror för miljön eller hälsorosker undviks.



Förpackningen kan återanvändas. Vänligen kasta inte förpackningen i hushållssoporna och följ alla lokala skrotningsbestämmelser.



## Antenni ulkokäyttöä varten TVA 500



Olkaa hyvä ja lukekaa turvallisuusvihjeet sekä käyttöohjeet ennen laitteen käyttöä huolellisesti läpi. Vain näin voitte hyödyntää kaikki toiminnot turvallisesti ja luotettavasti.

Käyttöohjeet on säilytettävä hyvin. Olkaa hyvä ja antakaa ne eteenpäin muille mahdollisille käyttäjille.

### Tarkoituksenmukainen käyttö

Laite on tarkoitettu paikallisten, analogisten ja digitaalisten televisio- ja radio-ohjelmien vastaanottamiseen yksityistaloudessa. Laite on yksinomaan tarkoitettu käytettäväksi yksityisesti eikä saa käyttää liiketoimintaan. Jokainen muu käyttö katsotaan ei tarkoituksenmukaiseksi käytöksi ja voi johtaa esine- tai jopa henkilövahinkoihin.

Valmistaja ei vastaa vahingoista, jotka ovat saanut alkunsa väärästä käytöstä.



### Turvallisuusvihjeet

Laite ei saa käyttää, jos se näyttää vialliselta.

Lapset eivät saa jättää ilman valvontaa laitteen käytön aikana. Vaihtoehtoisesti laite voi asentaa näin, että se on pois lasten ulottuvilta.

Jännitesyöttö (adapteri) sekä verkko-osa ei saa käyttää korkeilla lämpötiloilla, se ei saa peittää, lisäksi on huolehdittava riittävästä ilmanvaihdosta.



Jännitesyöttö (adapteri) sekä verkko-osa ovat tarkoitettu vain sisäkäyttöön. Olkaa hyvä älkää käyttäkö niitä kosteissa tiloissa tai veden läheisyydessä.



Laite on kytkettävä talon pistorasioihin, joiden jännite ja taajuus on vastattava ohjekilven tietoja. Välttääkseen sähköiskut laite ei saa avata. Korjaukset saa suorittaa vain alan asiantuntijat.

Laite on käytettävä tasavirralla. Käytettävissä oleva jännite sekä maksimaalinen sähkö on vastattava laitteen ohjekilvessä ilmoitettuja arvoja.

### Käyttö

#### 1) Telineen asennus

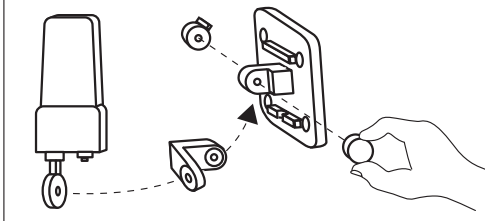
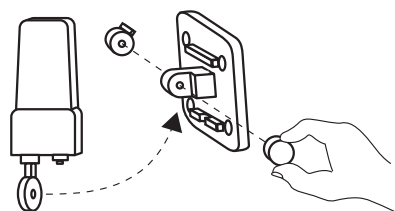

## 2) Masto- tai seinäasennus

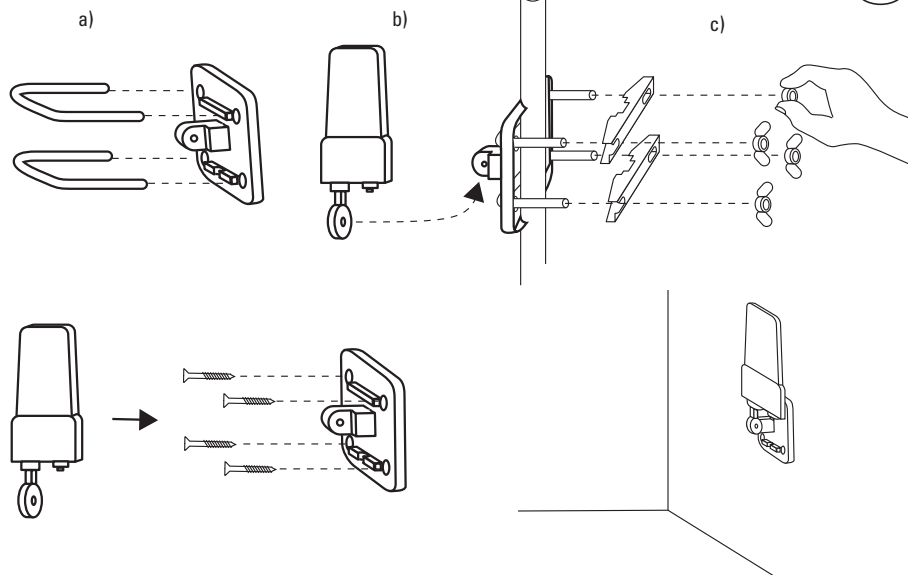

## 3) Antennikaapelin liittämä

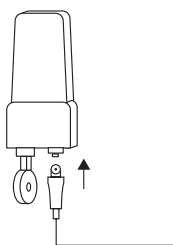

## 4) Liittymä päällesijoitinboksi / DVB-T viritin

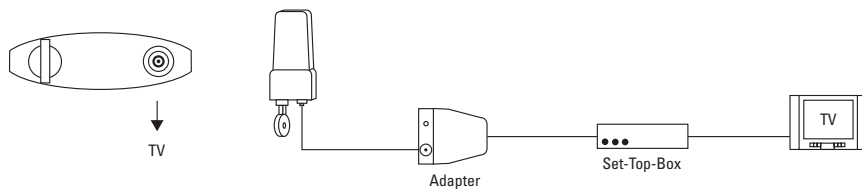

## 5) Liittymä TV

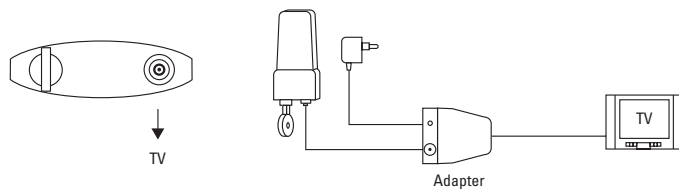

## Vikojen korjaukset

Ongelma	Mahdollinen syy	Ratkaisu
Huono vastaanotto tai ei vastaanotto ollenkaan	Antenni ei ole kytketty sähkö-verkostoon	On huolehdyttävä sähkön syötöstä
	Johtoyhteys on katkaistu	Tarkistakaa, onko kaikki pistokkeet laitettu oikein pistorasiaan
Vastaanotto vältettävä	Antenni ei ole suunnattu oikein	Asennon hienosäädöllä (kallistuma ja kierto) voidaan optimoida vastaanottoa. On selvítettävä sitä ennen, missä suunnassa on lähetinantenni
	Antennin sijainti on valittu huonosti	Antenni pystytetään eri asennossa
	Lähistöllä ei ole riittävä voimakas lähetin	Tarkistakaa yhdessä laitteen toimitajan kanssa, onko kantomatkan päässä olemassa lähetinantenni

## Tekniset tiedot:

## Antenni

VHF taajuusalue:	174-230 MHz
UHF taajuusalue:	470-862 MHz
Polarisointi:	pystysuora ja vaakasuora

## Antennadapter

Tulojännite:	5/6 V <sup>---</sup> ⊖ ⊕
Tulovirta:	50mA

## Verkko-osa

Tulojännite:	230 V~ 50 Hz, Europistoke
Lähtöjännite:	6 V <sup>---</sup> ⊖ ⊕
Antovirta:	50mA
Stand-by kulutus:	<0,3 W

Käyttölämpötila:	-20...45 °C
------------------	-------------



Täten Vivanco GmbH julistaa, että **TVA 500** on yhdenmukainen olennaisten vaatimusten ja muiden 2004/108/EG direktiivin säännösten kanssa.



## Laitteen hävitys

Tämä laite ei saa hävittää talousjätteiden kanssa. Olkaa hyvä ja luovuttakaa sen kunnan tai kaupunkiosan elektroniikkajätteiden keräyskeskukseen. Näin varmistetaan, että vanhat laitteet hyödynnetään asianmukaisesti ja taloudellisesti, lisäksi vältetään ympäristö- ja terveyshaittoja. Laitteen pakkaus on luovutettava uudelleenkäyttöön. Olkaa hyvä älkää heittäkö pakkausta talousjätteisiin. On toimitettava vastaavien paikallisten jätteiden käsittelysäännösten mukaan.





Перед началом использования Вашего прибора пожалуйста внимательно прочтите указания по технике безопасности и это руководство по эксплуатации. Только в этом случае Вы сможете уверенно и надежно пользоваться всеми его функциями.

Сохраните руководство по эксплуатации и передайте возможному следующему владельцу.

## Применение по назначению

Прибор предназначен для приема локальных, аналоговых и цифровых теле- и радиопрограмм дома.

Прибор предназначен для применения исключительно в домашних условиях и не должен использоваться в производственных целях. Любое другое применение считается применением не по назначению и может привести к материальному ущербу или телесным повреждениям.

Изготовитель не несет ответственности за ущерб, возникший в результате применения прибора не по назначению.



## Указания по технике безопасности

Не используйте, пожалуйста, прибор, если он неисправен.

Не оставляйте детей без присмотра во время использования прибора или ставьте прибор в такое место, где дети не смогут до него достать.

Не используйте адаптер и блок питания при высокой температуре, не накрывайте прибор и обеспечивайте достаточную циркуляцию воздуха.



Адаптер и блок питания предназначены только для использования в помещениях. Пожалуйста, не используйте их во влажных помещениях и возле воды.



Подсоединяйте кабель питания прибора только к розеткам, напряжение и частота которых соответствует данным на табличке с обозначением типа прибора.

Не отрывайте прибор, чтобы избежать ударов тока. Ремонт должен выполняться только специалистами. Прибор необходимо использовать с постоянным током. Напряжение в сети и максимальный ток должны соответствовать данным, указанным на табличке с обозначением типа прибора.

## Эксплуатация

### 1) Монтаж стойки

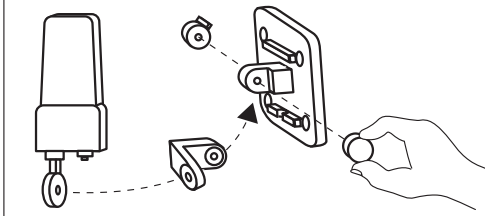
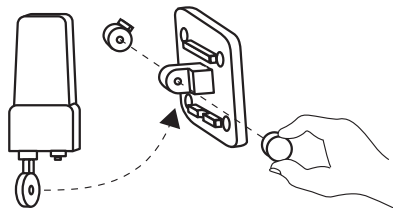

2) Установка на линейной опоре или стене

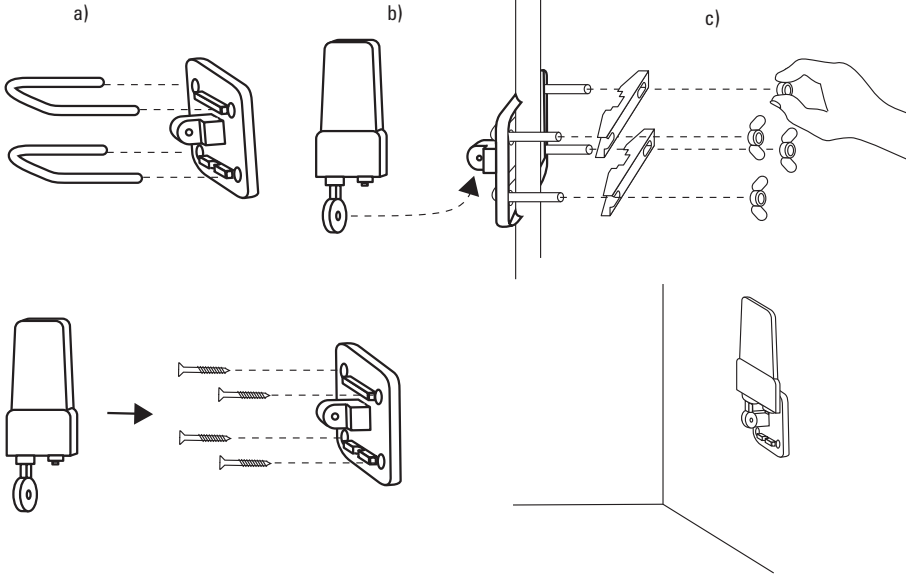

3) Подключение кабеля антенны

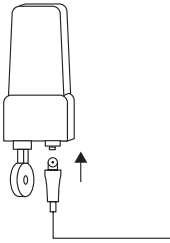

4) Подключение декодера Set Top Box / селектора DVB-T

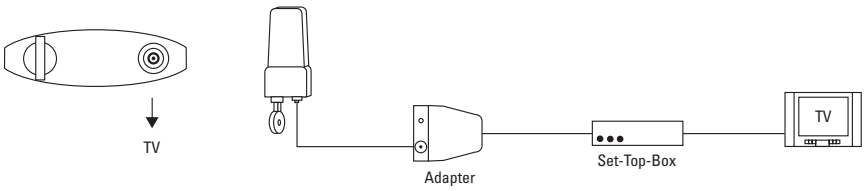

5) Подключение телевизора

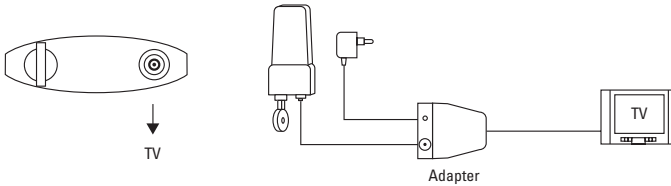



Проблема	Возможная причина	Решение
Плохой прием или нет приема	Антенна не подключена к питанию	Подключить питание
	Кабельное соединение прервано	Проконтролируйте, вставлены ли все штекеры в розетки
Плохой прием	Антенна неправильно настроена	Благодаря точной настройке положения (наклон и поворот) прием оптимизируется. Перед настройкой узнайте, в каком направлении находится передающая антенна
	Положение антенны было выбрано неправильно	Установите антенну в другое место
	Нет достаточно сильной передающей станции вблизи	Проверьте вместе с Вашим провайдером, находитесь ли Вы в зоне действия передающей антенны

**Технические данные:****Антенна**

Диапазон частот VHF:	174-230 МГц
Диапазон частот UHF:	470-862 МГц
Поляризация:	вертикальная и горизонтальная

**Адаптер антенны**

Входное напряжение:	5/6 V $\text{---}$ $\ominus$ $\text{---}$ $\oplus$
Входной ток:	50mA

**Блок питания**

Входное напряжение:	230 В~ 50 Гц, евроштекер
Выходное напряжение:	6 В $\text{---}$ $\ominus$ $\text{---}$ $\oplus$
Выходной ток:	50mA
Использование в ждущем режиме:	<0,3 Вт

<b>Рабочая температура:</b>	-20...45 °C
-----------------------------	-------------



Настоящим Vivanco GmbH заявляет, что **TVA 500** соответствует основным требованиям и другим значимым предписаниям Директивы 2004/108/ЕС.

**Утилизация прибора**

Этот прибор нельзя утилизировать вместе с бытовым мусором. Пожалуйста, сдайте его в приемный пункт электроприборов Вашей общины или Вашего района города. Благодаря этому б/у приборы будут переработаны квалифицированно и рентабельно и это поможет избежать потенциальной опасности для окружающей среды и здоровья людей.



Упаковку необходимо утилизировать для повторного использования. Пожалуйста, не выбрасывайте ее в бытовой мусор и действуйте в соответствии с местными предписаниями по утилизации.

## Κεραία εξωτερικού χώρου TVA 500



Πριν χρησιμοποιήσετε της συσκευής σας, παρακαλούμε διαβάστε πρώτα με προσοχή τις υποδείξεις ασφαλείας και τις παρούσες οδηγίες χρήσης. Μόνο έτσι μπορείτε να κάνετε χρήση όλων των λειτουργιών με ασφάλεια και αξιοπιστία. Φυλάξτε καλά τις οδηγίες χρήσης και παραδώστε τις σε πιθανούς μελλοντικούς ιδιοκτήτες.

### Ορθή χρήση

Η συσκευή είναι κατάλληλη για την οικιακή λήψη τοπικών, αναλογικών και ψηφιακών τηλεοπτικών και ραδιοφωνικών προγραμμάτων. Η συσκευή έχει σχεδιαστεί αποκλειστικά για τη χρήση σε ιδιωτικό επίπεδο και δεν επιτρέπεται να χρησιμοποιηθεί για επαγγελματικούς σκοπούς. Κάθε άλλη χρήση θεωρείται εσφαλμένη και μπορεί να οδηγήσει στην πρόκληση υλικών ζημιών και σωματικών βλαβών.

Ο κατασκευαστής δεν αναλαμβάνει καμία ευθύνη για ζημιές, οι οποίες προκλήθηκαν από λανθασμένη χρήση.



### Υποδείξεις ασφαλείας

Παρακαλούμε μη χρησιμοποιείται τη συσκευή εάν φαίνεται να έχει υποστεί φθορά.

Μην αφήνετε τα παιδιά χωρίς επιτήρηση κατά τη διάρκεια χρήσης της συσκευής. Ή τοποθετήστε τη συσκευή κατά τέτοιο τρόπο ώστε να μην βρίσκεται στο πεδίο πρόσβασης των παιδιών.

Χρησιμοποιήστε τον εισαγωγέα τάσης (προσαρμογέα) συμπεριλαμβανομένου του τροφοδοτικού όχι σε υψηλές θερμοκρασίες, μην τον καλύπτεται και εξασφαλίστε επαρκή κυκλοφορία αέρα.



Ο εισαγωγέας τάσης (προσαρμογέα) και τον τροφοδοτικό είναι κατάλληλα μόνο για τη χρήση σε εσωτερικούς χώρους. Παρακαλούμε μη τα χρησιμοποιείτε σε υγρούς χώρους ή κοντά σε νερό.



Η συσκευή προβλέπεται για τη χρήση σε οικιακές πρίζες, των οποίων η τάση και η συχνότητα θα πρέπει να αντιστοιχούν στα στοιχεία που αναγράφονται στην πινακίδα στοιχείων της συσκευής.

Μην ανοίγεται τη συσκευή προκειμένου να αποφύγετε τις ηλεκτροπληξίες. Επισκευές επιτρέπεται να πραγματοποιούνται μόνο από εξειδικευμένα άτομα.

Η συσκευή είναι κατάλληλη για τη χρήση με συνεχές ρεύμα. Η προσφερόμενη τάση και το μέγιστο ρεύμα θα πρέπει να αντιστοιχούν στις τιμές που αναγράφονται στην πινακίδα στοιχείων της συσκευής.

### Χειρισμός

1) Τοποθέτηση του στηρίγματος

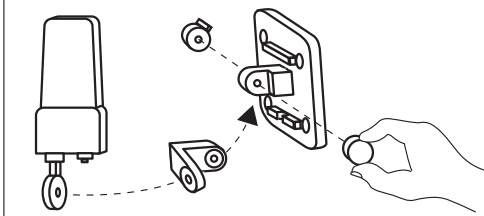
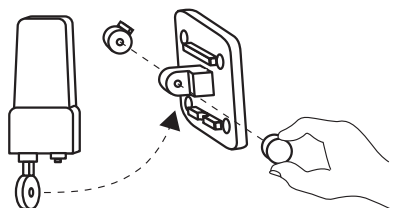

## 2) Τοποθέτηση σε πυλώνα ή σε τοίχο

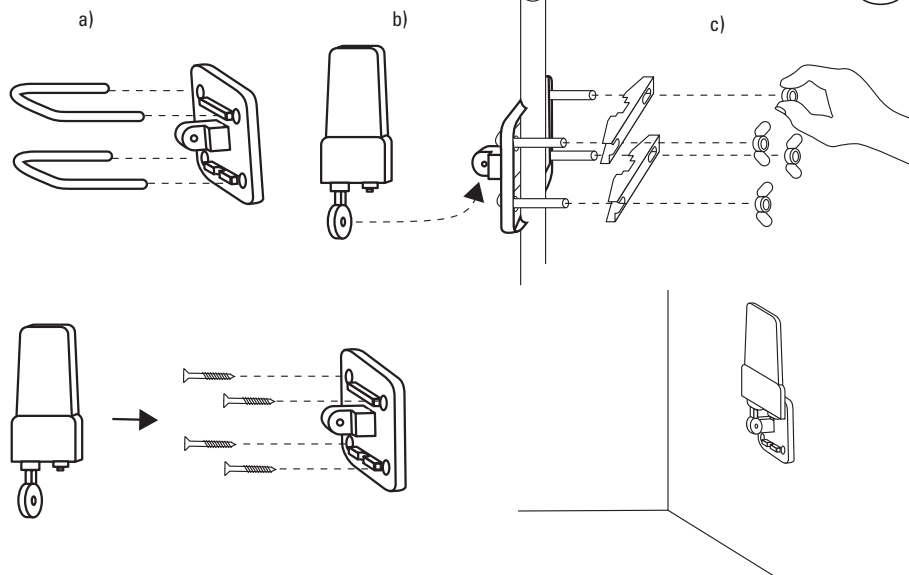

## 3) Σύνδεση του καλωδίου κεραίας

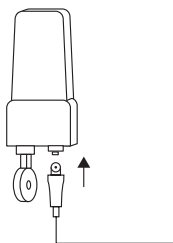

## 4) Σύνδεση Set-Top-Box / DVB-T συντονιστή

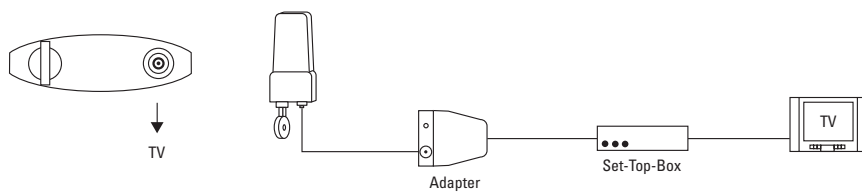

## 5) Σύνδεση TV

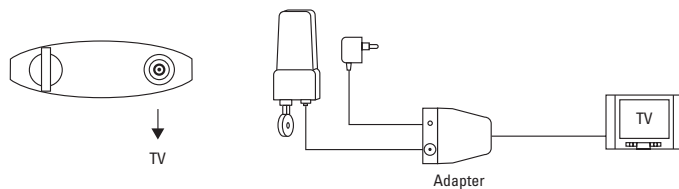

Πρόβλημα	Πιθανό αίτιο	Επίλυση
Κακή λήψη ή καμία λήψη	Η κεραία δεν είναι συνδεδεμένη σε παροχή ρεύματος	Εξασφάλιση παροχής ρεύματος
	Διακοπή σύνδεσης καλωδίου	Ελέγξτε εάν είναι σωστά τοποθετημένοι όλοι οι σύνδεσμοι
Μέτρια λήψη	Η κεραία δεν έχει σωστό προσανατολισμό	Μέσω λεπτής ρύθμισης της θέσης (κάμψη και περιστροφή) η λήψη βελτιστοποιείται. Ενημερωθείτε προηγουμένως σε ποια κατεύθυνση βρίσκεται η κεραία πομπού
	Η κεραία τοποθετήθηκε σε δυσμενές σημείο	Τοποθετήστε την κεραία σε άλλη θέση
	Δεν υπάρχει επαρκώς ισχυρός πομπός στην περιοχή	Ελέγξτε με τον παροχέα σας εάν βρίσκεστε στην εμβέλεια κάποιας κεραίας πομπού

### Τεχνικά χαρακτηριστικά:

#### Κεραία

Πεδίο συχνότητας VHF:	174-230 MHz
Πεδίο συχνότητας UHF:	470-862 MHz
Πόλωση:	κάθετα και οριζόντια

#### Προσαρμογέας κεραίας

Τάση εισόδου:	5/6 V $\equiv$ 
Ρεύμα εισόδου:	50mA

#### Τροφοδοτικό

Τάση εισόδου:	230 V~ 50 Hz, Ευρωπαϊκό φις
Τάση εξόδου:	6 V $\equiv$ 
Ρεύμα εξόδου:	50mA
Κατανάλωση σε Stand-by:	<0,3 W

Θερμοκρασία λειτουργίας:	-20...45 °C
--------------------------	-------------



Με το παρόν η Vivanco GmbH δηλώνει ότι η συσκευή **TVA 500** συμμορφώνεται με τις βασικές αξιώσεις και τους λοιπούς σχετικούς κανονισμούς της Οδηγίας 2004/108/EK.



#### Διάθεση της συσκευής

Δεν επιτρέπεται η απόρριψη της παρούσας συσκευής μαζί με τα οικιακά απορρίμματα. Παρακαλούμε παραδώστε την σε κάποιο σημείο συλλογής ηλεκτρικών συσκευών του δήμου ή της πόλης σας. Με τον τρόπο αυτό διασφαλίζεται η σωστή, οικονομική ανακύκλωση των παλαιών συσκευών και η αποφυγή των πιθανών βλαβερών επιπτώσεων για το περιβάλλον και την υγεία.

Η συσκευασία είναι ανακυκλώσιμη. Παρακαλούμε μην την απορρίψετε στα οικιακά απορρίμματα και δράστε ανάλογα με τους κατά τόπους ισχύοντες κανονισμούς.



# Dış anten TVA 500

TR



Cihazınızı çalıştırmadan önce güvenlik talimatlarını ve kullanım kılavuzunu dikkatle okuyunuz. Böylelikle tüm fonksiyonları bilinçli olarak kullanabilirsiniz.

Lütfen kullanım kılavuzunu saklayınız ve sizden sonra kullanacak olanlara iletiniz

## Doğru kullanım

Cihaz lokal yayınlanan analog ve dijital televizyon ve radyo programlarının ev şartlarında algılanmasını sağlar. Cihaz yalnızca özel kullanım için üretilmiştir, ticari amaçlarla kullanılamaz.

Bu şartlar dışındaki her kullanım, doğru kullanım sınırlarını aştığı gibi mal ve can güvenliğini tehlikeye atabilir.

Üretici doğru kullanımın dışında oluşan zararları sorumluluğunu üstlenmez.



## Güvenlik talimatları

Cihazın düzenli çalışmadığından şüpheleriniz varsa ve hasarlıysa lütfen kullanmayınız.

Cihaz çalışırken çocukları cihaza yakın kontrolsüz bırakmayınız, veya cihazı çocukların ulaşamayacağı bir yere yerleştiriniz.

Besleme aletini (adaptör) yüksek ısılarda kullanmayınız, üstünü örtmeyiniz ve yeterli hava akımını sağlayınız.



Besleme aletini (adaptör) yalnızca mekanlar için üretilmiştir, lütfen nemli odalarda ve suya yakın yerlerde kullanmayınız.



Elektrik akımının ve frekansının aletin üstündekine uyduğu prizlerde kullanınız.

Elektrik çarpmasını önlemek amacıyla cihazı açmayınız, tamirler yalnız uzmanlar tarafından yapılmalıdır. Yanlış cihazla birlikte olan besleyiciyle çalıştırınız.

## Kullanım

### 1) Ayakların montajı

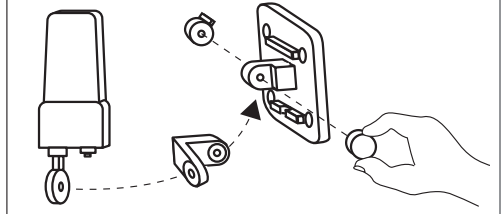
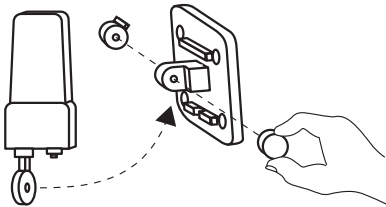

## 2) Direğe veya duvara montaj

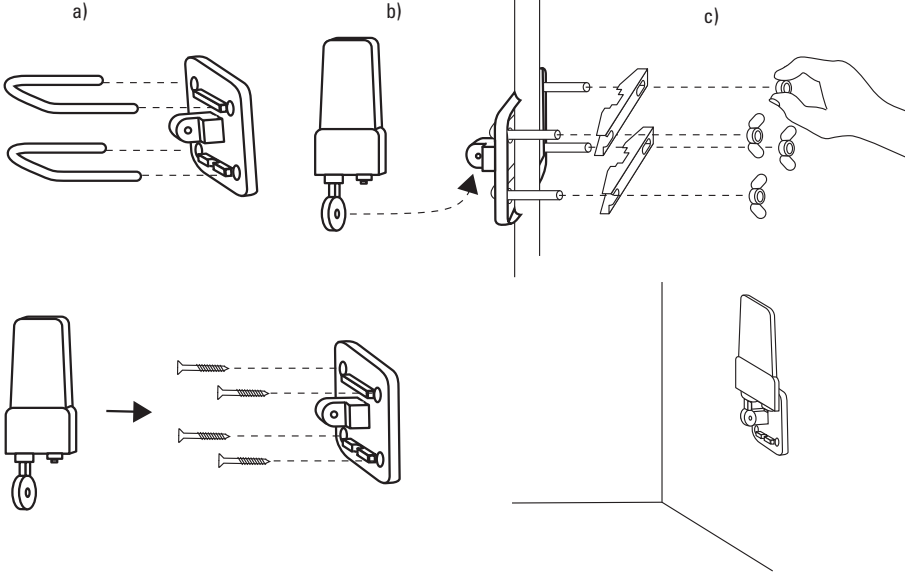

## 3) Anten kablosunun bağlanması

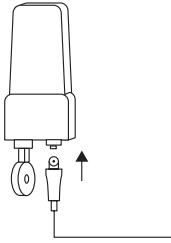

## 4) Set-Top-Box / DVB-T Tuner bağlantısı

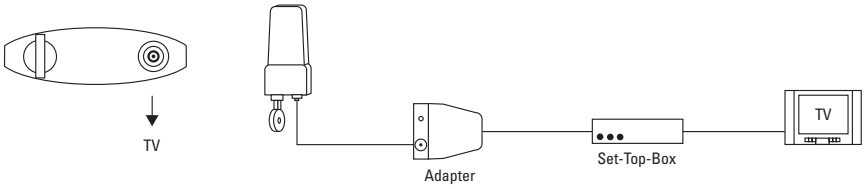

## 5) TV bağlantısı

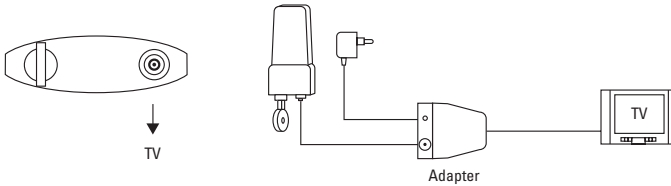

Sorun	Olası kaynak	Çözüm
Kötü veya yetersiz yayın	Anten elektriğe bağlanmamış	Elektrik sorununu gideriniz
	Kablo bağlantısı kesik	Lütfen kablo uçlarını ve girişlerini kontrol ediniz
Ota derecede yayın	Anten doğru yöne ayarlı değil	İnce ayarla (yatırarak ve çevirerek) en iyi yayın bulunur. Ayardan önce vericinin istikametini tespit ediniz
	Antende pozisyonlama hatası var	Anteni değişik bir pozisyonda tekrardan kurunuz
	Yakınlarda gücü yeterlibir verici bulunmuyor	Operatörünüzle yakınınızda bir vericinin olup olmadığını tespit ediniz

**Teknik verilerin:****Anten**

VHF Frekans bölgesi:	174-230 MHz
UHF Frekans bölgesi:	470-862 MHz
Polarizasyon:	vertikal ve horizontal (yatay ve dikey)

**Anten adaptörü**

Giriş akımı:	5/6 V <sup>---</sup> 
Giriş gücü:	50mA

**Besleme aleti**

Giriş akımı:	230 V~ 50 Hz, Euro priz
Çıkış akımı:	6 V <sup>---</sup> 
Çıkış elektrik gücü:	50mA
Stand-by harcama:	<0,3 W

<b>Çalışma ısısı:</b>	-20...45 °C
-----------------------	-------------



Vivanco GmbH **TVA 500** cihazının Avrupa Birliğinde geçerli olan, Avrupa Birliğinin 2004/108/EG sayılı yönergesine uygun durumda olduğunu taahhüt eder.

**Cihazın imhası**

Bu cihaz ev çöpüne atılmaz. Kentinizde veya bölgenizde bulunan bir elektronik cihaz toplama merkezine veriniz, böylelikle eski cihazların uzmanlarca imha edilerek çevreye en az zararın verileceğini garanti etmiş olursunuz.

Ambalajı kağıt toplama servislerine verebilirsiniz. Lütfen kartonları ev çöpüne atmayınız ve bulunduğunuz bölgenin çöp toplama talimatlarına uyunuz.



## Venkovní anténa TVA 500



Než začnete vaše zařízení používat, přečtete si pozorně bezpečnostní upozornění a tento návod k použití. Jen tak můžete bezpečně a spolehlivě využívat všechny funkce.

Dobře si uschovejte tento návod k použití a předejte jej dalšímu možnému majiteli.

### Účel použití

Zařízení slouží k příjmu místní analogové a digitální televize a rádií v domácnosti. Zařízení je určené výhradně k využití v soukromé oblasti a nesmí se využívat pro obchodní účely. Každé jiné využití se pokládá za nesprávný účel použití a může vést k věcným škodám nebo dokonce i k újmě na zdraví osob.

Výrobce nepřebírá žádnou odpovědnost za škody způsobené nesprávným použitím.



### Bezpečnostní upozornění

Nepoužívejte prosím zařízení, pokud vypadá, že je poškozené.

Během provozu zařízení nenechávejte děti bez dozoru. Nebo zařízení umístěte tak, aby na ně děti nedosáhly.

Nepoužívejte napájecí adaptér a síťový zdroj za vysoké teploty, nezakrývejte je a zajistěte dostatečnou cirkulaci vzduchu.



Napájecí adaptér a síťový zdroj jsou určeny pouze pro vnitřní použití. Nepoužívejte je ve vlhkých prostorech nebo v blízkosti vody.



Přístroj se zapojuje do domácí zásuvky, která musí splňovat požadavky na napětí a frekvenci uvedené na štítku přístroje.

Přístroj neotvírejte, aby se zabránilo úrazu elektrickým proudem. Opravy mohou být prováděny jen kvalifikovanými technikami.

Zařízení je napájeno stejnosměrným proudem.

Napětí a maximální výkon musí odpovídat hodnotám uvedeným na typovém štítku.

### Ovládání

#### 1) Připojení podstavce

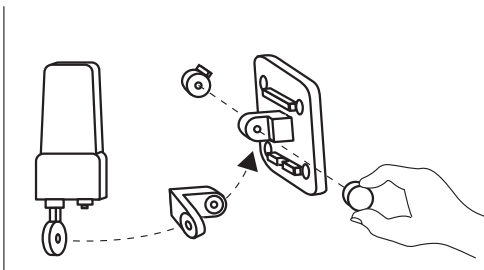
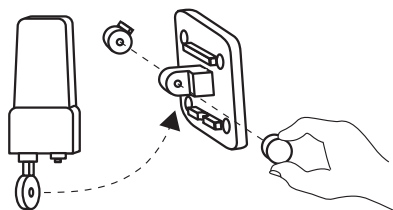



## 2) Montáž na stožár nebo na stěnu

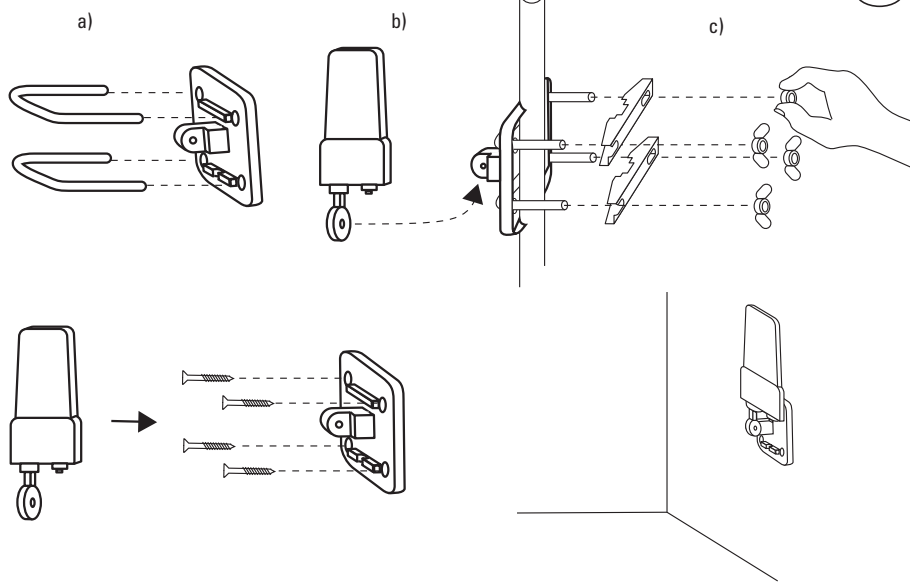

## 3) Připojení anténního kabelu

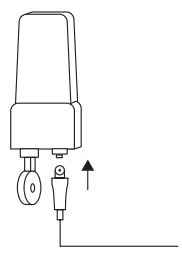

## 4) Připojení set-top boxu / DVB-T tuneru

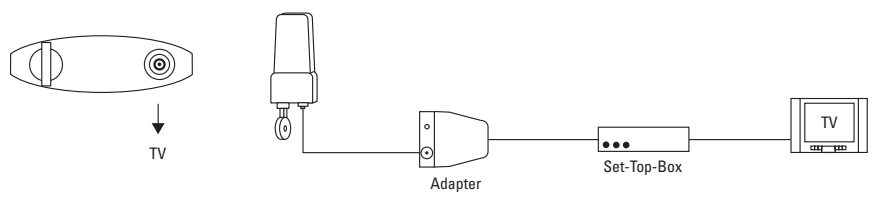

## 5) TV připojení

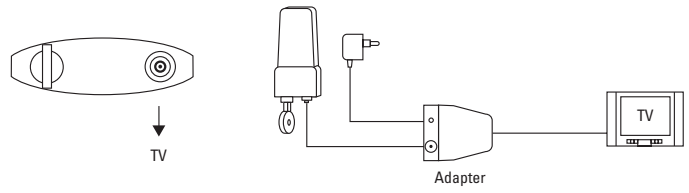

Problém	Pravděpodobná příčina	Řešení
Špatný příjem nebo žádný příjem	Anténa není připojena k napájení elektrickým proudem	Zajistit napájení elektrickým proudem
	Kabelové spojení je přerušeno	Zkontrolujte, zda všechny zásuvky jsou správně zapojené
Slabý příjem	Anténa není správně nasměrována	Jemným nastavením polohy (náklonem a otáčením) je možné optimalizovat příjem. Zkontrolujte předem směr, kde se nachází vysílač
	Poloha antény byla zvolena nevhodně	Anténu umístit do jiné polohy
	Žádný dostatečný silný vysílač v blízkosti	Zkontrolujte s vaším poskytovatelem, zda jste v dosahu vysílací antény

**Technické údaje:****Anténa**

VHF kmitočtový rozsah:	174-230 MHz
UHF kmitočtový rozsah:	470-862 MHz
Polarizace:	vertikální a horizontální

**Anténní adaptér**

Vstupní napětí:	5/6 V $\overline{=}$ 
Vstupní proud:	50mA

**Síťový zdroj**

Vstupní napětí:	230 V~ 50 Hz, Euro zásuvka
Výstupní napětí:	6 V $\overline{=}$ 
Výstupní proud:	50mA
Pohotovostní spotřeba:	<0,3 W

<b>Provozní teplota:</b>	-20...45 °C
--------------------------	-------------



Vivanco GmbH tímto prohlašuje, že **TVA 500** je ve shodě se základními požadavky a dalšími příslušnými ustanoveními směrnice 2004/108/ES.

**Likvidace zařízení**

Tento přístroj nesmí být likvidován společně s domovním odpadem. Předajte jej, prosím, do nejbližšího sběrného místa pro elektroodpad ve vašem okolí. To zajistí odborně správné a hospodárné zpracování a zabrání potencionálním škodám na životním prostředí a na zdraví.

Obal je určen k recyklaci. Nevhazujte jej prosím do domovního odpadu a dodržujte všechny místní předpisy ke zpracování odpadu.



# Vonkajšia anténa TVA 500

SK



Skôr ako začnete vaše zariadenie používať, prečítajte si pozorne bezpečnostné upozornenia a tento návod na použitie. Len tak môžete bezpečne a spoľahlivo využívať všetky funkcie.

Dobre si uschovajte tento návod na použitie a odovzdajte ho ďalšiemu možnému majiteľovi.

## Účel použitia

Zariadenie slúži k príjmu miestnej analógovej a digitálnej televízie a rádii v domácnosti. Zariadenie je určené výhradne na vyzítie v súkromnej oblasti a nesmie sa využívať pre obchodné účely.

Iné využitie sa pokladá za nesprávny účel použitia a môže viesť k vecným škodám lebo dokonca i k ujme na zdraví osôb.

Výrobca nepreberá nijakú zodpovednosť za škody spôsobené nesprávnym použitím.



## Bezpečnostné upozornenia

Nepoužívajte prosím zariadenie, ak vyzerá, že je poškodené.

Počas prevádzky zariadenia nenechávajte deti bez dozoru. Alebo zariadenie umiestnite tak, aby na ne deti nedosiahli.

Nepoužívajte napájací adaptér a sieťový zdroj za vysokej teploty, nezakrývajte je a zaistite dostatočnú cirkuláciu vzduchu.



Napájací adaptér a sieťový zdroj sú určené iba pre vnútorné použitie. Nepoužívajte je vo vlhkých priestoroch alebo nablízku vody.



Prístroj sa zapája do domácej zásuvky, ktorá musí spĺňať požiadavky na napätie a frekvenciu uvedené na štítku prístroja.

Prístroj neotvárajte, aby sa zabránilo úrazu elektrickým prúdom. Opravy môžu byť vykonávané len kvalifikovanými technikmi.

Zariadenie je napájané jednosmerným prúdom. Napätie a maximálny výkon musí zodpovedať hodnotám uvedeným na typovom štítku.

## Ovládanie

### 1) Pripojenie podstavca

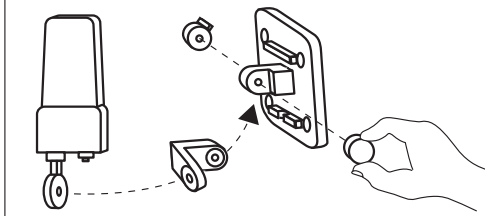
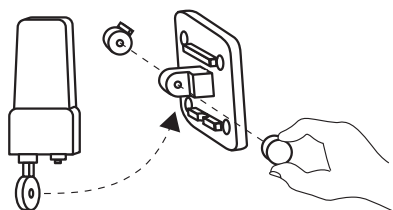

## 2) Montáž na stožiar alebo na stenu

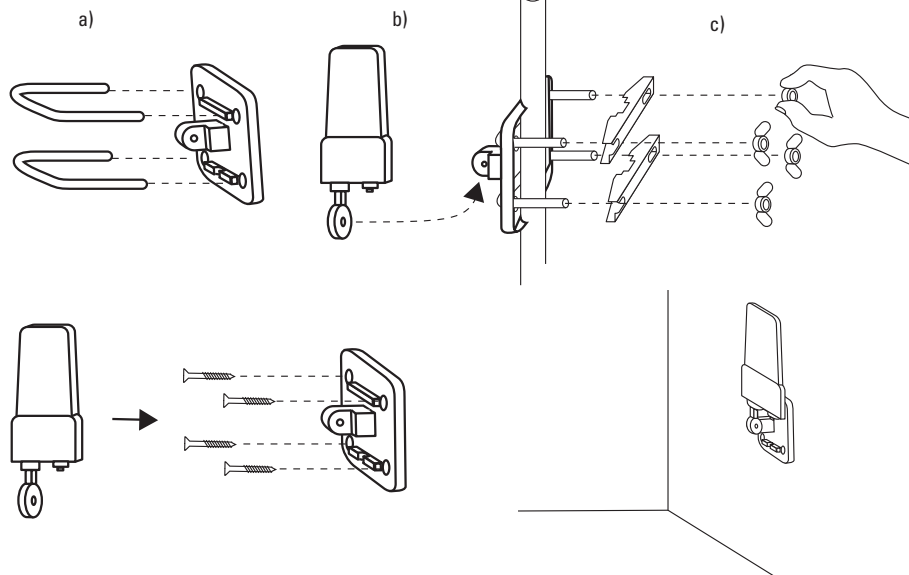

## 3) Pripojenie anténneho kábla

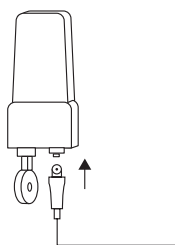

## 4) Pripojenie set-top boxu / DVB-T tunera

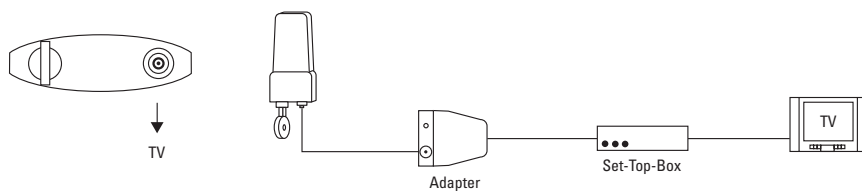

## 5) TV pripojenie

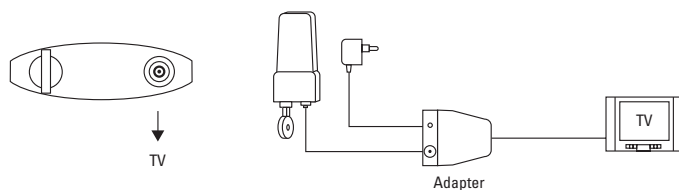

Problém	Možná príčina	Riešenie
Zlý príjem lebo žiadny príjem	Anténa nie je pripojená k napájaniu elektrickým prúdom	Zaistiť napájanie elektrickým prúdom
	Káblové spojenie je prerušené	Skontrolujte, či sú všetky zásuvky správne zapojené
Slabý príjem	Anténa nie je správne nasmerovaná	Jemným nastavením polohy (náklonom a otáčaním) je možné optimalizovať príjem. Skontrolujte vopred smer, kde sa nachádza vysielateľ
	Poloha antény bola vybraná nevhodne	Anténu umiestniť do inej polohy
	Žiadny dostatočne silný vysielateľ nablízku	Skontrolujte s vaším poskytovateľom, či ste v dosahu vysielacej antény

**Technické údaje:****Anténa**

VHF kmitočtový rozsah: 174-230 MHz

UHF kmitočtový rozsah: 470-862 MHz

Polarizácia: vertikálna a horizontálna

**Anténny adaptér**Vstupné napätie: 5/6 V $\overline{=}$   $\ominus$   $\bullet$   $\oplus$ 

Vstupný prúd: 50mA

**Sieťový zdroj**

Vstupné napätie: 230 V~ 50 Hz, Euro zásuvka

Výstupné napätie: 6 V $\overline{=}$   $\ominus$   $\bullet$   $\oplus$ 

Výstupný prúd: 50mA

Pohotovostná spotreba: &lt;0,3 W

**Provozná teplota:** -20...45 °C

Vivanco GmbH týmto vyhlasuje, že **TVA 500** je v zhode so základnými požiadavkami a ďalšími príslušnými ustanoveniami smernice 2004/108/ES.

**Likvidácia zariadenia**

Tento prístroj nesmie byť likvidovaný spolu s domovým odpadom. Odovzdajte ho, prosím, na najbližšie zberné miesto pre elektroodpad vo vašom okolí. To zaisťuje odborne správne a hospodárne spracovanie a zabráni potenciálnym škodám na životnom prostredí a na zdraví.

Obal je určený na recykláciu. Nevhadzujte ho prosím do domového odpadu a dodržujte všetky miestne predpisy na spracovanie odpadu.



## Kültéri antennaTVA 500



A készülék használatának megkezdése előtt figyelmesen olvassa át a biztonsági felhívásokat és jelen kezelési útmutatót. Csak így használhat minden funkciót biztonságosan és megbízhatóan.

A kezelési útmutatót gondosan őrizze meg és a készülék továbbadása esetén adja át az útmutatót is a berendezés új tulajdonosának.

### A rendeltetésszerű használat

A készülék helyi, analóg és digitális televízió- és rádióprogramok vételére szolgál háztartási használatban. A berendezés használata kizárólag magánháztartásban engedélyezett, ipari, kereskedelmi célokra nem használható. Ettől eltérő használati módok nem minősülnek rendeltetésszerűnek és azok anyagi károkhoz, vagy személyi sérülésekhez vezethetnek.

A gyártó nem vállal garanciát olyan károkért, melyek a nem rendeltetésszerű használatból erednek.



### Biztonsági felhívások

Ne használja a készüléket, ha károsodásokat észlel rajta.

A készülék használata során ne hagyja felügyelet nélkül a gyermekeket a készülék közelében, vagy helyezze úgy el a készüléket, hogy a gyermekek ne érhessek el azt.

Ne használja a feszültségellátó egységet (adaptert), sem a hálózati egységet magas hőmérsékleti értékek esetén. Ezen elemeket ne takarja le és biztosítsa a levegő megfelelő cirkulálását.



A feszültségellátó (adapter) és a hálózati egység használata kizárólag beltérekben engedélyezett. Ne használja ezen készülékeket nedves helyiségekben, vagy víz közelében.



A készülék áramellátását csak olyan háztartási hálózati csatlakozón keresztül biztosíthatja, melynek feszültsége és frekvenciája megegyezik a készülék típus tábláján feltüntetett adatokkal.

Az elektromos áramütések elkerülése érdekében a készüléket ne nyissa fel. A javítási munkálatokat kizárólag szakképzett személy végezheti.

A készülék üzemeltetése egyenárammal történik. Az üzemeltetéshez használt feszültség és az áram maximális értékeinek meg kell felelniük a készülék típus tábláján feltüntetett adatokkal.

### Kezelés

#### 1) Az állvány felhelyezése

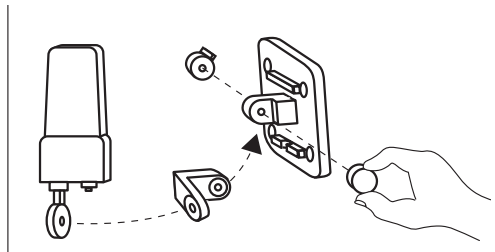
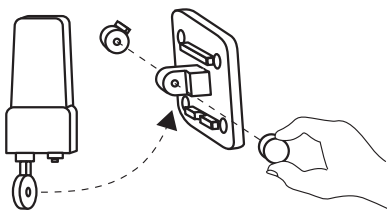

## 2) Oszlophoz, vagy falra történő szerelés

H

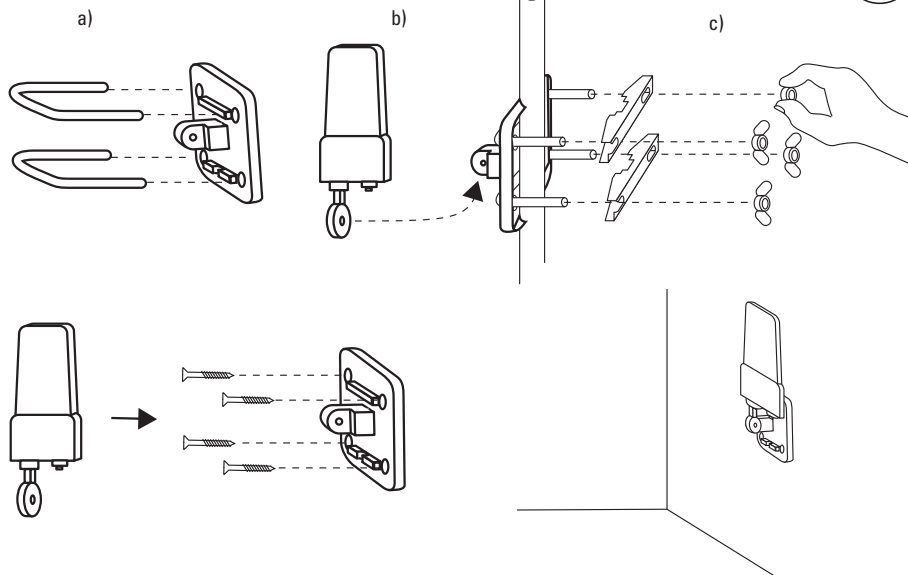

## 3) Az antenna kábelének csatlakoztatása

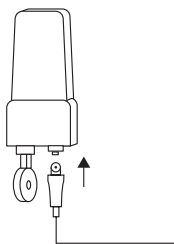

## 4) A Set-Top-doboz / DVB-T tuner csatlakoztatása

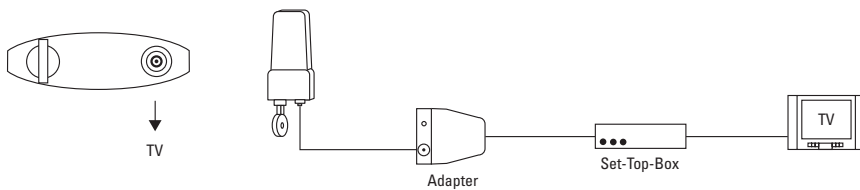

## 5) A TV csatlakoztatása

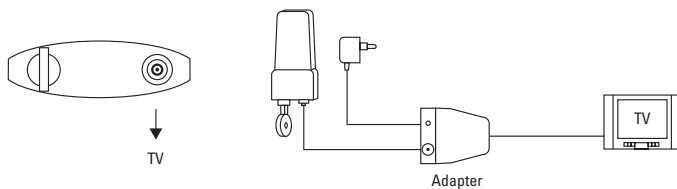

Probléma	Lehetséges ok	Megoldás
Rossz vétel, vagy nincs vétel	Az antenna nem csatlakozik az áramellátáshoz	Biztosítsa az áramellátást
	Megszakadt a kábeles összeköttetés	Ellenőrizze, hogy a kábeles csatlakozásokat megfelelően dugták-e be
Gyenge vétel	Az antenna nincs a megfelelő helyzetben	A helyzet finom beállításával (hajlítás és forgatás) állítható be a vétel optimális értéke. A helyzet beállítása előtt érdeklődj meg, hogy melyik irányban található az adó antenna
	Az antennát kedvezőtlen helyszínen állították fel	Az antenna egy másik helyzetben állítandó fel
	Nincs megfelelő erősségű adó a közelben	Ellenőriztesse szolgáltatójával, hogy a vételi körzetben van-e adóantenna

### Műszaki adatok:

#### Antenna

VHF frekvencia területe:	174-230 MHz
UHF frekvencia területe:	470-862 MHz
Polarizáció:	függőleges és vízszintes

#### Az antennaadapter

Bemeneti feszültség:	5/6 V $\overline{=}$ 
Bemeneti áram:	50mA

#### Hálózati egység

Bemeneti feszültség:	230 V~ 50 Hz, Euro-csatlakozó
Kimeneti feszültség:	6 V $\overline{=}$ 
Kimeneti áram:	50mA
Standby fogyasztás:	<0,3 W

Üzemi hőmérséklet:	-20...45 °C
--------------------	-------------



A Vivanco GmbH ezúton kijelenti, hogy a **TVA 500** készülék megfelel a 2004/108/EK irányelv alapvető követelményeinek és egyéb vonatkozó előírásainak.



#### A készülék ártalmatlanítása

Jelen készülék nem dobható a háztartási hulladék közé. Kérjük, a leselejtezni kívánt készüléket adja le községének, vagy városrészének elektromos hulladékgyűjtő helyén. Így biztosítható, hogy a leselejtezni kívánt készülék szakszerűen és gazdaságosan kerül újrahasznosításra és elkerülhetőek a környezeti és egészségügyi károk.



A csomagolóanyagot be kell juttatni az újrahasznosítás folyamatába. Kérjük, a csomagolást ne a hagyományos háztartási hulladék közé dobja. Járjon el a helyi újrahasznosítási előírások szerint.







# Vivanco International

## Austria

Vivanco Austria GmbH  
Triesterstrasse 10/ 4  
AT - 2351 Wr. Neudorf  
Tel.: (+43) 2236 893 7400  
Fax: (+43) 2236 893 7408  
office@vivanco.at  
www.vivanco.at

## Benelux

Vivanco (Benelux) B.V.  
Galvanibaan 8  
NL – 3439 MG Nieuwegein  
Tel.: (+31) 306 007 050  
Fax: (+31) 306 007 055  
info@vivanco.nl  
www.vivanco.nl

## Czech Republic

Distribution DSI Czech s.r.o.  
Pernerova 35 a  
CZ - 18600 Prag 8  
Phone: (+420) 221 897 111  
Fax: (+420) 221 897 171  
E-mail:vivanco@di.cz

## Denmark

Cenor Danmark Distribution  
Box 17  
DK - 8381 Tilst  
Tel.: (+45) 86 162 162  
Fax: (+45) 86 162 163  
info@cenor.dk  
www.cenor.dk

## Estonia

Distribution Nordic Digital AS  
Tööstuse tee 6, Tõrvandi  
EST - 61715 Ülenurme / Tartumaa  
Phone: (+372) 733 770 0  
Fax: (+372) 733 772 5  
E-mail:info@nordic-digital.ee  
www.nordic-digital.ee

## Finland

AV-Komponentti OY  
Koronakatu 1a  
FI - 02210 Espoo  
Tel. (+358) 9 8678 020  
Fax (+358) 9 8678 0250  
info@avkomponentti.fi  
www.avkomponentti.fi

## France

Vivanco France S.A.S.  
40 Avenue de Lingenfeld  
FR – 77220 Torcy  
Tel.: (+33) 164 731139  
Fax: (+33) 164 617032  
hotline@vivanco.fr  
www.vivanco.fr

## Germany

Vivanco GmbH  
Ewige Weide 15  
D-22926 Ahrensburg  
Tel. 0180/5 40 49 10\*  
hotline@vivanco.de  
www.vivanco.de

## Greece

DIGITECH S.A.  
200, Iroon Polytechniou str.  
GR - 41221 Larissa  
Tel. (+30) 2410 284800  
Fax (+30) 2410 579092  
info@digitech-net.com

## Hungary

V-Hungary Kft  
Vágóhid utca. 2  
HU - 2802 Tatabánya  
Tel.: (+36) 34 316 348  
Fax: (+36) 34 316 348  
vizis@vivanco.hu

## Iceland

Distribution Sense dreifing  
Akralind 8  
ISL - 201 Kópavogur  
Phone: (+354) 585 3800  
Fax: (+354) 555 6512  
E-mail:bjossi@sense.is

## Italy

Vivanco Italia srl  
Via Riccardo Lombardi 19/16  
I - 20153 Milano  
Tel.: (+39) 02 33 51 43 23  
Fax: (+39) 02 33 51 21 88  
vivanco@vivanco.it  
www.vivanco.it

\*(0,14 € / Minute aus dem deutschen Festnetz,  
max. 0,42 Euro/Minute aus dem Mobilfunk.)

**Latvia**

Sales agency Multimediju aksesuari Ltd.  
Braslas street 27-5th floor  
LV-1035 Riga  
Phone: (+371) 283 476 99  
Fax: (+371) 675 666 40  
:office.ma@apollo.lv

**Lithuania**

Distribution Elektronikos Pasaulis  
Sausio 13-osios 4-1  
LT - 04343 Vilnius  
Phone: (+370) 278 867 8  
Fax: (+370) 278 867 8  
info@elektronikospasaulis.lt  
www.elektronikospasaulis.lt

**Poland**

Vivanco Poland Sp.z.o.o.  
Ul. Sosnkowskiego 1  
PL – 02-495 Warszawa  
Tel.: (+48) 22 723 0745  
Fax: (+48) 22 723 0750  
info@vivanco.pl  
www.vivanco.pl

**Portugal**

Esotérico, Consultores de Som, Lda.  
Praceta Alves Redol, No. 2  
Franqueiro-Loures  
PT - 2670 Loures  
Tel.: (+351) 219 838 944  
Fax: (+351) 219 823 164  
info@esoterico.pt  
www.esoterico.pt

**Slovakia**

Slovak Republic Distribution DSI Slovakia s.r.o.  
Juzna trieda 117  
SK - 040 01 Kosice  
Tel.: (+421) 55 6770 666  
Fax: (+421) 55 6770 662  
vivanco@dsi.sk

**Slovenia**

Distribution  
BIG BANG d.o.o – SKUPINA MERKUR  
Smartinska 152  
SLO - 1000 Ljubljana  
Phone: (+38) 61 309 3700  
Fax: (+38) 61 309 3760  
E-mail:info@bigbang.si  
www.bigbang.si / http://www.bigbang.si/

**Spain**

Vivanco Accesorios S.A.  
Antic Poligono Industrial Güttermann Cami Vell de Sant Celoni  
S/N  
E - 08460 Santa Maria Palautordera  
Tel.: (+34) - 93 848 35 20  
Fax: (+34) - 93 848 16 67  
vivanco@vivanco.es  
www.vivanco.es

**Sweden**

Sound & Vision Support AB  
Tryffelslingan 16  
SE - 18157 Lidingö  
Tel.: (+46) 8 446 0590  
Fax: (+46) 8 446 0595  
svs.ab@teila.com

**Switzerland**

Vivanco Suisse AG  
Alte Landstr. 15  
CH - 8804 Au ZH  
Phone: (+41) 44 782 6800  
Fax: (+41) 44 782 6810  
spoc@vivanco.ch  
www.vivanco.ch

**Turkey**

TEST RITE International Dis Ticaret Ltd.  
StiHYPERLINK "http://www.promarket-ltd.com/"  
Atatürk Mh. Girne Cd No: 45  
34750 K. Bakkalköy – Atasehir / Istanbul  
Tel.: (+90) 216 456 60 80  
www.testritegroup.com

**United Kingdom**

Vivanco (UK) Ltd.  
Vivanco House  
Luton Enterprise Park  
Sundon Park Road  
GB - Luton LU3 3GU  
Tel.: (+44) 1582 578 740  
Fax: (+44) 1582 578 741  
consumer@vivanco.co.uk

**Ex-Yugoslavia** (Serbien, Montenegro, Bosnien,  
Herzegowina, Mazedonien & Kroatien)

Rodocomp d.o.o.  
Gortina 143  
SLO - 2366 Muta  
Tel. (386) 2 8879202  
Fax. (386) 2 8761143  
Prodaja@rodocomp.si  
www.rodocomp.si

