

1 Widok urządzenia

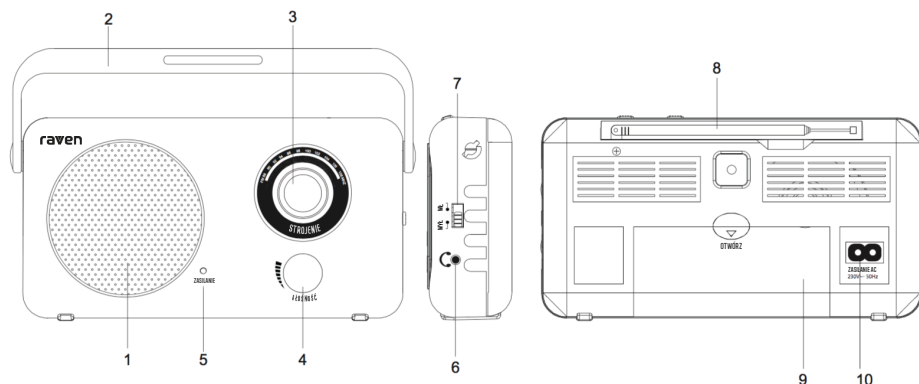

- | | |
|---------------------------|--------------------------|
| 1. Głośnik | 6. Złącze słuchawkowe |
| 2. Uchwyt do przenoszenia | 7. WŁ./WYŁ. |
| 3. Pokrętło strojenia | 8. Antena teleskopowa |
| 4. Pokrętło głośności | 9. Pokrywa baterii |
| 5. Dioda zasilania | 10. Wejście zasilania AC |

2 Wskazówki dotyczące bezpieczeństwa

2.1 Przedmowa

Drodzy klienci,

Dziękujemy za wybór radioodbiornika marki Raven.

Niniejsza instrukcja obsługi ma na celu pomóc Państwu w zapoznaniu się z funkcjami nowego urządzenia i optymalnym ich wykorzystaniu. Pomogą Ci one korzystać z radia bezpiecznie i zgodnie z jego przeznaczeniem. Jest ona przeznaczona dla każdej osoby, która instaluje, obsługuje, czyści lub utylizuje urządzenie. Instrukcję obsługi należy przechowywać w bezpiecznym miejscu w celu wykorzystania jej w przyszłości.

2.2 Zastosowane znaki i symbole



Wskazuje na instrukcję bezpieczeństwa, której nieprzestrzeganie może spowodować poważne obrażenia lub śmierć. Przestrzegać następujących słów sygnalizacyjnych:

ZAGROŻENIE - Poważne obrażenia skutkujące śmiercią.

OSTRZEŻENIE - Ciężkie obrażenia ciała, które mogą prowadzić do śmierci.

UWAGA - Obrażenia.



Ostrzeżenie przed napięciem elektrycznym. Należy przestrzegać wszystkich instrukcji bezpieczeństwa, aby uniknąć porażenia prądem. Nigdy nie otwierać zasilacza (brak zasilacza w zestawie).



Wskazuje uwagę, której należy przestrzegać, aby uniknąć usterek urządzenia, utraty/nieprawidłowego wykorzystania danych lub niezamierzonego działania. Opisuje on również dalsze funkcje urządzenia.



Zastosowanie w pomieszczeniach - urządzenia oznaczone tym symbolem nadają się wyłącznie do użytku w pomieszczeniach zamkniętych.



Twoje urządzenie posiada znak CE i spełnia wszystkie wymagane normy UE.



To urządzenie zostało zaprojektowane i wykonane z materiałów oraz komponentów wysokiej jakości, które nadają się do ponownego wykorzystania. Symbol przekreślonego kołowego kontenera na odpady oznacza, że produkt podlega selektywnej zbiórce zgodnie z Dyrektywą Parlamentu Europejskiego i Rady 2012/19/UE oraz zgodnie z Dyrektywą Parlamentu Europejskiego i Rady 2006/66/WE i informuje, że sprzęt elektryczny i elektroniczny oraz baterie i akumulatory po okresie użytkowania, nie mogą być wyrzucone wraz z innymi odpadami pochodzącymi z gospodarstwa domowego. Użytkownik ma obowiązek oddać go do podmiotu prowadzącego zbieranie zużytego sprzętu elektrycznego i elektronicznego oraz baterii i akumulatorów tworzącego system zbierania takich odpadów w tym do odpowiedniego sklepu, lokalnego punktu zbiórki lub jednostki gminnej. Zużyty sprzęt może mieć szkodliwy wpływ na środowisko i zdrowie ludzi z uwagi na potencjalną zawartość niebezpiecznych substancji, mieszanin oraz części składowych. Gospodarstwo domowe spełnia ważną rolę w przyczynianiu się do ponownego użycia i odzysku, w tym recyklingu, zużytego sprzętu. Na tym etapie kształtuje się postawy, które wpływają na zachowanie wspólnego dobra jakim jest czyste środowisko naturalne. Gospodarstwa domowe są także jednym z większych użytkowników drobnego sprzętu i racjonalne gospodarowanie nim wpływa na odzyskiwanie surowców wtórnych. W przypadku niewłaściwej utylizacji tego produktu mogą zostać nałożone kary zgodnie z ustawodawstwem krajowym. Pod koniec cyklu życia produktu nie należy go wyrzucać do śmieci z normalnych odpadów domowych lecz do punktu zbiórki zużytego sprzętu elektrycznego i elektronicznego. Wskazuje to symbol umieszczony na produkcie, instrukcji obsługi lub opakowaniu. Materiały nadają się do recyklingu zgodnie z etykietą. Dzięki ponownemu wykorzystaniu, recyklingowi lub innym formom recyklingu starego sprzętu w istotny sposób przyczyniacie się Państwo do ochrony środowiska naturalnego.



Klasa ochronności II - Urządzenia elektryczne klasy ochronności II to urządzenia elektryczne, które mają ciągłą podwójną i/lub wzmocnioną izolację i nie mają możliwości podłączenia przewodu ochronnego. Obudowa urządzenia elektrycznego klasy ochronności II, która jest zamknięta w materiale izolacyjnym, może częściowo lub całkowicie tworzyć dodatkową lub wzmocnioną izolację.



Należy przestrzegać wszystkich wskazówek i zaleceń dotyczących bezpieczeństwa zawartych w niniejszej instrukcji obsługi. Instrukcję obsługi należy przechowywać w bezpiecznym miejscu w celu wykorzystania jej w przyszłości.

3 Wskazówki dotyczące bezpieczeństwa

3.1 Przeznaczenie

Raven ERADP003 jest radiodbiornikiem UKF. Urządzenie przeznaczone jest do użytku prywatnego i nie nadaje się do celów komercyjnych.

3.2 Bezpieczne obchodzenie się z produktem

Należy przestrzegać poniższych wskazówek, aby zminimalizować zagrożenia dla bezpieczeństwa, uniknąć uszkodzeń urządzenia i przyczynić się do ochrony środowiska.

Należy uważnie przeczytać wszystkie instrukcje bezpieczeństwa i zachować je na przyszłość. Należy zawsze przestrzegać wszystkich ostrzeżeń i instrukcji zawartych w niniejszej instrukcji oraz na tylnej stronie urządzenia.



ZAGROŻENIE!

Nigdy nie otwieraj urządzenia!

Dotykane elementów pod napięciem jest niebezpieczne dla życia!



OSTRZEŻENIE!

Niebezpieczeństwo uduszenia! Nie należy pozostawiać opakowania i jego części pod opieką dzieci. Niebezpieczeństwo uduszenia przez folie i inne materiały opakowaniowe!



W celu zapewnienia prawidłowego użytkowania urządzenia oraz uniknięcia uszkodzeń urządzenia i obrażeń ciała należy przestrzegać wszystkich poniższych instrukcji.

- Nie należy naprawiać urządzenia samodzielnie. Naprawy mogą być wykonywane wyłącznie przez przeszkolonych specjalistów. Skontaktuj się z naszymi centrami obsługi klienta.
- Urządzenie może być eksploatowane wyłącznie w określonych dla niego warunkach otoczenia.
- Nie narażać urządzenia na działanie kapiącej lub pryskającej wody. Jeśli do urządzenia dostanie się woda, należy je wyłączyć i powiadomić serwis.
- Nie należy narażać urządzenia na działanie źródeł ciepła, które oprócz normalnego użytkowania nagrzewają urządzenie.
- W przypadku zauważalnej wady urządzenia, zapachu lub dymu, znacznych usterek lub uszkodzeń obudowy należy niezwłocznie skontaktować się z serwisem.
- Urządzenie może być eksploatowane tylko przy podanym napięciu. Nigdy nie próbować obsługiwać urządzenia przy innym napięciu.
- Jeśli urządzenie jest uszkodzone, nie wolno go eksploatować.
- Nie należy używać urządzenia w pobliżu wanien, pryszniców, basenów lub płynącej/rozpryskującej się wody. Istnieje ryzyko porażenia prądem i/lub uszkodzenia sprzętu.

- Do wnętrza urządzenia nie mogą dostać się obce przedmioty, np. igły, monety itp. Nie należy dotykać styków przyłączeniowych metalowymi przedmiotami lub palcami. Może to spowodować zwarcie.
- Urządzenie nie jest przeznaczone do użytku przez osoby (w tym dzieci) o ograniczonych zdolnościach fizycznych, sensorycznych lub umysłowych, lub nieposiadające doświadczenia i/lub wiedzy, chyba że otrzymały one nadzór lub instrukcje dotyczące użytkowania urządzenia od osoby odpowiedzialnej za ich bezpieczeństwo.
- Zabrania się dokonywania zmian w urządzeniu.

3.2.1 Wskazówki prawne

 TechniSat niniejszym oświadcza, że urządzenie radiowe typu Raven ERADPO03 jest zgodne z dyrektywą 2014/53/UE i RoHS. Pełny tekst deklaracji zgodności UE jest dostępny pod następującym adresem internetowym:

<http://konf.tsat.de/?ID=25306>

 TechniSat nie ponosi odpowiedzialności za uszkodzenia produktu spowodowane wpływem czynników zewnętrznych, zużyciem lub niewłaściwą obsługą, nieautoryzowanymi naprawami, modyfikacjami lub wypadkami.

 Zastrzega się możliwość zmian i błędów w druku. Kopiowanie i powielanie tylko za zgodą wydawcy. Najnowsza wersja instrukcji jest dostępna w formacie PDF w obszarze pobierania na stronie głównej TechniSat pod adresem www.technisat.pl.

3.2.3 Wskazówki serwisowe

 Ten produkt jest sprawdzony pod względem jakości i objęty ustawowym okresem gwarancyjnym wynoszącym 24 miesiące od daty zakupu. Proszę zachować paragon z faktury jako dowód zakupu. W przypadku roszczeń gwarancyjnych koszt przesyłki bezpośrednio do producenta pokrywa klient.

 W przypadku pytań i informacji lub wystąpienia problemu z tym urządzeniem, nasza techniczna infolinia jest dostępna: od poniedziałku. - do piątku, w godzinach 8:00 - 16:00 pod numerem telefonu: +71 310 41 48.

 Gwarant, w zakresie udzielonej gwarancji, zobowiązuje się usunąć na własny koszt wszelkie wady produktu. Usunięcie wad następować będzie poprzez wymianę wadliwego produktu na nowy, wolny od wad lub jego naprawę.

 W celu skorzystania z gwarancji nabywca zobowiązany jest zgłosić wadliwość produktu w punkcie sprzedaży, w którym produkt został nabyty oraz dostarczyć tam wadliwy produkt. Produkt powinien zostać dostarczony kompletny.

 Gwarancja nie obejmuje wad produktu spowodowanych przez nabywcę lub wynikających z:

- używania lub instalacji produktu w sposób niezgodny z instrukcją obsługi,
- niewłaściwego przechowywania lub konserwacji urządzenia,
- napraw lub przeróbek produktu wykonywanych przez osoby nieuprawnione, wylądowań atmosferycznych i spięć w sieci zasilającej.

4 Opis urządzenia

4.1 Zawartość urządzenia

Proszę sprawdzić czy w zestawie znajdują się:

- 1x Raven ERADP003
- 1x Instrukcja obsługi
- 1x Przewód zasilający 1m.

4.2 Cechy szczególne

Radio posiada następujące cechy szczególne:

- Odbiór programów radiowych FM.
- Zakres odbioru UKF 87,5–108 MHz (analog).
- Pokrętko do ręcznego strojenia
- 1W głośnik

4.3 Przygotowanie urządzenia do pracy

4.3.1 Ustawienie anteny teleskopowej

Liczba i jakość odbieranych stacji zależy od warunków odbioru w miejscu instalacji. Doskonały odbiór można uzyskać dzięki antenie teleskopowej.

> Ustawić **antnę teleskopową (8)** i rozciągając ją wzdłuż.



Dokładne ustawienie anteny teleskopowej jest często ważne, zwłaszcza w peryferyjnych miejscach odbioru FM.



Pierwsze poszukiwania rozpocznij przy oknie w kierunku masztu nadajnika. Przy złej pogodzie odbiór może być ograniczony.



Nie należy dotykać anteny teleskopowej podczas odtwarzania stacji. Może to prowadzić do zakłóceń odbioru i zaniku dźwięku.

4.3.2 Podłączenie do zasilania



OSTRZEŻENIE!

Nie dotykać kabla zasilającego mokrymi rękami, ryzyko porażenia prądem!



UWAGA!

Ułożyć kabel sieciowy tak, aby nikt się o niego nie potknął.

> Podłącz wtyczkę przewodu zasilającego urządzenia RAVEN ERADP003 do gniazda sieciowego (230V ~ 50 Hz).

> Przed podłączeniem urządzenia do gniazda ściennego należy upewnić się, że napięcie robocze zasilacza odpowiada lokalnemu napięciu sieciowemu.



Wyciągnij wtyczkę z gniazdka, gdy nie jest używana. Ciągnij za wtyczkę, a nie kabel. Odłącz urządzenie od prądu przed burzą. Jeśli urządzenie nie będzie używane przez dłuższy czas, np. przed rozpoczęciem długiej podróży, odłącz je od sieci. Ciepło powstające podczas pracy musi być odprowadzane przez odpowiednią cyrkulację powietrza. Dlatego nie należy przykrywać urządzenia ani umieszczać go w zamkniętej szafce. Zapewnić wolną przestrzeń wokół

urządzenia o szerokości co najmniej 10 cm.

4.3.3 Montaż baterii

- > Obróć urządzenie, aby można było otworzyć komorę baterii z tyłu obudowy.
- > Ostrożnie wyjmij pokrywę komory baterii.
- > Wkładając baterie (4 x AA, 1.5V) proszę zwrócić uwagę na prawidłową biegunowość.
- > Ostrożnie zamknij ponownie pokrywę komory baterii, tak aby zaczepy mocujące pokrywy weszły w obudowę.

 Zamontowanie baterii (4x AA, 1.5V) zapewni działanie radia bez zewnętrznego zasilania. Baterie nie znajdują się w zestawie.

 W przypadku gdy radioodbiornik będzie zasilany bateriami i zostanie podłączone zasilanie, urządzenie przejdzie na zasilanie sieciowe. Nie ma potrzeby odłączania baterii.

 Proszę używać baterii tego samego typu.

 Nie należy mieszać nowych baterii ze starymi.

 Wymień słabnącą baterię w odpowiednim czasie.

 Wyciekające baterie mogą spowodować uszkodzenie radia.

 Jeśli urządzenie nie będzie używane przez dłuższy czas, wyjmij baterie z komory baterii.

 Ważna uwaga dotycząca utylizacji: Baterie mogą zawierać substancje toksyczne, które są szkodliwe dla środowiska. Dlatego należy bezwzględnie utylizować baterie zgodnie z obowiązującymi przepisami prawa. Nigdy nie wyrzucaj baterii do normalnych odpadów domowych

 Upewnij się, że baterie/akumulatory nie znajdują się w rękach dzieci. Dzieci mogły włożyć baterie do ust i połknąć je. Może to spowodować poważne szkody dla zdrowia. W takim przypadku należy natychmiast skonsultować się z lekarzem!





 Baterie/akumulatory należy przechowywać w miejscu niedostępnym dla małych dzieci.

 Urządzenie może być zasilane wyłącznie z baterii/akumulatorów dopuszczonej do stosowania w tym urządzeniu.

 Normalne baterie nie mogą być ładowane. Baterie nie mogą być ponownie aktywowane w inny sposób, demontowane, podgrzewane lub wrzucane do otwartego ognia (niebezpieczeństwo wybuchu!).

 Przed włożeniem należy oczyścić styki baterii i styki urządzenia. Nieprawidłowe włożenie baterii/akumulatorów grozi wybuchem!

 Baterie/akumulatory należy wymieniać wyłącznie na baterie właściwego typu i o właściwym numerze modelu.

-  Ostrożnie! Nie należy narażać baterii na działanie ekstremalnych warunków.
 -  Nie umieszczać na grzejnikach, nie wystawiać na bezpośrednie działanie promieni słonecznych!
 -  Wyciek lub uszkodzenie baterii/akumulatorów może spowodować oparzenia przy kontakcie ze skórą. W tym przypadku należy używać odpowiednich rękawic ochronnych. Komorę baterii należy czyścić suchą ściereczką.
 -  Jeśli urządzenie nie jest używane przez dłuższy czas, należy wyjąć akumulatory.
-  Nieprawidłowe obchodzenie się z bateriami/akumulatorami grozi wybuchem!

* BATERIE NIE ZNAJDUJĄ SIĘ W ZESTAWIE

4.4 Ogólne funkcje urządzenia

4.4.1 Włączanie urządzenia

- > Przesuń przełącznik **WŁ./WYŁ. (7)** w kierunku **WŁ..**

-  Jeśli urządzenie nie będzie używane przez dłuższy czas proszę odłączyć Raven ERADP003 od zasilania.

4.4.2 Wylączenie urządzenia

- > W celu wylączenia urządzenia przesuń proszę przełącznik **WŁ./WYŁ. (7)** w kierunku **WYŁ..**

4.4.3 Regulacja głośności

- > Dostosuj głośność obracając **pokrętko głośności (4)** na urządzeniu.
 - Obróć w kierunku zgodnym do kierunku ruchu zegara - głośniej
 - Obróć w kierunku przeciwnym do ruchu wskazówek zegara - ciszej.

5 Funkcja FM

5.1 Odbiór FM

- > Aby zapewnić dobry odbiór FM, proszę całkowicie wyciągnąć **antnę teleskopową (8)**, która znajduje się z tyłu urządzenia.



5.1.1 Wybór programu - strojenie

- > Dostosuj częstotliwość obracając **pokrętko strojenia (3)** na urządzeniu.



6 Wyjście słuchawkowe

Uszkodzenie słuchu!

Nie należy słuchać radia z dużą głośnością przez słuchawki. Może to spowodować trwale uszkodzenie słuchu. Przed użyciem słuchawek należy ustawić głośność urządzenia na minimum.

-  Należy używać wyłącznie słuchawek z 3,5-milimetrową wtyczką.
- > Włóż wtyczkę słuchawek do gniazda słuchawkowego urządzenia. Dźwięk jest teraz odtwarzany wyłącznie przez słuchawki, głośnik jest wyciszony.
- > Jeśli chcesz ponownie słuchać przez głośniki, wyciągnij wtyczkę słuchawek z gniazda słuchawkowego urządzenia.
-  Domyślnie dźwięk z wyjścia słuchawkowego jest monofoniczny.

7 Czyszczenie

-  Aby uniknąć uszkodzenia urządzenia lub porażenia prądem, nie należy czyścić urządzenia mokrą szmatką lub pod bieżącą wodą. Przed czyszczeniem należy odłączyć urządzenie od zasilania i wyłączyć urządzenie!
-  Wyczyść obudowę suchą miękką szmatką. Nie używaj silnych detergentów w postaci emulsji, mleczka, pasty itp. ani materiałów ściernych, które mogą uszkodzić powierzchnię urządzenia.

8 Rozwiązywanie problemów

Jeśli urządzenie nie działa zgodnie z przeznaczeniem, należy sprawdzić je na podstawie poniższej tabeli.

Symptom	Możliwa przyczyna
Urządzenie nie włącza się.	Urządzenie nie jest zasilane.
Nie ma żadnego dźwięku.	Zwiększ głośność.
Odbiór FM jest słaby	Wyciągnij całkowicie antenę. Zmień położenie anteny lub samego urządzenia
Urządzenie nie pracuje, urządzenie się zawiesiło.	Odłączyć urządzenie od zasilania i ponownie podłączyć urządzenie do zasilania.
Słyszalne są szумы.	W sąsiedztwie urządzenia znajduje się telefon komórkowy lub inne urządzenie emituje zakłócające fale radiowe. Usunąć telefon komórkowy lub urządzenie z sąsiedztwa radia.

9 Dane techniczne

Źródła odbioru	FM
Zasilanie	AC wejście: 220-240 V / 50Hz, 5W Baterie: 6V (4x 1,5V AA, LR6)
Częstotliwość	UKW: 87,5 - 108 MHz
Pobór mocy	podczas pracy max.: 5 W Standby: < 0,5 W
Moc wyjściowa	1 W RMS
Wilgotność otoczenia	Podczas pracy: 30-80%
Temperatura otoczenia	Podczas pracy: 0 ~ 35 °C

Waga (kg)	~ 522g
Wymiary (Szer. x Wys. x Głęb.) cm	24,5 x 12 x 9,5

10 Producent

TechniSat Digital Sp. z o.o.
ul. Poznańska 2, Siemianice
55-120 Oborniki Śląskie
Wyprodukowano w Chinach