

MW3130

KUCHENKA MIKROFALOWA
microwave oven

zelmer



MW3130

- | | | | | | |
|-----------|--|-------|-----------|--|-------|
| PL | INSTRUKCJA UŻYTKOWANIA
KUCHENKA MIKROFALOWA | 2–7 | RU | ИНСТРУКЦИЯ ПО ЭКСПЛУАТАЦИИ
МИКРОВОЛНОВАЯ ПЕЧЬ | 32–37 |
| CZ | NÁVOD K POUŽITÍ
MIKROVLNNÁ TROUBA | 8–13 | BG | ИНСТРУКЦИЯ ЗА УПОТРЕБА
МИКРОВЪЛНОВА ПЕЧКА | 38–43 |
| SK | NÁVOD NA OBSLUHU
MIKROVLNNÁ RÚRA | 14–19 | UA | ІНСТРУКЦІЯ З ВИКОРИСТАННЯ
МІКРОХВИЛЬОВА ПІЧ | 44–49 |
| HU | HASZNÁLATI UTASÍTÁS
MIKROHULLÁMÚ SÜTŐ | 20–25 | EN | USER MANUAL
MICROWAVE OVEN | 50–55 |
| RO | INSTRUCȚIUNI DE UTILIZARE
CUPTOR CU MICROUNDĂ | 26–31 | | | |

Gratulujemy wyboru naszego urządzenia i witamy wśród użytkowników produktów Zelmer. W celu uzyskania najlepszych rezultatów rekomendujemy używanie tylko oryginalnych akcesoriów firmy Zelmer. Zostały one zaprojektowane specjalnie dla tego produktu.

Prosimy o uważne przeczytanie niniejszej instrukcji obsługi. Szczególną uwagę należy poświęcić wskazówkom bezpieczeństwa. Instrukcję obsługi prosimy zachować, aby mogli Państwo z niej korzystać również w trakcie późniejszego użytkowania.

W wyznaczonym poniżej miejscu zapisz **NUMER SERYJNY**, który znajduje się na kuchence i zachowaj tę informację na przyszłość.

NUMER
SERYJNY:

Spis treści

Zasady bezpieczeństwa dotyczące ochrony przed działaniem energii mikrofal	2
Ważne zalecenia dotyczące bezpieczeństwa	2
Instalacja	3
Instrukcje dotyczące uziemienia	3
Zakłócenia radiowe	3
Czyszczenie – konserwacja i obsługa	4
Dane techniczne	4
Wymogi norm	4
Gotowanie mikrofalowe – wskazówki	4
Funkcje dodatkowe	4
Wskazówki dotyczące naczyń	4
Montaż szklanego talerza obrotowego	4
Zanim wezwiesz serwis	5
Budowa kuchenki	5
Panel sterowania	5
Ustawianie funkcji kuchenki mikrofalowej:	
Ustawianie zegara	6
Włączanie kuchenki	6
Gotowanie mikrofalowe	6
Grillowanie	6
Gotowanie kombinacyjne (mikrofałe + grill)	6
Szybkie rozpoczęcie gotowania	6
Rozmrażanie wg wagi	6
Rozmrażanie wg czasu	6
Minutnik	6
Menu automatyczne (Auto Menu)	7
Tabela menu automatycznego	7
Gotowanie wieloetapowe	7
Informacje dodatkowe	7
Ekologia – zadbajmy o środowisko	7

WAŻNE INSTRUKCJE DOTYCZĄCE BEZPIECZEŃSTWA UŻYTKOWANIA PRZECZYTAJ UWAGNIE I ZACHOWAJ NA PRZYSZŁOŚĆ

Zasady bezpieczeństwa dotyczące ochrony przed działaniem energii mikrofal

❶ Nie korzystaj z kuchenki przy otwartych drzwiczkach.

Grozi to bezpośrednim kontaktem z promieniowaniem mikrofalowym. W żadnym przypadku nie wolno omijać ani samodzielnie modyfikować mechanizmów zabezpieczających.

❷ Nie umieszczaj żadnych przedmiotów między przednią częścią kuchenki a drzwiczkami, ani nie dopuszczaj do gromadzenia się brudu lub resztek środków czyszczących na powierzchniach styku.

❸ Nie korzystaj z uszkodzonego urządzenia. Bardzo ważne jest, aby drzwiczki zamykały się dokładnie i nie wykazywały żadnych uszkodzeń:

- zawiasów i zatrzasków (brak pęknięć lub poluzowań),
- uszchelek drzwiczek oraz powierzchni styku,
- „spaczenia”.

❹ Prace związane z regulacją lub naprawą kuchenki mogą przeprowadzać jedynie wykwalifikowani pracownicy serwisu.

Ważne zalecenia dotyczące bezpieczeństwa

W trakcie obsługi urządzenia elektrycznego przestrzegaj podstawowych zasad bezpieczeństwa. Aby zmniejszyć ryzyko poparzenia, porażenia prądem elektrycznym, pożaru, obrażeń lub narażenia na działanie energii mikrofal przestrzegaj zasad:



NIEBEZPIECZEŃSTWO! / OSTRZEŻENIE!

Nieprzestrzeganie grozi obrażeniami

- Z urządzenia korzystaj wyłącznie zgodnie z jego przeznaczeniem, w sposób opisany w niniejszej instrukcji. Nie stosuj, podgrzewaj żrących substancji chemicznych w urządzeniu. Kuchenka nie jest przeznaczona do celów przemysłowych lub laboratoryjnych.
- Kuchenka mikrofalowa przeznaczona jest do podgrzewania wyłącznie żywności i napojów. Suszenie żywności lub ubrań i podgrzewanie poduszek, pantofli, wilgotnych tkanin itp. może prowadzić do zranienia lub zapłonu.
- Nigdy nie korzystaj z urządzenia z uszkodzonym przewodem sieciowym lub wtyczką, jak również w przypadku jego wadliwego działania lub, jeżeli zostało upuszczone lub uszkodzone w inny sposób.
- Jeżeli przewód zasilający nieodłączalny ulegnie uszkodzeniu, to powinien on być wymieniony u wytwórcy lub u pracownika zakładu serwisowego albo przez wykwalifikowaną osobę w celu uniknięcia zagrożenia.
- Napraw urządzenia może dokonywać jedynie przeszkolony personel. Nieprawidłowo wykonana naprawa może spowodować poważne zagrożenia dla użytkownika. W razie wystąpienia usterek radzimy zwrócić się do specjalistycznego punktu serwisowego ZELMER.
- Jeżeli drzwiczki lub ich uszczelnienie są uszkodzone, kuchenka nie może pracować do momentu ich naprawy przez wykwalifikowaną osobę.
- Cieczy i innych artykułów żywnościowych nie wolno ogrzewać w szczelnych pojemnikach, gdyż mogą eksplodować.
- Mikrofalowe ogrzewanie napojów może spowodować opóźnione wrzenie wybuchowe, dlatego też musisz uważać przy manipulowaniu pojemnikiem.
- Nie smaż żywności w kuchence. Gorący olej może zniszczyć części kuchenki lub przybory powodując nawet poparzenia skóry.
- Jajek w skorupkach i całych jajek ugotowanych na twardo nie należy ogrzewać w kuchenkach mikrofalowych, gdyż mogą eksplodować, nawet po zakończeniu ogrzewania.
- Zawartość butelek do karmienia dzieci i słoiczków z żywnością dla dzieci należy rozmieszczać lub wstrząsnąć oraz sprawdzić temperaturę przed podaniem do zjedzenia, aby uniknąć oparzeń.
- Naczynia kuchenne mogą nagrzać się w wyniku przepływu ciepła z podgrzanej żywności. Do przenoszenia naczyń stosuj odpowiednie uchwyty.
- Wykonywanie jakichkolwiek czynności serwisowych lub naprawczych, związanych ze zdejmowaniem pokrywy dającej ochronę przed energią mikrofalową jest niebezpieczne i powinno być wykonywane przez osoby wykwalifikowane.
- Niniejszy sprzęt może być użytkowany przez dzieci w wieku co najmniej 8 lat i przez osoby o obniżonych możliwościach fizycznych, umysłowych i osoby o braku doświadczenia i znajomości sprzętu, jeżeli zapewniony

zostanie nadzór lub instruktaż odnośnie do użytkowania sprzętu w bezpieczny sposób, tak aby związane z tym zagrożenia były zrozumiałe. Dzieci nie powinny bawić się sprzętem. Dzieci bez nadzoru nie powinny wykonywać czyszczenia i konserwacji sprzętu.

- Przechowuj urządzenie wraz z przewodem poza zasięgiem dzieci poniżej ósmego roku życia.
- Uwaga, gorąca powierzchnia .
- Drzwiczki i inne powierzchnie zewnętrzne mogą się nagrzewać podczas pracy urządzenia.
- Dostępne powierzchnie mogą być gorące podczas pracy urządzenia.
- Nie usuwaj płytki mikrowej znajdującej się w komorze kuchenki mikrofalowej! Pełni ona rolę ochronną przed promieniowaniem.
- Ostrzeżenie! Para wydostanie się podczas podnoszenia pokrywek lub otwierania opakowań foliowych.
- Używaj rękawic kuchennych jeśli wyjmiesz podgrzane jedzenie.

UWAGA! Nieprzestrzeganie grozi uszkodzeniem mienia

- Kuchenkę podłączaj jedynie do gniazdka sieci prądu przemiennego 230 V, wyposażonego w kolek ochronny.
- Urządzenie powinno być ustawione przy ścianie.
- UWAGA: Nie montuj kuchenki nad płytami grzejnymi lub innymi urządzeniami wytwarzającymi ciepło. Grozi to uszkodzeniami i utratą gwarancji.
- Nie umieszczaj urządzenia w szafce.
- Nie uruchamiaj pustej kuchenki.
- Aby zmniejszyć ryzyko pożaru wewnątrz kuchenki:
 - podczas ogrzewania żywności w pojemnikach z tworzywa sztucznego lub z papieru, często sprawdzaj kuchenkę ze względu na możliwość zapalenia się pojemnika,
 - przed włożeniem papierowych lub plastikowych toreb do kuchenki usuń z nich wszelkie druciane wiązadła,
 - w przypadku wydzielania się dymu z urządzenia, wyłącz kuchenkę lub wyciągnij wtyczkę z gniazda i pozostaw drzwiczki zamknięte w celu stłumienia płomieni,
 - nie zostawiaj papierowych produktów, naczyń i przyborów kuchennych lub żywności wewnątrz kuchenki, gdy urządzenie nie jest używane.
- Przewód zasilający powinien przebiegać z daleka od rozgrzanych powierzchni i nie może przykrywać żadnych elementów kuchenki.
- Zaleca się regularne czyszczenie kuchenki i usuwanie osadzającej się żywności.
- Zaniedbanie w utrzymywaniu kuchenki w czystości może prowadzić do pogorszenia się stanu powierzchni, co może niekorzystnie wpływać na trwałość kuchenki i w efekcie prowadzić do niebezpiecznych sytuacji.
- Nie wolno stosować czyszczacza na parę wodną.
- Sprzęt nie jest przeznaczony do pracy z użyciem zewnętrznych wyłączników czasowych lub oddzielnego układu zdalnej regulacji.
- Pod żadnym pozorem nie usuwaj folii znajdującej się na wewnętrznej stronie drzwiczek. Może to doprowadzić do uszkodzenia urządzenia.
- Zabezpiecz talerz obrotowy przed przenoszeniem urządzenia, aby uniknąć uszkodzenia go.
- Nigdy nie usuwaj listwy dystansowej znajdującej się z tyłu lub na bokach, zapewni ona minimalny odstęp od ściany dla zapewnienia cyrkulacji powietrza.

WSKAZÓWKA Informacje o produkcie i wskazówki dotyczące użytkowania

- Urządzenie przeznaczone jest do użytku domowego oraz podobnego zastosowania w miejscach takich jak:
 - w sklepach, urzędach i innych podobnych miejscach pracy;
 - w gospodarstwach rolnych;
 - w hotelach, motelach i innych pomieszczeniach mieszkalnych;
 - w obiektach oferujących nocleg ze śniadaniem.
- Kuchenka mikrofalowa przeznaczona jest tylko do użytku domowego, nie do wykorzystywania do celów biznesu gastronomicznego.
- Kuchenka mikrofalowa służy do użytku jako wolnostojąca.

- Produkty żywnościowe pokryte grubą skórą, takie jak ziemniaki, kabaczki w całości, jabłka i kasztany przed gotowaniem nakłuj.
- Nie doprowadzaj do rozgotowania żywności.
- Używaj tylko tych naczyń, które są odpowiednie do używania w kuchenkach mikrofalowych.
- Nie używaj kuchenki mikrofalowej do przechowywania jakichkolwiek przedmiotów np. chleba, ciastek, itp.

Instalacja

- ① Upewnij się, czy wszystkie opakowania zostały usunięte z wnętrza kuchenki.
- ② Zdejmij folię ochronną z panela sterowania i z obudowy kuchenki mikrofalowej.



Sprawdź, czy nie ma żadnych śladów uszkodzenia, takich jak skrzywione lub spalone drzwiczki, uszkodzone uszczelki drzwiczek oraz powierzchnia styku, pęknięte lub poluzowane zawiasy i zatrzaski drzwiczek, wgniecenia wewnątrz kuchenki lub w drzwiczkach.



W przypadku jakichkolwiek uszkodzeń nie korzystaj z urządzenia i skontaktuj się z wykwalifikowanymi pracownikami serwisu.

- ③ Kuchenkę mikrofalową postaw na równej, stabilnej powierzchni, która wytrzyma jej wagę oraz najcięższe możliwe produkty przeznaczone do gotowania w kuchenke mikrofalowej.
- ④ Kuchenki mikrofalowej nie narażaj na działanie wilgotności oraz nie stawiaj w pobliżu materiałów łatwopalnych, jak również nad lub w pobliżu urządzeń wytwarzających ciepło.
- ⑤ Urządzenie ustaw tyłem do ściany. Aby kuchenka działała prawidłowo, zapewnij odpowiedni przepływ powietrza. Nad kuchenką zostaw odstęp min. 30 cm, min. 10 cm za kuchenką i min. 20 cm z obu stron kuchenki. Nie zakrywaj lub zatykaj otworów wentylacyjnych urządzenia. Nie zdejmuj nóżek.
- ⑥ Z kuchenki nie korzystaj bez szklanego talerza i zespołu pierścienia obrotowego umieszczonych we właściwej pozycji.
- ⑦ Sprawdź, czy przewód zasilający nie jest uszkodzony, czy nie przechodzi pod kuchenką lub nad jakąkolwiek gorącą lub ostrą powierzchnią oraz czy nie zwisa poza krawędź stołu czy blatu.
- ⑧ Zapewnij łatwy dostęp do gniazdka tak, aby w nagłych wypadkach możliwe było łatwe odłączenie urządzenia od źródła zasilania.
- ⑨ Nie korzystaj i nie przechowuj kuchenki na wolnym powietrzu.

Instrukcje dotyczące uziemienia

Wtyczkę urządzenia należy podłączyć do gniazdka wyposażonego w kolek ochronny. Podłączenie do gniazdka bez bolca powoduje powstanie ryzyka porażenia prądem elektrycznym.

W przypadku zwarcia, uziemienie zmniejsza ryzyko porażenia prądem elektrycznym.

Zaleca się używanie kuchenki w osobnym obwodzie elektrycznym.

W przypadku stosowania przedłużacza:

- ① Przedłużacz powinien być trójżyłowy z gniazdem i wtyczką umożliwiającymi przyłączenie do uziemienia.
- ② Przedłużacz ułóż z dala od gorących i ostrych powierzchni tak, aby nie mógł być przypadkowo pociągnięty lub zaczepiony.



W przypadku niewłaściwego podłączenia istnieje ryzyko porażenia prądem.



W przypadku jakichkolwiek pytań dotyczących uziemienia lub instrukcji dotyczących podłączenia do zasilania elektrycznego skontaktuj się z wykwalifikowanym elektrykiem lub pracownikiem serwisu.



Zarówno producent, jak i sprzedawca nie ponoszą odpowiedzialności za uszkodzenie kuchenki lub obrażenia powstałe w wyniku niezastosowania się do instrukcji dotyczących podłączenia do zasilania elektrycznego.

Zakłócenia radiowe

Praca kuchenki mikrofalowej może spowodować zakłócenia odbiorników radiowych, telewizyjnych i podobnego sprzętu.

Zakłócenia można ograniczyć lub wyeliminować w następujący sposób:

- wyczyść drzwiczki i powierzchnie stykowe kuchenki,
- zmień ustawienia radiowej lub telewizyjnej anteny odbiorczej,
- przestaw kuchenkę mikrofalową względem odbiornika,
- odsuń kuchenkę mikrofalową od odbiornika,
- podłącz kuchenkę mikrofalową do innego gniazdka elektrycznego tak, aby kuchenka i odbiornik były zasilane z innego obwodu sieci elektrycznej.

Czyszczenie – konserwacja i obsługa

- Przed rozpoczęciem czyszczenia wyłącz kuchenkę i wyjmij wtyczkę przewodu przyłączeniowego z gniazda sieciowego.
- Wnętrze kuchenki należy utrzymywać w czystości. W razie zabrudzenia wewnętrznych ścianek kuchenki usuń kawałki pożywienia lub rozlaną ciecz wilgotną ściereczką. W przypadku silnego zabrudzenia użyj łagodnego detergentu. Nie używaj środków czyszczących w sprayu i innych silnych środków czyszczących, ponieważ mogą one popalić, pokryć smugami lub zmatowić powierzchnię kuchenki i drzwiczek.
- Zewnętrzną powierzchnię kuchenki czyść za pomocą wilgotnej ściereczki. Aby uniknąć uszkodzenia podzespołów znajdujących się wewnątrz kuchenki uważaj, by woda nie skapywała przez otwory wentylacyjne do jej wnętrza.
- Obie strony drzwiczek, okienka, uszczelki drzwiczek i sąsiadujące części często przecieraj wilgotną szmatką, aby usunąć wszelkie pozostałości pożywienia lub rozlaną ciecz.



Nie stosuj środków czyszczących zawierających substancje ściernie.



W przypadku czyszczenia uszczelnień drzwiczek, zagłębień oraz części przylegających, zabrania się stosowania substancji mogących uszkodzić uszczelnienia i spowodować wyciek mikrofal.

- Do mycia obudowy nie używaj agresywnych detergentów w postaci emulsji, mleczka, past, itp. Mogą one między innymi usunąć naniesione informacyjne symbole graficzne, takie jak: podziały, oznaczenia, znaki ostrzegawcze, itp.
- Nie dopuszczaj do zawilgocenia panelu sterowania. Do czyszczenia używaj wilgotnej, miękkiej ściereczki. Aby zapobiec przypadkowemu włączeniu kuchenki, panel sterujący czyść przy otwartych drzwiczkach.
- Jeśli skroplona para wodna zaczyna osiadać po wewnętrznej lub zewnętrznej stronie drzwiczek, zetrzyj ją za pomocą miękkiej ściereczki. Skraplanie może nastąpić, gdy kuchenka mikrofalowa działa w warunkach wysokiej wilgotności. W takiej sytuacji jest to normalne zjawisko.
- Co pewien czas wyjmij i umyj szklany talerz. Myj go w ciepłej wodzie z dodatkiem płynu do mycia naczyń albo w zmywarce.
- Czyść regularnie pierścień obrotowy i dno wnętrza kuchenki. Dolną powierzchnię oczyść za pomocą łagodnego detergentu. Pierścienia obrotowy myj w wodzie z dodatkiem płynu do mycia naczyń lub w zmywarce. Podczas ponownego montowania pierścienia obrotowego w kuchenke zwróć uwagę, aby umieścić go we właściwym miejscu.
- Aby pozbyć się nieprzyjemnego zapachu z kuchenki, przez 5 minut gotuj w kuchenke ok. 200 ml wody z sokiem i skórką z jednej cytryny w misce przystosowanej do podgrzewania w kuchenke mikrofalowej.

Wnętrze dokładnie wytrzyj za pomocą suchej, miękkiej ściereczki.

- Jeśli konieczna jest wymiana wewnętrznej żarówki, zwróć się w tej sprawie do SERWISU.
- Regularnie czyść kuchenkę i usuwaj osady żywności.



Niestosowanie się do powyższych wskazówek może prowadzić do uszkodzenia powierzchni, co z kolei może niekorzystnie wpłynąć na żywotność urządzenia i prowadzić do niebezpiecznych sytuacji.

Dane techniczne

Parametry techniczne urządzenia	230 V~ 50 Hz, 1250 W (Mikrofałe) 1000 W (Grill)
Znamionowa moc wyjściowa mikrofal	800 W
Częstotliwość	2450 MHz
Wymiary zewnętrzne (mm)	wys. = 293; szer. = 485; gł. = 408
Wymiary wnętrza kuchenki (mm)	wys. = 221; szer. = 314; gł. = 347
Pojemność kuchenki	23 litrów
Talerz obrotowy	Średnica = 270 mm
Masa netto	Okolo 13,2 kg

* Wyżej wymienione dane mogą ulec zmianie, w związku, z czym użytkownik powinien zweryfikować je z informacjami przedstawionymi na tabliczce znamionowej kuchenki. Jakiekolwiek reklamacje dotyczące błędów w tych danych nie będą uwzględniane.

Wymogi norm

Kuchenka mikrofalowa ZELMER spełnia wymagania obowiązujących norm.

Urządzenie spełnia wymagania ROZPORZĄDZENIA KOMISJI (WE) NR 1275/2008 w sprawie wymogów dotyczących ekoprojektu.

Urządzenie jest zgodne z wymaganiami dyrektyw:

- Sprzęt elektryczny przeznaczony do użytku w określonych granicach napięcia (LVD) – 2006/95/EC.
- Kompatybilność elektromagnetyczna (EMC) – 2004/108/EC.

Wyrób oznaczono znakiem CE na tabliczce znamionowej.

Deklaracja zgodności CE znajduje się na stronie www.zelmer.pl.

Gotowanie mikrofalowe – wskazówki

- Dokładnie ułóż produkty żywnościowe. Najgrubsze części ułóż na obrzeżach naczynia.
- Sprawdź czas gotowania. Gotuj przez najkrótszy wskazany czas i jeżeli okaże się to konieczne, przedłużaj gotowanie. Mocno przypalone produkty mogą wytwarzać dym lub zapalić się.
- Produkty należy przykryć podczas gotowania. Przykrycie zabezpiecza przed „wychlapywaniem” i zapewnia równomierne gotowanie.
- Podczas gotowania należy obracać produkty, aby przyspieszyć proces gotowania takich produktów, jak kurczak czy hamburgery. Duże produkty, takie jak pieczeń należy obrócić co najmniej raz.
- W połowie gotowania należy zmienić ułożenie produktów żywnościowych, takich jak np. klopsiki. Produkty ułożone na górze należy przenieść na dół a te ułożone po środku należy przesunąć na obrzeża.

Funkcje dodatkowe

BLOKADA RODZICIELSKA – zabezpieczenie urządzenia przed przypadkowym uruchomieniem przez dzieci

Blokada: W stanie oczekiwania, naciśnij i przytrzymaj przez 3 sekundy przycisk **Stop/Clear**. Rozlegnie się długi sygnał dźwiękowy sygnalizujący uruchomienie blokady zabezpieczającej przed dostępem dzieci, a na ekranie pojawi się symbol

Jeżeli po podpięciu kuchenki mikrofalowej do zasilania, nie został ustawiony na zegarze czas, wówczas po włączeniu blokady rodzicielskiej na wyświetlaczu oprócz symbolu pojawi się również

Zwalnianie blokady: Przy włączonej blokadzie, naciśnij i przytrzymaj przez 3 sekundy przycisk **Stop/Clear**. Rozlegnie się długi sygnał dźwiękowy sygnalizujący zwolnienie blokady.

Wskazówki dotyczące naczyń

W kuchenke mikrofalowej używaj naczyń i „przyborów” do tego przystosowanych. Idealnym materiałem na naczynia nadające się do zastosowania w kuchenke mikrofalowej jest materiał przezroczysty umożliwiający przenikanie energii przez pojemnik w celu podgrzania żywności.

- Nie stosuj metalowych narzędzi lub naczyń z metalowymi wykończeniami – mikrofałe nie przenikają przez metal.
- Przed gotowaniem w kuchenke mikrofalowej usuń opakowania z papieru uzyskanego z recyklingu, ponieważ może on zawierać metalowe cząstki, mogące spowodować iskrzenie i/lub pożar.
- Zaleca się stosowanie okrągłych/owalnych naczyń zamiast naczyń kwadratowych/podłużnych, gdyż żywność w rogach naczynia częściej się przypala.
- Podczas grillowania odsłonięte obszary potrawy chroń przed przypaleniem osłaniając je wąskimi paskami folii aluminiowej. Należy jednak pamiętać, aby nie stosować zbyt dużo folii i zachować odległość min. 3 cm między folią a ściankami wewnętrznymi kuchenki.

Przedstawiona poniżej lista ułatwi wybór właściwych naczyń i przyborów.

Przybory kuchenne	Mikrofałe	Grill	Gotowanie kombinacyjne
Szkoło żaroodporne	Tak	Tak	Tak
Szkoło nieodporne na ciepło	Nie	Nie	Nie
Żaroodporne wyroby ceramiczne	Tak	Tak	Tak
Plastikowe naczynia nadające się do stosowania w kuchenke mikrofalowej	Tak	Nie	Nie
Ręcznik jednorazowy	Tak	Nie	Nie
Taca metalowa	Nie	Tak	Nie
Ruszt metalowy	Nie	Tak	Nie
Folia aluminiowa i pojemniki foliowe	Nie	Tak	Nie

Test naczyń kuchennych:

- Do pojemnika/naczynia wlej 1 szklankę zimnej wody (250 ml) i umieść go w kuchenke mikrofalowej.
- Gotuj przy maksymalnej mocy przez jedną minutę.
- Po upływie zadanego czasu, ostrożnie sprawdź temp. pojemnika/naczynia. Jeżeli będzie ciepły w dotyku, nie używaj go do gotowania w kuchenke mikrofalowej.



Nie gotuj dłużej niż przez jedną minutę.

Montaż szklanego talerza obrotowego

- Szklanego talerza nie umieszczaj w pozycji odwróconej. Nie należy ograniczać ruchu talerza.
- Podczas gotowania w kuchenke powinien zawsze znajdować się szklany talerz jak i zestaw pierścienia obrotowego.
- Podczas gotowania, żywność i pojemniki z żywnością należy zawsze umieszczać na szklanym talerzu.
- W przypadku pęknięcia lub uszkodzenia szklanego talerza należy skontaktować się z najbliższym punktem serwisowym.

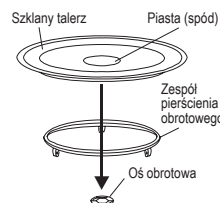

Zanim wezwiesz serwis

Stan normalny:

- 1 Praca kuchenki mikrofalowej może spowodować zakłócenia odbiorników radiowych i telewizyjnych. Zakłócenia te są podobne do zakłóceń wywołanych przez małe urządzenia elektryczne takie, jak mikser, wentylator, odkurzacz, itp.
- 2 Podczas gotowania przy niskiej mocy mikrofal wewnętrzne oświetlenie kuchenki może zostać przyćmiewione.
- 3 Podczas gotowania z żywności wydobywa się para wodna. Większość pary odprowadzana jest przez otwory wentylacyjne. Jednak część skroplonej pary wodnej może osadzać się na chłodnych częściach kuchenki (np. na drzwiczkach).
- 4 Jeśli szklany talerz hałasuje podczas pracy sprawdź czystość dna kuchenki i zespołu pierścienia obrotowego. Czyść zgodnie z informacjami podanymi w rozdziale „CZYSZCZENIE – KONSERWACJA I OBSŁUGA”.

Jeżeli kuchenka nie działa:

- 1 Sprawdź, czy kuchenka jest prawidłowo podłączona do gniazda sieciowego. Jeśli nie, wyjmij wtyczkę z gniazda, odczekaj 10 sekund i włóż ją z powrotem.
- 2 Sprawdź, czy bezpiecznik sieci nie jest przepalony lub czy nie wyłączył się bezpiecznik automatyczny sieci. Jeśli powyższe zabezpieczenia działają poprawnie, sprawdź gniazdko sieciowe, podłączając do niego inne urządzenie.
- 3 Sprawdź, czy panel sterowania jest odpowiednio zaprogramowany oraz czy programator czasowy został ustawiony.
- 4 Sprawdź, czy drzwiczki zostały dokładnie zamknięte. W przeciwnym razie energia mikrofal nie zostanie dostarczona do kuchenki.



Jeżeli po wykonaniu powyższych czynności kuchenka nadal nie działa należy skontaktować się z serwisem. Nie należy samodzielnie regulować lub naprawiać kuchenki.

Budowa kuchenki

- 1 Panel sterowania
- 2 Oś obrotowa
- 3 Zespół pierścienia obrotowego
- 4 Szklany talerz obrotowy
- 5 Okienko
- 6 Drzwiczki
- 7 Blokada bezpieczeństwa – odcina zasilanie w momencie otwarcia drzwiczek w trakcie pracy kuchenki
- 8 Ruszt metalowy
- 9 Płytki mikrowe
- 10 Grzałka grilla

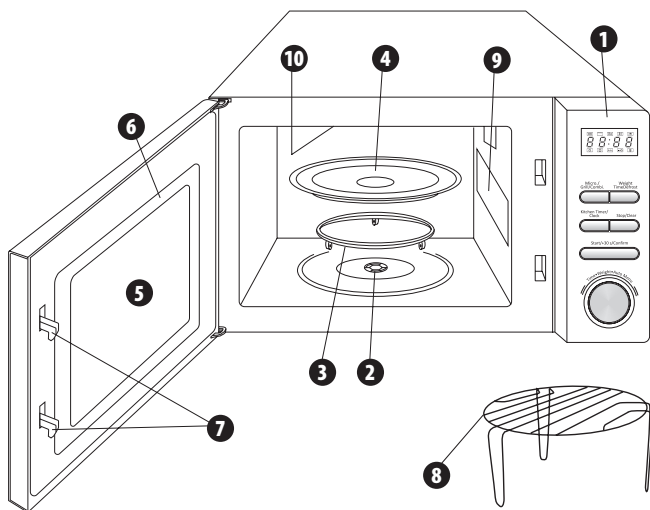

Panel sterowania

- 1 Ekran wyświetlacza:
- 2 Micro./Grill/Combi. (Mikrofales/Grill/Gotowanie kombinacyjne)
- 3 Weight/TimeDefrost (Rozmrażanie wg wagi/Rozmrażanie wg czasu)
- 4 Kitchen Timer/Clock (Minutnik/Ustawianie zegara)
- 5 Stop/Clear (Zatrzymanie/Anulowanie)
- 6 Start/+30 s/Confirm (Start/+30 s/Potwierdzenie)
- 7 Pokrętko (Szybkie uruchomienie, Menu automatyczne):
 - zwiększanie wartości ↻ zgodnie z ruchem wskazówek zegara,
 - zmniejszenie wartości ↻ przeciwnie do ruchu wskazówek zegara.

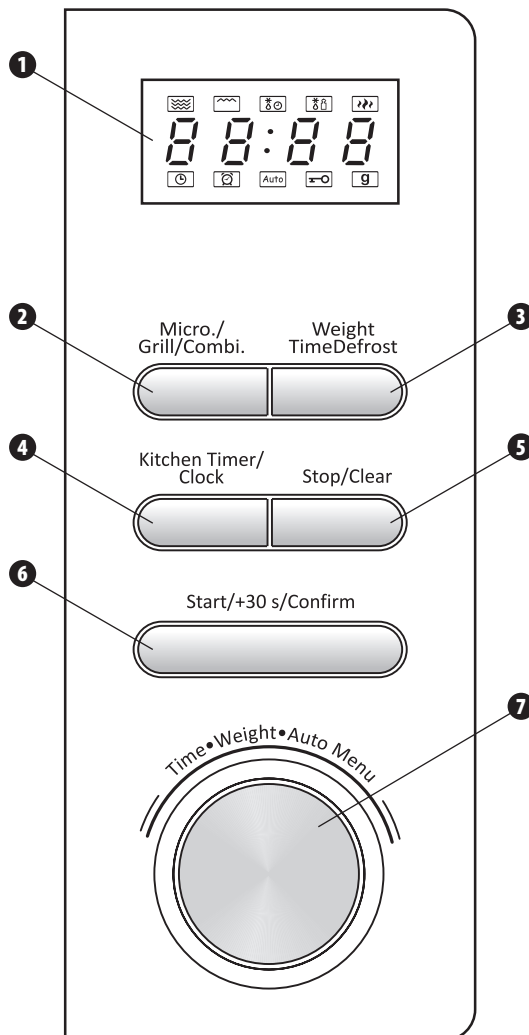

EKRAN WYŚWIETLACZA: WSKAŹNIKI – SYGNALIZACJA



Mikrofales



Zegar



Grill



Minutnik



Rozmrażanie czasowe



Automatyczne gotowanie



Rozmrażanie wg wagi



Blokada rodzicielska



Moc mikrofal



Waga w gramach

Ustawianie zegara

Po podłączeniu kuchenki mikrofalowej do zasilania, na wyświetlaczu pojawi się napis „0:00” i rozlegnie się pojedynczy sygnał dźwiękowy.

- Naciśnij dwukrotnie przycisk **Kitchen Timer/Clock**. Cyfry godziny zaczną migać i na wyświetlaczu pojawi się lampka kontrolna zegara
- Aby ustawić godzinę, przekręć pokrętkę. Można ustawić cyfry od 0 do 23 w kierunku lub od 23 do 0 w kierunku .
- Naciśnij przycisk **Kitchen Timer/Clock**. Cyfry minut zaczną migać.
- Aby ustawić minuty, przekręć pokrętkę w kierunku lub . Można ustawić cyfry od 0 do 59 (w kierunku lub od 59 do 0 (w kierunku).
- Naciśnij przycisk **Kitchen Timer/Clock**, aby zakończyć ustawianie czasu. Lampka kontrolna zegara zgaśnie i symbol „:” na wyświetlaczu zacznie migać.

Ustawienia utrzymują się tak długo jak kuchenka jest podłączona do gniazda sieciowego (a dopływ prądu utrzymany).

Aby zmienić ustawienia zegara, powtórz kroki 1-5.

Naciśnięcie przycisku Stop/Clear podczas ustawiania zegara spowoduje, że ustawienia automatycznie powrócą do poprzedniego stanu.

Włączanie kuchenki

Po podłączeniu urządzenia do odpowiedniego źródła zasilania i przed rozpoczęciem programowania kuchenki mikrofalowej, najpierw umieść potrawę w jej komorze i zamknij drzwiczki.

Gotowanie mikrofalowe

Do gotowania mikrofalowego nie używaj rusztu! Przed gotowaniem mikrofalowym zawsze wyjmij ruszt z wnętrza kuchenki.

- Naciśnij przycisk **Micro./Grill/Combi.**, aby wybrać wymaganą moc. Na wyświetlaczu pojawi się napis „P 100”. Zaświecą się lampki kontrolne i .
- Aby wybrać inną moc mikrofal, np. **P80**, naciśnij **Micro./Grill/Combi.** lub przekręć pokrętkę w kierunku lub , aż na wyświetlaczu pojawi się napis „P 80”.
- Naciśnij **Start/+30 s/Confirm** aby potwierdzić moc mikrofal i przekręć pokrętkę w kierunku lub , aby ustawić czas gotowania. Przekręcając odpowiednio pokrętkę, można ustawić czas gotowania od 0:05 (5 sekund) do 95:00 (95 minut).
- Naciśnij przycisk **Start/+30 s/Confirm**, aby rozpocząć gotowanie.

PRZYKŁAD

Aby ustawić gotowanie na 20 minut przy mocy mikrofal 80%, wykonaj następujące czynności:

- Naciśnij przycisk **Micro./Grill/Combi.** Na wyświetlaczu pojawi się napis „P 100” oraz symbole i .
- Aby wybrać wymaganą moc mikrofal **P80**, naciśnij jeszcze raz przycisk **Micro./Grill/Combi.** lub przekręć pokrętkę w kierunku lub , aż na wyświetlaczu pojawi się napis „P 80”.
- Naciśnij **Start/+30 s/Confirm** aby potwierdzić moc mikrofal, na wyświetlaczu pojawi się napis „P 80”.
- Przekręć pokrętkę w kierunku lub , aby ustawić na wyświetlaczu czas 20:00 (20 minut). Na wyświetlaczu pojawi się zadany czas.
- Naciśnij przycisk **Start/+30 s/Confirm**, aby rozpocząć gotowanie.

TABELA MOCY MIKROFAL

Wyświetlacz	P100	P80	P50	P30	P10	G	C-1	C-2
Moc mikrofal	100% Bardzo wysoka	80% Wysoka	50% Średnia	30% Niska	10% Bardzo niska	0%	55%	36%
Moc grilla	-	-	-	-	-	100%	45%	64%

Uwaga:

Obok podano ilości sekund / minut, o jakie można zmieniać ustawienie czasu przy poszczególnych wartościach czasowych.

0 – 1 minuty	co 5 sekund
1 – 5 minut	co 10 sekund
5 – 10 minut	co 30 sekund
10 – 30 minut	co 1 minutę
30 – 95 minut	co 5 minut

Grillowanie

- Naciśnij **Micro./Grill/Combi.** Na wyświetlaczu pojawi napis „P 100”. Zaświecą się lampki kontrolne i .
- Aby wybrać funkcję grillowania, naciskaj przycisk **Micro./Grill/Combi.** do czasu pojawienia się na wyświetlaczu napisu „G” oraz symbol , lub przekręć pokrętkę w kierunku lub , aż na wyświetlaczu pojawi się napis „G” oraz symbol .

③ Naciśnij **Start/+30 s/Confirm** aby potwierdzić funkcję i przekręć pokrętkę w kierunku lub , aby ustawić czas grillowania. Przekręcając odpowiednio pokrętkę, można ustawić czas grillowania od 0:05 (5 sekund) do 95:00 (95 minut).

④ Naciśnij przycisk **Start/+30 s/Confirm**, aby rozpocząć grillowanie. Rozlegnie się sygnał dźwiękowy i uruchomiony zostanie program grillowania. W tym samym czasie na wyświetlaczu widoczny będzie symbol oraz pozostały czas grillowania.



Po upływie połowyadanego czasu grillowania rozlegnie się podwójny sygnał dźwiękowy (jest to normalne zjawisko w tym trybie pracy). W celu uzyskania lepszego efektu grillowania, naciśnij przycisk Stop/Clear, aby wstrzymać pracę kuchenki, po czym otwórz drzwiczki i obróć jedzenie na drugą stronę. Po zamknięciu drzwiczek, naciśnij przycisk Start/+30 s/Confirm aby wznowić pracę kuchenki.

⑤ W przypadku przedłużania czasu pracy za pomocą przycisku **Start/+30 s/Confirm**, podwójny sygnał dźwiękowy rozlegnie się w połowie poprzednio ustawionego czasu, a nie w połowie czasu zwiększonego np. o 30 sekund.

Gotowanie kombinacyjne (mikrofałe + grill)



W przypadku stosowania urządzenia w trybie gotowania kombinacyjnego dzieci mogą korzystać z kuchenki wyłącznie pod nadzorem osoby dorosłej, ponieważ urządzenie nagrzewa się do wysokiej temperatury.

① Naciśnij **Micro./Grill/Combi.** Na wyświetlaczu pojawi się napis „P 100”. Zaświecą się lampki kontrolne i .

② Aby wybrać wymaganą funkcję, naciskaj przycisk **Micro./Grill/Combi.** do czasu pojawienia się na wyświetlaczu napisu „G - 1” lub „G - 2” oraz symboli i , lub przekręć pokrętkę w kierunku lub , aż na wyświetlaczu pojawi się napis „G - 1” lub „G - 2” oraz symboli i .

„G - 1” = 55% czasu – gotowanie mikrofalowe 45% czasu – grillowanie

„G - 2” = 36% czasu – gotowanie mikrofalowe 64% czasu – grillowanie

③ Naciśnij **Start/+30 s/Confirm** aby potwierdzić funkcję i przekręć pokrętkę w kierunku lub , aby ustawić czas gotowania. Przekręcając odpowiednio pokrętkę, można ustawić czas gotowania od 0:05 (5 sekund) do 95:00 (95 minut).

④ Naciśnij przycisk **Start/+30 s/Confirm**, aby rozpocząć gotowanie. Rozlegnie się sygnał dźwiękowy i uruchomiony zostanie program. W tym samym czasie na wyświetlaczu widoczne będą symbole i , oraz pozostały czas grillowania.

Szybkie rozpoczęcie gotowania

① Jeżeli kuchenka znajduje się w trybie oczekiwania, naciśnij przycisk **Start/+30 s/Confirm**, aby włączyć gotowanie na 30 sekund przy pełnej mocy, każde kolejne naciśnięcie przycisku **Start/+30 s/Confirm** przedłuży czas pracy o kolejne 30 sekund. Maksymalny czas gotowania wynosi 95 minut.

② Podczas gotowania mikrofalowego oraz rozmrażania wg czasu, każde kolejne naciśnięcie przycisku **Start/+30 s/Confirm** przedłuży czas pracy o kolejne 30 sekund.



Dla programów z menu automatycznego i rozmrażania wg wagi nie można przedłużyć czasu pracy.

③ Jeżeli kuchenka znajduje się w trybie oczekiwania, przekręć pokrętkę w kierunku aby ustawić czas gotowania przy pełnej mocy, następnie naciśnij przycisk **Start/+30 s/Confirm**, aby włączyć gotowanie.

Rozmrażanie wg wagi

① Naciśnij przycisk **Weight/TimeDefrost** jeden raz. Na wyświetlaczu pojawi się napis „d E F 1” i zaświecą się lampki kontrolne i .

② Przekręć pokrętkę w kierunku lub , aby ustawić ciężar żywności do rozmrażania. Na wyświetlaczu pojawiają się liczby w kolejności 100–200 ... 1900–2000 (kierunek lub liczby w odwrotnej kolejności (kierunek).

③ Naciśnij przycisk **Start/+30 s/Confirm**, aby rozpocząć rozmrażanie. Rozlegnie się sygnał dźwiękowy i uruchomiony zostanie program rozmrażania. W tym samym czasie na wyświetlaczu migać będą symbole i oraz pozostały czas rozmrażania.

Rozmrażanie wg czasu

① Naciśnij przycisk **Weight/TimeDefrost** dwa razy. Na wyświetlaczu pojawi się napis „d E F 2” i zaświecą się lampki kontrolne i .

② Przekręć pokrętkę w kierunku lub , aby ustawić czas rozmrażania. Czas rozmrażania można ustawić od 0:05 (5 sekund) do 95:00 (95 minut).

③ Naciśnij przycisk **Start/+30 s/Confirm**, aby rozpocząć rozmrażanie. Zaświecą się lampki kontrolne i . Moc podczas rozmrażania wg czasu to P30, jest to wartość niezmienna.

Minutnik

① Naciśnij przycisk **Kitchen Timer/Clock**. Na wyświetlaczu pojawi się napis „00:00” i zaświeci się lampka kontrolna .

② Przekręć pokrętkę w kierunku lub , aby ustawić czas minutnika. Maksymalny czas minutnika wynosi 95 minut.







- Naciśnij przycisk **Start/+30 s/Confirm**, aby zakończyć ustawianie.
- Po osiągnięciu ustawionego czasu rozlegnie się pięciokrotny sygnał dźwiękowy i zgaśnie lampka kontrolna , na wyświetlaczu pojawi się bieżący (aktualny) czas.

 **Minutnik jest to osobny tryb pracy kuchenki, niezależny od zegara.**

Menu automatyczne (Auto Menu)

Kuchenka mikrofalowa posiada menu automatyczne, które nie wymaga programowania czasu trwania ani mocy mikrofal. Menu przygotowane jest dla kilku produktów: pizza, mięso, warzywa, makaron, ziemniaki, ryba, napoje, popcorn.

Każdy program z menu automatycznego, posiada kilka opcji wagowych lub objętościowych z którymi powiązany jest czas trwania programu.

- Obróć pokrętkę w , aby wybrać menu automatyczne gotowania. Na wyświetlaczu pojawi się napis „P - 1” a także symbole  [Auto].
- Obracaj pokrętkę w , na wyświetlaczu będą pojawiać się kolejności: „P - 2”, ..., „P - 8”.
- Po wybraniu programu, zatwierdź go naciskając przycisk **Start/+30 s/Confirm**.
- Obróć pokrętkę, aby ustawić wagę porcji. Na wyświetlaczu pojawi się symbol .
- Naciśnij **Start/+30 s/Confirm**, aby rozpocząć gotowanie. Rozlegnie się sygnał dźwiękowy i uruchomiony zostanie program gotowania. W tym samym czasie wyłączony zostanie symbol , a na wyświetlaczu widoczne będą symbole  [Auto] oraz pozostały czas gotowania.
- Po zakończeniu odliczania, rozlegnie się pięciokrotny sygnał dźwiękowy. Jeśli zegar został wcześniej ustawiony, na wyświetlaczu pojawi się aktualny czas.

PRZYKŁAD

Aby ustawić menu automatyczne na gotowanie 400 g ziemniaków, wykonaj następujące czynności:

- Obracaj pokrętkę w , do momentu pojawienia się na wyświetlaczu napisu „P - 5”.
- Naciśnij **Start/+30 s/Confirm**, aby potwierdzić program menu automatycznego.
- Obróć pokrętkę, aby ustawić na wyświetlaczu wagę 400 g.
- Naciśnij przycisk **Start/+30 s/Confirm**, aby rozpocząć gotowanie.

TABELA MENU AUTOMATYCZNEGO

PROGRAM	MASA, OBJĘTOŚĆ PRODUKTU	CZAS TRWANIA PROGRAMU [s]
A-1 Pizza	200 g	2:30
	400 g	4:10
A-2 Mięso	250 g	4:10
	350 g	5:10
A-3 Warzywa	450 g	6:30
	200 g	3:30
A-4 Makaron	300 g	4:20
	400 g	5:10
A-5 Ziemniaki	50 g (w 450 ml zimnej wody)	17:30
	100 g (w 800 ml zimnej wody)	20:00
A-6 Ryba	200 g	4:40
	400 g	8:40
	600 g	10:10
A-7 Napoje	250 g	3:50
	350 g	4:50
	450 g	6:20
A-8 Popcorn	1 filiżanka (120 ml)	1:25
	2 filiżanki (240 ml)	2:25
	3 filiżanki (360 ml)	3:30
A-8 Popcorn	50 g	1:40
	85 g	2:25
	100 g	2:30

Wyniki gotowania przy pomocy menu automatycznego są uzależnione od takich czynników jak kształt i rozmiar produktu żywnościowego, preferencji dotyczących przygotowania określonych produktów oraz sposobu ułożenia produktu w kuchence. Jeżeli nie będą Państwo w pełni zadowoleni z wyników gotowania, należy dostosować czas gotowania do własnych potrzeb.







Gotowanie wieloetapowe

Można ustawić maksymalnie 2 etapy gotowania. W przypadku gotowania wieloetapowego, jeżeli rozmrażanie jest jednym z etapów gotowania, program rozmrażania zostanie włączony automatycznie jako pierwszy. Po zakończeniu jednego etapu rozlegnie się sygnał dźwiękowy i rozpocznie się kolejny etap.

 **Gotowanie automatyczne nie może być jednym z programów gotowania wieloetapowego.**

PRZYKŁAD

Chcesz ustawić rozmrażanie na 5 minut a następnie gotować przez 7 minut przy mocy mikrofal 80%. Wykonaj następujące czynności:

- Dwa razy naciśnij przycisk **Weight/TimeDefrost**. Na wyświetlaczu pojawi się napis „dEF2”.
- Przekręć pokrętkę w kierunku  lub , aby ustawić czas rozmrażania 5:00.
- Naciśnij **Micro./Grill/Combi**. Na wyświetlaczu pojawi napis „P 100”.
- Aby wybrać moc mikrofal **P80**, naciśnij jeszcze raz przycisk **Micro./Grill/Combi** lub przekręcaj pokrętkę w kierunku  lub , aż na wyświetlaczu pojawi się napis „P 80”.
- Naciśnij **Start/+30 s/Confirm** aby potwierdzić moc mikrofal.
- Przekręć pokrętkę w kierunku  lub , aby ustawić czas gotowania na 7 minut.
- Naciśnij przycisk **Start/+30 s/Confirm**, aby rozpocząć gotowanie. Rozlegnie się sygnał dźwiękowy oznajmujący początek rozmrażania, na wyświetlaczu odliczany będzie czas rozmrażania. Drugi sygnał dźwiękowy informuje o rozpoczęciu gotowania. Zakończenie gotowania wieloetapowego sygnalizowane będzie pięciokrotnym sygnałem dźwiękowym.

Informacje dodatkowe

- Początkowe przekręcenie pokrętki, będzie sygnalizowane pojedynczym sygnałem dźwiękowym.
- Każdą uruchomioną operację można przerwać poprzez naciśnięcie przycisku **Stop/Clear**. Aby kontynuować przerwana pracę, naciśnij przycisk **Start/+30 s/Confirm**. Dwukrotne naciśnięcie przycisku **Stop/Clear** zakończy operację.
- Podczas gotowania z wykorzystaniem funkcji **Micro./Grill/Combi**, naciśnij przycisk **Micro./Grill/Combi**. Bieżąca moc mikrofal pojawi się na wyświetlaczu na 3 sekundy.
- W trybie gotowania, naciskając przycisk **Kitchen Timer/Clock**, na wyświetlaczu pojawi się aktualna godzina. Po 3 sekundach wskazania powrócą do poprzedniego stanu.
- Jeżeli podczas pracy kuchenki, zostały otworzone drzwiczki, po ich zamknięciu naciśnij przycisk **Start/+30 s/Confirm**, aby wznowić pracę kuchenki.
- Jeżeli w ciągu jednej minuty po zakończeniu ustawiania, program nie zostanie zatwierdzony przyciskiem **Start/+30 s/Confirm**, ustawienia zostaną skasowane. Aktualny czas pojawi się na wyświetlaczu.
- Prawidłowe naciśnięcie przycisku będzie sygnalizowane pojedynczym sygnałem dźwiękowym. Po nieprawidłowym naciśnięciu, nie będzie żadnego dźwięku.
- Zakończenie programu sygnalizowane będzie pięciokrotnym sygnałem dźwiękowym.

Ekologia – zadbajmy o środowisko

Każdy użytkownik może przyczynić się do ochrony środowiska. Nie jest to ani trudne, ani zbyt kosztowne. W tym celu:

Opakowania kartonowe przekaż na makulaturę. Worki z polietylenu (PE) wrzuć do kontenera na plastik. Zużyte urządzenie oddaj do odpowiedniego punktu składowania, gdyż znajdujące się w urządzeniu niebezpieczne składniki mogą być zagrożeniem dla środowiska.



Nie wyrzucaj urządzenia wraz z odpadami komunalnymi!

Importer: Zelmer Pro Sp. z o.o. – Polska

DANE KONTAKTOWE:

- zakup części eksploatacyjnych – akcesoriów
<http://www.zelmer.pl/akcesoria-agd/>
- salon firmowy – sprzedaż internetowa
salon@zelmer.pl
- wykaz punktów serwisowych
http://www.zelmer.pl/punkty_serwisowe/
- infolinia (sprzedaż, reklamacje, serwis)
 801 005 500
 22 20 55 259

Importer/producent nie odpowiada za ewentualne szkody spowodowane zastosowaniem urządzenia niezgodnym z jego przeznaczeniem lub niewłaściwą jego obsługą.

Importer/producent zastrzega sobie prawo modyfikacji wyrobu w każdej chwili, bez wcześniejszego powiadomienia, w celu dostosowania do przepisów prawnych, norm, dyrektyw albo z przyczyn konstrukcyjnych, handlowych, estetycznych i innych.

Blahopřejeme Vám k nákupu našeho spotřebiče a vítáme vás mezi spotřebiteli výrobků ZELMER.

Pro dosažení co nejlepších výsledků vám doporučujeme používat pouze originální příslušenství firmy ZELMER, které bylo vyvinuto speciálně pro tento výrobek.

Přečtěte si, prosím, pečlivě tento návod k použití. Zvláštní pozornost věnujte bezpečnostním pokynům. Návod k použití si prosím uschovejte, abyste jej mohli použít i během pozdějšího používání přístroje.

Na vyznačeném místě zapište **SÉRIOVÉ ČÍSLO**, které se nachází na mikrovlnné troubě a uchovejte tyto informace do budoucna.

SÉRIOVÉ
ČÍSLO:

Obsah

Bezpečnostní pokyny – ochrana před působením mikrovlnné energie	8
Důležité bezpečnostní pokyny	8
Instalace	9
Pokyny k uzemnění	9
Rádiové rušení	9
Čištění – údržba a obsluha	9
Technické údaje	10
Požadavky norem	10
Vaření s mikrovlnami – pokyny	10
Doplňující funkce	10
Pokyny týkající se nádobí	10
Montáž skleněného otočného talíře	10
Než zavoláte servis	10
Konstrukce trouby	11
Ovládací panel	11
Nastavení funkcí mikrovlnné trouby:	
Nastavení hodin	12
Zapnutí trouby	12
Vaření s mikrovlnami	12
Grilování	12
Kombinované vaření (mikrovlny + gril)	12
Rychlý start	12
Rozmrazování váhové	12
Rozmrazování časové	12
Minutník	12
Automatické menu (Auto Menu)	13
Tabulka automatického menu	13
Vaření ve více etapách	13
Doplňující informace	13
Ekologicky vhodná likvidace	13

POZORNĚ SI PŘEČTĚTE DŮLEŽITÉ BEZPEČNOSTNÍ POKYNY TÝKAJÍCÍ SE POUŽÍVÁNÍ A UCHOVEJTE JE DO BUDOUCNA

Bezpečnostní pokyny – ochrana před působením mikrovlnné energie

① Před použitím se přesvědčte, zda jsou dvířka mikrovlnné trouby uzavřena.

Nepoužívejte troubu, když jsou dvířka otevřená. Vystavujete se tak riziku přímého mikrovlnného záření. V žádném případě není dovoleno pomíjet, ani samostatně modifikovat bezpečnostní mechanismy.

② Nevkládejte žádné předměty mezi přední část trouby a dvířka a dbejte na to, aby se nehromadily nečistoty a zbytky čistících prostředků na kontaktních plochách.

③ Nepoužívejte poškozený spotřebič. Je velmi důležité, aby se dvířka důkladně zavírala a nejevila žádné známky poškození:

- závěsů a západek (žádné praskliny a uvolnění),
- těsnění dvířek a kontaktní plochy
- „vypáčení“.

④ Práce spojené s regulací nebo opravou mikrovlnné trouby může provádět pouze proškolený personál servisu.

Důležité bezpečnostní pokyny

Během používání elektrického spotřebiče dodržujte základní bezpečnostní pokyny. Za účelem minimalizování rizika úrazu elektrickým proudem, požáru, úrazu nebo vystavení se působení mikrovlnnému záření, dodržujte níže uvedené pokyny:



NEBEZPEČÍ!/VAROVÁNÍ!

Nedodržením těchto pokynů ohrožujete své zdraví

- Spotřebič používejte pouze v souladu s jeho určením, způsobem popsaným v tomto návodu. Nepoužívejte ani neohřívejte ve spotřebiči žíravé chemické látky. Trouba není určena pro průmyslové ani laboratorní účely.
- Mikrovlnná trouba je určena pouze k ohřívání potravin a nápojů. Sušení potravin nebo oděvů, ohřívání polštářů, bačkor, vlhkých látek apod. může způsobit tělesné zranění nebo požár.
- Nikdy nepoužívejte spotřebič s poškozeným přírodním kabelem nebo zástrčkou, ani v případě, kdy je spotřebič jinak viditelně poškozený.
- Jestliže je neodělitelná přírodní šňůra poškozená, je nutné ji vyměnit u výrobce, ve specializovaném servisu odborným personálem nebo kvalifikovanou osobou. Vyvarujte se tak nebezpečí úrazu.
- Provádět opravy na spotřebiči může pouze proškolený personál. Nesprávně provedená oprava hrozí uživateli velmi vážným nebezpečím úrazu. V případě výskytu závady se obraťte na autorizovaný servis firmy ZELMER.
- Jestliže jsou poškozená dvířka nebo jejich těsnění, nepoužívejte mikrovlnnou troubu, dokud ji neopraví kvalifikovaný opravář.
- Tekutiny a jiné potraviny neohřívejte v hermeticky uzavřených nádobách. Může to způsobit výbuch.
- Mikrovlnný ohřev nápojů může způsobit přehřátí tekutiny za bod varu a následné vykypění, proto dbejte zvýšené opatrnosti při manipulaci s nádobou.
- V mikrovlnné troubě nesmažte. Vařící olej může zničit díly mikrovlnné trouby, nebo nádobí, kterým se můžete opařit.
- Neoloupaná a celá vejce uvařená natvrdo neohřívejte v mikrovlnných troubách, protože mohou explodovat, dokonce i po ukončení ohřevu.
- Obsah dětských lahviček a skleniček s dětskou výživou důkladně zamíchejte a protřepete. Před krmením vždy zkontrolujte teplotu výživy, aby nedošlo k opaření dítěte.
- Kuchyňské nádobí se může, výsledkem vlivu vysokých teplot nahřát. K přenášení nádobí používejte úchyty nebo kuchyňské rukavice.
- Práce, při kterých je nezbytné sejmut bezpečnostní kryt chránící před působením mikrovlnného záření, jsou nebezpečné. Tyto práce musí provádět pouze odborný technik.
- Tento spotřebič mohou používat děti starší 8 let, osoby s fyzickým, sensorickým a mentálním omezením a osoby nemající náležitou zkušenost a znalost pouze tehdy, bude-li jim zajištěn náležitý dohled nebo budou poučeny o bezpečném používání přístroje a budou informovány o možném riziku. Nedovolte dětem, aby si se spotřebičem hrály. Čistit a provádět údržbu na spotřebiči mohou provádět děti pouze pod dohledem.
- Spotřebič ukládejte i s napájecím kabelem mimo dosah dětí mladších osmi let.
- Pozor, horký povrch .

- Dvířka a jiné vnější plochy se mohou při provozu spotřebiče nahřát.
- Dostupné plochy mohou být při používání spotřebiče horké.
- Neodstraňujte slídovou destičku, která se nachází v komoře mikrovlnné trouby! Plní ochrannou funkci před zářením.
- Varování! Při nadzvednutí víka a otevírání fóliových obalů uniká pára.
- Při vyjímání ohřátého jídla používejte kuchyňské rukavice.

POZOR!

Nedodržení těchto pokynů můžete spotřebič poškodit

- Mikrovlnnou troubu zapojte do elektrické sítě pouze se střídavým proudem 230 V, vybavené ochranným kolíkem.
- Spotřebič postavte u stěny.
- POZOR: Neumísťujte mikrovlnnou troubu nad varnou deskou ani nad jinými spotřebiči vytvářejícími teplo. Spotřebič se může poškodit a nebudete mít nárok na uplatnění záruky.
- Neumísťujte spotřebič do skříňky.
- Nepoužívejte prázdnou troubu.
- Za účelem snížení rizika požáru uvnitř mikrovlnné trouby:
 - při ohřevu potravin v nádobách z umělé hmoty nebo papíru pravidelně kontrolujte mikrovlnnou troubu, protože může dojít k zapálení těchto nádob,
 - před vložením papírových nebo plastových sáčků do mikrovlnné trouby, odstraňte všechny kovové elementy a svorky z obalů,
 - v případě úniku kouře ze spotřebiče, vypněte mikrovlnnou troubu nebo vyjměte zástrčku z elektrické zásuvky a nechte uzavřená dvířka za účelem zmenšení plamenů,
 - neponechávejte papírové produkty, nádoby, kuchyňské přístroje a potraviny uvnitř mikrovlnné trouby, kdy spotřebič nepoužíváte.
- Kabel musí vést zdála od nahřátých ploch a nesmí přikrývat žádné elementy mikrovlnné trouby.
- Doporučujeme pravidelně čistit a odstraňovat zbytky potravin z mikrovlnné trouby.
- Nebudete-li čistit mikrovlnnou troubu pravidelně, může dojít k poškození povrchu, co může nepříznivě ovlivnit její životnost a následně dojít k nebezpečným situacím.
- Je zakázáno používat k čištění pamí čistěč.
- Spotřebič není určený k práci s použitím vnějších časových spínačů nebo samostatné soustavy dálkové regulace.
- Nikdy neodstraňujte fólii, jež se nachází na vnější straně dvířek. Můžete poškodit spotřebič.
- Před manipulací s mikrovlnnou troubou zajistěte otočný talíř, aby nedošlo k jeho poškození.
- Nikdy neodstraňujte distanční lištu, která se nachází zezadu a na stranách. Zajišťuje minimální odstup od stěny pro cirkulaci vzduchu.

POKYNY

Informace o výrobku a pokyny k použití

- Spotřebič je určen k domácímu použití a k podobným účelům v takových místnostech jako jsou:
 - kuchyňské prostory v obchodech, kancelářích a jiných místech na pracovišti,
 - pro hosty v hotelech, motelech a obytných objektech,
 - agroturistických hospodářstvih,
 - penziony typu „bed and breakfast“.
- Mikrovlnná trouba je určena výhradně k domácímu použití, nepoužívejte ji k obchodním účelům v gastronomii.
- Tato mikrovlnná trouba je volně stojící spotřebič.
- Potraviny pokryté silnou slupkou, jako jsou např. brambory, dýně v celku, jablka a kaštiny před vařením propíchněte.
- Zabráňte tak rozvaření těchto potravin.
- Používejte výhradně nádoby, které jsou vhodné pro použití v mikrovlnných troubách.
- Nepoužívejte mikrovlnnou troubu k přechovávání jakýchkoliv předmětů a potravin jako např. chleba, sušenky atd.

Instalace

- 1 Ujistěte se, že všechny obaly uvnitř mikrovlnné trouby jsou odstraněny.
- 2 Sejměte ochrannou fólii z mikrovlnné trouby.



Zkontrolujte, zda nemá trouba žádné stopy poškození, jako jsou zkřivená nebo vypáčená dvířka, poškozené těsnění dvířek a kontaktní plochy, prasklé, nebo uvolněné závěsy a západky dvířek, nerovnosti na povrchu spotřebiče nebo na dvířkách.



V případě výskytu jakýchkoliv poškození, nepoužívejte spotřebič a kontaktujte odborný servis.

3 Mikrovlnnou troubu postavte na rovném a stabilním povrchu, který vydrží její váhu a nejtěžší možné produkty určené k tepelné přípravě v troubě.

4 Nevystavujte mikrovlnnou troubu vlivům vlhka, nestavte ji poblíž hořlavých materiálů, a také nad, nebo poblíž přístrojů jež vytvářejí teplo.

5 Spotřebič postavte zadní stěnou ke zdi. Za účelem správné funkce mikrovlnné trouby, zajistěte řádný přívod vzduchu. Nad troubou ponechte odstup min. 30 cm, min. 10 cm za troubou a 20 cm z obou stran trouby. Nezakrývejte, ani neucpávejte ventilační otvory spotřebiče. Neodstraňujte nohy spotřebiče.

6 Troubu nepoužívejte bez skleněného talíře a kruhového roleru umístěného ve správné pozici.

7 Zkontrolujte, zda přívodní kabel není poškozený, jestli nevede pod troubou, nebo nad jakýmkoliv horkým nebo ostrým povrchem a zda nevisí mimo stůl nebo pracovní desku.

8 Zajistěte snadný přístup k zásuvce tak, aby bylo v náhlých případech snadné odpojit spotřebič z elektrické sítě.

9 Nepoužívejte, ani nepřechovávejte troubu ve volném prostoru.

Pokyny k uzemnění

Zástrčku spotřebiče zapojte do zásuvky elektrické sítě vybavené ochranným kolíkem. Zapojení do zásuvky bez kolíku zvyšuje riziko úrazu elektrickým proudem.

V případě zkratu uzemnění snižuje riziko úrazu elektrickým proudem.

Trouba by měla být používána v samostatném elektrickém obvodu.

V případě použití prodlužovačky:

- 1 Kabel prodlužovačky by měl být trojitý a uzemněný.
- 2 Prodlužovačku položte zdála od horkých a ostrých povrchů tak, aby nemohla být náhodně stažena nebo přiskřípnuta.



V případě nesprávného připojení se zvyšuje riziko úrazu el. proudem.



V případě jakýchkoliv dotazů o uzemnění, nebo návodů týkajících se připojení do el. sítě, kontaktujte odborného elektrikáře nebo zaměstnance servisu.



Výrobce ani prodejce nenesou odpovědnost za poškození mikrovlnné trouby, ani za úrazy vzniklé nedodržением pokynů týkajících se připojení do elektrické sítě.

Rádiové rušení

Práce mikrovlnné trouby může rušit rádiové a televizní přijímače a jiná podobná zařízení.

Rušení lze omezit nebo zcela odstranit níže uvedeným způsobem:

- vyčistit dvířka a všechny kontaktní plochy trouby,
- změňte rádiové nebo televizní nastavení přijímací antény,
- přestavte mikrovlnnou troubu s ohledem na přijímač,
- odsuňte mikrovlnnou troubu od přijímače,
- připojte mikrovlnnou troubu do jiné elektrické zásuvky tak, aby trouba a přijímač byly napájeny z různých elektrických síťových obvodů.

Čištění – údržba a obsluha

1 Před zahájením čištění vypněte troubu a vyjměte zástrčku přívodního kabelu z elektrické sítě.

2 Vnitřní komora trouby musí být udržována v čistotě. V případě znečištění vnitřních stěn trouby odstraňte zbytky potravin, případně tekutin, vlhkým hadříkem. V případě silných nečistot použijte jemný saponát. Nepoužívejte čisticí prostředky ve spreji, ani jiné agresivní čisticí prostředky. Mohou zanechat fleky na povrchu, nebo pod vlivem jejich působení může povrch trouby a dvířek matnět.

3 Vnější povrch mikrovlnné trouby čistěte pomocí vlhkého hadříku.

Dejte pozor, aby voda nekapala ventilačními otvory dovnitř spotřebiče, mohly by se poškodit komponenty uvnitř trouby.

4 Obě strany dvířek, okénka, těsnění dvířek a kontaktní části, otírejte často vlhkým hadříkem za účelem odstranění všech zbytků potravin a rozlitých tekutin.



Nepoužívejte abrazivní čisticí prostředky.



V případě čištění těsnění dvířek, záhybů a kontaktních ploch, je zakázáno používat látky, které mohou poškodit těsnění, a tak způsobit únik mikrovln.

5 K mytí vnější strany mikrovlnné trouby nepoužívejte abrazivní čisticí prostředky v podobě emulzí, mléka, past atd. Mohou mimo jiné odstranit z povrchu informace a grafické symboly, jako jsou: stupnice, označení, výstražné znaky atd.

6 Dbejte na to, aby nenavhl ovládací panel. K čištění používejte vlhký, měkký hadřík. Abyste zabránili případnému otevření trouby, čistěte ovládací panel při otevřených dvířkách.

7 Jestliže se zkapačná vodní pára začíná usazovat na vnitřní nebo vnější straně dvířek, otřete ji pomocí měkkého hadříku. Zkapač může nastat, kdy mikrovlnná trouba pracuje ve vysokém vlhku. V takové situaci je to zcela běžný jev.

8 Jednou za čas vyjměte a umyjte skleněný talíř. Mýjte ho v teplé vodě se saponátem na nádoby, nebo v myčce.

9) Abyste zabránili vzniku hluku, čistěte pravidelně kruhový roler a dno vnitřní komory trouby. Dolní plochu očistěte jednoduše pomocí jemného saponátu. Kruhový roler umyjte ve vodě se saponátem na nádobí, nebo v myčce. Během zpětné montáže kruhového roleru v troubě dbejte, aby byl umístěn na správné pozici.

10) Za účelem likvidace nepříjemného zápachu z trouby, vařte po dobu 5 minut uvnitř trouby cca 200 ml vody s citrónovou šťávou a kúrou z jednoho citrónu v misce, která je určená pro vaření v mikrovlnné troubě.

Vnitřek důkladně vyčistěte pomocí suchého a měkkého hadříku.

11) Jestliže je nutná výměna vnitřní žárovky, kontaktujte SERVIS.

12) Pravidelně čistěte troubu a odstraňujte zbytky jídla.



Nedodržím výše uvedených pokynů můžete poškodit povrch, co může mít vliv na životnost spotřebiče a vést k nebezpečným situacím.

Technické údaje

Technické parametry spotřebiče	230 V~ 50 Hz, 1250 W (Mikrovlny) 1000 W (Gril)
Jmenovitý výstupní výkon mikrovln	800 W
Frekvence	2450 MHz
Vnější rozměry (mm)	výš. = 293; šíř. = 485; hl. = 408
Rozměry vnitřku trouby (mm)	výš. = 221; šíř. = 314; hl. = 347
Kapacita trouby	22 litrů
Otočný talíř	Průměr = 270 mm
Čistá hmotnost	Cca 13,2 kg

* Výše uvedené údaje mohou být změněny, a proto je uživatel musí porovnat s informacemi uvedenými na typovém štítku mikrovlnné trouby. Jakékoliv reklamace týkající se chyb těchto údajů nebudou uznány.

Požadavky norem

Mikrovlnná trouba ZELMER splňuje požadavky platných norem.

Spotřebič splňuje NAŘÍZENÍ KOMISE (ES) č. 1275/2008 pro požadavky týkající se ekoprojektu.

Přístroj je vyroben v souladu s požadovanými direktivami:

- Elektrické zařízení určené k použití v určených mezích napětí (LVD) – 2006/95/EC.
- Elektromagnetická kompatibilita (EMC) – 2004/108/EC.

Výrobek je na typovém štítku označen značkou CE.

Vaření s mikrovlnami – pokyny

- 1) Pečlivě vložte potravinové výrobky. Nejsilnější části potravin položte po okrajích nádoby.
- 2) Zkontrolujte dobu vaření. Vařte nejkratší doporučenou dobu a v případě potřeby dobu vaření prodlužujte. Silně připálené produkty mohou vytvářet kouř, nebo se mohou vznítit.
- 3) Produkty by měly být během vaření přikryté. Pokrývka chrání před „vystříknutím“ a zajišťá rovnoměrné vaření.
- 4) Pro urychlení procesu vaření takových potravin jako jsou kuře nebo hamburgery, by se potraviny měly během vaření otáčet. Velké potraviny, jako např. pečeně je nutné otočit minimálně jednou.
- 5) Uprostřed vaření doporučujeme změnit uspořádání potravin takových jako jsou např. karbanátky. Potraviny položené nahore umístěte dolů a ty, které jsou uprostřed, položte na okraj.

Doplňující funkce

DĚTSKÁ POJISTKA – zabezpečení před přístupem dětí

Pojistka: V pohotovostním režimu stisknete a 3 vteřiny přidržte tlačítko **Stop/Clear**. Uslyšíte dlouhý zvukový signál, který signalizuje zapnutí dětské bezpečnostní pojistky. Na displeji se zobrazí symbol

Jestliže po zapojení mikrovlnné trouby do zásuvky elektrické sítě nebyl nastavený čas, zobrazí na displeji po zapnutí dětské pojistky kromě symbolu

Vypnutí pojistky: Při zapnutí pojistky stisknete a přidržte 3 vteřiny tlačítko **Stop/Clear**. Uslyšíte dlouhý zvukový signál, který signalizuje vypnutí pojistky.

Pokyny týkající se nádobí

V mikrovlnné troubě používejte pouze nádoby a náčiní, které je k tomu určené. Ideálním materiálem na nádobí, jež je vhodný pro použití v mikrovlnné troubě, je materiál průhledný, který umožňuje pronikání energie přes nádobu za účelem ohřátí potravin.

- 1) Nepoužívejte kovové náčiní ani náčiní s kovovými okraji a doplňky – mikrovlny pronikají přes kov.
- 2) Před vařením v mikrovlnné troubě odstraňte recyklované papírové obaly, jelikož mohou obsahovat kovové části, které mohou způsobit jiskření a/nebo vznícení.
- 3) Doporučujeme používat kulaté/oválné nádoby místo nádobí hranatého/podélného, jelikož potraviny v rohách nádobí se rychleji připalují.
- 4) Během grilování odkryté plochy chraňte před připálením přikrytím úzkými pásky alobalu. Pamatujte však, že nesmí být alobalu příliš mnoho a dodržujte vzdálenost min. 3 cm mezi fólií a vnitřními stěnami trouby.

Níže uvedený seznam usnadní volbu správného nádobí.

Kuchyňské nádobí	Mikrovlny	Gril	Kombinované vaření
Sklo žáruvzdorné	Ano	Ano	Ano
Sklo tepelně neodolné	Ne	Ne	Ne
Žáruvzdorné keramické nádoby	Ano	Ano	Ano
Plastové nádobí vhodné pro použití v mikrovlnné troubě	Ano	Ne	Ne
Papírová utěrka	Ano	Ne	Ne
Kovový táč	Ne	Ano	Ne
Kovový rošt	Ne	Ano	Ne
Hliníková fólie a fóliové nádoby	Ne	Ano	Ne

Test kuchyňského nádobí:

- 1) Do nádoby nalejte 1 sklenici studené vody (250 ml) a vložte ji dovnitř mikrovlnné trouby.
- 2) Vařte na nejvyšším výkonu po dobu jedné minuty.
- 3) Po uplynutí nastaveného času opatrně zkontrolujte teplotu nádoby/náčiní. Jestliže bude na dotyk teplé, nepoužívejte jej k vaření v mikrovlnné troubě.



Nevařte déle než jednu minutu.

Montáž skleněného otočného talíře

1) Skleněný talíř nikdy nestavte v obrácené pozici. Nikdy neomezujte pohyb talíře.

2) Během vaření se v mikrovlnné troubě vždy musí nacházet skleněný talíř na kruhovém roleru.

3) Během vaření pokládejte vždy potraviny a nádoby na skleněný otočný talíř.

4) V případě prasknutí nebo poškození skleněného talíře kontaktujte nejbližší servis.

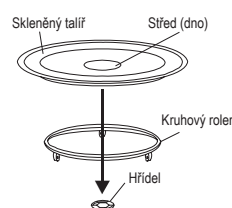

Než zavoláte servis

Normální stav:

- 1) Zapnutá mikrovlnná trouba může rušit radiové a televizní přijímače. Tato rušení jsou podobná rušením, které způsobují malé elektrické přístroje jako je např. ventilátor, mixér, vystavač, atd.
- 2) Během vaření může být, při nízkém výkonu mikrovln, vnitřní osvětlení trouby ztlumeno.
- 3) Během vaření se z potravin vypařuje vodní pára. Většina páry je odváděna ventiláčnými otvory. Část zkapalněné páry se však může usazovat na chladných částech trouby (např. na dvířkách).
- 4) Jestliže je skleněný talíř při provozu hlučný, zkontrolujte čistotu trouby a jednotku kruhového roleru. Čistěte shodně s pokyny uvedenými v kapitole „ČISTĚNÍ – ÚDRŽBA A OBSLUHA“.

Pokud trouba nefunguje:

- 1) Zkontrolujte, zda je trouba správně připojena do zásuvky elektrické sítě. Jestli ne, vyjměte zástrčku ze zásuvky, počkejte 10 vteřin a vložte ji zpět.
- 2) Zkontrolujte, zda není přepálená pojistka, nebo jestli se nezapnula automatická pojistka. Jestliže výše uvedená zabezpečení jsou v pořádku, zkontrolujte zásuvku tak, že do ní připojíte jiný přístroj.
- 3) Zkontrolujte, zda ovládací panel je správně naprogramovaný a zda byl nastavený časový programátor.
- 4) Zkontrolujte, zda jsou dvířka důkladně zavřena přes pojistku dvířek. V opačném případě energie mikrovln nebude přiváděna do trouby.



Jestliže po provedení níže uvedených činností trouba i nadále nefunguje, kontaktujte servis. Neregulujte ani neopravujte mikrovlnnou troubu sami.

Konstrukce trouby

- 1 Ovládací panel
- 2 Hřídel
- 3 Kruhový roler
- 4 Skleněný otočný talíř
- 5 Průhledové okénko
- 6 Dvířka
- 7 Bezpečnostní pojistka – přeruší napájení ve chvíli otevření dvířek během práce mikrovlnné trouby
- 8 Kovový rošt
- 9 Slidová destička
- 10 Topné těleso grilu

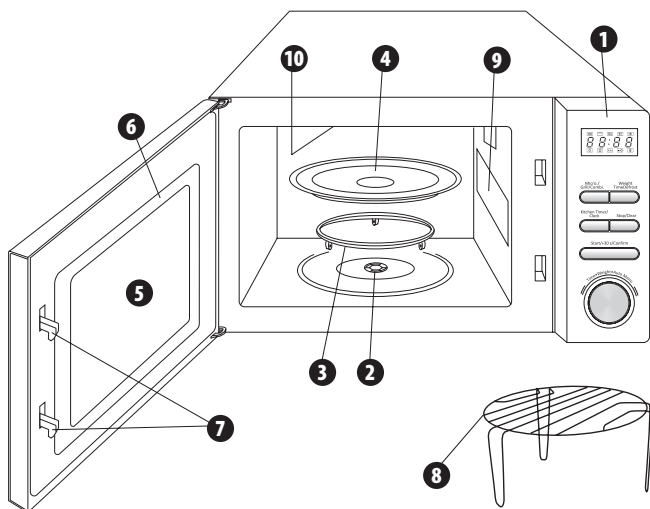

Ovládací panel

- 1 Displej:
- 2 Micro./Grill/Combi. (Mikrovlny/Grill/Kombinovaný ohřev)
- 3 Weight/TimeDefrost (Rozmrazování váhové/Rozmrazování časové)
- 4 Kitchen Timer/Clock (Minutník / Nastavení hodin)
- 5 Stop/Clear (Zastavení/ Anulování)
- 6 Start/+30 s/Confirm (Start/+30 s/Potvrzení)
- 7 Knoflík (Rychlý start, Automatické menu):
 - Zvýšení hodnoty ↻ ve směru hodinových ručiček,
 - Snížení hodnoty ↻ proti směru hodinových ručiček.

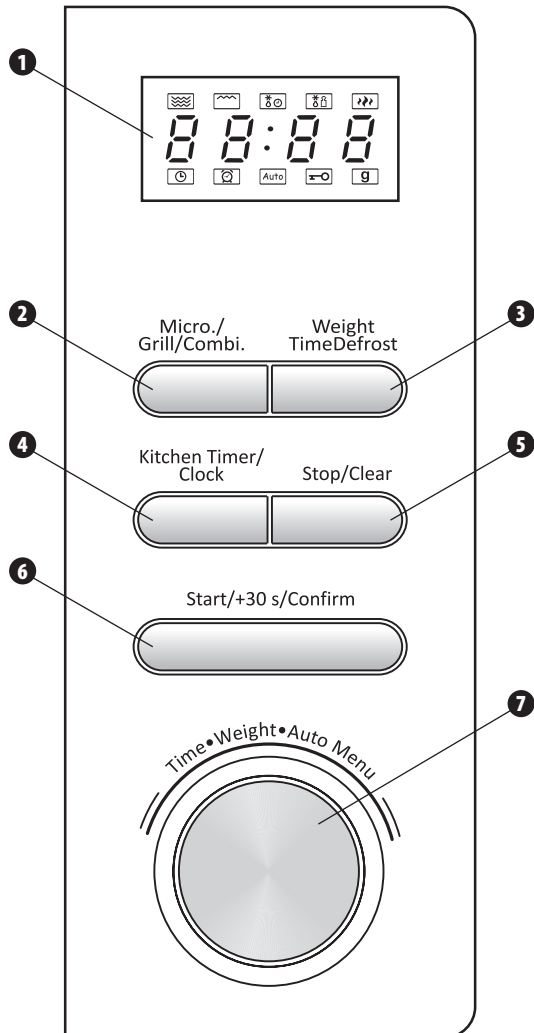







DISPLEJ: UKAZATELE – SIGNALIZACE

	Mikrovlny		Hodiny
	Gril		Časovač
	Rozmrazování časové		Automatický ohřev
	Rozmrazování váhové		Dětská pojistka
	Výkon mikrovln		Gramáž

Nastavení hodin

Po připojení mikrovlnné trouby do el. sítě, se na displeji zobrazí nápis „0:00“ a uslyšíte jeden zvukový signál.

- 1 Stiskněte dvakrát tlačítko **Kitchen Timer/Clock**. Číslice hodin začnou blikat a na displeji se zobrazí kontrolka hodin .
- 2 Pro nastavení hodin, otočte knoflík. Lze nastavit číslice od 0 do 23 ve směru  nebo od 23 do 0 ve směru .
- 3 Stiskněte tlačítko **Kitchen Timer/Clock**. Číslice minut začnou blikat.
- 4 Pro nastavení minut, otočte knoflík ve směru  nebo . Lze nastavit číslice od 0 do 59 (ve směru ) nebo od 59 do 0 (ve směru )
- 5 Stiskněte tlačítko **Kitchen Timer/Clock**, pro ukončení nastavení času. Kontrolka hodin zhasne a symbol „:“ na displeji začne blikat.

i **Nastavení bude aktuální tak dlouho, dokud bude mikrovlnná trouba připojena do elektrické sítě (a pokud nebude přerušen přívod el. proudu).**

i **Za účelem nového nastavení hodin, opakujte kroky 1-5.**







i **Stisknutím tlačítka Stop/Clear během nastavování hodin, se nastavení automaticky vrátí do původního stavu.**

Zapnutí trouby

Po připojení spotřebiče do příslušného napájecího zdroje a před zahájením programování mikrovlnné trouby, nejdříve vložte do její komory jídlo a uzavřete dvířka.







Vaření s mikrovlnami

! **K vaření s mikrovlnami nepoužívejte rošť! Před vařením s mikrovlnami vždy vyjměte rošť z mikrovlnné trouby.**

- 1 Stiskněte tlačítko **Micro./Grill/Combi**, abyste vybrali požadovanou úroveň výkonu. Na displeji se zobrazí nápis „P 100“. Rozsvítí se kontrolky  a .
- 2 Pro volbu jiného výkonu mikrovln, např. **P80**, stiskněte **Micro./Grill/Combi**, nebo otáčejte knoflík ve směru  nebo , dokud se na displeji nezobrazí nápis „P 80“.
- 3 Stiskněte tlačítko **Start/+30 s/Confirm** pro potvrzení výkonu mikrovln a otočte knoflík ve směru  nebo , pro nastavení doby vaření. Otáčením knoflíku můžete nastavit dobu vaření od 0:05 (5 vteřin) do 95:00 (95 minut).
- 4 Stiskněte tlačítko **Start/+30 s/Confirm**, pro zahájení vaření.

PŘÍKLAD

Pro nastavení vaření na 20 minut při výkonu mikrovln 80% proveďte následující činnosti:

- 1 Stiskněte tlačítko **Micro./Grill/Combi**. Na displeji se zobrazí nápis „P 100“ a symboly  a .
- 2 Pro volbu požadovaného výkonu mikrovln **P80** stiskněte ještě jednou tlačítko **Micro./Grill/Combi**, nebo otáčejte knoflík ve směru  nebo , dokud se na displeji nezobrazí nápis „P 80“.
- 3 Stiskněte tlačítko **Start/+30 s/Confirm** pro potvrzení výkonu mikrovln, na displeji se zobrazí nápis „P 80“.
- 4 Otočte knoflík ve směru  nebo  pro nastavení doby vaření 20:00 (20 minut). Na displeji se zobrazí nastavený čas.
- 5 Stiskněte tlačítko **Start/+30 s/Confirm**, pro zahájení vaření.

TABULKA VÝKONU MOCI MIKROVLN









Displej	P100	P80	P50	P30	P10	G	C-1	C-2
Výkon mikrovln	100% Velmi vysoká	80% Vysoká	50% Střední	30% Nízká	10% Velmi nízká	0%	55%	36%
Výkon grilu	-	-	-	-	-	100%	45%	64%

Pozor:

Vedle jsou uvedeny vteřiny/minuty, o jaké lze změnit nastavení času při jednotlivých časových hodnotách.

0 – 1 minuty	po 5 vteřin
1 – 5 minut	po 10 vteřin
5 – 10 minut	po 30 vteřin
10 – 30 minut	po 1 minutě
30 – 95 minut	po 5 minutách

Grilování

- 1 Stiskněte **Micro./Grill/Combi**. Na displeji se zobrazí nápis „P 100“. Rozsvítí se kontrolky  a .
- 2 Abyste vybrali funkci grilování, stlačte tlačítko **Micro./Grill/Combi**, až se na displeji zobrazí nápis „G“ a symbol , nebo otáčejte otočný regulátor ve směru  nebo , až se na displeji zobrazí nápis „G“ a symbol .
- 3 Stiskněte **Start/+30 s/Confirm** pro potvrzení funkce a otočte knoflík ve směru  nebo  pro nastavení doby grilování. Otáčením knoflíku lze nastavit dobu grilování od 0:05 (5 vteřin) do 95:00 (95 minut).

- 4 Stiskněte tlačítko **Start/+30 s/Confirm**, pro zahájení grilování. Uslyšíte zvukový signál a zapne se program grilování. Současně se na displeji zobrazí symbol  a zbývající čas grilování.















Po uplynutí poloviny zadaného času grilování uslyšíte dva zvukové signály (je to běžný jev v tomto režimu práce). Pro lepší efekt grilování, stiskněte tlačítko Stop/Clear pro zastavení práce mikrovlnné trouby, poté otevřete dvířka a otočte grilované potraviny na druhou stranu. Po uzavření dvířek stiskněte tlačítko Start/+30 s/Confirm pro obnovu práce mikrovlnné trouby.

- 5 V případě prodloužení doby práce pomocí tlačítko **Start/+30 s/Confirm**, se ozvou dva zvukové signály v polovině původně nastavené doby a ne v polovině prodloužené doby, např. o 30 vteřin.

Kombinované vaření (mikrovlny + gril)



Jelikož se spotřebič nahřívá v režimu kombinovaného vaření na vysokou teplotu, mohou děti používat mikrovlnnou troubu pouze pod dohledem dospělé osoby.

- 1 Stiskněte tlačítko **Micro./Grill/Combi**. Na displeji se zobrazí nápis „P 100“. Rozsvítí se kontrolky  a .
 - 2 Abyste vybrali požadovanou funkci, stlačte tlačítko **Micro./Grill/Combi**, až se na displeji zobrazí nápis „G - 1“ nebo „G - 2“ a symboly  a , nebo otáčejte otočný regulátor ve směru  nebo , až se na displeji zobrazí nápis „G - 1“ nebo „G - 2“ a symboly  a .
- „G - 1“ = 55% doby – vaření mikrovlnami 45% doby – grilování
 „G - 2“ = 36% doby – vaření mikrovlnami 64% doby – grilování
- 3 Stiskněte **Start/+30 s/Confirm** pro potvrzení funkce a otočte knoflík ve směru  nebo , pro nastavení doby vaření. Otáčením knoflíku lze nastavit dobu vaření od 0:05 (5 vteřin) do 95:00 (95 minut).
 - 4 Stiskněte tlačítko **Start/+30 s/Confirm**, pro zahájení vaření. Uslyšíte zvukový signál a bude spuštěn program. Současně se na displeji budou zobrazovat symboly  a  a zbývající čas grilování.

Rychlý start









- 1 Jestliže je trouba v pohotovostním režimu, stiskněte tlačítko **Start/+30 s/Confirm**, pro spuštění vaření na 30 vteřin na plný výkon trouby, každým dalším stisknutím tlačítka **Start/+30 s/Confirm**, prodloužíte dobu práce o dalších 30 vteřin. Maximální doba vaření činí 95 minut.
- 2 Během vaření mikrovlnami a rozmrazování, každé další stisknutí **Start/+30 s/Confirm**, prodlouží dobu práce o dalších 30 vteřin.









Pro programy z automatického menu a rozmrazování podle hmotnosti nelze prodloužit dobu provozu.

- 3 Jestliže je trouba v pohotovostním režimu, otočte knoflík směrem , pro nastavení doby vaření při plném výkonu, následně stiskněte tlačítko **Start/+30 s/Confirm**, pro zahájení vaření.





Rozmrazování váhové

- 1 Stiskněte tlačítko **Weight/TimeDefrost** jednou. Na displeji se zobrazí nápis „dEF 1“ a rozsvítí se kontrolky  a .
- 2 Otočte knoflík směrem  nebo , pro nastavení váhy potravin určených k rozmrazení. Na displeji se zobrazí symbol a číslice v pořadí 100–200 ... 1900–2000 (směr  nebo číslice v opačném pořadí (směr ).
- 3 Stiskněte tlačítko **Start/+30 s/Confirm**, pro zahájení rozmrazování. Uslyšíte zvukový signál a bude spuštěn program rozmrazování. Současně na displeji budou blikat symboly  a  a zbývající čas rozmrazování.

Rozmrazování časové

- 1 Stiskněte dvakrát tlačítko **Weight/TimeDefrost**. Na displeji se zobrazí nápis „dEF 2“ a rozsvítí se kontrolky  a .
- 2 Otočte knoflík směrem  nebo , pro nastavení doby rozmrazování. Dobu rozmrazování lze nastavit od 0:05 (5vteřin) do 95:00 (95 minut).
- 3 Stiskněte tlačítko **Start/+30 s/Confirm**, pro zahájení rozmrazování. Rozsvítí se kontrolky  a . Výkon během časového rozmrazování je **P30**, je to hodnota stálá.

Minutník



- 1 Stiskněte tlačítko **Kitchen Timer/Clock**. Na displeji se zobrazí nápis „00:00“ a rozsvítí se kontrolka .
- 2 Otočte otočný regulátor ve směru  nebo , abyste nastavili čas minutníku. Maximální čas minutníku je 95 minut.
- 3 Stiskněte tlačítko **Start/+30 s/Confirm**, abyste ukončili nastavení.
- 4 Po dosažení nastaveného času zazní pětkrát zvukový signál a zhasne kontrolka , na displeji se zobrazí běžný (aktuální) čas.

i Minutník je samostatný provozní režim trouby, nezávislý na hodinách.

Automatické menu (Auto Menu)

Mikrovlnná trouba má automatické menu, které nevyžaduje programování délky trvání vaření a výkon mikrovln. Menu je připraveno pro několik produktů: pizza, maso, zelenina, těstoviny, brambory, ryba, nápoje, popcorn.



Každý program z automatického menu má několik váhových nebo objemových možností, se kterými je propojena délka trvání programu.

① Otočte knoflík směrem ↻, pro volbu menu automatického vaření. Na displeji se zobrazí nápis „A - 1“ a také symboly  a .

② Otáčením knoflíku směrem ↻, se na displeji budou zobrazovat v pořadí: „A - 1“, „A - 2“, ..., „A - 8“.

③ Po volbě programu ho potvrďte stisknutím tlačítka **Start/+30 s/Confirm**.

④ Otočte knoflík pro nastavení váhy porce. Na displeji se zobrazí symbol .

⑤ Stiskněte **Start/+30 s/Confirm**, pro zahájení vaření. Zazní zvukový signál a zapne se program vaření. Současně zhasne symbol  a na displeji budou vidět symboly  a , a zbývající čas vaření.

⑥ Po ukončení odpočítávání, uslyšíte pět zvukových signálů. Jestliže hodiny byly dříve nastaveny, na displeji se zobrazí aktuální čas.

PŘÍKLAD

Pro nastavení automatického menu na vaření 400 g brambor, proveďte následující činnosti:

① Otáčejte knoflík směrem ↻ dokud se na displeji nezobrazí nápis „A - 5“.

② Stiskněte **Start/+30 s/Confirm**, pro potvrzení programu automatického menu.

③ Otočte knoflík a nastavte na displeji váhu 400 g.

④ Stiskněte tlačítko **Start/+30 s/Confirm**, pro zahájení vaření.

TABULKA AUTOMATICKÉHO MENU

PROGRAM	HMOTNOST, OBJEM PRODUKTU	DÉLKA TRVÁNÍ PROGRAMU [s]
A-1 Pizza	200 g	2:30
	400 g	4:10
A-2 Maso	250 g	4:10
	350 g	5:10
A-3 Zelenina	450 g	6:30
	200 g	3:30
A-4 Těstoviny	300 g	4:20
	400 g	5:10
A-5 Brambory	50 g (ve 450 ml studené vody)	17:30
	100 g (ve 800 ml studené vody)	20:00
A-6 Ryba	200 g	4:40
	400 g	8:40
	600 g	10:10
A-7 Nápoje	250 g	3:50
	350 g	4:50
	450 g	6:20
A-8 Popcorn	1 šálek (120 ml)	1:25
	2 šálky (240 ml)	2:25
	3 šálky (360 ml)	3:30
A-8 Popcorn	50 g	1:40
	85 g	2:25
	100 g	2:30

Výsledky vaření pomocí automatického menu jsou závislé na takových faktorech jako je tvar a velikost potravin, preferenci týkající se určených produktů a způsobu položení produktu v mikrovlnné troubě. Jestliže nebudete zcela spokojeni s výsledky vaření, tehdy přizpůsobte délku vaření k vlastním potřebám.

Vaření ve více etapách

Lze nastavit maximálně 2 etapy vaření. V případě vaření ve více etapách, je-li rozmrazování jednou z etap vaření, bude program rozmrazování automaticky zapnutý jako první. Po ukončení jedné etapy, uslyšíte zvukový signál a bude spuštěná další etapa.

i Automatické vaření nemůže být jedním z programů vaření etapami.

PŘÍKLAD

Chcete-li nastavit rozmrazování na 5 minut a následně vařit po dobu 7 minut při výkonu mikrovln 80%, postupujte následovně:

① Dvakrát stiskněte tlačítko **Weight/TimeDefrost**. Na displeji se zobrazí nápis „DEF2“.

② Otočte knoflík směrem ↻, nebo ↻, pro nastavení doby rozmrazování **5:00**.

③ Stiskněte **Micro./Grill/Combi**. Na displeji se zobrazí nápis „P 100“.

④ Pro volbu výkonu mikrovln **P80**, stiskněte ještě jednou tlačítko **Micro./Grill/Combi**, nebo otáčejte knoflík směrem ↻, nebo ↻, dokud se na displeji nezobrazí nápis „P80“.

⑤ Stiskněte **Start/+30 s/Confirm** pro potvrzení výkonu mikrovln.

⑥ Otočte knoflík směrem ↻, nebo ↻, pro nastavení doby vaření na 7 minut.

⑦ Stiskněte tlačítko **Start/+30 s/Confirm**, pro zahájení vaření. Uslyšíte zvukový signál, oznamující zahájení rozmrazování, na displeji bude odpočítávána doba rozmrazování. Druhý zvukový signál informuje o zahájení vaření. Ukončení vaření etapami bude signalizováno pěti zvukovými signály.

Doplňující informace

① Počáteční otočení knoflíku bude signalizováno jedním zvukovým signálem.

② Každou zapnutou operaci lze přerušit stisknutím tlačítka **Stop/Clear**. Pro pokračování přerušené operace stiskněte tlačítko **Start/+30 s/Confirm**. Dvojitým stisknutím tlačítka **Stop/Clear** ukončí operaci.

③ V případě vaření při využití funkce **Micro./Grill/Combi**, stiskněte tlačítko **Micro./Grill/Combi**. Aktuální výkon mikrovln se zobrazí na displeji na 3 vteřiny.

④ Podobně v režimu vaření, stiskněte tlačítko **Kitchen Timer/Clock**, na displeji se zobrazí aktuální čas. Po 3 vteřinách se ukazatele vrátí do původního stavu.

⑤ Jestliže byly během práce mikrovlnné trouby otevřena dvířka, stiskněte po jejich uzavření tlačítko **Start/+30 s/Confirm**, čím obnovíte práci trouby.

⑥ Jestliže během jedné minuty po ukončení nastavení nebude program potvrzen stisknutím tlačítka **Start/+30 s/Confirm**, nastavení budou vymazána. Na displeji se zobrazí aktuální čas.

⑦ Správné stisknutí tlačítka, bude signalizované jedním zvukovým signálem. Po nesprávném stisknutí neuslyšíte žádný signál.

⑧ Ukončení programu bude signalizováno pěti zvukovými signály.

Ekologicky vhodná likvidace

Obalový materiál jednoduše neodhazte. Obaly a balicí prostředky elektrospotřebičů ZELMER jsou recyklovatelné, a zásadně by měly být vráceny k novému zhodnocení. Obal z kartonu lze odevzdat do sběren starého papíru. Pytlík z polyetylénu (PE, PE-HD, PE-LD) odevzdejte do sběren PE k opětovnému využití.

Po ukončení životnosti spotřebič zlikvidujte prostřednictvím k tomu určených recyklačních středisek. Pokud má být spotřebič definitivně vyřazen z provozu, doporučuje se po odpojení napájecího přívodu od elektrické sítě jeho odřiznutí, přístroj tak bude nepoužitelný. Informujte se laskavě u Vaší obecní správy o recyklačním středisku, ke kterému příslušíte.



Toto elektrozařízení nepatří do komunálního odpadu. Spotřebitel přispívá na ekologickou likvidaci výrobku. ZELMER CENTRAL EUROPE s.r.o. je zapojena do kolektivního systému ekologické likvidace elektrozařízení u firmy Elektrowin a.s. Více na www.elektrowin.cz.

Veškeré opravy svěřte odborníkům v servisních střediscích. Záruční i pozáruční opravy osobně doručené nebo zasláné poštou provádí servisní střediska ZELMER – viz. SEZNAM ZÁRUČNÍCH OPRAVEN.

Dovozce/výrobce nezodpovídá za případné škody způsobené použitím zařízení v rozporu s jeho určením nebo chybnou obsluhou.

Dovozce/výrobce si vyhrazuje právo výrobek kdykoli, bez předchozího oznámení, upravit za účelem přizpůsobení výrobku právním předpisům, normám, směrnícím nebo z konstrukčních, obchodních, estetických nebo jiných důvodů.

Blahoželáme Vám k výberu nášho zariadenia a vítame Vás medzi používateľmi výrobkov Zelmer.

Za účelom získania čo najlepších výsledkov odporúčame Vám používať výlučne originálne doplnky k spotrebičom spoločnosti Zelmer. Príslušenstvo bolo navrhnuté špeciálne pre tento výrobok.

Prosíme, pozorne si prečítajte tento návod na obsluhu. Mimoriadnu pozornosť venujte bezpečnostným pokynom. Návod na obsluhu si uschovajte pre jeho ďalšie použitie, počas neskoršieho používania spotrebiča.

Do nižšie vyznačeného miesta opíšte **SÉRIOVÉ ČÍSLO**, ktoré je uvedené na mikrovlnnej rúre a uchovajte ho v prípade potreby v budúcnosti.

SÉRIOVÉ
ČÍSLO:

Obsah

Zásady bezpečnosti a ochrana pred pôsobením mikrovlnnej energie	14
Dôležité bezpečnostné odporúčania	14
Inštalácia	15
Pokyny o uzemnení spotrebiča	15
Nežiaduci vplyv rádiových vln	15
Čistenie – údržba a obsluha	15
Technické údaje	16
Požiadavky noriem	16
Mikrovlnné varenie – pokyny	16
Dodatočné funkcie	16
Pokyny k použitiu varných nádob	16
Aplikácia skleneného otočného taniera	16
Skôr ako zavoláte servis	16
Časti mikrovlnnej rúry	17
Ovládací panel	17
Nastavenie funkcií mikrovlnnej rúry:	
Nastavenie hodín	18
Zapojenie mikrovlnnej rúry	18
Mikrovlnné varenie	18
Grilovanie	18
Kombinované varenie (mikrovlny + gril)	18
Funkcia rýchleho varenia	18
Rozmrazovanie podľa váhy	18
Rozmrazovanie s nastavením času	18
Časovač	19
Automatické menu (Auto menu)	19
Tabuľka automatického menu	19
Viacfázové varenie	19
Ďalšie informácie	19
Ekologicky vhodná likvidácia	19

DÔLEŽITÉ INFORMÁCIE O BEZPEČNOSTI PRI PRÁCI SI DÔKLADNE PREČÍTAJTE A ODLOŽTE PRE NESKORŠIE POUŽITIE

Zásady bezpečnosti a ochrana pred pôsobením mikrovlnnej energie

① Mikrovlnnú rúru nepoužívajte ak má otvorené dvierka.

Jestvuje riziko bezprostredného kontaktu s mikrovlnným žiarením. V žiadnom prípade neodstraňujte ani samostatne neupravujte bezpečnostné prvky spotrebiča.

② Medzi prednou časťou mikrovlnnej rúry a dvierkami neumiestňujte žiadne predmety, zabráňte usadzovaniu špiny alebo zvyškov čistiacich prostriedkov na kontaktnej ploche.

③ Nepoužívajte spotrebič v prípade jeho poškodenia. Je veľmi dôležité, aby sa dvierka zatvárali správne a nemali žiadne z nasledujúcich poškodení:

- poškodenie závesov a záklopiek (bez prasklín alebo ich uvoľnenia),
- poškodenie tesnenia dvierok a kontaktnej plochy,
- „deformácie“.

④ Všetky činnosti spojené s nastavením alebo opravou mikrovlnnej rúry môžu vykonávať iba kvalifikovaní servisní pracovníci.

Dôležité bezpečnostné odporúčania

Počas používania elektrického spotrebiča dodržujte základné bezpečnostné zásady. Za účelom zníženia rizika oparenia, zasiahnutia elektrickým prúdom, vzniku požiaru, poranenia alebo vystavenia pôsobeniu mikrovlnnej energie dodržujte nasledujúce zásady:



NEBEZPEČENSTVO! / VAROVANIE!

Ak tieto pokyny nebudete dodržiavať, môžete zapríčiniť poranenie osôb

- Prístroj používajte výlučne v súlade s jeho určením spôsobom opísaným v tomto návode. V prístroji nepoužívajte ani nezohrievajte žerúce chemické látky. Mikrovlnná rúra nie je určená na priemyselné alebo laboratórne účely.
- Mikrovlnná rúra je určená na zohrievanie výlučne potravín a nápojov. Sušenie potravín alebo oblečenia a zohrievanie vankúšov, papúč, vlhkých tkanín atď. Vás môže zraniť alebo popáliť.
- Spotrebič nikdy nepoužívajte, ak sú jeho prívodový kábel alebo zástrčka poškodené, alebo v prípade jeho chybných činností, po jeho náraze na podlahu alebo ak došlo k jeho poškodeniu iným spôsobom.
- V prípade, ak dôjde k poškodeniu neoddeliteľného napätového kábla, je potrebné ho vymeniť priamo u výrobcu, v autorizovanom servisnom stredisku alebo u kvalifikovanej osoby, aby ste sa vyhli riziku poranenia prúdom.
- Opravu zariadenia môžu vykonať výlučne kvalifikované osoby. Chybné vykonaná oprava zariadenia môže predstavovať vážnu hrozbu pre používateľa. V prípade poruchy kontaktuje špecializované servisné stredisko spoločnosti ZELMER.
- V prípade, že dvierka alebo ich tesnenie sú poškodené, mikrovlnnú rúru nesmiete používať do doby ich opravy kvalifikovaným pracovníkom.
- Tekutiny a iné potravinové produkty nezohrievajte v uzavretých nádobách, ktoré by mohli explodovať.
- Mikrovlnný ohrev nápojov môže viesť k oneskorenému a náhlemu vyvetiu tekutiny, buďte preto zvlášť opatrní pri manipulácii s používanými nádobami.
- V mikrovlnnej rúre nevypráždžajte potraviny. Horúci olej môže zničiť jednotlivé časti mikrovlnnej rúry alebo spôsobiť popálenie kože.
- V mikrovlnných rúrach nezohrievajte vajíčka v škrupine a celé vajíčka uvarené natvrdo, pretože by mohli explodovať, a to aj po ukončení zohrievania.
- Obsah dojčenských fliaš a pohárov s pokrmom pre deti by ste mali premiešať alebo pretrepať a skontrolovať teplotu pred samotným podávaním jedla tak, aby ste sa vyhli popáleniu.
- Kuchynské nádoby sa môžu zohriať, v dôsledku pôsobenia tepla zo zohriatych pokrmov. Na premiestňovanie nádob používajte vhodné držiaky.
- Vykonávanie akýchkoľvek servisných prác alebo opráv, ktoré sú spojené s odobratím krytu prúdenia mikrovlnnej energie, je nebezpečné a môže byť realizované iba kvalifikovanými osobami.
- Tento spotrebič môžu používať aj deti vo veku viac ako 8 rokov alebo osoby s obmedzenými fyzickými alebo mentálnymi schopnosťami alebo osoby, ktoré nemajú dostatočne skúsenosti alebo nie sú dostatočne oboznámené s používaním tohto zariadenia, iba v prípade, ak sú pod stálym dozorom a po ich predošlom poučení o bez-

pečnom používaní spotrebiča a s tým spojených rizikách. Deti by sa so spotrebičom nemali hrať. Čistenie a údržbu spotrebiča by nemali vykonávať deti bez dozoru.

- Spotrebič skladujte spolu elektrickým prívodným káblom mimo dosahu detí mladších než osem rokov.

- Pozor, horúci povrch .
- Dvierka a ostatné vonkajšie časti mikrovlnnej rúry sa môžu počas činnosti spotrebiča nahrievať.
- Časti mikrovlnnej rúry, s ktorými môžete prísť do priameho kontaktu, môžu byť počas činnosti rúry horúce.
- Neodstraňujte kryciu sľudovú dosku, ktorá je umiestnená v komore mikrovlnnej rúry. Plní ochrannú funkciu pre pôsobením žiarenia.
- Upozornenie! Po nadvihnutí pokrievky alebo po otvorení fóliových obalov, sa z nádoby uvoľní para.
- Pri vyberaní zohriateho jedla používajte kuchynské rukavice.

POZOR! Pri nedodržiavaní týchto zásad hrozí nebezpečenstvo poškodenia majetku

- Mikrovlnnú rúru zapojte do zásuvky zdroja so striedavým prúdom 230 V s bezpečnostným kolíkom.
- Spotrebič by mal byť umiestnený pri stene.
- **POZOR:** Neinštalujte mikrovlnnú rúru nad varnou doskou alebo nad inými zariadeniami, ktoré emitujú teplo. Môže dôjsť k poškodeniu spotrebiča a strate záruky.
- Spotrebič neinštalujte do kuchynských skriniek.
- Neuvádzajte mikrovlnnú rúru do činnosti v prípade, že je prázdna.
- Aby ste znížili riziko vzniku požiaru vo vnútri mikrovlnnej rúry:
 - mikrovlnnú rúru kontrolujte častejšie pri zohrievaní pokrmov v umelohmotných nádobách alebo v nádobách z papiera, mohlo by dôjsť k vznieteniu týchto nádob,
 - pred vložením papierových alebo plastových obalov do mikrovlnnej rúry, odstráňte z nich všetky kovové svorky,
 - v prípade, ak spozorujete vychádzajúci dym zo spotrebiča, mikrovlnnú rúru vypnite a vytiahnite jej zástrčku z elektrickej zásuvky – dvierka mikrovlnnej rúry nechajte zatvorené, aby plamene vo vnútri mikrovlnnej rúry zhasli,
 - vo vnútri mikrovlnnej rúry nenechávajte papierové výrobky, nádoby a iné kuchynské predmety alebo potraviny, v prípade, že ju nepoužívate.
- Prívodový kábel by mal viesť mimo rozohriateho povrchu a nesmie byť zavesený na žiadnych častiach mikrovlnnej rúry.
- Odporúčame mikrovlnnú rúru pravidelne čistiť a odstraňovať z jej vnútra usadené zvyšky jedál.
- Zanedbávanie čistenia môže viesť k zhoršeniu kvality povrchu stien mikrovlnnej rúry, zhoršeniu jej životnosti a v konečnom dôsledku aj k vzniku nebezpečných situácií.
- Spotrebič nečistite čistiacim zariadením na vodnú paru.
- Zariadenie sa nesmie používať spolu s externými časovými spínačmi alebo iným diaľkovým systémom ovládania.
- V žiadnom prípade neodstraňujte fóliu, ktorá je umiestnená na vnútornej strane dvierok. Môže dôjsť k poškodeniu spotrebiča.
- Pred premiestňovaním mikrovlnnej rúry, zabezpečte otočný tanier, aby nedošlo k jeho poškodeniu.
- Nikdy neodstraňujte distančný pásik, ktorý je umiestnený v zadnej časti alebo po bokoch mikrovlnnej rúry, zabezpečuje potrebný odstup od steny a nevyhnutnú cirkuláciu vzduchu.

POKYNY Informácie o výrobku a pokyny pre obsluhu zariadenia

- Zariadenie je určené na použitie v domácnosti a na účely v podobných zariadeniach, ako sú napríklad:
 - kuchynky pre zmesnancov v predajniach, kanceláriách a v iných pracovných priestoroch,
 - pre hostí v hoteloch, motelloch a iných ubytovacích zariadeniach,
 - v agroturistických zariadeniach,
 - v penziónoch „bed and breakfast“.
- Mikrovlnná rúra je určená výlučne na použitie v domácnostiach, nie je určená na komerčné účely v gastronomickom odvetví.
- Mikrovlnná rúra je navrhnutá na použitie ako samostatne stojaci spotrebič.

- Potraviny v šupke také, ako sú zemiaky, jablká alebo gaštany, pred varením narežte.
- Zabráňte rozvareniu pripravovaného jedla.
- Používajte výlučne tie nádoby, ktoré sú vhodné na použitie v mikrovlnných rúrach.
- Mikrovlnnú rúru nepoužívajte na uskladnenie akýchkoľvek predmetov napr. chleba, zákuskov a pod.

Inštalácia

- 1 Skontrolujte, či ste vybrali celé balenie z vnútornej časti mikrovlnnej rúry.
- 2 Odoberte ochrannú fóliu z ovládacieho panela a vonkajšieho pláštá mikrovlnnej rúry.



Skontrolujte, či na spotrebiči nie sú známky poškodenia také, ako pokrivené alebo vylámané dvierka, poškodené tesnenie dvierok a dotykovej plochy, puknuté alebo uvoľnené závesy, priehlbiny na mikrovlnnej rúre alebo v dvierkach.



V prípade, že na spotrebiči sú akékoľvek poškodenia, nepoužívajte ho a obráťte sa na kvalifikovaného servisného pracovníka.

- 3 Mikrovlnnú rúru položte na rovnú a stabilnú plochu, ktorá je schopná uniesť jej váhu a váhu najťažších produktov určených na varenie v mikrovlnnej rúre.
- 4 Mikrovlnnú rúru nevystavujte pôsobeniu vlhkosti a v jej dosahu neumiestňujte ľahko horľavé predmety, ako aj nad alebo v blízkosti zariadení emitujúcich teplo.
- 5 Zadnú časť spotrebiča umiestnite smerom k stene. Ak chcete aby mikrovlnná rúra pracovala správne, zaistiť dostatočné prúdenie vzduchu. Nad mikrovlnnou rúrou zabezpečte odstup min. 30 cm, min. 10 cm za mikrovlnnou rúrou a min. 20 cm z oboch strán mikrovlnnej rúry. Nezakrývajte a neupchávajte ventilačné otvory spotrebiča. Neodoberajte nožičky.
- 6 Nepoužívajte mikrovlnnú rúru, ak v nej nie je umiestnený sklenený tanier a otočný prstenec, ktorý má byť umiestnený v správnej polohe.
- 7 Skontrolujte, či prívodový kábel nie je poškodený, či sa nenachádza pod mikrovlnnou rúrou alebo neprechádza nad inými horúcimi alebo ostrými predmetmi a či voľne nevisí za okrajom stola alebo pracovnej dosky.
- 8 Zabezpečte jednoduchý prístup k zásuvke zdroja napätia tak, aby v nevyhnutnom prípade bolo možné rýchle odpojenie zariadenia od zdroja napätia.
- 9 Mikrovlnnú rúru nepoužívajte a neskladujte na voľnom priestranstve.

Pokyny o uzemnení spotrebiča

Zástrčku spotrebiča zasuňte do zásuvky zdroja napätia, ktorý je vybavený bezpečnostným kolíkom. Pripojenie do zásuvky bez bezpečnostného kolíka môže viesť k zásahu elektrickým prúdom.

V prípade, že dôjde k skratu, uzemnenie znižuje riziko zásahu elektrickým prúdom.

Mikrovlnnú rúru odporúčame používať so samostatným elektrickým obvodom.

V prípade použitia predlžovacieho kábla:

- 1 Predlžovací kábel by mal byť trojžilový so zástrčkou a zásuvka by mala byť vybavená uzemňovacím vodičom.
- 2 Predlžovací kábel umiestnite mimo horúcich a ostrých predmetov a tak, aby nemohol byť náhodne potiahnutý alebo zachytený.



Chybné zapojenie kábla predstavuje riziko zásahu elektrickým prúdom.



V prípade akýchkoľvek otázok ohľadne uzemnenia alebo pokynov o pripojení k zdroju napätia, kontaktujte kvalifikovaného elektrikára alebo servisného pracovníka.



Výrobca ako aj predávajúci nepreberajú zodpovednosť za poškodenú mikrovlnnú rúru alebo zranenia, ku ktorým dôjde nedodržaním pokynov o zapojení spotrebiča k zdroju napätia.

Nežiaduci vplyv rádiových vln

Činnosť mikrovlnnej rúry môže mať negatívny vplyv na rádiové prijímače, televízory a podobné zariadenia.

Tento negatívny vplyv môžete odstrániť alebo obmedziť nasledujúcim spôsobom:

- vyčistite dvierka a dotykovú plochu mikrovlnnej rúry,
- zmeňte nastavenia rádia alebo televíznej antény,
- premiestnite mikrovlnnú rúru mimo dosahu prijímača,
- posuňte mikrovlnnú rúru ďalej od prijímača,
- mikrovlnnú rúru zapojte do inej zásuvky zdroja napätia tak, aby mikrovlnná rúra a prijímač boli napájané z rôznych zdrojov napätia.

Čistenie – údržba a obsluha

- 1 Pred začatím čistenia vypnite mikrovlnnú rúru a vyberte zástrčku prívodového kábla zo zásuvky zdroja napätia.
- 2 Vnútro mikrovlnnej rúry je potrebné udržiavať čisté. V prípade znečistenia vnútorného panelu mikrovlnnej rúry, odstráňte kúsky jedál alebo rozliate tekutiny pomocou navlhčenej utierky. V prípade silného znečistenia použite jemný čistiaci prostriedok. Nepoužívajte čistiace prostriedky v spreji a iné agresívne čistiace prostriedky, ktoré môžu na povrchu mikrovlnnej rúry a dvierok zanechať škvrny, šmuhy alebo zmeniť odtieň povrchu.

3) Vonkajšok mikrovlnnej rúry očistite pomocou navlhčenej utierky.

Aby ste sa vyhlili poškodeniu jednotlivých komponentov, ktoré sa nachádzajú vo vnútri mikrovlnnej rúry dbajte na to, aby sa voda nedostala do jej vnútra cez ventilačné otvory.

4) Obidve strany dvierok, okienko, tesnenie dvierok a súčasti v ich blízkosti, utrite vlhku handričkou tak, aby ste odstránili všetky zvyšky jedál alebo rozliatu tekutinu.

i **Nepoužívajte čistiace prostriedky s brusnými časticami.**

! **V prípade čistenia tesnenia dvierok, priehlbín a príľnavých častí, nepoužívajte prostriedky, ktoré by mohli poškodiť tesnenie a spôsobiť únik mikrovln.**

5) Vonkajší obal spotrebiča neumývajte dráždiacimi čistiacimi prostriedkami v podobe emulzií, tekutého piesku, pást a pod., môžu okrem iného odstrániť aplikované informačné grafické symboly, výstražné znaky a pod.

6) Zabráňte vniknutiu vody do ovládacieho panelu. Na čistenie použite vlhku a mäkkú utierku. Aby ste sa vyhlili náhodnému zapnutiu mikrovlnnej rúry, ovládací panel čistite s otvorenými dvierkami.

7) V prípade, že sa kondenzovaná vodná para začne usadzovať na vnútornej alebo vonkajšej strane dvierok, utrite ju pomocou mäkkej utierky.

Ku kondenzácii vodnej pary môže dôjsť v prípade, ak mikrovlnná rúra sa používa v priestoroch s vysokou vlhkosťou. V takomto prípade ide o normálny jav.

8) Z času na čas vyberte a umyte sklenený tanier. Umyte ho v teplej vode s pridaním prostriedku na umývanie kuchynského riadu alebo v umývačke riadu.

9) Za účelom odstránenia nežiaduceho zvuku, otáčací prsteneц a dno vnútra mikrovlnnej rúry čistite pravidelne. Dolný povrch jednoducho očistíte pomocou jemného čistiacieho prostriedku. Otáčací prsteneц umyte v teplej vode s pridaním prostriedku na umývanie kuchynského riadu alebo v umývačke riadu. Počas opätovného nasadenia otáčacieho prsteneца do mikrovlnnej rúry dbajte na to, aby ste ho umiestnili na správnom mieste.

10) Aby ste mohli odstrániť nepríjemný zápach z mikrovlnnej rúry, varte po dobu 5 minút približne 200 ml vody so citrónovou šťavou a kôrou z jedného citróna v miske určenej na varenie v mikrovlnnej rúre.

Vnútro mikrovlnnej rúry dôkladne utrite pomocou suchej a mäkkej utierky.

11) V prípade, že je potrebné vymeniť žiarovku, obráťte sa na SERVIS.

12) Mikrovlnnú rúru čistite pravidelne a odstraňujte z nej zvyšky jedál.

! **Nedodržavanie vyššie uvedených pokynov môže viesť k poškodeniu povrchu mikrovlnnej rúry, čo môže mať následne nepriaznivý dopad na životnosť spotrebiča a viesť k vzniku nebezpečenstva.**

Technické údaje

Technické parametre spotrebiča	230 V~ 50 Hz, 1250 W (Mikrovlny) 1000 W (Gril)
Menovitý výkon mikrovlnnej rúry	800 W
Frekvencia	2450 MHz
Vonkajšie rozmery (mm)	výš. = 293; šír. = 485; hĺbka = 408
Rozmery varného priestoru (mm)	výš. = 221; šír. = 314; hĺbka = 347
Objem mikrovlnnej rúry	23 litrov
Otáčací tanier	Priemer = 270 mm
Čistá hmotnosť	Približne 13,2 kg

* Vyššie uvedené údaje môžu byť zmenené, v tejto súvislosti by ich mal zákazník porovnať s údajmi, ktoré sa nachádzajú na typovom štítku, ktorý je umiestnený na mikrovlnnej rúre. Akékoľvek reklamácie, ktoré sa vzťahujú na chyby v technických údajoch, nebudú akceptované.

Požiadavky noriem

Mikrovlnná rúra Zelmer spĺňa požiadavky platných noriem.

Tento spotrebič vyhovuje záväzným normám podľa NARIADENIA KOMISIE (ES) č. 1275/2008 o požiadavkách na ekodizajn elektrických a elektronických zariadení v domácnosti.

Spotrebič vyhovuje požiadavkám nasledovných smerníc:

– Elektrické zariadenie určené na používanie v rámci určitých limitov napätia (LVD) – 2006/95/EC.

– Smernica o elektromagnetickej kompatibiliti (EMC) – 2004/108/EC.

Výrobok je na typovom štítku označený značkou CE.

Mikrovlnné varenie – pokyny

1) Dbajte na starostlivé uloženie potravín. Najhrubšie kúsky poukladajte na krajoch nádoby.

2) Skontrolujte nastavenie doby varenia. Varte pri nastavení najkratšej odporúčanej doby varenia a v prípade, že to bude potrebné, dobu varenia predĺžte. Potraviny, ktoré sú veľmi pripálené môžu začať dymiť alebo sa vznietiť.

3) Potraviny počas varenia prikryte pokrievkou. Prikrytie zabráni úniku varených potravín z nádoby a zabezpečí rovnomerné varenie.



4) Počas varenia je potrebné varené potraviny otáčať, aby sa proces varenia pokrmov ako je kurča, či hamburgery urýchlil. Väčšie potraviny, ako je napríklad pečeň, je potrebné otočiť minimálne jedenkrát.

5) V polovici varenia je potrebné preložiť varené suroviny, ako sú napríklad mäsové guľky. Potraviny, ktoré sú usporiadané na vrchu je potrebné premiestniť nadol a tie, ktoré sú umiestnené v strede na kraje nádoby.

Dodatočné funkcie

RODIČOVSKÝ ZÁMOK – ochrana spotrebiča pred jeho náhodným zapnutím deťmi

ZÁMOK: Pri nastavenom pohotovostnom režime, stlačte a podržte po dobu 3 sekúnd tlačidlo **Stop/Clear**. Zaznie dlhý zvukový signál, ktorý oznámi aktiváciu bezpečnostnej detskej poistky a na displeji sa zobrazí symbol .

Ak po pripojení mikrovlnnej rúry k zdroju napätia na ste nenastavili čas, po nastavení detskej poistky sa na displeji okrem tohto symbolu  znázorní aj .

Uvoľnenie poistky: Ak chcete odistiť detskú poistku stlačte a podržte po dobu 3 sekúnd tlačidlo **Stop/Clear**. Zaznie dlhý zvukový signál, ktorý oznámi odistenie detskej poistky.

Pokyny k použitiu varných nádob

V mikrovlnnej rúre používajte nádoby a príbor, ktorý je na to určený. Najvhodnejším materiálom, z ktorého by mali byť nádoby vyrobené pre použitie v mikrovlnnej rúre, je čirý materiál, ktorý umožňuje prechod energie cez nádobu priamo k pokrmom.

1) Nepoužívajte kovový riad alebo nádoby s kovovou úpravou – mikrovlny cez kov nepreniknú.

2) Pred varením v mikrovlnnej rúre odstráňte balenie z recyklovaného papiera, ktorý môže obsahovať kovové častice, ktoré by mohli spôsobiť iskrenie alebo aj požiar.

3) Odporúčame používať okrúhle/oválne nádoby namiesto štvorcových/obdĺžnikových, v ktorých rohoch by sa potraviny mohli pripáliť.

4) Počas grilovania odkrytý povrch potravín chráňte pred prepálením použitím úzkych pásov alobalu. Nepoužívajte však príliš veľa alobalu a zachovajte odstup minimálne 3 cm medzi alobalom a vnútornými stenami mikrovlnnej rúry.

Nasledujúci zoznam Vám pomôže vybrať správny kuchynský riad a príbory.

Kuchynský príbor	Mikrovlny	Gril	Kombinované varenie
Žiaruvzdorné sklo	Áno	Áno	Áno
Sklo tepelne odolné	Nie	Nie	Nie
Žiaruvzdorná keramika	Áno	Áno	Áno
Plastový riad vhodný pre použitie v mikrovlnnej rúre	Áno	Nie	Nie
Jednorazový uterák	Áno	Nie	Nie
Kovový podnos	Nie	Áno	Nie
Kovový rošt	Nie	Áno	Nie
Alobal a hliníkové tácky	Nie	Áno	Nie

Test kuchynských nádob:

1) Do nádoby/riadu nalejte 1 pohár studenej vody (250 ml) a vložte ju do mikrovlnnej rúry.

2) Varte s nastavenou maximálnou hodnotou po dobu jednej minúty.

3) Po uplynutí zvoleného času, opatrne skontrolujte teplotu nádoby/riadu. V prípade, že nádoba pri dotyku bude teplá, nepoužívajte ju na varenie v mikrovlnnej rúre.

! **Nevarte dlhšie ako jednu minútu.**

Applikácia skleneného otočného taniera

1) Sklenený tanier neumiestňujte v obrátenej polohe. Nie je potrebné usmerňovať pohyb taniera.

2) Počas varenia by sa v mikrovlnnej rúre mal vždy nachádzať sklenený tanier a otáčací prsteneц.

3) Počas varenia pokrmov, nádoby s potravinami je potrebné vždy umiestniť na sklenený tanier.

4) V prípade, že dôjde k prasknutiu alebo inému poškodeniu skleneného taniera, kontaktujte najbližšie servisné stredisko.

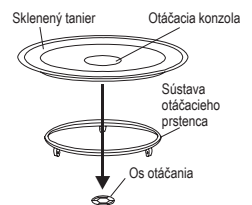

Skôr ako zavoláte servis

Normálny stav:

1) Činnosť mikrovlnnej rúry môže mať negatívny vplyv na rádiové a televízne prijímače. Tieto negatívne vplyvy sú podobné vplyvom, ktoré vytvárajú elektrické spotrebiče také, ako mixér, ventilátor, vysávač a pod.

2) Pri varení s nastavením nízkeho výkonu mikrovln sa intenzita vnútorného osvetlenia mikrovlnnej rúry môže znížiť.

3) Pri tepelnom spracovaní potravín, z pripravovaného pokrmu môže vychádzať vodná para. Väčšina vodnej pary je odvádzaná cez ventilačné otvory. Avšak časť kondenzovanej vodnej pary sa môže usádzať na chladných častiach mikrovlnnej rúry (napr. na dvierkach).

4) Ak je sklenený tanier počas prevádzky mikrovlnnej rúry vydáva zvuky, skontrolujte či na dne mikrovlnnej rúry a pod otočným prstencom sa nenachádzajú nečistoty. Čistenie mikrovlnnej rúry vykonávajte podľa inštrukcií v kapitole „ČISTENIE – KONZERVÁCIA A OBSLUHA“.

V prípade, že mikrovlnná rúra je nečinná:

- ① Skontrolujte, či mikrovlnná rúra je pripojená k zásuvke zdroja napätia správne. V prípade, že nie, vyťahnite zástrčku zo zásuvky, počkajte 10 sekúnd a vložte ju späť na svoje miesto.
- ② Skontrolujte, či poistka elektrickej siete nie je prepálená alebo či nedošlo k odpojeniu ističa elektrickej siete. V prípade, že vyššie uvedené bezpečnostné prvky pracujú správne, skontrolujte zásuvku zdroja napätia tak, že k nej pripojíte iné zariadenie.
- ③ Skontrolujte, či ovládací panel je nastavený správne a či je nastavený správne časovač.
- ④ Skontrolujte, či dverka sú zatvorené správne. V opačnom prípade do mikrovlnnej rúry nebudú emitované mikrovlny.



V prípade, že mikrovlnná rúra sa neuvedie do chodu, aj napriek tomu, že ste vykonali vyššie uvedené činnosti, kontaktujte servisné stredisko. Nepokúšajte sa mikrovlnnú rúru nastavovať alebo opraviť samostatne.

Časti mikrovlnnej rúry

- ① Ovládací panel
- ② Otáčavý stredový konektor
- ③ Otáčavý prstenec
- ④ Otáčavý sklenený tanier
- ⑤ Okienko
- ⑥ Dvierka
- ⑦ Bezpečnostná poistka – odpojí napájanie, v prípade otvorenia dveriek počas činnosti mikrovlnnej rúry
- ⑧ Kovový rošt
- ⑨ Ochranný sľudový kryt
- ⑩ Vyhrevná špirála grilu

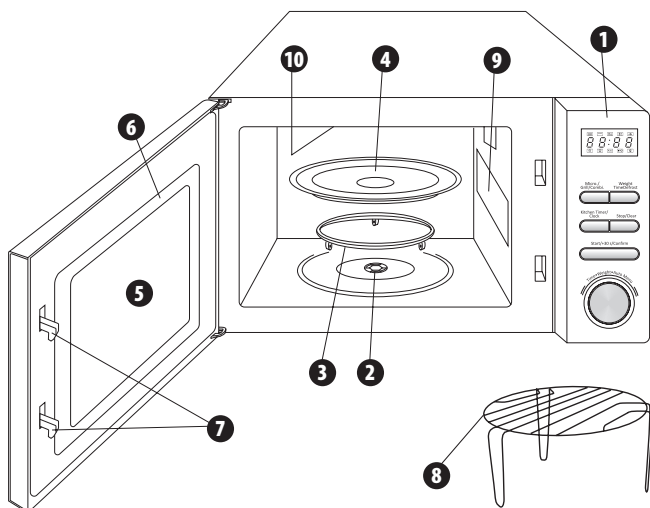

Ovládací panel

- ① Displej:
- ② Micro./Grill/Combi. (Mikrovlnné varenie/Grilovanie/Kombinované varenie)
- ③ Weight/TimeDefrost (Rozmrazovanie podľa váhy/Časové rozmrazovanie)
- ④ Kitchen Timer/Clock (Časovač/Nastavenie hodín)
- ⑤ Stop/Clear (Zastaviť/Zrušiť)
- ⑥ Start/+30 s/Confirm (Štart/+30sek/Potvrdenie)
- ⑦ Otočný regulátor (Rýchly štart, Automatické menu):
 - zvýšenie hodnoty ↻ v smere chodu hodinových ručičiek,
 - zníženie hodnoty ↻ proti smeru chodu hodinových ručičiek.

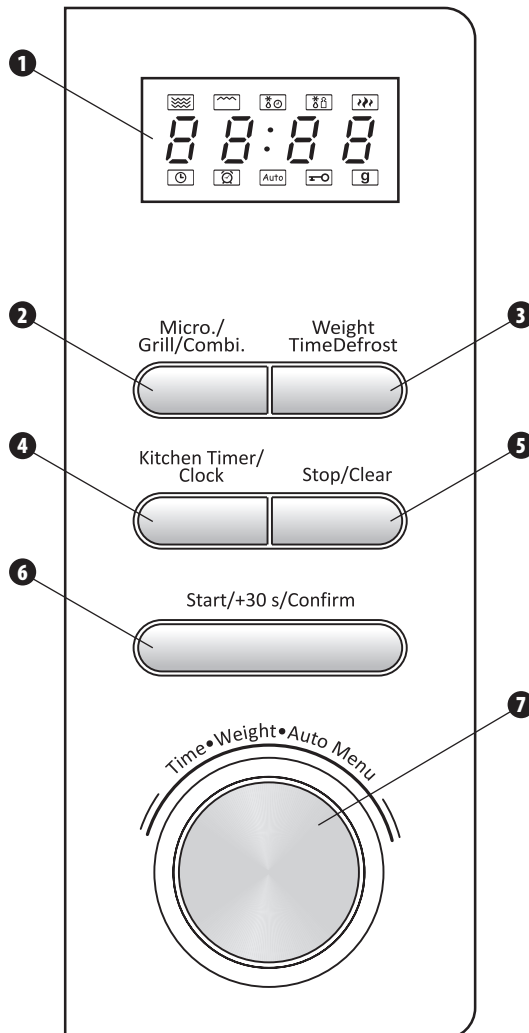

DISPLEJ: INDIKÁTORY – SIGNALIZÁCIA



Mikrovlny



Hodiny



Gril



Minútovník



Časové rozmrazovanie



Automatické varenie



Rozmrazovanie podľa váhy



Rodičovský zámok



Výkon mikrovln



Váha v gramoch

Nastavenie hodín

Po pripojení mikrovlnnej rúry k zdroju napätia, sa na displeji zobrazí nápis „0:00“ a zaznie krátky zvukový signál.

- 1 Dvackrát stlačte tlačidlo **Kitchen Timer/Clock**. Číslice hodín začnú blikať a na displeji sa zobrazí kontrolka hodín
- 2 Hodiny nastavíte otočením otočného regulátora. Môžete nastaviť hodnoty od 0 do 23 v smere alebo od 23 do 0 v smere .
- 3 Stlačte tlačidlo **Kitchen Timer/Clock**. Hodnoty minút začnú blikať.
- 4 Minúty nastavíte otočením otočného regulátora v smere alebo . Môžete nastaviť hodnoty od 0 do 59 (v smere) alebo od 59 do 0 (v smere)
- 5 Stlačte tlačidlo **Kitchen Timer/Clock**, pre ukončenie nastavenia času. Kontrolka hodín sa vypne a symbol „:“ na displeji začne blikať.

i **Nastavený čas ostáva uložený v pamäti po dobu pripojenia mikrovlnnej rúry k zdroju napätia (bez prerušenia toku energie).**

i **Ak chcete zmeniť nastavenie hodín, opakujte kroky 1-5.**

i **Stlačením tlačidla Stop/Clear počas nastavovania času spôsobí, že nastavenia sa automaticky vráti do pôvodného stavu.**

Zapojenie mikrovlnnej rúry

Po pripojení spotrebiča k správne mu zdroju napätia a pred samotným výberom niektorého z programov mikrovlnnej rúry, najprv umiestnite do jej vnútra potraviny a zatvorte dverka.

Mikrovlonné varenie

! **Pri mikrovlonnom varení nepoužívajte rošt. Pred mikrovlonným varením z mikrovlnnej rúry rošt nezabudnite vybrať**

- 1 Stlačením tlačidla **Micro./Grill/Combi**, vyberte žiadanú úroveň výkonu. Na displeji sa zobrazí nápis „P 100“. Zasvietia sa kontrolky a .
- 2 Ak chcete zvoliť iný výkon mikrovln, napr. **P80**, stlačte **Micro./Grill/Combi** alebo otočte otočným regulátorom v smere alebo , pokiaľ sa na displeji nezobrazí nápis „P 80“.
- 3 Stlačte **Start/+30 s/Confirm**, čím potvrdíte výkon mikrovln a otočte otočným regulátorom v smere alebo , čím nastavíte dobu varenia. Otáčaním otočným regulátorom nastavíte dobu varenia podľa potreby od 0:05 (5 sekúnd) do 95:00 (95 minút).
- 4 Stlačte tlačidlo **Start/+30 s/Confirm** a začnete variť.

PRÍKLAD

Ak chcete nastaviť varenie na 20 minút s výkonom mikrovln nastaveným na 80%, vykonajte nasledujúce úkony:

- 1 Stlačte tlačidlo **Micro./Grill/Combi**. Na displeji sa zobrazí nápis „P 100“ a symboly a .
- 2 Ak chcete nastaviť požadovaný výkon mikrovln **P80**, stlačte ešte raz tlačidlo **Micro./Grill/Combi** alebo otočte otočným regulátorom v smere alebo , pokiaľ sa na displeji nezobrazí nápis „P 80“.
- 3 Stlačte **Start/+30 s/Confirm**, čím potvrdíte nastavený výkon mikrovln, na displeji sa zobrazí nápis „P 80“.
- 4 Otočte otočným regulátorom v smere alebo , čím nastavíte na displeji čas 20:00 (20 minút) Na displeji sa zobrazí požadovaný čas varenia.
- 5 Stlačte tlačidlo **Start/+30 s/Confirm** a začnete variť.

TABUĽKA MIKROVLONNÉHO VÝKONU

Displej	P100	P80	P50	P30	P10	G	C-1	C-2
Výkon mikrovln	100% Veľmi vysoký	80% Vysoký	50% Stredný	30% Nízky	10% Veľmi nízky	0%	55%	36%
Výkon grilu	-	-	-	-	-	100%	45%	64%

Upozornenie:

Vo vedľajšej tabuľke sú uvedené počty sekúnd / minút, ktorých násobkom sa nastavuje doba varenia pre jednotlivé časové hodnoty.

0 – 1 minúta	každých 5 sekúnd
1 – 5 minút	každých 10 sekúnd
5 – 10 minút	každých 30 sekúnd
10 – 30 minút	každú 1 minútu
30 – 95 minút	každých 5 minút

Grilovanie

- 1 Stlačte tlačidlo **Micro.Grill/Combi**. Na displeji sa zobrazí nápis „P 100“. Zasvietia sa kontrolky a .
- 2 Ak chcete vybrať funkciu grilovania, stlačte tlačidlo **Micro./Grill/Combi**, kým sa na displeji nezobrazí nápis „G“ a symbol , alebo krúťte gombíkom smerom alebo , kým sa na displeji nezobrazí nápis „G“ a symbol .
- 3 Stlačte **Start/+30 s/Confirm**, čím potvrdíte zvolenú funkciu a otočte otočným regulátorom v smere alebo , čím nastavíte dobu grilovania. Otáčaním otočným regulátorom nastavíte dobu grilovania podľa potreby od 0:05 (5 sekúnd) do 95:00 (95 minút).
- 4 Stlačte tlačidlo **Start/+30 s/Confirm** a začnete grilovať. Zaznie zvukový signál a spustí sa program grilovanie. V tom istom čase sa na displeji zobrazí symbol a zostávajúci čas grilovania

! **Po uplynutí polovice nastaveného času grilovania zaznie dvakrát za sebou zvukový signál (ide o bežný jav pri nastavení tejto funkcie). Aby ste získali lepší efekt grilovania, stlačte Stop/Clear, čím pozastavíte činnosť mikrovlnnej rúry, otvorte dverka a otočte pripravovaný pokrm na druhú stranu. Po zatvorení dveriek, stlačte tlačidlo Start/+30 s/Confirm a obnovte činnosť mikrovlnnej rúry.**

- 5 V prípade predĺženia doby činnosti pomocou tlačidla **Start/+30 s/Confirm**, zvukový signál zaznie dvakrát v polovici predtým nastaveného času a nie v polovici predĺženého času, napr. o 30 sekúnd.

Kombinované varenie (mikrovlny + gril)

i **V prípade, že zariadenie používate pre kombinované varenie, mikrovlonnú rúru môžu používať deti výlučne pod dohľadom dospeléj osoby, pretože zariadenie sa počas práce zohreje na vysoké teploty.**

- 1 Stlačte tlačidlo **Micro.Grill/Combi**. Na displeji sa zobrazí nápis „P 100“. Zasvietia sa kontrolky a .
- 2 Ak chcete vybrať požadovanú funkciu, stlačte tlačidlo **Micro./Grill/Combi**, kým sa na displeji nezobrazí nápis „G - 1“ alebo „G - 2“ a symboly a , alebo krúťte gombíkom smerom alebo , kým sa na displeji nezobrazí nápis „G - 1“ alebo „G - 2“ a symboly a .
„G - 1“ = 55% doby – mikrovlonné varenie 45% doby – grilovanie
„G - 2“ = 36% doby – mikrovlonné varenie 64% doby – grilovanie
- 3 Stlačte **Start/+30 s/Confirm**, čím potvrdíte zvolenú funkciu a otočte otočným regulátorom v smere alebo , čím nastavíte dobu varenia. Otáčaním otočným regulátorom nastavíte dobu varenia podľa potreby od 0:05 (5 sekúnd) do 95:00 (95 minút).
- 4 Stlačte tlačidlo **Start/+30 s/Confirm**, čím začnete varenie. Zaznie zvukový signál a spustí sa zvolený program. V tom istom čase sa na displeji zobrazia symboly a , ako aj zostávajúci čas grilovania.

Funkcia rýchleho varenia

- 1 V prípade, že mikrovlonná rúra je nastavená v pohotovostnom režime, stlačte tlačidlo **Start/+30 s/Confirm**, čím sa spustí varenie na 30 sekúnd pri plnom výkone. Každé ďalšie stlačenie tlačidla **Start/+30 s/Confirm** predlži dobu varenie o nasledovných 30 sekúnd. Maximálna doba varenia je 95 minút.
- 2 Počas mikrovlonného varenia a rozmrazovania, každé ďalšie stlačenie tlačidla **Start/+30 s/Confirm** predlži dobu činnosti o nasledujúcich 30 sekúnd.

i **Programom z automatického menu a rozmrazovania podľa hmotnosti sa čas práce nedá predĺžiť.**

- 3 V prípade, že mikrovlonná rúra je nastavená v pohotovostnom režime, otočte otočným regulátorom v smere čím nastavíte dobu varenia s maximálnym výkonom, následne stlačte tlačidlo **Start/+30 s/Confirm**, čím uvediete spotrebič do činnosti.





Rozmrazovanie podľa váhy

- 1 Stlačte tlačidlo **Weight/TimeDefrost** jeden krát. Na displeji sa zobrazí nápis „dEF 1“ a zasvietia sa kontrolky a .
- 2 Otočte otočným regulátorom v smere alebo , čím nastavíte hmotnosť produktu, ktorý chcete rozmraziť. Na displeji sa zobrazia hodnoty v radovom slede 100–200 ... 1900–2000 (v smere) alebo čísla v opačnom poradí (v smere)
- 3 Stlačte tlačidlo **Start/+30 s/Confirm**, čím aktivujete rozmrazovanie. Zaznie zvukový signál a spustí sa program rozmrazovania. V tom istom čase budú na displeji blikať symboly a , ako aj zostávajúci čas rozmrazovania.

Rozmrazovanie s nastavením času

- 1 Tlačidlo **Weight/TimeDefrost** stlačte dvakrát. Na displeji sa zobrazí nápis „dEF 2“ a zasvietia sa kontrolky a .
- 2 Otočte otočným regulátorom v smere alebo , čím nastavíte dobu rozmrazovania. Dobu rozmrazovania môžete nastaviť od 0:05 (5 sekúnd) do 95:00 (95 minút).
- 3 Stlačte tlačidlo **Start/+30 s/Confirm**, čím aktivujete rozmrazovanie. Zasvietia sa kontrolky a . Výkon pri časovom rozmrazovaní je nastavený na **P30**, ide o pevne stanovenú hodnotu.

Časovač

- 1 Stlačte tlačidlo **Kitchen Timer/Clock**. Na displeji sa zobrazí nápis „00:00“ a zasvieti sa kontrolka .
- 2 Otáčajúc gombíkom smerom  alebo  nastavte žiadaný čas. Maximálny čas časovača je 95 minút.
- 3 Nastavenie potvrdíte stlačením tlačidla **Start/+30 s/Confirm**.
- 4 Keď prejde nastavený čas, 5-krát zaznie zvukový signál a zhasne kontrolka , následne sa na displeji zobrazí aktuálny čas.











Časovač je osobitný režim práce rúry, ktorý nezávisí od hodín.

Automatické menu (Auto menu)

Mikrovláňná rúra je vybavená funkciou automatického menu, pri ktorej nemusíte nastavovať dobu varenia, ani výkon mikrovln. Menu obsahuje predvolené nastavenia pre prípravu niekoľkých pokrmov: pizza, mäso, zelenina, cestoviny, zemiaky, ryba, nápoje, popcorn.

Každý z programov automatického menu obsahuje niekoľko možností, ktorými nastavíte váhu alebo objem, ktoré upravujú dobu trvania zvoleného programu.

- 1 Otočte otočným regulátorom v smere , čím zvolíte menu automatického varenia. Na displeji sa zobrazí nápis „R - 1“, a tiež symboly  a .
- 2 Otočte otočným regulátorom v smere , na displeji sa budú zobrazovať v poradí: „R - 1“, „R - 2“, ..., „R - 8“.
- 3 Po zvolení programu ho potvrdíte stlačením tlačidla **Start/+30 s/Confirm**.
- 4 Otočte otočným regulátorom pre nastavenie váhy porcie. Na displeji sa zobrazí symbol .
- 5 Stlačte tlačidlo **Start/+30 s/Confirm**, čím aktivujete varenie. Zaznie zvukový signál a spustí sa program varenia. V tom istom čase sa na displeji zobrazí symbol , a na displeji sa zobrazia symboly  a  ako aj zostávajúci čas varenia.
- 6 Po ukončení odrotovania zaznie päť krát za sebou zvukový signál. V prípade, že ste pred tým nastavili čas, na displeji sa zobrazí aktuálny čas.

PRÍKLAD

Ak si želáte nastaviť automatické menu s výberom varenia 400 g zemiakov, vykonajte nasledujúce činnosti:

- 1 Otočte otočný regulátor v smere  pokiaľ sa na displeji nezobrazí nápis „R - 5“.
- 2 Stlačte tlačidlo **Start/+30 s/Confirm**, čím potvrdíte zvolený program automatického menu.
- 3 Otočte otočný regulátor tak, aby ste na displeji nastavili váhu 400 g.
- 4 Stlačte tlačidlo **Start/+30 s/Confirm**, čím začnete varenie.

TABUĽKA AUTOMATICKÉHO MENU

PROGRAM	VÁHA, OBJEM PRODUKTU	DOBA TRVANIA PROGRAMU [s]
A-1 Pizza	200 g	2:30
	400 g	4:10
A-2 Mäso	250 g	4:10
	350 g	5:10
	450 g	6:30
A-3 Zelenina	200 g	3:30
	300 g	4:20
	400 g	5:10
A-4 Cestoviny	50 g (v 450 ml studenej vody)	17:30
	100 g (v 800 ml studenej vody)	20:00
A-5 Zemiaky	200 g	4:40
	400 g	8:40
	600 g	10:10
A-6 Ryba	250 g	3:50
	350 g	4:50
	450 g	6:20
A-7 Nápoje	1 šálka (120 ml)	1:25
	2 šálky (240 ml)	2:25
	3 šálky (360 ml)	3:30
A-8 Popcorn	50 g	1:40
	85 g	2:25
	100 g	2:30

Výsledok varenia, použitím automatického menu, závisí od takých faktorov, ako je tvar a veľkosť tepelne spracovávanej suroviny, požadovaný spôsob prípravy pokrmu a spôsob jeho uloženia v mikrovlnnej rúre. Ak nebudete spokojní s výsledkom varenia, prispôbte dobu varenia Vaším požiadavkám.

Viacfázové varenie







Môžete nastaviť maximálne 2 fázy varenia. Pri viacfázovom varení, v prípade, že rozmrazovanie je jednou z fáz varenia, program rozmrazovania sa zapne ako prvý automaticky. Po ukončení prvej fázy zaznie zvukový signál a spustí sa nasledujúca fáza.



Automatické varenie nie je jedným z programov viacfázového varenia.

PRÍKLAD

Chcete nastaviť rozmrazovanie na 5 minút a následne variť po dobu 7 minút pri výkone mikrovln 80%. Vykonajte nasledujúce činnosti:

- 1 Stlačte dvakrát tlačidlo **Weight/TimeDefrost**. Na displeji sa zobrazí nápis „dE F 2“.
- 2 Otočte otočný regulátor v smere  alebo , čím nastavíte dobu rozmrazovania na 5:00.
- 3 Stlačte tlačidlo **Micro.Grill/Combi**. Na displeji sa zobrazí nápis „P 100“.
- 4 Ak si želáte nastaviť výkon mikrovln na P80, stlačte ešte raz tlačidlo **Micro./Grill/Combi** alebo otočte otočný regulátor v smere  alebo , pokiaľ sa na displeji nezobrazí nápis „P 80“.
- 5 Stlačte tlačidlo **Start/+30 s/Confirm**, čím potvrdíte nastavený výkon mikrovln.
- 6 Otočte otočný regulátor v smere  alebo , a nastavte dobu varenia na 7 minút.
- 7 Stlačte tlačidlo **Start/+30 s/Confirm**, čím aktivujete varenie. Zaznie zvukový signál, ktorý oznámi začiatok rozmrazovania, na displeji sa začne odpočítavanie nastaveného času pre rozmrazovanie. Druhý zvukový signál informuje o začatí varenia. Ukončenie viacfázového varenia bude oznámené päťnásobným zaznením zvukového signálu.

Ďalšie informácie

- 1 Prvé otočenie otočného regulátora bude oznámené krátkym zvukovým signálom.
- 2 Každú aktivovanú funkciu môžete prerušiť stlačením tlačidla **Stop/Clear**. Pre opätovné spustenie prerušenej činnosti stlačte tlačidlo **Start/+30 s/Confirm**. Dvojnásobným stlačením tlačidla **Stop/Clear** činnosť ukončíte.
- 3 V prípade varenia s využitím funkcie **Micro./Grill/Combi** stlačte tlačidlo **Micro./Grill/Combi**. Nastavená hodnota výkonu mikrovln sa zobrazí na displeji po dobu 3 sekúnd.
- 4 Podobne v režime varenia, stlačením tlačidla **Kitchen Timer/Clock**, sa na displeji zobrazí aktuálny čas. Po 3 sekundách zobrazenia hodnôt sa zobrazenie na displeji sa vráti do pôvodného stavu.
- 5 V prípade, že počas činnosti mikrovlnnej rúry, ste otvorili dverka, po ich zatvorení stlačte tlačidlo **Start/+30 s/Confirm**, a činnosť mikrovlnnej rúry sa obnoví.
- 6 Ak v priebehu jednej minúty po ukončení nastavenia, zvolený program nepotvrdíte tlačidlom **Start/+30 s/Confirm**, nastavenia sa vymažú. Na displeji sa zobrazí aktuálny čas.
- 7 Správne stlačenie tlačidla bude oznámené krátkym zvukovým signálom. Pri nesprávnom stlačení tlačidla, spotrebič nevydá žiaden zvukový signál.
- 8 Ukončenie programu bude oznámené päťnásobným zaznením zvukového signálu.

Ekologicky vhodná likvidácia

Obalový materiál nevyhadzujte. Obaly a baliace prostriedky elektrospotrebičov ZELMER sú recyklovateľné a zásadne by mali byť vrátené na nové zhodnotenie. Kartónový obal odovzdajte do zberne starého papiera. Vrecká z polyetylénu (PE, PE-HD, PE-LD) odovzdajte do zberne PE na opätovné zužitkovanie.

Po ukončení životnosti spotrebič zlikvidujte prostredníctvom na to určených recyklačných stredísk. Ak má byť prístroj definitívne vyradený z prevádzky, doporučuje sa po odpojení prívodnej šnúry od elektrickej siete jej odstránenie (odrezanie), prístroj tak bude nepoužiteľný.



Informujte sa láskavo na Vašej obecnej správe, ku ktorému recyklačnému stredisku patríte.

Tento elektrospotrebič nepatrí do komunálneho odpadu. Spotrebiteľ prispieva na ekologickú likvidáciu výrobku. ZELMER CENTRAL EUROPE s.r.o. je zapojená do systému ekologickej likvidácie elektrospotrebičov u firmy ENVIDOM – združenie výrobcov. Viac na www.envidom.sk.

Opravy spotrebičov si uplatnite u odborníkov v servisných strediskách. Záručné a pozáručné opravy doručené osobne alebo zaslané poštou prevádzajú servisné strediská firmy ZELMER – viď ZOZNAM ZÁRUČNÝCH SERVISOV.

Dovozca/výrobca nenesie zodpovednosť za prípadné škody vzniknuté vo výsledku použitia zariadenia v rozpore s jeho určením alebo vo výsledku nesprávnej obsluhy.

Dovozca/výrobca si vyhradzuje právo výrobok kedykoľvek upravovať bez predchádzajúceho oznámenia za účelom prispôbenia právnym predpisom, normám, smerniciam alebo z konštrukčných, obchodných, dizajnových alebo iných dôvodov.

Gratulálunk, hogy a mi készülékünket választotta, és köszöntjük a Zelmer termékek használati útmutatóját.

A legjobb eredmény elérése érdekében javasoljuk, hogy kizárólag a Zelmer cég eredeti alkatrészeit használja. Ezeket kifejezetten ehhez a készülékhez tervezték.

Kérjük, olvassa el figyelmesen az alábbi kezelési utasítást. Fordítsanak különös figyelmet a biztonsági utasításokra. A kezelési utasítást, kérjük, úgy őrizze meg, hogy a későbbi használat közben is bele tudjanak nézni.

Egy biztos helyre írja fel a sütőn található **SZÉRIASZÁMOT**, és őrizze meg a későbbiekre.

SZÉRIASZÁM:

Tartalomjegyzék

A mikrohullámú energia hatása elleni védekezés szabályai	20
A biztonságra vonatkozó, fontos ajánlások	20
Telepítés	21
Földelésre vonatkozó utasítások	21
Rádiózavarok	21
Tisztítás – karbantartás és kezelés	21
Műszaki adatok	22
Szabvány előírások	22
Mikrohullámú melegítés – útmutatások	22
További funkciók	22
Az edényre vonatkozó útmutatások	22
A forgó üvegtányér beszerelése	22
Mielőtt szervizhez fordul	22
A sütő felépítése	23
Vezérlő panel	23
A mikrohullámú sütő funkcióinak beállítása:	
Az óra beállítása	24
A mikrohullámú sütő bekapcsolása	24
Mikrohullámú melegítés	24
Grillezés	24
Kombinált melegítés (mikrohullám + grill)	24
A melegítés gyors megkezdése	24
Kiolvasztás súly alapján	24
Kiolvasztás idő alapján	25
Időzítő	25
Automatikus menü (Auto menu)	25
Az automatikus menü táblázata	25
Több lépéses melegítés	25
További információk	25
Ökológia – Óvjuk a környezetet	25

A BIZTONSÁGRA VONATKOZÓ FONTOS HASZNÁLATI ÚTMUTATÓ OLVASSA EL FIGYELMESEN, ÉS ŐRIZZE MEG A KÉSŐBBIEKRE

A mikrohullámú energia hatása elleni védekezés szabályai

- Ne használja a mikrohullámú sütőt nyitott ajtókkal.
Ezzel a mikrohullám közvetlen hatásának teszi ki magát. Semmilyen esetben sem szabad kikerülni, vagy önhatalmúlag módosítani a biztonsági rendszereket.
- Ne helyezzen semmilyen tárgyat a sütő első része és az ajtó közé, és ne engedje meg, hogy az érintkezési felületen kosz vagy tisztítószer maradék gyűljön össze.
- Ne használjon sérült mikrohullámú sütőt. Nagyon fontos, hogy az ajtó jól záródjon, a pántok és csapózárak, az ajtó tömítései, valamint:
 - a pántok és csapózárak (ne legyen repedés vagy kilazulás),
 - az ajtó tömítései és az érintkező felületek,
 - ne legyen „vetemedés”.
- A mikrohullámú sütő beállításait vagy javítását kizárólag szerviz szakképzett személyezete végezheti.

A biztonságra vonatkozó, fontos ajánlások

Az elektromos készülék kezelésekor tartsa be az alapvető biztonsági szabályokat. Égési sérülések, áramütés, tűz, testi sérülések vagy a mikrohullámú energia hatása veszélyének csökkentése érdekében tartsa be a következőket:



VESZÉLY! / FIGYELMEZTETÉS!

Figyelmen kívül hagyása sérüléshez vezethet

- A készülék csak rendeltetésének megfelelően és az alábbi használati utasításban foglaltak szerint használható. Ne melegítsen maró hatású kémiai anyagokat a sütőben. A mikrohullámú sütő nem alkalmas laboratóriumi, vagy ipari célokra.
- A mikrohullámú sütő csak ételek és italok melegítésére használható. Étél vagy ruhák szárítása, párnák, papucsok vagy nedves ruhák melegítése nem használható, mert azok meggyulladhatnak vagy sérüléseket okozhatnak.
- Soha ne használja a készüléket sérül hálózati kábellel vagy dugasszal, sem akkor, ha hibásan működik, leesett, vagy más módon megsérült.
- Ha a fixen beépített hálózati vezeték megsérül, azt - a veszélyhelyzet elkerülése érdekében - a gyártónál vagy szakszervizben, illetve egy szakemberrel ki kell cseréltetni újra.
- A berendezés javítását kizárólag szakképzett személy végezheti. A helytelenül végzett javítás komoly veszélyt jelenthet a használó számára. Meghibásodás esetén, tanácsoljuk, forduljon speciális ZELMER szervizhez.
- Ha az ajtó, vagy annak tömítése sérült, a sütő nem üzemelhet mindaddig, amíg szakember meg nem javítja.
- Folyadékot és más élelmiszert nem szabad légmentesen lezárt edényben melegíteni, mivel felrobbanhat.
- Az italok mikrohullámmal történő melegítése késleltetett, robbanásveszélyes forrást eredményezhet, ezért figyelnie kell az edény mozgásakor.
- Ne süssön élelmiszert a mikrohullámú sütőben. A forró olaj tönkretelheti a sütőt vagy az edényt, sőt égési sérülést okozhat.
- A héjban lévő tojást és egész kemény tojást nem szabad mikrohullámú sütőben melegíteni, mivel felrobbanhat, akár még a melegítés befejezése után is.
- A gyermekételeket tartalmazó üvegekben lévő élelmiszert fel kell keverni vagy rázni, és ellenőrizni kell a hőmérsékletét, mielőtt a gyerekek adja, hogy elkerülje az égési sérülést.
- Az edény a hővezetés következtében felmelegedhet a melegített ételtől. Az edény hordozásához használjon megfelelő fogót.
- Minden, a mikrohullám ellen védő fedél levételével járó karbantartási vagy javítási művelet veszélyes, azt szakképzett személyzetnek kell végeznie.
- A készüléket legalább 8 évet betöltött gyermekek, valamint fizikai, értelmi képességeikben korlátozott, illetve a készüléket és annak használatát nem ismerő személyek csak akkor használhatják, ha biztosított a felügyeltük, vagy a berendezés biztonságos módon történő használatára vonatkozó, és a vele járó veszélyekre vonatkozó kioktatás. A gyerekek nem játszhatnak a berendezéssel. A berendezést felügyelet nélkül ne tisztítsák és ne tartásák karban gyerekek.

- A nyolc év alatti gyermekek tartózkodjanak az árammal működő berendezések használatától.

- Figyelem, forró felületek .
- A berendezés ajtója és külső felületei felmelegedhetnek a készülék üzemelése közben.
- A hozzáférhető felületek a berendezés üzemelésekor fel-forrósodhatnak.
- Ne vegye ki a mikrohullámú sütő kamrájában található védőlemezeket! Ezek a sugárzás ellen védenek.
- Figyelmeztetés! A gőz kicsap a fedő felemelésekor vagy a fólia csomagolás kinyitásakor.
- A felmelegített étel kivételekor használjon konyhai kesztyűt.

FIGYELEM! Figyelmen kívül hagyása a vagyontárgy sérülésével járhat

- A mikrohullámú sütőt kizárólag csak 230 V-os váltóáramú, védőföldeléssel ellátott hálózatra csatlakoztassa.
- A készüléket fal mellé kell állítani.
- FIGYELEM: A mikrosütőt ne telepítse főzőlapok vagy más, hőt előállító berendezések fölé. Ez a készülék tönkremenetelével és a garancia elvesztésével fenyeget.
- Ne tegye a készüléket szekrénybe.
- Ne indítsa be a sütőt üresen.
- A tűzveszély csökkentése érdekében a konyhában:
 - ha műanyagból vagy papírból készült edényben melegíti az étet, gyakran ellenőrizze a mikrosütőt, mivel az edény kigyulladhat,
 - mielőtt beteszi a műanyag vagy papírzacskót a mikrohullámú sütőbe, távolítsa el róla minden drótból készült kapcsolót,
 - ha a készülék füstöl, kapcsolja ki vagy húzza ki a dugaszt a dugaszolóaljzatból, és hagyja bezárva az ajtót, hogy a tűz elfojtódjon,
 - ne hagyjon papír terméket, edényt és evőeszközt vagy élelmiszert a sütő belsejében, ha nem használja a készüléket.
- A hálózati kábelt a forró felületektől távol kell vezetni, és nem érhet a mikrohullámú sütő semelyik részéhez.
- Ajánlott a mikrosütőt rendszeresen takarítani, és eltávolítani róla a lerakódott ételt.
- A mikrosütő takarításának elhanyagolása a felületek állapotának romlásához vezethet, és előnytelenül befolyásolhatja a sütő élettartamát, és ennek hatására veszélyes helyzetekhez vezethet.
- Nem szabad gőzzel tisztítani.
- A készülék nem üzemelhet külső időkapcsolóval vagy távirányítóval.
- Semmiképpen ne távolítsa el az ajtó belső oldalán lévő fóliát. Ez a készülék tönkremenetelét okozhatja.
- Mielőtt a készüléket hordozza, biztosítsa a forgó tányért, hogy elkerülhető legyen annak megsérülése.
- Soha ne távolítsa el a készülék hátulján és oldalain található távtartó léceket, mivel ezek biztosítják a levegő cirkulálásához szükséges távolságot a faltól.

ÚTMUTATÁS Tájékoztató a termékről és a használatára vonatkozó információk

- A berendezés otthoni és ehhez hasonló helyeken történő felhasználásra készült, mint például:
 - személyzeti konyhák boltokban, irodákban és egyéb munkahelyeken,
 - hotelek, motelek és más szálláshelyek vendégei által történő igénybevételre,
 - falusi vendéglátási szálláshelyeken,
 - „bed and breakfast” típusú panziókban.
- A mikrosütőt kizárólag otthoni használatra készült, nem pedig gasztronómiai felhasználásra.
- A mikrohullámú sütő szabadon álló használatra készült.
- A vastag héjú termékeket, mint pl. burgonya, egész sonka, alma és gesztenye, melegítés előtt szurkálja meg.
- Ne főzze szét az élelmiszereket.
- Csak olyan edényeket használjon, amelyek mikrohullámú sütőhöz készültek.
- Ne használja a mikrohullámú sütőt semminek, pl. kenyérnek, süteménynek stb. a tárolására.

Telepítés

- 1 Győződjön meg róla, hogy minden csomagolást eltávolított a mikrohullámú sütő belsejéből.
- 2 Vegye le a védőfóliát a vezérlő panelről és a mikrohullámú sütő burkolatáról.



Ellenőrizze, hogy nincs-e nyoma valamilyen sérülésnek, például az ajtó nem görbült vagy vetemedett meg, a tömítések, az érintkező felületek épek, a pántok és az ajtó zárja nem törtek vagy nincsenek kilazulva, nincs a sütő belsejében vagy az ajtón horpadás.



Bármilyen sérülés esetén nem kezdje használni a készüléket, hanem lépjen kapcsolatba a szerviz szakembereivel.

- 3 A mikrohullámú sütőt állítsa egy szintben levő, stabil felületre, amely elbírja a sütő saját és a sütőben készíthető legnehezebb étel súlyát.
- 4 A mikrohullámú sütőt ne tegye ki nedvesség hatásának, és ne helyezze gyúlékony anyagok közelébe, valamint hőt termelő berendezések alá vagy fölé.
- 5 Az berendezés hátuljával a fal felé kell állítani. Ahhoz, hogy a sütő jól működjön, biztosítson megfelelő légáramlást. A sütő fölött hagyjon legalább 30 cm, mögötte 10 cm, a két oldalánál pedig minimum 20 cm távolságot. Ne takarja le, vagy tömje el a készülék szellőző nyílásait. Ne vegye le a lábakat.
- 6 A sütőt ne használja az üveglap nélkül és a megfelelő helyzetben elhelyezett forgótányér-tartó nélkül.
- 7 Ellenőrizze, hogy a hálózati kábel nem sérült-e, nincs-e a sütő alatt, vagy valamilyen forró, illetve éles felületen, valamint nem lóg túl az asztal vagy a munkalap szélén.
- 8 Biztosítsa, hogy könnyen hozzá lehessen férni a dugaszolóaljzathoz úgy, hogy váratlan esetekben könnyen le lehessen választani a készüléket az áramforrásról.
- 9 Ne használja, és ne tartsa a mikrohullámú sütőt szabad ég alatt.

Földelésre vonatkozó utasítások

A készülék dugaszát földeléssel ellátott hálózati dugaszolóaljzatba kell csatlakoztatni. Földelés nélküli dugaszolóaljzatba történő csatlakoztatása áramütés veszélyével járhat.

Zártlat esetén a földelés csökkenti az áramütés veszélyét.

Ajánlott a mikrohullámú sütőt külön áramkörre kötni.

Hosszabbító használata esetén:

- 1 A hosszabbítónak három eresnek kell lennie, olyan dugaszolóaljzattal és dugasszal, ami lehetővé teszi a csatlakozást a földelésre.
- 2 A hosszabbítót helyezze távol forró és éles felületektől, úgy, hogy ne lehessen véletlenül meghúzni, vagy megbotlani benne.



Nem megfelelő csatlakozás esetén fennáll az áramütés veszélye.



A földelésre vonatkozó bármilyen kérdés esetén vagy az elektromos hálózatra történő csatlakozással kapcsolatos tanácsokért forduljon szakképzett villanyszerelőhöz vagy a szervizhez.



Sem a gyártó, sem az eladó nem vállal semmilyen felelősséget a nem megfelelő elektromos csatlakozás miatt a mikrohullámú sütőben keletkező hibákért, illetve az emiatt bekövetkező testi sérülésekért.

Rádiózavarok

A mikrohullámú sütő üzem közben zavarhatja a rádió vagy televízió készülékek, és hasonló berendezések működését.

A zavarokat korlátozni lehet, vagy ki lehet küszöbölni a következő módon:

- tisztítsa meg a sütő ajtaját és az érintkező felületeket,
- változtassa meg a rádió vagy televízió antenna helyzetét,
- állítsa a vevőkészülékekhez képest más helyre a mikrohullámú sütőt,
- helyezze távolabbra a mikrohullámú sütőtől a vevőkészüléket,
- csatlakoztassa a mikrohullámú készüléket egy másik elektromos dugaszolóaljzatba, hogy a mikrohullámú sütő és a vevőkészülék az elektromos hálózat más áramkörén legyen.

Tisztítás – karbantartás és kezelés

1 A mikrohullámú sütő tisztításának megkezdése előtt kapcsolja ki a sütőt és húzza ki a hálózati kábel dugaszát a hálózati dugaszolóaljzatból.

2 A mikrohullámú sütő belsejét tiszta állapotban kell tartani. A sütő belső falainak szennyeződése esetén egy nedves ruhával távolítsa el az ételdarabokat vagy kiömlött folyadékokat. Erős szennyeződés esetén használjon enyhe tisztítószeret. Ne használjon spray formájában lévő tisztítószeret, sem erős tisztítószeret, mivel azok foltossá, mattá tehetik a mikrohullámú sütő és az ajtó felületét.

3 A mikrohullámú sütő külső felületét nedves ruhával tisztítsa.

A sütő belsejében található részegységek károsodásának megelőzése érdekében ügyeljen rá, hogy a víz ne csöpögjön be a szellőző nyílásokon a készülék belsejébe.

4 Az ajtó, az ablak mindkét oldalát, az ajtó tömítéseit és a szomszédos alkatrészeket gyakran törölje át egy nedves ruhával, hogy eltávolítsa az ételmaradékokat vagy a kiömlött folyadékokat.

i Ne használjon súroló anyagot tartalmazó tisztító szereket.

! Az ajtók tömítéseinek, a mélyedések valamint az egymással érintkező alkatrészek tisztításakor tilos olyan tisztítószer használni, ami károsíthatja a tömítést, és ezzel a mikrohullám szivárgását okozhatja.

5) A burkolat mosogatásához ne használjon agresszív tisztítószerkeket emulzió, tej, paszta stb. formájában. Ezek többek között eltávolíthatják a grafikus jelek formájában felvitt olyan információkat, mint: mércék, jelölések, figyelmeztető jelzések stb.

6) Ne hagyja, hogy a vezérlő panelt nedvesség érje. Tisztításhoz használjon nedves, puha rongyot. A mikrohullámú sütő véletlen bekapcsolásának megelőzése érdekében a vezérlő panelt úgy tisztítsa, hogy az ajtó nyitva van.

7) Ha a lecsapódó vízpára kezd leülni az ajtó belső vagy külső oldalára, törölje le egy puha ronggyal.

Le csapódás akkor keletkezhet, amikor a mikrohullámú sütő nagy nedvességtartalmú körülmenyek között üzemel. Ilyen esetben ez normális jelenség.

8) Időnként vegye ki, és mossa el az üvegtálcát. Meleg, mosogatószeres vízben vagy mosogatógépben mossa el.

9) Hogy megelőzze azt, hogy a készülék zajos legyen, rendszeresen tisztítsa a forgótányér-tartót és a sütő alját. Az alsó felületet egyszerűen valami enyhe tisztítószerrel tisztítsa. A forgótányér-tartót meleg, mosogatószeres vízben vagy mosogatógépben mossa el. Mikor visszahelyezi a forgótányér-tartót a sütőbe, figyeljen arra, hogy jó helyre tegye be.

10) Hogy a sütőben lévő kellemetlen szagoktól megszabaduljon, egy mikrohullámú sütőben használható tájkába főzzön 5 percig 200 ml vizet egy citrom levéllel és héjával.

A sütő belsején alaposan törölje ki egy száraz, puha ronggyal.

11) Ha ki kell cserélni a belső égőt, ebben az ügyben forduljon SZERVIZHEZ.

12) Rendszeresen tisztítsa a sütőt, és távolítsa el az ételmaradékokat.

! Ha nem tartja be a fenti utasításokat, az a felületek állapotának romlásához vezetnek, ami pedig a készülék élettartamára van negatív hatással, és veszélyes helyzeteket okozhat.

Műszaki adatok

Műszaki paraméterek	230 V~ 50 Hz, 1250 W (Mikrohullám) 1000 W (Grill)
A mikrohullám névleges kimeneti teljesítménye	800 W
Frekvencia	2450 MHz
Külső méretek (mm)	mag. = 293; szél. = 485; mélys. = 408
A mikrohullámú sütő külső méretei (mm)	mag. = 221; szél. = 314; mélys. = 347
A mikrohullámú sütő űrtartalma	23 liter
Forgó tányér	Átmérő = 270 mm
Nettó tömeg	Körülbelül 13,2 kg

* A fent megadott adatok változhatnak, ezért a felhasználónak a mikrohullámú sütő adattábláján megadott információk alapján kell ellenőriznie azokat. Ezekre az adatokra vonatkozóan semmilyen reklám-cíot sem tudunk elfogadni.

Szabvány előírások

A ZELMER mikrohullámú sütők teljesítik az érvényben levő szabványokat.

A berendezés eleget tesz a A BIZOTTSÁG 1275/2008/EK SZ. RENDELETÉNEK az ekoprojektre vonatkozó követelményekről

A berendezés eleget tesz a következő direktíváknak:

- Meghatározott feszültségátáron belüli használatra tervezett elektromos berendezések (LVD) – 2006/95/EC.
- Elektromágneses kompatibilitás (EMC) – 2004/108/EC.

A termék CE jelzéssel van jelölve az adattáblán.

Mikrohullámú melegítés – útmutatások

1) Pontosán helyezze el az élelmiszereket. A legvastagabb részeket az edény széleire rakja.

2) Ellenőrizze a melegítési időt. A megadott legrövidebb idővel melegítsen, és ha szükséges, akkor hosszabbítsa meg a melegítést. Az erősen odaégett termékek füstölhetnek, sőt meg is gyulladhatnak.

3) Az ételeket le kell fedni melegítés közben. A lefedés véd a „kifröccsenés ellen”, és biztosítja az egyenletes melegítést.



4) Melegítés közben a termékeket forgatni kell, hogy gyorsabb legyen az olyan termékek, mint csirke vagy hamburger melegítésének folyamata. Nagy termékeket, mint pl. pecsenye, legalább egyszer meg kell fordítani.

5) A melegítés közepén meg kell változtatni az olyan ételek elhelyezését, mint pl. a gombócok. A fent lévő terméket alulra kell tenni, a középen levőt pedig a szélekre.

További funkciók

GYEREKZÁR – a készülék védelme, hogy a gyerekek ne tudják véletlenül elindítani

Blokkolás: Készenléti állapotban nyomja meg, és 3 másodpercig tartsa benyomva a **Stop/Clear** gombot. A készülék egy hosszú hangjelzést ad, ami a gyerekzár bekapcsolását jelzi, a kijelzőn pedig megjelenik a  jel.

Ha a mikrohullámú sütő tápfeszültségre csatlakoztatása után nem állítják be az időt az órán, akkor a gyerekzár bekapcsolása után a kijelzőn a  jelen kívül megjelenik a  jel is.

Blokkolás feloldása: Bekapcsolt gyerekzárál nyomja meg, és 3 másodpercig tartsa benyomva a **Stop/Clear** gombot. A készülék egy hosszú hangjelzéssel tudatja, hogy a gyerekzár ki lett kapcsolva.

Az edényre vonatkozó útmutatások

A mikrohullámú sütőben kizárólag hozzá alkalmas edényeket és „evőeszközöket” használjon. Mikrohullámú sütőben való használatra ideális edény átlátszó anyagú, amely lehetővé teszi az energia áthaladását az edényen, hogy felmelegítse az ételt.

1) Ne használjon fém eszközöket vagy fémet tartalmazó díszítésű edényt – a mikrohullámok nem hatolnak át a fémen.

2) Mielőtt főzni kezd a mikrohullámú sütőben, távolítsa el az újr felhasznált papírból készült csomagolást, mivel az fém részecskéket tartalmazhat, ami szikrázást és/vagy tüzet okozhat.

3) Ajánlott kerek/ovális edényt használni négyszögletes/hosszúkás helyett, mivel az edény sarkaiban lévő étel gyakrabban odaég.

4) Grillezés közben az étel kitakart részeit védje egy vékony alumínium fóliával az odaégéstől. Azonban nem szabad elfelejteni, hogy ne használjon túl sok fóliát, és tartson min. 3 cm távolságot a fólia és a mikrohullámú sütő belső fala között.

Az alábbi lista megkönnyíti a megfelelő edény és evőeszköz kiválasztását.

Konyhai eszközök	Mikrohullám	Grill	Kombinált melegítés
hőálló üveg	Igen	Igen	Igen
Nem hőálló üveg	Nem	Nem	Nem
Hőálló kerámia	Igen	Igen	Igen
Mikrohullámú sütőben használható, műanyag edény.	Igen	Nem	Nem
Egyszer használatos törölköző	Igen	Nem	Nem
Fém tálca	Nem	Igen	Nem
Fém rost	Nem	Igen	Nem
Alumínium fólia és alumínium fólia doboz	Nem	Igen	Nem

Konyhaedények tesztelése:

- 1) Az edénybe öntsön 1 pohár (250 ml) hideg vizet, és tegye be a mikrohullámú sütőbe.
- 2) Melegítse teljes teljesítménnyel egy percig.
- 3) A megadott idő letelte után óvatosan ellenőrizze az edény hőmérsékletét. Ha érintésre forró, ne használja melegítésre mikrohullámú sütőben.



Ne melegítse tovább egy percnél.

A forgó üvegtányér beszerelése

1) Az üvegtányért ne tegye be fordított helyzetben. Nem szabad a tányér mozgását akadályozni.

2) Melegítés közben a sütőben mindig benne kell lennie az üvegtányérnak és a forgó gyűrűnek.

3) Étellemelegítés közben az ételt és az azt tartalmazó edényt mindig az üvegtányérra kell helyezni.

4) Ha az üvegtányér megreped vagy eltörik, a legközelebbi szervizhez kell fordulni.

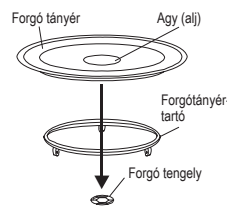

Mielőtt szervizhez fordul

Normál állapot:

1) A mikrohullámú sütő üzem közben zavarhatja a rádió vagy televízió készülékek, és hasonló berendezések működését. Ez a zavarás a kisebb elektromos eszközök, mint a mixer, ventilátor, porszívó stb. által okozott zavarokhoz hasonló.

2) Melegítés közben, kis mikrohullám teljesítménnyel a sütő belső világítása kialudhat.

3) Melegítés közben az élelmiszerből vízpára lép ki. A pára nagy részét a szellőző nyílások elvezetik. Azonban a pára egy része lecsapódhat a sütő hideg részeire (pl. az ajtóra).

4) Ha az üvegtál zajos üzemelés közben, ellenőrizze, hogy tiszta-e a sütő alja és a forgótányér-tartó. A tisztítást a „TISZTÍTÁS – KARBANTARTÁS ÉS KEZELES” fejezetben megadott módon végezze.

Ha a mikrohullámú sütő nem működik:

- ① Ellenőrizze, hogy a mikrohullámú sütő jól van bedugva az elektromos hálózat dugaszolóaljzatába. Ha nem, húzza ki a dugaszt a hálózati dugaszolóaljzathoz, várjon 10 másodpercet, és dugja vissza.
- ② Ellenőrizze, hogy nincs-e kiéve a hálózati biztosíték, vagy nem kapcsolt-e ki az automata biztosíték. Ha a fenti védelem jól működik, ellenőrizze a hálózati dugaszolóaljzathoz, egy másik készüléket dugva bele.
- ③ Ellenőrizze, hogy a vezérlő panel jól van-e beprogramozva, vagy beállították-e az időkapcsolót.
- ④ Ellenőrizze, hogy az ajtó jól be van-e csukva. Ellenkező esetben nem állít elő mikrohullámú energiát a sütő.

! Ha a fentiek elvégzése után a sütő továbbra sem működik, szervizhez kell fordulni. Nem szabad önállóan beállítani vagy javítani a sütőt.

A sütő felépítése

- ① Vezérlő panel
- ② Forgó tengely
- ③ Forgótányér-tartó
- ④ Forgó üvegtányér
- ⑤ Ablak
- ⑥ Ajtó
- ⑦ Biztonsági retesz – leválasztja a tápfeszültséget, ha a sütő üzemelése közben kinyitják az ajtót
- ⑧ Fém rost
- ⑨ Csillám lemez
- ⑩ Grillező fűtőbetét

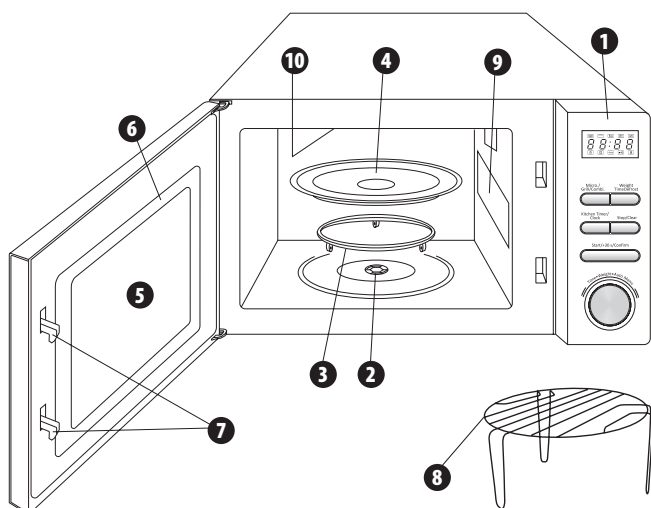

Vezérlő panel

- ① A kijelző képernyője:
- ② Micro./Grill/Combi. (Mikrohullám/Grill/Kombinált melegítés)
- ③ Weight/TimeDefrost (Kiolvasztás súly alapján/Kiolvasztás idő alapján)
- ④ Kitchen Timer/Clock (Időzítő/Óra beállítása)
- ⑤ Stop/Clear (Megállítás/Törlés)
- ⑥ Start/+30 s/Confirm (Start/+30 s/Megerősítés)
- ⑦ Forgatógomb (Gyorsindítás, Automatikus menü):
 - az ↻ értékek növelése az óramutató járásának irányában,
 - az ↻ értékek csökkentése az óramutató járásával ellentétes irányában.

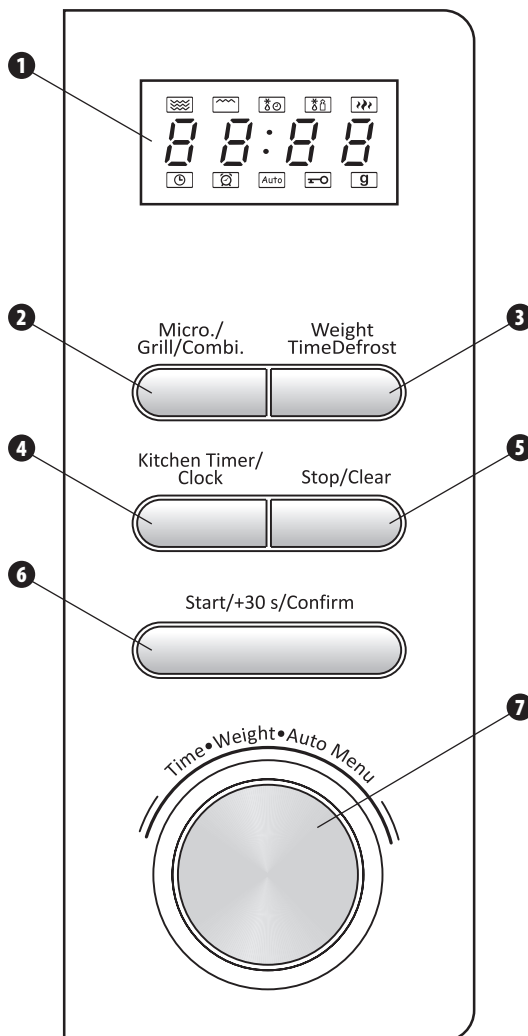

A KIJELEZŐ KÉPERNYŐJE KIJELEZÉSEK – SZIGNÁL

	Mikrohullám		Óra
	Grill		Visszaszámláló
	Kiolvasztás idő alapján		Automatikus melegítés
	Kiolvasztás súly alapján		Gyerekszár
	Mikrohullámú teljesítmény		Súly grammokban

Az óra beállítása

A mikrohullámú sütő csatlakoztatása után a tápfeszültségre, a kijelzőn megjelenik a „0:00”, és a készülék egyszeri hangjelzést ad.

- 1 Nyomja meg kétszer a **Kitchen Timer/Clock**. Az óra számgjegyei elkezdnek villogni, s a kijelzőn megjelenik az óra kontroll lámpája
- 2 Az óra beállításához forgassa el a forgatógombot. 0 és 23 közötti számokat lehet beállítani irányban, vagy 23 és 0 közöttieket irányban.
- 3 Nyomja meg a **Kitchen Timer/Clock** gombot. A percek számai elkezdnek villogni.
- 4 A percek beállításához forgassa el a forgatógombot vagy irányban. 0 és 59 közötti számokat lehet beállítani irányban, vagy 59 és 0 közöttieket irányban.
- 5 A beállítás befejezéséhez nyomja meg a **Kitchen Timer/Clock** gombot. Az óra kontroll lámpája kialszik, s a „:” szimbólum elkezd villogni a kijelzőn.

i A beállítások mindaddig megmaradnak, amíg a mikrohullámú sütő a hálózati dugaszolóaljzatra van csatlakoztatva (és folyik az áram).

i Az óra beállításának módosításához ismételje meg az 1-5 lépéseket.

i Ha az óra beállítása közben megnyomja a **Stop/Clear** gombot, a beállítás automatikusan visszatér az előző állapotba.

A mikrohullámú sütő bekapcsolása

A készüléknek a megfelelő erőforrásra csatlakoztatása után, és a mikrohullámú sütő programozásának megkezdése előtt, helyezze be az ételt a sütő kamrájába, és csukja be az ajtót.

Mikrohullámú melegítés

! A mikrohullámú melegítéshez ne használjon rostot! A mikrohullámú melegítés előtt mindig vegye ki a rostot a sütő belsejéből.

- 1 Nyomja meg a **Micro./Grill/Combi**. gombot, hogy be tudja állítani a kívánt teljesítményfokozatot. A kijelzőn megjelenik a „P 100” felirat. Világítanak a és kontroll lámpák.
- 2 Más mikrohullámú teljesítmény, pl. a **P80** kiválasztásához, nyomja meg a **Micro./Grill/Combi**. gombot, vagy forgassa el a forgatógombot vagy irányban, amíg a kijelzőn meg nem jelenik a „P 80” felirat.
- 3 A mikrohullámú teljesítmény megerősítéséhez nyomja meg a **Start/+30 s/Confirm** gombot, és állítsa be a melegítési időt a forgatógomb vagy irányban történő forgatásával. A forgatógomb megfelelő elfordításával a melegítés idejét 0:05 (5 másodperc) és 95:00 (95 perc) között lehet beállítani.
- 4 A melegítés megkezdéséhez nyomja meg a **Start/+30 s/Confirm** gombot.

PÉLDA

A melegítés 20 percre és 80% mikrohullám teljesítményre történő beállításához tegye a következőket:

- 1 Nyomja meg a **Micro./Grill/Combi**. gombot. A kijelzőn megjelenik a „P 100” felirat valamint a és szimbólumok.
- 2 A kívánt **P80** mikrohullám teljesítmény kiválasztásához, nyomja meg a **Micro./Grill/Combi**. gombot, vagy forgassa el a forgatógombot vagy irányban, amíg a kijelzőn meg nem jelenik a „P 80” felirat.
- 3 A mikrohullámú teljesítmény megerősítéséhez nyomja meg a **Start/+30 s/Confirm** gombot, a kijelzőn megjelenik a „P 80” felirat.
- 4 A kijelzőn 20:00 (20 perc) beállításához forgassa el a gombot vagy irányban. A kijelzőn megjelenik a kívánt idő.
- 5 A melegítés megkezdéséhez nyomja meg a **Start/+30 s/Confirm** gombot.

A MIKROHULLÁM TELJESÍTMÉNYEK TÁBLÁZATA

Kijelző	P100	P80	P50	P30	P10	G	C-1	C-2
Mikrohullámú teljesítmény	100% Nagyon magas	80% Magas	50% Közepes	30% Alacsony	10% Nagyon alacsony	0%	55%	36%
Grill teljesítmény	-	-	-	-	-	100%	45%	64%

Figyelem:

Alább meg van adva a másodpercek / percek száma, amivel módosítani lehet az idő beállítását az egyes időértékeknél.

0 – 1 perc	5 másodpercenként
1 – 5 perc	10 másodpercenként
5 – 10 perc	30 másodpercenként
10 – 30 perc	1 percenként
30 – 95 perc	5 percenként

Grillezés

- 1 Nyomja meg a **Micro./Grill/Combi**. gombot. A kijelzőn megjelenik a „P 100” felirat. Világítanak a és kontroll lámpák.
- 2 A grill funkció kiválasztása céljából addig nyomja a **Micro./Grill/Combi**. gombot, amíg a kijelzőn meg nem jelenik a „G” felirat valamint szimbólum, vagy pedig csavarja el a csavargombot a illetve irányába, míg a kijelzőn meg nem jelenik a „G” felirat valamint szimbólum.
- 3 A funkció megerősítéséhez nyomja meg a **Start/+30 s/Confirm** gombot, és állítsa be azgrillezési időt a forgatógomb vagy irányban történő forgatásával. A forgatógombbal a grillezési időt 0:05 (5 másodperc) és 95:00 (95 perc) között lehet beállítani.
- 4 A grillezés megkezdéséhez nyomja meg a **Start/+30 s/Confirm** gombot. A készülék hangjelzést ad, és megindul a grillezés program. Ugyanekkor a kijelzőn látható lesz a szimbólum valamint a hátramaradt főzőidő.

! A beállított grillezési idő felének eltelte után a készülék kettős hangjelzést ad (ez normális jelenség ebben az üzemmódban). Jobb grillezési eredmény elérése érdekében nyomja meg a **Stop/Clear** gombot, hogy leállítsa a mikrohullámú sütőt, majd nyissa ki az ajtót, és fordítsa meg az ételt a másik oldalára. A sütő újraindításához az ajtó becsukása után nyomja meg a **Start/+30 s/Confirm** gombot.

- 5 Abban az esetben, ha a **Start/+30 s/Confirm** nyomógombbal meghosszabbítja az időt, a hangjelzés az előzőleg beállított idő felében hangzik fel, nem pedig a 30 másodperccel megnövelt idő felében.

Kombinált melegítés (mikrohullám + grill)

i Ha a készüléket kombinált melegítési üzemben használja, a gyerekek a mikrohullámú sütőt kizárólag felnőtt felügyeletével használhatják, mivel a készülék felforrósodik.

- 1 Nyomja meg a **Micro./Grill/Combi**. gombot. A kijelzőn megjelenik a „P 100” felirat. Világítanak a és kontroll lámpák.
- 2 Hogy ki tudja választani a kívánt funkciót, addig nyomja a **Micro./Grill/Combi**. gombot, amíg a kijelzőn meg nem jelenik a „G - 1” illetve „G - 2” felirat és a valamint a szimbólumok, vagy pedig csavarja el a csavargombot a illetve irányába, míg a kijelzőn meg nem jelenik a „G - 1” illetve „G - 2” felirat valamint a és szimbólumok.
„G - 1” = az idő 55%-ában – mikrohullámú melegítés, az idő 45%-ában – grillezés
„G - 2” = az idő 36%-ában – mikrohullámú melegítés, az idő 64%-ában – grillezés
- 3 A funkció megerősítéséhez nyomja meg a **Start/+30 s/Confirm** gombot, és állítsa be a grillezési időt a forgatógomb vagy irányban történő forgatásával. A forgatógomb megfelelő elfordításával a melegítés idejét 0:05 (5 másodperc) és 95:00 (95 perc) között lehet beállítani.
- 4 A melegítés megkezdéséhez nyomja meg a **Start/+30 s/Confirm** gombot. A készülék hangjelzést ad, és beindul a program. Ugyanekkor a kijelzőn látható lesz a és szimbólum valamint a hátramaradt grillezési idő.

A melegítés gyors megkezdése

- 1 Ha a sütő készenléti állapotban van, a 30 másodpercig tartó, teljes teljesítménnyel történő melegítés bekapcsolásához nyomja meg a **Start/+30 s/Confirm** nyomógombot, a **Start/+30 s/Confirm** nyomógomb minden egyes ismételt megnyomása újabb 30 másodperccel megnyújtja az időt. A maximális melegítési idő 95 perc.
- 2 A mikrohullámú melegítés vagy idő alapú kiolvasztás alatt a **Start/+30 s/Confirm** nyomógomb minden egyes ismételt megnyomása újabb 30 másodperccel megnyújtja az időt.







i Az automata menü programoknál és a súly szerinti kiolvasztásnál nem lehet meghosszabbítani a munkaidőt.

- 3 Ha a sütő készenléti állapotban van, forgassa el a gombot irányban a teljes teljesítménnyel történő melegítés idejének beállításához, majd nyomja meg a **Start/+30 s/Confirm** nyomógombot a melegítés beindításához.





Kiolvasztás súly alapján

- 1 Nyomja meg egyszer a **Weight/TimeDefrost** gombot. A kijelzőn megjelenik a „DEF 1” felirat valamint világítanak a és kontroll lámpák.
- 2 A kiolvasztandó étel súlyának beállításához nyomja meg a vagy a gombot. A kijelzőn számok jelennek meg 100–200 ... 1900–2000 sorrendben (irány) vagy ellentétes sorrendben (irány).
- 3 A kiolvasztás megkezdéséhez nyomja meg a **Start/+30 s/Confirm** gombot. A készülék hangjelzést ad, és megindul a kiolvasztási program. Ugyanekkor a kijelzőn villogni fognak a szimbólumok valamint a hátramaradt kiolvasztási idő.

Kiolvasztás idő alapján

- 1 Nyomja meg kétszer a **Weight/TimeDefrost** gombot. A kijelzőn megjelenik a „**dE F 2**” felirat valamint világitanak a  és  kontroll lámpák.
- 2 A kiolvasztandó étel súlyának beállításához forgassa el a gombot  irányban vagy  irányban. A kiolvasztási időt 0:05 (5 másodperc) és 95:00 (95 perc) között lehet beállítani.
- 3 A kiolvasztás megkezdéséhez nyomja meg a **Start/+30 s/Confirm** gombot. Világitanak a  és  kontroll lámpák. A teljesítmény az idő alapú kiolvasztásnál **P30**, ami egy állandó érték.

Időzítő









- 1 Nyomja meg a **Kitchen Timer/Clock** gombot. A kijelzőn megjelenik a „00:00” felirat és felvillan a  kontroll lámpa.
- 2 Csavarja el a csavargombot a  illetve  irányba, hogy beállítsa az időzítőt. Az időzítő maximális időtartama 95 perc.
- 3 Nyomja meg a **Start/+30 s/Confirm** gombot, hogy befejezze a beállítást.
- 4 Miután a beállított idő letelt, ötszöri hangjelzés lesz majd hallható, a  kontroll lámpa kialszik, s a kijelzőn megjelenik az aktuális (tényleges) idő.

 **Az időzítő a mikrohullámú sütő egy külön üzemmódja, mely független az órától.**

Automatikus menü (Auto menu)

A mikrohullámú sütő rendelkezik automatikus menüvel, aminél nem kell beprogramozni sem a mikrohullám időtartamát, sem a teljesítményét. Néhány termékhez van menü: pizza, hús, zöldség, főtt tészta, burgonya, hal, italok, pattogatott kukorica.

Az automatikus menü mindegyik programjának van néhány súlyhoz vagy térfogathoz kapcsolódó opciója, amitől függ a program időtartama.

- 1 Az automatikus melegítés menü kiválasztásához forgassa a gombot  irányba. A kijelzőn megjelenik a „**R - 1**” felirat valamint a  .
- 2 Forgassa a gombot  irányban, a kijelzőn egymás után megjelennek a következők: „**R - 1**”, „**R - 2**”, ..., „**R - 8**”.
- 3 A program kiválasztása után azt **Start/+30 s/Confirm** gomb megnyomásával erősítse meg.
- 4 Az adag súlyának beállításához forgassa el a gombot. A kijelzőn megjelenik a  szimbólum.
- 5 A melegítés megkezdéséhez nyomja meg a **Start/+30 s/Confirm** gombot. Egy hangjelzés lesz hallható, majd pedig aktiválódik a főzőprogram. Ugyanekkor kikapcsol a  szimbólum, a kijelzőn világitanak majd a   szimbólumok valamint a hátralévő főzési idő.
- 6 A melegítés befejezése után háromszoros hangjelzés hallatszik. Ha az óra előbb be lett állítva, a kijelzőn megjelenik az aktuális idő.

PÉLDA

400 g hal burgonya melegítéséhez az automatikus menüt az alábbiak szerint tudja beállítani:

- 1 Forgassa el a gombot  irányban, egészen addig, amíg a kijelzőn meg nem jelenik az „**R - 5**” felirat.
- 2 Az automatikus menü programjának megerősítéséhez nyomja meg a **Start/+30 s/Confirm** gombot.
- 3 A kijelző beállításához 400 g súlyra forgassa el a gombot.
- 4 A melegítés megkezdéséhez nyomja meg a **Start/+30 s/Confirm** gombot.

AZ AUTOMATIKUS MENÜ TÁBLÁZATA

PROGRAM	A TERMÉK TÖMEGE, TÉRFOGATA	A PROGRAM IDŐTARTAMA [s]
A-1 Pizza	200 g	2:30
	400 g	4:10
A-2 Hús	250 g	4:10
	350 g	5:10
A-3 Zöldség	200 g	3:30
	300 g	4:20
A-4 Főtt tészta	50 g (450 ml hideg vízben)	17:30
	100 g (800 ml hideg vízben)	20:00
A-5 Burgonya	200 g	4:40
	400 g	8:40
	600 g	10:10
A-6 Hal	250 g	3:50
	350 g	4:50
	450 g	6:20

PROGRAM	A TERMÉK TÖMEGE, TÉRFOGATA	A PROGRAM IDŐTARTAMA [s]
A-7 Italok	1 csésze (120 ml)	1:25
	2 csésze (240 ml)	2:25
	3 csésze (360 ml)	3:30
A-8 Pattogatott kukorica	50 g	1:40
	85 g	2:25
	100 g	2:30

Az automatikus menüvel történő melegítés eredménye olyan tényezőktől függ, mint az élelmiszer alakja és mérete, bizonyos termékek elkészítésével kapcsolatos preferenciák, valamint a termék sütőbe helyezésétől függően. Ha nem teljesen elégedettek a főzés eredményével, annak időtartamát az egyéni igényekhez kell igazítani.







Több lépéses melegítés

Maximum 2 melegítési szakaszt lehet beállítani. Több lépéses melegítés esetén, ha a kiolvasztás a melegítés egyik lépése, a kiolvasztás program automatikusan bekapcsolódik elsőként. Az egyik szakasz befejeződésekor a készülék hangjelzést ad, és elkezdődik a következő szakasz.

 **Az automatikus melegítés nem lehet a több lépéses melegítés egyik programja.**

PÉLDA

Be szeretne állítani egy 5 perces kiolvasztást, majd 7 perccel főzni szeretne 80% mikrohullám teljesítménnyel. Tegye a következőket:

- 1 Nyomja meg kétszer a **Weight/TimeDefrost** gombot. A kijelzőn megjelenik a „**dE F 2**” felirat.
- 2 A kiolvasztási idő beállításához **5:00** percre, forgassa el a gombot  vagy  irányban.
- 3 Nyomja meg a **Micro./Grill/Combi** gombot. A kijelzőn megjelenik a „**P 100**” felirat.
- 4 A **P80** mikrohullám teljesítmény kiválasztásához nyomja meg a még egyszer **Micro./Grill/Combi** gombot, vagy forgassa el a forgatógombot  vagy  irányban, amíg a kijelzőn meg nem jelenik a „**P 80**” felirat.
- 5 A mikrohullámú teljesítmény megerősítéséhez nyomja meg a **Start/+30 s/Confirm** gombot.
- 6 A melegítési idő beállításához 7 percre forgassa el a gombot  vagy  irányban.
- 7 A melegítés megkezdéséhez nyomja meg a **Start/+30 s/Confirm** gombot. A kiolvasztás megkezdésekor készülék hangjelzést ad, a kijelzőn pedig megjelenik a kiolvasztás ideje. A második hangjelzés a melegítés megkezdéséről tájékoztat. A több lépéses melegítés végén a készülék ötszöri hangjelzést ad.

További információk

- 1 A forgatógomb elforgatásának megkezdésekor a készülék egyszeri hangjelzést ad.
- 2 Minden beindított műveletet meg lehet szakítani a **Stop/Clear** gomb megnyomásával. A megszakított munka folytatásához nyomja meg a **Start/+30 s/Confirm** gombot. A **Stop/Clear** kétszeri megnyomása befejezi a műveletet.
- 3 A **Micro./Grill/Combi** funkcióval történő melegítéshez nyomja meg a **Micro./Grill/Combi** gombot. Az aktuális mikrohullám teljesítmény 3 másodpercre megjelenik a kijelzőn.
- 4 Hasonlóan a melegítési üzemmódban, ha megnyomja a **Kitchen Timer/Clock** gombot, a kijelzőn megjelenik az aktuális idő. 3 másodperc után a kijelzés visszatér az előző állapotba.
- 5 Ha a mikrohullámú sütő működése közben kinyitották az ajtót, a becsukása után, a sütő működésének folytatásához nyomja meg a **Start/+30 s/Confirm** gombot.
- 6 Ha a beállítás után egy percen belül a programot nem erősítik meg a **Start/+30 s/Confirm** nyomógombbal, a beállítás törölődik. Az aktuális idő megjelenik a kijelzőn.
- 7 A helyes gomb megnyomásakor a készülék egyszeri hangjelzést ad. Ha rossz gombot nyom meg, semmilyen hangot sem ad.
- 8 A program végén a készülék ötszöri hangjelzést ad.

Ökológia – Óvjuk a környezetet

A karton csomagolást javasoljuk leadni a hulladékgyűjtő helyre.

A polietilén (PE) zsákot dobja műanyag gyűjtő konténerbe.

A hálózathoz való kikapcsolás után a használt készüléket szétszerelni, a műanyag alkatrészeket leadni másodlagos nyersanyag felvásárló helyen.

A fém alkatrészeket leadni a MÉH-be.



Ne dobja ki háztartási hulladékkal együtt!

Az Importőr/gyártó nem vállal magára felelősséget a készülék nem rendeltetésszerű használatából vagy a használati utasításban foglaltaktól eltérő felhasználásából eredő esetleges károktól.

Az Importőr/gyártó fenntartja magának a jogot a termék bármikor, előzetes bejelentés nélküli megváltoztatására, annak az érvényes jogszabályokhoz, szabványokhoz, irányelvekhez való igazítására, vagy a konstrukciós, kereskedelmi, esztétikai és egyéb okokból történő módosítására.

Vă felicităm pentru alegerea dispozitivului nostru și vă urăm bun găsit printre beneficiarii produselor Zelmer.

Pentru a putea obține cele mai bune rezultate vă recomandăm să folosiți numai accesoriile originale ale companiei Zelmer. Acestea au fost proiectate special pentru acest produs.

Vă rugăm să citiți cu atenție această instrucțiune de utilizare. O atenție deosebită trebuie acordată indicațiilor cu privire la siguranță. Vă sfătuim să păstrați aceste instrucțiuni de utilizare astfel încât să le puteți folosi, de asemenea, în timpul utilizării ulterioare a produsului. În locul marcat mai jos înscrisați **NUMĂRUL DE SERIE**, care este amplasat pe cuptor și păstrați această informație pentru viitor.

NUMĂR
DE SERIE:

Cuprins

Regulile de siguranță cu privire la protecția împotriva energiei microundelor	26
Recomandări importante cu privire la siguranță	26
Instalația	27
Instrucțiuni cu privire la împănământ	27
Interferențe radio	27
Curățare – conservare și deservire	28
Date tehnice	28
Cerințele normelor	28
Pregătirea mâncărilor cu ajutorul microundelor – indicații	28
Funcții suplimentare	28
Indicații cu privire la vasele folosite	28
Montajul platoului rotativ din sticlă	29
Înainte de a lua legătura cu service-ul	29
Construcția cuptorului	29
Panoul de comandă	29
Setarea funcțiilor cuptorului cu microunde:	
Setare timer (ceas)	30
Pornirea cuptorului	30
Pregătirea mâncărilor cu ajutorul microundelor	30
Grătarul	30
Pregătirea combinată a mâncărilor (microunde + grill)	30
Începerea rapidă a fierberii	30
Decongelare în funcție de greutate	30
Decongelare în funcție de timp	31
Timer	31
Meniul automat (Auto Menu)	31
Tabelul meniului automat	31
Fierberea pe mai multe etape	31
Informații suplimentare	31
Ecologia – Ai grijă de mediul înconjurător	31

INSTRUCȚIUNI IMPORTANTE CU PRIVIRE LA SIGURANȚA DE UTILIZARE CITIȚI CU ATENȚIE ȘI PĂSTRAȚI-LE PENTRU VIITOR

Regulile de siguranță cu privire la protecția împotriva energiei microundelor

① Nu folosiți cuptorul atunci când ușa este deschisă.

Acest lucru poate conduce la contactul direct cu radiațiile microundelor. În nici un caz nu se permite ocolirea sau modificarea pe proprie răspundere a mecanismelor de siguranță.

② Nu amplasați nici un fel de obiecte între partea frontală a cuptorului și ușa acestuia și nici nu permiteți să se strângă mizerie sau resturi de detergenți de curățare pe suprafețele de contact.

③ Nu folosiți dispozitivul care este defect. Este foarte important ca ușa să fie perfect închisă și să nu prezinte nici un fel de defecte:

- ale balamalelor și zăvoarelor (lipsuri sau slăbiri),
- a garniturilor ușii și suprafețelor de contact,
- „denaturări”.

④ Lucrările legate de reglarea sau reparația cuptorului pot fi realizate numai de către angajații calificați ai service-ului.

Recomandări importante cu privire la siguranță

În timpul deservirii dispozitivului electric respectați regulile de securitate de bază. Pentru a reduce riscul de arsuri, electrocutare, incendii, accidente sau a expunerii la energia microundelor trebuie să respectați regulile:



PERICOL! / AVERTIZARE!

Ne respectarea poate conduce la leziuni

- Utilizați aparatul doar în conformitate cu destinația acestuia, în modul descris în aceste instrucțiuni. Nu utilizați și nu încălziți suprafețe corozive în aparat. Cuptorul nu este destinat pentru scopuri industriale sau de laborator.
- Cuptorul cu microunde este destinat doar pentru încălzirea de alimente și băuturi. Uscarea hranei sau a hainelor precum și încălzirea de perne, pantofi, țesături umede etc. poate provoca răni sau duce la incendii.
- Niciodată nu folosiți dispozitivul în cazul în care acesta are cablul de alimentare sau ștecherul deteriorat, precum și în cazul unei funcționări defectuoase sau în cazul în care acesta a fost scăpat pe jos sau deteriorat în orice alt fel.
- În cazul în care cablul de alimentare nedetașabil se deteriorează trebuie să-l schimbați la producător sau la angajatul din service sau de către o persoană calificată pentru a evita pericolul.
- Dispozitivul poate fi reparat numai de către personal calificat școlarizat. Reparațiile efectuate necorespunzător pot provoca pericole serioase pentru utilizator. În cazul în care veți observa defecte ale dispozitivului vă recomandăm să luați legătura cu punctul de service al companiei ZELMER.
- În cazul în care ușa sau elementele de etanșare a acesteia sunt deteriorate, cuptorul nu poate funcționa până în momentul reparării acestora de către o persoană care posedă calificările corespunzătoare.
- Lichidele și alte produse alimentare nu trebuie încălzite în recipiente închise ermetic, deoarece acestea pot exploda.
- Încălzirea băuturilor în cuptorul cu microunde poate duce la fierberea explozivă întârziată, de aceea trebuie să fiți precauți atunci când manipulați recipientul.
- Nu prăjiți mâncăruri în cuptorul cu microunde. Uleiul fierbinte poate deteriora piesele cuptorului, accesoriile acestuia sau chiar poate conduce la arsuri ale pielii.
- Nu încălziți ouă în coajă sau ouă fierte în cuptorul cu microunde, deoarece pot exploda chiar și după ce ați terminat de încălzit.
- Conținutul biberoanelor și a borcanelor cu mâncare pentru bebeluși trebuie amestecat sau agitat și înainte de a începe hrănirea copiilor trebuie verificată temperatura pentru a evita arsurile.
- Vasele de bucătărie pot deveni fierbinți datorită transferului de căldură de la produsele alimentare încălzite. Pentru manipularea vaselor folosiți mânerul corespunzător.
- Efectuarea oricăror activități de conservare sau de reparare care sunt strâns legate de înlăturarea oricărui capac care oferă protecție împotriva energiei microundelor este periculoasă pentru fiecare persoană în afara persoanei calificate.
- Acest echipament poate fi utilizat de copii cu vârsta de cel puțin 8 ani și de către persoane cu abilități fizice și mentale reduse precum și de persoane fără experiență

și care nu cunosc echipamentul, în cazul în care li se asigura supraveghere sau instructajul de utilizare a echipamentului în condiții de siguranță și înțeleg pericolele care pot apărea. Nu permiteți copiilor să se joace cu aparatul. Copiii nu trebuie să curățe sau să întrețină echipamentul atunci când nu sunt supravegheați.

- Depozitați aparatul cu cablul departe de locurile la care au acces copiii cu vârsta de sub opt ani.

- Atenție, suprafață fierbinte .
- Ușița și alte suprafețe exterioare se pot încălzi atunci când aparatul este în funcțiune.
- Suprafețele disponibile pot fi fierbinți în timpul funcționării aparatului.
- Nu scoateți placa de mică care se găsește în camera cuptorului cu microunde! Aceasta joacă un rol protector împotriva radiațiilor.
- Avertisment! Aburii pot ieși atunci când ridicați capacele sau deschideți ambalajele de folie.
- Folosiți mănuși pentru bucătărie atunci când scoateți mâncarea încălzită.

ATENȚIE! Ne-respectarea poate conduce la deteriorarea bunurilor

- Cuptorul trebuie conectat întotdeauna la priza rețelei electrice cu curent alternativ de 230 V, echipată în pin protector.
- Aparatul trebuie amplasat lângă perete.
- ATENȚIE: Nu montați cuptorul cu microunde pe mașinile de gătit sau pe alte aparate care generează căldură. Acest fapt poate cauza defecțiuni și duce la pierderea garanției.
- Nu amplasați aparatul în dulap.
- Nu puneți în funcțiune cuptorul gol.
- Pentru a reduce riscul de incendiu în interiorul cuptorului:
 - atunci când încălziți alimentele în recipiente din plastic sau hârtie, verificați des cuptorul cu microunde datorită faptului că există pericolul de aprindere a recipientului,
 - înainte de introducerea în cuptor a pungilor de hârtie sau din plastic îndepărtați de pe acestea toate elementele cu conținut de metal,
 - în cazul în care iese fum din aparat, opriți cuptorul cu microunde sau scoateți ștecherul din priză și lăsați ușa închisă pentru a opri flăcările,
 - nu lăsați produse din hârtie, vase de bucătărie și accesorii de bucătărie sau alimente în interiorul cuptorului atunci când acesta nu este folosit.
- Cablul de alimentare trebuie să treacă departe de suprafețele fierbinți și acesta nu poate acoperi nici un element al cuptorului.
- Se recomandă curățatul în mod regulat al cuptorului cu microunde și îndepărtarea alimentelor care s-au prins.
- Neglijența la mentenanța cuptorului poate duce la deteriorarea stării suprafeței, ceea ce poate avea un impact negativ asupra duratei de viață a acesteia și, în cele din urmă, poate duce la apariția unor situații periculoase.
- Nu se recomandă folosirea dispozitivului de curățare cu aburi.
- Echipamentul nu este proiectat să funcționeze prin cuplare la întrerupătoare externe de timp sau sisteme separate de control de la distanță.
- Sub nici o formă nu îndepărtați folia care se găsește pe partea dinspre interiorul ușii. Acest lucru poate conduce la defectarea dispozitivului.
- Protejați farfuria rotativă înainte de a deplasa aparatul, pentru a nu o deteriora.
- Nu scoateți niciodată placa de distanțare din spate sau de pe lateral, deoarece aceasta asigură distanța minimă față de perete pentru a asigura circulația aerului.

INDICAȚIE Informații despre produs și indicații cu privire la utilizare

- Aparatul este destinat pentru uz casnic și uz similar în locuri de genul:
 - bucătărie anexă pentru personal în magazine, birouri și alte medii de lucru,
 - oaspeți în hoteluri, moteluri și alte clădiri de locuit,
 - gospodării agroturistice,
 - pensionate tip „bed and breakfast”.

- Cuptorul cu microunde este destinat doar pentru uz casnic, nu pentru uz în gastro-nomie.
- Cuptorul cu microunde nu poate fi încorporat.
- Produsele alimentare care au coaja groasă, cum ar fi cartofii, dovleceii întregi, merele și castanele înainte de preparare trebuie să fie înțepate pentru a nu cauza explozia acestora în cuptor.
- Nu permiteți ca mâncărurile să fie fierte prea mult timp.
- Folosiți doar vase care sunt adecvate pentru uzul în cuptoarele cu microunde.
- Nu folosiți cuptorul cu microunde pentru depozitarea obiectelor, cum ar fi: pâine, biscuiți, etc.

Instalația

- ① Trebuie să vă asigurați că a fost scos întregul ambalaj din interiorul cuptorului.
- ② Îndepărtați folia de protecție de pe panoul de control și de pe carcasa cuptorului cu microunde.



Verificați dacă nu există semne de deteriorare, cum ar fi ușa îndoită sau deformată, garnituri ale ușii sau suprafețele de contact deteriorate, balamale și zăvoare fisurate sau cu lipsuri, urme de lovituri în interiorul cuptorului sau pe ușă.



În cazul în care veți observa deteriorări, nu folosiți cuptorul și luați imediat legătura cu personalul calificat al service-ului.

- ③ Cuptorul cu microunde ar trebui să fie plasat pe o suprafață plană, stabilă, corespunzătoare pentru greutatea sa cu cele mai grele alimente, care teoretic pot fi puse în cuptorul cu microunde.
- ④ Cuptorul cu microunde nu poate fi supus la acțiunea umezelii și nici nu poate fi amplasat în apropierea materialelor ușor inflamabile sau deasupra sau în apropierea dispozitivelor care generează căldură.
- ⑤ Dispozitivul trebuie amplasat cu spatele la perete. Pentru ca, cuptorul cu microunde să funcționeze corect trebuie să asigurați un flux de aer corespunzător. Deasupra cuptorului lăsați un spațiu de min. 30 cm, min. 10 cm în spatele acesteia și min. 20 cm pe ambele laturi ale cuptorului. Nu acoperiți și nu blocați orificiile de ventilație ale dispozitivului. Nu îndepărtați picioarele.
- ⑥ Nu folosiți cuptorul cu microunde fără platoul de sticlă și setulinelui rotativ care trebuie să se găsească în poziția corespunzătoare.
- ⑦ Asigurați-vă că, conductorul de alimentare cu curent electric nu este defect și nu se găsește sub cuptorul cu microunde sau deasupra unei suprafețe fierbinți sau ascuțite sau dacă nu atârâ în afara muchiei mesei sau a blatului.
- ⑧ Asigurați accesul ușor la priză astfel încât în caz de urgență să puteți cât mai repede să deconectați dispozitivul de la sursa de alimentare cu curent electric.
- ⑨ Nu folosiți și nu depozitați cuptorul în aer liber.

Instrucțiuni cu privire la împământare

Ștecherul dispozitivului trebuie racordat la priza echipată în pin protector. Conectarea la priză fără pin creează risc de electrocutare.

În cazul în care are loc un scurt-circuit împământarea reduce riscul de electrocutare.

Este recomandată utilizarea cuptorului cu microunde într-un circuit electric separat.

În cazul în care este folosit prelungitorul:

- ① Prelungitorul trebuie să aibă trei conductoare de cablu cu priză și ștecher care permit racordarea la împământare.
- ② Prelungitorul trebuie amplasat departe de suprafețele fierbinți și ascuțite astfel încât acesta să nu fie accidental tras sau agățat.



În cazul unei racordări incorecte există risc de electrocutare.



În cazul în care există întrebări cu privire la modul de împământare sau în ceea ce privește instrucțiunile cu privire la racordarea la sursa de alimentare cu curent electric luați legătura cu un electrician calificat sau cu un angajat al service-ului.



Atât producătorul cât și vânzătorul nu sunt responsabili în ceea ce privește deteriorarea cuptorului sau vătămarea corporală care rezultă din ne-respectarea instrucțiunilor cu privire la conectarea la sursa de energie electrică.

Interferențe radio

Funcționarea cuptorului cu microunde poate cauza interferențe în recepția radio, de televiziune și a aparatelor similare.

Interferențele pot fi limitate și eliminate în modul următor:

- curățați ușa și suprafețele de contact ale cuptorului,
- modificați setările antenei de recepție a radioului sau a televizorului,
- schimbați locul de amplasare a cuptorului cu microunde față de aparatul de recepție,
- mutați cuptorul cu microunde departe de aparatul de recepție,
- conectați cuptorul cu microunde la o altă priză, astfel încât cuptor cu microunde și aparatul de recepție să fie alimentate de la alt circuit al rețelei de curent electric.

Curățare – conservare și deservire

- 1 Înainte de curățare, opriți cuptorul și scoateți ștecherul cablului de conectare din priză rețelei de alimentare cu curent electric.
 - 2 Se recomandă menținerea în curățenie a interiorului cuptorului cu microunde. În cazul în care pereții din interiorul cuptorului sunt murdari îndepărtați resturile de mâncare sau lichidul vărsat cu ajutorul unei cârpe umede. În cazul în care cuptorul este foarte murdar folosiți un detergent delicat. Pentru curățare nu folosiți spray-uri și nici un fel de alți detergenți de curățare puternici deoarece aceștia pot păta, pot lăsa urme sau pot cauza mătuirea suprafeței cuptorului și a ușii.
 - 3 Suprafața externă a cuptorului trebuie curățată cu ajutorul unei cârpe umede.
- Pentru a evita deteriorarea componentelor din interiorul cuptorului, trebuie să fiți atenți ca apa să nu picure prin orificiile de ventilație în interiorul acestuia.
- 4 Ambele părți ale ușii, geamul, garniturile ușii părțile adiacente trebuie șterse frecvent șterse cu o cârpă umedă pentru a îndepărta orice reziduuri de alimente sau scurgeri de lichide.



Nu folosiți detergenți care au în componența sa substanțe abrazive.



În cazul în care curățați garniturile ușii, adânciturile și părțile adiacente, se interzice folosirea substanțelor care pot deteriora etanșările și care pot cauza scurgerea microundelor.

- 5 Pentru spălarea carcasei nu folosiți detergenți agresivi sub formă de emulsii, loțiuni, paste etc. Acestea pot, printre altele, să ștergă simbolurile grafice care se găsesc pe carcasa dispozitivului, așa cum ar fi: simboluri, semne de avertizare etc.
 - 6 Nu permiteți udarea panoului de comandă. Pentru curățare trebuie să folosiți o cârpă moale. Pentru prevenirea pornirii accidentale a cuptorului, panoul de comandă trebuie curățat atunci când ușa acestuia este deschisă.
 - 7 Dacă aburul condensat începe să se depună pe partea internă sau externă a ușii aceasta trebuie ștersă cu ajutorul unei cârpe moi.
- Condensul poate apărea atunci când cuptorul cu microunde funcționează în condiții de umiditate ridicată. În cazul unei astfel de situații acest lucru este normal.
- 8 Din când în când scoateți și ștergeți platoul de sticlă. Spălați-l cu apă caldă folosind detergent pentru spălarea vaselor sau spălați-l în mașina de spălat vase.
 - 9 Pentru a preveni zgomotul, inelul rotativ și partea inferioară a cuptorului trebuie curățate regulat. Suprafața inferioară din interiorul cuptorului trebuie curățată cu ajutorul unui detergent delicat. Inelul rotativ trebuie spălat cu detergent pentru vase sau în mașina de spălat vase. În cazul montării inelului rotativ în interiorul cuptorului aveți grijă ca acesta să fie montat la locul corespunzător.
 - 10 Pentru a elimina mirosul neplăcut din interiorul cuptorului, timp de 5 minute trebuie să fierbeți în cuptor circa 200 ml de apă cu adaos de suc de lămâie și coajă de lămâie într-un vas care este corespunzător ales pentru fierberea în cuptorul cu microunde.
- Interiorul acestuia trebuie șters cu ajutorul unei cârpe uscate și moi.
- 11 În cazul în care trebuie înlocuit becul din interiorul cuptorului luați legătura cu SERWIS-UL.
 - 12 Curățați cu regularitate cuptorul și îndepărtați depunerile de alimente.



Ne-respectarea indicațiilor de mai sus poate cauza defectarea stării suprafeței ceea ce la rândul său poate avea influență negativă asupra duratei de funcționare a dispozitivului și poate conduce la situații periculoase.

Date tehnice

Parametrii tehnici ai dispozitivului	230 V~ 50 Hz, 1250 W (Microunde) 1000 W (Grătar)
Puterea nominală de ieșire a microundelor	800 W
Frecvența	2450 MHz
Dimensiuni externe (mm)	Înălțime = 293; lățime = 485; adâncime = 408
Dimensiunile interne ale cuptorului (mm)	Înălțime = 221; lățime = 314; adâncime = 347
Capacitatea cuptorului	23 litri
Platoul rotativ	Diametru = 270 mm
Masa netă	Circa 13,2 kg

* Datele sus menționate pot fi modificate, de aceea, utilizatorul trebuie să le verifice cu informațiile care sunt trecute pe plăcuța de fabricație a cuptorului. Orice fel de reclamații cu privire la aceste modificări nu vor fi luate în vedere.

Cerințele normelor

Cuptorul cu microunde ZELMER îndeplinește cerințele normelor în vigoare. Dispozitivul îndeplinește cerințele ORDONANȚEI COMISIEI (WE) NR 1275/2008 în ceea ce privește cerințele cu privire la eco-proiect.

Dispozitivul este în conformitate cu cerințele directivelor:

- Echipament electric destinat pentru utilizare în limite stabilite de tensiune (LVD) – 2006/95/EC.
 - Compatibilitate electromagnetă (EMC) – 2004/108/EC.
- Produs marcat cu simbolul CE pe plăcuța de fabricație.

Pregătirea mâncărilor cu ajutorul microundelor – indicații

- 1 Aranjați cu grijă produsele alimentare. Produsele cele mai groase trebuie amplasate pe marginea vasului.
- 2 Verificați timpul de fierbere. Fierbeți folosind timpul cel mai scurt de fierbere iar în cazul în care va fi necesar prelungiți timpul de fierbere. Produsele arse pot conduce la producerea fumului sau pot să ia foc.
- 3 Produsele trebuie acoperite în timpul fierberii. Acoperirea acestora protejează împotriva "stropirii" și asigură o fierbere egală.
- 4 În timpul fierberii produsele trebuie întoarse pentru a grăbi procesul de gătit a produselor de tip pui sau hamburgeri. Produsele mari, așa cum ar fi friptura, trebuie întoarse cel puțin o dată.
- 5 Pe la jumătatea timpului de gătit setat trebuie schimbată poziția produselor alimentare așa cum ar fi de ex. chiftelele în sos. Produsele care se gătesc în partea de sus trebuie mutate în partea de jos iar cele care se gătesc în mijlocul vasului trebuie mutate pe marginea acestuia.

Funcții suplimentare

SIGURANTA PENTRU COPII – protejarea dispozitivului împotriva punerea accidentală în funcțiune de către copii

Blocada: În regimul de așteptare, apăsați și mențineți apăsat timp de 3 secunde butonul **Stop/Clear**. Veți auzi un prelung semnal sonor care va semnala pornirea blocadei de protecție împotriva folosirii de către copii, iar pe ecran va apare simbolul

Dacă în momentul conectării cuptorului cu microunde la sursa de alimentare cu curent electric pe ceas nu a fost setată ora, atunci, după pornirea blocadei părintești pe display, în afară de simbolul va apare de asemenea și

Oprirea blocadei: Atunci când blocada este pornită apăsați și mențineți apăsat timp de 3 secunde butonul **Stop/Clear**. Veți auzi un prelung semnal sonor care va semnala deconectarea blocadei.

Indicații cu privire la vasele folosite

În cuptorul cu microunde pot fi folosite vase și "unelte" special prevăzute pentru aceasta. Materialul ideal pentru vasele care sunt adecvate pentru utilizarea în cuptorul cu microunde este un material transparent care permite trecerea prin recipient a energiei care este folosită pentru încălzirea produselor alimentare.

- 1 Nu se recomandă folosirea ustensilelor din metal și nici a vaselor cu ornamente metalice – microundele nu pot trece prin metal.
- 2 Înainte de începerea procesului de pregătire a mâncărilor în cuptorul cu microunde eliminați ambalajele de hârtie derivate din reciclate, deoarece acestea pot conține particule metalice, care pot cauza scânteiere și / sau incendii.
- 3 Este recomandat să utilizați vase rotunde / ovale, mai degrabă decât vasele pătrate / longitudinale, deoarece produsele alimentare din colțurile unor astfel de vase sunt mai des arse.
- 4 Atunci când produsele alimentare sunt preparate pe grătar protejați zonele expuse la arsuri acoperindu-le cu benzi înguste de folie de aluminiu. Totuși trebuie să țineți minte să nu folosiți prea multă folie și să păstrați o distanță de min. 3 cm între folie și pereții din interiorul cuptorului.

Lista prezentată în continuare vă va permite selectarea corectă a vaselor și accesoriilor de bucătărie.

Accesorii de bucătărie	Microunde	Grătarul	Pregătirea combinată a mâncărilor
Sticlă termorezistentă	Da	Da	Da
Sticlă care nu este rezistentă la căldură	Nu	Nu	Nu
Produce ceramice termorezistente			
Vase din plastic care sunt corespunzătoare pentru a fi folosite în cuptorul cu microunde.	Da	Da	Da
Prosoape de unică folosință	Da	Nu	Nu
Tavă metalică	Nu	Da	Nu
Grătar metalic	Nu	Da	Nu
Folie din aluminiu și vase din aluminiu	Nu	Da	Nu

Test pentru vasele de bucătărie:

- 1 În recipient/vas turnați 1 pahar de apă rece (250 ml) și introduceți-l în cuptorul cu microunde.
- 2 Fierbeți apa la puterea maximă timp de 1 minut.
- 3 După scurgerea timpului setat, verificați temp. recipientului/vasului. Dacă acesta va fi cald la atingere nu îl folosiți pentru gătit în cuptorul cu microunde.



Nu gătiți mai mult de un minut.

Montajul platoului rotativ din sticlă

- 1 Platoul rotativ nu trebuie amplasat în poziție inversă. Nu se recomandă limitarea circulației libere a platoului.
- 2 În timpul pregătirii mâncărilor în cuptor întotdeauna în interiorul acestuia trebuie să fie montat platoul rotativ și ansamblul inelului rotativ.
- 3 În timpul pregătirii mâncărilor recipientele cu produse alimentare trebuie să fie întotdeauna amplasate pe platoul de sticlă.
- 4 În cazul în care platoul de sticlă crapă sau este deteriorat trebuie să luați imediat legătura cu cel mai apropiat punct de service.

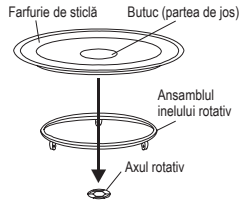

Înainte de a lua legătura cu service-ul

Starea normală:

- 1 În timpul funcționării cuptorul cu microunde poate provoca interferențe radio și televiziune. Aceste interferențe sunt similare cu interferențele cauzate de o aparate electrice de mici dimensiuni, cum ar fi mixerul, ventilatorul, aspiratorul, etc.
- 2 În timpul procesului de pregătire a mâncărilor în care este folosită puterea mică a microundelor iluminarea interioară a cuptorului poate fi estompată.
- 3 În timpul procesului de pregătire a mâncărilor din produsele alimentare ies aburi. Cea mai mare parte a aburilor este evacuată prin orificiile de ventilație. Totuși o parte a aburului condensat se poate depune pe părțile reci ale cuptorului (de ex. pe ușa acestuia).
- 4 În cazul în care platoul de sticlă face zgomot în timpul funcționării verificați și curățați partea inferioară din interiorul cuptorului și ansamblul inelului rotativ. Curățați în conformitate cu informațiile cuprinse în capitoul „CURĂȚARE – CONSERVARE ȘI DESERVIRE”.

Dacă cuptorul cu microunde nu funcționează:

- 1 Verificați dacă, cuptorul este corect conectat la priza rețelei de alimentare cu curent electric. Dacă nu, scoateți ștecherul din priză, așteptați 10 secunde și introduceți-l din nou.
- 2 Verificați dacă siguranța rețelei de alimentare nu este arsă sau dacă nu a fost pornită siguranța automată a rețelei. Dacă elementele de siguranță sus menționate funcționează corect, verificați priza rețelei, conectând la aceasta un alt dispozitiv.
- 3 Verificați dacă panoul de comandă este programat corespunzător și dacă programatorul timpului a fost setat.
- 4 Verificați dacă ușa este închisă. În caz contrar energia microundelor nu va alimenta cuptorul cu microunde.

⚠ În cazul în care după realizarea tuturor acestor activități cuptorul nu funcționează trebuie să luați legătura cu service-ul. Nu se recomandă reglarea și nici realizarea reparațiilor de către utilizator.

Construcția cuptorului

- 1 Panoul de comandă
- 2 Ax rotativ
- 3 Ansamblul inelului rotativ
- 4 Platoul de sticlă rotativ
- 5 Geamul
- 6 Ușa
- 7 Blocada de siguranță – deconectează alimentarea în momentul în care este deschisă ușa în timpul funcționării cuptorului
- 8 Grătar metalic
- 9 Placa de mică
- 10 Dispozitivul de încălzire a grătarului

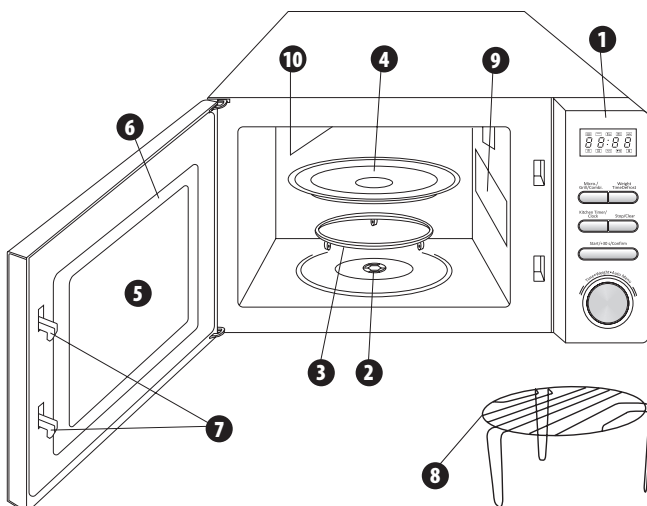

Panoul de comandă

- 1 Ecranul display-ului:
- 2 Micro./Grill/Combi. (Microunde/Grătar/Pregătirea combinată a mâncărilor)
- 3 Weight/TimeDefrost (Decongelare în funcție de greutate/Decongelare în funcție de timp)
- 4 Kitchen Timer/Clock (Timer/Setare ceas)
- 5 Stop/Clear (Oprire/Anulare)
- 6 Start/+30 s/Confirm (Start/+30 s/Confirmare)
- 7 Buton (Pornire rapidă, Meniu automat):
 - majorarea valorii ↻ în sensul acelor de ceasornic,
 - micșorarea valorii ↺ în sens opus acelor de ceasornic.

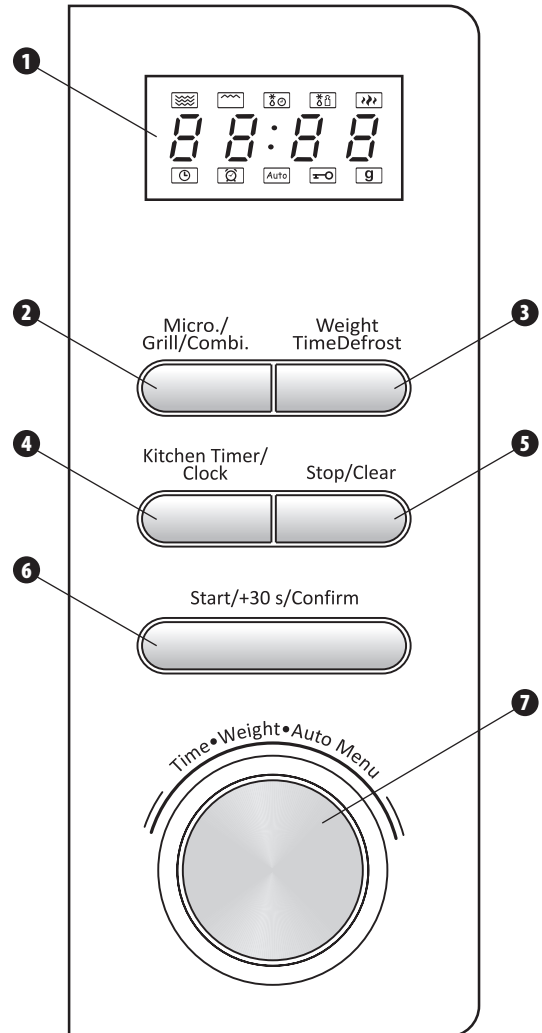







ECRANUL DISPLAY-ULUI: INDICATORI – SEMNALIZARE

	Microunde		Ceas
	Grătar		Timer
	Decongelare în funcție de greutate		Pregătirea automată a mâncărilor
	Decongelare în funcție de timp		Blocada părintească
	Puterea microundelor		Greutate în grame

Setare timer (ceas)

După ce cuptorul cu microunde a fost conectat la sursa de alimentare cu curent electric pe display va apare mesajul „0:00” și veți auzi un semnal sonor.

- Apăsați de două ori tasta **Kitchen Timer/Clock**. Cifrele orei vor începe să licărească și pe display va apare dioda de control a ceasului .
- Pentru a seta ora rotiți butonul. Puteți selecta cifrele de la 0 la 23 în direcția  sau de la 23 la 0 în direcția .
- Apăsați butonul **Kitchen Timer/Clock**. Cifrele minutelor vor începe să licărească.
- Pentru a seta minutele trebuie să rotiți butonul în direcția  sau . Puteți selecta cifrele de la 0 la 59 în direcția  sau de la 59 la 0 în direcția .
- Apăsați butonul **Kitchen Timer/Clock**, pentru a finaliza setarea orei. Dioda de control a ceasului va dispărea și simbolul „.” de pe display va începe să licărească.

i **Setările persistă atâta timp cât cuptorul este conectat la priza de alimentare cu curent electric (alimentarea este menținută).**

i **Pentru a schimba setările ceasului trebuie repetați pașii 1-5.**







i **Apăsarea butonului Stop/Clear în timpul setării ceasului cauzează că setările revin automat la starea dinainte.**

Pornirea cuptorului

După conectarea dispozitivului la sursa de alimentare cu curent electric corespunzătoare și înainte de începerea programării cuptorului cu microunde trebuie să amplasați alimentul în interiorul acesteia și apoi trebuie să închideți ușa.







Pregătirea mâncărilor cu ajutorul microundelor

! **Pentru pregătirea mâncărilor cu ajutorul microundelor nu folosiți grătarul! Înainte de a începe pregătirea mâncărilor cu ajutorul microundelor scoateți grătarul din cuptor.**

- Apăsați tasta **Micro./Grill/Combi.**, pentru a seta nivelul de putere dorit. Pe display va apare mesajul „P 100”. Se vor aprinde diodele de control  și .
- Pentru a selecta o altă putere a microundelor de ex **P80**, apăsați **Micro./Grill/Combi.** sau rotiți butonul în direcția  sau , până în momentul în care pe display va apare mesajul „P 80”.
- Apăsați **Start/+30 s/Confirm** pentru a confirma puterea microundelor și rotiți butonul în direcția  sau , pentru a seta timpul de pregătire a mâncării. Prin rotirea corespunzătoare a butonului puteți seta timpul de fierbere de la 00:05 (5 secunde) până la 95:00 (95 minute).
- Apăsați butonul **Start/+30 s/Confirm**, pentru a începe procesul de fierbere.

EXEMPLU

Pentru a seta fierberea pentru o perioadă de 20 de minute în cazul în care puterea microundelor este de 80%, executați următoarele activități:

- Apăsați butonul **Micro./Grill/Combi.** Pe display va apare mesajul „P 100” și simbolurile  și .
- Pentru a selecta puterea dorită a microundelor **P80**, apăsați încă o dată butonul **Micro./Grill/Combi.** sau rotiți butonul în direcția  sau , până în momentul în care pe display va apare mesajul „P 80”.
- Apăsați **Start/+30 s/Confirm** pentru a confirma puterea microundelor, pe display va apare mesajul „P 80”.
- Rotiți butonul în direcția  sau , pentru a seta pe display timpul 20:00 (20 de minute). Pe display va apare timpul selectat.
- Apăsați butonul **Start/+30 s/Confirm**, pentru a începe procesul de fierbere.

TABELUL PUTERILOR MICROUNDOR









Displayul	P100	P80	P50	P30	P10	G	C-1	C-2
Puterea microundelor	100% Foarte înaltă	80% Înaltă	50% Medie	30% Joasă	10% Foarte joasă	0%	55%	36%
Puterea grătarului	-	-	-	-	-	100%	45%	64%

Notă:

Alături a fost trecut numărul de secunde/minute, cu care pot fi modificate setările timpului în cazul anumitor valori ale timpului.

0 – 1 minut	din 5 în 5 secunde
1 – 5 minute	din 10 în 10 secunde
5 – 10 minute	din 30 în 30 secunde
10 – 30 minute	din minut în minut
30 – 95 minute	din 5 în 5 minute

Grătarul













- Apăsați butonul **Micro./Grill/Combi.** Pe display va apare mesajul „P 100”. Se vor aprinde diodele de control  și .
- Pentru a alege funcția grătar, apăsați tasta **Micro./Grill/Combi.** până în momentul în care pe display va apare mesajul „G” și simbolul , sau rotiți butonul în direcția  sau , până în momentul în care pe display va apare mesajul „G” și simbolul .
- Apăsați **Start/+30 s/Confirm** pentru a confirma puterea microundelor și rotiți butonul în direcția  sau , pentru a seta timpul de pregătire a mâncării cu ajutorul grătarului. Prin rotirea corespunzătoare a butonului puteți seta timpul de pregătire a mâncării cu ajutorul grătarului de la 00:05 (5 secunde) până la 95:00 (95 minute).
- Apăsați butonul **Start/+30 s/Confirm**, pentru a începe pregătire a mâncării cu ajutorul grătarului. Veți auzi un semnal sonor și va începe procesul de pregătire a mâncării cu ajutorul grătarului. În același timp pe display va fi redat simbolul  și timpul care a mai rămas până la sfârșitul pregătirii mâncării pe grătar.

! **După ce se va scurge jumătate din timpul care a fost setat pentru pregătirea mâncării cu ajutorul grătarului veți auzi un dublu semnal sonor (acest lucru este normal în cazul selectării acestui trib de funcționare). Pentru a obține un mai bun efect al pregătirii mâncării cu ajutorul grătarului apăsați butonul Stop/Clear, pentru a stopa funcționarea cuptorului, apoi deschideți ușa acestuia și întoarceți mâncare pe partea cealaltă. După ce ați închis ușa apăsați butonul Start/+30 s/Confirm pentru ca, cuptorul să poată să re-înceapă funcționarea.**

- În cazul în care durata de funcționare a fost prelungită, cu ajutorul butonului **Start/+30 s/Confirm**, veți auzi un dublu semnal sonor cam pe la jumătatea timpului setat anterior, nu la jumătatea timpului prelungit de ex. cu 30 de secunde.

Pregătirea combinată a mâncărilor (microunde + grill)

i **În cazul în care dispozitivul este folosit în tribul de pregătire combinată a mâncărilor, copii pot folosi cuptorul numai sub supravegherea unei persoane adulte deoarece dispozitivul se încălzește până la temperaturi ridicate.**

- Apăsați butonul **Micro./Grill/Combi.** Pe display va apare mesajul „P 100”. Se vor aprinde diodele de control  și .
- Pentru a alege funcția dorită, apăsați tasta **Micro./Grill/Combi.** până în momentul în care pe display va apare mesajul „G - 1” sau „G - 2” și simbolurile  și , sau rotiți butonul în direcția  sau , până în momentul în care pe display va apare mesajul „G - 1” sau „G - 2” și simbolurile  și .
- „G - 1” = 55% din timp – pregătirea mâncărilor cu ajutorul microundelor 45% din timp – pregătirea mâncărilor cu ajutorul grătarului
- „G - 2” = 36% din timp – pregătirea mâncărilor cu ajutorul microundelor 64% din timp – pregătirea mâncărilor cu ajutorul grătarului
- Apăsați **Start/+30 s/Confirm** pentru a confirma funcția selectată și rotiți butonul în direcția  sau , pentru a seta timpul de pregătire a mâncării. Prin rotirea corespunzătoare a butonului puteți seta timpul de pregătire a mâncării de la 00:05 (5 secunde) până la 95:00 (95 minute).
- Apăsați butonul **Start/+30 s/Confirm**, pentru a începe procesul de pregătire a mâncării. Veți auzi un semnal sonor și programul va fi pornit. În același timp pe display vor fi vizibile simbolurile  și , și timpul care a mai rămas până la sfârșitul pregătirii mâncării pe grătar.

Începerea rapidă a fierberii

- În cazul în care cuptorul se află în tribul de așteptare apăsați butonul **Start/+30 s/Confirm**, pentru a porni fierberea pe o perioadă de 30 de secunde la putere maximă, fiecare apăsare a butonului **Start/+30 s/Confirm** va prelungi timpul de funcționare cu încă 30 de secunde. Timpul maximal de fierbere este de 95 de minute.
- În timpul pregătirii mâncărilor cu ajutorul microundelor cât și în timpul decongelării în funcție de timp, fiecare apăsare a butonului **Start/+30 s/Confirm** va prelungi timpul de funcționare cu încă 30 de secunde.







i **Pentru programele din meniul automat și de decongelare în funcție de greutate timpul de funcționare nu poate fi prelungit.**

- În cazul în care cuptorul se află în tribul de așteptare, rotiți butonul în direcția  pentru a seta timpul de fierbere la puterea maximă, apoi apăsați butonul **Start/+30 s/Confirm**, pentru a porni procesul de fierbere.





Decongelare în funcție de greutate

- Apăsați butonul **Weight/TimeDefrost** numai o singură dată. Pe display va apare mesajul „dEF I” și se vor aprinde diodele de control  și .
- Rotiți butonul în direcția  sau , pentru a seta greutatea produsului alimentar care va fi decongelat. Pe display vor apare cifre în ordine de la 100–200 ... 1900–2000 (direcția  sau cifre în ordine inversă (direcția ).
- Apăsați butonul **Start/+30 s/Confirm**, pentru a începe procesul de decongelare. Veți auzi un semnal sonor și va începe procesul de decongelare. În același timp pe display vor fi vizibile simbolurile  și , și timpul care a mai rămas până la sfârșitul decongelării.

Decongelare în funcție de timp

- 1 Apăsăți butonul **Weight/TimeDefrost** de două ori. Pe display va apare mesajul „dEF2” și se vor aprinde diodele de control  și .
- 2 Rotiți butonul în direcția  sau , pentru a selecta durata de decongelare. Durata de decongelare poate fi setată de la 00:05 (5 secunde) până la 95:00 (95 de minute).
- 3 Apăsăți butonul **Start/+30 s/Confirm**, pentru a începe procesul de decongelare. Se vor aprinde diodele de control  și . Puterea în timpul decongelării în funcție de timp este **P30**, aceasta este o valoare constantă.

Timer

- 1 Apăsăți tasta **Kitchen Timer/Clock**. Pe display va apare mesajul „00:00” și se va aprinde dioda de control .
- 2 Rotiți butonul în direcția  sau , pentru a seta timpul timer-ului. Timpul maximal al timer-ului este de 95 de minute.
- 3 Apăsăți tasta **Start/+30 s/Confirm**, pentru a finaliza setările.
- 4 După ce a fost atins timpul setat semnalul sonor va putea fi auzit de cinci ori și dioda de control se va stinge , pe display va apare ora curentă (actuală).











Timer-ul este un trib de funcționare separat, independent de ceas.

Meniul automat (Auto Menu)

Cuptorul cu microunde posedă un meniul automat care nu necesită programarea duratei și nici a puterii de funcționare a microundelor. Meniul este pregătit pentru mai multe produse cum ar fi: pizza, carne, legume, macaroane, cartofi, pește, băuturi, floricele de porumb.

Fiecare program din meniul automat posedă câteva opțiuni cu privire la greutatea produsului de care este strâns legată durata programului respectiv.

- 1 Rotiți butonul către , pentru a selecta meniul automat de fierbere. Pe display va apare mesajul „A - 1” cât și simbolurile  .
- 2 Rotiți butonul către , pe display vor apare în ordine: „A - 1”, „A - 2”, ..., „A - 8”.
- 3 După selectarea programului confirmați-l prin apăsarea butonului **Start/+30 s/Confirm**.
- 4 Rotiți butonul pentru a seta greutatea porției. Pe display va apare simbolul .
- 5 Apăsăți butonul **Start/+30 s/Confirm**, pentru a începe procesul de fierbere. Veți auzi un semnal sonor și va fi pornit programul de fierbere. În același timp va fi oprit simbolul , iar pe display vor fi redată simbolurile   cât și timpul care a mai rămas până la sfârșitul procesului de gătire.
- 6 După ce timpul se va scurge semnalul sonor va putea fi auzit de cinci ori. Dacă ceasul a fost setat anterior pe display va apare ora actuală.

EXEMPLU

Pentru a seta meniul automat pentru fierberea a 400 g de cartofi, procedați în felul următor:

- 1 Rotiți butonul spre  până în momentul în care pe display va apare mesajul „A - 5”.
- 2 Apăsăți **Start/+30 s/Confirm**, pentru a confirma programul meniului automat.
- 3 Rotiți butonul pentru a seta pe display greutatea 400 g.
- 4 Apăsăți butonul **Start/+30 s/Confirm**, pentru a începe procesul de fierbere.

TABELUL MENIULUI AUTOMAT

PROGRAMUL	MASA, VOLUMUL PRODUSULUI	DURATA PROGRAMULUI [s]
A-1 Pizza	200 g	2:30
	400 g	4:10
A-2 Carne	250 g	4:10
	350 g	5:10
A-3 Legume	450 g	6:30
	200 g	3:30
A-4 Macaroane	300 g	4:20
	400 g	5:10
A-5 Cartofi	50 g (în 450 ml apă rece)	17:30
	100 g (în 800 ml apă rece)	20:00
A-6 Pește	200 g	4:40
	400 g	8:40
	600 g	10:10
A-7 Băuturi	250 g	3:50
	350 g	4:50
	450 g	6:20

PROGRAMUL	MASA, VOLUMUL PRODUSULUI	DURATA PROGRAMULUI [s]
A-7 Băuturi	1 ceașcă (120 ml)	1:25
	2 cești (240 ml)	2:25
	3 cești (360 ml)	3:30
A-8 Floricele de porumb	50 g	1:40
	85 g	2:25
	100 g	2:30

Rezultatele pregătirii mâncării cu ajutorul meniului automat sunt dependente de diferiți factori așa cum ar fi, forma și dimensiunea produsului alimentar, preferințele cu privire la pregătirea diferitelor produse alimentare sau chiar și modul de aranjare a produselor în cuptor. Dacă nu veți fi în totalitate mulțumiți de rezultatele pregătirii mâncării, atunci trebuie să reglați timpul de pregătire a mâncării în funcție de propriile nevoi.

Fierberea pe mai multe etape







Pot fi setate maximum 2 etape de fierbere. În cazul fierberii pe mai multe etape, dacă decongelarea este unul dintre etapele de fierbere, programul de decongelare este pornit automat ca fiind primul. După ce unul dintre programe ia sfârșit veți auzi un semnal sonor și va începe cealaltă etapă.



Fierberea automată nu poate fi unul din programele fierberii pe mai multe etape.

EXEMPLU

Doriți să setați timpul de decongelare pentru 5 minute apoi doriți ca produsul să fie fiert timp de 7 minute la puterea microundelor de 80%. Efectuați următoarele activități:

- 1 Apăsăți de două ori butonul **Weight/TimeDefrost**. Pe display va apare mesajul „dEF2”.
- 2 Rotiți butonul în direcția  sau , pentru a selecta durata de decongelare 5:00.
- 3 Apăsăți butonul **Micro./Grill/Combi**. Pe display va apare mesajul „P 100”.
- 4 Pentru a selecta puterea microundelor **P80**, apăsați încă o dată butonul **Micro./Grill/Combi** sau rotiți butonul în direcția  sau , până în momentul în care pe display va apare mesajul „P 80”.
- 5 Apăsăți **Start/+30 s/Confirm** pentru a confirma puterea microundelor.
- 6 Rotiți butonul în direcția  sau , pentru a seta timpul de fierbere de 7 minute.
- 7 Apăsăți butonul **Start/+30 s/Confirm**, pentru a începe procesul de fierbere. Veți auzi un semnal sonor care vă va anunța despre începerea decongelării iar pe display va fi redată scurgerea timpului de decongelare. Cel de al doilea semnal sonor vă va informa despre începerea fierberii. Sfârșitul procesului de fierbere pe mai multe etape va fi semnalizat cu ajutorul semnalului sonor care va fi auzit de cinci ori.

Informații suplimentare

- 1 Prima rotire a butonului va fi semnalizată de către un semnal sonor.
- 2 Fiecare operațiune care a fost deja pornită poate fi oprită prin apăsarea butonului **Stop/Clear**. Pentru a continua operațiunea oprită apăsați butonul **Start/+30 s/Confirm**. Prin apăsarea butonului **Stop/Clear** de două ori veți opri operațiunea.
- 3 În cazul fierberii cu folosirea funcției **Micro./Grill/Combi**, apăsați butonul **Micro./Grill/Combi**. Puterea actuală a microundelor va fi redată pe display timp de 3 secunde.
- 4 Asemănător, în tribul de fierbere, apăsând butonul **Kitchen Timer/Clock**, pe display va apare ora actuală. După 3 secunde toate indicațiile vor reveni la starea precedentă.
- 5 Dacă în timpul funcționării cuptorului a fost deschisă ușa acestuia atunci, după închiderea acestora apăsați butonul **Start/+30 s/Confirm**, pentru a continua funcționarea cuptorului.
- 6 Dacă în timp de 1 minut după ce au luat sfârșit setările programul nu va fi confirmat prin apăsarea butonului **Start/+30 s/Confirm**, setările vor fi anulate. Timpul actual va fi redat pe display.
- 7 Apăsarea corectă a butonului va fi semnalizată printr-un semnal sonor. În cazul în care butonul nu este apăsat corect nu veți auzi nici un semnal sonor.
- 8 Sfârșitul programului va fi semnalizat cu ajutorul semnalului sonor care va fi auzit de cinci ori.

Ecologia – Ai grijă de mediul înconjurător

Fiecare consumator poate contribui la protecția mediului înconjurător. Acest lucru nu este nici dificil nici scump. În acest scop: cutia de carton duceți-o la maculatură, pungile din polietilen (PE) aruncați-le în container pentru plastic. Aparatul folosit duceți-l la punctul de colectare corespunzător deoarece componentele periculoase care se găsesc în aparat pot fi periculoase pentru mediul înconjurător.



Nu aruncați aparatul împreună cu gunoiul menajer!

Importatorul/producătorul nu răspunde de eventualele defecțiuni apărute ca urmare a utilizării aparatului în neconformitate cu destinația sa sau ca urmare a întreținerii sale necorespunzătoare.

Importatorul/producătorul își rezervă dreptul de a modifica produsul în orice moment – fără o informare prealabilă – în scopul adaptării la prevederile legale, la norme și directive sau din motive ce țin de construcție, de vânzare, de aspectul estetic ș.a.

Поздравляем с выбором нашего устройства и приветствуем среди пользователей продуктов Zelmex.

С целью получения наилучших результатов рекомендуем использование исключительно оригинальных аксессуаров фирмы Zelmex. Они были проектированы специально для этого продукта.

Просим внимательно прочитать эту инструкцию по эксплуатации. Особое внимание следует посвятить указаниям по безопасности. Инструкцию по эксплуатации просим сохранить, чтобы Вы могли использовать ее также во время дальнейшего использования.

В указанном месте запишите **СЕРИЙНЫЙ НОМЕР**, который находится на печи и сохраните информацию на будущее.

СЕРИЙНЫЙ
НОМЕР:

Список содержания

Основы безопасности, касающиеся защиты перед действием энергии микроволн.....	32
Важные рекомендации, касающиеся безопасности	32
Подключение.....	33
Инструкции, касающиеся заземления	33
Радиопомехи.....	33
Чистка – хранение и обслуживание	34
Технические параметры.....	34
Требования норм.....	34
Микроволновое приготовление – указания	34
Дополнительные функции	34
Указания, касающиеся посуды	34
Монтаж стеклянного оборотного блюда	35
Перед обращением в сервис.....	35
Строение печи	35
Панель управления	35
Установки функций микроволновой печи:	
Установки часов.....	36
Включение печи	36
Микроволновое приготовление	36
Гриль	36
Комбинированное приготовление (микроволны + гриль)	36
Быстрое начало приготовления	36
Разморозка соответственно к весу.....	36
Разморозка в соответствии с временем.....	37
Таймер.....	37
Автоматическое меню (Auto Menu).....	37
Таблица автоматического меню	37
Многоэтапное приготовление.....	37
Дополнительная информация.....	37
Экология – забота об окружающей среде	37

ВАЖНЫЕ ИНСТРУКЦИИ, КАСАЮЩИЕСЯ БЕЗОПАСНОСТИ ЭКСПЛУАТАЦИИ ВНИМАТЕЛЬНО ПРОЧИТАЙТЕ И СОХРАНИТЕ НА БУДУЩЕ

Основы безопасности, касающиеся защиты перед действием энергии микроволн

① Не используйте печь при открытых дверцах.

Это грозит непосредственным контактом с микроволновым излучением. Ни в коем случае нельзя обходить или самостоятельно модифицировать механизмы защиты.

② Не помещайте никаких предметов между передней частью печи и дверцами, также не допускайте к накоплению грязи или остатков чистящих средств на поверхности стыка.

③ Не используйте поврежденный прибор. Важно, чтобы дверцы тщательно закрывались и не показывали никаких повреждений:

- завесы и защелки (отсутствие трещин или послабление),
- уплотнителей дверц, а также поверхностей стыка,
- «спачения».

④ Работу, связанную с регулировкой или ремонтом печи, могут проводить только квалифицированные работники сервисного центра.

Важные рекомендации, касающиеся безопасности

В процессе обслуживания электрического прибора придерживайтесь основных принципов безопасности. Чтобы уменьшить риск ожога, удара электрическим током, пожара, повреждений или влияния энергии микроволн, придерживайтесь правил:



ОПАСНОСТЬ! / ПРЕДУПРЕЖДЕНИЕ!

Несоблюдение грозит увечьями

- Употребляйте устройство исключительно по назначению, согласно описанию в настоящей инструкции. Не используйте, не подогревайте в устройстве едкие химические вещества. Печь не предназначена для промышленных или лабораторных целей.
- Микроволновая печь предназначена исключительно для подогрева пищи и напитков. Сушение пищи или одежды и подогрев подушек, туфель, влажных тканей и т.п. может привести к ранению или зажиганию.
- Никогда не используйте прибор с поврежденным кабелем питания или штепселем, как и в случае их неправильной работы, падения или иного повреждения прибора.
- Если несъемный провод питания будет поврежден, его следует заменить у производителя или у работника сервисной службы или квалифицированным лицом, чтобы избежать возможных угроз.
- Ремонт прибора может выполнять только обученный персонал. Неправильно выполненный ремонт может привести к серьезной угрозе для пользователя. В случае возникновения неполадок просим Вас обратиться в специализированный сервисный центр ZELMER.
- Если дверцы или их уплотнители повреждены, печь не может работать до момента их ремонта квалифицированным лицом.
- Жидкости и другие продукты питания нельзя разогревать в закрытых контейнерах, потому что они могут взорваться!
- СВЧ-нагрев напитков может привести к задержке взрывного вскипания, поэтому необходимо соблюдать осторожность при обращении с контейнером.
- Не жарьте продукты питания в печи. Горячее масло может уничтожить части печи или приборы, приводя даже к ожогам кожи.
- Яйца в скорлупе и сваренные вкрутую не следует нагревать в микроволновых печах, так как они могут взорваться, даже после завершения нагрева.
- Содержимое бутылочек для кормления детей и баночек с питанием для детей следует размешать или потрусить, а также проверить температуру перед подачей к съеданию, чтобы избежать ожогов.
- Кухонная посуда может нагреваться в результате перехода тепла с подогретой пищи. Для переноса посуды используйте соответствующие захваты.
- Выполнение действий по сервису или ремонту, связанных со снятием крышки, которая дает защиту перед действием перед энергией микроволн опасно и должно выполняться квалифицированными лицами.
- Данный прибор может использоваться детьми в возрасте с 8 лет и лицами с ограниченными физическими и умственными способностями, лицами без опыта работы с прибором, если будет осуществляться кон-

троль или проведен инструктаж по эксплуатации прибора и связанными с этим угрозами. Запрещается детям играть с прибором. Не допускать проведения чистки и консервации прибора детьми без присмотра взрослых.

- Храните устройство вместе с проводом в месте, недоступном для детей до восьми лет.
- Обратите внимание, горячая поверхность .
- Двери и другие внешние поверхности могут нагреваться во время работы устройства.
- Открытые поверхности могут быть горячими во время работы устройства.
- Не вынимайте миковую плитку, которая находится в камере микроволновой печи! Она выполняет защитную роль перед излучением.
- Предупреждение! При открывании крышек или упаковок, закрытых пленкой, выходит пар.
- При контакте с подогретой пищей следует использовать кухонные рукавицы.



ВНИМАНИЕ!

Несоблюдение грозит порчей имущества

- Печь подключайте только к гнезду сети переменного тока 230 V, оборудованного защитным кольцом.
- Устройство необходимо установить возле стены.
- ВНИМАНИЕ: Запрещено устанавливать печь над плитой или другими устройствами, выделяющими тепло. Это может привести к повреждению устройства и потере гарантии.
- Не устанавливайте устройство в шкафу.
- Не включайте пустую печь.
- Чтобы уменьшить риск пожара внутри печи:
 - во время нагревания пищи в пластиковых или бумажных контейнерах необходимо часто проверять печь из-за возможности воспламенения контейнера,
 - перед вложением бумажных или пластиковых пакетов в печь уберите из них всяческие содержащие металл завязки,
 - в случае образования в устройстве дыма, его необходимо выключить или отсоединить вилку от розетки, и не открывать дверь, чтобы не распространился огонь,
 - не оставляйте бумажных продуктов, посуды и кухонных приборов или пищи внутри печи, когда прибор не используется.
- Кабель питания должен походить вдали от разогретых поверхностей и не может прикрывать никаких элементов печи.
- Рекомендуется регулярно чистить печь и удалять остатки пищи.
- Если не поддерживать печь в чистоте, это может привести к ухудшению состояния поверхности, что может негативно повлиять на долговечность печи и в результате привести к опасной ситуации.
- Нельзя использовать очиститель для водяного пара.
- Прибор не предназначен для работы с использованием часовых выключателей или отдельной системы отдаленного управления.
- Ни при каких условиях не убирайте фольгу, находящуюся на внутренней стороне дверец. Это может привести к повреждению прибора.
- Зафиксировать вращающуюся тарелку перед перемещением устройства для избежания его повреждения.
- Запрещено снимать промежуточные планки сзади и по бокам. Они обеспечивают минимальное расстояние от стены для циркуляции воздуха.



УКАЗАНИЕ

Информация про продукт и указания, касающиеся эксплуатации

- Устройство предназначено для бытового использования и аналогичного применения в таких местах, как:
 - кухни для персонала в магазинах, офисах и другой рабочей среде,
 - гостями в гостиницах, отелях и других жилых объектах,
 - агротуристических хозяйствах,
 - пансионатах типа «bed and breakfast».
- Микроволновая печь предназначена только для домашнего использования, а не для использования в ресторанном бизнесе.
- Микроволновая печь должна использоваться как отдельная единица.

- Продукты питания, покрытые толстой кожей, такие как картошка, целые кабачки, яблоки и каштаны, перед приготовлением проколите.
- Не доводите до разваривания пищи.
- Используйте только посуду, пригодную для использования в микроволновых печах.
- Не используйте микроволновую печь для хранения каких-либо предметов, напр. хлеба, печенья и т.п.

Подключение

- ① Удостоверьтесь, все ли упаковки были вынуты изнутри печи.
- ② Снимите защитную фольгу с панели управления и с корпуса микроволновой печи.



Проверьте, нет ли каких-то следов повреждения, таких как перекошенные или изогнутые дверцы, поврежденные уплотнители дверец, а также поверхность стыка, треснутые или ослабленные завесы и заклепки дверец, вмятины внутри печи или в дверцах.



В случае повреждений не используйте прибор и контактируйте с высококвалифицированным персоналом сервисного центра.

- ③ Микроволновую печь поставьте на ровной, стабильной поверхности, которая выдержит ее вес и самые тяжелые продукты, предназначенные для приготовления в микроволновой печи.
- ④ Не подвергайте микроволновую печь действию влажности и не ставьте поблизости горючих материалов, как и над или поблизости приборов, генерирующих тепло.
- ⑤ Тыльная поверхность печи должна быть повернута к стене. Чтобы печь работала правильно, обеспечьте соответствующее прохождение воздуха. Над печью оставьте отступ мин. 30 см, мин. 10 см за печью и мин. 20 см с обеих сторон. Не закрывайте или затыкайте вентиляционные отверстия прибора. Не снимайте ножки.
- ⑥ Не используйте печь без стеклянного блюда и системы оборотного кольца, помещенных в правильной позиции.
- ⑦ Проверьте, не поврежден ли кабель питания, не проходит ли под печью или над какой-нибудь горячей или острой поверхностью, а также не свисает ли за край стола или столешницы.
- ⑧ Обеспечьте легкий доступ до гнезда так, чтобы в экстренных случаях возможно было легкое отключение прибора от источника питания.
- ⑨ Не используйте и не храните печь на открытом воздухе.

Инструкции, касающиеся заземления

Штепсель прибора следует подключить к гнезду, оборудованному защитным кольцом. Подключение к гнезду без кольца приводит к возникновению риска удара электрическим током.

В случае замыкания заземление уменьшает риск поражения электрическим током. Рекомендуется использование печи в отдельном электрическом разьеме.

В случае использования удлинителя:

- ① Удлинитель должен быть трехкабельным с гнездом и штепселем, которые позволяют присоединение к заземлению.
- ② Удлинитель разместите вдали от горячих и острых поверхностей так, чтобы он не мог быть случайно потянут или зацеплен.



В случае несоответствующего подключения существует риск поражения током.



В случае каких-либо вопросов, касающихся заземления или инструкций относительно подключения к электрическому питанию контактируйте с квалифицированным электриком или работником сервисного центра.



Как изготовитель, так и продавец не несут ответственности за повреждение печи или увечья, которые возникли впоследствии несоблюдения инструкций, касающихся подключения к электрическому питанию.

Радиопомехи

Работа микроволновой печи может привести к помехам приемников радио, телевизора и похожего оборудования.

Помехи можно ограничить или убрать следующим образом:

- почистите дверцы и стыковые поверхности печи,
- измените установки радио или телевизионной радиоантенны,
- переставьте печь относительно приемника,
- удалите печь от приемника,
- подключите микроволновую печь к другому электрическому гнезду так, чтобы печь и приемник питались от разных разводов электросети.

Чистка – хранение и обслуживание

- 1 Перед началом чистки выключите печь и выньте штепсель кабеля питания из гнезда электросети.
- 2 Внутреннюю поверхность печи следует удерживать в чистоте. В случае загрязнения внутренних стенок печи удалите куски пищи или разлитую жидкость влажной тряпочкой. В случае сильного загрязнения используйте нежное чистящее средство. Не используйте чистящие средства в спрее и других сильных чистящих средствах, потому что они могут запятнать, покрыть полосками или заматировать поверхность печи и дверец.
- 3 Внешнюю поверхность печи чистите с помощью влажной тряпочки.

Чтобы избежать повреждения подсистем, находящихся внутри печи, следите, чтобы вода не капала через вентиляционные отверстия вовнутрь.

- 4 Обе стороны дверец, оконца, уплотнители дверец и соседние части часто протирайте влажной тряпочкой, чтобы удалить всякие остатки пищи или разлитую жидкость.



Не используйте чистящие средства, содержащие разъедающие субстанции.



В случае чистки уплотнителей/дверец, углублений и прилегающих частей, нельзя использовать субстанции, которые могут повредить уплотнения и привести к прохождению микроволн.

- 5 Для мытья корпуса не используйте агрессивные чистящие средства в виде эмульсий, молочка, паст и т.п. Они могут удалить нанесенные информационные графические символы, такие как: деления, обозначения, знаки предостережения и т.п.
- 6 Не допускайте к увлажнению панели управления. Для чистки используйте влажную, мягкую тряпочку. Чтобы избежать случайного включения печи, панель управления чистите только при открытых дверцах.
- 7 Если конденсат водяного пара начинает оседать на внутренней или внешней стороне дверец, вытрите ее с помощью мягкой тряпочки.

Конденсат может наступать, когда микроволновая печь действует в условиях высокой влажности. В такой ситуации это нормальное явление.

- 8 Регулярно вынимайте и мойте стеклянное блюдо. Мойте его в теплой воде с добавлением средства для мытья посуды или в посудомоечной машине.
- 9 Чтобы избежать шума, обратное кольцо и дно внутренности печи чистите регулярно. Нижнюю поверхность просто очистите с помощью нежного чистящего средства. Обратное кольцо мойте в воде с добавлением средства для мытья посуды в печи обратите внимание, чтобы поместить его в соответствующем месте.
- 10 Чтобы удалить неприятный запах из печи, на протяжении 5 минут кипятите в печи около 200 мл воды из соком и кожурой одного лимона в миске, приспособленной к подогреванию в микроволновой печи.

Внутри тщательно протрите с помощью сухой, мягкой тряпочки.

- 11 Если необходима замена внутренней лампочки, обратитесь по этому вопросу в СЕРВИСНЫЙ ЦЕНТР.
- 12 Регулярно чистите печь и удаляйте остатки пищи.



Несоблюдение выше изложенных указаний может привести к повреждению состояния поверхности, что, в свою очередь, может неблагоприятно повлиять на длительность эксплуатации прибора и вести к опасным ситуациям.

Технические параметры

Технические параметры прибора	230 V~ 50 Hz, 1250 W (Микроволны) 1000 W (Гриль)
Выходная мощность микроволн	800 W
Частота	2450 MHz
Внешние измерения (мм)	выс. = 293; шир. = 485; гл. = 408
Внутренние измерения печи (мм)	выс. = 221; шир. = 314; гл. = 347
Вместительность плиты	23 литров
Оборотное блюдо	Диаметр = 270 мм
Масса нетто	Около 13,2 кг

* Выше изложенные параметры могут подвергаться изменениям, в связи с чем пользователь должен верифицировать их с информацией на табло печи. Всякие рекламации, касающиеся ошибок в этих параметрах, не будут рассмотрены.

Требования норм

Микроволновая печь ZELMER выполняет требования действующих норм.

Прибор отвечает требованиям РЕГЛАМЕНТА № 1275/2008/ЕС КОМИССИИ по требованиям к экопроектору.

Прибор отвечает требованиям директив:

- Электрический прибор следует эксплуатировать при определенных уровнях напряжения (LVD) – 2006/95/ЕС.
- Электромагнитная совместимость (EMC) – 2004/108/ЕС.

Изделие обозначено знаком CE на информационном табло.

Микроволновое приготовление – указания

- 1 Тщательно уложите продукты питания. Самые большие куски уложите по краям блюда.
- 2 Проверьте время приготовления. Готовьте на протяжении самого короткого указанного времени, и, если это будет необходимо, продолжайте приготовление. Сильно обгорелые продукты могут создавать дым или загореться.
- 3 Продукты следует прикрыть во время приготовления. Прикрытие защищает перед «выплескиванием» и обеспечивает равномерное приготовление.
- 4 Во время приготовления следует оборачивать продукты, чтобы ускорить процесс приготовления таких продуктов, как курица или гамбургеры. Большие продукты, такие как вырезка, следует перевернуть как минимум один раз.
- 5 В середине приготовления следует изменить размещение продуктов питания, таких как клецки. Продукты, размещенные посередине, следует перенести на край.

Дополнительные функции

Блокировка: В состоянии ожидания, нажмите и удержите на протяжении 3 секунд кнопку **Stop/Clear**. Прозвучит долгий звуковой сигнал, сигнализирующий о включении блокировки, защищающей перед доступом детей, а на экране появится символ

Если после подключения микроволновой печи к источнику питания на часах не установится время, то после включения родителской блокировки на дисплее кроме символа появится также

Освобождение блокировки: При включенной блокировке включите и удержите на протяжении 3 секунд кнопку **Stop/Clear**. Прозвучит другой звуковой сигнал, сигнализирующий освобождение от блокировки.

Указания, касающиеся посуды

В микроволновой печи используйте посуду и приборы, приспособленные к этому. Идеальным материалом для посуды, который подходит для использования в микроволновой печи, является прозрачный материал, позволяющий проникновению энергии через контейнер с целью разогрева пищи.

- 1 Не используйте металлических приборов или посуды либо посуды с металлической окантовкой – микроволны не проникают сквозь металл.
- 2 Перед приготовлением в микроволновой печи удалите упаковку из бумаги, полученной в процессе повторной обработки, потому что она может содержать металлические частицы, которые могут привести к искрению/пожару.
- 3 Рекомендуется использование круглой/овальной посуды вместо квадратных/прямоугольных, потому что пища на углах посуды чаще пригорает.
- 4 Во время использования гриля открытие поверхности блюда оберегайте перед пригоранием, закрывая тонкими полосками алюминиевой фольги. Следует однако помнить, чтобы не использовать слишком много фольги и сберечь расстояние мин. 3 см между фольгой и внутренними стенками печи.

Ниже представлена таблица, которая облегчит выбор соответствующей посуды и приборов.

Кухонные приборы	Микроволны	Гриль	Комбинированное приготовление
Жаростойкое стекло	Да	Да	Да
Стекло, не стойкое к теплу	Нет	Нет	Нет
Жаростойкие керамические изделия	Да	Да	Да
Пластиковая посуда, предназначенная к использованию в микроволновой печи	Да	Нет	Нет
Одноразовое полотенце	Да	Нет	Нет
Металлическое блюдо	Нет	Да	Нет
Металлический штырь	Нет	Да	Нет
Алюминиевая фольга и алюминиевые контейнеры	Нет	Да	Нет

Тест кухонной посуды:

- 1 В контейнер/посуду налейте 1 стакан холодной воды (250 мл) и поместите его в микроволновой печи.
- 2 Готовьте при максимальной мощности в течении 1 минуты.
- 3 После окончания заданного времени осторожно проверьте темп. контейнера/посуды. Если он будет теплым на ощупь, не используйте его для приготовления в микроволновой печи.



Не готовьте дольше, чем 1 минуту.

Монтаж стеклянного оборотного блюда

- 1 Не размещайте стеклянное блюдо в развороченной позиции. Не следует ограничивать движение блюда.
- 2 Во время приготовления в печи всегда должно находиться стеклянное блюдо, как и группа оборотного кольца.
- 3 Во время приготовления пищу, контейнеры с пищей следует всегда помещать на стеклянном блюде.
- 4 В случае трещин или повреждений стеклянного блюда следует обратиться в ближайший сервисный центр.

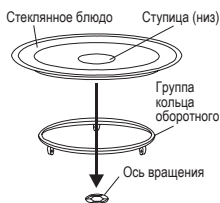

Перед обращением в сервис

Нормальное состояние:

- 1 Работа микроволновой печи может вызвать помехи приемников радио и телевизионных. Эти помехи похожи на помехи, вызванные малыми электрическими устройствами, такими как миксер, вентилятор, пылесос и т.п.
- 2 Во время приготовления при низкой мощности микроволн внешнее освещение печи может остаться притенненным.
- 3 Во время приготовления из пищи выходит водный пар. Большинство пара выходит через вентиляционные отверстия. Однако часть конденсата водного пара может оседать на холодных частях печи (напр., дверцах).
- 4 Если стеклянное блюдо шумит во время работы, проверьте чистоту дна печи и группы оборотного кольца. Чистите в соответствии с информацией, поданной в разделе «ЧИСТКА – ХРАНЕНИЕ И ОБСЛУЖИВАНИЕ».

Если печь не работает:

- 1 Проверьте, правильно ли подключена печь к гнезду электросети. Если нет, выньте штепсель из гнезда, обождите 10 секунд и вложите снова.
- 2 Проверьте, не сгорел ли предохранитель или не включился ли автоматический предохранитель сети. Если выше упомянутые предохранители работают правильно, проверьте гнездо электросети, подключая к нему другой прибор.
- 3 Проверьте, запрограммирована ли правильно панель управления, был ли установлен временной программатор.
- 4 Проверьте, тщательно ли были закрыты дверцы. В ином случае энергия микроволн не будет доставлена в печь.

⚠ Если после выполнения выше упомянутых действий печь и дальше не работает, следует обратиться в сервисный центр. Не следует самостоятельно регулировать или ремонтировать печь.

Строение печи

- 1 Панель управления
- 2 Ось вращения
- 3 Группа оборотного кольца
- 4 Стеклянное оборотное блюдо
- 5 Оконце
- 6 Дверцы
- 7 Блокировка безопасности – отключает питание в момент открыться дверец в процессе работы печи
- 8 Металлическая решетка
- 9 Микроволновая плита
- 10 Нагреватель гриля

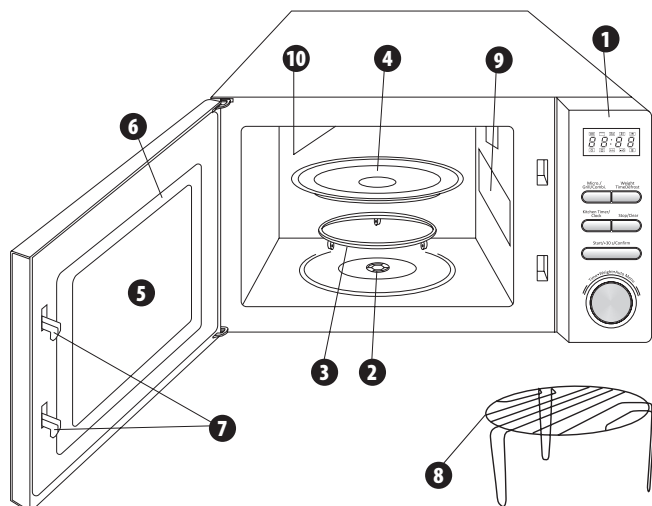

Панель управления

- 1 Экран табло:
- 2 Micro./Grill/Combi. (Микроволны/Гриль/Комбинированное приготовление)
- 3 Weight/TimeDefrost (Разморозка соответственно весу/Разморозка по времени)
- 4 Kitchen Timer/Clock (Таймер/Установка времени)
- 5 Stop/Clear (Остановка/Отмена)
- 6 Start/+30 s/Confirm (Старт/+30 с/Подтверждение)
- 7 Регулятор (Быстрое включение, Автоматическое меню):
 - увеличение значения ↻ согласно движения указателей часов,
 - уменьшение значения ↻ обратно к движению указателей часов.

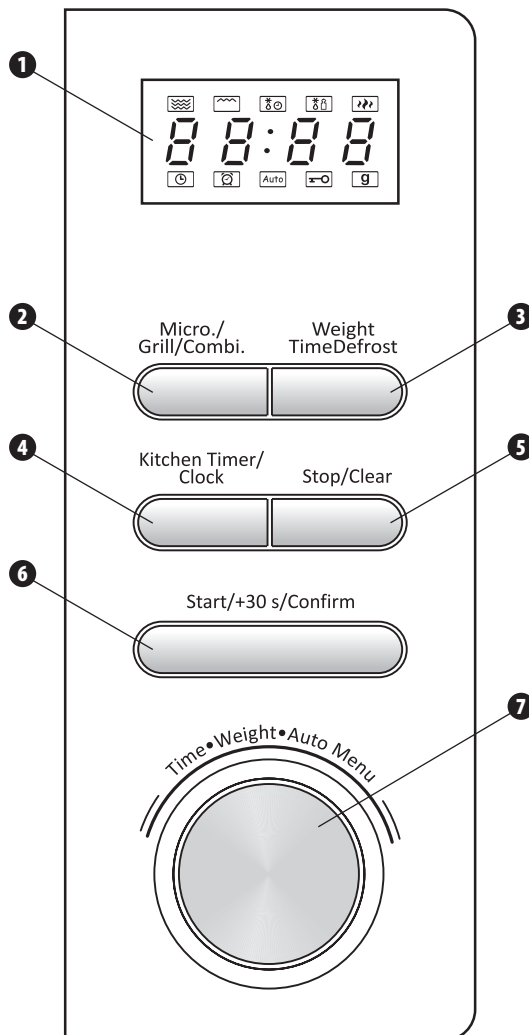







ЭКРАН ДИСПЛЕЯ: ИНДИКАТОРЫ – СИГНАЛИЗАЦИЯ

	Микроволны		Часы
	Гриль		Таймер
	Размораживание на время		Автоматическое приготовление
	Размораживание по весу		Родительская блокировка
	Мощность микроволновой печи		Вес в граммах

Установки часов

После подключения микроволновой печи к питанию на табло появится надпись «0:00» и прозвучит одиночный звуковой сигнал.

- 1 Дважды нажать кнопку **Kitchen Timer/Clock**. Цифры времени начнут мигать и на дисплее загорится контрольная лампочка часов .
- 2 Чтобы установить время, переключите регулятор. Можно установить цифры от 0 до 23 в направлении  или от 23 до 0 в направлении .
- 3 Нажмите кнопку **Kitchen Timer/Clock**. Цифры минут начнут мигать.
- 4 Чтобы установить минуты, переключите регулятор в направлении  или . Можно установить цифры от 0 до 59 (в направлении ) или от 59 до 0 (в направлении )
- 5 Нажмите кнопку **Kitchen Timer/Clock**, чтобы закончить установки времени. Контрольная лампочка погаснет и символ «:» на дисплее начнет мигать.

i Установки удерживаются до того времени, пока печь подключена к гнезду электросети (а прохождение тока стабильно).

i Чтобы изменить установки часов, повторите шаги 1-5.







i Нажимание кнопки **Stop/Clear** во время установки часов приведет к тому, что автоматические установки вернуться к предыдущему состоянию.

Включение печи

После подключения прибора к соответствующему источнику питания и перед началом программирования печи сперва поместите блюдо в камеру и закройте дверцы.

Микроволновое приготовление

! Для микроволнового приготовления не используйте решетку! Перед микроволновым приготовлением всегда выньте решетку изнутри печи.

- 1 Нажать кнопку **Micro./Grill/Combi.**, для выбора желаемого уровня мощности. На дисплее появится надпись «P 100». Загорятся контрольные лампочки  и .
- 2 Чтобы выбрать другую мощность микроволн, напр. P80, нажмите **Micro./Grill/Combi.** Или крутите регулятор в направлении  или , пока на табло не появится надпись «P 80».
- 3 Нажмите **Start/+30 s/Confirm** чтобы подсветить мощность микроволн и переключите регулятор в направлении  или , чтобы установить время приготовления. Поворачивая соответственно регулятор, можно установить время приготовления от 0:05 (5 секунд) до 95:00 (95 минут).
- 4 Нажмите кнопку **Start/+30 s/Confirm**, чтобы начать приготовление.

ПРИМЕР

Чтобы установить приготовление на 20 минут при мощности микроволн 80%, выполните следующие действия:







- 1 Нажмите кнопку **Micro./Grill/Combi.** На дисплее появится надпись «P 100» и символы  и .
- 2 Чтобы выбрать требуемую мощность микроволн P80, нажмите еще раз кнопку **Micro./Grill/Combi.** Или переключите регулятор в направлении  или , до тех пор, пока не появится надпись «P 80».
- 3 Нажмите **Start/+30 s/Confirm** чтобы подтвердить мощность микроволн, на табло появится надпись «P 80».
- 4 Переключите регулятор  или , чтобы установить на табло время 20:00 (20 минут). На табло появится заданное время.
- 5 Нажмите кнопку **Start/+30 s/Confirm**, чтобы начать приготовление.

ТАБЛИЦА МОЩНОСТИ МИКРОВОЛН









Табло	P100	P80	P50	P30	P10	G	C-1	C-2
Мощность микроволн	100% Очень высокая	80% Высокая	50% Средняя	30% Низкая	10% Очень низкая	0%	55%	36%
Мощность гриля	-	-	-	-	-	100%	45%	64%

Внимание:

Со стороны представлено количества секунд/минут, на которые можно изменять установки времени при отдельных временных значениях.

0 – 1 минуты	каждые 5 секунд
1 – 5 минут	каждые 10 секунд
5 – 10 минут	каждые 30 секунд
10 – 30 минут	каждая 1 минута
30 – 95 минут	каждые 5 минут

Гриль













- 1 Нажмите **Micro./Grill/Combi.** На табло появится надпись «P 100». Загорятся контрольные лампочки  и .
- 2 Для того чтобы выбрать функцию гриль, нажать кнопку **Micro./Grill/Combi.** до момента появления на дисплее надписи «G» и символа , или повернуть дисковый регулятор в направлении  или , до момента появления на дисплее надписи «G» и символа .
- 3 Нажмите **Start/+30 s/Confirm** чтобы подтвердить функцию и переключить регулятор в направлении  или , чтобы установить время выполнения функции гриля. Переключив регулятор, можно установить время гриля от 0:05 (5 секунд) до 95:00 (95 минут).
- 4 Нажмите кнопку **Start/+30 s/Confirm**, чтобы начать функцию гриля. Прозвучит звуковой сигнал и запустится программа гриля. В то же время на дисплее будет гореть символ  и оставшееся время гриля.

! После окончания половины заданного времени выполнения программы гриля прозвучит двойной звуковой сигнал (это нормальная ситуация в работе). С целью получения лучшего результата гриля, нажмите кнопку **Stop/Clear**, чтобы задержать работу печи, после чего откройте дверцы и оберните пищу на другую сторону. После закрытия дверец нажмите кнопку **Start/+30 s/Confirm** чтобы продолжить работу печи.

- 5 А случае продолжения времени работы с помощью кнопки **Start/+30 s/Confirm**, двойной сигнал прозвучит в половине установленного времени, а не в половине увеличенного времени, например, на 30 секунд.

Комбинированное приготовление (микроволны + гриль)

i В случае использования прибора в режиме комбинированного приготовления дети могут использовать печи исключительно под надзором взрослого лица, потому что прибор нагревается до высокой температуры.

- 1 Нажмите **Micro./Grill/Combi.** На табло появится надпись «P 100». Загорятся контрольные лампочки  и .
- 2 Для того чтобы выбрать желаемую функцию, необходимо нажать кнопку **Micro./Grill/Combi.** до момента появления на дисплее надписи «G - 1» или «G - 2» и символов  и , либо повернуть дисковый регулятор в направлении  или , до момента появления на дисплее надписи «G - 1» или «G - 2» и символов  и .
«G - 1» = 55% времени – микроволновое приготовление 45% времени – гриль
«G - 2» = 36% времени – микроволновое приготовление 64% времени – гриль
- 3 Нажмите **Start/+30 s/Confirm** чтобы подтвердить функцию и поворачивайте регулятор в направлении  или , чтобы установить время приготовления. Поворачивая соответствующим образом регулятор, можно установить время приготовления от 0:05 (5 секунд) до 95:00 (95 минут).
- 4 Нажмите кнопку **Start/+30 s/Confirm**, чтобы начать приготовление. Прозвучит звуковой сигнал и будет запущена программа. В то же время на дисплее будут гореть символы  и , а также оставшееся время.





Быстрое начало приготовления

- 1 Если печь находится в режиме ожидания, нажмите на кнопку **Start/+30 s/Confirm**, чтобы включить приготовление на 30 секунд при полной мощности, каждое следующее нажатие кнопки **Start/+30 s/Confirm** увеличит время на следующие 30 секунд. Максимальное время приготовления равно 95 минут.
- 2 Во время микроволнового приготовления и разморозки согласно времени, каждое следующее нажатие кнопки **Start/+30 s/Confirm** увеличит время работы на следующие 30 секунд.







i Для программ с автоматическим меню и размораживания согласно весу время работы не продлевается.

- 3 Если печь находится в режиме оживания, поверните регулятор в направлении  чтобы установить время приготовления при полной мощности, потом нажмите кнопку **Start/+30 s/Confirm**, чтобы включить приготовление.





Разморозка соответственно к весу

- 1 Нажмите кнопку **Weight/TimeDefrost** один раз. На дисплее появится надпись «dEF t» и загорятся контрольные лампочки  и .
- 2 Поверните регулятор в направлении  или , чтобы установить вес иши до разморозки. На табло появятся цифры в порядке 100–200 ... 1900–2000 (направление ) или цифры в обратном порядке (направление )
- 3 Нажмите кнопку **Start/+30 s/Confirm**, чтобы начать разморозку. Прозвучит звуковой сигнал и запустится программа разморозки. В то же время на дисплее будут мигать символы ,  и оставшееся время размораживания.

Разморозка в соответствии с временем

- 1 Нажмите кнопку **Weight/TimeDefrost** дважды. На дисплее появится надпись «dE F2» и загорятся контрольные лампочки  и .
- 2 Поверните регулятор в направлении  или , чтобы установить время разморозки. Время разморозки можно установить от 0:05 (5 секунд) до 95:00 (95 минут).
- 3 Нажмите **Start/+30 s/Confirm**, чтобы начать разморозку. Загорятся контрольные лампочки  и . Мощность во время разморозки в соответствии с временем это **P30**, это неизменное значение.

Таймер









- 1 Нажать кнопку **Kitchen Timer/Clock**. На дисплее появится надпись «00:00» и загорится контрольная лампочка .
- 2 Повернуть дисковый регулятор в направлении  или , чтобы установить время таймера. Максимальное время таймера составляет 95 минут.
- 3 Нажать кнопку **Start/+30 s/Confirm**, чтобы завершить установку.
- 4 После истечения установленного времени прозвучит пятикратный звуковой сигнал и погаснет контрольная лампочка , на дисплее появится текущее (актуальное) время.

i Таймер это отдельный режим работы микроволновой печи, независимый от часов.

Автоматическое меню (Auto Menu)

Микроволновая печь имеет автоматическое меню, которое не требует программирования времени работы или мощности микроволн. Меню приготовлено для нескольких продуктов: пицца, мясо, овощи, макароны, картошка, рыба, напитки, попкорн.

Каждая программа автоматического меню обладает несколькими вариантами по весу или количеству, с которыми связано время работы.

- 1 Поверните регулятор в , чтобы выбрать автоматическое меню приготовления. На дисплее появится надпись «P - 1» и символы  .
- 2 Поворачивая регулятор в , на табло будут появляться в последовательности: «P - 1», «P - 2», ..., «P - 8».
- 3 После выбора программы, подтвердите ее, нажимая кнопку **Start/+30 s/Confirm**.
- 4 Поверните регулятор, чтобы установить вес порции. На дисплее загорится символ .
- 5 Нажмите **Start/+30 s/Confirm**, чтобы начать приготовление. Прозвучит звуковой сигнал и включится программа приготовления. В то же время погаснет символ , а на дисплее будут гореть символы   и оставшееся время приготовления.
- 6 После окончания отсчета прозвучит пятикратный звуковой сигнал. Если часы были ранее установлены, на табло появится актуальное время.

ПРИМЕР

Чтобы установить автоматическое меню для приготовления 400 г картошки, выполните следующие действия:

- 1 Поверните регулятор в направлении  до момента появления на табло надписи «P - 5».
- 2 Нажмите **Start/+30 s/Confirm**, чтобы подтвердить программу автоматического меню.
- 3 Поверните регулятор, чтобы установить на табло вес 400 г.
- 4 Нажмите **Start/+30 s/Confirm**, чтобы начать приготовление.

ТАБЛИЦА АВТОМАТИЧЕСКОГО МЕНЮ

ПРОГРАММА	МАССА, ОБЪЕМ ПРОДУКТА	ВРЕМЯ ВЫПОЛНЕНИЯ ПРОГРАММЫ [s]
A-1 Пицца	200 г	2:30
	400 г	4:10
A-2 Мясо	250 г	4:10
	350 г	5:10
A-3 Овощи	450 г	6:30
	200 г	3:30
A-4 Макароны	300 г	4:20
	400 г	5:10
A-5 Картошка	50 г (в 450 мл холодной воды)	17:30
	100 г (в 800 мл холодной воды)	20:00
A-6 Рыба	200 г	4:40
	400 г	8:40
	600 г	10:10
A-7 Напитки	250 г	3:50
	350 г	4:50
	450 г	6:20

ПРОГРАММА	МАССА, ОБЪЕМ ПРОДУКТА	ВРЕМЯ ВЫПОЛНЕНИЯ ПРОГРАММЫ [s]
A-7 Напитки	1 чашка (120 мл)	1:25
	2 чашки (240 мл)	2:25
	3 чашки (360 мл)	3:30
A-8 Попкорн	50 г	1:40
	85 г	2:25
	100 г	2:30

Результаты гриля при помощи автоматического меню зависят от таких критериев, как форма и размер продукта питания, особенностей приготовления описанных продуктов и размещение продукта в печи. Если Вы не будете полностью довольны результатами приготовления, следует изменить время к собственным потребностям.







Многоэтапное приготовление

Можно установить максимально 2 этапа приготовления. В случае многоэтапного приготовления, если разморозка – один из этапов приготовления, программа разморозки будет включена автоматически в качестве первой. После окончания одного этапа прозвучит звуковой сигнал и начнется следующий этап.

i Автоматическое приготовление не может быть одним из этапов многоэтапного приготовления.

ПРИМЕР

Вы хотите установить разморозку на 5 минут, а потом готовить в течении 7 минут при мощности микроволн 80%. Выполните следующие действия:

- 1 Два раза нажмите кнопку **Weight/TimeDefrost**. На табло появится надпись «dE F2».
- 2 Поверните регулятор в направлении  или , чтобы установить время разморозки 5:00.
- 3 Нажмите **Micro./Grill/Combi..** На табло появится надпись «P 100».
- 4 Чтобы выбрать мощность микроволн **P80**, нажмите еще раз кнопку **Micro./Grill/Combi.** или поверните регулятор в направлении  или , пока на табло не появится надпись «P 80».
- 5 Нажмите **Start/+30 s/Confirm**, чтобы подтвердить мощность микроволн.
- 6 Поверните регулятор в направлении  или , чтобы установить время приготовления на 7 минут.
- 7 Нажмите кнопку **Start/+30 s/Confirm**, чтобы начать приготовление. Прозвучит звуковой сигнал, оповещающий начало разморозки, на табло будет вестись отсчет времени разморозки. Торой звуковой сигнал информирует о начале приготовления. Окончание многоэтапного приготовления сигнализируется пятикратным звуковым сигналом.

Дополнительная информация

- 1 Начальный поворот регулятора будет сигнализирован ординарным звуковым сигналом.
- 2 Каждую запущенную операцию можно прервать нажатием кнопки **Stop/Clear**. Чтобы продолжить прерванную работу, нажмите кнопку **Start/+30 s/Confirm**. Двойное нажатие кнопки **Stop/Clear** завершит операцию.
- 3 В случае приготовления с использованием функций **Micro./Grill/Combi.** нажмите кнопку **Micro./Grill/Combi..** Актуальная мощность микроволн появится на табло на протяжении 3 секунд.
- 4 Так же в режиме приготовления, нажимая кнопку **Kitchen Timer/Clock**, на табло появится актуальное время. После 3 секунд значения вернуться к исходному состоянию.
- 5 если во время работы печи были открыты дверцы, после их закрытия нажмите кнопку **Start/+30 s/Confirm**, чтобы продолжить работу печи.
- 6 Если в течении одной минуты после окончания установки программа не будет подтверждена кнопкой **Start/+30 s/Confirm**, установки будут отменены. На табло появится актуальное время.
- 7 Правильное нажатие кнопки будет сигнализироваться ординарным звуковым сигналом. После неправильного нажатия не будет никакого звука.
- 8 Окончание программы будет сигнализироваться пятикратным звуковым сигналом.

Экология – забота об окружающей среде

Каждый пользователь может внести свой вклад в охрану окружающей среды. Это не требует особенных усилий. Для этого:

Картонные упаковки сдавайте в макулатуру. Полиэтиленовые мешки (PE) выбрасывайте в контейнер, предназначенный для пластика. Непригодный к эксплуатации пылесос отдавайте в соответствующий пункт утилизации, поскольку содержащиеся в приборе вредные компоненты могут создавать угрозу для окружающей среды.



Не выбрасывайте устройство вместе с бытовыми отходами!

Импортер/изготовитель не несет ответственности за возможный ущерб, причиненный в результате использования пылесоса не по назначению или неправильного обращения с ним. Импортер/изготовитель сохраняет за собой право на модификацию прибора в любой момент без предварительного уведомления, с целью соблюдения правовых норм, нормативных актов, директив или введения конструктивных изменений, а также по коммерческим, эстетическим и другим причинам.

Да Ви е честит новият уред и добре дошли сред потребителите на уредите на фирма Zelmer.

За най-добри резултати при използването на уреда, препоръчваме Ви да използвате само оригинални аксесоари на фирма ZELMER. Те са проектирани специално за този продукт.

Моля, прочетете внимателно това ръководство за употреба. Особено внимание следва да се обърне на съветите за безопасност. Моля, запазете тази инструкция за употреба, така че да можете да я използвате по време на по-нататъшното използване на уреда.

В означеното по долу място напишете **СЕРИЙНИЯ НОМЕР**, който се намира на печката и запазете тази информация за в бъдеще.

СЕРИЕН
НОМЕР:

Съдържание

Принципи за безопасност касаещи защитата пред действието на енергията на микровълните38

Важни препоръки касаещи безопасността38

Инсталиране39

Инструкции касаещи заземяването39

Радио смущения40

Чистене и поддържане40

Технически данни40

Изисквания на нормите40

Готвене с микровълни – указания40

Допълнителни функции40

Указания касаещи съдовете за готвене40

Монтиране на стъклената въртяща се чиния41

Преди да извикате сервизен работник41

Строеж на печката41

Управляващ панел41

Настройки на функциите на микровълновата печка:

 Настройки на часовника42

 Включване на печката42

 Готвене с микровълни42

 Грил42

 Комбинирано готвене (микровълни + грил)42

 Бързо започване на готвенето42

 Размразяване според теглото42

 Размразяване според времето43

 Таймер43

 Автоматично меню (Auto Menu)43

 Табела на автоматичното меню43

 Многоетапно готвене43

 Допълнителни информации43

Екология – грижа за околната среда43

ВАЖНИ УКАЗАНИЯ КАСАЕЩИ БЕЗОПАСНОСТТА ПРИ ИЗПОЛЗВАНЕТО, ПРОЧЕТЕТЕ ВНИМАТЕЛНО И ЗАПАЗЕТЕ ЗА В БЪДЕЩЕ

Принципи за безопасност касаещи защитата пред действието на енергията на микровълните

- ① Не се опивайте да използвате микровълновата печка с отворени врати на печката, понеже работата на печката с отворени врати може да доведе до вредно въздействие на енергията на микровълните. Не се опитвайте насила да отворят вратата, когато действат предпазната блокада, не се опитвайте да модифицирате блокадата.
- ② Не поставяйте никакви предмети, които пречат за затварянето на вратата. Не допускате да се замърсява уплътнението на вратата, или да остават на него остатъци от чистещите препарати.
- ③ Не включвайте печката ако е повредена. Особено внимание обърнете при затварянето на вратите – да са добре затворени, проверете дали не са повредени:
 - панти и ключалка (пукнатини, разхлабвания),
 - уплътнения на вратата,
 - „деформация”.
- ④ Всички ремонти или регулации на микровълновата печка поврете на съответно квалифициран специалист на сервиза.

Важни препоръки касаещи безопасността

По време на използване на електрическите уреди, трябва да бъдат спазвани основните принципи на сигурност. За да намалите риска от изгаряне с ток, пожар, наранявания или излагане на действието на енергията на микровълните, трябва да:



ОПАСНОСТ! / ПРЕДУПРЕЖДЕНИЕ!

Неспазването води до наранявания

- Ползвайте уреда изключително съгласно предназначението му, по начина, описан в настоящата инструкция. Не употребявайте, не стопляйте в уреда разяждащи химически вещества. Фурната не е предназначена за промишлени или лабораторни цели.
- Микровълновата фурна е предназначена изключително за стопляне на храни и напитки. Сушене на храни или дрехи и стопляне на възглавници, пантофи, влажни тъкани и др. може да доведе до нараняване или запалване.
- Не използвайте уреда ако има повреден храняващ кабел или щепсел, в случаи на неправилно действие, повреда или изпускане на уреда.
- Ако фиксираният храняващ кабел е повреден, той трябва да бъде подменен от производителя или от служител на оторизиран сервиз или квалифицирано лице, за да се избегне всяка опасност.
- Ремонтите на уреда могат да бъдат извършени само от квалифициран персонал. Неправилно извършен ремонт може да доведе до сериозни опасности за здравето и живота на потребителя. В случаи на повреда, обърнете се към специализиран сервизен пункт за ремонти на фирма ZELMER.
- Ако вратите или тяхното уплътнение са повредени, печката не може да бъде включвана докато не бъде ремонтирана от квалифициран персонал.
- Течности или други хранителни продукти не се погряват в затворени съдове, понеже могат те да избухнат.
- Микровълново затопляне на напитки може да доведе до забавено експлозивно кипене, така че трябва да бъдете внимателни при боравене със съда.
- Не пържете хранителни продукти в микровълновата печка. Горещата мазнина може да повреди елементите на печката и съдовете, дори да доведе до изгаряния на кожата.
- Яйца с черупки и цели твърдо сварени яйца не трябва да се нагряват в микровълнови фурни, тъй като те могат да се взривят, дори и след края на нагряването.
- Съдържанието на бебешки бутилки и бурканчета с бебешка храна трябва да бъде разбъркано преди употреба и задължително проверете температурата му преди да нахраните детето, за да избегнете изгаряния.
- Съдовете в микровълновата печка могат да бъдат горещи от температурата на ястията. За изваждане на съдовете от печката използвайте специални дръжки или ръкавици.
- Извършването на каквито и да са действия свързани с ремонта или модифицирането на печката, които изискват свалянето на уплътненията предпазващи от въздействието на енергията на микровълните, е особено опасно, и трябва да бъде извършено само от лице със съответните квалификации.

- Това оборудване може да се използва от деца на възраст от 8 години и от лица с намалена физическа или психическа способност, и хора с липса на опит и познания за използване на уреда, ако са под надзор или са им преказани инструкции за използване на оборудването по безопасен начин. Децата не трябва да си играят с уреда. Не се разрешава извършване на чистене и действия по поддръжка на оборудването от деца без надзор.
- Съхранявайте устройството заедно с кабела на място, недостъпно за деца до осем години.
- Внимание, гореща повърхност .
- Врати и други външни повърхности могат да се нагорещат по време на работа.
- Налични повърхности могат да се нагорещат по време на работа.
- Не изваждайте плочата от слюда намираща се в камерата на микровълновата фурна! Тя играе защитна роля срещу радиацията.
- Внимание! При повдигане на капака или отворяне на пластмасови опаковки излиза пара.
- Използвайте кухненски ръкавици, когато изваждате затоплената храна.



ВНИМАНИЕ!

Неспазването може да доведе до имуществени щети

- Печката може да бъде включена само в контакт на захранващата мрежа с променлив ток 230 V, оборудван с щифт за заземяване.
- Уредът трябва да бъде поставен при стената.
- Забележка: Не инсталирайте микровълновата фурна над котлони или други устройства, генериращи топлина. Това може да причини повреда и води до невалидност на гаранцията.
- Не поставяйте уреда в шкаф.
- Не включвайте празната микровълнова печка.
- За да намалите риска от пожар в камерата на печката:
 - при загряване на храна в съдове от пластмаса или хартия, често проверявайте печката, тъй като има вероятност от възпламеняване на съда,
 - Премахнете скобите затварящи хартиените съдове или пластмасовите съдове преди да ги сложите в микровълновата печка,
 - в случай на излизане на дим от устройството, изключете печката, или извадете щепсела от захранващия контакт и оставете вратата затворена, за да загаси пламъците,
 - Не използвайте камерата на печката за да съхранявате в нея различни предмети. Когато микровълновата печка не е използвана, не поставяйте в нея хартиени опаковки, прибори за готвене или хранителни продукти.
- Захранващия кабел трябва да е далече от горещи повърхности и не може да се докосва до елементите на печката.
- Препоръчваме редовно почистване на фурната и премахване на остатъците от храна.
- При липса на поддръжане на фурната чиста състоянието на повърхността може да се влоши, което може да засегне стабилността на фурната и в резултат да доведе до опасни ситуации.
- Не се разрешава чистенето на уреда със съоръжение за чистене с водна пара.
- Уреда не е предназначен за работа при използването на дистанционно управление или външни превключватели на времето (таймери).
- В никакъв случай не премахвайте фолиото намиращо се на вътрешната страна на вратата на печката. Това може да доведе до повреда на уреда.
- Осигурете въртящата се чиния при преместването на микровълновата печка, за да не се счули.
- Никога не сваляйте лентата на гърба или на страничната част на печката, тя осигурява минимално разстояние от стената, за да осигури циркулация на въздуха.



УКАЗАНИЕ

Информация за продукта и указания касаящи неговото използване

- Уредът е предназначен за домашна употреба и подобно приложение на места като:
 - в кухни за персонал в магазини, офиси и други работни среди,
 - от гости на хотели, мотели и други жилищни обекти,
 - агро-туристически стопанства,
 - пансион тип „bed and breakfast“.
- Микровълновата фурна е предназначена само за домашна употреба, а не за използване за целите на хранителния бизнес.
- Микровълновата фурна трябва да се използва като самостоятелен уред (не е предназначена за вграждане).
- Хранителни продукти с дебела кожа, такива като картофи, цели тиквички, ябълки, кестени трябва най-напред да бъдат надупчени след което приготвяни в печката.
- Не допускайте храната да се развари.
- Използвайте само тези съдове, които са подходящи за употреба в микровълнови фурни.
- Не използвайте камерата на печката за да съхранявате в нея различни предмети, например хляб, сладки и др.

Инсталиране

- 1 Проверете дали цялата опаковка е премахната от вътрешността на печката.
- 2 Премахнете предпазващото фолио от управляващия панел и от корпуса на микровълновата печка.



Проверете дали няма никакви повреди, такива като изкривени врати, повредени уплътнения на вратата или на контактните елементи, слукани или разхлабени панти или, ключалка, вдлъбнатини вътре в печката или във вратата на печката.



В случаи на каквито и да са повреди, не използвайте печката и се свържете с квалифициран работник на сервиза.

- 3 Микровълновата печка трябва да бъде поставена на плоска, равна, стабилна повърхност, съответстваща на нейното тегло заедно с хранителните продукти, които теоретично ще бъдат приготвяни в нея.
- 4 Не поставяйте печката в место, където е много топло, влажно или близо до лесно запалими материали.
- 5 Поставете уреда с гръб към стената. За правилната работа на печката трябва да осигурите съответен поток на въздух. Над печката трябва да има мин. 30 см разстояние. Отзад на микровълновата печка трябва да оставите мин 10 см свободно място, и от двете страни по 20 см. Не се разрешава блокирането нито покриването на вентилационните отвори в печката. Не премахвайте краката на микровълновата печка.
- 6 Не използвайте печката без въртящата се стъклена чиния и модула на въртящия се пръстен, поставени на съответното място.
- 7 Проверете дали захранващия кабел не е повреден, дали не се намира под печката или над каквато и да е гореща повърхност и дали не виси над ръба на маса или кухненски плот.
- 8 Осигурете лесен достъп до захранващия контакт, така че в случай на не авария да можете лесно да изключите печката от контакта.
- 9 Не използвайте печката, нито я съхранявайте на открито.

Инструкции касаящи заземяването

Щепсела на уреда свържете с контакт съоръжен с щифт за заземяване. Неправилно използване на щепсела и контакт без заземяване може да предизвика токов удар. В случаи на късо съединение, заземяването намалява риска от токов удар.

Препоръчва се използването на отделен контакт, към който е свързана само микровълновата печка.

В случаи когато използвате разклонители и удължители:

- 1 Разклонителя и удължителя трябва да е трижилен с гнездо и щепсел даващи възможност за свързване със заземяване.
- 2 Удължителя поставете далече от горещи и остри предмети и повърхности, така, че да не могат да бъдат случайно издърпани или закачени.



В случаи на неправилно свързване с електрическата мрежа има опасност от токов удар.



В случаи, че имате въпроси касаящи заземяването или инсталирането на микровълновата печка, консултирайте се с квалифициран електромонтьор или работник на сервиза.



Нито продавача нито производителя не носят отговорност за повреди на микровълновата печка или наранявания на тялото като резултат от неправилното свързване на уреда към електрическата мрежа.

Радио смущения

Работата на микровълновата печка може да доведе до смущения в работата на радиото, телевизора или други подобни уреди.

В случаи на появяването се на смущения, можете да намалите тяхното действие или да ги елиминирате чрез извършването на следните действия:

- изчистете вратата и уплътняващите повърхности на микровълновата печка,
- сменете настройките на антената на радиото или телевизора,
- преместете микровълновата печка от гледна точка на приемника,
- отдалечете микровълновата печка от приемника,
- свържете микровълновата печка към друг контакт, така че печката и приемника да са захранвани от два различни контакта.

Чистене и поддържане

- 1 Преди да започнете чистенето изключете печката и извадете щепсела от контакта.
- 2 Поддържайте вътрешността на печката чиста. Остатъци от храна или течности на вътрешната част на камерата на печката изтрийте с влажна кърпа. В случаи на силни замърсявания, за чистене можете да използвате деликатен чистещ препарат. Избягвайте използването на препарати в аерозол или други агресивни чистещи препарати, понеже могат те да оставят петна или да направят матова повърхността на вратата.
- 3 Външните повърхности чистете с влажна кърпа. За да предотвратите повредите на вътрешните елементи на печката не допускайте водата да проникне през отворите намиращи се в корпуса на печката.
- 4 Двете страни на вратата и стъклото, уплътнението на вратата и съседните елементи изтривайте често с влажна кърпа, за да избегнете изтичания или петна.



Не използвайте шкурка или препарати за чистене действащи като шкурка.



В случаите на чистене на уплътненията на вратите, вдлъбнатини или съседни елементи, забранява се използването на препарати които могат да повредят уплътненията и да доведат до излизането на микровълните.

- 5 За да почистите корпуса не използвайте разяждащи препарати под формата на емулсии, лосиони, кремове и т.н. Те могат да изтрият нанесените информации на корпуса и да изтрият графичните символи, такива като знаци, предупредителни знаци и т.н.
- 6 Не позволявайте да се намокри панела за управление. Чистете с мека влажна кърпа. По време на чистенето на панела за управление, оставете вратата на печката отворена, за да предотвратите случайното включване на микровълновата печка.
- 7 Ако се събере много пара вътре или около вътрешната част на вратата на печката, изтрийте я с мека кърпа. Парата се появява когато печката работи в условия на висока влажност на въздуха. Това е нормално явление.
- 8 От време на време изваждайте и изчиствайте стъклената чиния вътре в печката. Можете да я измиете с топла вода и течност за миене на съдове или в миачната машина.
- 9 Ролковия пръстен и дъното на печката чистете систематично, за да избегнете прекомерния шум. Изтривайте от време на време повърхнината на дъното на микровълновата печка, използвайки деликатен препарат за миене на съдове. Ролковият пръстен можете да измиете с топла вода и течност за миене на съдове или в миачната машина. След изваждането на пръстена от печката, проверете дали е добре поставен отново в печката в правилна позиция.
- 10 За да ликвидирате неприятна миризма във вътрешността на печката, поставете дълбок съд с около 200 мл вода и сок и кора от един лимон, след което варете разтвора в микровълновата печка през около 5 минути. Старателно изтрийте вътрешността на печката след което изсушете с мека кърпа.
- 11 В случаи на нужда на смяна на крушката в печката моля свържете за тази цел със СЕРВИЗ.
- 12 Регулярно чистете печката и премахвайте остатъци от храна.



Не спазването на горе изредените указания може да доведе до повреда на повърхността на печката, което действа неблагоприятно на дълготрайността на експлоатационния живот на уреда и може да доведе до опасни ситуации.

Технически данни

Технически параметри на уреда	230 V~ 50 Hz, 1250 W (Микровълни) 1000 W (Грил)
Номинална изходна мощност на микровълнова фурна	800 W
Честота	2450 MHz
Външни размери (мм)	вис. = 293; шир. = 485; дълб. = 408
Вътрешни размери на печката (мм)	вис. = 221; шир. = 314; дълб. = 347
Вместимост на печката	23 литри
Въртяща се чиния	Диаметър = 270 мм
Тегло нето	Около 13,2 кг

* Горе посочените данни могат да се променят, във връзка с това, моля проверете данните на табелката намираща се на печката. Рекламации свързани с грешки в посочените данни няма да бъдат взети под внимание.

Изисквания на нормите

Микровълновата печка ZELMER е съобразена с приложимите стандарти.

Уредът е съобразен с РЕГЛАМЕНТА НА КОМИСИЯТА (ЕС) NR 1275/2008 касаещ изискванията за екопроектиране.

Това устройство е съобразено с изискванията на директивите:

- Електрическо съоръжение предназначено за използване в определени граници на напрежението (LVD) – 2006/95/EC.
- Електромагнитна съвместимост (EMC) – 2004/108/EC.

Продуктът е маркиран със знака CE върху табелката на производителя.

Готвене с микровълни – указания

- 1 Поставете внимателно хранителните продукти в камерата на микровълновата печка. Най-дебелите парчета разположете по външната част на чинията.
- 2 Спазвайте препоръките касаещи времето на готвене. Гответе в най-краткото препоръчано време, а ако е нужно после издължете малко времето на готвене. Храна, която е прекалено силно подгряна може да дими или дори да се запали.
- 3 Сложете капак на съда по време на готвене. Капака ще предпази от пръскане, и подпомага равномерното готвене на ястието.
- 4 По време на подгряване можете да обърнете хранителните продукти, такива като например: пиле или хамбургер така, че по-бързо да се подгреят. Големи порции, като например месо – обърнете най-малко веднъж по време на готвене.
- 5 Разбъркайте добре ястията, такива като например кюфтета в сос, или други подобни ястия, поне веднъж по средата на времето за готвене.

Допълнителни функции

ЗАЩИТА ЗА ДЕЦА – предпазва печката от случайно включване от деца

Блокада: В състояние на готовност, натиснете и задръжте през 3 секунди бутона Stop/Clear. Ще се появи дълъг звуков сигнал, сигнализиращ включването на блокадата, предпазваща от деца, а на дисплея ще се появи символа

Ако след включването на микровълновата печка до захранващата мрежа не бъде настроен часовника, тогава след включването на блокадата на дисплея освен символа ще се появи също

Изключване на блокадата: При включена блокада, натиснете и задръжте през 3 секунди бутона Stop/Clear. Ще се появи дълъг звуков сигнал, сигнализиращ изключването на блокадата, предпазваща от деца.

Указания касаещи съдовете за готвене

В микровълновата печка използвайте само съдове и прибори подходящи за този вид готвене. Идеалният материал за този вид съдове, подходящи за използване в микровълновата фурна е прозрачен материал, който позволява на проникването на енергията на микровълните през съда, за да се топлина храна.

- 1 Не използвайте метални съдове или съдове с метални шарки или декорации – микровълните не могат да проникнат през метал.
- 2 Преди готвене в микровълновата фурна премахнете хартиени опаковки, от рециклирана хартия, тъй като тя може да съдържа метални частици, които могат да предизвикат искри и / или пожар.
- 3 Препоръчва се използването на кръгли / овални съдове за готвене, а не квадратни /надължни съдове, защото храната в ъглите на съда по-често изгаря.
- 4 Когато използвате грила, откритите части на храната можете да предпазите от изгаряне като ги покриете с тесни ленти от алуминиево фолио. Но не използвайте прекалено много фолио и обърнете внимание да има разстояние на мин. 3 см между фолиото и вътрешните стени на фурната.

Списъкът по-долу ще ви помогне да изберете най-подходящите съдове и прибори.

Кухненски съдове	Микровълни	Грил	Комбинирано готвене
Йенско стъкло	Да	Да	Да
Стъкло не устойчиво на високи температури	Не	Не	Не
Керамични съдове	Да	Да	Да
Пластмасови съдове, подходящи за използване в микровълнова печка	Да	Не	Не
Хартиени кърпи	Да	Не	Не
Метален поднос	Не	Да	Не
Метална скара	Не	Да	Не
Алуминиево фолио и съдове	Не	Да	Не

Тест за кухненските съдове:

- 1 Влейте в съда 1 чаша студена вода (250 мл) и го сложете в микровълновата печка.
- 2 Варете при максимална мощност 1 минута.
- 3 След изтичане на времето внимателно проверете температурата на съда. Ако е горещ при докосване – не го използвайте за готвене в микровълновата печка.



Не варете водата по-дълго от една минута.

Монтиране на стъклената въртяща се чиния

- 1 Не слагайте никога стъклената чиния обратно с дъното нагоре. Не ограничавайте движението на чинията.
- 2 По време на готвене в печката винаги трябва да се намират модула на въртящия се пръстен и стъклената чиния.
- 3 По време на готвене, храните или съдовете с храни винаги поставяйте на стъклената чиния.
- 4 В случай на спукване или счупване на стъклената чиния трябва да се свържете с най-близкия сервизен пункт.

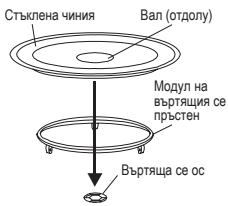

Преди да извикате сервизен работник

Нормално състояние:

- 1 Работата на микровълнова фурна може да предизвика смущения на радиото и телевизията. Тези нарушения са подобни на тези смущения, причинени от малки електрически уреди като миксер, вентилатор, прахосмукачка и т.н.
- 2 Когато готвите при ниско ниво на мощност на микровълновата фурна осветлението на вътрешността може да бъде затъмнено.
- 3 По време на приготвяне на храната от нея се отделят водни пари. По голяма част от парата се извежда през вентилационните отвори. Въпреки това, част от парата може да се кондензира върху студените части на фурната (напр. на вратата).
- 4 Ако стъклената чиния издава шум по време на работа, проверете дали е чист модула на въртящия се пръстен. Изчистете го съгласно с инструкциите в раздела „ЧИСТЕНЕ – ПОДДЪРЖАНЕ И ОБСЛУЖВАНЕ“.

Ако печката не работи:

- 1 Проверете дали печката е правилно свързана с контакта на захранващата мрежа. Ако не, извадете щепсела от контакта, изчакайте 10 секунди и отново го включете.
- 2 Проверете дали предпазителя на захранващата мрежа не е изгорял или не се е изключил автоматично след претоварване. Ако предпазителят действат нормално, проверете захранващия контакт, включвайки в него друг електрически уред.
- 3 Проверете дали управляващия панел е съответно програмиран и дали програматора за времето е настроен.
- 4 Проверете дали врата на печката е добре затворена. В противен случай микровълновата печка няма да работи.

⚠ Ако след извършването на всички горе изредени действия, печката все още не работи, свържете се с сервиз. Никога не ремонтирайте и не регулирайте печката самостоятелно.

Строиж на печката

- 1 Управляващ панел
- 2 Въртяща се ос (вал)
- 3 Модул на въртящия се пръстен
- 4 Въртяща се стъклена чиния
- 5 Прозорец
- 6 Врати
- 7 Блокада за сигурност – изключва захранването в момента на отваряне на врата по време на работа на печката
- 8 Метална скара
- 9 Слюдена плоча
- 10 Нагревател на грила

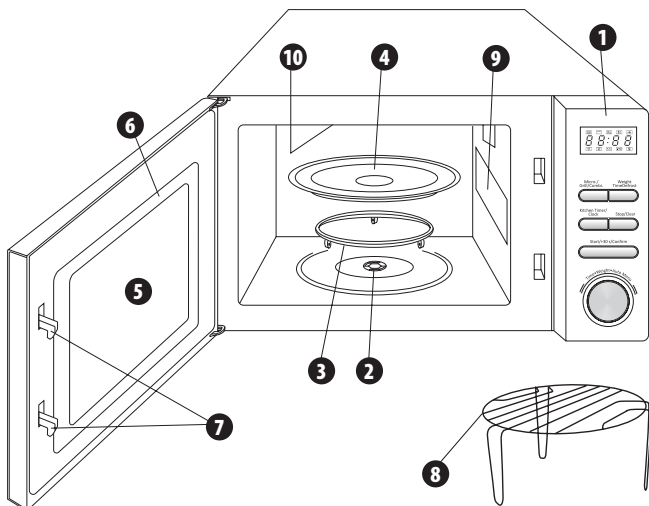

Управляващ панел

- 1 Екран на дисплея:
- 2 Micro./Grill/Combi. (Микровълни/Грил/Комбинирано готвене)
- 3 Weight/TimeDefrost (Размразяване според теглото/Размразяване според времето)
- 4 Kitchen Timer/Clock (Таймер/Настройки на часовника)
- 5 Stop/Clear (Спиране/Анулиране)
- 6 Start/+30 s/Confirm (Старт/+30 с/Потвърждаване)
- 7 Бутон (Бързо включване, Автоматично меню):
 - увеличаване на стойността ↻ съгласно посоката на часовниковата стрелка,
 - намаляване на стойността ↺ противоположно на посоката на часовниковата стрелка.

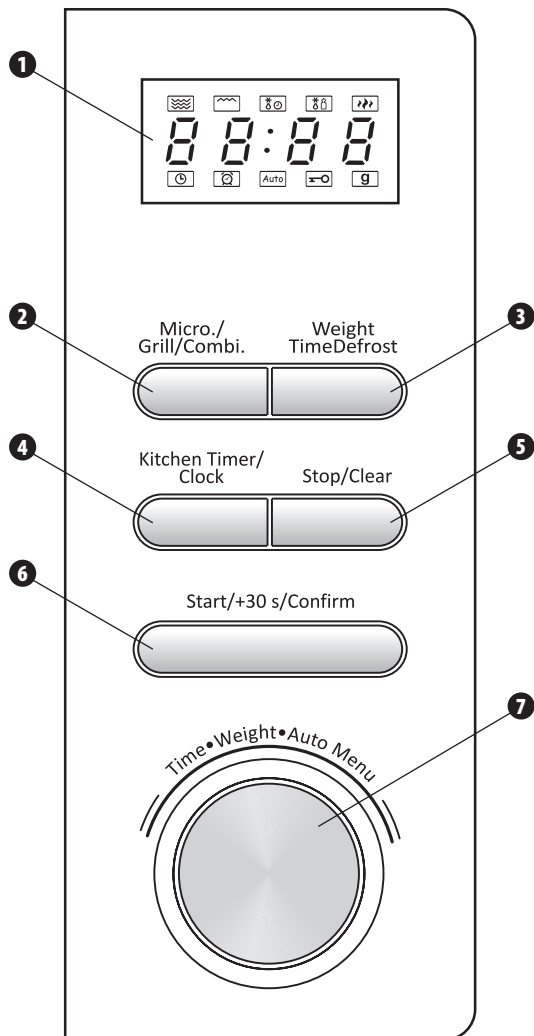







ЕКРАН НА ДИСПЛЕЯ: ИНДИКАТОРИ – СИГНАЛИЗАЦИЯ

	Микровълни		Часовник
	Грил		Таймер
	Размразяване според времето		Автоматично готвене
	Размразяване според теглото		Защита за деца
	Мощност на микровълните		Тегло в грамове

Настройки на часовника

След включването на микровълновата печка към захранващата мрежа, на дисплея се появява надпис „0:00“ и се появява единичен звуков сигнал.

- Натиснете двукратно бутон **Kitchen Timer/Clock**. Цифрите на часа ще започнат да мигат и върху дисплея ще се появи индикатора на часовника .
- За да настроите текущото време, завъртете бутон. Можете да настроите цифрите от 0 до 23 по посока  или от 23 до 0 по посока .
- Натиснете бутон **Kitchen Timer/Clock**. Цифрите на минутите започват да мигат.
- За да настроите минутите, завъртете бутон по посока  или . Можете да настроите цифрите от 0 до 59 (по посока  или от 59 до 0 (по посока .
- Натиснете бутон **Kitchen Timer/Clock**, за да завършите настройките на текущото време. Индикаторът на часовника ще изгасне и символът „:“ върху дисплея ще започне да мига.

i **Настройките са валидни толкова дълго, докато печката е включена в захранващата мрежа (и има ток в мрежата).**

i **За да промените настройките на часовника повторете действието от точка 1 до 5.**







i **Натискането на бутон **Stop/Clear** по време на настройките на часовника, ще предизвика автоматично връщане на предишните настройки.**

Включване на печката

След свързване на устройството към подходящ източник на енергия, и преди да започнете програмирането на микровълновата фурна, най-напред сложете ястието в камерата и затворете вратата.







Готвене с микровълни

! **За готвене с микровълните не използвайте скарата! Преди да започнете готвенето с микровълни, извадете скарата от вътрешността на печката.**

- Натиснете бутон **Micro./Grill/Combi.**, за да изберете необходимото ниво на мощност. Върху дисплея ще се появи надпис „P 100“. Ще светнат индикаторите  и .
- За да изберете друго ниво на мощност на микровълните, например **P80**, натиснете **Micro./Grill/Combi.** Или завъртете бутон по посока  или , докато на дисплея не се появи надпис „P 80“.
- Натиснете **Start/+30 s/Confirm** за да потвърдите избраното от Вас ниво на мощност на микровълните и завъртете бутон по посока  или , за да настроите времето на готвене. Завъртайки съответно бутон можете да настроите времето за готвене от 0:05 (5 секунди) до 95:00 (95 минути).
- Натиснете бутон **Start/+30 s/Confirm**, за да стартирате готвенето.

ПРИМЕР

За да настроите готвене на 20 минути при мощност на микровълните 80%, постъпвайте като следва:

- Натиснете бутон **Micro./Grill/Combi.** Върху дисплея ще се появи надпис „P 100“ и символите  и .
- За да изберете желаната мощност на микровълните **P80**, натиснете още веднъж бутон **Micro./Grill/Combi.** Или завъртете бутон в посока  или в посока , докато на дисплея не се появи надпис „P 80“.
- Натиснете бутон **Start/+30 s/Confirm** за да потвърдите мощността на микровълните избрана от Вас, на дисплея се появява надпис „P 80“.
- Завъртете бутон в посока  или в посока , за да настроите на дисплея времето 20:00 (20 минути). На дисплея се появява желаното време.
- Натиснете бутон **Start/+30 s/Confirm**, за да потвърдите и стартирате готвенето.

ТАБЕЛА С МОЩНОСТТА НА МИКРОВЪЛНИТЕ



Дисплей	P100	P80	P50	P30	P10	G	C-1	C-2
Мощност на микровълните	100% Много висока	80% Висока	50% Средна	30% Ниска	10% Много ниска	0%	55%	36%
Мощност на Грила	-	-	-	-	-	100%	45%	64%

Внимание:

Тук са показани през колко минути/секунди се сменя времето при настройка на конкретните стойности на времето.

0 – 1 минути	през 5 секунди
1 – 5 минути	през 10 секунди
5 – 10 минути	през 30 секунди
10 – 30 минути	през 1 минута
30 – 95 минути	през 5 минути

Грил













- Натиснете бутон **Micro./Grill/Combi.** На дисплея се появява надпис „P 100“. Ще светнат индикаторите  и .
- За да изберете функция грил, натиснете бутон **Micro./Grill/Combi.**, докато върху дисплея се появи надпис „G“ и символ , или завъртете бутон по посока  или , докато върху дисплея се появи надпис „G“ и символ .
- Натиснете бутон **Start/+30 s/Confirm** за да потвърдите функцията и завъртете бутон в посока  или в посока , за да настроите времето на грила. Въртейки съответно бутон можете да настроите времето на грила от 0:05 (5 секунди) до 95:00 (95 минути).
- Натиснете бутон **Start/+30 s/Confirm**, за да потвърдите и стартирате грила. Ще се появи звуков сигнал и програмата на грила ще стартира. По същото време върху дисплея ще се вижда символът  и останалото време за готвене на грил.

! **След изтичане на половината от настроеното време за грил ще се появи двоен звуков сигнал (това е нормално явление в този режим на работа). За да получите по-добър ефект от грила, натиснете бутон **Stop/Clear**, за да спрете работата на печката, след което отворете вратата и обърнете храната/ястието на другата страна. След като затворите вратата натиснете бутон **Start/+30 s/Confirm** за да подновите работата на печката.**

- В случаите когато сте удължили времето на грила с помощта на бутон **Start/+30 s/Confirm**, двойният звуков сигнал ще се появи по средата на първоначално зададеното време, а не в средата на удълженото време, например с 30 секунди.

Комбинирано готвене (микровълни + грил)

i **В случаите когато се използва уреда за работа в режим на комбинирано готвене, децата могат да използват уреда само под надзора на възрастни, понеже уреда се нагрява до много висока температура.**

- Натиснете бутон **Micro./Grill/Combi.** На дисплея се появява надпис „P 100“. Ще светнат индикаторите  и .
- За избиране на желаната функция натиснете бутон **Micro./Grill/Combi.** докато върху дисплея се появи надпис „G - 1“ или „G - 2“ и символите  и , или завъртете копчето по посока  или , докато върху дисплея се появи надпис „G - 1“ или „G - 2“ и символите  и .
- „G - 1“ = 55% време – готвене на микровълни 45% време – грил
„G - 2“ = 36% време – готвене на микровълни 64% време – грил
- Натиснете бутон **Start/+30 s/Confirm** за да потвърдите функцията и завъртете бутон в посока  или , за да настроите времето за готвене. Въртейки съответно бутон можете да настроите времето на готвене от 0:05 (5 секунди) до 95:00 (95 минути).
- Натиснете бутон **Start/+30 s/Confirm**, за да стартирате готвенето. Ще се появи звуков сигнал и ще се включи програмата за готвене. По същото време върху дисплея ще се виждат символите  и  и останалото време за готвене на грил.









Бързо започване на готвенето

- Ако печката се намира в състояние на готовност, натиснете бутон **Start/+30 s/Confirm**, за да включите готвенето на 30 секунди при пълна мощност на микровълните, всяко следващо натискане на бутон **Start/+30 s/Confirm** ще увеличи времето на работа със следващи 30 секунди. Максималното време на готвене е 95 минути.
- По време на готвенето с микровълни или размразяването според времето, всяко следващо натискане на бутон **Start/+30 s/Confirm** удължава времето на готвене със следващи 30 секунди.







i **За програмите от автоматичното меню и за размразяване според теглото времето на работа не може да се удължи.**

- Ако печката се намира в състояние на готовност, завъртете бутон в посока  за да настроите времето на готвене при пълна мощност, след това натиснете бутон **Start/+30 s/Confirm**, за да стартирате готвенето.





Размразяване според теглото

- Натиснете бутон **Weight/TimeDefrost** един път. Върху дисплея ще се появи надпис „dEF I“ и ще светнат индикаторите  и .
- Завъртете бутон в посока  или , за да настроите теглото на храната за размразяване. На дисплея се появяват цифри по ред от 100–200 ... 1900–2000 (посока  или цифри в обратен ред (посока .
- Натиснете бутон **Start/+30 s/Confirm**, за да започнете размразяването. Ще се появи звуков сигнал, и програмата за размразяването ще бъде стартирана. По същото време върху дисплея ще мигат символите  и  и останалото време за размразяване.

Размразяване според времето

- Натиснете бутона **Weight/TimeDefrost** два пъти. Върху дисплея ще се появи надпис „**DEF2**“ и ще светнат индикаторите  и .
- Завъртете бутона в посока  или , за да настроите времето на размразяване. Времето на размразяване можете да настроите от 0:05 (5 секунди) до 95:00 (95 минути).
- Натиснете бутона **Start/+30 s/Confirm**, за да стартирате размразяването. Ще светнат индикаторите  и . Мощността по време на размразяването според времето е **P30**, и това е непроменлива стойност.

Таймер









- Натиснете бутон **Kitchen Timer/Clock**. Върху дисплея ще се появи надпис „**00:00**“ и ще светне индикатор .
- За да настроите времето на таймера, завъртете копчето по посока  или . Максималното време на таймера е 95 минути.
- За да завършите настройката натиснете бутон **Start/+30 s/Confirm**.
- След изтичане на зададено време ще чуете петкратен звуков сигнал и индикаторът  върху дисплея ще изгасне. Върху дисплея ще се появи текущото (актуалното) време.

 **Работата с таймера е отделен режим на работа на микровълновата печка, независим от часовника.**

Автоматично меню (Auto Menu)

Микровълновата печка има автоматично меню, при което не трябва да въвеждате времето на готвене и нивото на мощност. Менюто е приготвено за няколко продукти: пица, месо, зеленчуци, макарони, картофи, риба, напитки, пуанки.

Всяка програма от автоматичното меню има няколко възможни стойности на теглото или обема на продукта, от които зависи времетраенето на програмата.

- Завъртете бутона в , за да изберете менюто автоматично готвене. Върху дисплея ще се появи надпис „**A - 1**“ и символите , .
- Завъртете бутона в , на дисплея ще се появяват по ред: „**A - 1**“, „**A - 2**“, ..., „**A - 8**“.
- След избора на програмата, потвърдете избора си натискайки бутона **Start/+30 s/Confirm**.
- Завъртете бутона, за да настроите теглото на порцията. Върху дисплея ще се появи символ .
- Натиснете **Start/+30 s/Confirm**, да за стартирате готвенето. Ще чуете звуков сигнал и ще се включи програма за готвене. По същото време ще се изключи символът , а върху дисплея ще се появят символите ,  и останалото време за готвене.
- След изтичането на времето ще се появи пет пъти звуков сигнал. Ако часовника е настроен, на дисплея ще се появи текущото време.

ПРИМЕР

За да настроите автоматичното меню на готвене 400 грама картофи, извършете следните действия:

- Завъртете бутона в  до момента когато се появи на дисплея надпис „**A - 5**“.
- Натиснете **Start/+30 s/Confirm**, за да потвърдите избраната програма на автоматичното меню.
- Завъртете бутона, за да настроите на дисплея теглото 400 грама.
- Натиснете бутона **Start/+30 s/Confirm**, за да стартирате готвенето.

ТАБЕЛА НА АВТОМАТИЧНОТО МЕНЮ

ПРОГРАМА	ТЕГЛО, ОБЕМ НА ПРОДУКТА	ВРЕМЕТРАЕНЕ НА ПРОГРАМАТА [s]
A-1 Пица	200 g	2:30
	400 g	4:10
A-2 Месо	250 g	4:10
	350 g	5:10
A-3 Зеленчуци	200 g	3:30
	300 g	4:20
A-4 Макарони	400 g	5:10
	50 g (в 450 ml студена вода)	17:30
A-5 Картофи	100 g (в 800 ml студена вода)	20:00
	200 g	4:40
A-6 Риба	400 g	8:40
	600 g	10:10
A-7 Напитки	250 g	3:50
	350 g	4:50
A-8 Пуанки	450 g	6:20
	50 g	1:40
A-7 Напитки	85 g	2:25
	100 g	2:30
	120 ml	1:25
A-7 Напитки	240 ml	2:25
	360 ml	3:30
	360 ml	3:30

ПРОГРАМА	ТЕГЛО, ОБЕМ НА ПРОДУКТА	ВРЕМЕТРАЕНЕ НА ПРОГРАМАТА [s]
A-7 Напитки	1 чаша за кафе (120 ml)	1:25
	2 чаши за кафе (240 ml)	2:25
	3 чаши за кафе (360 ml)	3:30
A-8 Пуанки	50 g	1:40
	85 g	2:25
	100 g	2:30

Резултатите от готвенето с автоматично меню зависят от такива фактори, като формата и размера на храната, предпочитания за определено приготвяне на храната и как продукта е разположен във фурната. Ако не сте напълно доволни от резултатите от готвенето, времето за готвене трябва да се коригира, за да отговарят на вашите нужди.







Многоетапно готвене

Можете да настроите максимално два етапа на готвене. В случаите на многоетапно готвене, ако размразяването е един от етапите на готвенето, програмата за размразяването ще бъде включена автоматично, като първа. След завършването на един етап ще се появи звуков сигнал и ще се стартира следващия етап.

 **Автоматичното готвене не може да е един от етапите в многоетапното готвене.**

ПРИМЕР

Искате да настроите размразяване на 5 минути, след което да настроите готвене през 7 минути с ниво на мощност на микровълните 80%. Извършете следните действия:

- Натиснете два пъти бутона **Weight/TimeDefrost**. На дисплея се появява надпис „**DEF2**“.
- Завъртете бутна в посока  или , за да настроите времето на размразяване на **5:00**.
- Натиснете **Micro/Grill/Combi**. На дисплея ще се появи надпис „**P 100**“.
- За да изберете мощността на микровълните **P80**, натиснете още веднъж бутона **Micro/Grill/Combi**. Или завъртете бутна в посока  или , докато на дисплея не се появи надпис „**P 80**“.
- Натиснете **Start/+30 s/Confirm** за да потвърдите мощността на микровълните.
- Завъртете бутна в посока  или , за да настроите времето на готвене на 7 минути.
- Натиснете бутона **Start/+30 s/Confirm**, за да стартирате готвенето. Ще се появи звуков сигнал, сигнализиращ началото на размразяването, на дисплея ще се появи изтичащото време на размразяването. Втори звуков сигнал сигнализира започването на готвенето. Краят на многоетапното готвене е сигнализиран със звуков сигнал, повтарящ се 5 пъти.

Допълнителни информации

- Първоначалното завъртане на бутона ще бъде сигнализирано с единичен звуков сигнал.
- Всяка действаща операция можете да прекратите с натискане на бутона **Stop/Clear**. За да продължите прекъснатата работа натиснете бутона **Start/+30 s/Confirm**. Двукратно натискане на бутона **Stop/Clear** ще завърши операцията.
- В случаите на готвене с използването на функцията **Micro/Grill/Combi** натискането на бутона **Micro/Grill/Combi**. Ще доведе до появяването на дисплея текущото ниво на мощност на микровълните през 3 секунди.
- По същия начин в режим на готвене, натискайки бутона **Kitchen Timer/Clock**, на дисплея се появява текущото време. След 3 секунди се връща до предишното състояние.
- Ако по време на работа на печката, вратите бъдат отворени, след тяхното затваряне натиснете бутона **Start/+30 s/Confirm**, за да се поднови работата на печката.
- Ако в продължение на една минута след завършването на настройките, програмата не бъде потвърдена с бутона **Start/+30 s/Confirm**, настройките ще бъдат ликвидирани. На дисплея ще се появи текущото време.
- Правилно натиснат бутон ще бъде сигнализирано с единичен звуков сигнал. След неправилно натискане на бутона, няма звуков сигнал.
- Завършването на програмата за готвене ще бъде сигнализирано със звуков сигнал, появяващ се 5 пъти.

Екология – грижа за околната среда

Всеки потребител може да допринесе за опазването на околната среда. Това не е трудно нито скъпо. За тази цел:

Картонените опаковки предайте за вторични суровини.
Полиетиленовите пликве (ПЕ) изхвърлете в контейнера за пластмаса.
Изхабения уред предайте в съответния пункт за събиране на уреди, тъй като намриращите се в уреда опасни съставни части могат да представляват опасност за околната среда.



Не изхвърляйте уреда заедно с битовите отпадъци!

Вносителят/производителят не отговаря за евентуални повреди, предизвикани от използване на уреда по начин, несъответстващ на неговото предназначение, или неправилната му употреба.

Вносителят/производителят си запазва правото да модифицира уреда във всеки момент, без предварително уведомяване, с цел изпълнение на правните разпоредби, стандарти, директиви или по конструктивни, търговски, естетически и други причини.

Вітаємо із вибором нашого приладу запрошуємо до спільноти користувачів продуктів Zelmer.

З метою отримання якнайкращих результатів рекомендуємо використання виключно оригінальних аксесуарів фірми Zelmer. Вони були проєктовані спеціально для цього продукту.

Просимо уважно прочитати цю інструкцію з експлуатації. Особливу увагу слід приділити вказівкам із безпеки. Інструкцію з експлуатації просимо зберегти, щоб Ви могли використовувати її також під час подальшого використання.

У вказаному місці запишіть **СЕРІЙНИЙ НОМЕР**, який знаходиться на печі та збережіть інформацію на майбутнє.

СЕРІЙНИЙ
НОМЕР:

Список змісту

Основи безпеки щодо захисту перед впливом енергії мікрохвиль	44
Важливі рекомендації щодо безпеки	44
Підключення	45
Інструкції, що стосуються заземлення	45
Радіоперешкоди	45
Чистка – зберігання та обслуговування	46
Технічні параметри	46
Вимоги норм	46
Мікрохвильове приготування – вказівки	46
Додаткові функції	46
Вказівки щодо посуду	46
Монтаж скляної оборотної таці	46
Перед зверненням в сервіс	47
Будова печі	47
Панель управління	47
Установки функцій мікрохвильової печі:	
Установки годинника	47
Включення печі	48
Мікрохвильове приготування	48
Гриль	48
Комбіноване приготування (мікрохвилі + гриль)	48
Швидкий початок приготування	48
Розморожування відповідно до ваги	48
Розморожування по часу	48
Таймер	49
Автоматичне меню (Auto Menu)	49
Таблиця автоматичного меню	49
Багатоетапне приготування	49
Додаткова інформація	49
Екологія – дбаймо про навколишнє середовище	49
Транспортування і зберігання	49

ВАЖЛИВІ ІНСТРУКЦІЇ ЩОДО БЕЗПЕКИ ЕКСПЛУАТАЦІЇ УВАЖНО ПРОЧИТАЙТЕ ТА ЗБЕРЕЖІТЬ НА МАЙБІТНЄ

Основи безпеки щодо захисту перед впливом енергії мікрохвиль

- Не використовуйте піч при відкритих дверцятах.
Це загрожує безпосереднім контактом з мікрохвильовим випромінюванням. Ні в якому разі не можна обходити або самостійно модифікувати механізми захисту.
- Не розміщуйте жодних предметів між передньою частиною печі та дверцятами, також не допускайте до накопичення бруду або залишків засобів для чищення на поверхні стику.
- Не використовуйте пошкоджений прилад. Важливо, щоб дверцята ретельно закривалися і не вказували на жодні пошкодження:
 - зависи та фіксатори (відсутність тріщин або послаблення),
 - ущільнювачів дверцят, а також поверхонь стику,
 - «спачення».
- Роботу, пов'язану з регуляцією або ремонтом печі, можуть проводити лише кваліфіковані працівники сервісного центру.

Важливі рекомендації щодо безпеки

У процесі обслуговування електричного приладу притримуйтесь основних принципів безпеки. Щоб зменшити ризик опіку, удару електричним струмом, пожежі, пошкоджень або впливу енергії мікрохвиль, притримуйтесь правил:



НЕБЕЗПЕКА! / ПОПЕРЕДЖЕННЯ!

Недотримання загрожує травмами

- Використовуйте пристрій тільки згідно з його призначенням, способом, який вказаний у цій інструкції. Забороняється використовувати пристрій для підігрівання їдких хімічних речовин. Пічка не призначена для промислових або лабораторних цілей.
- Мікрохвильова пічка призначена для підігрівання виключно продуктів харчування та напоїв. Сушіння продуктів або одягу, а також підігрівання подушок, тфелів, вологих тканин та ін. може призвести до тілесних ушкоджень або займання.
- Ніколи не використовуйте прилад із пошкодженим кабелем живлення або вилкою, як і у випадку їх неправильної роботи, падіння або іншого пошкодження приладу.
- Якщо незйомний провід живлення буде пошкоджено, його слід замінити у виробника або у працівника сервісної служби, або кваліфікованою особою з метою уникнення загрози.
- Ремонт приладу може виконувати лише вишколений персонал. Неправильно виконаний ремонт може призвести до серйозної загрози для користувача. У випадку виникнення неполадок просимо Вас звернутися в спеціалізований сервісний центр ZELMER.
- Якщо дверцята або їх ущільнювачі пошкоджені, піч не може працювати до моменту їх ремонту кваліфікованою особою.
- Рідини та інші продукти харчування не можна розігрівати в закритих контейнерах, тому що вони можуть вибухнути.
- НВЧ-нагрівання напоїв може призвести до затримки вибухового закипання, тому потрібно дотримуватися обережності під час використання контейнера.
- Не смажте продукти харчування в печі. Гаряча олія може знищити частини печі або прилади, призводячи навіть до опіків шкіри.
- Яйця у шкаралупі та зварені круто не слід нагрівати в мікрохвильових печах, оскільки вони можуть вибухнути, навіть після завершення нагрівання.
- Вміст пляшечок для годування дітей та баночок з харчуванням для дітей слід розмішати або струснути, а також перевірити температуру перед подачею до з'їдання, щоб уникнути опіків.
- Кухонний посуд може нагріватися в результаті переходу тепла з підігрітої їжі. Для переносу посуду використовуйте відповідні захвати.
- Виконання дій по сервісу або ремонту, пов'язаних із зняттям кришки, яка дає захист перед дією енергії мікрохвиль, небезпечно і повинне виконуватись кваліфікованими особами.
- Даний прилад може використовуватись дітьми у віці з 8 років і особами з обмеженими фізичними та розумовими здібностями, особами без досвіду роботи з приладом, якщо буде здійснюватись контр-

оль або проведено інструктаж із експлуатації приладу та пов'язаними із цим загрозами. Не дозволяти дітям гратися з приладом. Не допускати проведення чищення та консервації приладу дітьми без нагляду дорослих.

- Зберігайте пристрій разом з кабелем живлення у місці, недоступному для дітей віком до 8 років.
- Зверніть увагу, гаряча поверхня .
- Двері й інші зовнішні поверхні можуть нагріватися під час роботи пристрою.
- Відкриті поверхні можуть бути гарячими під час роботи пристрою.
- Не виймайте мікову плитку, яка знаходиться в камері мікрохвильової печі! Вона виконує захисну роль перед випромінюванням.
- Попередження! При відкриванні кришок або упаковок, закритих плівкою, виходить пара.
- При контакті з підігрітою їжею слід використовувати кухонні рукавиці.

УВАГА!

Недотримання загрожує псуванням майна

- Піч підключається виключно до гнізда мережі змінного струму 230 V, оснащеного захисним кільцем.
- Пристрій необхідно встановити біля стіни.
- УВАГА: Заборонено встановлювати піч над плитою або іншими пристроями, що виділяють тепло. Це може призвести до пошкодження пристрою та втрати гарантії.
- Не встановлювати пристрій у шафі.
- Не включайте пусту піч.
- Щоб зменшити ризик пожежі всередині печі:
 - під час нагрівання їжі в пластикових або паперових контейнерах необхідно часто перевіряти піч, оскільки контейнер може зайнятися,
 - перед вкладанням паперових або пластикових пакетів в піч вийміть із них всіякі зав'язки, що містять метал,
 - у разі виходу з пристрою диму, його необхідно вимкнути або вийняти вилку з розетки і не відкривати двері, щоб не поширювався вогонь,
 - не залишайте паперових продуктів, посуду та кухонних приборів або їжі всередині печі, коли прилад не використовується.
- Кабель живлення повинен проходити вдалині від розігрітих поверхонь і не може прикривати жодних елементів печі.
- Рекомендується регулярно чистити піч і видаляти залишки їжі.
- Якщо не підтримувати у печі чистоту, це може призвести до погіршення стану поверхні, що негативно впливатиме на довговічність печі і в результаті призведе до небезпечної ситуації.
- Не можна використовувати очисник для водяного пару.
- Прилад не призначений для роботи з використанням часових вимикачів або окремої системи віддаленого управління.
- За жодних умов не забирайте фольгу, що знаходиться на внутрішній стороні дверцят. Це може призвести до пошкодження приладу.
- Потрібно зафіксувати обертальну тарілку перед переміщенням пристрою для уникнення його пошкодження.
- Заборонено знімати проміжні планки ззаду і з боків. Вони забезпечують мінімальну відстань від стіни для циркуляції повітря.

ВКАЗІВКА

Інформація про продукт і вказівки щодо експлуатації

- Пристрій призначений для побутового використання і аналогічного застосування в таких місцях, як:
 - кухні для персоналу в магазинах, офісах та іншому робочому середовищі,
 - гості в готелях, мотелях та інших житлових об'єктах,
 - агротуристичні господарства,
 - пансіонати типу «bed and breakfast».
- Мікрохвильова піч призначена тільки для домашнього використання, а не для використання в ресторанному бізнесі.
- Мікрохвильова піч повинна стояти автономно.

- Продукти харчування, вкриті товстою шкіркою, такі як картопля, цілі кабачки, яблука і каштани, перед приготуванням проколіль.
- Не доводьте до розварювання їжі.
- Можна застосовувати лише посуд, придатний для використання у мікрохвильових печах.
- Не використовуйте мікрохвильову піч для зберігання яких-небудь предметів, напр. хліба, печива і т.п.

Підключення

- 1 Переконайтесь, чи всі упаковки були вийняті зсередини печі.
- 2 Зніміть захисну фольгу з панелі управління і з корпусу мікрохвильової печі.



Перевірте, чи немає якихось слідів пошкодження, таких як перекошені або вигнуті дверцята, пошкоджені ущільнювачі дверцят, а також поверхня стику, тріснуті або ослаблені завіси і захвати дверцят, вм'ятини всередині печі або в дверцятах.



У випадку пошкодженень не використовуйте прилад і зверніться до висококваліфікованого персоналу сервісного центру.

- 3 Мікрохвильову піч розмістіть на рівній, стабільній поверхні, яка витримає її вагу і найбільш важкі продукти, призначені для приготування у мікрохвильовій печі.
- 4 Не піддавайте мікрохвильову піч впливові вологи і не ставте поблизу займистих матеріалів, як і над або поблизу приладів, що генерують тепло.
- 5 Тильна поверхня печі має бути повернена до стіни. Щоб піч працювала правильно, забезпечте відповідний доступ повітря. Над піччю залиште відступ мін. 30 см, мін. 10 см за піччю та мін. 20 см з однієї сторони, друга сторона повинна бути відкрита. Не закривайте або закладайте вентиляційні отвори приладу. Не знімайте ніжки.
- 6 Не використовуйте піч без скляної таці та системи оборотного кільця, розміщених в правильній позиції.
- 7 Перевірте, чи не пошкоджен кабель живлення, чи не проходить під піччю або над якою-небудь гарячою або гострою поверхнею, а також чи не звисає за край столу або стільниці.
- 8 Забезпечте легкий доступ до гнізда так, щоб в екстрених випадках було можливо легке відключення приладу від джерела живлення.
- 9 Не використовуйте і не зберігайте піч на відкритому повітрі.

Інструкції, що стосуються заземлення

Вилку приладу слід підключити до гнізда, оснащеного захисним кільцем. Підключення до гнізда без кільця приводить до виникнення ризику удару електричним струмом.

У випадку замикання заземлення зменшує ризик ураження електричним струмом.

Рекомендується використання печі в окремому електричному роз'ємі.

У випадку використання продовжувача:

- 1 Продовжувач повинен бути трикабельним із гніздом та вилкою, що дозволяють приєднання до заземлення.
- 2 Продовжувач розмістіть вдалині від гарячих та гострих поверхонь так, щоб він не міг бути випадково потягнутий або зачеплений.



У випадку невідповідного підключення існує ризик ураження струмом.



У випадку виникнення будь-яких питань, що стосуються заземлення або інструкцій стосовно підключення до електричного живлення проконсультуйтеся із кваліфікованим електриком або працівником сервісного центру.



Як виробник, так і продавець не несуть відповідальності за пошкодження печі або травми, які виникли внаслідок недотримання інструкцій, що стосуються підключення до електричного живлення.

Радіоперешкоди

Робота мікрохвильової печі може привести до перешкод приймачів радіо, телебачення та подібного обладнання.

Перешкоди можна обмежити або ліквідувати наступним чином:

- почистіть дверцята і стикові поверхні печі,
- змініть установки радіо або телевізійної радіоантени,
- переставте піч відносно приймача,
- віддаліть піч від приймача,
- підключіть мікрохвильову піч до іншого електричного гнізда таким чином, щоб піч і приймач живились від різних розводок електромережі.

Чистка – зберігання та обслуговування

- 1) Перед початком чистки вимкніть пач та вийміть вилку кабелю живлення із гнізда електромережі.
- 2) Внутрішню частину печі слід утримувати в чистоті. У випадку забруднення внутрішніх стінок печі видаліть шматки їжі або розливу рідину вологою ганчіркою. У випадку сильного забруднення використовуйте ніжний засіб для чистки. Не використовуйте засоби для чистки в спреї та інших сильних засобів для чистки, тому що вони можуть заплямити, вкрити полосами або заматувати поверхню печі і дверцят.
- 3) Зовнішню поверхню печі чистіть з допомогою вологої ганчірки.

Щоб уникнути пошкодження підсистем, що знаходяться всередині печі, слідкуйте, щоб вода не капала через вентиляційні отвори всередину.

- 4) Обидві сторони дверцят, віконця, ущільнювачі дверцят та сусідні частини часто протирайте вологою ганчіркою, щоб видалити усялякі залишки їжі або розливу рідину.



Не використовуйте засоби для чистки, що містять роз'їдаючі субстанції.



У випадку чистки ущільнювачів/дверцят, заглиблень та сусідніх частин, не можна використовувати субстанції, що можуть пошкодити ущільнення та привести до проходження мікрохвиль.

- 5) Для миття корпусу не використовуйте агресивні засоби для чистки у вигляді емульсій, молочка, паст та т.п. Вони можуть видалити нанесені інформаційні графічні символи, такі як: поділкі, позначення, знаки попередження та т.п.

- 6) Не допускайте до зволоження панелі управління. Для чистки використовуйте вологу, м'яку ганчірку. Щоб уникнути випадкового включення печі, панель управління чистіть лише при відкритих дверцятях.

- 7) Якщо конденсат водяної пари починає осідати на внутрішній або зовнішній стороні дверцят, витріть її з допомогою м'якої ганчірки.

Конденсат може виступати, коли мікрохвильова пач діє в умовах високої вологості. В такій ситуації це нормальне явище.

- 8) Регулярно виймайте і мийте скляну тацю. Мийте її в теплій воді із додаванням засобу для миття посуду або в посудомийній машині.

- 9) Щоб уникнути шуму, оборотне кільце і дно внутрішньої частини печі чистіть регулярно. Нижню поверхню просто очистіть з допомогою ніжного засобу для чистки. Оборотно кільце мийте у воді із додаванням засобу для миття посуду або в посудомийній машині. Під час повторного монтажу оборотного кільця в печі зверніть увагу, щоб помістити його у відповідному місці.

- 10) Щоб видалити неприємний запах із печі, протягом 5 хвилин кип'ятіть в печі біля 200 мл води із соком та шкіркою одного лимона в мисці, пристосованій до підігрівання в мікрохвильовій пачі.

Всередині ретельно протріть з допомогою сухої, м'якої ганчірки.

- 11) Якщо необхідна заміна внутрішньої лампочки, зверніться по цьому питанню в СЕРВІСНИЙ ЦЕНТР.

- 12) Регулярно чистіть пач та видаляйте залишки.



Недотримання вищенаведених вказівок може привести до пошкодження стану поверхні, що, в свою чергу, може несприятливо вплинути на тривалість експлуатації приладу і призвести до небезпечних ситуацій.

Технічні параметри

Технічні параметри приладу	230 V~ 50 Hz, 1250 W (Мікрохвилі) 1000 W (Гриль)
Вихідна потужність мікрохвиль	800 W
Частота	2450 MHz
Зовнішні виміри (мм)	вис. = 293; шир. = 485; гл. = 408
Внутрішні виміри печі (мм)	вис. = 221; шир. = 314; гл. = 347
Вмістимість плити	23 літрів
Оборотна таця	Діаметр = 270 мм
Маса нетто	Біля 13,2 кг

* Вище наведені параметри можуть підлягати змінам, у зв'язку з чим користувач повинен верифікувати їх з інформацією на табло печі. Всялякі рекламації, що стосуються помилок в цих параметрах, не будуть розглядатися.

Вимоги норм

Мікрохвильова пач ZELMER виконує вимоги діючих норм.

Прилад виконує вимоги РОЗПОРЯДЖЕННЯ КОМІСІЇ (WE) № 1275/2008 щодо вимог, які стосуються екопроектів.

Прилад відповідає вимогам директив:

– Електричний прилад слід експлуатувати при визначених рівнях напруги (LVD) – 2006/95/EC.

– Електромагнітна сумісність (EMC) – 2004/108/EC.

Виріб позначено знаком CE на інформаційному табло.

Мікрохвильове приготування – вказівки

- 1) Ретельно кладіть продукти харчування. Найбільші шматки кладіть по краях таці.
- 2) Перевірте час приготування. Готуйте протягом найкоротшого вказаного часу, і, якщо це буде необхідно, продовжуйте приготування. Сильно обгорілі продукти можуть створювати дим або загорітися.
- 3) Продукти слід прикрити під час приготування. Прикриття захищає перед «виплескуванням» та забезпечує рівномірне приготування.
- 4) Під час приготування слід обертати продукти, щоб прискорити процес приготування таких продуктів, як курка або гамбургери. Великі продукти, такі як вирізка, слід перевернути як мінімум один раз.
- 5) В середині приготування слід змінити розміщення продуктів харчування, таких як кільочки. Продукти, розміщені посередині, слід перенести на край.

Додаткові функції

БАТЬКІВСЬКИЙ ЗАМОК – для запобігання випадковому включенню дітьми

Блокування: У режимі очікування натиснути та притримати протягом 3 секунд кнопку Stop/Clear. Пролунає довгий звуковий сигнал, що означає включення блокування від дітей, а на екрані загориться символ

Якщо після підключення мікрохвильової печі до мережі живлення не був налаштований час на годиннику, то після включення батьківського замка на дисплеї окрім символу загориться також

Вимкнення функції батьківський замок: При увімкненій функції батьківський замок необхідно натиснути та притримати протягом 3 секунд кнопку Stop/Clear. Пролунає довгий звуковий сигнал, що означає вимкнення блокування від дітей.

Вказівки щодо посуду

В мікрохвильовій печі використовуйте посуд і прибори, пристосовані до цього. Ідеальним матеріалом для посуду, який підходить для використання в мікрохвильовій печі, є прозорий матеріал, що дозволяє проникнення енергії через контейнер з метою розігріву їжі.

- 1) Не використовуйте металеві прибори або посуд з металевою окантовкою – мікрохвилі не проникають крізь метал.
- 2) Перед приготуванням в мікрохвильовій печі видаліть упаковку із паперу, отриманого в процесі повторної обробки, тому що вона може містити металеві частини, які можуть привести до поляр'я/пожежі.
- 3) Рекомендується використання круглого/овального посуду замість квадратних/прямокутних, тому що їжа на кутах посуду частіше пригоряє.
- 4) Під час використання грилю відкриті поверхні таці оберігайте перед пригоранням, закриваючи тонкими пасками алюмінієвої фольги. Слід однак пам'ятати, щоб не використовувати занадто багато фольги та зберегти відстань мін. 3 см між фольгою та внутрішніми стінками печі.

Нижче представлена таблиця, яка полегшить вибір відповідного посуду і приборів.

Кухонні прибори	Мікрохвилі	Гриль	Комбіноване приготування
Жаростійке скло	Так	Так	Так
Скло, не стійке до теплу	Ні	Ні	Ні
Жаростійкі керамічні вироби	Так	Так	Так
Пластиковий посуд, призначений для використання в мікрохвильовій печі	Так	Ні	Ні
Одноразовий рушник	Так	Ні	Ні
Металева таця	Ні	Так	Ні
Металева решітка	Ні	Так	Ні
Алюмінієва фольга та алюмінієві контейнери	Ні	Так	Ні

Тест кухонного посуду:

- 1) В контейнер/посуд налейте 1 склянку холодної води (250 мл) і помістіть його в мікрохвильовій печі.
- 2) Готуйте при максимальній потужності протягом 1 хвилини.
- 3) Після закінчення заданого часу обережно перевірте темп. контейнера/посуду. Якщо він буде теплим на дотик, не використовуйте його для приготування в мікрохвильовій печі.



Не готуйте довше, ніж 1 хвилину.

Монтаж скляної оборотної таці

- 1) Не розміщуйте скляну тацю в розвернутій позиції. Не слід обмежувати рух таці.
- 2) Під час приготування в печі завжди повинна знаходитися скляна таця, як і група оборотного кільця.
- 3) Під час приготування їжі, контейнери з їжею слід завжди розміщувати на скляній таці.
- 4) У випадку тріщин або пошкоджень скляної таці слід звернутися в найближчий сервісний центр.



Перед зверненням в сервіс

Нормальний стан:

- ① Робота мікрохвильової печі може викликати поміхи приймачів радіо та телевізійних. Ці поміхи подібні на перешкоди, викликані малими електричними приладами, такими як міксер, вентилятор, порохотяг тощо.
- ② Під час приготування при низькій потужності мікрохвиль зовнішнє освітлення печі може залишатися притемненим.
- ③ Під час приготування із їжі виходить водяна пара. Більшість пари виходить через вентиляційні отвори. Однак частина конденсату водяної пари може осідати на холодних частинах печі (напр., дверцятах).
- ④ Якщо скляна таця шумить під час роботи, перевірте чистоту дна печі і групи оборотного кільця. Чистіть у відповідності з інформацією, поданою в розділі «ЧИСТКА - ЗБЕРІГАННЯ ТА ОБСЛУГОВУВАННЯ».

Якщо піч не працює:

- ① Перевірте, чи правильно підключена піч к гнізда електромережі. Якщо ні, вийміть вилку із гнізда, зачекайте 10 секунд і вкладіть знову.
- ② Перевірте, чи не згорів запобіжник або чи не вклучився автоматичний запобіжник мережі. Якщо запобіжники працюють правильно, перевірте гніздо електромережі, підключаючи до нього інший прилад.
- ③ Перевірте, чи правильно запрограмована панель управління, чи був встановлений часовий програматор.
- ④ Перевірте, чи ретельно були закриті дверцята. В іншому випадку енергія мікрохвиль не буде доставлена в піч.

⚠ Якщо після виконання вище наведених дій піч і далі не працює, слід звернутися в сервісний центр. Не слід самостійно регулювати або ремонтувати піч.

Будова печі

- ① Панель управління
- ② Вісь обертання
- ③ Група оборотного кільця
- ④ Скляна оборотна таця
- ⑤ Віконце
- ⑥ Дверцята
- ⑦ Блокування безпеки – відключає живлення в момент відкриття дверцят в процесі роботи печі
- ⑧ Металева решітка
- ⑨ Мікова плита
- ⑩ Нагрівач грилю

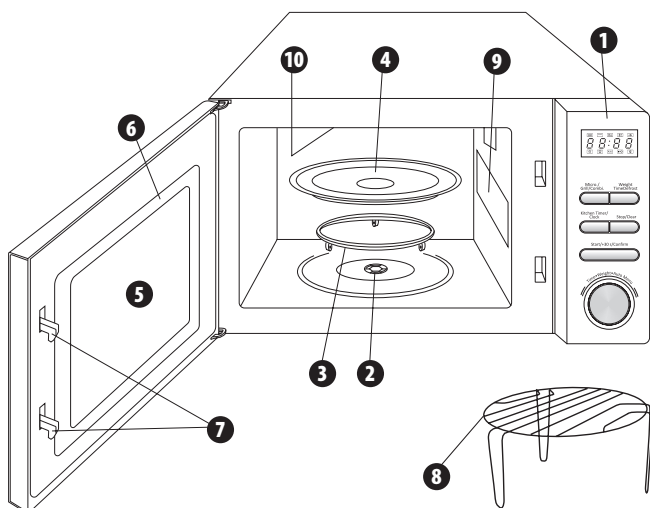

Панель управління

- ① Екран табло:
- ② Micro./Grill/Combi. (Мікрохвиля/Гриль/Комбіноване приготування)
- ③ Weight/TimeDefrost (Розморожування відповідно до ваги/Розморожування за часом)
- ④ Kitchen Timer/Clock (Таймер/Встановлення часу)
- ⑤ Stop/Clear (Зупинка/ Відміна)
- ⑥ Start/+30 s/Confirm (Старт/+30 с/Підтвердження)
- ⑦ Регулятор (Швидке вклучення, Автоматичне меню):
 - збільшення значення ↻ згідно руху вказівників годинника,
 - зменшення значення ↻ протилежно рухові вказівників годинника.

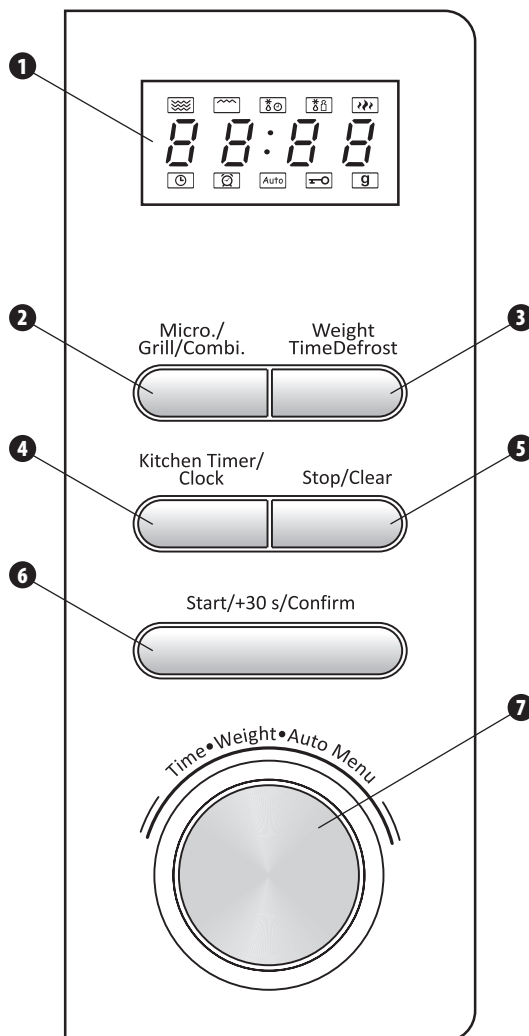

ЕКРАН ДИСПЛЕЮ: ПОКАХНИКИ – СИГНАЛІЗАЦІЯ

	Мікрохвиля		Годинник
	Гриль		Таймер
	Розморожування відповідно до часу		Автоматичне приготування
	Розморожування відповідно до ваги		Батьківський замок
	Потужність мікрохвиль		Вага у грамах

Установки годинника

Після підключення мікрохвильової печі до живлення на табло з'явиться напис «0:00» і пролунає одиничний звуковий сигнал.

- ① Двічі натиснути кнопку **Kitchen Timer/Clock**. Цифри часу почнуть блимати і на дисплеї загориться контрольна лампочка годинника

- Щоб установити час, переверніть регулятор. Можна установити цифри від 0 до 23 в напрямку або від 23 до 0 в напрямку .
- Натисніть кнопку **Kitchen Timer/Clock**. Цифри хвилин почнуть мигати.
- Щоб установити хвилини, переверніть регулятор в напрямку або . Можна установити цифри від 0 до 59 (в напрямку) або від 59 до 0 (в напрямку)
- Натисніть кнопку **Kitchen Timer/Clock**, щоб завершити установки часу. Контрольна лампочка згасне і символ «:» на дисплеї почне блимати.

i Установки утримуються до того часу, поки піч підключена до гнізда електромережі (а проходження струму стабільне).

i Щоб змінити установки годинника, повторіть кроки 1-5.

i Натискання кнопки **Stop/Clear** під час установки годинника приведе до того, що автоматичні установки повернуться до попереднього стану.

Включення печі

Після підключення приладу до відповідного джерела живлення і перед початком програмування печі спочатку поставте тацю в камеру і закрийте дверцята.

Мікрохвильове приготування

! Для мікрохвильового приготування не використовуйте решітку! Перед мікрохвильовим приготуванням завжди виймайте решітку зсередини печі.

- Натиснути кнопку **Micro./Grill/Combi.** для вибору бажаного рівня потужності. На дисплеї з'явиться напис «P 100». Загоряться контрольні лампочки і .
- Щоб вибрати іншу потужність мікрохвиль, напр. **P80**, натисніть **Micro./Grill/Combi.** або крутіть регулятор в напрямку або , поки на табло не з'явиться напис «P 80».
- Натисніть **Start/+30 s/Confirm** щоб підсвітити потужність мікрохвиль і переверніть регулятор в напрямку або , щоб встановити час приготування. Повертаючи відповідно регулятор, можна встановити час приготування від 0:05 (5 секунд) до 95:00 (95 хвилин).
- Натисніть кнопку **Start/+30 s/Confirm**, щоб почати приготування.

ПРИКЛАД

Щоб встановити приготування на 20 хвилин при потужності мікрохвиль 80%, виберіть наступні дії:

- Натисніть кнопку **Micro./Grill/Combi.** На дисплеї з'явиться напис «P 100» і символи та .
- Щоб вибрати потрібну потужність мікрохвиль **P80**, натисніть ще раз кнопку **Micro./Grill/Combi.** або переверніть регулятор в напрямку або , до тих пор, поки не з'явиться напис «P 80».
- Натисніть **Start/+30 s/Confirm**, щоб підтвердити потужність мікрохвиль, на табло з'явиться напис «P 80».
- Переверніть регулятор або , щоб встановити на табло час 20:00 (20 хвилин). На табло з'явиться заданий час.
- Натисніть кнопку **Start/+30 s/Confirm**, щоб почати приготування.

ТАБЛИЦЯ ПОТУЖНОСТІ МІКРОХВИЛЬ

Табло	P100	P80	P50	P30	P10	G	C-1	C-2
Потужність мікрохвиль	100% Дуже висока	80% Висока	50% Середня	30% Низька	10% Дуже низька	0%	55%	36%
Потужність гриля	-	-	-	-	-	100%	45%	64%

Увага:

Збоку представлено кількості секунд/хвилин, на які можна змінювати установки часу при окремих часових значеннях.

0 – 1 хвилини	кожні 5 секунд
1 – 5 хвилин	кожні 10 секунд
5 – 10 хвилин	кожні 30 секунд
10 – 30 хвилин	кожна 1 хвилина
30 – 95 хвилин	кожні 5 хвилин

Гриль

- Натисніть **Micro./Grill/Combi.** На табло з'явиться напис «P 100». Загоряться контрольні лампочки і .
- Для того щоб вибрати функцію гриль, потрібно натиснути кнопку **Micro./Grill/Combi.** до моменту появи на дисплеї напису «G» та символу або повернути дисковий регулятор в напрямку або до моменту появи на дисплеї напису «G» та символу .

③ Натисніть **Start/+30 s/Confirm** щоб підтвердити функцію і перевернути регулятор в напрямку або , щоб встановити час виконання функції грилю. Перевернувши регулятор, можна встановити час грилю від 0:05 (5 секунд) до 95:00 (95 хвилин).

④ Натисніть кнопку **Start/+30 s/Confirm**, щоб розпочати функцію грилю. Пролунає звуковий сигнал і запуститься програма грилю. У той же час на дисплеї буде горіти символ та час, який залишився для грилю.



Після завершення половини заданого часу виконання програми грилю пролунає подвійний звуковий сигнал (це нормальна ситуація в роботі). З метою отримання найкращого результату грилю, натисніть кнопку **Stop/Clear**, щоб затримати роботу печі, після чого відкрийте дверцята та оберніть їжу на іншу сторону. Після закриття дверцят натисніть кнопку **Start/+30 s/Confirm** щоб продовжити роботу печі.

⑤ У випадку продовження часу роботи з допомогою кнопки **Start/+30 s/Confirm**, подвійний сигнал прозвучить в половині встановленого часу, а не в половині збільшеного часу, наприклад, на 30 секунд.

Комбіноване приготування (мікрохвилі + гриль)



У випадку використання приладу в режимі комбінованого приготування діти можуть використовувати піч виключно під наглядом дорослої особи, тому що прилад нагрівається до високої температури.

- Натисніть **Micro./Grill/Combi.** На табло з'явиться напис «P 100». Загоряться контрольні лампочки і .
- Для того щоб вибрати бажану функцію, необхідно натиснути кнопку **Micro./Grill/Combi.** до моменту появи на дисплеї напису «G - 1» або «G - 2» та символів і , або повернути дисковий регулятор в напрямку або до моменту появи на дисплеї напису «G - 1» або «G - 2» та символів і .
«G - 1» = 55% часу – мікрохвильове приготування 45% часу – гриль
«G - 2» = 36% часу – мікрохвильове приготування 64% часу – гриль
- Натисніть **Start/+30 s/Confirm** щоб підтвердити функцію і повертайте регулятор в напрямку або , щоб встановити час приготування. Повертаючи відповідним чином регулятор, можна встановити час приготування від 0:05 (5 секунд) до 95:00 (95 хвилин).
- Натисніть кнопку **Start/+30 s/Confirm**, щоб почати приготування. Пролунає звуковий сигнал і буде запущена програма. У той же час на дисплеї будуть горіти символи і , та час, який залишився.

Швидкий початок приготування

- Якщо піч знаходиться в режимі очікування, натисніть на кнопку **Start/+30 s/Confirm**, щоб включити приготування на 30 секунд при повній потужності, кожне наступне натискання кнопки **Start/+30 s/Confirm** збільшить час на наступні 30 секунд. Максимальний час приготування становить 95 хвилин.
- Під час мікрохвильового приготування і розморожування по часу, кожне наступне натискання кнопки **Start/+30 s/Confirm** збільшить час роботи на наступні 30 секунд.



Для програм з автоматичним меню і розморожуванням відповідно до ваги час роботи не можна продовжити.

- Якщо піч знаходиться в режимі очікування, поверніть регулятор в напрямку щоб встановити час приготування при повній потужності, потім натисніть кнопку **Start/+30 s/Confirm**, щоб включити приготування.





Розморожування відповідно до ваги

- Натисніть кнопку **Weight/TimeDefrost** один раз. На дисплеї з'явиться напис «dEF 1» і загоряться контрольні лампочки і .
- Поверніть регулятор в напрямку або , щоб установити вагу їжі до розморожування. На табло з'являться цифри в порядку 100–200 ... 1900–2000 (напрямок або цифри у зворотньому порядку (напрямок).
- Натисніть кнопку **Start/+30 s/Confirm**, щоб почати розморожування. Пролунає звуковий сигнал і запуститься програма розморожування. У той же час на дисплеї будуть блимати символи і та час, який залишився для розморожування.

Розморожування по часу

- Натисніть кнопку **Weight/TimeDefrost** двічі. На дисплеї з'явиться напис «dEF 2» і загоряться контрольні лампочки і .
 - Поверніть регулятор в напрямку або , щоб установити час розморожування. Час розморожування можна установити від 0:05 (5 секунд) до 95:00 (95 хвилин).
 - Натисніть **Start/+30 s/Confirm**, щоб почати розморожування. Загоряться контрольні лампочки і .
- Потужність під час розморожування по часу це P30, це незмінна величина.

Таймер







- Натиснути кнопку **Kitchen Timer/Clock**. На дисплеї з'явиться напис «00:00» і загориться контрольна лампочка .
- Повернути дисковий регулятор в напрямку  або , щоб встановити час таймера. Максимальний час таймера становить 95 хвилин.
- Натиснути кнопку **Start/+30 s/Confirm** щоб завершити встановлення часу.
- Після закінчення встановленого часу пролунає п'ятикратний звуковий сигнал і загасне контрольна лампочка , на дисплеї з'явиться поточний (актуальний) час.

 Таймер це окремий режим роботи мікрохвильової печі, незалежний від годинника.

Автоматичне меню (Auto Menu)

Мікрохвильова піч має автоматичне меню, яке не вимагає програмування часу роботи або потужності мікрохвиль. Меню приготовано для декількох продуктів: піца, м'ясо, овочі, макарони, картопля, риба, напої, попкорн.

Кожна програма автоматичного меню наділена декількома варіантами по вазі або кількості, з якими пов'язаний час роботи.

- Поверніть регулятор в , щоб вибрати автоматичне меню приготування. На дисплеї з'явиться напис «**A - 1**» та символи , .
- Повертай регулятор в , на табло будуть з'являтися в послідовності: «**A - 1**», «**A - 2**», ..., «**A - 8**».
- Після вибору програми, підтвердіть її, натискаючи кнопку **Start/+30 s/Confirm**.
- Поверніть регулятор, щоб встановити вагу порції. На дисплеї загориться символ .
- Натисніть **Start/+30 s/Confirm**, щоб почати приготування. Пролунає звуковий сигнал і включиться програма приготування. Водночас загасне символ , а на дисплеї будуть горіти символи ,  і час, що залишився для приготування.
- Після завершення відліку прозвучить п'ятикратний звуковий сигнал. Якщо годинник був раніше встановлений, на табло з'явиться актуальний час.

ПРИКЛАД

Щоб установити автоматичне меню для приготування 400 г картоплі, виконайте наступні дії:

- Поверніть регулятор в напрямку  до моменту появи на табло напису «**A - 5**».
- Натисніть **Start/+30 s/Confirm**, щоб підтвердити програму автоматичного меню.
- Поверніть регулятор, щоб установити на табло вагу 400 г.
- Натисніть **Start/+30 s/Confirm**, щоб почати приготування.

ТАБЛИЦЯ АВТОМАТИЧНОГО МЕНЮ

ПРОГРАМА	МАСА, ОБ'ЄМ ПРОДУКТУ	ЧАС ВИКОНАННЯ ПРОГРАМИ [s]
A-1 Піца	200 г	2:30
	400 г	4:10
A-2 М'ясо	250 г	4:10
	350 г	5:10
	450 г	6:30
	200 г	3:30
A-3 Овочі	300 г	4:20
	400 г	5:10
A-4 Макарони	50 г (в 450 мл холодної води)	17:30
	100 г (в 800 мл холодної води)	20:00
A-5 Картопля	200 г	4:40
	400 г	8:40
	600 г	10:10
A-6 Риба	250 г	3:50
	350 г	4:50
	450 г	6:20
A-7 Напої	1 склянка (120 мл)	1:25
	2 склянки (240 мл)	2:25
	3 склянки (360 мл)	3:30
A-8 Попкорн	50 г	1:40
	85 г	2:25
	100 г	2:30

Результати грилю за допомогою автоматичного меню залежать від таких критеріїв, як форма і розмір продукту харчування, особливості приготування описаних продуктів і розміщення продукту в печі. Якщо Ви не будете повністю задоволені результатами приготування, слід змінити час до власних потреб.







Багатоетапне приготування

Можна установити максимально 2 етапи приготування. У випадку багатоетапного приготування, якщо розморожування – один із етапів приготування, програма розморожування буде включена автоматично в кінці першої. Після завершення одного етапу прозвучить звуковий сигнал і почнеться наступний етап.

 Автоматичне приготування не може бути одним із етапів багатоетапного приготування.

ПРИКЛАД

Ви хочете установити розморожування на 5 хвилин, а потім готувати протягом 7 хвилин при потужності мікрохвиль 80%. Виконайте наступні дії:

- Два рази натисніть кнопку **Weight/TimeDefrost**. На табло з'явиться напис «**dE F2**».
- Поверніть регулятор в напрямку  або , щоб установити час розморожування **5:00**.
- Натисніть **Micro./Grill/Combi**. На табло з'явиться напис «**P 100**».
- Щоб вибрати потужність мікрохвиль **P80**, натисніть ще раз кнопку **Micro./Grill/Combi**, або поверніть регулятор в напрямку  або , поки на табло не з'явиться напис «**P 80**».
- Натисніть **Start/+30 s/Confirm**, щоб підтвердити потужність мікрохвиль.
- Поверніть регулятор в напрямку  або , щоб установити час приготування на 7 хвилин.
- Натисніть кнопку **Start/+30 s/Confirm**, щоб почати приготування. Пролунає звуковий сигнал, що інформує про початок розморожування, на табло буде проводитись відлік часу розморожування. Другий звуковий сигнал інформує про початок приготування. Завершення багатоетапного приготування сигналізується п'ятикратним звуковим сигналом.

Додаткова інформація

- Початковий поворот регулятора буде сигналізований ординарним звуковим сигналом.
- Кожну запущену операцію можна перервати натисканням кнопки **Stop/Clear**. Щоб продовжити перервану роботу, натисніть кнопку **Start/+30 s/Confirm**. Подвійне натискання кнопки **Stop/Clear** завершить операцію.
- У випадку приготування з використанням функцій **Micro./Grill/Combi**, натисніть кнопку **Micro./Grill/Combi**. Актуальна потужність мікрохвиль з'явиться на табло протягом 3 секунд.
- Також в режимі приготування, натискаючи кнопку **Kitchen Timer/Clock**, на табло з'явиться актуальний час. Після 3 секунд значення повернуться к вихідного стану.
- Якщо під час роботи печі були відкриті дверцята, після їх закриття натисніть кнопку **Start/+30 s/Confirm**, щоб продовжити роботу печі.
- Якщо протягом однієї хвилини після завершення установки програма не буде підтверджена кнопкою **Start/+30 s/Confirm**, установки будуть відмінені. На табло з'явиться актуальний час.
- Правильне натискання кнопки буде сигналізуватися ординарним звуковим сигналом. Після неправильного натискання не буде ніякого звуку.
- Завершення програми буде сигналізуватися п'ятикратним звуковим сигналом.

Екологія – дбаймо про навколишнє середовище

Кожен користувач може дбати про охорону навколишнього природного середовища. Це не важко, ні надто дорого. З цією метою:

Картонне упакування здайте на макулатуру.

Поліетиленові мішки (PE) викиньте в контейнер для пластиків.

Відпрацьований пристрій здайте у відповідний пункт складування, тому що небезпечні компоненти, що містяться в пристрої можуть створювати небезпеку для середовища.



Не викидайте пристрій разом із побутовими відходами!

Транспортування і зберігання

- Транспортування виробу може здійснюватись усіма видами транспорту відповідно до вимог та правил які діють на конкретному виді транспорту.
- Під час перевезення повинна бути усунена можливість переміщення виробів всередині тарного засобу.
- Під час транспортування залізницею перевезення повинно здійснюватися у крихти вагонах або контейнерах дрібними чи повагонними відправками.
- Під час транспортування виробів на плоских піддонах вимоги до транспортування повинні відповідати ГОСТ 26663, або ГОСТ 19848 – в разі застосування ящиків-піддонів.
- Способи і засоби кріплення, схеми розміщення упакуваних виробів (кількість ярусів, рядів) у транспортних засобах зазначені на упаковці.
- Вироби повинні зберігатися в опалювальних складських приміщеннях при температурі +5°C – +40°C. Умови зберігання повинні відповідати – 1(Л) ГОСТ 15150.
- Умови складування виробів зазначені у технічних умовах.

Імпортер/виробник не відповідає за можливі збитки, що виникли внаслідок використання обладнання не за його призначенням або його неналежного обслуговування.

Імпортер/виробник застерігає собі право модифікувати виріб у будь-який момент, без попереднього повідомлення, для пристосування до правових положень, стандартів, директив або у зв'язку з конструкційними, торговельними, естетичними та іншими причинами.

Congratulations on your choice of our appliance and welcome among the users of Zelmer products.

In order to achieve best possible results we recommend using exclusively original Zelmer accessories. They have been specially designed for this product.

Please read this user manual carefully. Pay special attention to important safety instructions. Keep this user manual for future reference.

Write down the **SERIAL NUMBER** found on your oven in the box below and keep this information for future reference.

SERIAL
NUMBER:

Table of contents

Precautions to avoid possible exposure to microwave energy	50
Important safety instructions	50
Installation	51
Grounding instructions	51
Radio interference	51
Cleaning, maintenance and operation	51
Technical data	52
Norm requirements	52
Microwave cooking – tips	52
Additional functions	52
Kitchen utensils – tips	52
Turntable installation	52
Before calling the service centre	52
Microwave oven features	53
Control panel	53
Setting the microwave oven functions:	
Setting the clock	54
Starting the microwave oven	54
Microwave cooking	54
Grilling	54
Combination cooking (microwave + grill)	54
Quick start	54
Defrosting by weight	54
Defrosting by time	54
Kitchen Timer	54
Automatic menu (Auto Menu)	55
Automatic menu table	55
Multi-stage cooking	55
Additional information	55
Ecology – Environmental protection	55

IMPORTANT INSTRUCTIONS CONCERNING OPERATIONAL SAFETY – READ CAREFULLY AND RETAIN FOR FUTURE REFERENCE

Precautions to avoid possible exposure to microwave energy

- ① Do not attempt to operate the microwave oven with the door open since this can result in harmful exposure to microwave energy. It is strictly forbidden to break or tamper with the safety interlocks.
- ② Do not place any objects between the microwave oven front face and the door or allow soil or cleaner residue to accumulate on the sealing surfaces.
- ③ Do not operate the microwave oven if it is damaged. It is particularly important that the oven door close properly and there is no visible damage:
 - hinges and latches (no cracks or loosening),
 - door seals and sealing surfaces, or
 - "warping".
- ④ The oven can be adjusted or repaired only by qualified service personnel.

Important safety instructions

When using electrical appliances, observe basic safety precautions. In order to reduce the risk of burns, electric shock, fire, injury or exposure to microwave energy, observe the following rules:



DANGER! / WARNING!

Risk of injury

- Use this appliance only for its intended use as described in this manual. Do not use or heat corrosive chemicals in the device. Oven is not designed for industrial or laboratory use.
- The microwave oven is intended for heating food and beverages. Drying of food or clothing and heating of warming pads, slippers, sponges, damp cloth and similar may lead to risk of injury, ignition or fire.
- Never operate the microwave oven if it has a damaged power cord or plug, or if it is not working properly or if it has been dropped or otherwise damaged.
- If the supply cord is damaged, it must be replaced by the manufacturer, its service agent or similarly qualified persons in order to avoid a hazard.
- The appliance may only be repaired by qualified service personnel. Improper repair may result in a serious hazard to the user. In case of defects we suggest that you contact a ZELMER specialist service centre.
- **WARNING:** If the door or door seals are damaged, the oven must not be operated until it has been repaired by a competent person.
- **WARNING:** Liquids and other foods must not be heated in sealed containers since they are liable to explode.
- Microwave heating of beverages can result in delayed eruptive boiling, therefore care must be taken when handling the container.
- Do not fry foods in the oven. Hot oil may damage the oven parts or accessories and even cause skin burns.
- Eggs in their shell and whole hard-boiled eggs should not be heated in microwave ovens since they may explode, even after microwave heating has ended.
- The contents of feeding bottles and baby food jars shall be stirred or shaken and the temperature checked before consumption, in order to avoid burns.
- Kitchen utensils may become hot due to heat transmission from the heated food. Use appropriate handles.
- **WARNING:** It is hazardous for anyone other than a competent person to carry out any service or repair operation that involves the removal of a cover which gives protection against exposure to microwave energy.
- This appliance can be used by children aged from 8 years and above and persons with reduced physical, sensory or mental capabilities or lack of experience and knowledge if they have been given supervision or instruction concerning use of the appliance in a safe way and understand the hazards involved. Children shall not play with the appliance. Cleaning and user maintenance shall not be made by children without supervision.
- Keep the appliance and its cord out of reach of children less than 8 years.
- Caution, hot surface 

- The door or the outer surface may get hot when the appliance is operating.
- The accessible surface may be hot during operation.
- Do not remove the mica cover inside the microwave oven cavity! It protects against radiation.
- Caution! Steam will escape, when opening lids or wrapping foil.
- Use gloves if you remove any heated food.

WARNING! Risk of property damage

- Connect the microwave oven only to a 230 V alternating current mains socket equipped with a grounding prong.
- The appliance shall be placed against a wall.
- **WARNING:** Do not install oven over a range cooktop or other heat-producing appliance, if installed could be damaged and the warranty would be avoid.
- The appliance must not be placed in a cabinet.
- Do not operate the microwave oven when it is empty.
- In order to reduce the risk of fire inside the microwave oven:
 - when heating food in plastic or paper containers, keep an eye on the oven due to the possibility of ignition,
 - remove all wire twist-ties from paper or plastic containers/ bags before placing them in the microwave oven,
 - if smoke is emitted, switch off or unplug the appliance and keep the door closed in order to stifle any flames,
 - do not leave paper products, dishes and kitchen utensils or food inside the microwave oven when it is not in use.
- The power cord should be kept away from heated surfaces and it must not obstruct any elements of the microwave oven.
- The oven should be cleaned regularly and any food deposits removed.
- Failure to maintain the oven in a clean condition could lead to deterioration of the surface that could adversely affect the life of the appliance and possibly result in a hazardous situation.
- It is forbidden to use a steam cleaner to clean the appliance.
- This appliance is not intended to be operated by means of an external timer or separate remote-control system.
- It is strictly forbidden to remove the foil located on the inner side of the door. This may cause damage to the appliance.
- Please secure the turn table before you move the appliance to avoid damages.
- Never remove the distance holder in the back or on the sides, as it ensures a minimum distance from the wall for air circulation.

HINT Tips and information about the product and its use

- This appliance is intended to be used in household and similar applications such as:
 - staff kitchen areas in shops, offices and other working environments;
 - farm houses;
 - by clients in hotels, motels and other residential environments;
 - bed and breakfast type environments.
- The microwave oven is for household use only and not for commercial use.
- The microwave oven is only used in freestanding.
- Prick food covered with thick skin such as potatoes, whole marrows, apples and chestnuts before cooking.
- Do not overcook food.
- Only use utensils that are suitable for use in microwave ovens.
- Do not use the microwave oven for storing any objects, such as bread, cakes, etc.

Installation

- ① Make sure all the packaging materials have been removed from the inside of the oven.
- ② Remove the protective film from the control panel and housing of the microwave oven.

 **Check for damage such as the curved or warped door, damaged door seals and sealing surfaces, broken or loosened hinges or latches, dents inside the microwave oven or on the door.**

 **In case of any damage do not operate the appliance and contact qualified service personnel.**

- ③ Place the microwave oven on an even and stable surface that is strong enough to support the oven and the heaviest foods you intend to place in it.

④ Do not expose the microwave oven to high temperatures and humidity. Do not place the microwave oven near flammable materials as well as close to heat-generating appliances.

⑤ The rear surface of appliance shall be placed against a wall. Ensure the adequate air flow in order to allow the proper operation of the microwave oven. Leave the space of min. 30 cm above the oven, min. 10 cm behind the oven and min. 20 cm at both sides. Do not cover or otherwise obstruct the ventilation openings of the appliance. Do not remove the legs.

⑥ Do not operate the microwave oven without the glass tray and the turntable ring assembly both properly installed.

⑦ Check to make sure that the power cord is not damaged, not placed under the microwave oven or above any hot or sharp surface, and that it does not hang over the edge of a table or countertop.

⑧ Ensure an easy access to the mains socket so that it will be possible to easily unplug the appliance in case of emergency.

⑨ Do not use and store the microwave oven outdoors.

Grounding instructions

Connect the power cord plug to a mains socket equipped with a grounding prong. Connection to a socket without a grounding prong will pose the risk of electric shock.

In case of short circuit, grounding reduces the risk of electric shock.

It is advisable to use the oven in a separate electrical circuit.

In case of using an extension cord:

① The extension cord must be a three-wire conductor with a plug and a socket both enabling earthed connection.

② Arrange the extension cord away from hot and sharp surfaces so that it cannot get accidentally pulled or caught.

 **Improper connection can result in the risk of electric shock.**

 **In case of any doubts concerning the grounding or electrical mains connection instructions contact a qualified electrician or service centre employee.**

 **Both the manufacturer and the seller do not accept any liability for injury or damage to the microwave oven resulting from failure to comply with the instructions for electrical mains connection.**

Radio interference

Microwave oven operation may interference with radio, television or other communication equipment reception.

Interference can be reduced or eliminated in the following way:

- clean the door and sealing surfaces of the oven,
- reorient your radio or TV receiving antenna,
- move the microwave oven away from the receiver,
- place the microwave oven as far as possible from the receiver,
- plug in the microwave oven to a different mains socket so that the microwave oven and the receiver are on different mains circuits.

Cleaning, maintenance and operation

① Turn off and unplug the microwave oven before cleaning.

② Keep the inside of the microwave oven clean. If necessary, remove food deposits or spilled liquid from the oven walls with a damp cloth. Use a mild detergent to remove heavy soil. Do not use spray cleaners and other strong cleaning agents as they may stain or tarnish the surface of the oven and door.

③ Clean the outside surface of the oven with a damp cloth.

In order to avoid damaging the components inside the oven make sure that water does not penetrate the inside of the oven through the ventilation openings.

④ Regularly wipe both sides of the oven door and window, door seals and neighbouring parts with a damp cloth to remove food deposits or spilled liquid.

 **Do not use abrasive cleaners.**

 **When cleaning the door seals, recesses and adjacent parts, it is forbidden to use any substances that can damage the sealing and cause microwave leakage.**

⑤ For cleaning the oven housing, do not use abrasive cleaners such as emulsions, cream cleaners, polishes, etc. They may remove the graphic information symbols such as scales, marks, warning signs, etc.

⑥ Do not allow the control panel to moisten. To clean it use a soft, damp cloth. In order to avoid accidental starting of the oven clean the control panel with the door open.

⑦ When condensed water vapour begins to appear on the inside or outside of the door, wipe it with a soft cloth.

Condensation may occur when the microwave oven is operating under high humidity conditions. In such a case it is a normal situation.

⑧ From time to time, take out and clean the glass tray. Wash it in warm water with an addition of washing-up liquid or in a dishwasher.

⑨ Regularly clean the turntable ring and the bottom of the microwave oven. Clean the bottom surface with a mild detergent. Wash the turntable ring in water with an addition of dishwashing liquid or in the dishwasher. When replacing the turntable ring make sure to position it properly.

⑩ In order to get rid of unpleasant odours inside the microwave oven, boil about 200 ml of water with lemon juice and lemon peel in a microwave-safe bowl for 5 minutes.

Wipe the inside of the microwave oven thoroughly by means of a dry, soft cloth.

⑪ When it is necessary to replace the inside light bulb, call a service centre.

⑫ Regularly clean the microwave oven and remove food deposits.



Failure to follow the above instructions may lead to a degradation of the surface which may affect the service life of the appliance and lead to a dangerous situation.

Technical data

Technical parameters of the appliance	230 V~ 50 Hz, 1250 W (Microwaves) 1000 W (Grill)
Rated microwave output power	800 W
Frequency	2450 MHz
External dimensions (mm)	H = 293; W = 485; D = 408
Dimensions of oven interior (mm)	H = 221; W = 314; D = 347
Oven capacity	23 litres
Turntable	Diameter = 270 mm
Net weight	Approx. 13.2 kg

* The above data are subject to change, therefore the user should verify them with the information given in the rating plate of the appliance. Any complaints concerning the errors in these data shall not be considered.

Norm requirements

ZELMER microwave ovens comply with the requirements of applicable standards.

This device complies with Commission Regulation (EC) no. 1275/2008 on eco-design requirements.

The appliance meets the requirements of the following directives:

- Electrical equipment designed for use within specific voltage limits (LVD) – 2006/95/EC.
- Electromagnetic Compatibility (EMC) – 2004/108/EC.

The product is marked with CE symbol on the rating plate.

Microwave cooking – tips

① Carefully arrange the food. Place the thickest pieces next to the edges of the dish.

② Check the cooking time. Cook for the shortest time indicated and if necessary extend the cooking time. Heavily burned products may generate smoke or catch fire.

③ Cover the food while cooking. The cover shall prevent the food from “splashing out” and ensure even cooking.



④ During cooking turn products over in order to speed up the cooking process of such foods as chicken or hamburgers. Turn over large products such as roast meat at least once.

⑤ Halfway through the cooking time change the arrangement of food products such as meatballs. The products placed on the top should be moved to the bottom and those in the middle should be moved towards the edges of the dish.

Additional functions

CHILD LOCK – preventing children from accidentally activating the microwave oven

Setting the child lock: In the standby mode press and hold the **Stop/Clear** button for 3 seconds. You will hear a long beep indicating that the child lock has been set and the symbol  will appear on the display.

If the time has not been set when the microwave oven was connected to the electricity supply, then after setting the child lock, apart from the  symbol the display will also show .

Releasing the child lock: Press and hold the **Stop/Clear** button for 3 seconds. You will hear a long beep indicating that the child lock has been released.

Kitchen utensils – tips

Use utensils suitable for use in microwave ovens. A container made of transparent material is ideal for use in microwave ovens as the microwaves can easily penetrate through it in order to heat the food.

① Do not use metal utensils or dishes with metal trims – microwaves do not penetrate through metal.

② Before cooking in the microwave oven remove wrappings made of recycled paper, as they may contain metal particles which may cause sparking and/or fire.

③ We recommend using oval/ round dishes rather than square/ rectangular ones, as food in the corners of the dish gets burned more often.

④ When grilling protect the exposed areas from getting burned by covering them with narrow strips of aluminium foil, maintaining the distance of minimum 3 cm between the foil and the oven internal walls.

The list below will facilitate the choice of the right dishes and utensils.

Utensils	Microwaves	Grill	Combination cooking
Heat-resistant glass	Yes	Yes	Yes
Non-heat-resistant glass	No	No	No
Heat-resistant ceramics	Yes	Yes	Yes
Microwave-safe plastic dishes	Yes	No	No
Paper towel	Yes	No	No
Metal tray	No	Yes	No
Metal grid	No	Yes	No
Aluminium foil and foil containers	No	Yes	No

Utensil test:

① Fill a dish/ container with 1 cup of cold water (250 ml) and place it in the microwave oven.

② Cook at the maximum power for 1 minute.

③ When the set time is over, carefully feel the dish/ container. If it is warm, do not use it for microwave cooking.



Do not exceed 1-minute cooking time.

Turntable installation

① Never place the glass tray upside down. The glass tray movement should not be restricted.

② During cooking, both the glass tray and turntable ring assembly must always be present in the microwave oven.

③ During cooking, all food and food containers should always be placed on the glass tray.

④ In case the glass tray is broken or damaged contact your nearest service centre.

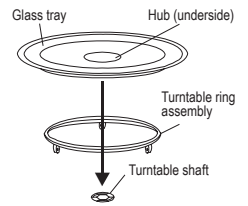

Before calling the service centre

Normal situation:

① The operation of the microwave oven may cause interference with radio and TV reception. This interference is similar to interference caused by small electrical appliances such as a food processor, fan, vacuum cleaner, etc.

② When cooking at low microwave power the inside light of the microwave oven may become dull.

③ During cooking, water vapour gets out of the food. Most of the water vapour escapes through the ventilation openings. However, condensed water vapour may also appear on the cool parts of the oven (e.g. on the door).

④ If the glass tray makes noise during operation, check to make sure that the oven bottom and turntable ring assembly are both clean. Clean following the instructions given in the “CLEANING, MAINTENANCE AND OPERATION” section.

If the microwave oven does not work:

① Check to make sure that the oven is properly plugged in. If not, unplug the appliance, wait 10 seconds and plug it in again.

② Check to make sure that the fuse is not blown or the circuit breaker tripped. If the above protective devices function properly check the mains socket by plugging in another electrical appliance.

③ Check to make sure that the control panel is properly programmed and the timer set.

④ Check to make sure that the door is properly locked by the safety interlock system. If not, the microwave energy will not be supplied to the oven.



If after completing the above steps the oven still does not operate, contact the service centre. You should never attempt to adjust or repair the microwave oven on your own.

Microwave oven features

- 1 Control panel
- 2 Turntable shaft
- 3 Turntable shaft assembly
- 4 Glass tray
- 5 Window
- 6 Door
- 7 Safety interlock system – cuts off power if the door is opened during oven operation
- 8 Grill rack
- 9 Mica cover
- 10 Grill heater

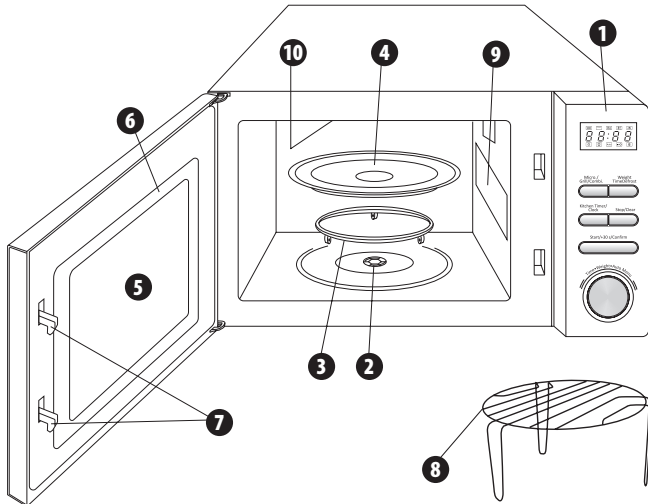





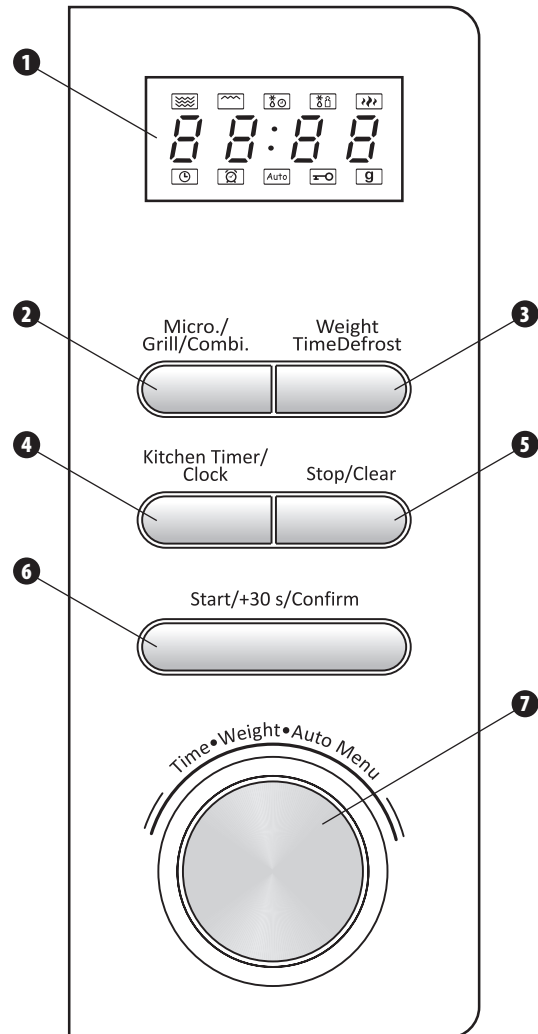





Control panel

- 1 Display
- 2 Micro./Grill/Combi. (Microwave/ Grill/ Combination cooking)
- 3 Weight/TimeDefrost (Defrosting by weight/ Defrosting by time)
- 4 Kitchen Timer/Clock (Kitchen Timer/ Set the Clock)
- 5 Stop/Clear (Stop/ Cancel)
- 6 Start/+30 s/Confirm (Start/+30 s/Confirm)
- 7 Knob (Quick start, Auto menu):
 - value increase ↻ in the clockwise direction,
 - value decrease ↺ in the anticlockwise direction.



DISPLAY: INDICATORS – SIGNALLING

	Microwaves		Clock
	Grill		Kitchen timer
	Defrosting by time		Automatic cooking
	Defrosting by weight		Child lock
	Microwave power		Weight in grams

Setting the clock

After connecting the microwave oven to the mains the display will show "0:00" and a single sound will be heard.

- 1 Press the **Kitchen Timer/Clock** button twice. The hour digits will flash and the clock indicator light will come on.
- 2 In order to set the hour, turn the knob. The digits can be set from 0 to 23 in the ↻ direction or from 23 to 0 in the ↺ direction.
- 3 Press the **Kitchen Timer/Clock** button. The minute digits will start flashing.
- 4 In order to set the minutes, turn the knob in the ↻ or ↺ direction. The digits can be set from 0 to 59 (in the ↻ direction) or from 59 to 0 (in the ↺ direction).
- 5 Press the **Kitchen Timer/Clock** button to finish setting the time. The clock indicator light will go off the "s" symbol will flash on the display.

i The setting will last as long as the microwave oven is connected to the mains (and the electricity supply is maintained).

i In order to change the clock setting, repeat the steps 1-5.

i If you press the **Stop/Clear** button while setting the time, the previous setting will be automatically restored.

Starting the microwave oven

Having connected the appliance to an appropriate mains socket, place the food inside the oven chamber and lock the door before you start programming the microwave oven.

Microwave cooking

! Do not use the grill rack for microwave cooking! Always remove the grill rack from the inside of the oven before microwave cooking.

- 1 Press the **Micro./Grill/Combi.** button to select the desired power level. "P 100" will be shown on the display. The and indicator lights will come on.
- 2 In order to select a different power level, e.g. **P80**, press the **Micro./Grill/Combi.** button or turn the knob in the ↻ or ↺ direction until the display shows "P 80".
- 3 Press the **Start/+30 s/Confirm** button to confirm the selected power level and turn the knob in the ↻ or ↺ direction to set the cooking time. By turning the knob you can set the cooking time from 0:05 (5 seconds) to 95:00 (95 minutes).
- 4 Press the **Start/+30 s/Confirm** button to start the cooking.

EXAMPLE

In order to set the cooking time for 20 minutes at the 80% microwave power, perform the following steps:

- 1 Press the **Micro./Grill/Combi.** button. "P 100" will be shown on the display and and indicator lights will come on.
- 2 In order to select the required power level **P80**, press the **Micro./Grill/Combi.** button again or turn the knob in the ↻ or ↺ direction until the display shows "P 80".
- 3 Press the **Start/+30 s/Confirm** button to confirm the selected power level, the display will show "P 80".
- 4 Turn the knob in the ↻ or ↺ direction to set the required cooking time 20:00 (20 minutes). The required time will appear on the display.
- 5 Press the **Start/+30 s/Confirm** button to start the cooking.

MICROWAVE POWER TABLE

Display	P100	P80	P50	P30	P10	G	C-1	C-2
Microwave power	100% Very high	80% High	50% Medium	30% Low	10% Very low	0%	55%	36%
Grill power	-	-	-	-	-	100%	45%	64%

Note:

The table on the right shows how time settings can be changed for different time values.

0 – 1 minute	every 5 seconds
1 – 5 minutes	every 10 seconds
5 – 10 minutes	every 30 seconds
10 – 30 minutes	every 1 minute
30 – 95 minutes	every 5 minutes

Grilling

- 1 Press the **Micro./Grill/Combi.** button. The display will show "P 100". The and indicator lights will come on.
- 2 To select the grill, press **Micro./Grill/Combi.** button until the display shows the "G" message and the symbol or turn the knob towards ↻ or ↺ until the display shows "G" and the symbol.

3 Press the **Start/+30 s/Confirm** button to confirm the function and turn the knob in the ↻ or ↺ direction to set the grilling time. By turning the knob you can set the grilling time from 0:05 (5 seconds) to 95:00 (95 minutes).

4 Press the **Start/+30 s/Confirm** button to start the grilling. A sound signal will be heard and the grilling programme will start. At the same time, the display shows the symbol and the remaining cooking time.



Halfway through the set grilling time a double sound signal will be heard (it is normal in this mode of operation). In order to obtain a better grilling effect, press the **Stop/Clear** button to stop the oven operation and then open the door and turn the food over. After closing the door, press the **Start/+30Sec/Confirm** button to resume the oven operation.

5 In the case of extending the time of oven operation by means of the **Start/+30 s/Confirm** button, a double sound signal will be heard halfway through the previously set time rather than halfway through the time extended, for example, by 30 seconds.

Combination cooking (microwave + grill)



When the appliance is operated in the combination cooking mode, children may only use the oven under adult supervision, because the appliance is heated to very high temperature.

1 Press the **Micro./Grill/Combi.** button. The display will show "P 100". The and indicator lights will come on.

2 To select the desired function, press **Micro./Grill/Combi.** button until the display shows the "G - 1" or "G - 2" message and the and symbol or turn the knob towards ↻ or ↺ until the display shows "G - 1" or "G - 2" and the and .

"G - 1" = 55% of the time – microwave cooking 45% of the time – grilling

"G - 2" = 36% of the time – microwave cooking 64% of the time – grilling

3 Press the **Start/+30 s/Confirm** button to confirm the function and turn the knob in the ↻ or ↺ direction to set the cooking time. By turning the knob you can set the cooking time from 0:05 (5 seconds) to 95:00 (95 minutes).

4 Press the **Start/+30 s/Confirm** button to start the cooking. A sound signal will be heard and the grilling programme will start. At the same time, the display shows the and symbols and the remaining cooking time.

Quick start

1 When the microwave oven is in the standby mode, press the **Start/+30 s/Confirm** button to start cooking for 30 seconds at the full power. Each time you press the **Start/+30 s/Confirm** button the cooking time will be extended by another 30 seconds. The maximum cooking time is 95 minutes.

2 During microwave cooking or defrosting by time, each time you press the **Start/+30 s/Confirm** button the cooking time will be extended by another 30 seconds.



For pre-set and defrost by weight programmes the cooking time cannot be extended.

3 When the microwave oven is in the standby mode, turn the knob in the ↻ direction to set the cooking time at the full power, then press the **Start/+30 s/Confirm** button to start the cooking.

Defrosting by weight

1 Press the **Weight/TimeDefrost** button once. The display shows "dEF 1" and and indicator light will come on.

2 Turn the knob in the ↻ or ↺ direction to set the weight of the food to be defrosted. The display will show the numbers in the order from 100–200 ... 1900–2000 (↻ direction) or in the reverse order (↺ direction).

3 Press the **Start/+30 s/Confirm** button to start defrosting. A sound signal will be heard and the defrosting programme will start. At the same time, the and symbols will flash and the remaining defrosting time.

Defrosting by time

1 Press the **Weight/TimeDefrost** button twice. The display shows "dEF 2" and and indicator light will come on.

2 Turn the knob in the ↻ or ↺ direction to set the defrosting time. The defrosting time can be set from 0:05 (5 seconds) to 95:00 (95 minutes).

3 Press the **Start/+30 s/Confirm** button to start defrosting. The and indicator lights will come on. The power during the defrosting by time is set to **P30** and this value cannot be changed.

Kitchen Timer

1 Press the **Kitchen Timer/Clock** button. The display shows "00:00" and indicator light will come on.

2 Turn the knob toward ↻ or ↺ to set the kitchen timer. The maximum kitchen timer countdown time is 95 minutes.









- ③ Press the **Start/+30 s/Confirm** button to complete the setting.
- ④ Once set time has elapsed, you will hear an acoustic signal five time the  indicator will go off and the display will show the current time.

 **Kitchen Timer operates independently of the clock and any microwave oven functions.**

Automatic menu (Auto Menu)

The microwave oven has the automatic menu function, which does not require the cooking time or microwave power programming. The menu has been prepared for the following products: pizza, meat, vegetables, pasta, potatoes, fish, beverages, popcorn.

Each of the automatic menu programmes has several weight or volume options, for which duration times have been preset accordingly.

- ① Turn the knob in the  direction to select the automatic cooking menu. „A - 1“ will be shown on the display and the  and  symbols.
- ② Turn the knob in the  direction, the display will show „A - 1“, „A - 2“, ..., „A - 8“.
- ③ After selecting the programme, confirm it by pressing the **Start/+30 s/Confirm** button.
- ④ Turn the knob in order to set the weight of the food. The  symbol will be shown on the display.
- ⑤ Press the **Start/+30 s/Confirm** button to start the cooking. An acoustic signal will be heard and the cooking program will start. At the same the  symbol will go off and the  and  symbols will be shown along with the remaining cooking time.
- ⑥ When the countdown is finished, a five-time sound signal will be heard. If the clock has been previously set, the display will show the current time.

EXAMPLE

In order to set the automatic menu for cooking 400 grams of potatoes, complete the following steps:

- ① Turn the knob in the  direction until the display shows „A - 5“.
- ② Press the **Start/+30 s/Confirm** button to confirm the automatic menu programme.
- ③ Turn the knob in order to set the 400 g weight on the display.
- ④ Press the **Start/+30 s/Confirm**, button to start the cooking.

AUTOMATIC MENU TABLE

PROGRAMME	PRODUCT WEIGHT, VOLUME	TIME [s]
A-1 Pizza	200 g	2:30
	400 g	4:10
A-2 Meat	250 g	4:10
	350 g	5:10
	450 g	6:30
A-3 Vegetables	200 g	3:30
	300 g	4:20
	400 g	5:10
A-4 Pasta	50 g (in 450 ml of cold water)	17:30
	100 g (in 800 ml of cold water)	20:00
A-5 Potatoes	200 g	4:40
	400 g	8:40
	600 g	10:10
A-6 Fish	250 g	3:50
	350 g	4:50
	450 g	6:20
A-7 Beverages	1 cup (120 ml)	1:25
	2 cups (240 ml)	2:25
	3 cups (360 ml)	3:30
A-8 Popcorn	50 g	1:40
	85 g	2:25
	100 g	2:30

The results of automatic cooking depend on the shape and size of foodstuffs, your cooking preferences as regards particular products and the arrangement of products inside the oven. Should you feel that the cooking results could have been better, you may need to adapt the cooking time to your own needs.







Multi-stage cooking

You can set up to 2 cooking stages. In the case of multi-stage cooking, if defrosting is one of the cooking stages, the defrosting program will be automatically started as the first one. When one stage is finished, a sound signal will be heard and the next stage will start.

 **Automatic cooking cannot be one of the multi-stage cooking programmes.**

EXAMPLE

You want to set defrosting for 5 minutes and then to cook for 7 minutes at the 80% microwave power. Complete the following steps:

- ① Press the **Weight/TimeDefrost** button twice. The display will show „dEF2“.
- ② Turn the knob in the  or  direction, in order to set the defrosting time 5:00.
- ③ Press the **Micro./Grill/Combi.** button The display will show „P 100“.
- ④ In order to select the microwave power level P80, press the **Micro./Grill/Combi.** button again or turn the knob in the  or  direction until the display shows „P 80“.
- ⑤ Press the **Start/+30 s/Confirm** button to confirm the microwave power level.
- ⑥ Turn the knob in the  or  direction, in order to set the cooking time to 7 minutes.
- ⑦ Press the **Start/+30 s/Confirm**, button to start the cooking. A sound signal will be heard to indicate the start of the defrosting, the remaining defrosting time will be shown on the display. The second sound signal will inform you about the start of the cooking. The end of the multi-stage cooking will be signalled by a five-time sound.

Additional information

- ① The initial turning of the knob will be signalled by a single sound.
- ② Each started programme can be stopped by pressing the **Stop/Clear** button. Press the **Start/+30 s/Confirm** button to resume the stopped programme. By pressing the **Stop/Clear** button twice you will end the programme.
- ③ In the case of cooking with the use of **Micro./Grill/Combi.** function, press the **Micro./Grill/Combi.** button. The current microwave power level will appear on the display for 3 seconds.
- ④ When in the cooking mode, after pressing the **Kitchen Timer/Clock** button the display will show the current time. After 3 seconds the indications will return to the previous state.
- ⑤ If during the operation of the oven the door has been opened, then after its closing press the **Start/+30 s/Confirm** button in order to resume the oven operation.
- ⑥ If within one minute after the end of setting, the programme will not be confirmed by means of the **Start/+30 s/Confirm** button, the settings will be cancelled. The current time will appear on the display.
- ⑦ The correct pressing of a button will be signalled by a single sound. In case of incorrect pressing, no sound will be heard.
- ⑧ The end of programme will be signalled by a five-time sound.

Ecology – Environmental protection

Each user can contribute to protect the environment. It is neither difficult nor expensive. In order to do so:

Return cardboard packages to recycling points.

Throw polyethylene (PE) bags into appropriate containers.

Return a worn out appliance to an appropriate collecting point as the components of the appliance may pose a threat to the environment.

Do not dispose the appliance with the municipal waste!



The manufacturer/importer does not accept any liability for any damages resulting from unintended use or improper handling.

The manufacturer/importer reserves his rights to modify the product any time in order to adjust it to law regulations, norms, directives, or due to construction, trade, aesthetic or other reasons, without notifying in advance.



- PL** 1. 8 poziomów mocy mikrofal – elastyczne dopasowanie do wielkości i rodzaju podgrzewanych potraw 2. 8 automatycznych programów gotowania – kuchenka mikrofalowa sama zaprogramuje czas i moc 3. Blokada rodzicielska – uniemożliwia włączenie urządzenia przez dzieci 4. Funkcja rozmrażania – przyrządzanie świeżych posiłków w krótkim czasie
- CZ** 1. 8 úrovní výkonu mikrovlnné trouby – nastavení hmotnosti a druhu ohříváných pokrmů 2. 8 automatických programů vaření – mikrovlnná trouba sama naprogramuje čas a výkon 3. Dětský zámek – znemožňuje zapnutí spotřebiče dětmi 4. Funkce rozmrazování – příprava čerstvých jídel v krátké době
- SK** 1. 8 úrovní výkonu mikrovlnnej rúry – pružné prispôsobenie veľkosti a druhu ohrievaných pokrmov 2. 8 automatických programov varenia – mikrovlnná rúra sama naprogramuje čas a výkon 3. Rodičovský zámok – znemožňuje zapnutie spotrebiča deťmi 4. Funkcia rozmrazovania – príprava čerstvých jedál v krátkom čase
- HU** 1. A mikrohullámok 8 szintű teljesítmény fokozata – rugalmas alkalmazkodás a melegített ételek méretéhez és típusához 2. 8 automatikus főzőprogram – a mikrohullámú sütő saját maga állítja be az időt és a teljesítményt 3. Szülői blokádnak – megakadályozza a készülék bekapcsolását a gyerekek által 4. Kiolvasztás funkció – friss ételek elkészítése rövid idő alatt
- RO** 1. 8 nivele ale puterii cuptorului cu microunde – adaptare flexibilă la mărimea și tipul mâncării încălzite 2. 8 programe automate de gătit – cuptorul cu microunde își programează singur timpul și puterea de funcționare 3. Protecție pentru copii – imposibilă pornirea dispozitivului de către copii 4. Funcția de decongelare – pregătirea de mâncăruri proaspete în scurt timp

- RU** 1. 8 уровней мощности микроволн – гибкая настройка согласно размеру и виду подогреваемого блюда 2. 8 автоматических программ приготовления – микроволновая печь сама программирует время и мощность 3. Родительский замок – блокирует кнопки включения от детей 4. Функция размораживания – приготовление свежих блюд за короткое время
- BG** 1. 8 нива на мощност на микровълните – гъвкаво настройване към количеството и вида на затопляното ястие 2. 8 автоматични програми за готвене – микровълновата печка сама ще програмира времето и мощността 3. Родителски контрол – предотвратява включване на уреда от деца 4. Функция за размразяване – приготвяне на пресни ястия за кратко време
- UA** 1. 8 рівнів потужності мікрохвиль – гнучка настройка відповідно до розміру та виду страви, що підігрівається 2. 8 автоматичних програм приготування – мікрохвильова піч сама програмує час і потужність 3. Захист від дітей – блокує кнопки вимкнення від дітей 4. Функція розморожування – приготування свіжих страв за короткий час
- EN** 1. 8 microwave power levels – flexible power adjustment for the portion and type of food being cooked 2. 8 automatic cooking programmes – your microwave oven will automatically set the time and power level 3. Child Safety Lock – prevents operation of the appliance by children 4. Defrost – prepare fresh food quickly