



DAB 12BT

GoGEN



RÁDIO DAB / DAB+ S BLUETOOTH
RÁDIO DAB / DAB+ S BLUETOOTH
RADIO DAB / DAB+ Z FUNKCJĄ BLUETOOTH
DAB / DAB+ RADIO WITH BLUETOOTH
DAB / DAB+ RÁDIÓ BLUETOOTH FUNKCIÓVAL

NÁVOD K POUŽITÍ
NÁVOD NA POUŽITIE
INSTRUKCJA OBSŁUGI
USER MANUAL
HASZNÁLATI UTASÍTÁS

Děkujeme vám za zakoupení nového rádia s bezdrátovou technologií Bluetooth. Doporučujeme věnovat čas přečtení tohoto návodu, abyste plně pochopili všechny provozní funkce, které přístroj nabízí. Najdete zde také pokyny a tipy, která vám pomohou vyřešit některé problémy. Před použitím přístroje si pozorně přečtěte bezpečnostní pokyny a návod uschovejte k pozdější potřebě.

UPOZORNĚNÍ



Symbol blesku varuje uživatele před přítomností neizolovaného nebezpečného napětí pod krytem výrobku, které je dostatečně velké na to, aby pro člověka představovalo riziko úrazu elektrickým proudem.



Symbol vykřičníku upozorňuje uživatele na důležité provozní pokyny.



Z důvodu snížení rizika úrazu elektrickým proudem neodnímejte kryt (ani zadní kryt). Přístroj neotvírejte. Servis přenechejte kvalifikovaným servisním technikům.

- Neinstalujte přístroj na místě vystaveném zdrojům tepla nebo přímému slunečnímu svitu.
- Neinstalujte přístroj na místě vystaveném vlhkosti a dešti.
- Přístroj nesmí být vystaven kapající a tekoucí vodě a nesmí se na něj stavět nádoby naplněné tekutinou, např. vázy.
- Dodržujte minimální vzdálenost 30 cm kolem přístroje za účelem dostatečného větrání.
- Větrání nesmí být bráněno zakrytím větracích otvorů, například novinami, ubrusy, závěsy atd.
- Na přístroj nestavte zdroje otevřeného ohně, například zapálené svíčky.
- Pokud přístroj nepoužíváte, vypněte jej. Pokud přístroj nepoužíváte dlouhou dobu, vypněte jej a odpojte síťový kabel.
- Pokud se síťová zástrčka nebo přípojka používá pro odpojení zařízení od proudu, musí zůstat snadno dostupná. Aby bylo zcela odpojeno elektrické napájení, musí být síťová zástrčka přístroje zcela vytažena ze síťové zásuvky.
- Během zamýšleného použití nesmí být síťová zástrčka blokována a musí být snadno dostupná.
- Vnější přístroje čistěte měkkou a čistou tkaninou. Nikdy k čištění nepoužívejte chemické prostředky ani saponáty.

OBSAH BALENÍ

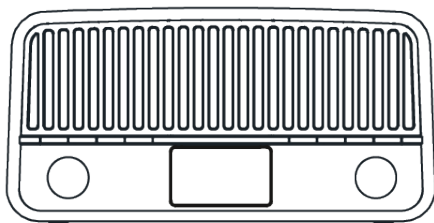

Hlavní jednotka



Napájecí adaptér
Vstup: 100–240V ~ 50–60Hz/0,35A
Výstup: 5V/2000mA

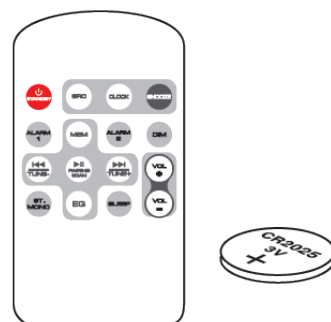

Dálkový ovladač a baterie

VYOBRAZENÍ VÝROBKU

ČELNÍ POHLED

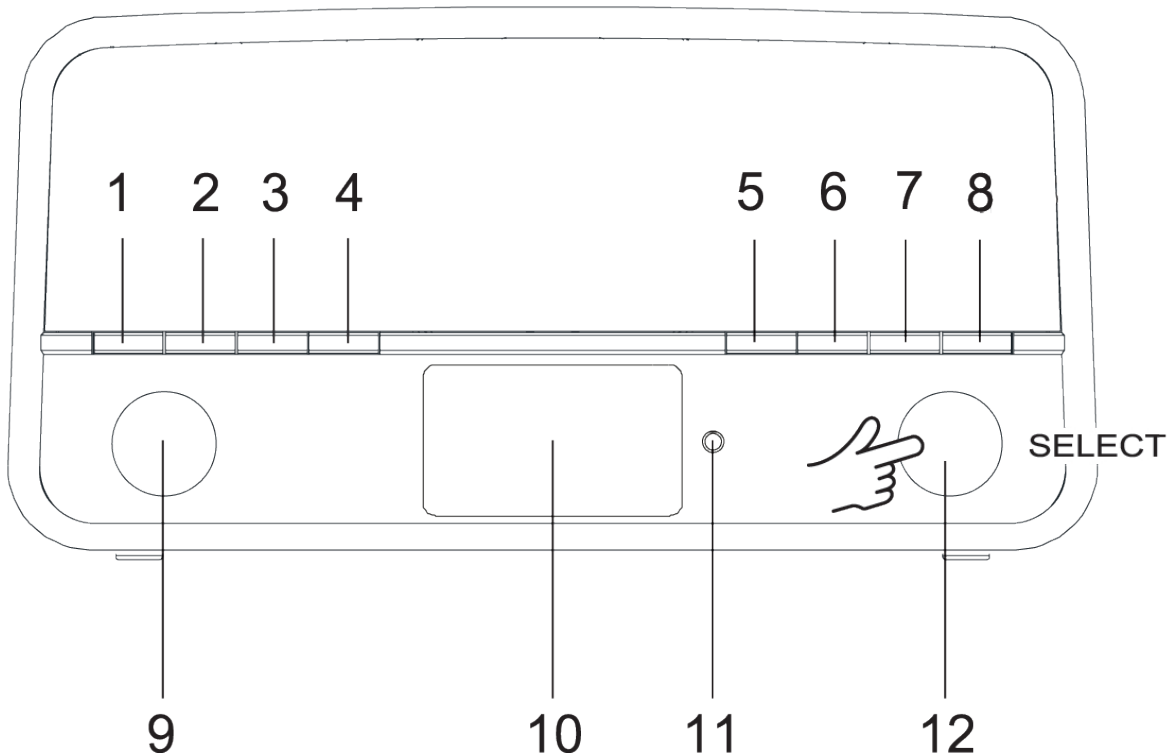

1. **STANDBY** – Pohotovostní stav
2. **FUNCTION** – Funkce
3. **PAIRING (PLAY) / SCAN** – Párování (Přehrávání) / Vyhledávání
4. **EQ / S T / MO** – Ekvalizér / Stereo / Mono
5. **SLEEP / DIM / SNOOZE** – Odložené vypnutí / Potemnění / Přispání
6. **PROG / PRE** – Program / Předvolba
7. **INFO / MENU** – Informace / Nabídka
8. **ALARM** – Budík
9. **VOLUME** – Hlasitost
10. **DISPLAY** – Displej
11. **REMOTE SENSOR** – Senzor dálkového ovladače
12. **|<< TUNE >>| SELECT** – << Ladění >> / Volba

ZADNÍ POHLED

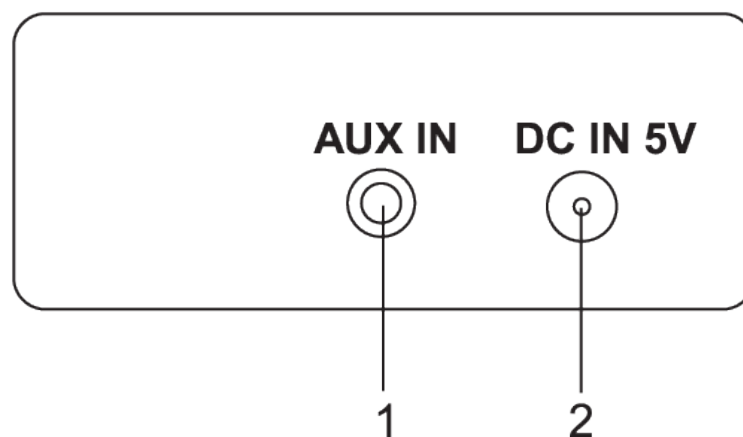

1. **AUX IN** (Externí vstup) – konektor externího vstupu AUX IN 3,5 mm pro připojení externích zařízení.
2. **DC IN 5 V** – připojení napájecího adaptéru 5 V

DÁLKOVÝ OVLADAČ

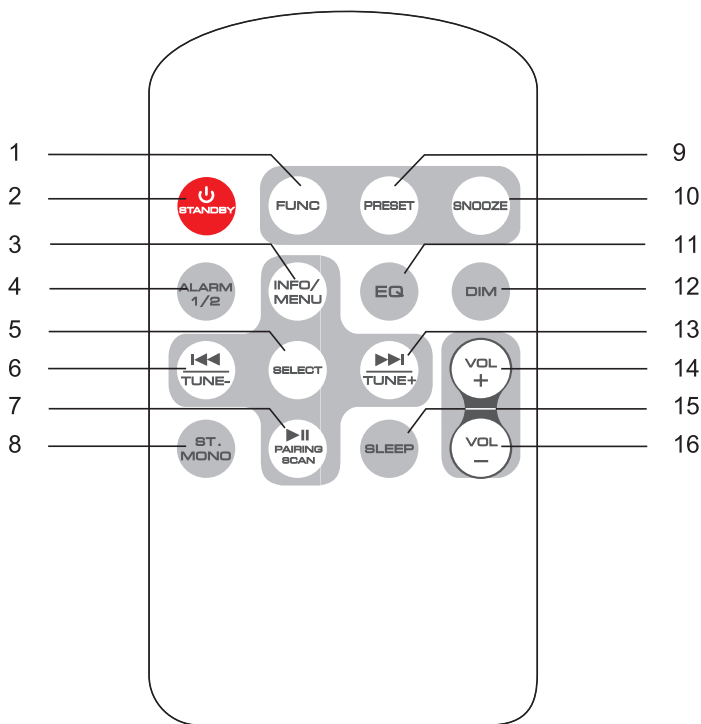

- 1) **FUNC** – tlačítko volby funkcí. Pomocí tohoto tlačítka lze volit mezi režimy FM, externím zařízením nebo Bluetooth.
- 2) **STANDBY** – tlačítko pohotovostního stavu. Stisknutím přístroj zapnete nebo přepnete do pohotovostního stavu.
- 3) **INFO / MENU** – tlačítko Informace / Nabídka. Stisknutím zobrazíte informace o stanici. Stisknutím a podržením vstoupíte do NABÍDKY.
- 4) **ALARM** – tlačítko budíku. Po stisknutí nastavíte nebo aktivujete budík 1.
- 5) **SELECT** – tlačítko volby.
- 6) **TUNE- / ◀** – stisknutím budete přeskakovat stopy v režimu Bluetooth nebo ladit stanice v režimu FM. V režimu ekvalizéru můžete pomocí tohoto tlačítka nastavit úroveň.
- 7) **PAIRING, PLAY PAUSE, SCAN BUTON** - tlačítko Párování, Přehrát, Pauza, Vyhledávání:
 - v režimu Bluetooth: Krátce stiskněte pro přehrávání. Stiskněte a podržte 2 sekundy pro aktivaci párování Bluetooth.
 - v režimu DAB/FM: Stisknutím vyhledáte rádiovou stanici v režimu Bluetooth.
- 8) **ST / MONO** – stisknutím tohoto tlačítka můžete přepínat mezi stereofonním a monofonním režimem FM.
- 9) **PRESET** – tlačítko předvoleb. Stisknutím vyvoláte předvolenou stanici. Stisknutím a podržením tlačítka stanici uložíte.
- 10) **SNOOZE** – tlačítko pro přispání. Když zní budík, můžete stisknutím tlačítka SNOOZE odložit buzení o 9 minut.
- 11) **EQ** – tlačítko ekvalizéru. Stisknutím přepnete na nastavení basů a výšek.
- 12) **DIM** – tlačítko potměnění. Stisknutím snížíte jas LCD displeje.
- 13) **TUNE+ / ▶** – stisknutím budete přeskakovat stopy v režimu Bluetooth nebo ladit stanice v režimu FM.
- 14) **VOL+ - -** tlačítko hlasitosti. Stisknutím snížíte úroveň hlasitosti.
- 15) **SLEEP** – tlačítko odloženého vypnutí. Stisknutím nastavíte časovač odloženého vypnutí. Každým stisknutím zvýšíte dobu odložení vypnutí o 10 minut.
- 16) **VOL- - -** tlačítko hlasitosti. Stisknutím zvýšíte úroveň hlasitosti.

INFORMACE NA DISPLEJI

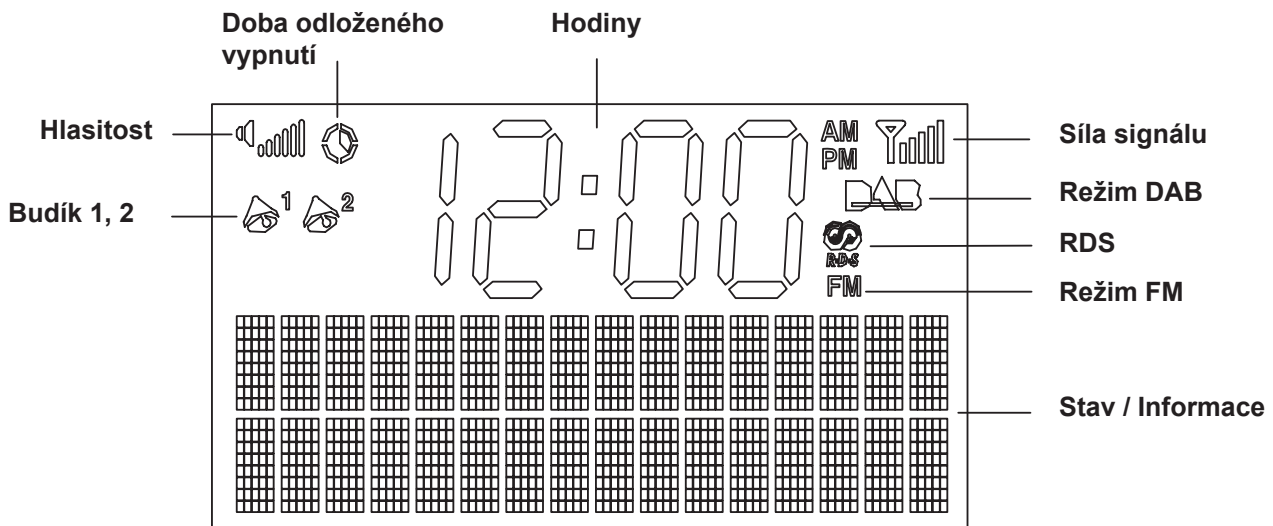

PŘIPOJENÍ NAPÁJENÍ

Napájení ze sítě – připojte síťový adaptér (příložen) do zásuvky pro 5 V stejnosměrného proudu na zadní straně přístroje. Druhý konec zapojte do elektrické zásuvky a poté přístroj zapněte.

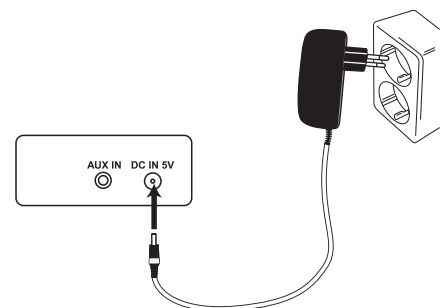

VLOŽENÍ BATERIE DÁLKOVÉHO OVLADAČE

Vložte baterii (CR2025) dle obrázku níže. Ujistěte se, že symbol „+“ směřuje nahoru.

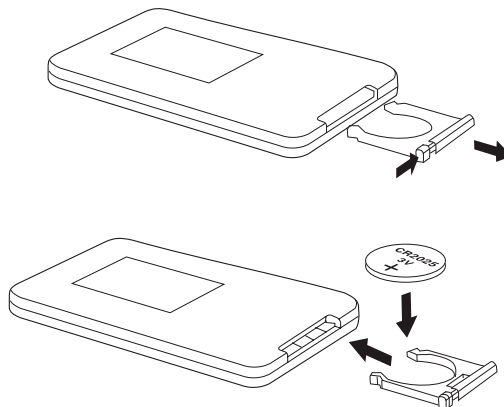

ZACHÁZENÍ S BATERIEMI

- Nesprávně nebo nepatřičně použití baterií může způsobit jejich korozi nebo vytečení, což může mít za následek zranění nebo hmotnou škodu.
- Instalujte baterii správným způsobem s dodržáním polarity (+ a –) vyznačené na prostoru pro baterie.
- Používejte pouze baterie typu, který je uveden v tomto návodu.
- Neinstalujte nové baterie zároveň s použitými ani nekombinujte různé typy baterií.
- Použité baterie nelikvidujte jako domovní odpad. Likvidujte je v souladu s místními předpisy.
- Nebudete-li přístroj delší dobu používat, vyjměte baterii, aby nedošlo k poškození v důsledku jejího vytečení nebo koroze.

NASTAVENÍ HODIN

Po prvním zapojení přístroje se na displeji hodin zobrazí „0:00“. Hodiny rádia se automaticky nastaví při prvním použití podle signálu vysílaného digitálními stanicemi. Není-li k dispozici žádná stanice DAB, lze hodiny nastavit manuálně prostřednictvím systému nabídek. Nastavení **ČASU / DATA**: Pomocí této funkce lze nastavit hodiny manuálně v případě, že není k dispozici vysílání DAB.

Manuální nastavení času a data:

- 1) Zapněte přístroj, stiskněte a podržte po dobu 2 vteřin tlačítko **INFO / MENU**, čímž přepnete do režimu nabídky MENU.
- 2) Otáčením knoflíku **TUNE** přepněte na „Nastavení času / data“ následujícím postupem: Hlavní nabídka > Nastavení systému > Nastavení času > Nastavení času / data. V každém kroku je třeba stisknout knoflík **SELECT**. Dostanete se tím do zobrazení následujícího rozhraní na displeji:
- 3) Otáčením knoflíku **TUNE** nastavte údaj hodiny a poté stisknutím knoflíku **SELECT** potvrďte.
- 4) Otáčením knoflíku **TUNE** nastavte údaj minuty a poté stisknutím knoflíku **SELECT** potvrďte.



Nastavení data:

- 1) Otáčením knoflíku **TUNE** nastavte údaj dne, a poté stisknutím knoflíku **SELECT** potvrďte.
- 2) Otáčením knoflíku **TUNE** nastavte údaj měsíce, a poté stisknutím knoflíku **SELECT** potvrďte.
- 3) Otáčením knoflíku **TUNE** nastavte údaj roku, a poté stisknutím knoflíku **SELECT** potvrďte.

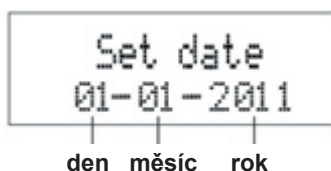

Ve stejné části můžete také nastavit formát hodin (12 / 24hodinový systém) a formát pro datum. Hlavní nabídka > Nastavení systému > Nastavení času >

* Každý krok potvrďte stisknutím knoflíku **SELECT**.

POSLECH RÁDIA FM

- Pro optimální poslech plně vytáhněte anténu a nastavte její polohu.
 - Lze uložit maximálně 10 rozhlasových stanic FM.
- 1) Stisknutím tlačítka **FUNCTION** na přístroji nebo tlačítka **FUNC** na dálkovém ovladači zvolte režim FM.
 - 2) Stiskněte tlačítko **PAIR / SCAN**. Přístroj spustí automatické vyhledávání rozhlasových stanic. Po nalezení stanice se vyhledávání zastaví a spustí se její přehrávání.
 - 3) Pokud je třeba stanici doladit k získání lepšího příjmu, použijte knoflíku **TUNE**. Každé pootočení knoflíku změní rozhlasovou frekvenci o 0,05 MHz.

Rádio spustí vyhledávání a během něj se bude zobrazovat naladěná frekvence.

Po nalezení použitelné stanice zastaví rádio vyhledávání a nalezená stanice se začne přehrávat. Pokud se vysílá i RDS, zobrazí se také název stanice a běžící radiotext. Pokud nejsou údaje RDS k dispozici, na displeji se zobrazí [No RadioText].

STEREOFORNÍ / MONOFONNÍ PŘÍJEM

Přístroj můžete nastavit tak, aby přepínal mezi automatickým a monofonním příjmem FM. Stisknutím a podržením tlačítka **ST / MO** zvolte zvukový režim Auto (v případě příjmu stereofonního signálu) nebo Mono.

UKLÁDÁNÍ ROZHLASOVÝCH STANIC (FM)

Lze uložit 10 předvoleb 1 až 10.

- 1) Najděte stanici, kterou chcete uložit, a poté stiskněte a podržte tlačítko **PROG / PRE**.
- 2) Na displej se zobrazí „Preset Stored“ (Uložení předvolby). Pomocí knoflíku **TUNE** nastavte číslo předvolby (1 – 10), kam chcete předvolbu uložit. Displej zobrazí [Empty] (Prázdňá), pokud nebude uložena žádná stanice.
- 3) Chcete-li uložit stanici pod zobrazeným číslem předvolby, potvrďte to stisknutím knoflíku **SELECT**. Po uložení stanic je můžete poslouchat tak, že tlačítkem **PROG / PRE** vyvoláte předvolby 1 – 10. Stisknutím knoflíku **SELECT** přehrajete předvolenou stanici.

NASTAVENÍ FM

NABÍDKA NASTAVENÍ FM

Existují některá nastavení nabídky, která jsou specifická pro používání rádia FM. Tato nastavení lze změnit prostřednictvím nabídky nastavení.

Jestliže chcete vstoupit do nabídky nastavení FM:

- Přepněte do režimu FM.
- Po dobu 2 vteřin stiskněte a podržte tlačítko **MENU** na čelním panelu.

Strom nabídky je zobrazen níže. Chcete-li procházet možnosti, které jsou k dispozici, otáčejte knoflíkem **TUNE**.

Jestliže chcete vybrat z nabídky určitou možnost, stiskněte knoflík **SELECT**.

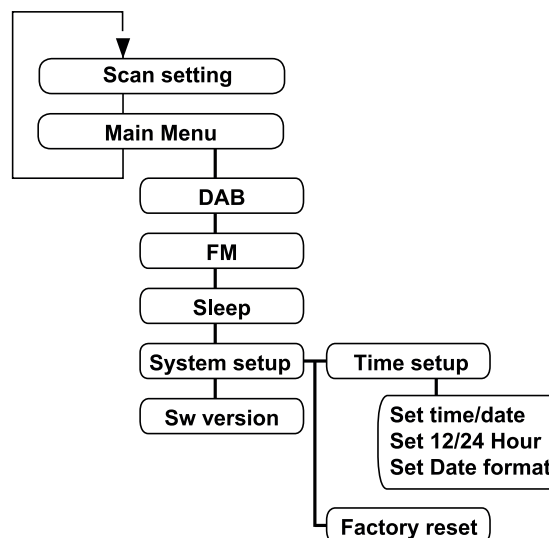

DALŠÍ INFORMACE O MOŽNOSTECH NABÍDKY NASTAVENÍ FM

NASTAVENÍ VYHLEDÁVÁNÍ: V této možnosti nabídky můžete nastavit citlivost vyhledávání rádia FM na dvě různé úrovně: „Pouze silné stanice“ nebo „Všechny stanice“. Nastavení na „Pouze silné stanice“ vyloučí z vyhledávání slabší stanice a vyhledávání tak urychlí. Pokud nastavíte „Všechny stanice“, vyhledávání se zastaví na každé nalezené stanici, i když je její signál slabý.

HLAVNÍ NABÍDKA

DAB: Přepnutí do režimu DAB

FM: Přepnutí do režimu FM

Odložené vypnutí: V této volbě lze nastavit časovač odloženého vypnutí.

NASTAVENÍ SYSTÉMU

NASTAVENÍ ČASU / DATA: Tato hlavní možnost umožňuje manuální nastavení hodin, pokud není k dispozici vysílání DAB.

NASTAVENÍ Z VÝROBY: Tato možnost obnoví veškerá nastavení na „Původní nastavení z výroby“. Nastavení hodin, seznamů stanic a všechny uložené předvolby se vymažou. Po resetování na nastavení z výroby rádio automaticky provede opětovné prohledání pásma DAB.

VERZE SOFTWARE

Zobrazí se číslo verze softwaru, který je aktuálně instalován ve vašem rádiu.

Je to pomůcka pro technika, který bude provádět servis rádia.

POSLECH RÁDIA DAB

NABÍDKA NASTAVENÍ DAB

Rádio má doplňkové funkce a možnosti, které jsou k dispozici prostřednictvím nabídky Nastavení.

Vstup do nabídky nastavení DAB pomocí ovládacích prvků na horním panelu.

- Nastavte režim DAB.
- Po dobu 2 vteřin stiskněte a podržte tlačítko **INFO / MENU**. Pomocí knoflíku **TUNE** můžete procházet možnosti, které jsou v nabídce k dispozici.
- Potvrďte stisknutím tlačítka **SELECT**.

DALŠÍ INFORMACE O MOŽNOSTECH NABÍDKY NASTAVENÍ DAB

ÚPLNÉ VYHLEDÁNÍ: Chcete-li znovu prohledat celé pásmo DAB a aktualizovat seznam stanic, zvolte Úplné vyhledání.

MANUÁLNÍ LADĚNÍ: Manuální ladění umožňuje manuální prohledání pásma. Můžete procházet multiplex a zjišťovat, zda obsahuje použitelnou sílu signálu. Manuální ladění není pro běžný provoz nutné, pokud vyhledávání automaticky vytvořilo seznam všech použitelných stanic.

VYŘAZENÍ: Pokud se mezi stanicemi nalézají stanice, které již nelze přijímat (například proto, že jste se přestěhovali jinam), můžete tyto stanice, které již nelze naladit, vyřadit ze seznamu stanic pomocí možnosti „Prune“ (Vyřazení).

PRVNÍ VYHLEDÁNÍ

Když rádio zapnete poprvé, zobrazí se displej vyhledávání, zatímco probíhá proces vyhledávání:



Rádio vyhledá všechny použitelné stanice (úplné vyhledání) a uloží je v automaticky abecedním pořadí – rádio 1, rádio 2, rádio AA, rádio AB... První vyhledávání trvá několik minut. Po vyhledání se nastaví hodiny a rádio začne přehrávat první stanici v pořadí. Chcete-li vyhledat jinou stanici, viz další oddíl.

VYHLEDÁNÍ URČITÉ STANICE

Chcete-li vyhledat další stanici DAB pomocí ovládacích prvků čelního panelu:

- Otočte knoflíkem **TUNE**

Zobrazí se <Seznam stanic>.

- Otáčením knoflíku **TUNE** můžete procházet seznam stanic.
- Zobrazenou stanici vyberete stisknutím knoflíku **SELECT**.

Po krátké prodlevě rádio stanici naladí.

VYHLEDÁVÁNÍ DAB

OPĚTOVNÉ VYHLEDÁVÁNÍ STANIC DAB

Při prvním použití prohledá rádio pásmo DAB a najde stanice, které jsou k dispozici. Nalezené stanice se poté uloží do systémové paměti. Pásmo můžete kdykoliv znovu prohledat, například pokud se přestěhujete jinam nebo jen chcete aktualizovat seznam uložených stanic, které jsou k dispozici.

Manuální vyhledání stanic DAB:

- Zvolte pásmo DAB.
- Stiskněte tlačítko **PAIR / SCAN** na čelním panelu.

Vyhledávání potrvá několik minut. Počet služeb nalezených během vyhledávání se zobrazí na pravé straně displeje. Po vyhledání se rádio přeladí na první stanici na seznamu stanic a začne ji přehrávat, za předpokladu, že je k dispozici. Po volbě této stanice můžete pokračovat ve vyhledávání další stanice, jak je popsáno na předchozí stránce.

REŽIMY ZOBRAZENÍ DAB

MOŽNOSTI REŽIMŮ ZOBRAZENÍ

Spodní řádek displeje lze přepínat a zobrazovat tak různé informace, které mohou být vysílány spolu se stanicí DAB.

Volba zobrazení informací:

Opakovanými stisky tlačítka **INFO / MENU** na čelním panelu můžete měnit informace zobrazované při přehrávání rozhlasové stanice DAB. Všechny možnosti zobrazení jsou na obrázku níže. Některé stanice nemusí vysílat všechny tyto možnosti.

DLS (Dynamic Label Segment): Jde o rolující zprávu, která podává informace v reálném čase, a to názvy skladeb, hlavní zprávy, atd.

TYP PROGRAMU: Informace o typu programu, který se vysílá.

NÁZEV MULTIPLEXU: Digitální rozhlasové stanice DAB se vysílají v multiplexech. Každý multiplex je skupinou rozhlasových stanic vysílaných na určité frekvenci signálu. Existují národní a místní multiplexy; místní multiplexy obsahují stanice podle nabídky vaší oblasti. Tato možnost zobrazuje název multiplexu, jenž obsahuje stanici, kterou posloucháte.

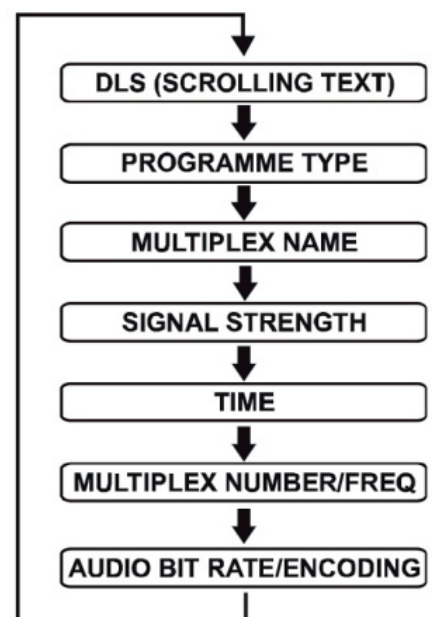

SÍLA SIGNÁLU: Toto nastavení zobrazuje sloupcový graf síly signálu. Čím delší je sloupec, tím silnější je signál. Nastavení displeje na zobrazení síly signálu je užitečné při nastavování antény na nejsilnější signál.

ČAS: Čas a datum se aktualizují na základě vysílané informace.

ČÍSLO / FREKVENCE MULTIPLEXU: Tato možnost zobrazí číslo a frekvenci multiplexu, jenž obsahuje stanici, kterou posloucháte.

BITOVÁ RYCHLOST: DAB umožňuje vysílacímu subjektu měnit BITOVOU RYCHLOST (nebo míru, ve které lze provést kompresi zvukového signálu) v závislosti na typu vysílání. To umožňuje maximalizaci počtu stanic v multiplexu. Mluvené slovo a zprávy se často vysílají s nižší bitovou rychlostí; hudba naopak vyžaduje k dobré kvalitě vyšší bitovou rychlost.





UKLÁDÁNÍ ROZHLASOVÝCH STANIC (DAB)

Můžete uložit libovolné předvolby 1 – 10

- 1) Vyhledejte stanici, kterou chcete uložit, a poté stiskněte a podržte tlačítko **PROG / PRE**.
- 2) Na displeji se zobrazí „Preset Stored“ (Uložení předvolby). Otáčením knoflíku TUNE vyberte číslo předvolby (1 – 10), kam chcete stanici uložit. Displej zobrazí „Empty“ (Prázdna), pokud není uložena žádná stanice.
- 3) Chcete-li uložit stanici pod zobrazeným číslem předvolby, potvrďte stisknutím **SELECT**. Po uložení stanice ji můžete poslouchat tak, že stisknutím tlačítka **PROG / PRE** vyberete jednu z předvoleb 1 až 10. Stisknutím **SELECT** stanici předvolby přehrajete.

POUŽÍVÁNÍ BLUETOOTH

Hudební stopy můžete poslouchat i z jiného zařízení na přehrávání médií, pokud je k přístroji připojeno pomocí technologie Bluetooth®. Chcete-li takové zařízení k přístroji připojit přes Bluetooth®, proveďte následující kroky:

- 1) Když je přístroj zapnutý, tiskněte opakovaně tlačítko FUNCTION na přístroji nebo tlačítko FUNC na dálkovém ovladači. Ikona  bude blikat.
- 2) Přístroj automaticky aktivuje párování Bluetooth a ikona  bude rychle blikat. Po úspěšném spárování zůstane ikona  nepřerušovaně svítit.
- 3) V systému zařízení s funkcí Bluetooth byste měli vidět název přístroje „DAB12BT“. Je-li požadováno heslo, zadejte „0000“. Při připojení bude ikona  nepřerušovaně svítit.
- 4) Poznámka: Pokud přístroj najde poslední spárované zařízení Bluetooth, spojí se automaticky.
- 5) Při manuálním párování stiskněte a podržte po dobu 3 vteřin tlačítko **PAIR / SCAN**. Nyní se ve vašem zařízení s technologií Bluetooth zobrazí identifikační číslo přístroje DAB12BT. Provozní dosah Bluetooth pro tento přístroj je 10 metrů, pokud nejsou v prostoru překážky. Dosah Bluetooth mohou ovlivnit stěny, konstrukce a jiné objekty.

POSLECH EXTERNÍCH ZAŘÍZENÍ

Připojte externí zařízení ke konektoru vstupu AUX IN 3,5 mm na zadní straně přístroje. Externím zařízením může být přehrávač MP3, CD walkman, osobní počítač atd.

PŘEHRAVÁNÍ HUDBY

- 1) Stisknutím tlačítka **FUNCTION** zvolte režim AUX.
- 2) Nastavte externí zařízení na přehrávání. Je možné, že budete muset upravit hlasitost u obou zařízení.

NASTAVENÍ BASŮ A VÝŠEK

Nastavení basů: stiskněte tlačítko EQ na hlavní jednotce nebo na dálkovém ovladači. Na displeji se zobrazí „L: 00“. Pomocí knoflíku **TUNE** nastavte úroveň basů.

Nastavení výšek: stiskněte tlačítko EQ na hlavní jednotce nebo na dálkovém ovladači. Na displeji se zobrazí „H: 00“. Pomocí knoflíku **TUNE** nastavte úroveň výšek.

NASTAVENÍ BUDÍKŮ

Přístroj má 2 budíky, u kterých můžete nastavit buzení bzučákem nebo hudbou z rádia. Lze také nastavit úroveň hlasitosti.

NASTAVENÍ BUDÍKŮ

Přístroj má 2 budíky, u kterých můžete nastavit buzení bzučákem nebo hudbou z rádia. Lze také nastavit úroveň hlasitosti.

NASTAVENÍ BUDÍKU 1

- 1) Stiskněte tlačítko **ALARM**. Displej zobrazí nastavení budíku 1.
- 2) Otočením knoflíku **TUNE** zvolte budík 1 nebo budík 2 a stisknutím potvrďte.
- 3) Nastavte čas zapnutí budíku a poté stisknutím **SELECT** přepněte do průvodce nastavením budíku.
- 4) Nastavení doby trvání: 15, 30, 45, 60, 90
- 5) Nastavení zdroje zvuku budíku: DAB, FM, bzučák
- 6) Nastavení periody budíku: denně, o víkendu, ve všední dny, jednou
- 7) Nastavení hlasitosti zvuku budíku
- 8) Vedle čísla 1 se také zobrazí symbol zvonku.

NASTAVENÍ BUDÍKU 2

- Stiskněte tlačítko **ALARM** a postupujte dle pokynů výše.

ZRUŠENÍ A DEAKTIVOVÁNÍ BUDÍKU

- Stiskněte tlačítko **ALARM**, poté zvolte budík 1 nebo 2. Zvolte vypnutí budíku a poté potvrďte stisknutím **SELECT**.
- Chcete-li budík vypnout jen dočasně, stiskněte tlačítko přispání **SNOOZE**. Budík se vypne a začne znovu znít po 6 minutách.
- Stisknutím tlačítka **STANDBY** zvuk budíku vypnete.

USÍNÁNÍ S HUDBOU

- 1) Zvolte požadovaný režim, ve kterém se má funkce odloženého vypnutí použít.
- 2) Stiskněte tlačítko **SLEEP**. Rozsvítí se ikona „SLEEP“ a zařízení se přepne do režimu odloženého vypnutí.
- 3) Stiskněte a podržte tlačítko **SLEEP**, dokud se na displeji nezobrazí „Nastavení doby odloženého vypnutí“. Otáčením knoflíku **TUNE** zvolte požadovanou dobu, o kterou se má vypnutí odložit (90 – 60 – 45 – 30 – 15 minut -0-), poté potvrďte stisknutím **SELECT**.

ÚDRŽBA

Před čištěním se ujistěte, že přístroj je zcela odpojen ze síťové zásuvky.

- Chcete-li přístroj vyčistit, otřete jeho skříň mírně navlhčenou tkaninou nepouštějící vlákna.
- Nepoužívejte čisticí roztoky obsahující alkohol, čpavek či abraziva.
- Na přístroj ani v jeho blízkosti nepoužívejte spreje.

RADY A TIPY

Pokud se objeví problém, může být jeho příčina velmi triviální. Následující tabulka obsahuje různé tipy:

Problém	Příčina / Řešení
Není slyšet zvuk	Upravte nastavení hlasitosti. Je možné, že hlasitost není zapnuta.
Statické rušení	Příjem signálu je příliš slabý. Nastavte anténu nebo přesuňte přístroj na místo se silnějším signálem.
Zvuk je zkreslený	Hlasitost je příliš vysoká. Upravte nastavení hlasitosti.
Požadovaná stanice nenalezena	Slabý signál. Použijte funkci manuálního ladění.
Nenalezeno zařízení Bluetooth	Zvolili jste na zařízení Bluetooth správný režim vyhledávání?
	Byla na hlavní jednotce správně vybrána ikona Bluetooth?
	Stiskli jste a podrželi tlačítko párování PAIRING na přístroji, aby se mohlo párování dokončit?
	Není se přístrojem již spárováno jiné zařízení?
	Našli jste „DAB12BT“ v zařízení s Bluetooth a poté vybrali „Spárovat s tímto zařízením“?
Podporuje vaše zařízení Bluetooth spojení A2DP?	
Displej je prázdný	Může k tomu dojít, pokud vysílací subjekt změní název stanice nebo služby, anebo naladěnou stanici zruší. Přístroj se pokusí ji znovu naladit nebo spustí vyhledávání.
Nespustil se budík	Zkontrolujte, zda je budík nastaven. Pokud je budík nastaven, zobrazuje se ikona budíku.
	Upravte nastavení hlasitosti budíku. Je možná, že je hlasitost příliš nízká.

Funkce výrobku lze resetovat, pokud přístroj postihne elektrostatický výboj nebo rušení anebo byla na vysílači prováděna zkouška odolnosti proti vyzářování. Resetováním přístroje obnovíte jeho normální provoz.

TECHNICKÉ SPECIFIKACE

Model	DAB12BT
Síťový adaptér	Vstup pro střídavý proud: 100 – 240 V, 50 / 60 Hz
	Výstup pro stejnosměrný proud: 5 V / 2000 mA
Výkon	2 x 2,5 W + 5 W RMS
Frekvence rádia	FM 87,5 – 108 MHz
	DAB 174,928 – 239,200 MHz
Rozměry	300 x 150 x 150 mm
Čistá hmotnost	1,65 kg

ZMĚNA TECHNICKÉ SPECIFIKACE VÝROBKU VYHRAZENA VÝROBCEM.



VAROVÁNÍ: NEVYSTAVUJTE SPOTŘEBIČ DEŠTI NEBO VLHKOSTI ABYSTE PŘEDEŠLI VZNIKU POŽÁRU NEBO ÚRAZU ELEKTRICKÝM PROUDEM. VŽDY SPOTŘEBIČ VYPNĚTE ZE ZÁSUVKY KDYŽ JEJ NEPOUŽÍVÁTE NEBO PŘED OPRAVOU. V PŘÍSTROJI NEJSOU ŽÁDNÉ ČÁSTI OPRAVITELNÉ SPOTŘEBITELEM. VŽDY SE OBRACEJTE NA KVALIFIKOVANÝ AUTORIZOVANÝ SERVIS. PŘÍSTROJ JE POD NEBEZPEČNÝM NAPĚTÍM.

Informace o ochraně životního prostředí

Udělali jsme to nejlepší pro snížení množství obalů a zajistili jsme jejich snadné rozdělení na 3 materiály: lepenka, papírová drť a roztažený polyetylén. Tento přístroj obsahuje materiály, které mohou být po demontáži specializovanou společností recyklovány. Dodržujte prosím místní nařízení týkající se nakládání s balíci materiály, vybitými bateriemi a starým zařízením.

Likvidace starého elektrozařízení a použitých baterií a akumulátorů

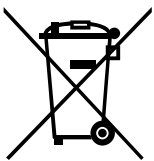

Tento symbol na výrobku, jeho příslušenství nebo na jeho obalu označuje, že s výrobkem nesmí být nakládáno jako s domácím odpadem. Po ukončení životnosti odevzdejte prosím výrobek nebo baterii (pokud je přiložena) v příslušném místě zpětného odběru, kde bude provedena recyklace tohoto elektrozařízení a baterií. V Evropské unii a v ostatních evropských zemích existují místa zpětného odběru vysloužilého elektrozařízení. Tím, že zajistíte správnou likvidaci výrobku, můžete předejít možným negativním následkům pro životní prostředí a lidské zdraví, které se mohou v opačném případě projevit jako důsledek nesprávné manipulace s tímto výrobkem nebo baterií či akumulátorem. Recyklace materiálů přispívá k ochraně přírodních zdrojů. Z tohoto důvodu prosím nevyhazujte vysloužilé elektrozařízení a baterie / akumulátory do domovního odpadu. Informace o tom, kde je možné vysloužilé elektrozařízení zdarma odložit, získáte u vašeho prodejce, na obecním úřadě nebo na webu www.asekol.cz. Informace o tom, kde můžete zdarma odevzdat použité baterie nebo akumulátory, získáte také u vašeho prodejce, na obecním úřadě a na webu www.ecobat.cz. Dovozece zařízení je registrován u kolektivního systému ASEKOL s. r. o. (pro recyklaci elektrozařízení) a u kolektivního systému ECOBAT s. r. o. (pro recyklaci baterií a akumulátorů).

Výrobce: HP TRONIC Zlín, spol. s r. o., Prštné-Kútiky 637, Zlín, 760 01

ETA a.s. tímto prohlašuje, že výrobek *DAB12BT* je ve shodě s evropskou směrnicí č. 1999/5/ES. Kompletní Prohlášení o shodě lze nalézt na stránkách http://www.gogen.cz/declaration_of_conformity

Ďakujeme vám za zakúpenie nového rádia s bezdrôtovou technológiou Bluetooth. Odporúčame venovať čas prečítaní tohto návodu, aby ste plne pochopili všetky prevádzkové funkcie, ktoré prístroj ponúka. Nájdete tu tiež pokyny a tipy, ktorá vám pomôžu vyriešiť niektoré problémy. Pred použitím prístroja si pozorne prečítajte bezpečnostné pokyny a návod uschovajte na neskoršie potrebe.

UPOZORNENIE



Symbol blesku varuje užívateľa pred prítomnosťou neizolovaného nebezpečného napätia pod krytom výrobku, ktoré je dostatočne veľké na to, aby pre človeka predstavovalo riziko úrazu elektrickým prúdom.



Symbol výkričníka upozorňuje užívateľa na dôležité prevádzkové pokyny.



Z dôvodu sníženia rizika úrazu elektrickým prúdom neodnímate kryt (ani zadný kryt). Prístroj neotvírejte. Servis prenechte kvalifikovaným servisným technikům.

- Neinštalujte prístroj na mieste vystavenom zdrojom tepla alebo priamemu slnečnému svitu.
- Neinštalujte prístroj na mieste vystavenom vlhkosti a dažďu.
- Prístroj nesmie byť vystavený kvapkajúcej a tečúcej vode a nesmú sa naň stavať nádoby naplnené tekutinou, napríklad vázy.
- Dodržujte minimálnu vzdialenosť 30 cm okolo prístroja za účelom dostatočného vetrania.
- Vetranie nesmie byť bránené zakrytím vetracích otvorov, napríklad novinami, obrusmi, návesmi atď.
- Na prístroj nestavajte zdroje otvoreného ohňa, napríklad zapálené sviečky.
- Ak prístroj nepoužívate, vypnite ho. Pokiaľ prístroj nepoužívate dlhú dobu, vypnite ho a odpojte sieťový kábel.
- Ak sa sieťová zástrčka alebo prípojka používa pre odpojenie zariadenia od prúdu, musí zostať ľahko dostupná. Aby bolo úplne odpojené elektrické napájanie, musí byť sieťová zástrčka prístroja úplne vytiahnutá zo sieťovej zásuvky.
- Počas plánovaného použitia nesmie byť sieťová zástrčka blokovaná a musí byť ľahko dostupná.
- Vonkajšok prístroja čistite mäkkou a čistou tkaninou. Nikdy na čistenie nepoužívajte chemické prostriedky ani saponáty.

OBSAH

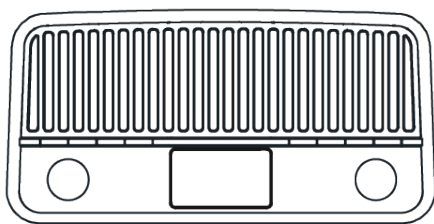

Hlavná jednotka



Napájací adaptér
Vstup: 100– 240V ~ 50–60Hz/0,35A
Výstup: 5V/2000 mA

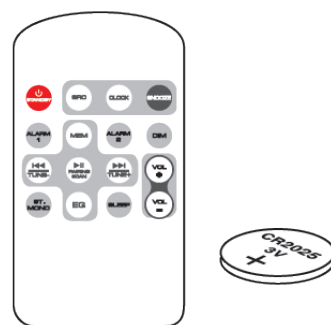

Diaľkový ovládač a batérie

ZOBRAZENIE VÝROBKU

ČELNÝ POHĽAD

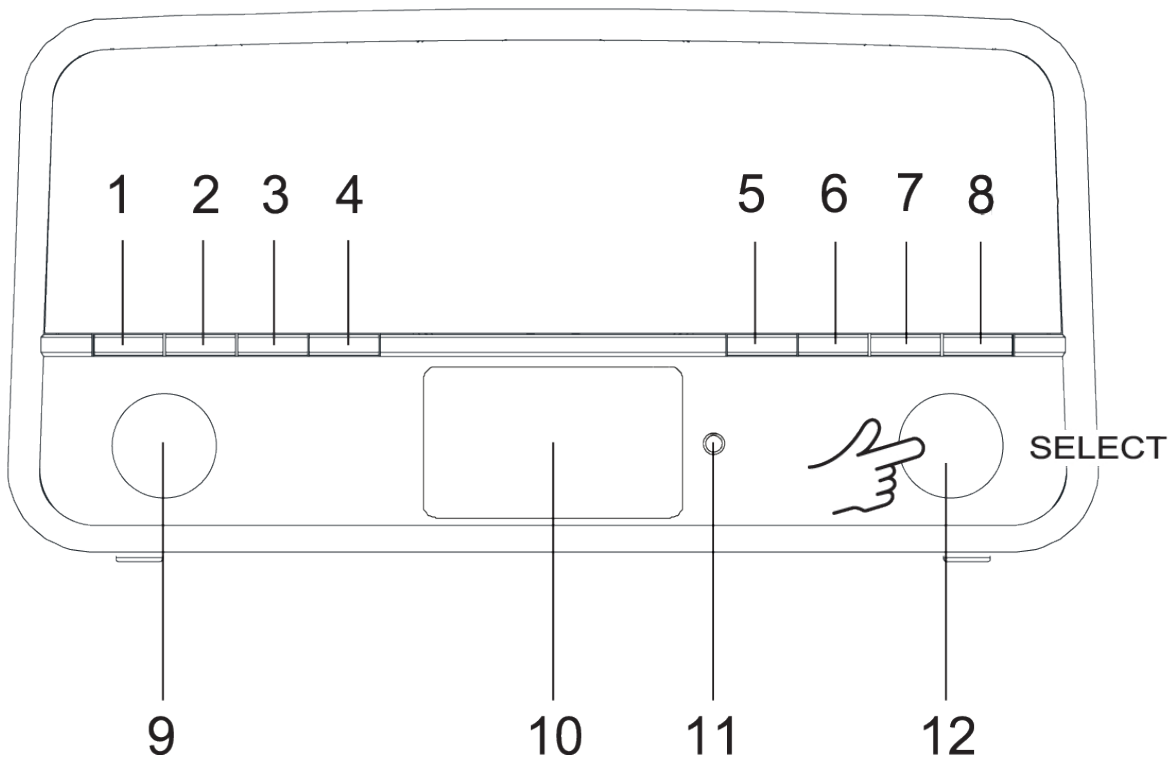

1. **STANDBY** - Pohotovostný stav
2. **FUNCTION** - Funkcia
3. **PAIRING (PLAY) / SCAN** - Párovanie (Prehrávanie) / Vyhľadávanie
4. **EQ / S T / MO** - Ekvalizér / Stereo / Mono
5. **SLEEP / DIM / SNOOZE** - Odložené vypnutie / Zatemnenie / Prispanie
6. **PROG / PRE** - Program / Predvoľba
7. **INFO / MENU** - Informácie / Ponuka
8. **ALARM** - Budík
9. **VOLUME** - Hlasitosť
10. **DISPLAY** - Displej
11. **REMOTE SENSOR** - Senzor diaľkového ovládača
12. **<< TUNE >> | SELECT** - << Ladenie >> / Voľba

ZADNÝ POHĽAD

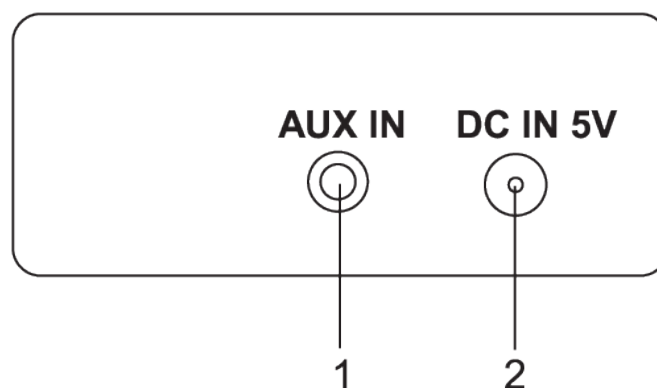

1. **AUX IN** (Externý vstup) - konektor externého vstupu AUX IN 3,5 mm pre pripojenie externých zariadení.
2. **DC IN 5 V** - pripojenie napájacieho adaptéra 5 V

DIAL'KOVÝ OVLÁDAČ

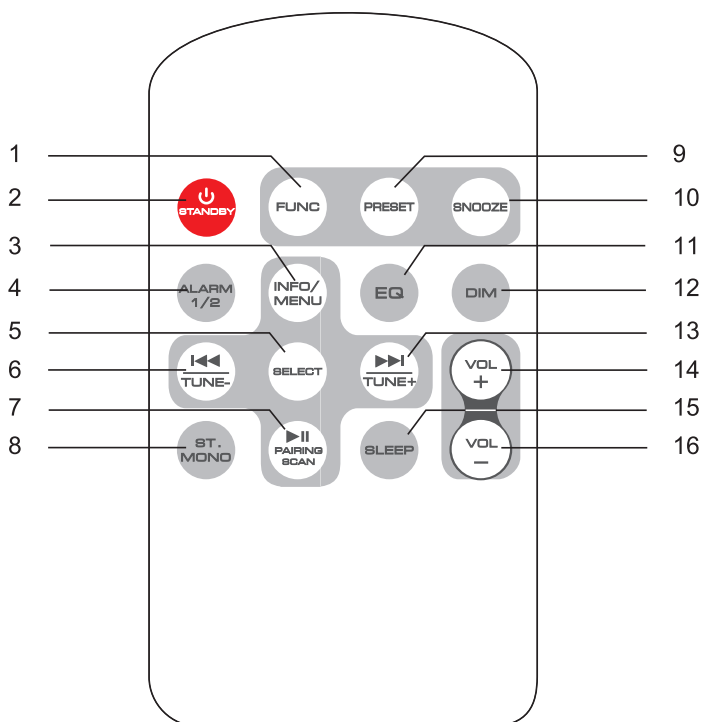

- 1) **FUNC** – tlačidlo voľby funkcií. Pomocou tohto tlačidla možno voľiť medzi režimami FM, externým zariadením alebo Bluetooth.
- 2) **STANDBY** – tlačidlo pohotovostného stavu. Stlačením prístroj zapnete alebo prepnete do pohotovostného stavu.
- 3) **INFO / MENU** – tlačidlo Informácie / Ponuka. Stlačením zobrazíte informácie o stanici. Stlačením a podržaním vstúpite do PONUKY.
- 4) **ALARM** – tlačidlo budíka. Po stlačení nastavíte alebo aktivujete budík 1.
- 5) **SELECT** – tlačidlo voľby.
- 6) **TUNE / ⏪** – stlačením budete preskakovať stopy v režime Bluetooth alebo ladiť stanice v režime FM.
V režime ekvalizéra môžete pomocou tohto tlačidla nastaviť úroveň.
- 7) **PAIRING, PLAY PAUSE AND SCAN BUTON** - tlačidlo Párovanie, Prehrať, Pauza, Vyhľadávanie:
 - V režime Bluetooth: Krátko stlačte pre prehrávanie. Stlačte a podržte 2 sekundy pre aktiváciu párovania Bluetooth.
 - V režime DAB / FM: Stlačením vyhľadáte rádiovú stanicu v režime Bluetooth.
- 8) **ST / MONO** – stlačením tohto tlačidla môžete prepínať medzi stereo a mono režimom FM.
- 9) **PRESET** – tlačidlo predvolieb. Stlačením vyvoláte predvolenú stanicu. Stlačením a podržaním tlačidla stanicu uložíte.
- 10) **SNOOZE** – tlačidlo pre prísanie. Keď znie budík, môžete stlačením tlačidla **SNOOZE** odložiť budenie o 9 minút.
- 11) **EQ** – tlačidlo ekvalizéra. Stlačením prepnete na nastavenie basov a výšok.
- 12) **DIM** – tlačidlo zatemnenia. Stlačením znížite jas LCD displeja.
- 13) **TUNE + / ⏩** – stlačením budete preskakovať stopy v režime Bluetooth alebo ladiť stanice v režime FM.
- 14) **VOL +** – tlačidlo hlasitosti. Stlačením znížite úroveň hlasitosti.
- 15) **SLEEP** – tlačidlo odloženého vypnutia. Stlačením nastavíte časovač odloženého vypnutia. Každým stlačením zvýšite dobu odloženie vypnutia o 10 minút.
- 16) **VOL-** – tlačidlo hlasitosti. Stlačením zvýšite úroveň hlasitosti.

INFORMÁCIE NA DISPLEJI

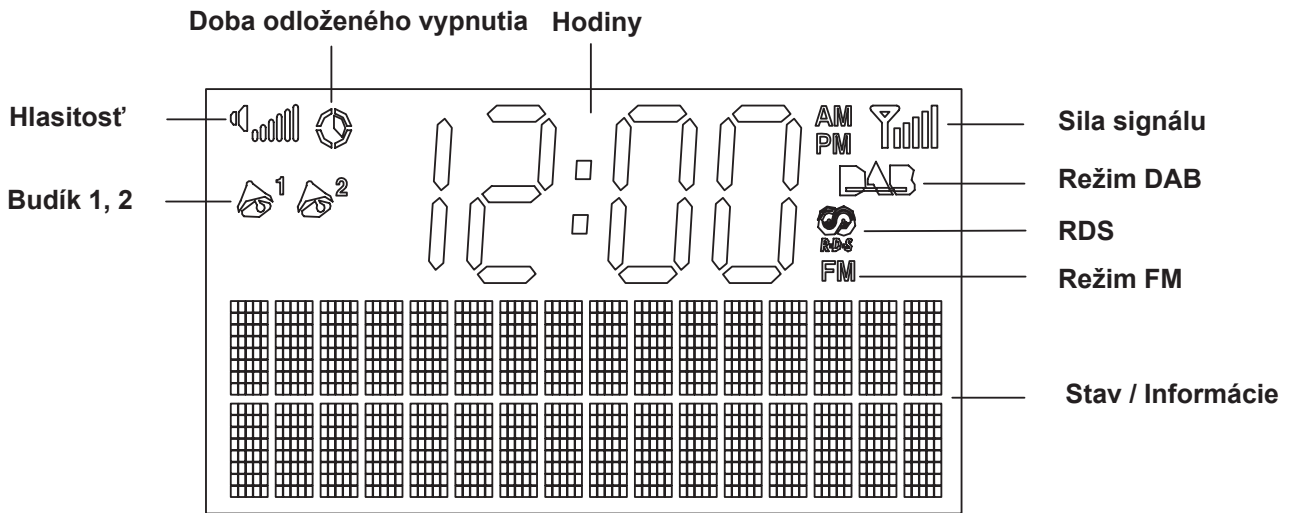

PRIPOJENIE NAPÁJANIA

Napájanie zo siete - pripojte sieťový adaptér (priložený) do zásuvky pre 5 V jednosmerného prúdu na zadnej strane prístroja. Druhý koniec zapojte do elektrickej zásuvky a potom prístroj zapnite.

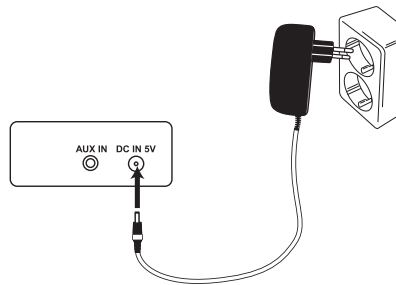

VLOŽENIE BATÉRIE DIAĽKOVÉHO OVLÁDAČA

Vložte batériu (CR2025) podľa obrázku nižšie. Uistite sa, že symbol „+“ smeruje nahor.

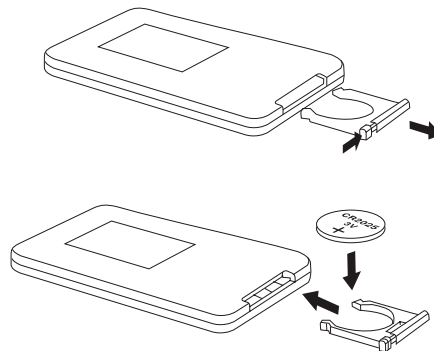

ZA OBCHÁDZANIE S BATÉRIAMI

- Nesprávne alebo neprimerané použitie batérií môže spôsobiť ich koróziu alebo vytečenie, čo môže mať za následok zranenie alebo materiálnu škodu.
- Nainštalujte batériu správnym spôsobom s dodržaním polarít (+ a -) vyznačené na priestore pre batérie.
- Používajte iba batérie typu, ktorý je uvedený v tomto návode.
- Neinštalujte nové batérie zároveň s použitými ani nekombinujte rôzne typy batérií.
- Použité batérie nelikvidujte ako domový odpad. Likvidujte v súlade s miestnymi predpismi.
- Ak nebudete prístroj dlhší čas používať, vyberte batériu, aby nedošlo k poškodeniu v dôsledku jej vytečenia alebo korózie.

NASTAVENIE HODÍN

Po prvom zapojení prístroja sa na displeji hodín zobrazí „0:00“. Hodiny rádia sa automaticky nastaví pri prvom použití podľa signálu vysielaného digitálnymi stanicami. Ak nie je k dispozícii žiadna stanica DAB, možno hodiny nastaviť manuálne prostredníctvom systému ponúk. Nastavenie ČASU / DATA: Pomocou tejto funkcie je možné nastaviť hodiny manuálne v prípade, že nie je k dispozícii vysielanie DAB.

Manuálne nastavenie času a dátumu:

- 1) Zapnite prístroj, stlačte a podržte po dobu 2 sekúnd tlačidlo **INFO / MENU**, čím prepnete do režimu ponuky MENU.
- 2) Otáčaním gombíka **TUNE** prepnete na „Nastavenie času / dátumu“ nasledujúcim postupom: Hlavná ponuka > Nastavenie systému > Nastavenie času > Nastavenie času / dátumu. V každom kroku je potrebné stlačiť gombík **SELECT**. Dostanete sa tým do zobrazenia nasledujúceho rozhrania na displeji:
- 3) Otáčaním gombíka **TUNE** nastavte údaj hodiny a potom stlačením gombíka **SELECT** potvrdte.
- 4) Otáčaním gombíka **TUNE** nastavte údaj minúty a potom stlačením gombíka **SELECT** potvrdte.



Nastavenia dátumu:

- 1) Otáčaním gombíka **TUNE** nastavte údaj dňa, a potom stlačením gombíka **SELECT** potvrdte.
- 2) Otáčaním gombíka **TUNE** nastavte údaj mesiaca, a potom stlačením gombíka **SELECT** potvrdte.
- 3) Otáčaním gombíka **TUNE** nastavte údaj roka, a potom stlačením gombíka **SELECT** potvrdte.

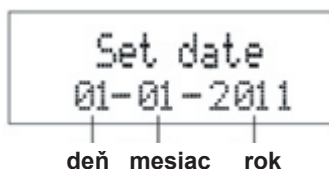

V rovnakej časti môžete tiež nastaviť formát hodín (12 / 24-hodinový systém) a formát pre dátum. Hlavná ponuka > Nastavenie systému > Nastavenie času >

* Každý krok potvrdte stlačením gombíka **SELECT**.

POČÚVANIE RÁDIA FM

- Pre optimálne počúvanie plne vytiahnite anténu a nastavte jej polohu.
 - Možno uložiť maximálne 10 rozhlasových staníc FM.
- 1) Stlačením tlačidla **FUNCTION** na prístroji alebo tlačidla **FUNC** na diaľkovom ovládači vyberte režim FM.
 - 2) Stlačte tlačidlo **PAIR / SCAN**. Prístroj spustí automatické vyhľadávanie rozhlasových staníc. Po nájdení stanice sa vyhľadávanie zastaví a spustí sa jej prehrávanie.
 - 3) Ak je potrebné stanicu doladiť k získaniu lepšieho príjmu, použite gombíka **TUNE**. Každé pootočenie gombíka zmení rozhlasovú frekvenciu o 0,05 MHz.

Rádio spustí vyhľadávanie a počas neho sa bude zobrazovať naladená frekvencia. Po nájdení použiteľnej stanice zastaví rádio vyhľadávanie a nájdená stanica sa začne prehrávať. Ak stanica vysielala aj RDS, zobrazí sa aj názov stanice a bežiaci rádiotext. Ak nie sú údaje RDS k dispozícii, na displeji sa zobrazí [No rádiotext].

STEREOFORNÍ / MONOFONICKEJ

Prístroj môžete nastaviť tak, aby sa prepínal medzi automatickým a monofónnym príjmom FM. Stlačením a podržaním tlačidla **ST / MO** vyberte zvukový režim Auto (v prípade príjmu stereofónneho signálu) alebo Mono.

UKLADANIE ROZHLASOVÝCH STANÍC (FM)

Možno uložiť 10 predvoľieb 1 až 10.

- 1) Nájdite stanicu, ktorú chcete uložiť, a potom stlačte a podržte tlačidlo **PROG / PRE**.
- 2) Na displej sa zobrazí „Preset Stored“ (Uloženie predvoľby). Pomocou gombíka **TUNE** nastavte číslo predvoľby (1 – 10), kam chcete predvoľbu uložiť. Displej zobrazí [Empty] (Prázdna), pokiaľ nebude uložená žiadna stanica.
- 3) Ak chcete uložiť stanicu pod zobrazeným číslom predvoľby, potvrdte to stlačením gombíka **SELECT**. Po uložení stanic ich môžete počúvať tak, že tlačidlom **PROG / PRE** vyvoláte predvoľby 1 – 10. Stlačením gombíka **SELECT** prehráte predvolenú stanicu.

NASTAVENIE FM

PONUKA NASTAVENIE FM

Existujú niektoré nastavenia ponuky, ktoré sú špecifické pre používanie rádia FM. Tieto nastavenia možno zmeniť pomocou ponuky nastavenia.

Ak chcete vstúpiť do ponuky nastavenia FM:

- Prepnite do režimu FM.
- Po dobu 2 sekúnd stlačte a podržte tlačidlo **MENU** na čelnom paneli.

Strom ponuky je zobrazený nižšie. Ak chcete prechádzať možnosti, ktoré sú k dispozícii, otáčajte gombíkom **TUNE**. Ak chcete vybrať z ponuky určitú možnosť, stlačte gombík **SELECT**.

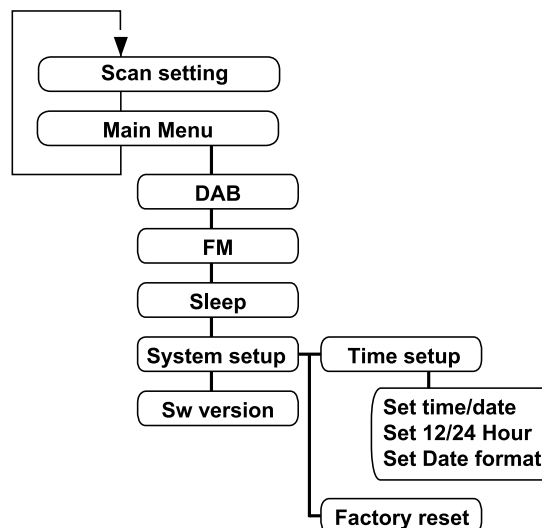

ĎALŠIE INFORMÁCIE O MOŽNOSTIACH PONUKY NASTAVENIE FM

NASTAVENIE VYHĽADÁVANIA: V tejto možnosti ponuky môžete nastaviť citlivosť vyhľadávania rádia FM na dve rôzne úrovne: „Iba silné stanice“ alebo „Všetky stanice“. Nastavenie na „Iba silné stanice“ vylúči z vyhľadávania slabšie stanice a vyhľadávanie sa tak urýchli. Ak nastavíte „Všetky stanice“, vyhľadávanie sa zastaví na každej nájdennej stanici, aj keď je jej signál slabý.

HLAVNÁ PONUKA

DAB: Prepnutie do režimu DAB

FM: Prepnutie do režimu FM

Odložené vypnutie: V tejto voľbe je možné nastaviť časovač odloženého vypnutia.

NASTAVENIE SYSTÉMU

NASTAVENIE ČASU / DATA: Táto hlavná možnosť umožňuje manuálne nastavenie hodín, ak nie je k dispozícii vysielanie DAB.

NASTAVENIE Z VÝROBY: Táto možnosť obnoví všetky nastavenia na „Pôvodné nastavenie z výroby“. Nastavenie hodín, zoznamov staníc a všetky uložené predvoľby sa vymažú. Po resetovaní na nastavenia z výroby rádio automaticky vykoná opätovné prehľadanie pásma DAB.

VERZIA SOFTVÉRU

Zobrazí sa číslo verzie softvéru, ktorý je aktuálne inštalovaný vo vašom rádiu. Je to pomôcka pre technika, ktorý bude vykonávať servis rádia.

POČÚVANIE RÁDIA DAB

PONUKA NASTAVENIE DAB

Rádio má doplnkové funkcie a možnosti, ktoré sú k dispozícii prostredníctvom ponuky Nastavenia. Vstup do ponuky nastavenia DAB pomocou ovládacích prvkov na hornom paneli.

- Nastavte režim DAB.
- Po dobu 2 sekúnd stlačte a podržte tlačidlo **INFO / MENU**. Pomocou gombíka **TUNE** môžete prechádzať možnosti, ktoré sú v ponuke k dispozícii.
- Potvrďte stlačením tlačidla **SELECT**.

ĎALŠIE INFORMÁCIE O MOŽNOSTIACH PONUKY NASTAVENIE DAB:

ÚPLNÉ VYHLADANIE: Ak chcete znova prehľadať celé pásmo DAB a aktualizovať zoznam staníc, vyberte Úplné vyhľadanie.

MANUÁLNE LADENIE: Manuálne ladenie umožňuje manuálne prehľadanie pásma. Môžete prechádzať multiplex a zisťovať, či obsahuje použiteľnú silu signálu. Manuálne ladenie nie je pre bežnú prevádzku nutné, ak vyhľadanie automaticky vytvorilo zoznam všetkých použiteľných staníc.

VYRADENIE: Ak sa medzi stanicami nachádzajú stanice, ktoré sa už nedajú prijímať (napríklad preto, že ste sa presťahovali inam), môžete tieto stanice, ktoré sa už nedajú naladiť, vyradiť zo zoznamu staníc pomocou možnosti „Prune“ (Vyradenie).

PRVÉ VYHLADANIE

Keď rádio zapnete prvýkrát, zobrazí sa displej vyhľadávania, zatiaľ čo prebieha proces vyhľadávania:



Rádio vyhľadá všetky použiteľné stanice (úplné vyhľadanie) a uloží ich v automaticky abecednom poradí - rádio 1, rádio 2, rádio AA, rádio AB ... Prvé vyhľadanie trvá niekoľko minút. Po vyhľadaní sa nastavia hodiny a rádio začne prehrávať prvú stanicu v poradí. Ak chcete vyhľadať inú stanicu, pozri ďalší oddiel.

VYHLADANIE URČITEJ STANICE

Ak chcete vyhľadať ďalšiu stanicu DAB pomocou ovládacích prvkov čelného panelu:

- Otočte gombíkom **TUNE**
- Zobrazí sa <Zoznam staníc>.
- Otáčaním gombíka **TUNE** môžete prechádzať zoznam staníc.
 - Zobrazenú stanicu vyberiete stlačením gombíka **SELECT**.
- Po krátkej dobe rádio stanicu naladí.

VYHLÁDÁVANIE DAB

OPĀTOVNÉ VYHLÁDÁVANIE STANÍC DAB

Pri prvom použití prehľadá rádio pásmo DAB a nájde stanice, ktoré sú k dispozícii. Nájdené stanice sa potom uloží do systémovej pamäte. Pásmo môžete kedykoľvek znovu prehľadať, napríklad ak sa presťahujete inam alebo len chcete aktualizovať zoznam uložených staníc, ktoré sú k dispozícii.

Manuálne vyhľadanie staníc DAB:

- Zvoľte pásmo DAB.
- Stlačte tlačidlo **PAIR / SCAN** na čelnom paneli.

Vyhľadávanie potrvá niekoľko minút. Počet služieb nájdených počas vyhľadávania sa zobrazí na pravej strane displeja. Po vyhľadaní sa rádio preladí na prvú stanicu na zozname staníc a začne ju prehrávať, za predpokladu, že je k dispozícii. Po voľbe tejto stanice môžete pokračovať vo vyhľadávaní ďalšej stanice, ako je popísané na predchádzajúcej stránke.

REŽIMY ZOBRAZENIA DAB

MOŽNOSTI REŽIMOV ZOBRAZENIA

Spodný riadok displeja možno prepínať a zobrazovať tak rôzne informácie, ktoré môžu byť vysielané spolu so stanicou DAB.

Voľba zobrazenia informácií:

Opakovanými stlačeniami tlačidla **INFO / MENU** na čelnom paneli môžete meniť informácie zobrazované pri prehrávaní rozhlasovej stanice DAB. Všetky možnosti zobrazenia sú na obrázku nižšie. Niektoré stanice nemusia vysielat' všetky tieto možnosti.

DLS (Dynamic Label Segment): Ide o rolujúcu správu, ktorá podáva informácie v reálnom čase, a to názvy skladieb, hlavné správy, atď

PROGRAMME TYPE: Informácie o type programu, ktorý sa vysielá.

MULTIPLEX NAME: Digitálne rozhlasové stanice DAB sa vysielajú v multiplexoch. Každý multiplex je skupinou rozhlasových staníc vysielaných na určitej frekvencii signálu. Existujú národné a miestne multiplexy; miestna multiplexy obsahujú stanice podľa ponuky vašej oblasti. Táto možnosť zobrazuje názov multiplexu, ktorý obsahuje stanicu, ktorú počúvate.

SIGNAL STRENGTH: Toto nastavenie zobrazuje stĺpcový graf sily signálu. Čím dlhší je stĺpec, tým silnejší je signál. Nastavenie displeja na zobrazenie sily signálu je užitočné pri nastavovaní antény na najsilnejší signál.

TIME: Čas a dátum sa aktualizujú na základe vysielanej informácie.

MULTIPLEX NUMBER / FREQ: Táto možnosť zobrazí číslo a frekvenciu multiplexu, ktorý obsahuje stanicu, ktorú počúvate.

BIT RATE: DAB umožňuje vysielaciemu subjektu meniť dátový tok (alebo mieru, v ktorej je možné vykonať kompresiu zvukového signálu) v závislosti od typu vysielania. To umožňuje maximalizáciu počtu staníc v multiplexe. Hovorené slovo a správy sa často vysielajú s nižšou bitovou rýchlosťou; hudba naopak vyžaduje k dobrej kvalite vyššiu bitovú rýchlosť.

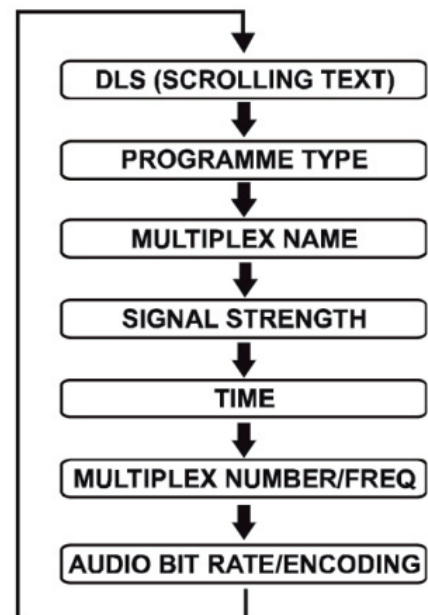



UKLADANIE ROZHLASOVÝCH STANÍC (DAB)

Môžete uložiť ľubovoľné predvoľby 1 – 10

- 1) Vyhľadajte stanicu, ktorú chcete uložiť, a potom stlačte a podržte tlačidlo **PROG / PRE**.
- 2) Na displeji sa zobrazí „Preset Stored“ (Uloženie predvoľby). Otáčaním gombíka **TUNE** vyberte číslo predvoľby (1 – 10), kam chcete stanicu uložiť. Displej zobrazí „Empty“ (Prázdna), ak nie je uložená žiadna stanica.
- 3) Ak chcete uložiť stanicu pod zobrazeným číslom predvoľby, potvrdte stlačením **SELECT**. Po uložení stanice ju môžete počúvať tak, že stlačením tlačidla **PROG / PRE** vyberiete jednu z predvoľieb 1 až 10. Stlačením **SELECT** stanicu predvoľby prehráte.

POUŽÍVANIE BLUETOOTH

Hudobné stopy môžete počúvať aj z iného zariadenia na prehrávanie médií, ak je k prístroju pripojené pomocou technológie Bluetooth®. Ak chcete takéto zariadenie k prístroju pripojiť cez Bluetooth®, vykonajte nasledujúce kroky:

- 1) Keď je prístroj zapnutý, opakovane stláčajte tlačidlo **FUNCTION** na prístroji alebo tlačidlo **FUNC** na diaľkovom ovládači. Ikona  bude blikať.
- 2) Prístroj automaticky aktivuje párovania Bluetooth a ikona  bude rýchlo blikať.
Po úspešnom spárovaní zostane ikona  neperušovane svietiť.
- 3) V systéme zariadení s funkciou Bluetooth by ste mali vidieť názov prístroja „DAB12BT“. Ak je požadované heslo, zadajte „0000“. Pri pripojení bude ikona  neperušovane svietiť.
Poznámka: Pokiaľ prístroj nájde, spárované zariadenia Bluetooth, sa spojí automaticky.
- 4) Pri manuálnom párovaní stlačte a podržte po dobu 3 sekúnd tlačidlo **PAIR / SCAN**. Teraz sa vo vašom zariadení s technológiou Bluetooth zobrazí identifikačné číslo prístroja DAB12BT. Prevádzkový dosah Bluetooth pre tento prístroj je 10 metrov, pokiaľ nie sú v priestore prekážky. Dosah Bluetooth môžu ovplyvniť steny, konštrukcie a iné objekty.

POČÚVANIE EXTERNÝCH ZARIADENÍ

Pripojte externé zariadenie ku konektoru vstupu AUX IN 3,5 mm na zadnej strane prístroja. Externým zariadením môže byť prehrávač MP3, CD walkman, osobný počítač atď.

PREHRÁVANIE HUDBY

- 1) Stlačením tlačidla **FUNCTION** vyberte režim AUX.
- 2) Nastavte externé zariadenie na prehrávanie. Je možné, že budete musieť upraviť hlasitosť pri oboch zariadení.

NASTAVENIE BASOV A VÝŠOK

Nastavenie basov: stlačte tlačidlo EQ na hlavnej jednotke alebo na diaľkovom ovládači. Na displeji sa zobrazí „L: 00“. Pomocou gombíka **TUNE** nastavte úroveň basov.

Nastavenie výšok: stlačte tlačidlo EQ na hlavnej jednotke alebo na diaľkovom ovládači. Na displeji sa zobrazí „H: 00“. Pomocou gombíka **TUNE** nastavte úroveň výšok.

NASTAVENIE BUDÍKA

Prístroj má 2 budíky, u ktorých môžete nastaviť budenie bzučiacom alebo hudbou z rádia. Možno tiež nastaviť úroveň hlasitosti.

NASTAVENIE BUDÍKA 1

- 1) Stlačte tlačidlo **ALARM**. Displej zobrazí nastavenie budíka 1.
- 2) Otočením gombíka **TUNE** zvolte budík 1 alebo budík 2 a stlačením potvrdte.

- 3) Nastavte čas zapnutia budíka a potom stlačením **SELECT** prepnete do sprievodcu nastavením budíka.
- 4) Nastavenie doby trvania: 15, 30, 45, 60, 90
- 5) Nastavenie zdroja zvuku budíka: DAB, FM, bzučiak
- 6) Nastavenie periódy budíka: denne, cez víkend, vo všedné dni, raz.
- 7) Nastavenie hlasitosti zvuku budíka
- 8) Vedľa čísla 1 sa tiež zobrazí symbol zvončeka.

NASTAVENIE BUDÍKA 2

- Stlačte tlačidlo **ALARM** a postupujte podľa pokynov vyššie.

ZRUŠENIE A DEAKTIVOVANIE BUDÍKA

- Stlačte tlačidlo **ALARM**, potom vyberte budík 1 alebo 2. Vyberte vypnutie budíka a potvrdte stlačením **SELECT**.
- Ak chcete budík vypnúť len dočasne, stlačte tlačidlo prispania **SNOOZE**. Budík sa vypne a začne znovu znieť po 6 minútach.
- Stlačením tlačidla **STANDBY** zvuk budíka vypnete.

USPÁVANIE S HUDBOU

- 1) Zvoľte požadovaný režim, v ktorom sa má funkcia odloženého vypnutia použiť.
- 2) Stlačte tlačidlo **SLEEP**. Rozsvieti sa ikona „SLEEP“ a zariadenie sa prepne do režimu odloženého vypnutia.
- 3) Stlačte a podržte tlačidlo **SLEEP**, až kým sa na displeji nezobrazí „Nastavenie doby odloženého vypnutia“. Otáčaním gombíka **TUNE** zvoľte požadovanú dobu, o ktorú sa má vypnutie odložiť (90 - 60 - 45 - 30 - 15 minút -0-), potvrdte stlačením **SELECT**.

ÚDRŽBA

Pred čistením sa uistite, že prístroj je úplne odpojený zo sieťovej zásuvky.

- Ak chcete prístroj vyčistiť, utrite jeho skriňa mierne navlhčenou tkaninou nepúšťajúcou vlákna.
- Nepoužívajte čistiaci roztok obsahujúci alkohol, čpavok či abrazíva.
- Na prístroj ani v jeho blízkosti nepoužívajte spreje.

RADY A TIPY

Ak sa objaví problém, môže byť jeho príčina veľmi triviálna. Nasledujúca tabuľka obsahuje rôzne typy:

Problém	Príčina / Riešenie
Nie je počuť zvuk	Upravte nastavenie hlasitosti. Je možné, že hlasitosť nie je zapnutá.
Statické rušenie	Príjem signálu je príliš slabý. Nastavte anténu alebo presuňte prístroj na miesto so silnejším signálom.
Zvuk je skreslený	Hlasitosť je príliš vysoká. Upravte nastavenie hlasitosti.
Požadovaná stanica nenájdená	Slabý signál. Použite funkciu manuálneho ladenia.
Nenájdené zariadenie Bluetooth	Zvolili ste na zariadení Bluetooth správny režim vyhľadávania?
	Bola na hlavnej jednotke správne vybraná ikona Bluetooth?
	Stlačili ste a podržali tlačidlo párovania PAIRING na prístroji, aby sa mohlo párovanie dokončiť?
	Nie je sa prístrojom už spárované iné zariadenie?
	Našli ste „DAB12BT“ v zariadení s Bluetooth a potom vybrali „Spárovať s týmto zariadením“?
	Podporuje vaše zariadenie Bluetooth spojenie A2DP?
Displej je prázdny	Môže k tomu dôjsť, ak vysielací subjekt zmení názov stanice alebo služby, alebo naladenú stanicu zruší. Prístroj sa pokúsi ju znovu naladiť alebo spustí vyhľadávanie.
Nespustil sa budík	Skontrolujte, či je budík nastavený. Ak je budík nastavený, zobrazuje sa ikona budíka.
	Upravte nastavenie hlasitosti budíka. Je možno, že je hlasitosť príliš nízka.

Funkcie výrobku možno resetovať, ak prístroj postihne elektrostatický výboj alebo rušenie alebo bola na vysielacom vykonávaná skúška odolnosti proti vyžarovaniu. Resetovaním prístroja obnovíte jeho normálnu prevádzku.

TECHNICKÉ ŠPECIFIKÁCIE

Model	DAB12BT
Sieťový adaptér	Vstup pre striedavý prúd: AC 100 – 240V ~ 50 / 60 Hz
	Výstup pre jednosmerný prúd: DC 5 V / 2000 mA
Výkon	2 x 2,5 W + 5 W RMS
Frekvencia rádia	FM 87,5 – 108 MHz
	DAB 174,928 – 239,200 MHz
Rozmery	300 x 150 x 150 mm
Čistá hmotnosť	1,65 kg

VÝROBCA SI VYHRADZUJE PRÁVO NA ZMENU TECHNICKEJ ŠPECIFIKÁCIE VÝROBKU.



VAROVANIE: NEVYSTAVUJTE SPOTREBIČ DAŽĎU ALEBO VLHKOSTI, ABY STE PREDIŠLI VZNIKU POŽIARU ALEBO ÚRAZU ELEKTRICKÝM PRÚDOM. PRED OPRAVOU ALEBO VŽDY, KEĎ SPOTREBIČ NEPOUŽÍVATE, VYPNITE HO ZO ZÁSUVKY V PRÍSTROJI NIESÚ ŽIADNE ČASTI OPRAVITEĽNÉ SPOTREBITEĽOM.

VŽDY SA OBRACAJTE NA KVALIFIKOVANÝ AUTORIZOVANÝ SERVIS. SPOTREBIČ JE POD NEBEZPEČNÝM NAPÄTÍM.

Informácie o ochrane životného prostredia

Urobili sme to najlepšie pre zníženie množstva obalov a zaistili sme ich jednoduché rozdelenie na 3 materiály: lepenka, papierová drť a rozťahnutý polyetylén. Tento prístroj obsahuje materiály, ktoré môžu byť po demontáži špecializovanou spoločnosťou recyklované. Dodržujte prosím miestne nariadenia týkajúce sa nakladania s baliacimi materiálmi, vybitými batériami a starým zariadením.

Likvidácia starého elektrozariadenia a použitých batérií a akumulátorov



Tento symbol na výrobku, jeho príslušenstve alebo na jeho obale označuje, že s výrobkom nesmie byť nakladané ako s domácim odpadom. Po skončení životnosti odovzdajte prosím výrobok alebo batériu (ak je priložená) v príslušnom mieste spätného odberu, kde bude vykonaná recyklácia tohto elektrozariadenia a batérií. V Európskej únii a v ostatných európskych krajinách existujú miesta spätného odberu odslúženého elektrozariadenia. Tým, že zaistíte správnu likvidáciu výrobku, môžete predísť možným negatívnym následkom pre životné

prostredie a ľudské zdravie, ktoré sa môže v opačnom prípade prejaviť ako dôsledok nesprávnej manipulácie s týmto výrobkom alebo batériou, alebo akumulátorom. Recyklácia materiálov prispieva k ochrane prírodných zdrojov. Z tohto dôvodu prosím nevyhadzujte odslúžené elektrozariadenie a batérie / akumulátory do domového odpadu. Informácie o tom, kde je možné vyslúžených elektrozariadení alebo použité batérie alebo akumulátory zadarmo odovzdať, získate u vášho predajcu, na obecnom úrade alebo na webe www.sewa.sk. Dovozca zariadenia je registrovaný u kolektívneho systému SEWA, a. s. (pre recykláciu elektrozariadení aj batérií a akumulátorov).

Výrobca: HP Tronic Zlín, spol. s r. o., Prštné-Kútiky 637, 760 01 Zlín, Česká republika

Výhradný dovozca: ETA - Slovakia, spol s r. o., Stará Vajnorská 8, 831 04, Bratislava 3

ETA a.s. týmto vyhlasuje, že výrobok *DAB12BT* je v zhode s európskou smernicou č. 1999/5 / ES. Kompletne Prehlásenie o zhode možno nájsť na stránkach http://www.gogen.cz/declaration_of_conformity

Dziękujemy za zakup radia z bezprzewodową funkcją Bluetooth. Zalecamy, żeby przed rozpoczęciem jego użytkowania poświęcić nieco czasu na zapoznanie się z niniejszą instrukcją, tak żeby w pełni zrozumieć działanie i wszystkie możliwości, jakie oferuje urządzenie. Instrukcja zawiera także porady i odpowiedzi pomagające w rozwiązywaniu różnych problemów. Przed rozpoczęciem użytkowania należy uważnie przeczytać wskazówki bezpieczeństwa, a samą instrukcję zachować do późniejszego wykorzystania.

UWAGA



Symbol błyskawicy ze strzałką w trójkącie służy ostrzeżeniu użytkownika przed obecnością wewnątrz produktu niebezpiecznych, nieizolowanych elementów pod napięciem, które może być wystarczająco wysokie by powodować ryzyko porażenia człowieka.



Symbol wykrzyknika w trójkącie wskazuje na ważne informacje i instrukcje producenta, dotyczące urządzenia.



W celu zmniejszenia ryzyka porażenia elektrycznego nie należy zdejmować pokrywy ani z przodu ani z tyłu urządzenia, aby dokonać naprawy, należy zwrócić się do wykwalifikowanych pracowników serwisu.

- Nie ustawiać urządzenia w pobliżu źródeł ciepła ani w zasięgu bezpośredniego padania promieni słonecznych.
- Nie ustawiać urządzenia w miejscu wystawionym na deszcz i wilgoć.
- Nie dopuszczać do zachlapania ani zabryzganania urządzenia, nie stawiać na nim przedmiotów napełnionych płynami takimi jak np. wazon.
- Pozostawić przynajmniej po 30 cm przestrzeni wokół urządzenia, w celu zapewnienia prawidłowej wentylacji.
- Nie utrudniać wentylacji poprzez zasłanianie otworów wentylacyjnych przedmiotami takimi jak gazety, obrusy, zasłony etc.
- Nie stawiać na urządzeniu ani w jego bezpośredniej bliskości źródeł otwartego ognia (np. zapalone świece).
- Wyłączyć urządzenie, jeśli go nie używamy. Jeśli planujemy nie używać urządzenia przez dłuższy czas, należy je wyłączyć i odłączyć od źródła zasilania.
- Jeśli wtyczka lub złącze zasilania urządzenia są wykorzystywane do jego wyłączania, muszą pozostać łatwo dostępne. W celu całkowitego odcięcia zasilania, należy wyjąć wtyczkę zasilającą z gniazda prądu elektrycznego.
- Dostęp do wtyczki zasilającej podczas użytkowania urządzenia musi być łatwy. Nie można go blokować.
- Obudowę urządzenia czyścić miękką ściereczką. Nie używać do czyszczenia żadnych preparatów chemicznych ani detergentów.

ZAWARTOŚĆ OPAKOWANIA

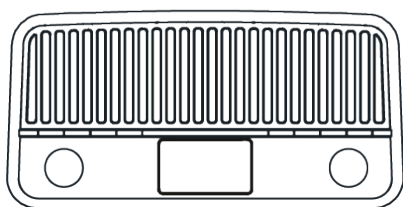

Urządzenie



Zasilacz

Wejście: 100 – 240V ~ 50 – 60Hz/0,35 A
Wyjście: 5V/2000 mA

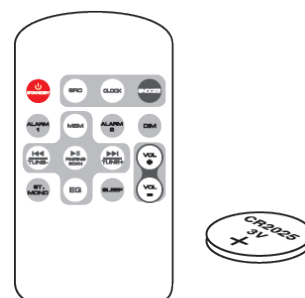

Pilot z baterią

WYGLĄD URZĄDZENIA

WIDOK Z PRZODU

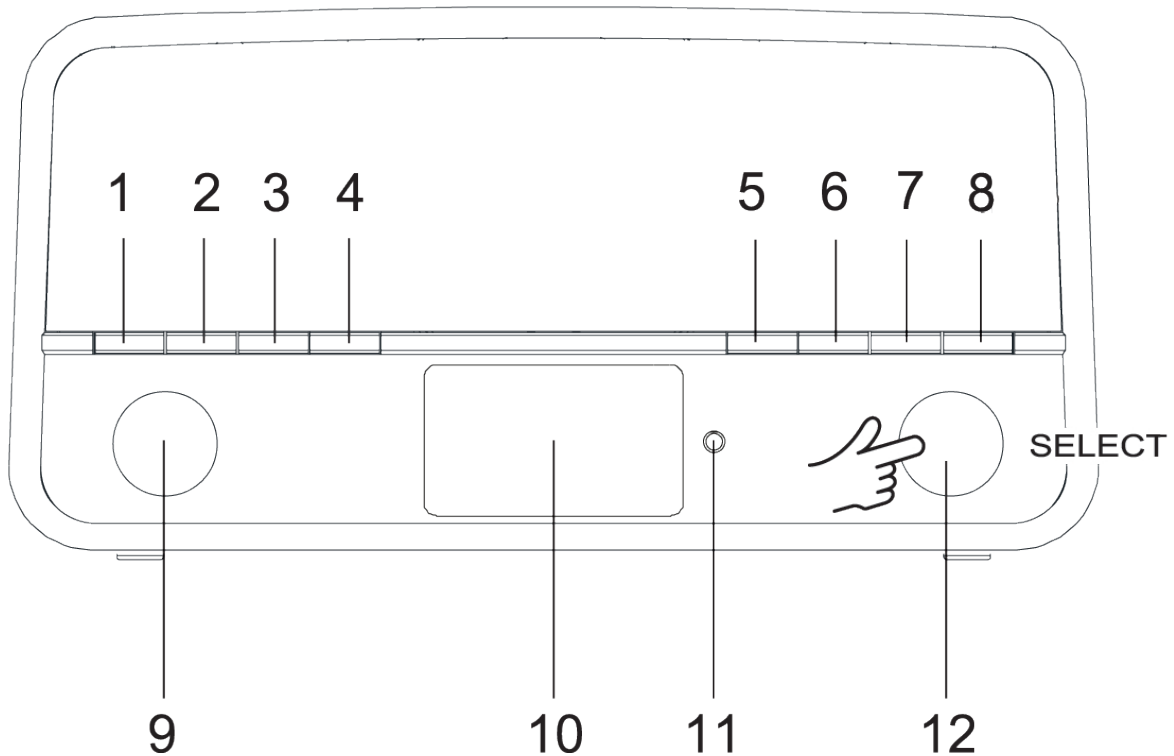

1. Przycisk **STANDBY**
2. Przycisk **funkcji**
3. Przycisk **parowania**
(PLAY) / SCAN
4. Przycisk **EQ / ST / MO**
5. Przycisk **SLEEP / DIM / SNOOZE**
6. Przycisk **PROG / PRE**
7. Przycisk **INFO / MENU**
8. Przycisk **ALARM**
9. Regulacja **głośności**
10. Przycisk **DISPLAY**
11. Czujnik / odbiornik **zdalnego sterowania**
12. Pokrętko strojenia. Nacisnąć żeby wybrać

WIDOK Z TYŁU

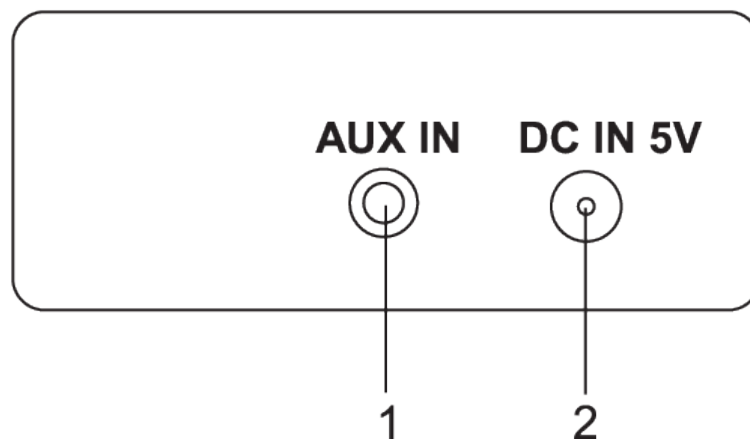

1. **AUX IN** – gniazdo AUX IN 3,5 mm do podłączania urządzeń zewnętrznych.
2. **DC IN 5 V** – gniazdo zasilania

PILOT

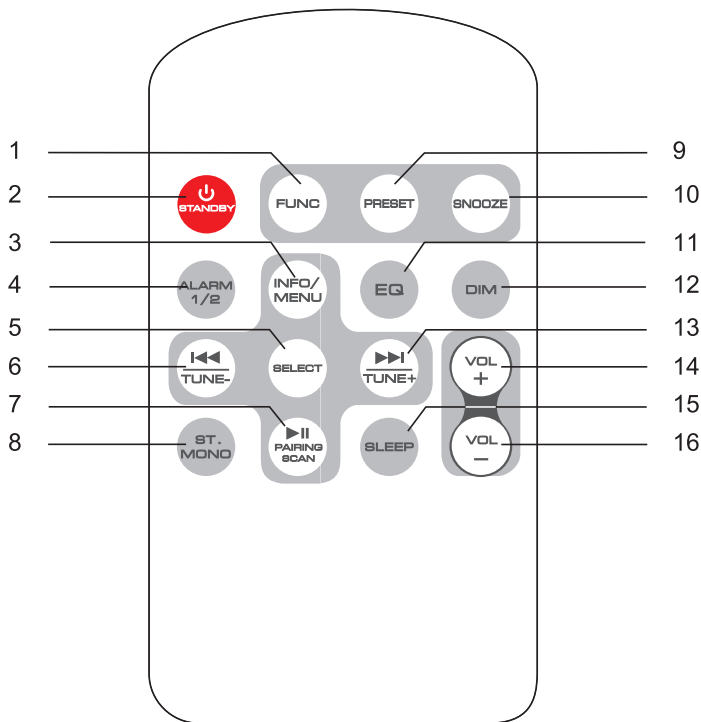

- 1) Przycisk **FUNC** – naciskać przycisk funkcji, żeby przełączać pomiędzy trybami FM, AUX lub Bluetooth.
- 2) Przycisk **STANDBY** – naciskać, żeby włączać urządzenie lub przechodzić do trybu uśpienia.
- 3) Przycisk **INFO / MENU** - nacisnąć, żeby zobaczyć informację o stacji radiowej. Nacisnąć przycisk żeby uzyskać informację o stacji. Nacisnąć i przytrzymać, żeby wejść do menu.
- 4) Przycisk **ALARM** – nacisnąć, żeby ustawić lub włączyć Alarm 1.
- 5) Przycisk **SELECT** – nacisnąć żeby wybrać
- 6) Przycisk **TUNE - / BACKWARD SKIP** – naciskać, żeby przeskakiwać utwory w tył w trybie Bluetooth. Naciskać, żeby wyszukiwać stacje radiowe w trybie FM. Naciskać, żeby zmieniać ustawienia poziomu w trybie EQ.
- 7) Przycisk parowania, **PLAY / SCAN** - Parowanie, Odtwarzanie Pauza i Skanowanie:
 - Tryb Bluetooth: Szybkie wciśnięcie w celu odtwarzania. Naciśnij i przytrzymaj przez 2 sekundy, aby aktywować Bluetooth.
 - Tryb DAB / FM: Naciśnij, aby wyszukać stację radiową.
- 8) Przycisk **ST / MONO** – W trybie FM naciskać, żeby wybrać Stereo lub Mono.
- 9) Przycisk **PRESET** – Naciskać, żeby wybrać zapisaną stację. Nacisnąć i przytrzymać, żeby zapisać stację w pamięci.
- 10) Przycisk **SNOOZE** – kiedy rozlegnie się alarm, nacisnąć przycisk, żeby dezaktywować go na 9 minut.
- 11) Przycisk **EQ** – nacisnąć, żeby wejść w ustawienia basów i trebli.
- 12) Przycisk **DIM** – naciskać, żeby przyciemnić wyświetlacz LCD.
- 13) Przycisk **TUNE + / FORWARD SKIP** – naciskać, żeby przeskakiwać utwory w przód w trybie Bluetooth. Naciskać, żeby wyszukiwać stacje radiowe w trybie FM.
- 14) Przycisk **VOL +** - naciskać, żeby zwiększyć poziom głośności.
- 15) Przycisk **SLEEP** – naciskać, żeby ustawić czas uśpienia, każde naciśnięcie wydłuża go o 10 minut.
- 16) Przycisk **VOL -** – naciskać, żeby zmniejszyć poziom głośności.

WYŚWIETLACZ

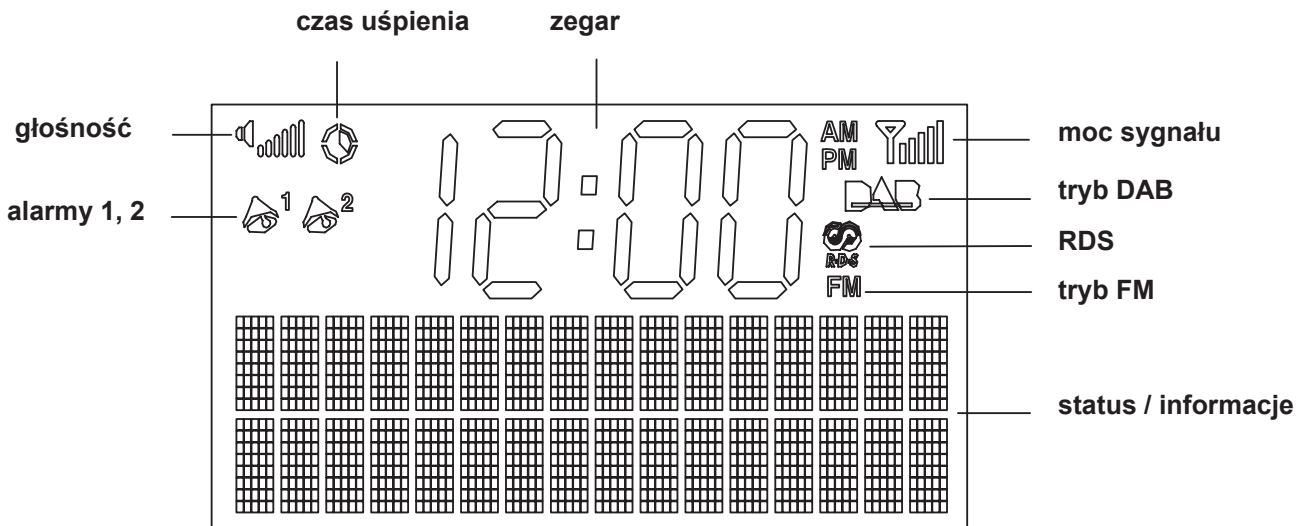

ZASILANIE

Zasilanie sieciowe – podłączyć załączony zasilacz do gniazda 5 V DC, znajdującego się z tyłu urządzenia i włożyć wtyczkę do gniazda sieciowego, a następnie włączyć urządzenie.

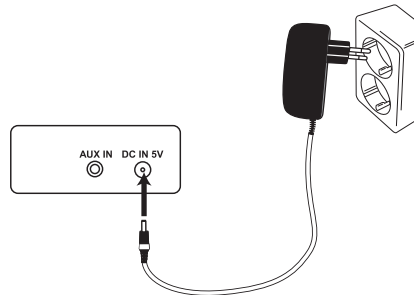

WKŁADANIE BATERII DO PILOTA

Włożyć do pilota baterię (CR2025) w sposób wskazany poniżej. Upewnić się, że oznaczenie '+' skierowane jest ku górze.

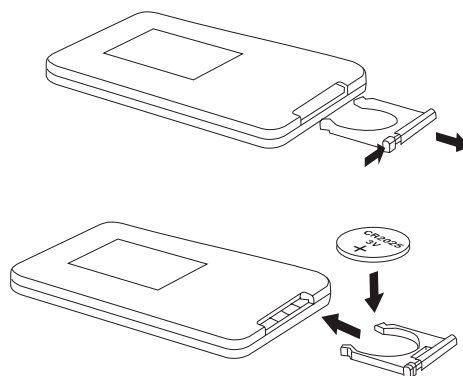

OBSŁUGA BATERII

- Nieprawidłowe lub niewłaściwe użycie baterii może doprowadzić do korozji lub jej wycieku, co grozi ryzykiem obrażeń ciała oraz uszkodzenia urządzenia.
- Baterie należy wkładać przestrzegając oznaczeń biegunowości (+ i -) na komorze baterii.
- Używać tylko typów baterii wskazanych w niniejszej instrukcji.
- Nie używać łącznie baterii nowych i starych, nie mieszać różnych typów baterii ze sobą.
- Nie wyrzucać zużytych baterii wraz z odpadami komunalnymi. Wyrzucać je w sposób zgodny z obowiązującymi regulacjami dotyczącymi odpadów.
- Jeśli urządzenie nie będzie używane przez dłuższy czas, należy wyjąć z niego baterie, żeby uniknąć uszkodzenia spowodowanego wyciekami lub korozją.

USTAWIANIE ZEGARA

Po pierwszym podłączeniu do źródła zasilania, na wyświetlaczu pojawi się komunikat „0:00”. Zegar ustawia się automatycznie po pierwszym włączeniu, pobierając sygnał ze stacji DAB. Jeśli stacje DAB są niedostępne można ustawić zegar ręcznie, po wejściu do MENU. Ustawianie czasu i daty: Opcja umożliwia ręczne ustawienie czasu i daty, jeśli niedostępne są stacje radiowe DAB.

Ręczne ustawianie czasu i daty:

- 1) Włączyć urządzenie, nacisnąć i przytrzymać przez dwie sekundy przycisk **INFO / MENU**, żeby wejść w tryb MENU.
- 2) Obracając pokrętkę strojenia wybrać „Set Time / Date”, według następujących kroków: Menu główne > Ustawienia systemowe> Ustawienie czasu > Ustawianie godziny / daty (Main menu > System setup > Time setup > Set Time / Date). Przy każdym z powyższych kroków niezbędne jest naciśnięcie **SELECT**. Po dokonaniu wyboru na wyświetlaczu pojawi się poniższy ekran.
- 3) Obracać pokrętkę strojenia (**TUNE**), żeby ustawić godzinę, a następnie nacisnąć **SELECT**, żeby zatwierdzić.
- 4) Obracać pokrętkę strojenia (**TUNE**), żeby ustawić minuty, a następnie nacisnąć **SELECT**, żeby zatwierdzić.



Ustawianie daty:

- 1) Obracać pokrętkę strojenia (**TUNE**), żeby ustawić dzień, a następnie nacisnąć **SELECT**, żeby zatwierdzić.
- 2) Obracać pokrętkę strojenia (**TUNE**), żeby ustawić miesiąc, a następnie nacisnąć **SELECT**, żeby zatwierdzić.
- 3) Obracać pokrętkę strojenia (**TUNE**), żeby ustawić rok, a następnie nacisnąć **SELECT**, żeby zatwierdzić.

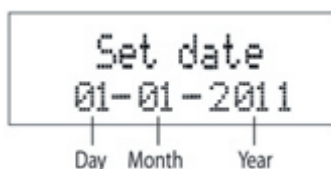

W tym samym miejscu można także wybrać wyświetlanie czasu 12 / 24 h oraz format daty. Menu główne > Ustawienia systemowe> Ustawienie czasu >

* Przy każdym ustawieniu naciskać **SELECT**, żeby zatwierdzić.

SŁUCHANIE STACJI FM

- Aby uzyskać najlepszy odbiór należy pełni rozciągnąć antenę i ustawić ją w odpowiedniej pozycji.
 - W pamięci urządzenia można zapisać do 10 stacji FM.
- 1) Nacisnąć przycisk **FUNCTION** na urządzeniu lub przycisk **FUNC** na pilocie, żeby wybrać FM mode.
 - 2) Nacisnąć przycisk **PAIR / SCAN**. Urządzenie rozpocznie automatyczne wyszukiwanie stacji radiowych. Po znalezieniu stacji, szukanie zakończy się, a urządzenie przełączy się na znalezioną stację.
 - 3) Jeśli stacja wymaga dostrojenia w celu poprawy jakości odbioru, można wykonać je obracając pokrętkę **TUNE**. Każdy obrót zmienia częstotliwość radiową o 0,05 MHz.

Podczas wyszukiwania na wyświetlaczu pokazuje się aktualna częstotliwość.

Jeśli urządzenie odnajdzie stację o wystarczająco silnym sygnale, przeszukiwanie kończy się i radio zatrzymuje się na znalezionej stacji. Jeśli stacja nie udostępnia informacji RDS, na wyświetlaczu pojawia się komunikat [No Radio Text]

ODBIÓR MONO/STEREO

Można przełączać odbiór stacji radiowych pomiędzy Auto i Mono.

Nacisnąć i przytrzymać przycisk ST / MO, żeby wybrać tryb audio Auto (stacja jest odtwarzana w stereo, jeśli nadaje sygnał stereo) lub Mono.

ZAPISYWANIE STACJI RADIOWYCH (FM)

W pamięci urządzenia można zapisać stacje pod numerami 1 – 10.

- 1) Wyszukać stację, która ma zostać zapisana, a następnie nacisnąć i przytrzymać przycisk **PROG / PRE**.
- 2) Na wyświetlaczu pojawi się komunikat „Preset Stored”, obracać pokrętkę strojenia (**TUNE**), żeby znaleźć żądany numer (1 – 10), pod którym ma zostać zapisana stacja. Na wyświetlaczu pojawi się komunikat (Empty) jeśli pod danym numerem nie została zapisana żadna stacja.
- 3) Nacisnąć przycisk **SELECT**, żeby zatwierdzić zapisanie stacji w pamięci urządzenia. Po zapisaniu stacji, w celu włączenia jednej z nich należy naciskać przycisk **PROG / PRE**, wybierając numer 1 - 10. Nacisnąć przycisk **SELECT** żeby zacząć słuchać wybranej stacji.

USTAWIENIA MENU FM

Istnieje możliwość dokonania lub zmiany innych ustawień, charakterystycznych dla pracy radia FM. Można je zmienić poprzez Menu Ustawień.

Aby przejść do menu ustawień:

- Wybrać tryb FM.
- Nacisnąć i przytrzymać przez 2 sekundy przycisk **MENU** na panelu przednim urządzenia.

Mapa menu znajduje się na poniższym rysunku. Aby przemieszczać się pomiędzy dowolnymi opcjami, należy obracać pokrętkę **TUNE**. Nacisnąć **SELECT**, w celu wybrania funkcji.

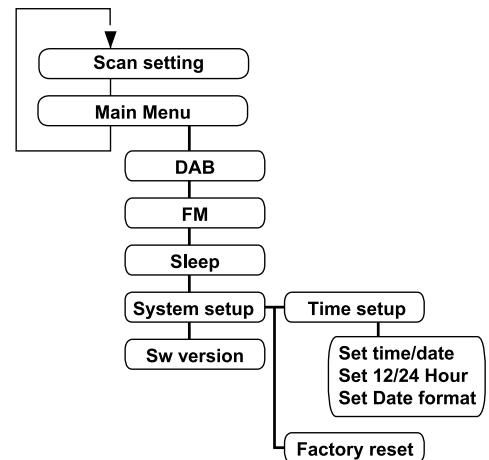

SZCZEGÓŁY DOTYCZĄCE OPCJI USTAWIENÍ FM

SCAN SETTING: opcja pozwala na ustawienie czułości wyszukiwania stacji FM na jednym z dwóch poziomów: “Strong stations only” – tylko stacje o silnym sygnale” lub “All stations” - wszystkie stacje. Ustawienie na “Strong stations only” wykluczy stacje nadające ze słabym sygnałem i spowoduje szybsze wyszukiwanie.

MAIN MENU (MENU GŁÓWNE)

DAB: Przełączanie w tryb DAB

FM: Przełączanie w tryb FM

Sleep: ustawienie timera czasu uśpienia

SYSTEM SETUP (USTAWIENIA SYSTEMOWE)

SET TIME / DATE: Opcja umożliwia ręczne ustawienie czasu i daty, jeśli niedostępne są stacje radiowe DAB.

FACTORY RESET: Funkcja przywracania ustawień fabrycznych. Wszystkie zapisane stacje, listy stacji i zegar zostaną skasowane. Po przywróceniu radio rozpocznie automatyczne wyszukiwanie w zakresie DAB.

SW VERSION

Wyświetla numer wersji oprogramowania zainstalowanej w urządzeniu. Informacja ta jest pomocna dla pracowników serwisu.

SŁUCHANIE RADIA DAB

MENU USTAWIEŃ DAB

Radio ma kilka właściwości i opcji, które są dostępne z poziomu menu Ustawień.

Aby przejść do ustawień DAB z poziomu głównego ekranu:

- Wybrać tryb DAB
- Nacisnąć i przytrzymać przez 2 sekundy przycisk **INFO/ MENU**.
- Aby przemieszczać się pomiędzy dowolnymi opcjami, należy obracać pokrętkę **TUNE**, żeby wybrać żadaną opcję z menu.
- Nacisnąć przycisk **SELECT**, żeby zatwierdzić.

SZCZEGÓŁY DOTYCZĄCE OPCJI USTAWIEŃ DAB

FULL SCAN: wybrać w celu ponownego przeszukania pełnego zakresu DAB i odświeżenia listy stacji radiowych.

MANUAL TUNE: ręczne strojenie umożliwia samodzielne przeszukiwanie zakresu, w celu sprawdzenia czy są dostępne stacje o sygnale wystarczająco silnym do słuchania. Ręczne strojenie nie jest potrzebne w normalnej sytuacji, w której urządzenie automatycznie przeszukuje zakres i tworzy listę dostępnych stacji.

PRUNE: jeśli jakaś ze stacji nie jest już dostępna (np. z powodu przeniesienia się w inny rejon), można wybrać funkcję „Prune”, żeby usunąć taką stację z listy.

PRZESZUKIWANIE POCZĄTKOWE

Po pierwszym uruchomieniu urządzenia, na wyświetlaczu pojawi się komunikat o wyszukiwaniu stacji:



Radio wyszukuje wszystkie dostępne stacje w całym zakresie i zapisuje je w kolejności alfabetycznej 1 Radio, 2 Radio, AA Radio, AB Radio itd. Przeszukiwanie początkowe może trwać kilka minut. PO zakończeniu procesu wyszukiwania, ustawie się zegar a urządzenie przełączy się automatycznie na pierwszą w kolejności stację radiową. W celu zmiany stacji patrz następny punkt.

WYSZUKIWANIE STACJI

Aby przełączyć na inną stację za pomocą przycisków na urządzeniu:

- Obrócić pokrętkę **TUNE**, pojawi się lista stacji.
- Obracać pokrętkę strojenia (**TUNE**), żeby przeglądać listę stacji.
- Nacisnąć przycisk **SELECT**, żeby wybrać żadaną stację.

Po krótkiej pauzie radio przełączy się na wybraną stację.

PRZESZUKIWANIE DAB

PONOWNE WYSZUKIWANIE STACJI

Przy pierwszym uruchomieniu radio przeszukuje zakres DAB i zapisuje wszystkie dostępne stacje. Można ponownie dokonać wyszukiwania, na przykład po zmianie miejsca użytkowania radia lub jeśli chcemy po prostu odświeżyć listę stacji radiowych.

Aby ręcznie doprowadzić do wyszukiwania DAB:

- Wybrać tryb DAB
- Nacisnąć przycisk **PAIR / SCAN** na panelu przednim.

Proces wyszukiwania może potrwać kilka minut. Liczba znalezionych podczas wyszukiwania stacji będzie widoczna po prawej stronie wyświetlacza. Po zakończeniu wyszukiwania radio przełączy się na pierwszą w kolejności zapisaną stację. Aby wybrać inną stację należy postępować jak opisano w sekcji powyżej.

TRYBY WYŚWIETLANIA DAB

OPCJE TRYBU WYŚWIETLANIA

Dolny pasek na wyświetlaczu może być przełączany w celu pokazywania różnych informacji, które mogą być przekazywane przez stację DAB.

Wybieranie informacji do wyświetlania:

Naciskać raz za razem przycisk **INFO / MENU** na panelu przednim, żeby zmieniać informacje wyświetlane podczas słuchania stacji DAB. Pełny zakres możliwych typów informacji został pokazany poniżej. Niektóre stacje mogą nie nadawać wszystkich rodzajów informacji.

DLS (Dynamic Label Segment): to przewijające się komunikaty, które nadawca może dołączyć do swojej transmisji. Zazwyczaj komunikaty te zawierają takie informacje jak szczegóły nadawanego programu etc.

PROGRAMME TYPE: zawiera informacje na temat stylu słuchanej stacji.

MULTIPLEX NAME: Cyfrowe stacje radiowe DAB są nadawane w ramach multipleksów. Multiplex to grupa stacji radiowych, które są nadawane w zestawie na jednej częstotliwości. Istnieją multipleksy krajowe i lokalne, zawierające stacje specyficzne dla danego terenu. Opcja pozwala na wyświetlanie nazwy multipleksu, który zawiera słuchaną właśnie stację.

SIGNAL STRENGTH: Na wyświetlaczu pojawia się pasek mocy sygnału, im sygnał mocniejszy, tym pasek jest dłuższy. Ustawienie pokazywania mocy sygnału jest przydatne, gdy chcemy ustawić antenę na najlepszy odbiór.

TIME: Czas i data są aktualizowane automatycznie na podstawie informacji nadawcy.

MULTIPLEX NUMBER / FREQ: Opcja pozwala na wyświetlanie numeru i częstotliwości multipleksu zawierającego aktualnie słuchaną stację.

BIT RATE: DAB pozwala nadawcom na różnicowanie BITRATE (lub stopnia skompresowania sygnału) w zależności od typu nadawania. Pozwala to na zwiększenie liczby stacji na multipleksie. Audycje „mówione” czy wiadomości są zazwyczaj emitowane z niższym bitrate, zaś nadawanie muzyki wymaga wyższego, żeby zapewnić lepszą jakość.

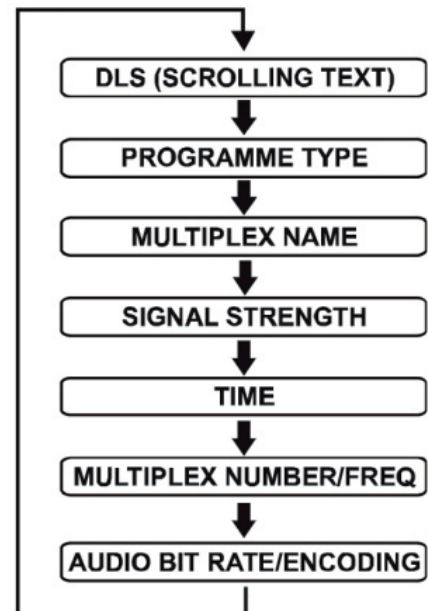





ZAPISYWANIE STACJI RADIOWYCH (DAB)

W pamięci urządzenia można zapisać stacje pod numerami 1 – 10.

- 1) Wyszukać stację, która ma zostać zapisana, a następnie nacisnąć i przytrzymać przycisk **PROG / PRE**.
- 2) Na wyświetlaczu pojawi się komunikat "Preset Stored", obracać pokrętkę strojenia (**TUNE**), żeby znaleźć numer (1 – 10), pod którym stacja ma zostać zapisana. Na wyświetlaczu pojawi się komunikat (Empty) jeśli nie jest pod nim zapisana żadna stacja.
- 3) Nacisnąć przycisk **SELECT**, żeby zatwierdzić zapisanie stacji w pamięci urządzenia. Po zapisaniu stacji, w celu włączenia jednej z nich należy naciskać przycisk **PROG / PRE**, wybierając numer 1 – 10. Nacisnąć przycisk **SELECT** żeby zacząć słuchać wybranej stacji.

OBSŁUGA BLUETOOTH

Po podłączeniu do urządzenia zewnętrznego odtwarzacza za pomocą technologii Bluetooth®, można słuchać plików zapisanych w zewnętrznym urządzeniu. Aby połączyć urządzenia za pomocą Bluetooth®, należy wykonać następujące czynności:

- 1) Po włączeniu urządzenia naciskać raz za razem przycisk **FUNCTION** na urządzeniu lub przycisk FUNC na pilocie. Zacznie migać ikona .
- 2) Urządzenie automatycznie rozpocznie proces parowania Bluetooth, ikona  będzie szybko migać. Po prawidłowym sparowaniu urządzeń  będzie świecić bez migania.
- 3) W podłączanym urządzeniu wyszukać urządzenie Bluetooth o nazwie „DAB12BT”. Jeśli jest wymagane, wpisać hasło „0000”. Po połączeniu ikona  będzie świecić bez migania. UWAGA: Jeśli urządzenie znajdzie ostatnio sparowany odtwarzacz Bluetooth, połączy się z nim automatycznie.
- 4) Parowanie ręczne: nacisnąć i przytrzymać przez 3 sekundy przycisk **PAIR / SCAN**, na urządzeniu zewnętrznym powinna pojawić się nazwa radia ID# DAB12BT. Zasięg działania Bluetooth wynosi 10 metrów, pod warunkiem, że pomiędzy urządzeniami nie ma przeszkód takich jak ściany, konstrukcje czy inne duże przedmioty, które mogą wpływać na jakość połączenia Bluetooth.

SŁUCHANIE POPRZECZ AUX

Dodatkowe urządzenie podłączyć do gniazda 3,5 mm AUX IN znajdującego się z tyłu radia. Może to być odtwarzacz MP3, walkman CD, komputer, etc.

ODTWARZANIE MUZYKI

- 1) Naciskać przycisk **FUNCTION**, żeby wybrać tryb AUX.
- 2) Ustawić urządzenie zewnętrzne w trybie odtwarzania. Może być konieczna regulacja głośności w obu urządzeniach.

USTAWIENIA BASÓW I TREBLI

Ustawianie basów: Nacisnąć przycisk EQ na urządzeniu lub na pilocie, na wyświetlaczu pojawi się komunikat „L: 00”. Obracać pokrętkę strojenia (**TUNE**), żeby wyregulować poziom basów.

Ustawianie trebli (wysokich tonów): Nacisnąć przycisk EQ na urządzeniu lub na pilocie, na wyświetlaczu pojawi się komunikat „H: 00”. Obracać pokrętkę strojenia (**TUNE**), żeby wyregulować poziom trebli.

ALARM

W urządzeniu można ustawić dwa alarmy, które będą budzić poprzez dzwonek lub muzykę z radia. Można również ustawić poziom głośności alarmu.

USTAWIANIE ALARMU 1

- 1) Nacisnąć przycisk **ALARM**, na wyświetlaczu pojawi się „Alarm 1 Setup”.
- 2) Obracać pokrętkę strojenia (**TUNE**), żeby wybrać Alarm 1 lub Alarm 2, a następnie nacisnąć je, żeby zatwierdzić.
- 3) Ustawić czas alarmu, a następnie nacisnąć przycisk **SELECT**, żeby wejść do funkcji Alarm Wizard.
- 4) Ustawić czas trwania: 15, 30, 45, 60, 90
- 5) Wybrać źródło dźwięku alarmu: DAB, FM, dzwonek / brzęczyk
- 6) Ustawić częstotliwość alarmu: codziennie, w dni robocze, w weekendy, raz
- 7) Ustawić poziom głośności
- 8) Na wyświetlaczu będzie pokazywać się ikona dzwoneka, z dodatkiem „1”.

USTAWIANIE ALARMU 2

- Nacisnąć przycisk **ALARM** a następnie powtarzać powyższe kroki.

ANULOWANIE I DEZAKTYWACJA ALARMU

- Nacisnąć przycisk **ALARM**, potem wybrać Alarm 1 lub 2, wybrać Alarm off , a następnie nacisnąć **SELECT**, żeby zatwierdzić.
- Nacisnąć przycisk **SNOOZE**, żeby zatrzymać alarm na czas 6 minut. Po upływie tego czasu alarm rozlegnie się ponownie.
- Nacisnąć przycisk **STANDBY**, żeby wyłączyć dźwięk alarmu.

ZASYPIANIE PRZY MUZYCE

- 1) Wybrać żądany tryb do przechodzenia w tryb uśpienia.
- 2) Nacisnąć przycisk **SLEEP**, ikona „SLEEP” zaświeci się i urządzenie przejdzie w tryb uśpienia.
- 3) Nacisnąć i przytrzymać przycisk **SLEEP**, aż na wyświetlaczu pojawi się komunikat “set sleep time” (ustaw czas uśpienia). Obracać pokrętkę strojenia (**TUNE**), żeby wybrać żądany czas, po którym urządzenie przejdzie w tryb czuwania (90 - 60 - 45 - 30 - 15 minut - 0), a następnie nacisnąć **SELECT**, żeby zatwierdzić.

KONSERWACJA

Przed przystąpieniem do czyszczenia należy całkowicie odłączyć urządzenie od sieci elektrycznej.

- Aby wyczyścić urządzenie należy użyć lekko wilgotnej, niekłaczącej ściereczki.
- Nie korzystać z żadnych środków czyszczących zawierających alkohol, amoniak czy składniki ściernie.
- Nie rozpylać żadnych aerozoli na ani w pobliżu urządzenia.

PORADY I WSKAZÓWKI

Jeśli pojawi się jakiś problem z użytkowaniem urządzenia, może być on spowodowany drobnymi nieprawidłowościami. Poniższa tabela zawiera różne wskazówki dotyczące samodzielnego rozwiązywania problemów z urządzeniem.

Problem	Przyczyna / Rozwiązanie
Brak dźwięku	Wyregulować głośność, sprawdzić czy urządzenie zostało włączone.
Szumy	Słaby sygnał stacji. Ustawić lepiej antenę lub przenieść urządzenie w miejsce, w którym sygnał jest mocniejszy.
Zniekształcony dźwięk	Zbyt duże natężenie dźwięku. Wyregulować głośność.
Nie znaleziono żądanej stacji	Słaby sygnał. Skorzystać z funkcji strojenia ręcznego.
Urządzenie nie wykrywa innego urządzenia Bluetooth	Czy na urządzeniu Bluetooth została wybrana prawidłowa metoda wyszukiwania?
	Czy na urządzeniu głównym wybrano ikonę Bluetooth?
	Czy przycisk parowania został naciśnięty i przytrzymany do momentu zakończenia parowania?
	Czy urządzenie jest już sparowane z innym urządzeniem?
	Czy urządzenie zewnętrzne znalazło nazwę "DAB12BT", a następnie zostało wybrane polecenie „paruj z tym urządzeniem”.
	Czy urządzenie zewnętrzne obsługuje połączenia A2DP?
Pusty wyświetlacz	Taka sytuacja może wydarzyć się, kiedy nadawca zmienia znacznik serwisu lub usuwa znacznik, podczas kiedy stacja jest włączona w naszym urządzeniu. Urządzenie będzie próbowało ponownie przełączyć na stację lub wyszukać ją.
Alarm nie odzywa się	Sprawdzić, czy alarm jest ustawiony i włączony – świadczy o tym wyświetlanie się ikony alarmu.
	Wyregulować głośność alarmu – być może był ustawiony zbyt cicho.

Funkcje urządzenia mogą być zakłócone przez zakłócenia związane z wyładowaniami elektrostatycznymi. Można zresetować urządzenie, w celu przywrócenia normalnego funkcjonowania urządzenia.

SPECYFIKACJE

Model	DAB12BT
Zasilacz	Wejście AC 100 – 240V ~ 50 / 60 Hz
	Wyjście DC 5 V / 2000 mA
Moc wyjściowa	2 x 2,5 W + 5 W RMS
Częstotliwość radiowa	FM 87,5 – 108 MHz
	DAB 174,928 – 239,200 MHz
Wymiary	300 x 150 x 150 mm
Masa netto	1,65 kg

ZMIANA SPECYFIKACJI TECHNICZNEJ PRODUKTU ZASTRZEŻONA PRZEZ PRODUCENTA.



OSTRZEŻENIE: ABY UNIKNĄĆ NIEBEZPIECZEŃSTWA POŻARU LUB PORAŻENIA PRĄDEM ELEKTRYCZNYM, NIE WOLNO WYSTAWIAĆ SPRZĘTU NA DZIAŁANIE DESZCZU BĄDŹ WILGOCI. URZĄDZENIE ODBIORCZE ZAWSZE WYŁĄCZYĆ Z GNIAZDKA, KIEDY NIE JEST UŻYWANE LUB PRZED NAPRAWĄ. W URZĄDZENIU NIE MA ŻADNYCH CZĘŚCI, KTÓRE BY MÓGŁ ODBIORCASAMODZIELNIE NAPRAWIAĆ. NAPRAWĘ SPRZĘTU NALEŻY ZLECIĆ ODPOWIEDNIO PRZYGOTOWANEMU SERWISU AUTORYZACYJNEMU. URZĄDZENIE ZNAJDUJE SIĘ POD NIEBEZPIECZNYM NAPIĘCIEM.

Informacje o ochronie środowiska naturalnego

Materiały służące do zapakowania tego urządzenia zostały wykonane z materiałów łatwo rozdzielających się na 3 elementy: tektura, masa papierowa i rozciągnięty polietylen. Materiały te po demontażu mogą zostać zutylizowane przez wyspecjalizowaną spółkę. Prosimy, aby Państwo dotrzymywali miejscowe przepisy dotyczące obchodzenia się z papierami pakowymi, wyładowanymi bateriami i starymi urządzeniami.

Likwidacja zużytego sprzętu elektrycznego/elektronicznego oraz utylizacja baterii i akumulatorów



Ten symbol znajdujący się na produkcie, jego wyposażeniu lub opakowaniu oznacza, że z produktem nie można obchodzić jak z odpadami domowymi. Kiedy urządzenie lub bateria / akumulator będą nadawały się do wyrzucenia prosimy, aby Państwo przewieźli ten produkt na odpowiednie miejsce zbiorcze, gdzie zostanie przeprowadzona jego utylizacja. Na terenie Unii Europejskiej oraz w innych europejskich krajach znajdują się miejsca zbiórki zużytych urządzeń elektrycznych i elektronicznych oraz baterii i akumulatorów. Dzięki zapewnieniu właściwej utylizacji produktów mogą Państwo zapobiec możliwym negatywnym skutkom dla środowiska naturalnego i ludzkiego zdrowia. Mogłyby one wystąpić w wypadku nieodpowiedniego postąpienia z odpadami elektronicznymi i elektrycznymi lub zużytymi bateriami i akumulatorami. Utylizacja materiałów pomaga chronić źródła naturalne. Z tego powodu, prosimy nie wyrzucać starych elektrycznych i elektronicznych urządzeń oraz akumulatorów i baterii razem z odpadami domowymi. Aby uzyskać więcej informacji o sposobach utylizacji starych urządzeń, należy skontaktować się z władzami lokalnymi, przedsiębiorstwem zajmującym się utylizacją odpadów lub sklepem, w którym został produkt kupiony.

Producent: HP Tronic Zlín, spol. s r. o., Prštné-Kútiky 637, 760 01 Zlín, Republika Czeska
Importer: DIGISON Polska sp. z o. o., ul. Krzemieniecka 46, Wrocław 54 613 Poland

ETA Inc niniejszym oświadczam, że produkt *DAB12BT* jest zgodny z Europejską Dyrektywą nr 1999/5 / EC. Pełną Deklarację Zgodności można znaleźć na http://www.gogen.cz/declaration_of_conformity

Thank you for purchasing your new radio with Bluetooth Wireless Technology. We recommend that you spend some time reading this instruction manual in order that you fully understand all the operational features it offers. You will also find some hints and tips to help you resolve any issues. Read all the safety instructions carefully before use and keep this instruction manual for future reference.

CAUTION



The lightning flash is intended to alert the user to the presence of dangerous voltage within the product's enclosure, and touching the internal components may result in a risk of electric shock to persons.



The exclamation mark is intended to alert the user to the presence of important operating instructions.



To reduce the risk of electric shock, do not remove the cover (or back). Do not open the unit. For service, please refer to qualified service personnel.

- Don't install the unit in a place exposed to heating sources or direct sunshine.
- Don't install the unit in a place exposed to moisture or rain.
- The apparatus shall not be exposed to dripping or splashing and any object filled with liquids, such as vases shall not be placed on it.
- Minimum distances 30 cm around the apparatus for sufficient ventilation.
- The ventilation should not be impeded by covering the ventilation openings with items, such as newspapers, table-cloths, curtains, etc.
- No naked flame sources, such as lighted candles, should be placed on the apparatus.
- Switch off the unit when you don't use it. Switch off the unit and disconnect it from the AC power supply when it is not being used for a long time.
- When the mains plug or an appliance coupler is used as the disconnect device, the disconnect device shall remain readily operable. To be completely disconnected the power input, the mains plug of apparatus shall be disconnected from the mains completely.
- The main plug of apparatus should not be obstructed or should be easily accessed during intended use.
- Use a soft and clean rag to clean the outside of the unit . Never clean it with chemicals or detergent.

UNPACKING

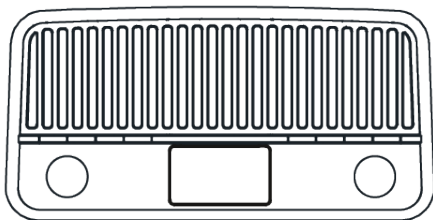

Main Unit



Power Adapter

Input: 100 – 240V ~ 50 – 60Hz/0,35 A
Output: 5V/2000 mA

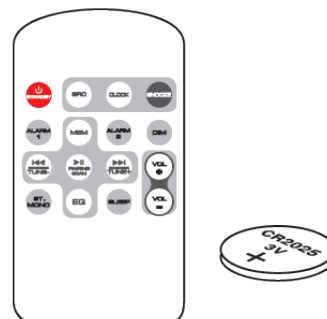

Remote Control & Battery

PRODUCT OVERVIEW

FRONT VIEW

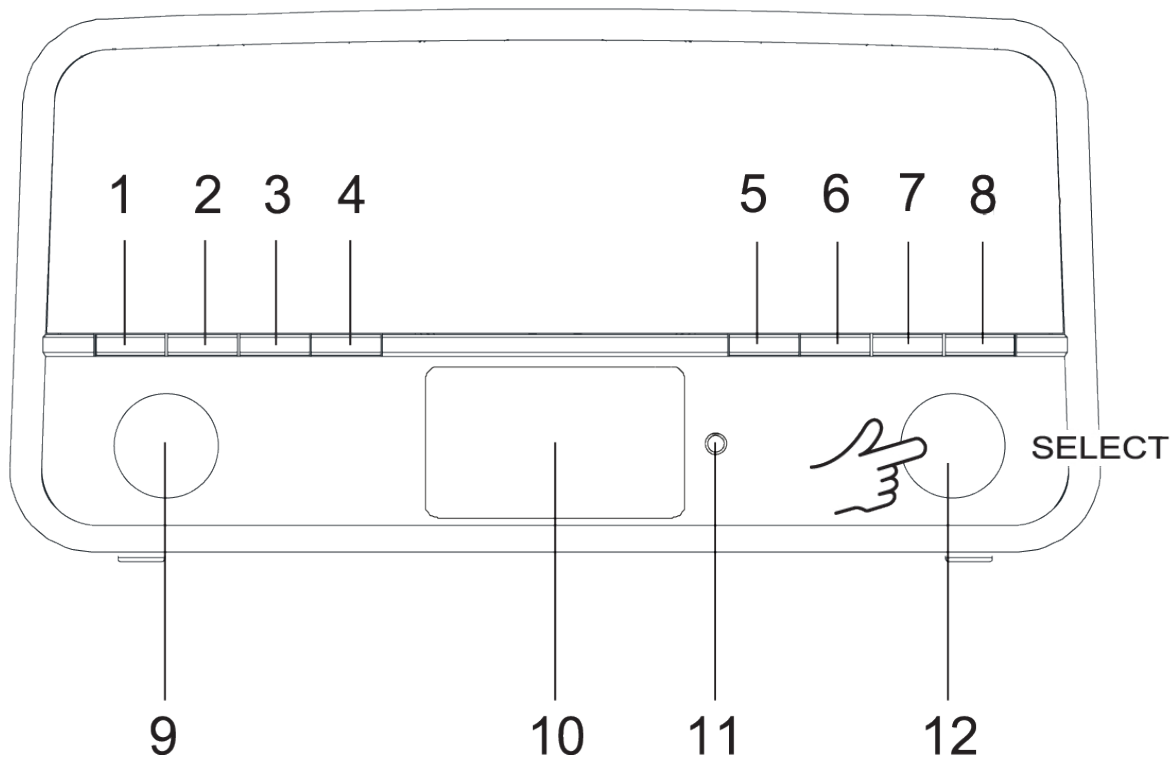

1. **STANDBY**
2. **FUNCTION**
3. **PAIRING (PLAY) / SCAN**
4. **EQ / S T / MO**
5. **SLEEP / DIM / S NOOZE**
6. **PROG / PRE**
7. **INFO / MENU**
8. **ALARM**
9. **VOLUME**
10. **DISPLAY**
11. **REMOTE SENSOR**
12. **|<< TUNE >>|Press as SELECT**

REAR VIEW

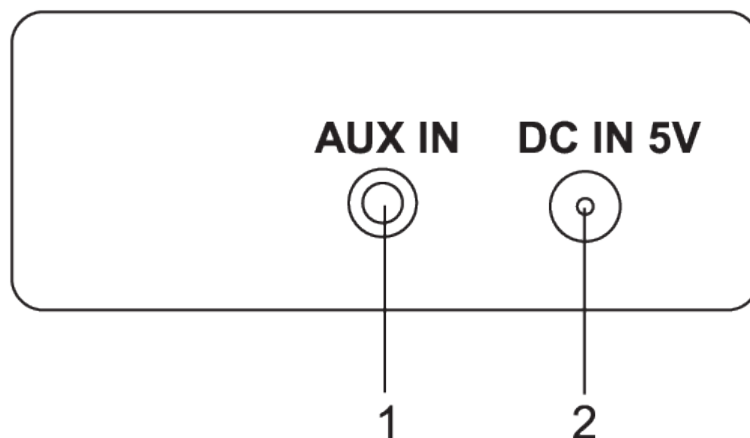

1. **AUX IN** – 3.5 mm AUX IN socket for connecting auxiliary devices.
2. **DC IN 5 V** – Connect the power adaptor

REMOTE CONTROL

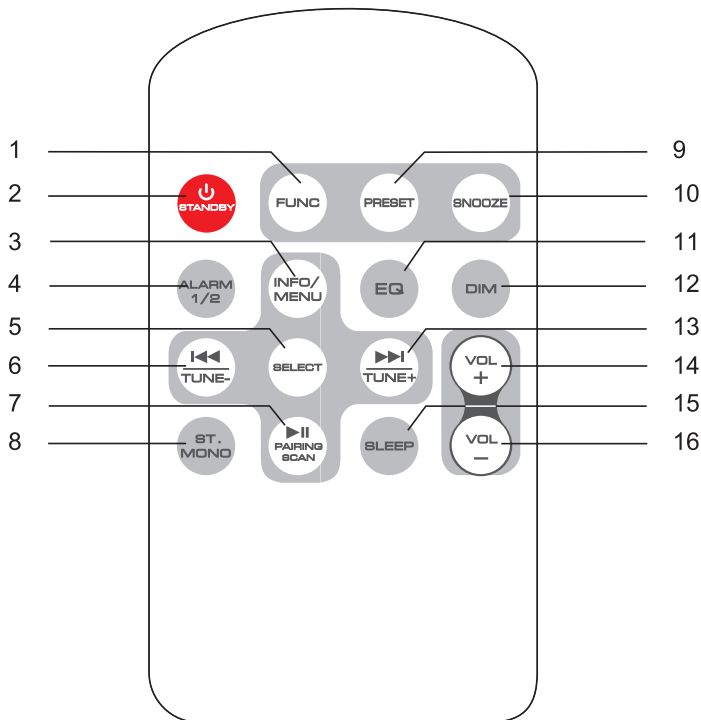

- 1) **FUNC** button – Press the function button to select FM, Auxiliary or Bluetooth modes.
- 2) **Standby** button – Press to switch the unit on or into standby.
- 3) **INFO / MENU** button – Press to show station information. Press and hold to enter MENU.
- 4) **Alarm** button – Press to set or activate the Alarm 1.
- 5) **Select** button
- 6) **Tune – / backward skip** – Press to skip tracks in Bluetooth mode. Press to tune radio stations in FM mode. Press to adjust the level in EQ mode.
- 7) **Pairing, Play Pause and Scan** button:
 - Bluetooth mode: Short press to playback. Press and hold 2 secs to activate Bluetooth pairing.
 - DAB/ FM mode: Press to search radio station
- 8) **ST / MONO** button – Press to select Stereo or mono in FM mode.
- 9) **Preset** button – Press to recall the presetted station. Press and hold to store the station.
- 10) **Snooze** button – When your alarm has sounded, press Snooze button to snooze your alarm for 9 minutes.
- 11) **EQ** button – Press to enter the Bass and Treble setting.
- 12) **DIM** button – Press the button to dim the LCD display.
- 13) **Tune +/ forwards skip** – Press to skip tracks in Bluetooth mode. Press to tune radio stations in FM mode.
- 14) **Vol+** button – Press to reduce the volume level.
- 15) **Sleep** button – Press to set the sleep timer, each press increases the sleep time by 10 mins.
- 16) **Volume-** button – Press to increase the volume level.

DISPLAY INFORMATION

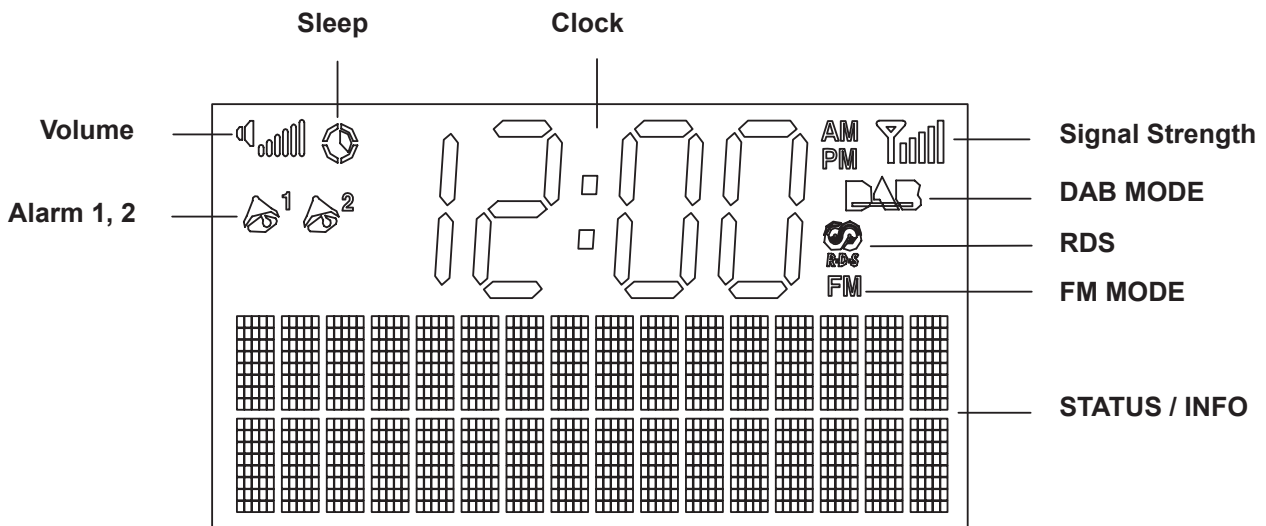

CONNECTING THE POWER

Mains Power – Connect the mains adapter (included) to the 5 V DC Socket on the back of the unit and then plug into the mains socket and switch on.

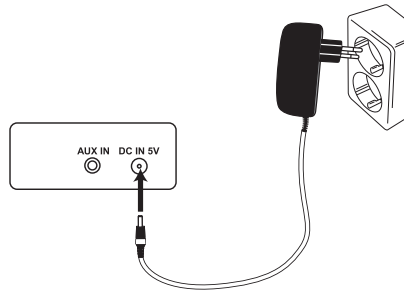

INSERTING REMOTE CONTROL BATTERIES

Insert the battery (CR2025) as shown below. Make sure the '+' sign is facing up.

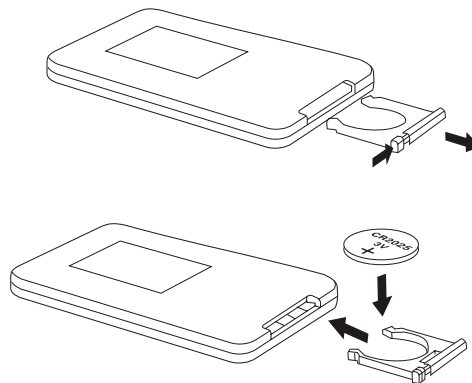

HANDLING THE BATTERIES

- Improper or incorrect use of batteries may cause corrosion or battery leakage, which could cause personal injury or damage to property.
- Install the batteries correctly by following the polarity (+ and –) indications in the battery compartment.
- Use only the types of the batteries which are indicated in this manual.
- Do not install new batteries with used ones and do not mix different types of batteries.
- Do not dispose of the used batteries as domestic waste. Dispose of them in accordance with local regulations.
- If you are not going to use the unit for a long time, remove the batteries to avoid damage from battery leakage and corrosion.

SETTING THE CLOCK

The first time you plug your unit in the clock display "0:00" will be shown. The clock on your radio is automatically set when first used from the signal broadcast with DAB radio stations. If a DAB station is not available, the clock may be set manually via the MENU system. Set TIME / DATE: This is main option enables the clock to be set manually if there is no available DAB transmission.

To set the time and date manually:

- 1) Switch on the unit, press and hold **INFO / MENU** button for 2 secs to enter MENU mode.
- 2) Turn the **TUNE** knob then enter "Set Time / Date" by following path:
Main menu > System setup > Time setup > Set Time / Date
Each step need to press Select, you will enter to below interface on display.
- 3) Turn the **TUNE** knob to set the hour, then press **SELECT** to confirm.
- 4) Turn the **TUNE** knob to set the minute, then press **SELECT** to confirm.



Set Date:

- 1) Turn the **TUNE** knob to set the day, then press **SELECT** to confirm.
- 2) Turn the **TUNE** knob to set the month, then press **SELECT** to confirm.
- 3) Turn the **TUNE** knob to set the year, then press **SELECT** to confirm.

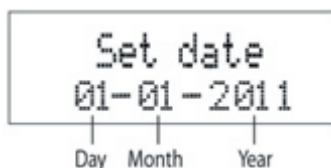

You can also set the clock 12 / 24 Hr and date format at the same section.

Main menu > System setup > Time setup >

* Press Select to confirm in each step.

LISTENING TO THE FM RADIO

- For optimal reception, fully extend the antenna and adjust its position.
 - You can store a maximum of 10 FM radio stations.
- 1) Press the **FUNCTION** button on the product or FUNC on remote control to select FM mode.
 - 2) Press the **PAIR / SCAN** button. The unit will automatically start searching radio station. When a station is found it will stop searching and you will hear the station.
 - 3) If the station needs to be fine tuned to find the best reception turn the **TUNE** knob. Each turn will change the radio frequency by 0.05 MHz.

The radio will search and the tuning frequency will be displayed whilst searching.

When a usable station is detected the radio will stop tuning and play the station. If RDS data is present, the station name and scrolling radio text will be displayed. If RDS data is not present, display will show [No RadioText].

STEREO / MONO RECEPTION

You can set your unit to switch between Auto and mono FM reception.

Press and hold **ST / MO** button to select audio mode in Auto (if receipt Stereo signal) or Mono.

STORING RADIO STATIONS (FM)

You can store any preset 1 – 10

- 1) Search for a station you want to store and then press and hold **PROG / PRE** button.

- 2) Display will show „Preset Stored“, turn the **TUNE** knob to find the preset number 1 – 10 which you want to store. Display will show (Empty) if no station is stored.
- 3) Press **SELECT** to confirm if you want to store the station in the displayed preset number. When you have stored stations, to listen to them press the **PROG / PRE** to recall 1 – 10. Press **SELECT** to play the preset station.

FM MENU SETTING

FM SETTINGS MENU

There are also some menu settings that are specific to FM radio operation. These settings may be changed through the Settings Menu.

To enter the FM Settings Menu:

- Set to FM mode.
- Press and hold the **MENU** button for 2 secs on the front panel.

A map of the menu is shown below. To scroll through available options, turn the **TUNE** knob repeatedly. To choose an option from the menu, press the **SELECT** knob.

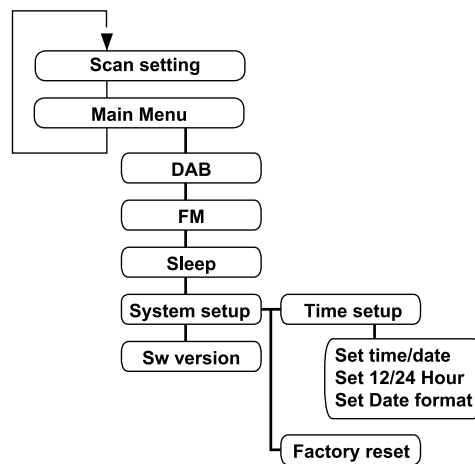

MORE DETAIL OF THE FM SETTINGS MENU OPTIONS

SCAN SETTING: With this menu option you can set the Scanning sensitivity of the FM radio to two different levels “Strong stations only” or “All stations.” Setting to “Strong stations only” will exclude weaker stations resulting in a quicker scan. If you set to “All stations” the scan will stop at every station detected, even if the signal is weak.

MAIN MENU

DAB: Switch to DAB mode

FM: Switch to FM Mode

Sleep: This option will setup the sleep timer.

SYSTEM SETUP

SET TIME / DATE: This main option enables the clock to be set manually if there is no available DAB transmission.

FACTORY RESET: This option will restore all settings to “factory original”. All clock, station lists and any stored preset stations will be cleared. After factory reset the radio will automatically re-scan the DAB band.

SW VERSION

Display the version number of the software currently installed in your radio. This will be helpful to a technician who is servicing the radio.

LISTENING TO THE DAB RADIO

DAB SETTINGS MENU

Your radio has some additional features and options that may be reached through the Settings menu. To enter the DAB settings Menu from the top panel controls:

- Set to DAB mode
- Press and hold the **INFO / MENU** button 2 secs.
To scroll through available options, turn the **TUNE** knob to choose an option from the menu.
- Press **SELECT** to confirm.

MORE DETAIL OF THE DAB SETTINGS MENU OPTIONS:

FULL SCAN: Select full scan to re-scan the entire DAB band and refresh the station list. Settings menu.

MANUAL TUNE: Manual tuning enables you to search the band manually, stepping through the multiplex numbers to check if any have usable signal strength. Manual tuning is not necessary in normal operation where scanning will have automatically established a station list of all useable stations.

PRUNE: If your station lost includes stations that you can no longer receive (you may have moved to a different area), you can select the 'Prune' option to remove any stations that can no longer be received from the Station List.

INITIAL SCAN

When your radio is switched on for the first time the scanning display will be shown while the scanning process takes place:

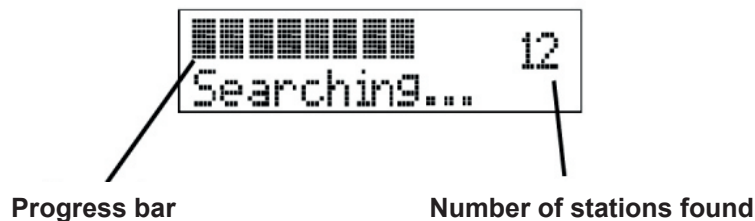

The radio scans all usable stations (full scan) and stores them alphanumerically -1 Radio, 2 Radio, AA Radio, AB Radio...The initial scan will take a few minutes. After the scan, the clock will be set and the radio will play the name of the first station in the sequence. To browse for another station, refer to the next section.

BROWSING FOR A STATION

To browse for another DAB station from the front panel controls:

- Turn the **TUNE** knob
- <Station list> will be displayed.
- Turn the **TUNE** knob to browse the station list.
 - Press the **SELECT** knob to select the station displayed.
- After short delay, the radio will tune to the station.

DAB SCANNING

RE-SCANNING FOR DAB STATIONS

When used, your radio scanned the DAB band for available stations. The station services found were then stored in your system's memory. You can re-scan the band at any time if you move to a different area or just to refresh the stored list of available stations.

To scan for DAB stations manually:

- Select the DAB band.
- Press the **PAIR / SCAN** button on the front panel.

The scanning process will take a few minutes. The number of services found during the scan

will be shown at the right side of the display. After the scan, the radio will re-tune to the station in the station list to play if it is available. To select this station, you can continue to browse for another station as described on the previous page.

DAB DISPLAY MODES

DISPLAY MODE OPTIONS

The bottom line of the display can be switched to show different items of information that may be transmitted with a DAB station.

Choosing the information display:

Press the **INFO / MENU** button on the front panel repeatedly to change the information displayed while playing a DAB radio station. The full range of display options are shown below. Some stations may not broadcast all of these options.

DLS (Dynamic Label Segment): This is a scrolling message giving real-time information-song titles, news headlines, etc.

PROGRAMME TYPE: This describes the style of the programme being broadcast.

MULTIPLEX NAME: DAB Digital radio stations are broadcast in multiplexes. Each multiplex is a bundle of radio stations transmitted in a signal frequency. There are national and local multiplexes; local ones contain stations close to your area. This option displays the name of the multiplex name that contains the station you are listening to.

SIGNAL STRENGTH: This setting will display a signal strength bargraph. The longer the bargraph, the stronger the signal. Setting the display to show signal strength is useful when setting up the aerial for the strongest signal.

TIME: Time and date are updated by broadcasted information.

MULTIPLEX NUMBER / FREQ: This option will display the multiplex number and frequency that contains the station you are listening to.

BIT RATE: DAB allows broadcasters to vary the BIT RATE (or the amount by which an audio signal can be compressed) depending on the type of broadcast. This enables the amount of stations on a multiplex to be maximized. Speech and News are often broadcast at a lower Bit Rate; music needs a higher Bit Rate for good quality.

STORING RADIO STATIONS (DAB)





You can store any preset 1 – 10

- 1) Search for a station you want to store and then press and hold **PROG / PRE** button.
- 2) Display will show "Preset Stored", turn the **TUNE** knob to find the preset number 1 – 10 which you want to store. Display will show (Empty) if no station is stored.
- 3) Press **SELECT** to confirm if you want to store the station in the displayed preset number. When you have stored stations, to listen to them press the **PROG / PRE** to recall 1 – 10. Press **SELECT** to play the preset station.

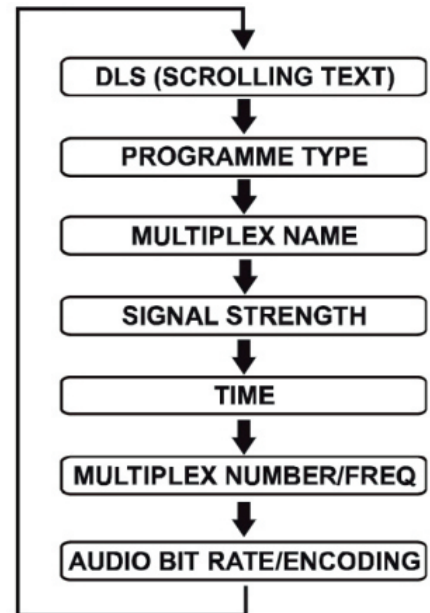
BLUETOOTH OPERATION

You can listen to tracks from a media device if it is connected to the unit via Bluetooth®. To connect your device to the unit via Bluetooth®, follow the steps below:



- 1) While the unit is on, press **FUNCTION** repeatedly on the unit or **FUNC** on remote control. The  icon will flashing.
- 2) This unit will automatically activate Bluetooth pairing, the  icon flashing rapidly. When successfully paired, the  icon will steady.
- 3) Search for the system with your Bluetooth device and you should see „DAB12BT“ Enter password „0000“ if required. When connected, the  icon will keep in steady.
Note: When the unit has found the last paired Bluetooth device, it will connect automatically.
- 4) Manual Pairing, press and hold 3 seconds on **PAIR / SCAN** button, now you are able to see the device ID# DAB12BT on your Bluetooth device. The operating range of the Bluetooth for this unit is 10 meters without obstruction. Walls, structures and the other objects may effect to the Bluetooth range.

LISTENING TO AN AUXILIARY DEVICES

Connect your auxiliary device to the 3.5 mm AUX IN socket on the back of the unit. An auxiliary device could be a MP3 player, a CD walkman or a personal computer etc.

PLAYING MUSIC

- 1) Press the **FUNCTION** button to select AUX mode.
- 2) Set the auxiliary device to play. You may need to adjust the volume levels on both devices.

BASS AND TREBLE SETTING

Bass setting: Press EQ button on main unit or remote control, display shown „L: 00“. Turn the **TUNE** knob to adjust the Bass level.

Treble setting: Press EQ button on main unit or remote control, display shown „H: 00“. Turn the **TUNE** knob to adjust the Treble level.

SETTING THE ALARMS

Your unit has 2 alarms that you can set to wake you up with a buzzer or music from the radio. The volume level can also be set.

SETTING ALARM

Your unit has 2 alarms that you can set to wake you up with a buzzer or music from the radio. The volume level can also be set.

SETTING ALARM

- 1) Press the **ALARM** button, display show Alarm 1 Setup.
- 2) Turn the **TUNE** knob to select Alarm 1 or Alarm 2, then press to confirm.
- 3) Set the Alarm on time, then press **SELECT** to enter the Alarm Wizard.
- 4) Set the Duration: 15, 30, 45, 60, 90
- 5) Set the wake up source: DAB, FM, Buzzer
- 6) Set the alarm period: Daily, weekdays; weekends, once
- 7) Set the alarm sound level
- 8) The alarm bell symbol will also be displayed with number 1 next to it.

SETTING ALARM 2

- Press the **ALARM** button, then repeat the instructions above.

CANCELLING AND DEACTIVATE THE ALARM

- Press **Alarm** button then select Alarm 1 or 2, choose Alarm on then press **SELECT** to confirm.
- Press the **SNOOZE** button to stop the alarm temporarily, the alarm will stop and ring up again after 6 minutes.

- Press **STANDBY** button to deactivate the alarm sound.

SLEEP TO MUSIC

- 1) Select your desired mode to be used by the sleep function.
- 2) Press **SLEEP** button, the „SLEEP icon“ lights up and the device will go to sleep mode.
- 3) Press and hold **SLEEP** button until display show “set sleep time”, turn the **TUNE** knob to select the desired sleep time (90 - 60 - 45 - 30 - 15 minutes - 0), then press **SELECT** to confirm.

MAINTENANCE

Ensure the unit is fully unplugged from the mains socket before cleaning.

- To clean the unit, wipe the case with a slightly moist, lint-free cloth.
- Do not use any cleaning fluids containing alcohol, ammonia or abrasives.
- Do not spray an aerosol at or near the unit.

HINTS AND TIPS

If a problem does occur, it may often be due to something very minor. The following table contains various tips.

Problem	Cause / Solution
No Sound	Adjust the volume control, it may not be turned up.
Static Sound	Signal reception is too low. Adjust the aerial or move the unit to a stronger signal location.
Sound is distorted	Volume is too high. Adjust the volume control
Desired station not found	Weak signal. Use the Manual Tune function.
Bluetooth device no detected	Have you selected correct SEARCH mode on your Bluetooth device?
	Has Bluetooth icon been correctly selected on main unit?
	Have you pressed and held PAIRING on the product unit pairing completed?
	Is another device already paired with the product?
	Have you found “DAB12BT” on your Bluetooth device and then selected “pair with this device”
	Does your Bluetooth device support A2DP connection
The display is blank	This may occur if the broadcaster changes the label of a service or removes a label while tuned. The unit will try to retune or perform a scan.
Alarm didn't sound	Check the alarm is set, the alarm icon will be displayed when it is set.
	Adjust the alarm volume it may be set too low.

The product function maybe reset when it is subjected to Electrostatic Discharge disturbance and Conducted Immunity, Radiated Immunity test. You can reset the unit resume to normal operation.

SPECIFICATIONS

Model	DAB12BT
Mains Adapter	Input AC 100 – 240 V ~ 50 / 60 Hz
	Output DC 5 V / 2000 mA
Power Output	2 x 2,5 W + 5 W RMS
Radio Frequency	FM 87,5 – 108 MHz
	DAB 174,928 – 239,200 MHz
Dimensions	300 x 150 x 150 mm
Net Weight	1,65 kg

WE RESERVE THE RIGHT TO CHANGE TECHNICAL SPECIFICATIONS.



WARNING: DO NOT USE THIS PRODUCT NEAR WATER, IN WET AREAS TO AVOID FIRE OR INJURY OF ELECTRIC CURRENT. ALWAYS TURN OFF THE PRODUCT WHEN YOU DON'T USE IT OR BEFORE A REVISION. THERE AREN'T ANY PARTS IN THIS APPLIANCE WHICH ARE REPARABLE BY CONSUMER. ALWAYS APPEAL TO A QUALIFIED AUTHORIZED SERVICE. THE PRODUCT IS UNDER A DANGEROUS TENTION.

Old electrical appliances, used batteries and accumulators disposal

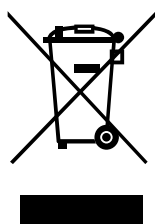

This symbol appearing on the product, on the product accessories or on the product packing means that the product must not be disposed as household waste. When the product/ battery durability is over, please, deliver the product or battery (if it is enclosed) to the respective collection point, where the electrical appliances or batteries will be recycled. The places, where the used electrical appliances are collected, exist in the European Union and in other European countries as well. By proper disposal of the product you can prevent possible negative impact on environment and human health, which might otherwise occur as a consequence of improper manipulation with the product or battery/ accumulator. Recycling of materials contributes to protection of natural resources. Therefore, please, do not throw the old electrical appliances and batteries/ accumulators in the household waste. Information, where it is possible to leave the old electrical appliances for free, is provided at your local authority, at the store where you have bought the product. Information, where you can leave the batteries and accumulators for free, is provided to you at the store, at your local authority.

ETA Inc. hereby declares that the product *DAB12BT* is in compliance with requirements and other relevant provisions of the R&TTE directive 1999/5/EC. The complete Declaration of Conformity can be found at http://www.gogen.cz/declaration_of_conformity

Köszönjük az új, Bluetooth vezeték nélküli technológiával felszerelt rádió vásárlását! Kérjük olvassa el a használati utasításokat figyelmesen a készülék megfelelő működéséhez! A hibaelhárítás is megtalálható benne. Elolvasás után tartsa meg a használati utasítást a későbbi használat érdekében!

FIGYELEM



Az egyenlő oldalú háromszögben lévő villám nyíllal szimbólum figyelmezteti a felhasználót, hogy a termék belső területén szigetetlen veszélyes feszültség található, amely olyan magas lehet, hogy személyi áramütés veszélyét jelentheti!



Az egyenlő oldalú háromszögben lévő felkiáltójel figyelmeztetés fontos használati utasítást jelent.



Az áramütés elkerülése érdekében ne vegye le a készülék borítását (,vagy hátsó oldalát)! Ne nyissa ki a készüléket, szervizelés esetén forduljon szakemberhez!

- Ne tegye ki a készüléket magas hőmérsékletnek, közvetlen napsugárra, valamint hőforrások közelébe.
- Ne telepítse a készüléket nedves helyeken, ill. esőben.
- Ne tegyen a készülékre vízzel töltött tárgyakat, mint például vázát.
- Tartson megfelelő, minimum 30 cm-es szabad helyet a készülék körül a biztonságos szellőzés érdekében!
- Soha ne takarja le a szellőző nyílásokat semmilyen tárggyal, mint pl. újságok, terítők, stb...!
- Ne helyezzen a készülékre nyílt láng forrásait, mint pl. gyertyák!
- Kapcsolja ki a készüléket, ha nem használja azt. Ha nem használja a készüléket hosszabb ideig, kapcsolja azt ki és húzza ki a tápkábelt.
- Ha a tápkábelt, vagy a konnektort használja a készülék kikapcsolásához, ellenőrizze, hogy az könnyen elérhető legyen! Ha kiszerezné a készüléket teljesen kapcsolni, akkor húzza ki a tápkábelt az elektromos hálózatról!
- Győződjön meg arról, hogy a hálózati konnektor használat közben mindig könnyen elérhető legyen!
- Használjon puha ruhát a készülék tisztításához. Soha ne használjon agresszív tisztítószeret.

KICSOMAGOLÁS

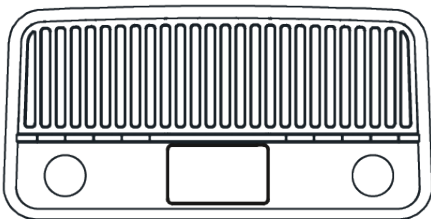

Fő egység



Tápellátás adapter

Bemenet: 100 – 240V ~ 50 – 60Hz/0,35A

Kimenet: 5V/2000 mA

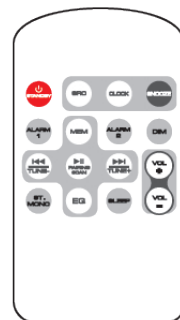

Távírányító & Elemek

KÉSZÜLÉK LEÍRÁSA

ELÜLSŐ NÉZET

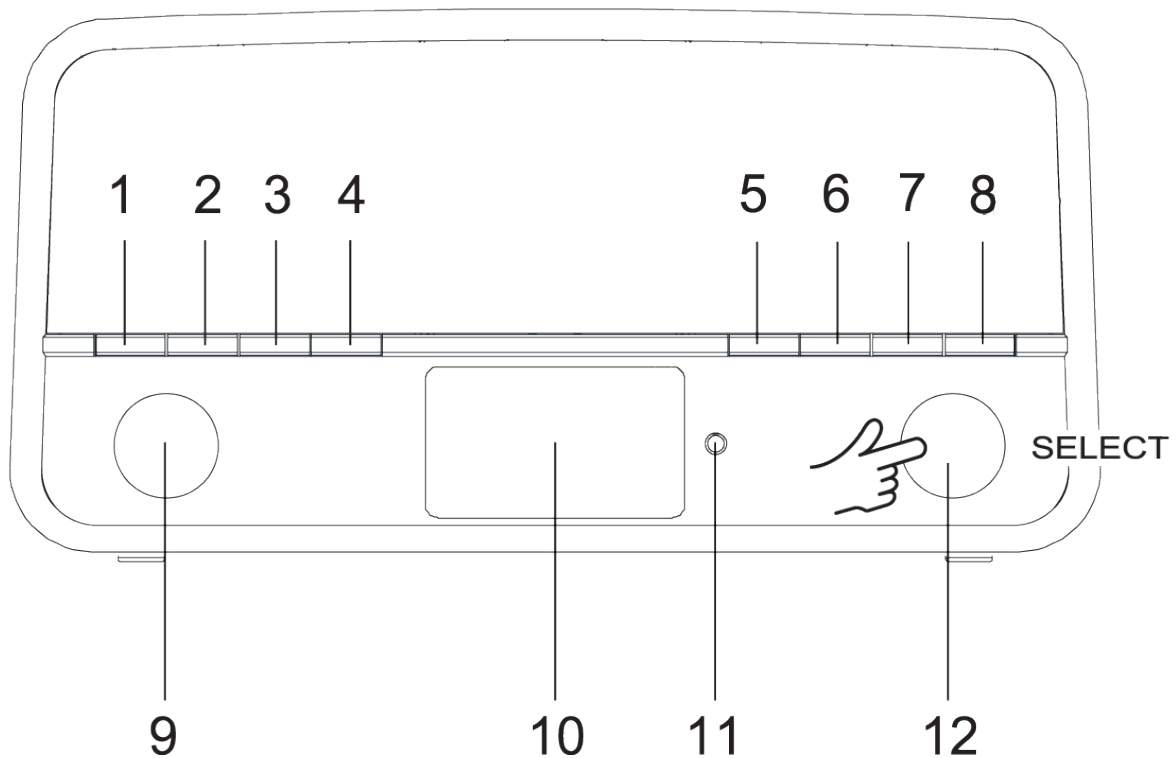

1. KÉSZENLÉT
2. FUNKCIÓK
3. PÁROSÍTÁS (LEJÁTSZÁS) / KERESÉS
4. EQ / S T / MO
5. ALVÁS / DIM / SZUNDI
6. PROG/ PRE
7. INFO / MENÜ
8. RIASZTÁS
9. HANGERŐ
10. KIJELZŐ
11. TÁVIRÁNYÍTÓ SZENZOR
12. |<< HANGOLÁS >>|KIVÁLASZTÁS

HÁTSÓ NÉZET

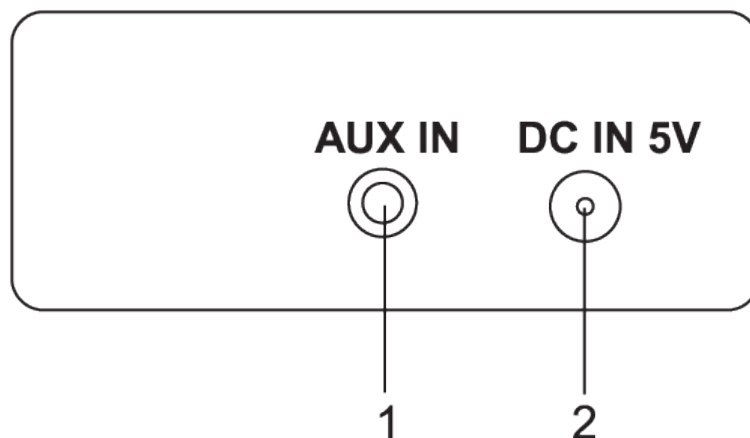

1. AUX IN – 3,5 mm AUX IN aljzat.
2. DC IN 5V – Tápellátás adapter csatlakozása

TÁVÍRÁNYÍTÓ

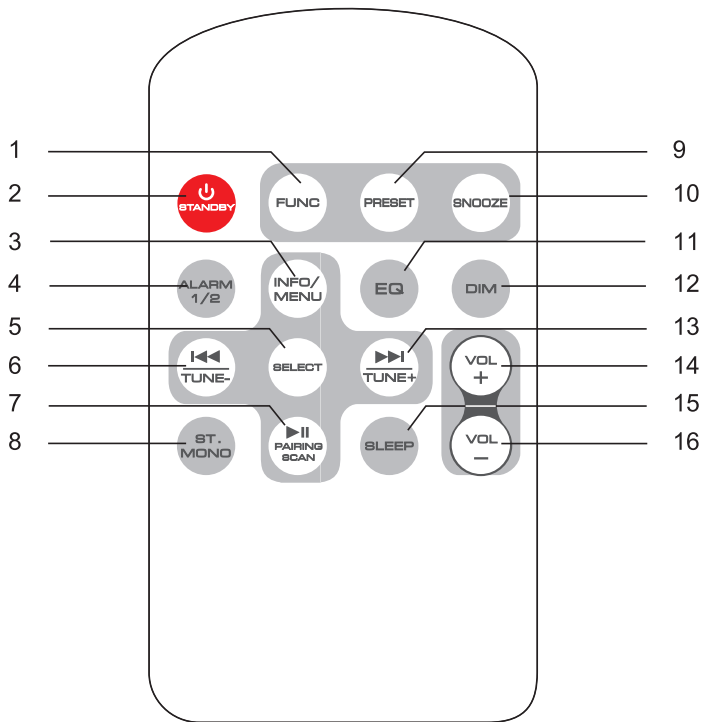

- 1) **FUNC** gomb – Nyomja meg a funkció kiválasztásához: FM, Aux In, vagy Bluetooth.
- 2) **Készenlét** – Nyomja meg a készülék bekapcsolásához, vagy készenléti módba való belépéshez.
- 3) **INFO / MENU** gomb – Nyomja meg a csatorna információinak megjelenéséhez. Nyomja meg és tartsa megnyomva a Menübe való belépéshez.
- 4) **Riasztás** gomb – Nyomja meg a Riasztás 1 beállításához, vagy a bekapcsoláshoz.
- 5) **Kiválasztás**
- 6) **Hangolás -/** ugrás hátra - Bluetooth módban nyomja meg a zene átugrásához. FM módban nyomja meg a rádió csatorna hangolásához. EQ módban nyomja meg a szint beállításához.
- 7) **Párosítás, Lejátszás, szünet és Keresés** Gomb:
 - Bluetooth mód: Nyomja meg röviden a lejátszáshoz. Nyomja meg és tartsa 2 másodpercig megnyomva a Bluetooth párosítás aktiválásához.
 - DAB/ FM mód: Nyomja meg a rádió csatorna kereséséhez.
- 8) **ST / MONO** gomb – FM módban nyomja meg a Stereo, vagy mono kiválasztásához.
- 9) **Előre beállított csatornák** – Nyomja meg a kívánt csatorna kiválasztásához. Nyomja meg és tartsa megnyomva a csatorna lementéséhez.
- 10) **Szundi** gomb – Riasztás közben nyomja meg a riasztás 9 perces eltolásához.
- 11) **EQ** gomb – Nyomja meg a Basszusok és Magas hangok beállításába való belépéshez.
- 12) **DIM** gomb – Nyomja meg az LCD kijelző kikapcsolásához.
- 13) **Hangolás +/-** ugrás előre – Bluetooth módban nyomja meg a zene átugrásához. FM módban nyomja meg a rádió csatorna hangolásához.
- 14) **Vol +** gomb – Nyomja meg a hangerő növeléséhez.
- 15) **Alvó** gomb – Nyomja meg az automatikus kikapcsolás beállításához, minden nyomással 10 perccel ugrik.
- 16) **Vol -** gomb - Nyomja meg a hangerő csökkentéséhez.

KIJELZŐ INFORMÁCIÓI

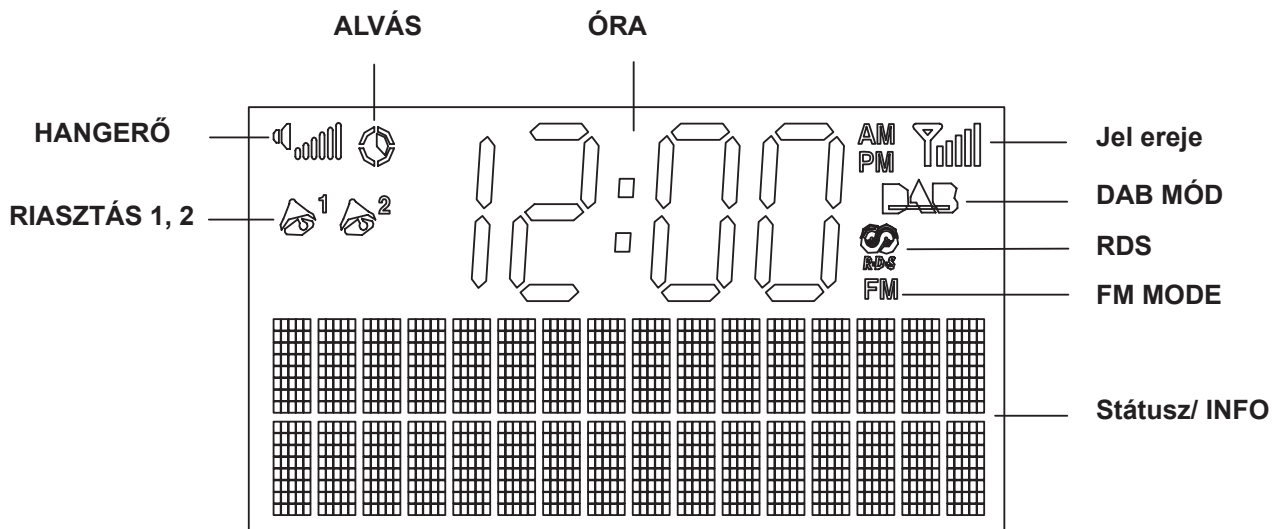

TÁPELLÁTÁS CSATLAKOZÁSA

Hálózati konnektor – Csatlakoztassa a hálózati adaptert (csomagolásban) a készülék hátsó oldalán lévő 5 V DC aljzatba, utána dugja be az elektromos hálózatba és kapcsolja be a készüléket.

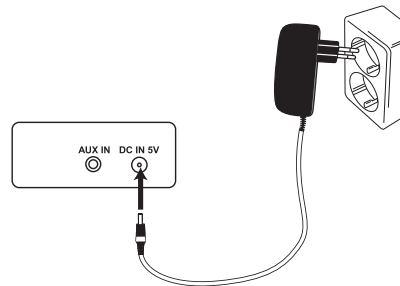

TÁVIRÁNYÍTÓBA VALÓ ELEMOK BEHELYEZÉSE

Helyezze be a CR2025 típusú elemet az alábbi ábra szerint! Győződjön még arról, hogy a '+' jel felfele mutat-e!

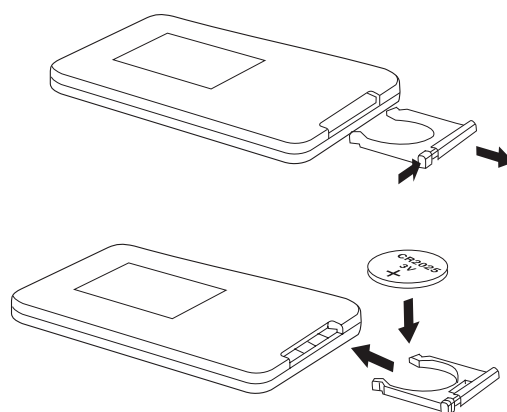

AZ ELEMOK KEZELÉSE

- Az elemek nem megfelelő, vagy helytelen használata rozsdásodást, vagy az elemek szivárgását okozhatja, amely személyi sérüléshez, vagy a készülék károsodásához vezethet!
- Helyezze be az elemeket megfelelően, figyeljen a polaritásra - az elemtartón lévő + és – jelekre!
- Csak a használati utasításban kijelölt elemeket használja!
- Ne keverje az új és a régi elemeket, vagy a különböző típusú elemeket!
- Ne dobja ki a használt elemeket a háztartási hulladékba! Kidobásnál tartsa be a helyi előírásokat!

- Ha nem használja a készüléket hosszú ideig, vegye ki az elemeket, így a rozsdásodással, illetve szivárgással okozott károsodást elkerülheti!

ÓRA BEÁLLÍTÁS

A hálózathoz történő első csatlakoztatás után a kijelzőn a "0:00" felirat jelenik meg. Az első használatnál az óra állítás automatikusan történik, ha a rádiós DAB jel elérhető.

Ha a DAB jel nem érhető el, az órát manuálisan kell beállítani a MENÜ rendszer segítségével.

IDŐ / DÁTUM beállítás: A következő leírás szerint lehet az órát manuálisan beállítani, ha a DAB jel nem elérhető.

Idő és dátum manuális beállítása:

- 1) Kapcsolja be a készüléket, nyomja meg és tartsa megnyomva az **INFO / MENU** gombot 2 másodpercen keresztül a MENÜ módba való belépéshez.
- 2) Forgassa a **TUNE** gombot a "Idő/Dátum beállításához" a következő szerint:
Fő menü > Rendszer beállítás > Idő beállítás > Idő / Dátum beállítása
Minden lépés után szükséges lesz a **KIVÁLASZTÁS** gombot megnyomni, majd az alábbi ábrán lévő felületre fog lépni.
- 3) Forgassa a **TUNE** gombot az óra beállításához, utána nyomja meg a **KIVÁLASZTÁS** gombot a megerősítéshez.
- 4) Forgassa a **TUNE** gombot a perc beállításához, utána nyomja meg a **KIVÁLASZTÁS** gombot a megerősítéshez.

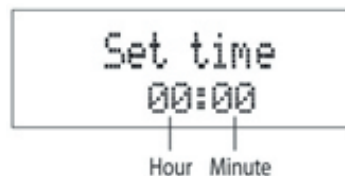

Dátum beállítása:

- 1) Forgassa a **TUNE** gombot a nap kiválasztásához, utána nyomja meg a **KIVÁLASZTÁS** gombot a megerősítéshez.
- 2) Forgassa a **TUNE** gombot a hónap kiválasztásához, utána nyomja meg a **KIVÁLASZTÁS** gombot a megerősítéshez.
- 3) Forgassa a **TUNE** gombot az év kiválasztásához, utána nyomja meg a **KIVÁLASZTÁS** gombot a megerősítéshez.

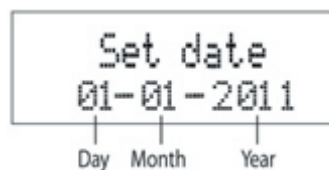

12 / 24 órás rendszer és dátum formátum is kiválasztható.

Fő menü > Rendszer beállítás > Idő beállítás >

* Nyomja meg a **KIVÁLASZTÁS** gombot minden lépés megerősítéséhez.

FM RÁDIÓ HALLGATÁSA

– Az optimális jelvétele érdekében húzza ki az antennát teljesen és helyezze azt megfelelő pozícióba.

– Maximum 10 FM rádió csatorna menthető le.

- 1) Nyomja meg a készüléken lévő **FUNKCIÓK** gombot, vagy a távirányítón lévő **FUNC** gombot az FM mód kiválasztásához.
- 2) Nyomja meg a **PÁROSÍTÁS / KERESÉS** gombot. A készülék automatikusan elkezd keresni a csatornákat. Ha a készülék megtalálja a csatornát, a keresés megáll és a megkeresett csatorna szólni fog.
- 3) Ha finomhangolás szükséges, forgassa a **TUNE (HANGOLÓ)** gombot a legjobb jel vétel érdekében. Minden forgásnál a rádió frekvencia 0.05 MHz-el változik.

Látható lesz az aktuális frekvencia keresés közben a kijelzőn.

Ha a készülék megtalálja a csatornát a keresés megáll és a csatorna szólni fog. Ha az RDS adatok elérhetőek, a csatorna neve és a hozzá tartozó szöveg megjelenik a kijelzőn. Ha az RDS adatok nem elérhetőek, a kijelzőn [No RadioText] felirat jelenik meg.

SZTEREÓ/MONO JEL VÉTEL

FM jel vételénél az AUTO és MONO lehetőségek között lehet választani.

Nyomja meg és tartsa megnyomva a **ST / MO** gombot a kívánt mód, Auto (ha a sztereó elérhető), vagy Mono, kiválasztásához.

RÁDIÓ CSATORNÁK MENTÉSE (FM)

Az 1-10 közötti csatornákat lehet lementeni.

- 1) Keresse meg a kívánt csatornát és utána nyomja meg és tartsa megnyomva a **PROG / PRE** gombot.
- 2) A kijelzőn megjelenik a „Preset Stored“ felirat, forgassa a **TUNE** gombot a menteni kívánt szám megkereséséhez. A kijelzőn (Empty) felirat jelenik meg, ha az adott memória hely nem foglalt.
- 3) Nyomja meg a **KIVÁLASZTÁS** gombot a megerősítéshez, ha leszeretné menteni a kiválasztott szám alatt az aktuális csatornát. Ha le van mentve minden kívánt csatorna, a **PROG / PRE** gomb segítségével válassza ki a hallgatni kívánt csatornát. Nyomja meg a **KIVÁLASZTÁS** gombot a megerősítéshez.

FM BEÁLLÍTÁS MENÜ

Néhány specifikus FM rádió működés beállítások elérhetőek. A beállításokat a Menüben lehet változtatni.

FM Beállítási menübe való belépés:

- Állítsa be az FM módot.
- Nyomja meg és tartsa megnyomva az első oldalon lévő **MENÜ** gombot 2 másodpercig.

Az alábbi rajzon a menü látható. Az opciók kiválasztásához forgassa a **TUNE** gombot ismételten. Az opció kiválasztásához nyomja meg a **KIVÁLASZTÁS** gombot.

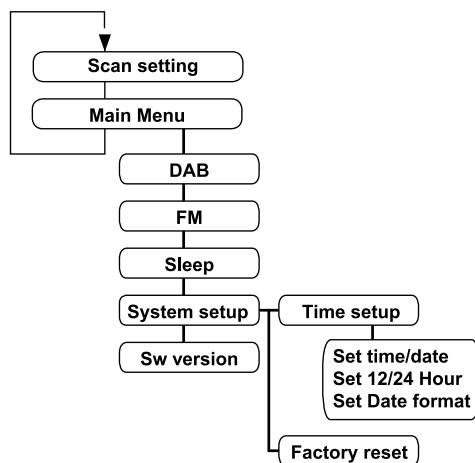

BEÁLLÍTÁSI MENÜ TÖBB RÉSZLETBEN

KERESÉS BEÁLLÍTÁSA: Ezzel az opcióval be lehet a keresési érzékenységet állítani két különböző szinten: "Csak az erős csatornák", vagy "Minden csatorna." A "Csak az erős csatornák" beállítás nem veszi figyelembe a gyengébb csatornákat és a keresés gyorsabb. Ha a "Minden csatorna" beállítást választja ki, a keresés meg fog állni minden talált csatornánál akkor is, ha a jel erőssége gyenge.

FŐ MENÜ

DAB: DAB mód bekapcsolása

FM: FM mód bekapcsolása

Sleep: Kikapcsolási időzítő bekapcsolása.

RENDSZER BEÁLLÍTÁS

IDŐ / DÁTUM BEÁLLÍTÁS: Ennek az opciónak köszönhetően lehet az órát manuálisan beállítani, ha a DAB jelet nem lehet találni.

ALAPÉRTELMEZETT: Ezzel az opcióval lehet a "gyári beállításokat" visszaállítani. Minden óra, csatorna lista és mentett csatorna ki lesznek törölve. Az opció kiválasztása után a készülék automatikusan elkezd a DAB jelet keresni.

SW VERZIÓ

A rádióban lévő aktuális szoftver verzió megjelenése.

Szakember számára nagyon hasznos információ, amely a javításnál felhasználható.

DAB RÁDIÓ HALLGATÁSA

DAB BEÁLLÍTÁSI MENÜ

A rádió fel van szerelve néhány funkcióval és opcióval, amelyek a Beállítási menüben találhatóak. DAB beállítási Menübe való belépéshez:

- Válassza ki a DAB módot
- Nyomja meg és tartsa megnyomva az **INFO/ MENU** gombot 2 másodpercig.
Használja a **TUNE** gombot az opciók kiválasztásához.
- Nyomja meg a **KIVÁLASZTÁS** gombot a megerősítéshez.

DAB BEÁLLÍTÁSI MENÜ TÖBB RÉSZLETBEN:

TELJES KERESÉS: Válassza ki a select teljes keresést a csatornalista frissítéséhez.
Beállítási menü.

MANUÁLIS HANGOLÁS: Manuális hangolás segítségével lehet a csatornákat manuálisan keresni, amíg a megfelelő jelerősségű csatornát meg nem találja.
Normális működés közben a manuális keresés nem szükséges, mert a készülék képes beállítani a csatornákat automatikusan.

ELTÁVOLÍTÁS: Ha a csatorna listáján egy olyan csatorna található, amelyet hosszú ideje nem lehet hallgatni (lehetséges, hogy más területre vitték), válassza ki ezt az opciót a Csatorna listából való eltávolításhoz.

KERESÉS

Ha először bekapcsolja a rádiót, a keresési kijelző jelenik meg:



A rádió minden használható csatornát megkeres (teljes keresés) és az alfanumerikus rendszer szerint ment le -1 Rádió, 2 Rádió, AA Rádió, AB Rádió...Az első keresés néhány percig tart. Keresés után az óra be lesz állítva és a listán lévő első csatorna szólni fog. Ha szeretné a következő csatornát hallgatni, járjon el a következő szerint:

CSATORNA KIVÁLASZTÁSA

Másik DAB csatorna kiválasztásához:

- Forgassa a **TUNE** gombot
- <Csatornák listája> jelenik meg.
- Forgassa a **TUNE** gombot a kívánt csatorna kiválasztásához.
 - Nyomja meg a **KIVÁLASZTÁS** gombot az aktuális csatorna kiválasztásához.

Rövid időn belül a rádió megtalálja a kívánt csatornát.

DAB KERESÉS

DAB CSATORNÁK ÚJRA KERESÉSE

Használat közben a rádió az elérhető DAB csatornákat megkeresi, amelyeket ezután a rendszer memóriába lementi. Bármikor lehet a csatorna listát frissíteni.

DAB csatornák manuális keresése:

- Válassza ki a DAB sávot.
- Nyomja meg az elülső oldalon lévő **PÁROSÍTÁS / KERESÉS** gombot.

A keresési folyamat néhány percig eltart. A talált csatornák száma megjelenik keresés közben a kijelző jobb oldalán. Keresés után visszalép a csatornák listájába és a lejátszás megkezdődik, ha az adott csatorna elérhető. Más csatorna kiválasztása az előző oldalon lévő utasítások szerint történik.

DAB KIJELEZŐ MÓDOK

KIJELEZŐ MÓD OPCIÓI

A kijelzőn lévő alsó listán megjelenő, DAB jelű adatokat szükség szerint változtatni lehet.

Információk kiválasztása:

Nyomja meg az elülső panelen lévő **INFO / MENÜ** gombot ismételten a DAB rádió csatorna lejátszása közben megjelenő információk változtatásához. Az összes lehetőség az alábbi ábrán látható. Néhány csatornánál nem működik az összes opció.

DLS (Dinamikus címszegmens): Görgethető üzenet, amely teljes információt biztosít – zene címe, hírek címei, stb.

PROGRAM TÍPUSA: Aktuális program stílusának megjelenése.

MULTIPLEX NEVE: A DAB digitális rádió frekvenciák sugárzása a multiplexekben történik. Minden multiplex egy csomag csatornát jelent, amelyet a jel frekvencián lehet megtalálni. Lokális és nemzeti multiplexek találhatóak; a lokális multiplex a közeli területen kapható csatornákat tartalmazza. A kiválasztott csatornához tartozó multiplex neve jelenik meg.

JEL ERŐSSÉGE: Ennek köszönhetően a jel erőssége megjelenik egy grafikonon. Minél hosszabb a grafikon, annál erősebb a jel. A funkció nagyon hasznos a legerősebb jel keresésénél.

IDŐ: Idő és dátum frissítése a sugárzott információ alapján.

MULTIPLEX SZÁM/FREKVENCIA: Ennek az opciónak köszönhetően az aktuális csatornához tartozó multiplex száma és a frekvencia megjelenik.

BIT RÁTA: A DAB lehetővé teszi a műsorszolgáltatók számára a BIT RÁTÁT változtatni (vagy a rátát, amellyel az audio jelet lehet tömöríteni) a sugárzás típusa alapján. Ez az opció lehetővé teszi a multiplexben lévő csatornák számát maximalizálni. A beszéd és a hírek gyakran

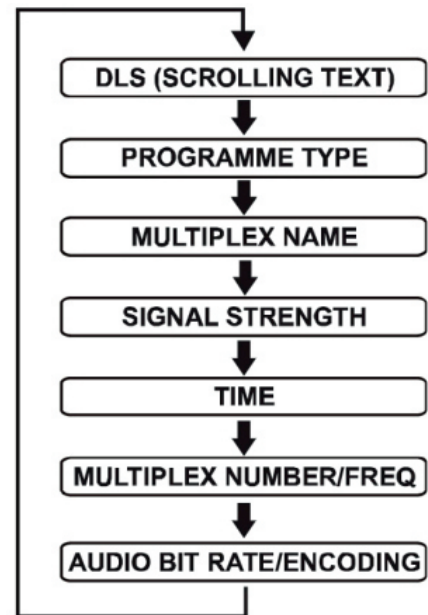

alacsony Bit rátával találhatóak; a zenéhez szükséges magasabb Bit ráta.





RÁDIÓ CSATORNÁK MENTÉSE (DAB)

1 – 10 csatorna menthető le.

- 1) Keresse meg a kívánt csatornát és utána nyomja meg és tartsa megnyomva a **PROG / PRE** gombot.
- 2) A kijelzőn megjelenik a „Preset Stored“ felirat, forgassa a **TUNE** gombot a menteni kívánt szám megkereséséhez. A kijelzőn az (Empty) felirat jelenik meg, ha az adott memória hely nem foglalt.
- 3) Nyomja meg a **KIVÁLASZTÁS** gombot a megerősítéshez, ha szeretné a kiválasztott szám alatt az aktuális csatornát lementeni. Ha le van mentve minden kívánt csatorna, a **PROG / PRE** gomb segítségével válassza ki a hallgatni kívánt csatornát. Nyomja meg a **KIVÁLASZTÁS** gombot a megerősítéshez.

BLUETOOTH MŰKÖDÉS

A Bluetooth® funkció segítségével lehet a kívánt zeneszámokat hallgatni. Ha szeretné a Bluetooth® eszközt csatlakoztatni, járjon el a következő lépések szerint:

- 1) Nyomja meg a készüléken lévő **FUNKCIÓK** gombot, vagy a távirányítón lévő **FUNC** gombot. A  ikon villogni fog.
- 2) A Bluetooth eszközök párosítása automatikusan elindul,  ikon gyorsan villog. Sikeres párosítás esetén a  ikon világítani fog.
- 3) Keresse meg az Ön Bluetooth eszközével „DAB12BT“ nevezetű eszközt, adja meg a „0000“ jelszót, ha szükséges. Sikeres csatlakozás esetén a  ikon világítani fog. Megjegyzés: Ha a készülék az utoljára párosított eszközt találja meg, a csatlakozás automatikusan megtörténik.
- 4) Manuális párosítás: Nyomja meg és tartsa megnyomva a **PÁROSÍTÁS / KERESÉS** gombot 3 másodpercre, majd az Ön Bluetooth eszközén az ID# DAB12BT eszköz jelenik meg. A Bluetooth funkció működési tartománya akár 10 méter is lehet, akadályok nélkül. Falak, akadályok és más tárgyak a Bluetooth funkció tartományát befolyásolhatják.

AUX IN FUNKCIÓ

Csatlakoztassa az Ön eszközét (mp3 lejátszó, CD Walkman, vagy a számítógép) a készülék hátsó oldalán lévő 3,5 mm AUX IN aljzatba.

ZENE LEJÁTSZÁSA

- 1) Nyomja meg a **FUNKCIÓK** gombot az AUX mód kiválasztásához.
- 2) Indítsa el a zene lejátszását és állítsa be a hangerőt mindkét eszközön.

BASSZUSOK ÉS MAGAS HANGOK BEÁLLÍTÁSA

Basszusok beállítása: Nyomja meg az EQ gombot, majd a kijelzőn a „L: 00“ felirat jelenik meg. Forgassa a **TUNE** gombot a Basszus szint beállításához.

Magas hangok beállítása: Nyomja meg az EQ gombot, majd a kijelzőn a „H: 00“ felirat jelenik meg. Forgassa a **aTUNE** gombot a Magas hangok szintjének a beállításához.

RIASZTÁS BEÁLLÍTÁSA

A készülék 2 riasztással van felszerelve, amelyek rezgéssel, vagy rádió zene segítségével ébresztik Önt fel. A hangerő is beállítható.

RIASZTÁS BEÁLLÍTÁSA 1

- 1) Nyomja meg a **RIASZTÁS** gombot, majd a kijelzőn az Alarm 1 Setup felirat jelenik meg.

- 2) Forgassa a **TUNE** gombot az Alarm 1, vagy Alarm 2 kiválasztásához, utána nyomja meg a megerősítéshez.
- 3) Állítsa be a riasztás idejét, utána nyomja meg a **KIVÁLASZTÁS** gombot a riasztás beállításához.
- 4) Állítsa be az időtartamát: 15, 30, 45, 60, 90
- 5) Állítsa be a forrást: DAB, FM, Rezgés
- 6) Állítsa be a periódust: Napi, hétköznapi napok; hétvégek, egyszeri
- 7) Állítsa be a hangerőt
- 8) Az alarm ikonja hozzátartozó számmal jelenik meg a kijelzőn.

RIASZTÁS BEÁLLÍTÁSA 1

- Nyomja meg **RIASZTÁS** gombot és járjon el a fenti lépések szerint.

RIASZTÁS KIKAPCSOLÁSA ÉS TÖRLÉSE

- Nyomja meg a **RIASZTÁS** gombot, utána válassza ki a Riasztás 1, vagy 2-t, utána nyomja meg a **KIVÁLASZTÁS** gombot a megerősítéshez.
- Kapcsolja be a **SZUNDI** gombot a riasztás átmeneti megállításához, a riasztás megáll és 6 perc után fog újra szólani.
- Nyomja meg a **KÉSZENLÉT** gombot a riasztás kikapcsolásához.

ALVÓ FUNKCIÓ

- 1) Válassza ki a kívánt módot.
- 2) Nyomja meg az **ALVÁS** gombot, majd megjelenik a „SLEEP ikon“ és az alvó funkció bekapcsol.
- 3) Nyomja meg és tartsa megnyomva az **ALVÁS** gombot, amíg a kijelzőn a “set sleep time” (alvó idő beállítása) meg nem jelenik, forgassa a **TUNE** gombot a kívánt alvó idő kiválasztásához (90 - 60 - 45 - 30 - 15 perc - o), erősítse meg a **KIVÁLASZTÁS** gombbal.

KARBANTARTÁS

Bármilyen karbantartás és tisztítás előtt ellenőrizze, hogy a tápkábel ki van-e húzva a hálózathoz!

- Tisztításhoz használjon enyhén nedves ruhát!
- Ne használjon semmilyen agresszív folyékony tisztítószerrel, amelyek alkoholt tartalmaznak!
- Ne használjon sprétet a készülék közelében!

TIPPEK

Ha probléma lép fel, forduljon a következő táblázathoz először:

Probléma	Ok / Megoldás
Nincs hang	Állítsa be a hangerőt!
Statikus hang	Jel vétele túl alacsony. Állítsa be az antennát, vagy mozgassa a készüléket!
Zavaró hang	Túl magas a hangerő. Állítsa be a hangerőt!
A kívánt csatorna nem található	Gyenge a jel, használja a manuális hangolást!
Bluetooth eszköz nem található	Az Ön eszközén lévő megfelelő KERESÉS módot választotta ki?
	A fő egységen lévő megfelelő Bluetooth ikont választotta ki?
	Megnyomta és nyomva tartotta a PÁROSÍTÁS gombot és a párosítás sikeres volt?
	Nincs más eszköz párosítva a készülékkel?
	Megtalálta az Ön Bluetooth eszközén a "DAB12BT" eszközt a párosításhoz?
	Az Ön eszköze támogatja az A2DP csatlakozást?
A kijelző üres	Ez megtörténhet, amikor a műsorszolgáltató megváltoztatja a jelet, vagy kikapcsolja a jelet hangolás közben. A készülék megfogja próbálni a jelet újra keresni.
A riasztás nem szól	Ellenőrizze a beállítást és a riasztás ikon megjelenését.
	Állítsa be a hangerőt.

A készülék funkciói nem fognak működni megfelelően az Elektrosztatikus kisülés, elektromos vezeték tesztje, vagy rádió teszt esetén. A készüléket vissza lehet normál működésre állítani.

SPECIFIKÁCIÓK

Modell	DAB12BT
Adapter	Bemenet AC 100 – 240V ~ 50 / 60 Hz
	Kimenet DC 5 V / 2000 mA
Teljesítmény kimenet	2 x 2,5 W + 5 W RMS
Rádió frekvencia	FM 87,5 – 108 MHz
	DAB 174,928 – 239,200 MHz
Méret	300 x 150 x 150 mm
Nettó súly	1,65 kg

A GYÁRTÓ FENNTARTJA A TERMÉK MŰSZAKI SPECIFIKÁCIÓINAK MÓDOSÍTÁSÁT.



FIGYELEM: TŰZ VAGY ÁRAMÜTÉS ELKERÜLÉSE ÉRDEKÉBEN NE TEGYE KI A KÉSZÜLÉKET ESŐ VAGY NEDVESSÉG HATÁSÁNAK. HASZNÁLATON KÍVÜL VAGY JAVÍTÁS ELŐTT MINDIG HÚZZA KI A KÉSZÜLÉKET AZ ELEKTROMOS HÁLÓZATBÓL. A KÉSZÜLÉK NEM TARTALMAZ A FELHASZNÁLÓ ÁLTAL JAVÍTHATÓ ALKATRÉSZEKET. MINDIG FORDULJON SZAKSZERVIZHEZ. A KÉSZÜLÉK VESZÉLYES FESZÜLTSG ALATT VAN.

Környezetvédelmi információk

Megtettünk lehető legjobbat a csomagolóanyagok mennyiségének csökkentése érdekében: lehetővé tettük azok egyszerű szétválasztását 3 anyagra: kartonpapír, papírzúzalék és olvasztott polipropilén. A készülék olyan anyagokat tartalmaz, amelyek szétszerelés után speciális üzemekben újrahasznosíthatók. Kérjük, tartsa be a csomagolóanyagok, kimerült elemek és régi berendezések kezelésére vonatkozó helyi előírásokat.

Használt elektromos berendezések, elemek és akkumulátorok megsemmisítése



Ez a jel a készüléken, annak tartozékain vagy csomagolásán azt jelöli, hogy ezt a terméket nem szabad a többi háztartási hulladékkal azonos módon kezelni. Élettartamának letelte után a terméket vagy az elemet (amennyiben tartalmaz) adja le az illetékes hulladékgyűjtő helyen, ahol az elektromos berendezést és elemet újrahasznosítják. Az Európai Unióban és a többi európai államban vannak gyűjtőhelyek a kiszolgált elektromos berendezések számára. A termék megfelelő módon történő megsemmisítésével nagyban hozzájárul a nem megfelelő

hulladékkezelés által a környezetet és az emberi egészséget veszélyeztető kockázatok megelőzéséhez. Az anyagok újrafeldolgozásával megőrizhetők természeti erőforrásaink. Ezért kérjük, ne dobja a kiszolgált elektromos berendezést és elemet/akkumulátort a háztartási hulladék közé. A kiszolgált elektromos berendezések ingyenes elhelyezésére vonatkozó információkért forduljon eladójához, a községi hivatalhoz. A használt elemek és akkumulátorok ingyenes elhelyezésére vonatkozó információkat szintén az eladójától, a községi hivaltaltól.

Gyártja: HP Tronic Zlín, spol. s r. o., Prštné-Kútiky 637, 760 01 Zlín

Az ETA a.s. ezzel kijelenti, hogy a készülék *DAB12BT* megfelel az 1999/5/ES európai szabványnak. A teljes megfelelőségi nyilatkozat megtalálható a http://www.gogen.cz/declaration_of_conformity web oldalon.

POZNÁMKY / NOTATKA / NOTES / MEGJEGYZÉS:

POZNÁMKY / NOTATKA / NOTES / MEGJEGYZÉS:

ZÁRUČNÍ LIST**ZÁRUČNÍ PODMÍNKY**

Na výrobek uvedený v tomto záručním listu je poskytována záruka po dobu dvacet čtyři měsíců od data prodeje spotřebiteli. Záruka se vztahuje na poruchy a závady, které v průběhu záruční doby vznikly chybou výroby nebo vadou použitých materiálů. Výrobek je možno reklamovat u prodejce, který výrobek prodal spotřebiteli nebo v autorizovaném servisu. Při reklamaci je nutné předložit: reklamovaný výrobek, originální nákupní doklad, ve kterém je zřetelně uveden typ výrobku a jeho datum prodeje spotřebiteli, případně tento řádně vyplněný záruční list. Záruka platí pouze tehdy, je-li výrobek používán podle návodu k obsluze a připojen na správné síťové napětí.

Spotřebitel ztrácí nárok na záruční opravu nebo bezplatný servis v případě:

- zásahu do přístroje neoprávněnou osobou.
- nesprávné nebo neodborné montáže výrobku.
- poškození přístroje vlivem živelné pohromy.
- používání výrobku pro jiné účely, než je obvyklé.
- používání výrobku k profesionální či jiné výtěžné činnosti.
- používání výrobku s jiným než doporučeným příslušenstvím.
- nesprávné údržby výrobku.
- nepravidelného čištění výrobků zejména v případě, kdy je závada způsobena zbytky potravin, vlasů, domovního prachu nebo jiných nečistot.
- vystavení výrobku nepříznivému vnějšímu vlivu, zejména vniknutím cizích předmětů nebo tekutin (včetně elektrolytu z baterií) dovnitř.
- mechanického poškození výrobku způsobeného nesprávným používáním výrobku nebo jeho pádem.

Pokud zboží při uplatňování vady ze strany spotřebitele bude zasíláno poštou nebo přepravní službou, musí být zabaleno v obalu vhodném pro přepravu tak, aby se zabránilo poškození výrobku přepravou.

Aktuální seznam servisních středisek naleznete na: **www.GoGEN.cz**

Veškeré náležitosti uvedené v tomto záručním listu platí pouze pro výrobky nakoupené a reklamované na území České Republiky.

Typ výrobku: **DAB12BT**

Datum prodeje:

Výrobní číslo:

Razítko a podpis prodávajícího:

ZÁRUČNÉ PODMIENKY

Na výrobok uvedený v tomto záručnom liste je poskytovaná záruka na dobu dvadsať štyri mesiacov od dátumu predaja spotrebiteľovi. Záruka sa vzťahuje na poruchy a chyby, ktoré v priebehu záručnej doby vznikli chybou výroby alebo chybou použitých materiálov. Výrobok je možné reklamovať u predajcu, ktorý výrobok predal spotrebiteľovi alebo v autorizovanom servise. Pri reklamácií je nutné predložiť: reklamovaný výrobok, originálny nákupný doklad, v ktorom je zreteľne uvedený typ výrobku a jeho dátum predaja spotrebiteľovi prípadne tento riadne vyplnený záručný list.

Záruka platí iba vtedy, ak je výrobok používaný podľa návodu na obsluhu a pripojený na správne sieťové napätie.

Spotrebiteľ stráca nárok na záručnú opravu alebo bezplatný servis najmä v prípade:

- zásahu do prístroja neoprávnenou osobou.
- nesprávnej alebo neodbornej montáže výrobku.
- poškodenia prístroja vplyvom živeľnej pohromy.
- používania výrobku pre účely pre ktoré nie je určený.
- používania výrobku na profesionálne či iné zárobkové činnosti.
- používania výrobku s iným než doporučeným príslušenstvom.
- nesprávnej údržby výrobku.
- nepravidelného čistenia výrobku najmä v prípade, kedy je porucha spôsobená zvyškami potravín, vlasov, domového prachu alebo iných nečistôt.
- vystavenia výrobku nepriaznivému vonkajšiemu vplyvu, najmä vniknutím cudzích predmetov alebo tekutín (vrátane elektrolytu z batérií) dovnútra.
- mechanického poškodenia výrobku spôsobeného nesprávnym používaním výrobku alebo jeho pádom.

Pokiaľ výrobok pri uplatňovaní poruchy zo strany spotrebiteľa bude zasielaný poštou alebo prepravnou službou, musí byť zabalený v obale vhodnom pre prepravu tak, aby sa zabránilo poškodeniu výrobku prepravou.

Aktuálny zoznam servisných stredísk nájdete na: www.GoGEN.cz

Všetky náležitosti uvedené v tomto záručnom liste platia len pre výrobky nakúpené a reklamované na území Slovenskej Republiky.

Typ prístroja: **DAB12BT**

Dátum predaja:

Výrobné číslo:

Pečiatka a podpis predajca:

KARTA GWARANCYJNA

WARUNKI GWARANCJI

- 1) Niniejsza gwarancja dotyczy produktów produkowanych pod marką GoGEN, zakupionych w sklepach na terytorium Rzeczypospolitej Polskiej.
- 2) Okres gwarancji wynosi 24 miesiące od daty zakupu produktu.
- 3) Naprawy gwarancyjne odbywają się na koszt Gwaranta we wskazanym przez Gwaranta Autoryzowanym Zakładzie Serwisowym.
- 4) Gwarancją objęte są wady produktu spowodowane wadliwymi częściami i/lub defektami produkcyjnymi.
- 5) Gwarancja obowiązuje pod warunkiem dostarczenia do Autoryzowanego Zakładu Serwisowego urządzenia w kompletnym opakowaniu albo w opakowaniu gwarantującym bezpieczny transport wraz z kompletem akcesoriów oraz z poprawnie i czytelnie wypełnioną kartą gwarancyjną i dowodem zakupu (paragon, faktura VAT, etc.).
- 6) Autoryzowany Zakład Serwisowy może odmówić naprawy gwarancyjnej jeśli Karta Gwarancyjna nosić będzie widoczne ślady przeróbek, jeżeli numery produktów okażą się inne niż wpisane w karcie gwarancyjnej a także jeśli numer dokumentu zakupu oraz data zakupu na dokumencie różnią się z danymi na Karcie Gwarancyjnej.
- 7) Usterki ujawnione w okresie gwarancji będą usunięte przez Autoryzowany Zakład Serwisowy w terminie 14 dni roboczych od daty przyjęcia produktu do naprawy przez zakład serwisowy, termin ten może być przedłużony do 21 dni roboczych w przypadku konieczności sprowadzenia części zamiennych z zagranicy .
- 8) Gwarancją nie są objęte:
 - wadliwe działanie lub uszkodzenie spowodowane niewłaściwym użytkowaniem (np. znaczące zabrudzenie urządzenia, zarówno wewnątrz jak i na zewnątrz, zalanie płynami itp.) lub użytkowanie niezgodne z instrukcją obsługi i przepisami bezpieczeństwa
 - zużycie towaru przekraczające zakres zwykłego używania przez indywidualnego odbiorcę końcowego (zwłaszcza jeżeli był wykorzystywany do profesjonalnej lub innej czynności zarobkowej)
 - uszkodzenia spowodowane czynnikami zewnętrznymi (w tym: wyładowaniami atmosferycznymi, przepięciami sieci elektrycznej, środkami chemicznymi, czynnikami termicznymi) i działaniem osób trzecich
 - uszkodzenia powstałe w wyniku podłączenia urządzenia do niewłaściwej instalacji współpracującej z produktem
 - uszkodzenia powstałe w wyniku zalania wodą, użycia nieodpowiednich baterii (np. ładowanych powtórnie baterii nie będących akumulatorami)
 - produkty nie posiadające wypełnionej przez Sprzedawcę Karty Gwarancyjnej
 - produkty z naruszoną plombą gwarancyjną lub wyraźnymi oznakami ingerencji przez osoby trzecie (nie będące Autoryzowanym Zakładem Serwisowym lub nie działające w jego imieniu i nie będące przez niego upoważnionymi)
 - kable przyłączeniowe, piloty zdalnego sterowania, słuchawki, baterie
 - uszkodzenia powstałe wskutek niewłaściwej konserwacji urządzenia
 - uszkodzenia powstałe w wyniku zdarzeń losowych (np. powódź, pożar, klęski żywiołowe, wojna, zamieszki, inne nieprzewidziane okoliczności)
 - czynności związane ze zwykłą eksploatacją urządzenia (np. wymiana baterii)
 - zapisane na urządzeniu dane w formie elektronicznej (w szczególności Gwarant zastrzega sobie prawo do sformatowania nośników danych zawartych w urządzeniu, co może skutkować utratą danych na nich zapisanych)
 - **uszkodzenia (powodujące np. brak odpowiedzi urządzenia lub jego nie włączanie się) powstałe wskutek wgrania nieautoryzowanego oprogramowania.**
- 9) Jeżeli Autoryzowany Zakład Serwisowy stwierdzi, iż przyczyną awarii urządzenia są przypadki wymienione w pkt. 8 lub nie stwierdzi żadnego uszkodzenia, koszty serwisu oraz całkowite koszty transportu urządzenia pokrywa nabywca.

- 10) W wypadku wystąpienia wypadków wymienionych w pkt. 8 Autoryzowany Zakład Serwisowy wyceni naprawę urządzenia i na życzenie klienta może dokonać naprawy odpłatnej. Uszkodzenia urządzenia powstałe w wyniku wypadków opisanych w pkt. 8 powodują utratę gwarancji.
- 11) Wszelkie wadliwe produkty lub ich części, które zostały w ramach naprawy gwarancyjnej wymienione na nowe, stają się własnością Gwaranta.
- 12) W wypadku gdy naprawa urządzenia jest niemożliwa lub spowodowałaby przekroczenie terminów określonych w pkt. 7 a także kiedy naprawa wiązałaby się z poniesieniem przez Gwaranta kosztów niewspółmiernych do wartości urządzenia Gwarant może wymienić Klientowi urządzenie na nowe o takich samych lub wyższych parametrach.
W razie niedostarczenia urządzenia w komplecie Gwarant może wymienić jedynie zwrócone części urządzenia lub dokonać zwrotu zapłaconej ceny jednak wówczas jest upoważniony do odjęcia kosztu części zużytych lub nie dostarczonych przez użytkownika (np. baterii, słuchawek, zasilacza) wraz z reklamowanym urządzeniem.
- 13) Okres gwarancji przedłuża się o czas przebywania urządzenia w Autoryzowanym Zakładzie Serwisowym.
- 14) W wypadku utraty karty gwarancyjnej nie wydaje się jej duplikatu.
- 15) Producent może uchylić się od dotrzymania terminowości usługi gwarancyjnej gdy zaistnieją zakłócenia w działalności firmy spowodowane nieprzewidywalnymi okolicznościami (tj. niepokoje społeczne, klęski żywiołowe, ograniczenia importowe itp).
- 16) Gwarancja nie wyklucza, nie ogranicza ani nie zawiesza praw konsumenta wynikających z niezgodności towaru z umową sprzedaży.
- 17) W sprawach nieuregulowanych niniejszymi warunkami mają zastosowanie przepisy Kodeksu Cywilnego.

Uszkodzenie wyposażenia nie jest automatycznie powodem dla bezpłatnej wymiany kompletnego urządzenia. Jeżeli reklamujesz słuchawki, pilota, kable przyłączeniowe lub inne akcesoria NIE PRZYSYŁAJ całego urządzenia. Skontaktuj się ze sprzedawcą lub producentem w celu uzgodnienia sposobu przeprowadzenia procedury reklamacyjnej bez konieczności przesyłania całego kompletu do serwisu.

Kontakt w sprawach serwisowych: Digison Polska Sp. z.o.o., Tel. (071) 3577027, Fax. (071) 7234552, internet: <http://www.digison.pl/sonline/>, e-mail: serwis@digison.pl

Nazwa: DAB12BT	Pieczęć i podpis sprzedawcy:
Data sprzedaży:	
Numer serii:	
1. Data Przyjęcia/Nr Naprawy/ Pieczęć i Podpis Serwisanta:	2. Data Przyjęcia/Nr Naprawy/ Pieczęć i Podpis Serwisanta:
3. Data Przyjęcia/Nr Naprawy/ Pieczęć i Podpis Serwisanta:	4. Data Przyjęcia/Nr Naprawy/ Pieczęć i Podpis Serwisanta:



GoGEN



GoGEN