



Pralka automatyczna

Instrukcja obsługi

WW**CGC*****

SAMSUNG

Spis treści

Zasady bezpieczeństwa	4
Co należy wiedzieć o instrukcjach bezpieczeństwa	4
Ważne symbole dotyczące bezpieczeństwa	4
Ważne zasady bezpieczeństwa	5
Krytyczne ostrzeżenia dotyczące instalacji	6
Przestrogi dotyczące instalacji	8
Krytyczne ostrzeżenia dotyczące użytkowania	8
Przestrogi dotyczące użytkowania	9
Krytyczne ostrzeżenia dotyczące czyszczenia	12
Instrukcje dotyczące symbolu WEEE	13
Ecodesign	13
Instalacja	14
Zawartość zestawu	14
Wymagania dotyczące instalacji	16
Instalacja krok po kroku	18
Przed rozpoczęciem	28
Konfiguracja początkowa	28
Wskazówki dotyczące prania	28
Zalecenia dotyczące detergentu	32
Wskazówki dotyczące dozownika detergentów	33
Funkcje	37
Panel sterowania	37
Prosta instrukcja uruchomienia	39
Omówienie programów	40
Ustawienia	43
Funkcje specjalne	44
SmartThings	45
Informacja dotycząca oprogramowania typu Open Source	46
Konserwacja	47
CZYSZCZENIE BĘBNA	47
Awaryjne odprowadzanie wody	48
Czyszczenie	49
Przywracanie sprawności po zamrożeniu	52
Pielęgnacja na wypadek dłuższego czasu nieużywania	52

Rozwiązywanie problemów	53
Punkty kontrolne	53
Kody informacyjne	57
Specyfikacja	59
Tabela sposobów pielęgnacji tkanin	59
Ochrona środowiska	61
Gwarancja na części zamienne	61
Arkusze danych technicznych	62
Informacje z bazy EPREL	63
Informacje orientacyjne (zgodnie z dyrektywą UE 2019/2023)	63
Dane kontaktowe	64
PYTANIA LUB UWAGI?	64

Zasady bezpieczeństwa

Gratulujemy zakupu nowej pralki firmy Samsung. Niniejsza instrukcja zawiera istotne informacje dotyczące instalacji, użytkowania i konserwacji urządzenia. Przeczytanie niniejszej instrukcji pozwoli w pełni wykorzystać zalety i funkcje pralki.

Co należy wiedzieć o instrukcjach bezpieczeństwa

Prosimy dokładnie zapoznać się z niniejszą instrukcją. Pozwoli to na bezpieczną i wydajną obsługę licznych funkcji nowego urządzenia. Należy ją przechowywać tak, aby w razie konieczności móc z niej skorzystać. Urządzenia należy używać wyłącznie zgodnie z jego przeznaczeniem opisanym w niniejszej instrukcji obsługi.

Ostrzeżenia i ważne wskazówki dotyczące bezpieczeństwa zawarte w tej instrukcji nie obejmują wszystkich warunków i sytuacji, z którymi może zetknąć się użytkownik. Podczas montażu, konserwacji i obsługi pralki użytkownik powinien zachować ostrożność i kierować się zdrowym rozsądkiem.

Z racji tego, że niniejsza instrukcja obsługi dotyczy różnych modeli, funkcje danej pralki mogą się nieznacznie różnić od opisanych tutaj. Dodatkowo niektóre ostrzeżenia mogą nie mieć zastosowania do konkretnej pralki. W przypadku pytań lub wątpliwości, należy skontaktować się z najbliższym serwisem albo uzyskać pomoc i informacje na stronie www.samsung.com.

Ważne symbole dotyczące bezpieczeństwa

Znaczenie symboli używanych w tej instrukcji obsługi:

OSTRZEŻENIE

Zagrożenia lub niebezpieczne czynności, które mogą prowadzić do **poważnych obrażeń, śmierci i/lub uszkodzenia mienia**.

PRZESTROGA

Zagrożenia lub niebezpieczne czynności, które mogą prowadzić do **obrażeń i/lub uszkodzenia mienia**.

UWAGA

Ryzyko obrażeń ciała lub uszkodzenia mienia.

Zapoznaj się z instrukcją

Powyższe ostrzeżenia mają za zadanie zapobiec obrażeniom użytkownika i innych osób.

Należy ich bezwzględnie przestrzegać.

Po przeczytaniu niniejszej instrukcji należy zachować ją na przyszłość.

Przed rozpoczęciem korzystania z urządzenia należy przeczytać wszystkie instrukcje.

Jak w przypadku każdego innego urządzenia zasilanego prądem elektrycznym i zawierającego części ruchome, z użytkowaniem pralki wiążą się pewne potencjalne zagrożenia. Aby zapewnić bezpieczeństwo podczas korzystania z urządzenia, należy zaznajomić się z zasadami jego działania i zachować odpowiednią ostrożność.

Ważne zasady bezpieczeństwa

OSTRZEŻENIE

Aby zmniejszyć ryzyko pożaru, porażenia prądem lub obrażeń ciała, podczas korzystania z urządzenia należy stosować podstawowe środki ostrożności, między innymi te opisane poniżej.

1. Osoby o ograniczonej sprawności fizycznej, sensorycznej lub umysłowej bądź o niedostatecznym doświadczeniu i wiedzy (np. dzieci) nie powinny korzystać z urządzenia bez nadzoru lub przeszkolenia w zakresie obsługi przez inną osobę odpowiedzialną za ich bezpieczeństwo.
2. **Dotyczy użytkowania w Europie:** urządzenia mogą obsługiwać dzieci od lat 8 i osoby o ograniczonej sprawności fizycznej, sensorycznej lub umysłowej bądź o niedostatecznym doświadczeniu i wiedzy pod odpowiednim nadzorem lub po uprzednim przeszkoleniu w zakresie bezpiecznej obsługi urządzenia i wyjaśnieniu ryzyka związanego z niewłaściwym korzystaniem z urządzenia. Dzieciom nie wolno bawić się urządzeniem. Dzieci nie mogą samodzielnie czyścić ani naprawiać urządzenia.
3. Nie wolno dopuścić, aby dzieci bawiły się urządzeniem.
4. Ze względów bezpieczeństwa uszkodzony przewód zasilający musi zostać wymieniony przez producenta, w autoryzowanym serwisie lub przez wykwalifikowaną osobę.
5. Należy użyć nowych przyłączy, które zostały dostarczone z produktem. Nie wolno używać starych przyłączy.
6. Urządzenia, w których otwory wentylacyjne znajdują się w podstawie, należy ustawiać tak, aby dywan nie blokował otworów.

Zasady bezpieczeństwa

7. **Dotyczy użytkowania w Europie:** dzieci poniżej 3 roku życia nie powinny przebywać w pobliżu urządzenia, chyba że znajdują się pod stałą opieką.
8. **PRZESTROGA:** aby uniknąć zagrożenia w przypadku niezamierzonego zresetowania wyłącznika termicznego, nie należy podłączać urządzenia za pomocą zewnętrznego łącznika (np. wyłącznika czasowego) ani podłączać do obwodu, który jest regularnie włączany i wyłączany przez urządzenie zasilające.
9. To urządzenie jest przeznaczone wyłącznie do użytku w gospodarstwie domowym i nie nadaje się do zastosowań w takich miejscach jak:
 - kuchnia dla personelu w sklepie, biurze lub innym miejscu pracy;
 - gospodarstwa rolne;
 - hotele, motele i inne pomieszczenia mieszkalne (do użytku przez klientów);
 - placówki oferujące nocleg i śniadanie;
 - powierzchnie wspólne w blokach mieszkalnych lub w pralniach.

Krytyczne ostrzeżenia dotyczące instalacji

OSTRZEŻENIE

Instalacja urządzenia musi zostać wykonana przez wykwalifikowanego technika lub pracownika serwisu.

- W przeciwnym razie może dojść do porażenia prądem, pożaru, wybuchu, problemów z urządzeniem lub obrażeń ciała.

Urządzenie jest ciężkie, dlatego należy zachować ostrożność przy jego podnoszeniu.

Przewód zasilający należy podłączyć do gniazda ściennego zgodnego z lokalną specyfikacją elektryczną. Gniazdo powinno być używane tylko z tym urządzeniem. Nie wolno używać przedłużacza.

- Współdzielenie gniazda z innymi urządzeniami za pomocą listwy zasilającej lub przedłużacza przewodu zasilającego może spowodować porażenie prądem lub pożar.
- Należy sprawdzić, czy napięcie, częstotliwość i natężenie prądu są zgodne ze specyfikacją produktu. W przeciwnym wypadku może dojść do porażenia prądem elektrycznym lub pożaru.

Z bolców wtyczki należy regularnie usuwać suchą szmatką wszystkie obce substancje (takie jak kurz) czy wodę.

- Wtyczkę należy odłączyć i przetrzeć suchą szmatką.



- W przeciwnym wypadku może dojść do porażenia prądem elektrycznym lub pożaru.

Wtyczkę należy włożyć do gniazda w taki sposób, aby przewód zasilający biegnął w kierunku podłogi.

- Podłączenie wtyczki do gniazda w przeciwnym kierunku może uszkodzić żyły przewodu i spowodować porażenie prądem lub pożar.

Opakowania należy przechowywać w miejscu niedostępnym dla dzieci, ponieważ mogą być dla nich niebezpieczne.

- Nałożenie przez dziecko worka na głowę może doprowadzić do uduszenia.

W przypadku uszkodzenia urządzenia, wtyczki lub przewodu zasilającego należy skontaktować się z najbliższym centrum serwisowym.

Urządzenie wymaga właściwego uziemienia.

Nie wolno uziemiać urządzenia do rury gazowej, rury wodociągowej z tworzyw sztucznych ani linii telefonicznej.

- Może to spowodować porażenie prądem, pożar, wybuch lub problemy z urządzeniem.
- Nigdy nie należy podłączać przewodu zasilającego do gniazda, które nie jest prawidłowo uziemione. Zawsze należy sprawdzić, czy uziemienie jest zgodne z przepisami lokalnymi i krajowymi.

Nie wolno instalować urządzenia w pobliżu grzejników ani materiałów łatwopalnych.

Nie wolno instalować urządzenia w miejscach wilgotnych, zattuszczonych lub zakurzonych ani w miejscach wystawionych na bezpośrednie działanie promieni słonecznych lub wody (deszczu).

Nie wolno instalować urządzenia w miejscu, gdzie będzie ono narażone na działanie niskich temperatur.

- Niska temperatura (np. mróz) może spowodować pęknięcie rur.

Nie wolno umieszczać urządzenia w miejscu, w którym może ulatniać się gaz.

- Grozi to porażeniem prądem lub pożarem.

Nie wolno używać transformatora.

- Grozi to porażeniem prądem lub pożarem.

Nie wolno używać uszkodzonych wtyczek, przewodów zasilających ani poluzowanych gniazd.

- Grozi to porażeniem prądem lub pożarem.

Nie wolno naciągać ani nadmiernie zginać przewodu zasilającego.

Nie wolno skręcać ani wiązać przewodu zasilającego.

Nie wolno zawieszать przewodu zasilającego na metalowych obiektach, kłaść na nim ciężkich przedmiotów, kłaść go między obiektami ani wciskać go za urządzenie.

- Grozi to porażeniem prądem lub pożarem.

Nie wolno odłączać wtyczki, pociągając za sam przewód zasilający.

- Przewód zasilający należy odłączać, przytrzymując go za wtyczkę.
- W przeciwnym wypadku może dojść do porażenia prądem elektrycznym lub pożaru.

Urządzenie powinno zostać ustawione w pobliżu źródła zasilania, doływu wody i rur odpływowych.



Zasady bezpieczeństwa

Firma Samsung nie ponosi odpowiedzialności za jakiegokolwiek zniszczenie, uszkodzenie lub problemy związane z bezpieczeństwem produktu spowodowane próbą naprawy przez nieautoryzowane punkty serwisowe oraz samodzielną lub nieprofesjonalną naprawą, podczas której nie były przestrzegane instrukcje naprawy oraz konserwacji. Wszelkie uszkodzenia spowodowane próbą naprawy przez osoby inne niż autoryzowani partnerzy Samsung, nie będą objęte gwarancją.

Przestrogi dotyczące instalacji

PRZESTROGA

Umieszczenie urządzenia powinno zapewniać łatwy dostęp do źródła zasilania.

- W przeciwnym wypadku może dojść do porażenia prądem elektrycznym lub pożaru z powodu przebieg prądu.

Urządzenie należy umieścić na solidnym i równym podłożu, które utrzyma jego wagę.

- W przeciwnym wypadku może dojść do nadmiernych wibracji, przesuwania się lub hałaśliwej pracy urządzenia oraz innych problemów.

Krytyczne ostrzeżenia dotyczące użytkowania

OSTRZEŻENIE

Gdy urządzenie zostanie zalane, należy zamknąć dopływ wody, wyłączyć zasilanie i skontaktować się z najbliższym centrum serwisowym.

- Nie wolno dotykać wtyczki ani przewodu zasilającego mokrymi rękami.
- W przeciwnym wypadku może dojść do porażenia prądem elektrycznym.

Gdy z urządzenia dobiegają dziwne dźwięki, czuć zapach spalenizny lub z urządzenia wydobywa się dym, należy natychmiast odłączyć zasilanie i skontaktować się z najbliższym centrum serwisowym.

- W przeciwnym wypadku może dojść do porażenia prądem elektrycznym lub pożaru.

W przypadku wycieku gazu (np. propanu, LP itp.) należy natychmiast przewietrzyć pomieszczenie i unikać dotykania wtyczki zasilania. Nie wolno dotykać urządzenia ani przewodu zasilającego.

- Nie wolno używać wentylatora.
- Iskra może spowodować wybuch lub pożar.

Przed użyciem urządzenia należy usunąć dźwignię drzwiczek palniki.

- Dziecko uwięzione wewnątrz urządzenia może się udusić.

Przed użyciem palniki należy usunąć elementy opakowania (gąbki, styropian) przymocowane do spodu palniki.

Nie wolno prac przedmiotów zanieczyszczonych benzyną, naftą, benzenem, rozcieńczalnikiem do farb, alkoholem lub innymi substancjami łatwopalnymi i wybuchowymi.

- Może to spowodować porażenie prądem, pożar lub wybuch.



Nie wolno otwierać drzwiczek pralki podczas pracy (z uwagi na wysoką temperaturę podczas prania, suszenia lub wirowania).

- Woda wypływająca z pralki może spowodować oparzenia lub sprawić, że podłoga stanie się śliska. Może to spowodować obrażenia.
- Otwarcie drzwiczek na siłę może spowodować uszkodzenie urządzenia lub obrażenia ciała.

Nie wolno dotykać wtyczki ani przewodu zasilającego mokrymi rękami.

- Grozi to porażeniem prądem.

Nie wolno wyłączać urządzenia przez odłączenie przewodu zasilającego podczas pracy.

- Ponowne podłączenie przewodu do gniazda może wywołać iskrę i spowodować porażenie prądem lub pożar.

Nie wolno pozwalać dzieciom na wchodzenie do urządzenia lub wspinanie się na nie.

- Może to spowodować porażenie prądem, poparzenie lub obrażenia ciała.

Nie wolno wkładać pod pralkę rąk ani metalowych przedmiotów podczas pracy urządzenia.

- Może to spowodować obrażenia.

Nie wolno odłączać urządzenia od zasilania, ciągnąc za przewód zasilający. Zawsze należy mocno chwycić wtyczkę i wyciągnąć ją z gniazda.

- Uszkodzenie przewodu zasilającego może spowodować spięcie, pożar i/lub porażenie prądem elektrycznym.

Nie wolno próbować samodzielnie naprawiać, rozbierać ani przerabiać urządzenia.

- Nie wolno stosować bezpieczników innych niż standardowe (np. miedzianych, z drutu stalowego itp.).
- W razie konieczności naprawy lub ponownej instalacji urządzenia należy skontaktować się z najbliższym centrum serwisowym.
- W przeciwnym razie może dojść do porażenia prądem, pożaru, problemów z urządzeniem lub obrażeń ciała.

Gdy wąż doprowadzający wodę z kranu poluzuje się i zaleje urządzenie, należy odłączyć przewód zasilający.

- W przeciwnym wypadku może dojść do porażenia prądem elektrycznym lub pożaru.

Gdy urządzenie nie jest używane przez dłuższy czas lub gdy trwa burza, należy odłączyć przewód zasilający od gniazda.

- W przeciwnym wypadku może dojść do porażenia prądem elektrycznym lub pożaru.

Jeśli do wnętrza urządzenia dostanie się jakaś substancja, należy odłączyć przewód zasilający i skontaktować się z najbliższym punktem obsługi klienta firmy Samsung.

- Grozi to porażeniem prądem lub pożarem.

Nie wolno pozwalać dzieciom (ani zwierzętom) bawić się w pralce lub na niej. Trudno jest otworzyć drzwiczki pralki od wewnątrz i uwięzione w środku dzieci mogą ulec poważnym obrażeniom.

Przestrogi dotyczące użytkowania

PRZESTROGA

Jeżeli pralka jest zanieczyszczona przez obce substancje, takie jak detergenty, kurz, resztki pożywienia itp., należy wyjąć wtyczkę z gniazda i wyczyścić pralkę wilgotną, miękką ściereczką.

- W przeciwnym wypadku może dojść do odbarwień, odkształceń, zniszczeń lub powstania ognisk rdzy.



Zasady bezpieczeństwa

Pod wpływem silnego uderzenia przednia szyba może pęknąć. Należy zachować ostrożność podczas używania pralki.

- Pęknięta szyba może doprowadzić do obrażeń.

Po długim okresie nieużywania pralki, po przerwie w dostawie wody lub po ponownym podłączeniu węża doprowadzającego wodę kran należy otwierać powoli.

- Ciśnienie powietrza w wężu doprowadzającym wodę lub rurze z wodą może spowodować uszkodzenie części urządzenia lub wyciek wody.

Jeśli podczas operacji odprowadzania wody dojdzie do awarii, należy sprawdzić, czy istnieje problem z odprowadzaniem wody.

- Używanie pralki zalanej wodą z powodu awarii odprowadzania wody grozi porażeniem prądem elektrycznym lub pożarem.

Pranie należy całkowicie umieścić w pralce, tak aby nie zostało przytrzaśnięte drzwiczkami.

- Przytrzaśnięcie prania drzwiczkami może spowodować zniszczenie prania, uszkodzenie pralki lub wyciek wody.

Gdy pralka nie jest używana, należy zakreślić dopływ wody.

- Należy sprawdzić, czy śruby w wężu doprowadzającym wodę są prawidłowo dokręcone.

Należy sprawdzić, czy gumowa uszczelka i przednie szklane drzwiczki nie są zanieczyszczone obcymi substancjami (np. odpadami, nitkami, włosami itp.).

- Pralka może przeciekać, jeśli obca substancja zostanie przytrzaśnięta drzwiczkami lub gdy drzwiczki nie są całkowicie zamknięte.

Przed użyciem urządzenia należy otworzyć kran i sprawdzić, czy złącze węża doprowadzającego wodę jest mocno dokręcone i czy nie dochodzi do wycieku wody.

- Jeśli śruby węża doprowadzającego wodę są poluzowane, może dojść do wycieku wody.

To urządzenie jest przeznaczone wyłącznie do użytku domowego.

Korzystanie z niego do celów komercyjnych stanowi przykład niewłaściwego użycia. W takim przypadku urządzenie nie będzie objęte standardową gwarancją firmy Samsung, a firma Samsung nie będzie odpowiedzialna za usterki lub uszkodzenia spowodowane niewłaściwym użyciem.

Na urządzeniu nie wolno stawać. Nie można kłaść na nim przedmiotów (takich jak pranie, zapalone świece lub papierosy, naczynia, środki chemiczne, przedmioty metalowe itd.).

- Może to spowodować porażenie prądem, pożar, problemy z urządzeniem lub obrażenia ciała.

Na powierzchnię urządzenia nie wolno rozpylać substancji lotnych, takich jak środki owadobójcze.

- Nie tylko są one szkodliwe dla ludzi, ale mogą również spowodować porażenie prądem, pożar lub problemy z urządzeniem.

W pobliżu pralki nie wolno umieszczać obiektów, które generują pola elektromagnetyczne.

- Może to doprowadzić do awarii i obrażeń ciała.

Woda odprowadzana podczas prania lub suszenia w wysokich temperaturach jest gorąca. Nie wolno jej dotykać.

- Może to doprowadzić do oparzeń lub obrażeń ciała.

Czas odprowadzania wody może różnić się w zależności od temperatury. Jeżeli temperatura wody jest zbyt wysoka, proces odprowadzania rozpocznie się, gdy woda ostygnie.

Nie wolno prać, wirować ani suszyć siedzisk, mat ani ubrań wodoodpornych (*), chyba że urządzenie ma specjalny program do prania tego typu rzeczy.

(*): pościel wełniana, peleryny przeciwdeszczowe, kamizelki rybackie, spodnie narciarskie, śpiwory, pieluchy, dresy oraz pokrowce na rowery, motocykle, samochody itp.

- W urządzeniu nie wolno prać grubych ani twardych mat, nawet jeśli na matce umieszczony jest znak prania w pralce. Ze względu na nietypowe wibracje może to prowadzić do obrażeń ciała lub uszkodzeń pralki, ścian, podłogi lub ubrania.
- W urządzeniu nie wolno prać dywaników ani wycieraczek z gumowym spodem. Gumowa powłoka może odkleić się od spodu dywanika i przykleić do wnętrza bębna pralki, powodując awarię pralki, taką jak nieprawidłowe odprowadzanie wody.

Nie wolno obsługiwać pralki przy wyjętym dozowniku detergentów.

- Może to spowodować porażenie prądem lub obrażenia w wyniku wycieku wody.

Nie wolno dotykać wnętrza bębna w trakcie ani tuż po suszeniu. Jest on wówczas gorący.

- Może to doprowadzić do poparzeń.

Szklane drzwiczki nagrzewają się podczas prania i suszenia. Z tego powodu nie należy dotykać szklanych drzwiczek.

Ponadto nie należy zezwalać dzieciom na zabawę w pobliżu pralki ani na dotykanie szklanych drzwiczek urządzenia.

- Może to doprowadzić do poparzeń.

Nie wolno wkładać rąk do dozownika detergentów.

- Niezastosowanie się do tego zalecenia może grozić obrażeniami dłoni spowodowanymi przez urządzenie podające detergent.

W przypadku korzystania z detergentu w proszku należy wyjąć dozownik detergentów w płynie (dotyczy wybranych modeli).

- W przeciwnym razie woda może przeciekać przez przednią część dozownika detergentów.

Nie wolno umieszczać w pralce obiektów innych niż pranie (np. butów, pozostałości jedzenia, zwierząt).

- Ze względu na nietypowe wibracje może to prowadzić do obrażeń ciała, uszkodzeń pralki lub, w przypadku zwierząt, śmierci.

Nie wolno naciskać przycisków paznokciami ani przy użyciu ostrych przedmiotów, takich jak szpilki, noże itp.

- Może to spowodować porażenie prądem lub obrażenia ciała.

Nie wolno prać prania zabrudzonego olejami, kremami lub emulsjami dostępnymi zazwyczaj w drogeriach lub salonach masażu.

- Może to spowodować odkształcenie gumowej uszczelki i wyciek wody.

Nie wolno pozostawiać w bębnie na dłużej wybielacza ani metalowych obiektów, np. agrafek, spinek do włosów itp.

- Może to spowodować rdzewienie bębna.
- Jeśli na powierzchni bębna pojawi się rdza, należy nanieść na nią środek czyszczący (o neutralnym odczynie) i wytrzeć gąbką. Nie wolno używać metalowej szczotki.

Zasady bezpieczeństwa

Nie wolno używać bezpośrednio detergentu do czyszczenia na sucho ani prać, płukać czy wirować prania zabrudzonego detergentem do czyszczenia na sucho.

- Może to spowodować wybuch lub zapłon ze względu na temperaturę utleniania oleju.

Nie wolno używać wody z urządzeń chłodzących ani grzejących wodą.

- Może to spowodować problemy z pralką.

Nie wolno stosować w pralce naturalnego mydła do rąk.

- Jeśli mydło stwardnieje i nagromadzi się wewnątrz pralki, może spowodować problemy z urządzeniem, przebarwienia oraz powstawanie rdzy lub nieprzyjemnych zapachów.

Skarpety i biustonosze należy wkładać do siatki do prania i prać je z innymi ubraniami.

W siatce do prania nie wolno prać dużych przedmiotów, takich jak pościel.

- W przeciwnym wypadku może dojść do obrażeń ciała z powodu nietypowych wibracji.

Nie wolno używać twardych detergentów.

- Ich nagromadzenie się w pralce może spowodować wyciek wody.

Należy sprawdzić, czy kieszenie ubrań przeznaczonych do prania są puste.

- Twarde, ostre przedmioty, takie jak monety, agraiki, gwoździe, śruby lub kamienie, mogą spowodować poważne uszkodzenie urządzenia.

W urządzeniu nie wolno prać odzieży zawierającej duże sprzączki, guziki lub inne ciężkie elementy metalowe.

Pranie należy sortować według kolorów i ich trwałości. Program prania, temperaturę wody i dodatkowe funkcje należy dobrać zgodnie z zaleceniami.

- Nieprzestrzeganie tego zalecenia może spowodować odbarwienie lub uszkodzenie tkaniny.

Jeśli w pobliżu przebywają dzieci, zamykając drzwiczki, należy zwrócić uwagę, aby nie przytrzasnąć im palców.

- Nieprzestrzeganie tego zalecenia może spowodować obrażenia ciała.

Aby zapobiec powstawaniu nieprzyjemnych zapachów i pleśni, należy po zakończeniu programu prania pozostawić otwarte drzwi, aby umożliwić wyschnięcie bębna.

Aby zapobiec osadzeniu się kamienia, po zakończeniu programu prania należy pozostawić otwartą szufladę z detergentem i wysuszyć ją wewnątrz.

Krytyczne ostrzeżenia dotyczące czyszczenia

OSTRZEŻENIE

Nie wolno czyścić urządzenia przez bezpośrednie rozpylanie na nie wody.

Nie wolno używać środków czyszczących o silnym odczynie kwaśnym.

Do czyszczenia urządzenia nie wolno używać benzyny, rozpuszczalnika ani alkoholu.

- Może to spowodować odbarwienia, deformację, zniszczenia, porażenie prądem lub pożar.

Przed czyszczeniem i konserwacją urządzenia należy odłączyć je od sieci elektrycznej.

- W przeciwnym wypadku może dojść do porażenia prądem elektrycznym lub pożaru.

Instrukcje dotyczące symbolu WEEE



Prawidłowe usuwanie produktu (zużyty sprzęt elektryczny i elektroniczny)

(Dotyczy krajów, w których stosuje się systemy segregacji odpadów)

To oznaczenie umieszczone na produkcie, akcesoriach lub dokumentacji oznacza, że po zakończeniu eksploatacji nie należy tego produktu ani jego akcesoriów (np. ładowarki, zestawu słuchawkowego, przewodu USB) wyrzucać wraz ze zwykłymi odpadami gospodarstwa domowego. Aby uniknąć szkodliwego wpływu na środowisko naturalne i zdrowie ludzi wskutek niekontrolowanego usuwania odpadów, prosimy o oddzielenie tych przedmiotów od odpadów innego typu oraz o odpowiedzialny recykling i praktykowanie ponownego wykorzystania materiałów.

W celu uzyskania informacji na temat miejsca i sposobu bezpiecznego dla środowiska recyklingu tych przedmiotów, użytkownicy w gospodarstwach domowych powinni skontaktować się z punktem sprzedaży detalicznej, w którym dokonali zakupu produktu, lub z organem władz lokalnych.

Użytkownicy w firmach powinni skontaktować się ze swoim dostawcą i sprawdzić warunki umowy zakupu. Produktu ani jego akcesoriów nie należy usuwać razem z innymi odpadami komercyjnymi.

Informacje na temat zobowiązań firmy Samsung dotyczących ochrony środowiska i określonych obowiązków prawnych dotyczących produktu, np. REACH, WEEE lub utylizacji baterii, można uzyskać na stronie internetowej dotyczącej zrównoważonego rozwoju w witrynie www.samsung.com.

Utylizacja produktu we Francji

FR
Cet appareil et ses accessoires se recyclent

REPRISE À LA LIVRAISON OU À DÉPOSER EN MAGASIN OU À DÉPOSER EN DÉCHÈTERIE

FR
ÉLÉMENTS D'EMBALLAGE + LIVRET + FEUILLE

BAC DE TRI

Points de collecte sur www.quefairedemesdechets.fr
Privilégiez la réparation ou le don de votre appareil !

Séparez les éléments avant de trier

Ecodesign

Szczegółowe instrukcje instalacji i czyszczenia pralki oraz informacje dotyczące ekoprojektu (zgodnie z Rozporządzeniem Komisji (UE)2019/2023) można znaleźć na stronie internetowej firmy Samsung (<http://www.samsung.com>). W tym celu należy wybrać kolejno opcje Wsparcie > Wsparcie — strona główna i wprowadzić nazwę modelu.

Instalacja

Należy uważnie przestrzegać poniższych instrukcji, aby prawidłowo zainstalować pralkę i zapobiec wypadkom podczas prania.

Zawartość zestawu

Należy upewnić się, że w opakowaniu produktu znajdują się wszystkie elementy. W przypadku problemu z pralką lub częściami należy skontaktować się z lokalnym centrum obsługi klienta firmy Samsung lub ze sprzedawcą.

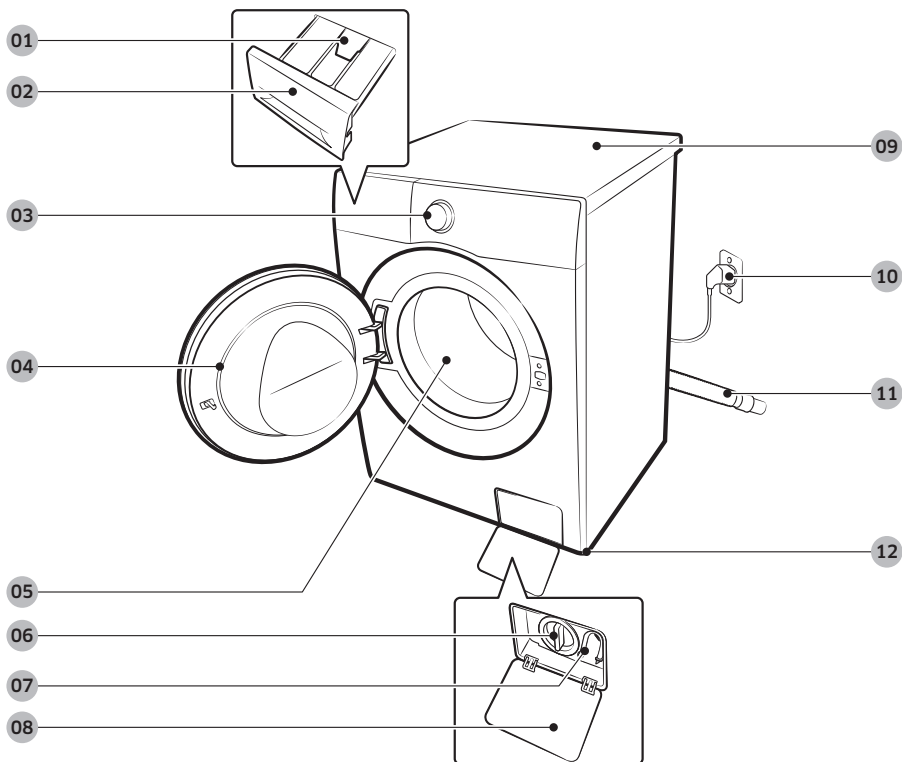

01 Dźwignia zwalniająca

02 Dozownik detergentów

03 Panel sterowania

04 Drzwiczki

05 Bęben

06 Filtr zanieczyszczeń

07 Rurka awaryjnego odprowadzania wody

08 Pokrywa filtra

09 Błat roboczy

10 Wtyczka zasilania

11 Wąż odprowadzający wodę

12 Nóżki poziomujące



Klucz



Zaślepki

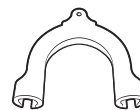

Prowadnica węża



Wąż zimnej wody



Wąż ciepłej wody

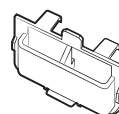

Dozownik detergentów w płynie



Zawór zwrotny



Zaślepka

UWAGA

- Klucz: do usuwania śrub transportowych i poziomowania pralki.
- Zaślepki: do zakrywania otworów po usuniętych śrubach transportowych. Liczba dołączonych zaślepek zależy od modelu.
- Prowadnica węża: do zawieszania węża odprowadzającego wodę w rurze spustowej lub na zlewie.
- Wąż zimnej/ciepłej wody: do doprowadzania wody do pralki. (Wąż ciepłej wody jest stosowany tylko w niektórych modelach).
- Dozownik detergentów w płynie: do umieszczenia w komorze na detergent do stosowania detergentu w płynie. (Tylko niektóre modele).
- Zawór zwrotny: dostarczany tylko z niektórymi modelami.

Akcesoria (brak w zestawie)

- Zestaw do mocowania: SKK-5E*
 - Zestaw do mocowania jest wymagany do ustawienia suszarki na pralce.

Instalacja

Wymagania dotyczące instalacji

Zasilanie i uziemienie

- Do przyłączenia pralki należy wykorzystać osobne rozgałęzienie obwodu zasilania.

W celu zapewnienia prawidłowego uziemienia wraz z pralką dostarczany jest przewód o wtyczce uziemiającej z trzema wtykami do umieszczenia w odpowiednio zainstalowanym i uziemionym gniazdku.

W razie wątpliwości dotyczących uziemienia należy skonsultować się z wykwalifikowanym elektrykiem lub serwisantem.

Nie wolno modyfikować dostarczonej wtyczki.

Jeśli nie pasuje do gniazdka, należy wezwać wykwalifikowanego elektryka w celu zainstalowania odpowiedniego gniazdka.

OSTRZEŻENIE

- NIE wolno używać przedłużacza.
- Należy używać wyłącznie przewodu dostarczonego wraz z pralką.
- NIE wolno podłączać przewodu uziemiającego do plastikowych rur kanalizacyjnych, gazowych lub z ciepłą wodą.
- Niewłaściwe podłączenie przewodników uziemiających może spowodować porażenie prądem.

Dopływ wody

Prawidłowe ciśnienie wody dla tej pralki wynosi od 50 kPa do 1000 kPa. Ciśnienie wody poniżej 50 kPa może sprawić, że zawór wody nie będzie zamykany do końca. Ponadto może wydłużyć czas napełniania bębna, powodując wyłączenie się pralki. Krany powinny znajdować się w odległości do 120 cm od tylnej części pralki, aby dołączone węże doprowadzające wodę mogły sięgnąć urządzenia.

Aby zmniejszyć ryzyko wycieków:

- Należy zapewnić łatwy dostęp do kranów.
- Należy zakręcać krany, gdy pralka nie pracuje.
- Należy regularnie sprawdzać, czy mocowania węży doprowadzającego wodę nie przeciekają.

PRZESTROGA

Przed pierwszym uruchomieniem pralki należy sprawdzić, czy żadne z połączeń zaworu wodnego i kranów nie przecieka.

Odprowadzenie wody

Firma Samsung zaleca zastosowanie rury pionowej o wysokości 60–90 cm. Wąż odprowadzający wodę musi być przyłączony do rury pionowej przy użyciu zacisku, a rura pionowa musi całkowicie zakrywać wąż odprowadzający wodę.

Podłoga

Aby uzyskać najlepszą wydajność, należy zainstalować pralkę na solidnym podłożu. Drewniane podłogę może wymagać wzmocnienia, aby zminimalizować drgania lub nierówne rozłożenie wsadu prania. Powierzchnie dywanów i miękkich płytek nie zapewniają dobrej odporności na drgania i mogą powodować niewielkie przemieszczenia pralki podczas wirowania.

PRZESTROGA

NIE wolno instalować pralki na platformach ani innych źle podpartych konstrukcjach.

Temperatura wody

Nie wolno instalować pralki w miejscach, gdzie woda może zamarznąć, ponieważ urządzenie zawsze przechowuje pewną ilość wody wewnątrz zaworów, pomp i/lub węży. Zamarznięta woda w elementach przyłączeniowych może spowodować uszkodzenie taśm, pompy i innych podzespołów pralki.

Instalacja we wnękach i małych pomieszczeniach

Minimalne odstępy do stabilnej pracy:

Boki	25 mm
Góra	25 mm
Tył	50 mm
Przód	550 mm

Jeśli pralka i suszarka są zainstalowane w tym samym miejscu, w przedniej części wnęki musi być co najmniej 550 mm wolnej przestrzeni. Sama pralka nie ma żadnych określonych wymagań dotyczących wolnej przestrzeni.

Instalacja

Instalacja krok po kroku

KROK 1 Wybór miejsca montażu

Wymagania dotyczące lokalizacji:

- Solidna, równa powierzchnia bez wykładziny lubi innych elementów mogących zatkać otwory wentylacyjne
- Brak bezpośredniego nasłonecznienia
- Pomieszczenie zapewniające odpowiednią wentylację i okablowanie
- Temperatura otoczenia zawsze powyżej temperatury krzepnięcia (0 °C)
- Odpowiednia odległość od źródeł ciepła

KROK 2 Usuwanie śrub transportowych

Rozpakuj produkt i usuń wszystkie śruby transportowe.

UWAGA

Liczba śrub transportowych może się różnić w zależności od modelu.

OSTRZEŻENIE

- Opakowanie może być niebezpieczne dla dzieci. Wszystkie materiały opakowania (plastikowe worki, styropian itp.) należy schować w miejscu niedostępnym dla dzieci.
- Aby uniknąć obrażeń, po usunięciu śrub transportowych należy zakryć otwory zaślepkami. Nie należy przestawiać pralki bez założonych śrub transportowych. Przed przestawieniem pralki w inne miejsce należy wkręcić śruby transportowe. Śruby należy przechowywać w bezpiecznym miejscu na przyszłość.

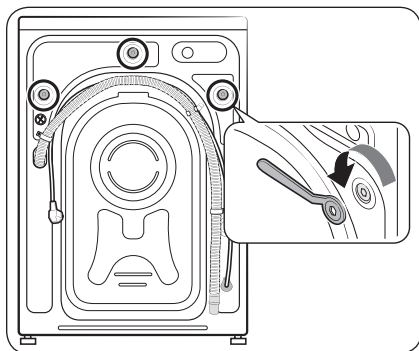

1. Należy zlokalizować śruby transportowe (oznaczone kółkiem na ilustracji) z tyłu pralki.
2. Za pomocą dostarczonego klucza poluzuj wszystkie śruby transportowe poprzez wykręcanie ich w lewo.

UWAGA

Śruby transportowe należy zachować do użytku w przyszłości.

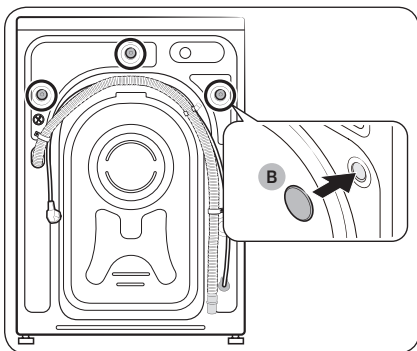

3. Nałóż **zaślepki (B)** na otwory (oznaczone kółkiem na ilustracji).

KROK 3 Regulacja nóżek poziomujących

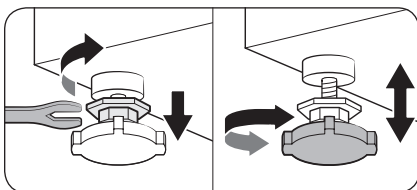

1. Delikatnie przesunąć pralkę na właściwe miejsce. Użycie zbyt dużej siły może spowodować uszkodzenie nóżek poziomujących.
2. Wypoziomuj pralkę za pomocą nóżek poziomujących.

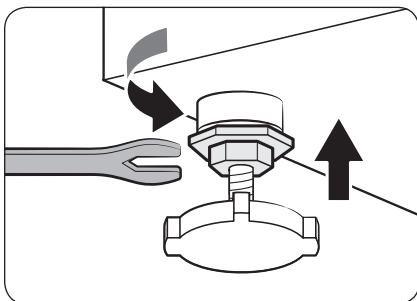

3. Po wypoziomowaniu dokręć nakrętki za pomocą klucza.

Instalacja

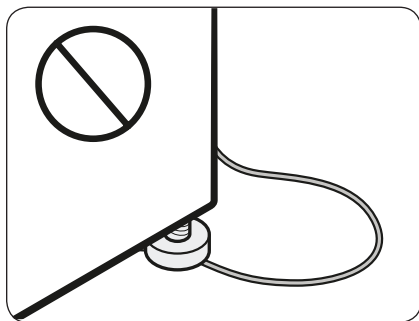

⚠ PRZESTROGA

Przy instalacji pralki należy upewnić się, że nóżki poziomujące nie stoją na przewodzie zasilającym.

⚠ PRZESTROGA

Należy upewnić się, że wszystkie nóżki poziomujące stabilnie spoczywają na podłożu, aby pralka nie przesuwała się i nie pracowała głośno z powodu wibracji. Następnie należy sprawdzić, czy pralka nie chybocze się. Jeśli pralka nie chybocze się, można dokręcić nakrętki.

KROK 4 Przyłączenie węża doprowadzającego wodę

Wygląd dołączonego węża doprowadzającego wodę może się różnić w zależności od modelu. Postępuj zgodnie z instrukcjami dołączonymi do danego węża.

Podłączanie do kranu z gwintem

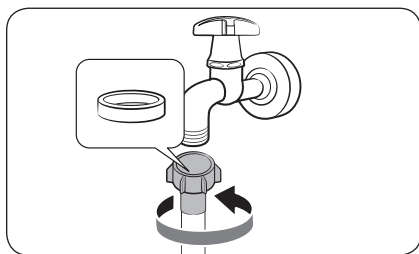

1. Podłącz wąż doprowadzający wodę do kranu, przekręcając jego nakrętkę w prawo zgodnie z rysunkiem.

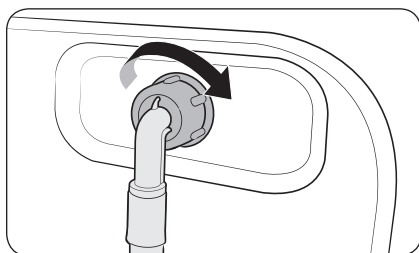

2. Podłącz drugi koniec węża doprowadzającego wodę do zaworu wlotowego z tyłu pralki. Obróć wąż w kierunku zgodnym z ruchem wskazówek zegara, aby go dokręcić.

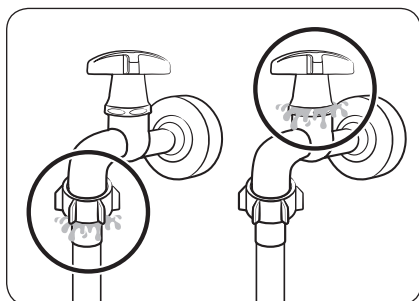

3. Odkręć kran i sprawdź, czy nie ma przecieków przy połączeniach. Jeśli dochodzi do przecieków, powtórz powyższe czynności.

⚠ OSTRZEŻENIE

W przypadku wycieku wody należy zaprzestać korzystania z pralki i odłączyć ją od zasilania elektrycznego. Następnie należy skontaktować się z lokalnym centrum serwisowym firmy Samsung, jeśli woda cieknie z węża doprowadzającego wodę, lub wezwać hydraulika, jeśli woda cieknie z kranu. W przeciwnym razie może dojść do porażenia prądem.

Instalacja

⚠ PRZESTROGA

Nie wolno rozciągać węży doprowadzających wodę. Jeśli węży jest zbyt krótki, należy wymienić węży na dłuższy, wysokociśnieniowy.

Podłączanie do kranu bez gwintu

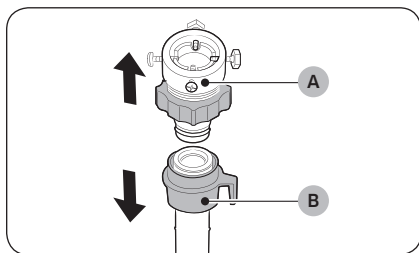

1. Zdejmij złączkę (A) z węży doprowadzającej wodę (B).

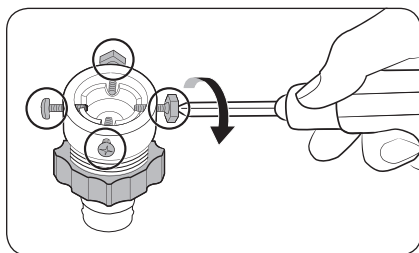

2. Za pomocą śrubokręta krzyżakowego poluzuj cztery śruby na złączce.

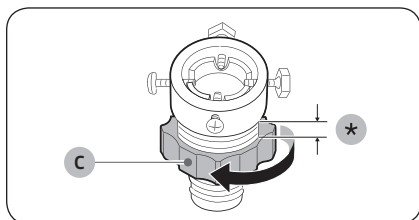

3. Chwyć złączkę i obróć element (C) w kierunku wskazanym przez strzałkę, aby odkręcić go o 5 mm (*).

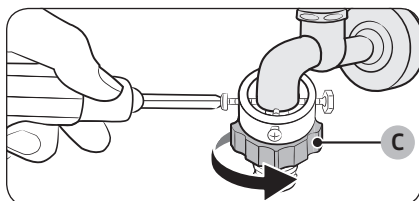

4. Nałóż złączkę na kran i dokręć śruby, dosuwając złączkę do góry.
5. Obróć element (C) w kierunku wskazanym przez strzałkę, aby go dokręcić.

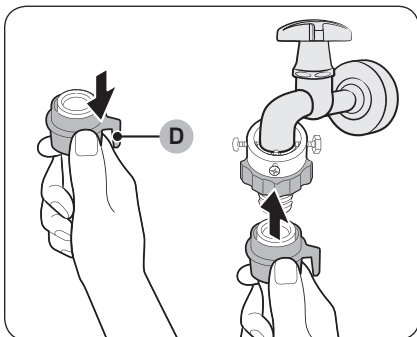

6. Przyłącz węz doprowadzający wodę do złączki, ciągnąc w dół **element (D)** na wężu. Następnie puść **element (D)**. Gdy węz zostanie przymocowany do złączki, usłyszysz pstryknięcie.

7. Aby dokończyć podłączenie węża doprowadzającego wodę, zobacz punkty 2 i 3 w części „**Podłączenie do kranu z gwintem**”.

UWAGA

- Po podłączeniu węża doprowadzającego wodę do złączki sprawdź, czy został prawidłowo przyłączony, pociągając węz doprowadzający wodę w dół.
- Należy korzystać z popularnych kranów. Jeśli końcówka kranu jest kwadratowa lub zbyt duża, przed założeniem złączki na kran zdejmij pierścień dystansujący.

Czynności dla modeli z dodatkowym wlotem ciepłej wody:

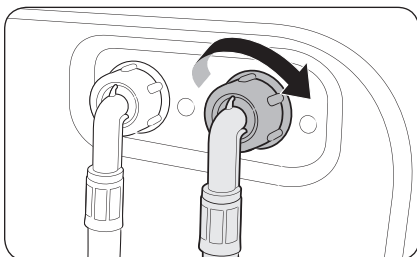

1. Podłącz czerwony koniec węża ciepłej wody do wlotu ciepłej wody w tylnej części urządzenia.
2. Podłącz drugi koniec węża ciepłej wody do kranu z ciepłą wodą.

Instalacja

Zawór zwrotny (tylko niektóre modele)

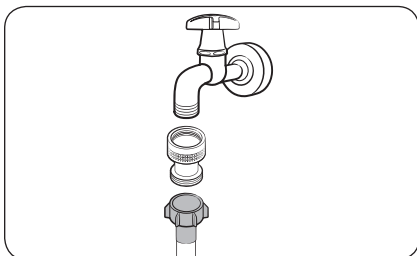

Przed podłączeniem węża doprowadzającego wodę do kranu należy podłączyć dostarczony zawór zwrotny do kranu, a następnie podłączyć do niego wąż doprowadzający wodę.

Wąż typu aqua doprowadzający wodę (tylko niektóre modele)

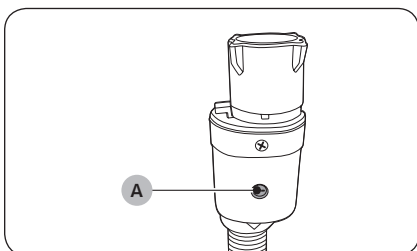

Wąż typu aqua doprowadzający wodę ostrzega użytkowników o ryzyku wycieków wody. Wyczuwa przepływ wody, a **wskaźnik (A)** na środku zmienia kolor na czerwony w przypadku wycieku.

UWAGA

Końcówkę węża doprowadzającego wodę z blokadą należy podłączyć do kranu, a nie do urządzenia.

KROK 5 Usytuowanie węża odprowadzającego wodę

Wąż odprowadzający wodę można ustawić na trzy sposoby:

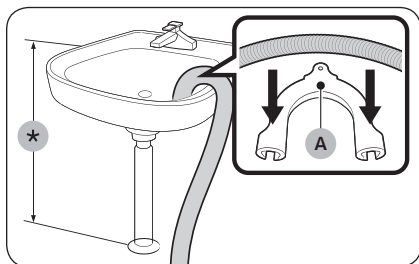

Nad krawędzią zlewu

Wąż odprowadzający wodę musi być umieszczony na wysokości od 60 do 90 cm (*) nad podłogą. Aby dysza węża odprowadzający wodę była zgięta, należy użyć dostarczonej **plastikowej prowadnicy (A)**. Przymocuj prowadnicę do ściany hakiem, aby zapewnić stabilny odpływ.

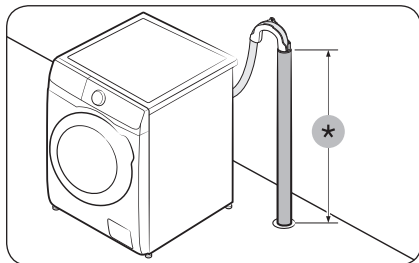

W rurze odprowadzającej wodę

Rura odprowadzająca powinna znajdować się na wysokości od 60 do 90 cm (*). Zaleca się użycie pionowej rury o długości 65 cm.

- Aby upewnić się, że wąż odprowadzający wodę pozostaje w odpowiednim położeniu, należy użyć plastikowej przegródki węża (patrz rysunek).
- Aby zapobiec wyciekowi wody podczas jej odprowadzania, należy umieścić wąż odprowadzający wodę na głębokości 15 cm w rurze spustowej.
- Aby zapobiec przemieszczaniu się węża odprowadzającego wodę, należy przymocować przegródkę węża do ściany.

Wymagania dotyczące rury pionowej odpływu:

- Minimalna średnica 5 cm
- Minimalna przepustowość odpływu 60 litrów na minutę

Instalacja

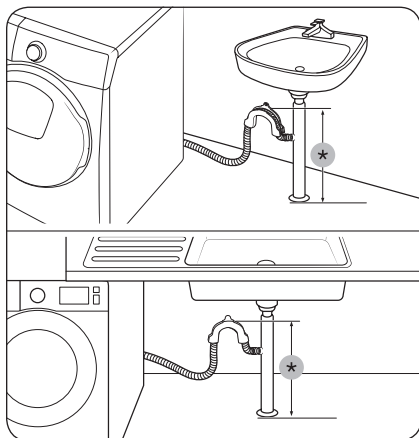

W odgałęzieniu rury odprowadzającej wodę ze zlewu

Odgałęzienie rury odprowadzającej musi znajdować się powyżej syfonu zlewu, aby koniec węża znajdował się co najmniej 60 cm nad podłogą.

(*) : 60 cm

⚠ PRZESTROGA

Przed przyłączeniem rury odprowadzającej wodę należy zdjąć pokrywę z odgałęzienia rury odprowadzającej.

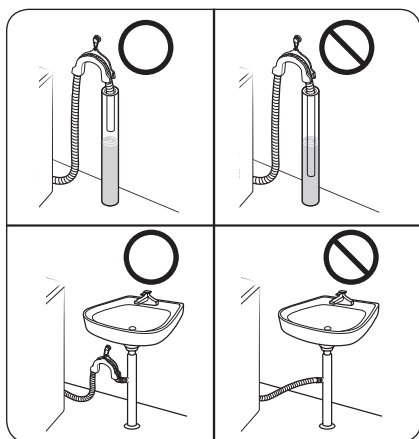

⚠ PRZESTROGA

Nie należy kłaść węża odprowadzającego wodę w miejscach, w których zbiera się woda. Woda może sphywać z powrotem do pralki.

KROK 6 Włączenie zasilania

Podłącz przewód zasilający do gniazda ściennego o odpowiedniej wartości znamionowej, uziemionego i zabezpieczonego bezpiecznikiem lub wyłącznikiem automatycznym. Następnie naciśnij przycisk **Zasilanie**, aby włączyć pralkę.

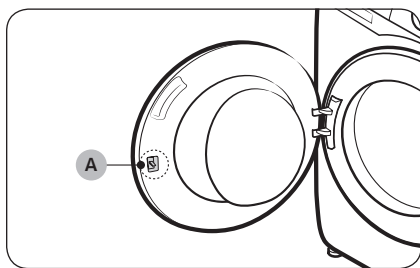

UWAGA

Zatrask drzwiczek (dźwignia) (A) oryginalnie zaprojektowano, pozostawiając nieco luzu, aby ułatwić wsunięcie zatrasku w drzwiczki.

UWAGA

Jeśli drzwiczki są zablokowane podczas instalacji, należy podłączyć przewód zasilający i włączyć zasilanie. Drzwiczki zostaną odblokowane.

Przed rozpoczęciem



UWAGA

Przed pierwszym praniem należy uruchomić pełny cykl prania bez żadnych przedmiotów w bębnie.

Konfiguracja początkowa

Uruchomienie funkcji Kalibracja (zalecane)

Funkcja Kalibracja umożliwia precyzyjny odczyt wagi przez pralkę. Przed uruchomieniem funkcji Kalibracja upewnij się, że bęben jest pusty.

1. Wyłącz, a następnie włącz zasilanie pralki.
2. Przytrzymaj jednocześnie przyciski **Temp.**  i **Opóźnione zakończenie**  przez 3 sekundy, aby uruchomić tryb Kalibracja. Pojawia się komunikat „Cb”.
3. Naciśnij przycisk **Start/Pauza**, aby uruchomić program Kalibracja.
4. Bęben będzie się obracać przez około 3 minuty. (Kierunek obrotów bębna może się różnić w zależności od modelu).
5. Po zakończeniu programu na wyświetlaczu pojawia się komunikat „0” i pralka wyłączy się automatycznie.
6. Pralka jest gotowa do użycia.

Wskazówki dotyczące prania

KROK 1 Sortuj

Posortuj pranie według następujących kryteriów:

- Metka: Tkaniny bawełniane, mieszane, syntetyki, jedwab, wełna i sztuczny jedwab.
- Kolor: Oddziel rzeczy białe od kolorowych.
- Rozmiar: Wymieszanie rzeczy różnych rozmiarów w bębnie zwiększa skuteczność prania.
- Delikatność: Tkaniny delikatne należy prać oddzielnie, używając opcji Easy Iron (łatwe prasowanie) dla rzeczy czystych, nowej odzieży z wełny, firanek i jedwabiu. Należy sprawdzać metki ubrań.

UWAGA

Przed rozpoczęciem prania należy sprawdzić metki na ubraniach i odpowiednio je posortować.



KROK 2 Opróżnianie kieszeni

Opróżnij wszystkie kieszenie ubrań do prania

- Metalowe przedmioty, takie jak monety, szpilki i sprzączki w ubraniach, mogą uszkodzić inne prane rzeczy, a także bęben.

Przewiń ubrania z guzikami i haftami na lewą stronę

- Otwarte suwaki w spodniach lub kurtkach podczas prania mogą uszkodzić bęben. Suwaki powinny być zapięte i zabezpieczone przy pomocy sznurka.
- Odzież z długimi sznurkami może zaczepić się o inne ubrania. Zawiąż sznurki przed rozpoczęciem prania.

KROK 3 Użycie siatki do prania

- Biustonosze (do prania w wodzie) muszą znajdować się w siatce do prania. Części metalowe biustonoszy mogą przebić się przez materiał i uszkodzić inne prane rzeczy.
- Małe, lekkie ubrania, takie jak skarpetki, rękawiczki i chusteczki, mogą utknąć w okolicach drzwiczek. Umieść je w drobnej siatce do prania.
- Nie wolno prać pustej siatki do prania. Może to spowodować nietypowe wibracje, które mogą przesunąć pralkę i spowodować obrażenia ciała.

KROK 4 Pranie wstępne (w razie potrzeby)

W przypadku silnie zabrudzonych ubrań wybierz opcję Pranie wstępne dla wybranego programu. W przypadku wybrania opcji Pranie wstępne umieść detergent w proszku w przegródce prania zasadniczego.

KROK 5 Ustalanie objętości prania

Nie wolno przetadowywać pralki. Przetadowanie może sprawić, że pralka nie będzie pracować prawidłowo. Informacje o pojemności dla poszczególnych typów prania można znaleźć na stronie **40**.

UWAGA

Podczas prania pościeli lub poszewek na poduszki i kołdry czas prania może się wydłużyć, a efektywność wirowania obniżyć się. W przypadku pościeli lub poszewek na poduszki i kołdry zalecana maksymalna prędkość wirowania to 800 obr./min, a pojemność 2,0 kg lub mniej.

PRZESTROGA

Nierówno rozłożone pranie może zmniejszyć skuteczność wirowania.



Przed rozpoczęciem



KROK 6 Użycie odpowiedniego rodzaju detergentu

Rodzaj detergentu zależy od rodzaju tkaniny (bawełna, syntetyk, tkanina delikatna, wełniana), koloru, temperatury prania oraz stopnia zabrudzenia. Należy zawsze używać detergentów niskopieniących, przeznaczonych do stosowania w pralkach automatycznych.

UWAGA

- Należy również postępować zgodnie z zaleceniami producenta detergentu z uwzględnieniem ciężaru prania, stopnia zabrudzenia i twardości wody na lokalnym obszarze. W razie wątpliwości dotyczących twardości wody należy skontaktować się z lokalnym zakładem wodociągowym.
- Nie wolno używać detergentu z tendencją do twardnienia lub krzepnięcia. Taki detergent utrzyma się po cyklu płukania i zablokować odpływ.

PRZESTROGA

W przypadku prania wełny przy wykorzystaniu programu **WEŁNA**  lub **WEŁNA/DELIKATNE** należy stosować jedynie neutralne detergenty w płynie. W przypadku programu **WEŁNA**  lub **WEŁNA/DELIKATNE** detergent w proszku może pozostać na praniu i spowodować jego odbarwienie.

Kapsułki do prania

Aby uzyskać najlepsze efekty podczas korzystania z kapsułek do prania, należy przestrzegać poniższej instrukcji.

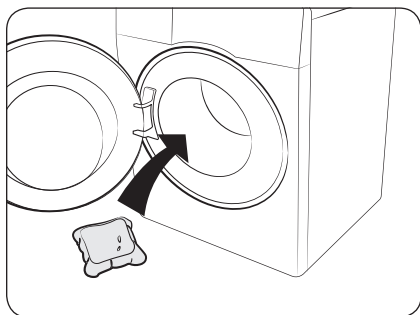

1. Umieść kapsułkę na dole pustego bębna w pobliżu tylnej części bębna.

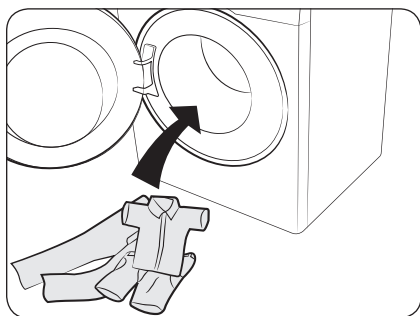

2. Umieść pranie w bębnie przykrywając kapsułkę.

PRZESTROGA

W przypadku programów z wykorzystaniem zimnej wody lub trwających mniej niż godzinę zalecane jest korzystanie z detergentu w płynie. W przeciwnym razie kapsułka może nie rozpuścić się całkowicie.

Przed rozpoczęciem

Zalecenia dotyczące detergentu

Zalecenia odnoszą się do zakresów temperatury podanych w tabeli programów.

●	Zalecane	▲	Tylko detergent w płynie
-	Niezalecane	△	Tylko detergent w proszku

Program	Detergent			Temp. (°C)
	Uniwersalny	Do wełny i tkanin delikatnych	Specjalistyczny	
ECO 40-60	●	-	-	40-60
BAWEŁNA	●	-	-	Niska temp.-90
SYNTETYKI	●	-	-	Niska temp.-60
HIGIENICZNA PARA	●	-	-	Niska temp.-90
PRANIE SZYBKIE 15'	▲	-	-	Niska temp.-40
MIESZANE	●	-	-	Niska temp.-40
MNIEJ WŁÓKIEN	●	-	-	Niska temp.-40
EKONOMICZNE	●	-	-	Niska temp.- Niska temp.
KOLORY	●	-	-	Niska temp.-40
WEŁNA/DELIKATNE	-	▲	-	Niska temp.-40
POŚCIEL	●	-	-	Niska temp.-40

Wskazówki dotyczące dozownika detergentów

Pralka jest wyposażona w dozownik z trzema przegródkami: lewą przegródkę prania zasadniczego, środkową – przegródkę płynu do zmiękczenia tkanin i prawą – przegródkę prania wstępnego.

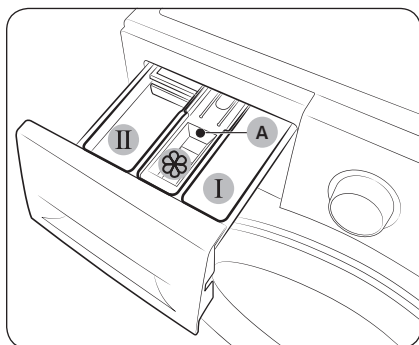

1. **I Przegródka prania wstępnego:** Użyj detergentu do prania wstępnego lub krochmalu.
2. **II Przegródka prania zasadniczego:** Użyj detergentu do prania zasadniczego, środka zmiękczonego wodę, środka do namaczania, wybielacza i/lub odplamiacza.
3. **Przegródka na płyn zmiękczeniowy:** Użyj dodatków, takich jak płyn do zmiękczenia tkanin. Nie wolno przekraczać linii maks. (A).

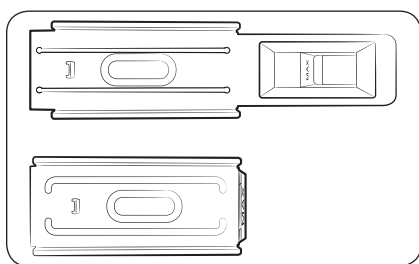

UWAGA

Rzeczywisty wygląd przegródki płynu do zmiękczenia może się różnić w zależności od modelu.

PRZESTROGA

- Nie wolno otwierać dozownika detergentów podczas pracy pralki.
- Nie wolno używać następujących rodzajów detergentów:
 - W formie tabletek i kapsułek
 - W formie kulek lub siatek
- Aby uniknąć zatkania przegródki, stężone lub wzbogacone środki (płyn do zmiękczenia tkanin lub detergent) muszą być rozpuszczone w wodzie przed dodaniem.
- W przypadku wybrania funkcji Opóźnione zakończenie nie należy umieszczać detergentu bezpośrednio w bębnie. W przeciwnym wypadku może on odbarwić pranie. W przypadku wybrania funkcji Opóźnione zakończenie należy użyć dozownika detergentów.
- Do czyszczenia bębna nie należy używać środków czyszczących. Osady chemiczne w bębnie pogarszają wydajność prania.
- Należy uważać, aby nie rozlać płynu do zmiękczenia tkanin na blat lub panel sterowania.

Przed rozpoczęciem

Aby umieścić środki do prania w dozowniku detergentów

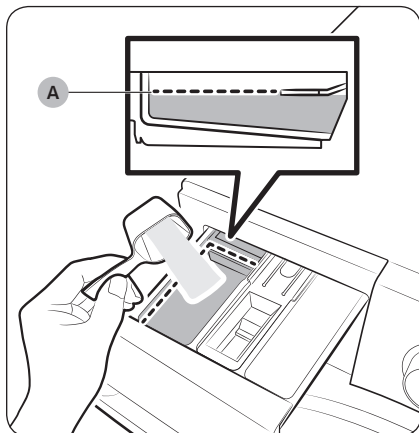

1. Wysuń dozownik detergentów.
2. Umieść detergent do prania w **II przegródce prania zasadniczego** zgodnie z instrukcją lub zaleceniami producenta. Informacje o dodawaniu detergentu w płynie można znaleźć na stronie **36**.

Nie wolno przekraczać **linii poziomu maksymalnego (A)** podczas dodawania detergentu.

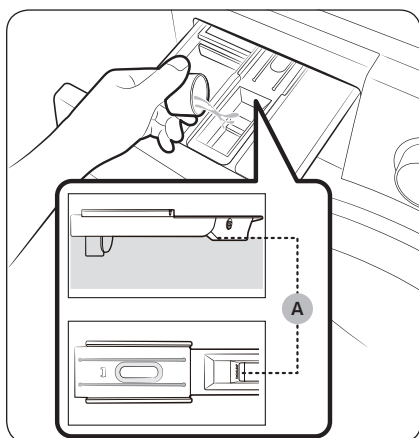

3. Umieść płyn do zmiękczenia tkanin w **przegródce płynu do zmiękczenia**. Nie wolno przekraczać **linii maks. (A)**.

Do ostatniego cyklu płukania dodawany jest płyn do zmiękczenia.

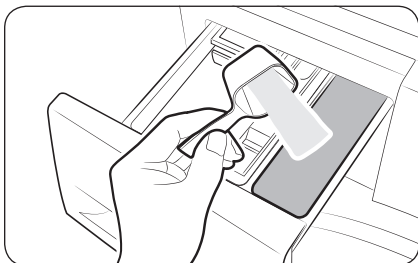

4. Aby wykonać pranie wstępne, umieść detergent do prania wstępnego w **I przegródce prania wstępnego** zgodnie z instrukcją lub zaleceniami producenta.
5. Zamknij dozownik detergentów.

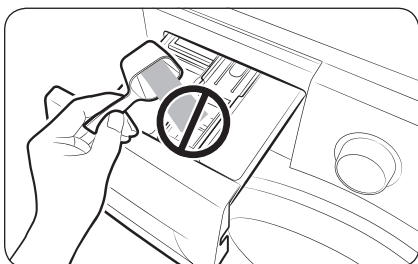

⚠ PRZESTROGA

- Nie wolno wsypywać detergentu w proszku do dozownika detergentów w płynie.
- Stężony płyn do zmiękczenia tkanin musi zostać rozpuszczony w wodzie przed dodaniem.
- Nie wolno umieszczać detergentu do prania zasadniczego w **II przegródce płynu do zmiękczenia**.

Przed rozpoczęciem

Użycie detergentu w płynie (tylko odpowiednie modele)

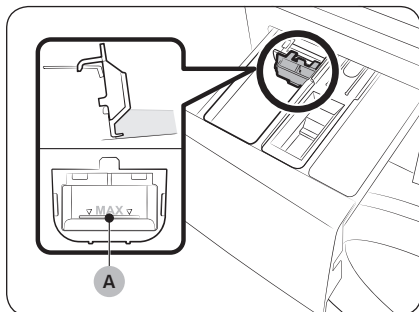

- Dozownik detergentów w płynie jest dostarczany oddzielnie razem z akcesoriami:
 - Przed waniem detergentu w płynie włóż dozownik detergentów w płynie w **II przegródkę prania zasadniczego**.
- Jeśli dozownik detergentów w płynie jest już umieszczony w dozowniku uzupełnianym ręcznie:
 - Przed waniem detergentu w płynie wciśnij dozownik detergentów w płynie.

UWAGA

- Przy wlewaniu detergentu w płynie nie wolno przekraczać **linii poziomu maksymalnego (A)** w dozowniku detergentów w płynie.
- Włóż dozownik detergentów w płynie dopiero po wyjęciu dozownika detergentów z urządzenia poprzez naciśnięcie **dźwigni zwalniającej (A)**.
- Po praniu w dozowniku detergentów może pozostać nieco detergentu w płynie.

PRZESTROGA

- W przypadku korzystania z detergentu w płynie nie używaj funkcji Pranie wstępne.
- Wyjmij dozownik detergentów w płynie w przypadku korzystania z detergentu w proszku.



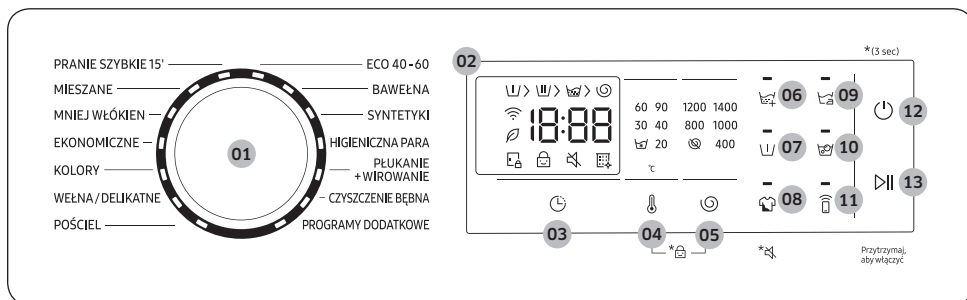

Funkcje

Panel sterowania



01 Przełącznik programów	Obróć pokrętkę, aby wybrać program.
02 Wyświetlacz	Wyświetlacz pokazuje informacje o bieżącym programie i szacowany pozostały czas lub kod informacyjny w przypadku wystąpienia problemu. UWAGA Rzeczywisty czas prania może różnić się od szacunkowego czasu wyświetlanego początkowo na panelu sterowania po wybraniu programu.
03 Opóźnione zakończenie 🕒	Funkcja Opóźnione zakończenie pozwala ustawić czas zakończenia bieżącego programu. Na podstawie wprowadzonych ustawień czas rozpoczęcia programu zostanie ustalony przez wewnętrzną logikę urządzenia. To ustawienie jest przydatne na przykład do zaprogramowania urządzenia tak, aby zakończyło pranie o godzinie powrotu do domu z pracy. <ul style="list-style-type: none"> Naciśnij, aby wybrać zdefiniowaną jednostkę w godzinach.
04 Temp. 🌡️	Naciśnij, aby zmienić temperaturę wody dla bieżącego programu.
05 Wirowanie 🌀	Naciśnij, aby zmienić prędkość wirowania w bieżącym programie. <ul style="list-style-type: none"> Zatrzymanie wody (brak wskaźnika): Ostatni proces płukania zostanie zawieszony, aby pranie pozostało w wodzie. Aby wyładować pranie, uruchom proces odprowadzania lub wirowania. <ul style="list-style-type: none"> Aby użyć opcji Zatrzymanie wody, naciśnij przycisk Wirowanie 🌀 do momentu wyłączenia wszystkich wskaźników opcji Wirowanie. Bez wirowania 🌀: bęben nie wiruje po ostatnim procesie odprowadzania wody. <ul style="list-style-type: none"> Aby użyć opcji Bez wirowania, naciśnij przycisk Wirowanie 🌀 do momentu włączenia wskaźnika opcji (🌀).
06 Dodatkowe płukanie 🚰	Ten przycisk umożliwia dodanie dodatkowych cykli płukania.
07 Pranie wstępne 🚰	To ustawienie dodaje cykl prania wstępnego przed programem prania zasadniczego.

Funkcje

08 Intensywne 	<p>Mocno zabrudzone pranie. Czas pracy dla każdego programu jest dłuższy niż normalnie.</p> <p>Dźwięk </p> <p>Można włączyć lub wyłączyć dźwięk pralki. Należy pamiętać, że to ustawienie nie ma wpływu na dźwięk powiadamiający o kodach informacyjnych.</p> <ul style="list-style-type: none">• Aby wyciszyć dźwięk, naciśnij i przytrzymaj przycisk Intensywne przez 3 sekundy.• Aby wyłączyć wyciszenie dźwięku, ponownie przytrzymaj przyciski przez 3 sekundy.
09 Łatwe prasowanie 	<p>Naciśnij, aby pranie wykonać tak, by można je było łatwo wyprasować. Po wirowaniu ubrania będą miały mniej zagnieceń.</p> <ul style="list-style-type: none">• Funkcja łatwe prasowanie jest dostępna tylko w następujących programach prania: ECO 40–60, BAWĘŁNA, SYNTETYKI, HIGIENICZNA PARA, MIESZANE, EKONOMICZNE, KOLORY, POŚCIEL
10 Aktywna piana 	<p>Naciśnij przycisk, aby włączyć/wyłączyć funkcję Aktywna piana. Ta funkcja pomaga w usuwaniu różnych uporczywych plam.</p> <ul style="list-style-type: none">• Funkcja Bubble Soak (Aktywna piana) jest dostępna tylko w następujących programach prania: BAWĘŁNA, SYNTETYKI, HIGIENICZNA PARA, MIESZANE, POŚCIEL
11 Smart Control 	<p>Naciśnij przycisk, aby włączyć lub wyłączyć funkcję Smart Control. Dotknij i przytrzymaj, aby przejść do trybu parowania w celu nawiązania połączenia z aplikacją SmartThings.</p> <ul style="list-style-type: none">• Gdy funkcja Smart Control jest włączona, pralką można sterować zdalnie za pomocą aplikacji SmartThings zainstalowanej na smartfonie lub tablecie (z systemem Android lub iOS).
12 Zasilanie	Naciśnij, aby włączyć/wyłączyć pralkę.
13 Start/Pauza	Naciśnij, aby rozpocząć lub zatrzymać pracę.

Prosta instrukcja uruchomienia

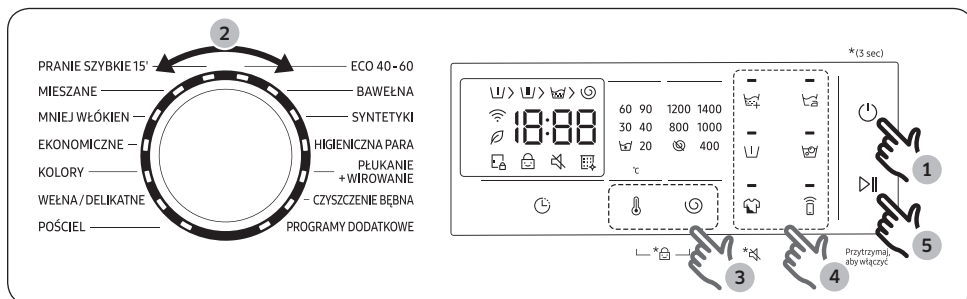

1. Naciśnij przycisk **Zasilanie**, aby włączyć pralkę.
2. Obróć **przełącznik programów** do żądanej pozycji.
3. Zmień ustawienia programu (przycisk **Temp.** i **Wirowanie**) według potrzeb.
4. Aby dodać opcję, naciśnij odpowiedni przycisk.
5. Naciśnij przycisk **Start/Pauza**.

Zmiana programu podczas pracy

1. Naciśnij przycisk **Start/Pauza**, aby zatrzymać pracę.
2. Wybierz inny program.
3. Naciśnij ponownie przycisk **Start/Pauza**, aby uruchomić nowy program.

Dodaj w trakcie prania

Aby dodać ubrania po rozpoczęciu prania, można skorzystać z **Start/Pauza**.

1. Naciśnij i przytrzymaj przycisk **Start/Pauza**, aby zatrzymać program prania.
2. Otwórz drzwiczki i włóż pranie do bębna.
3. Zamknij drzwiczki, po czym naciśnij i przytrzymaj przycisk **Start/Pauza**, aby wznowić program prania.

Funkcje

Omówienie programów

Programy standardowe

Program	Opis	Maks. wsad (kg)
ECO 40–60	<ul style="list-style-type: none">Do prania normalnie zabrudzonej odzieży bawełnianej, którą można prać w temperaturze 40 °C lub 60 °C w tym samym programie. Program ten jest używany do oceny zgodności z przepisami EU Ecodesign.Ten program jest ustawiony domyślnie.	Maks.
BAWEŁNA	<ul style="list-style-type: none">Bawełna, bielizna pościelowa, obrusy, bielizna, ręczniki i koszule. Czas prania i liczba cykli płukania jest automatycznie dostosowywana do wsadu.Do prania lekko zabrudzonej odzieży bawełnianej w nominalnej temperaturze 20 °C.	Maks.
SYNTEZYKI	<ul style="list-style-type: none">Do tkanin wykonanych z poliestru (diolen, trevira), poliamidu (perlon, nylon) lub podobnych materiałów.	4
HIGIENICZNA PARA	<ul style="list-style-type: none">Tkaniny bawełniane i lniane, które bezpośrednio stykały się ze skórą, np. bielizna.W celu uzyskania optymalnych wyników higienicznych wybierz temperaturę przynajmniej 60 °C.Programy z wykorzystaniem pary mają działanie przeciwalergiczne i eliminują bakterie (sterylizują).	4
PŁUKANIE+WIROWANIE	<ul style="list-style-type: none">Obejmuje dodatkowy proces płukania po użyciu płynu do zmiękczenia tkanin.	Maks.
CZYSZCZENIE BĘBNA	<ul style="list-style-type: none">Czyści bęben, usuwając brud i bakterie.Należy wykonywać co 40 cykli prania bez użycia detergentu lub wybielacza. Po każdym 40 cyklach prania wyświetlany jest komunikat powiadomienia.Należy upewnić się, że bęben jest pusty.Do czyszczenia bębna nie należy używać środków czyszczących.	–
PROGRAMY DODATKOWE	<ul style="list-style-type: none">Umożliwia wybranie programu spośród większej ich liczby dostępnej w aplikacji SmartThings na smartfonie.	–





Program	Opis	Maks. wsad (kg)
PRANIE SZYBKIE 15'	<ul style="list-style-type: none"> Do szybkiego prania lekko zabrudzonych rzeczy; wsad o wadze do 2,0 kg. Stosuj maksymalnie 20 g detergentu. Stosowanie większej ilości detergentu niż 20 g może powodować pozostawianie jego resztek na praniu. W przypadku detergentu w płynie należy zastosować maksymalnie 20 ml. 	2
MIESZANE	<ul style="list-style-type: none"> Do tkanin bawełnianych i syntetycznych. 	4
MNIEJ WŁÓK IEN	<ul style="list-style-type: none"> Użyj tego programu, aby zmniejszyć ilość mikrowłókien powstających podczas prania odzieży syntetycznej. 	2
EKONOMICZNE	<ul style="list-style-type: none"> Program prania w niskiej temperaturze z technologią ekologicznych bąbelków (Eco Bubble), pomaga zmniejszyć zużycie energii elektrycznej. 	4
KOLORY	<ul style="list-style-type: none"> Obejmuje dodatkowe cykle płukania i niższe obroty, dzięki czemu rzeczy są prane delikatnie i dokładnie płukane. 	4
WEŁNA/DELIKATNE	<ul style="list-style-type: none"> Program przeznaczony do prania tkanin wełnianych, które można prać w pralce, oraz delikatnych, takich jak tkaniny cienkie, biustonosze, bielizna (jedwab), i innych tkanin przeznaczonych wyłącznie do prania ręcznego. Program WEŁNA/DELIKATNE obejmuje delikatne obroty i namaczanie, aby chronić włókna wełniane przed skurczeniem lub zniekształceniem. Zaleca się stosowanie neutralnego detergentu i detergentu w płynie. 	2
POŚCIEL	<ul style="list-style-type: none"> Bielizna pościelowa, prześcieradła, poszewki itp. W celu uzyskania najlepszych efektów należy prać tylko 1 rodzaj pościeli. 	2

UWAGA

- Ładowanie pralki lub pralko-suszarki wykorzystywanych w gospodarstwie domowym do pojemności wskazanej przez producenta w przypadku poszczególnych programów przyczynia się do oszczędzania wody i energii.
- Poziom hałasu i ilość pozostałej wilgoci zależą od szybkości wirowania: im wyższa szybkość wirowania w fazie wirowania, tym głośniejszy hałas i większa skuteczność w odprowadzaniu wilgoci.
- Najbardziej energooszczędne są programy, które wymagają niższej temperatury i trwają dłużej.



Funkcje

Opcje

Opcja		Opis
	Wi-Fi	<ul style="list-style-type: none">Ta ikona oznacza, że pralka jest połączona z siecią Wi-Fi.
	Przypomnienie o programie CZYSZCZENIE BĘBNA	<ul style="list-style-type: none">Ta ikona oznacza, że należy wyczyścić bęben, korzystając z programu CZYSZCZENIE BĘBNA.Po każdym 40 cyklach prania ta ikona pojawia się na godzinę, a następnie wyłącza się automatycznie. Ikona będzie wyświetlana przez 5 kolejnych cykli prania, wyłączy się i nie będzie wyświetlana przez kolejne 40 cykli prania.
	Blokada rodzicielska	<ul style="list-style-type: none">Ta ikona oznacza, że funkcja Blokada rodzicielska jest włączona.Więcej informacji o funkcji Blokada rodzicielska można znaleźć na stronie 43.
	Blokada drzwiczek	<ul style="list-style-type: none">Ta ikona oznacza, że drzwiczki są zablokowane i nie można ich otworzyć.Drzwiczki blokują się automatycznie i wskaźnik świeci się podczas wykonywania programu.Drzwiczki można otworzyć, gdy ta ikona zgaśnie.

Opóźnione zakończenie

Istnieje możliwość ustawienia pralki na automatyczne dokończenie prania z opóźnieniem od 1 do 24 godzin (w odstępach co godzinę). Wyświetlona godzina wskazuje czas zakończenia prania.

- Wybierz program. Następnie zmień ustawienia programu według potrzeb.
- Naciskaj kilkakrotnie przycisk **Opóźnione zakończenie**  aż do ustawieniażądanego czasu zakończenia.
- Naciśnij przycisk **Start/Pauza**.
Odpowiedni wskaźnik włączy się razem z zegarem.
- Aby anulować funkcję **Opóźnione zakończenie** , uruchom ponownie pralkę, naciskając przycisk **Zasilanie**.

Praktyczny przypadek





Chcesz, aby 2-godzinny program zakończył się za 3 godziny. W tym celu należy dodać do bieżącego programu opcję Opóźnione zakończenie z ustawieniem 3 godzin i nacisnąć przycisk **Start/Pauza** o 14:00. Co stanie się dalej? Pralka rozpocznie pracę o 15:00 i skończy o 17:00. Poniżej przedstawiono oś czasu dla tego przykładu.



Ustawienia

Blokada rodzicielska

Aby zapobiec wypadkom z udziałem dzieci, funkcja Blokada rodzicielska powoduje zablokowanie wszystkich przycisków oprócz przycisku **Zasilanie**.

- Aby ustawić funkcję Blokada rodzicielska, należy nacisnąć i przytrzymać jednocześnie przyciski **Temp.**  i **Wirowanie**  przez 3 sekundy.
- Aby wyłączyć funkcję Blokada rodzicielska, należy nacisnąć i przytrzymać jednocześnie przyciski **Temp.**  i **Wirowanie**  przez 3 sekundy.

UWAGA

- Aby dodać detergent lub pranie przy włączonej funkcji Blokada rodzicielska, należy najpierw wyłączyć funkcję Blokada rodzicielska.
- Ustawienie pozostanie aktywne nawet po ponownym uruchomieniu urządzenia.



Funkcje

Funkcje specjalne



Smart Control (tylko niektóre modele)

Można nawiązać połączenie z aplikacją SmartThings i zdalnie sterować pralką.

Łączenie pralki z aplikacją

1. Pobierz i otwórz aplikację SmartThings na smartfonie lub tablecie (systemy Android i iOS).
2. Dotknij przycisku **Zasilanie**, aby włączyć pralkę.
3. Dotknij przycisku **Smart Control**  i go przytrzymaj.
 - a. Pralka przejdzie w tryb punktu dostępu i połączy się ze smartfonem lub tabletem.
 - b. Dotknij przycisku **Smart Control** , aby uwierzytelnić pralkę.
 - c. Po zakończeniu procesu uwierzytelniania pralka będzie połączona z aplikacją.
 - Można korzystać z różnych funkcji dostępnych w aplikacji SmartThings.

UWAGA

- Jeśli pralka nie połączy się z aplikacją SmartThings, spróbuj ponownie.
- Jeśli po połączeniu pralki z aplikacją SmartThings wystąpią jakiegokolwiek problemy z połączeniem z Internetem, sprawdź router.
- Jeśli funkcja Wi-Fi jest wyłączona, dotknij jednocześnie przycisków **Temp.**  oraz **Smart Control**  i przytrzymaj je przez 3 sekundy.
- Włączenie funkcji Wi-Fi pralki pozwala łączyć się z nią za pomocą aplikacji SmartThings na smartfonie lub tablecie, niezależnie od stanu zasilania pralki. Jednak gdy funkcja Wi-Fi pralki jest wyłączona, pralka występuje w aplikacji SmartThings w trybie offline.
- Przed uruchomieniem funkcji Smart Control zamknij drzwiczki.
- Jeśli używasz pralki przez jakiś czas bez połączenia z aplikacją SmartThings, przez 3 sekundy wyświetlany jest podręczny komunikat dotyczący funkcji Smart Control.
- Jeśli funkcja Wi-Fi pralki nie jest połączona z punktem dostępu (AP), funkcja Wi-Fi wyłącza się po wyłączeniu zasilania.

Stay Connect

Można skonfigurować funkcję Stay Connect w aplikacji SmartThings, aby funkcja Smart Control pozostawała włączona po zakończeniu programu. Pralka będzie stale połączona z aplikacją, dzięki czemu można będzie wysłać dodatkowe instrukcje z domu lub innego miejsca.

1. Po włączeniu funkcji Stay Connect w aplikacji SmartThings pralka po zakończeniu programu będzie pozostawać w energooszczędnym trybie gotowości.
 - Jeśli drzwiczki będą stale zamknięte, funkcja Stay Connect pozostanie aktywna przez okres do 24 godz.
2. Gdy funkcja Stay Connect jest aktywna, na wyświetlaczu pralki są podświetlone ikony Smart Control, Blokada drzwiczek i Wi-Fi.
3. Za pomocą aplikacji SmartThings można wygodnie sterować pralką i dodawać cykle płukania, wirowania lub suszenia.

UWAGA

- Po wstrzymaniu pracy pralka przełącza się w energooszczędny tryb gotowości, nawet jeśli nie jest połączona z aplikacją SmartThings.
- W niektórych przypadkach podświetlana może być tylko ikona Blokada drzwiczek.

SmartThings

Połączenie z siecią Wi-Fi

Na smartfonie lub tablecie wybierz opcję **Settings (Ustawienia)** i włącz połączenie bezprzewodowe, a następnie wybierz opcję AP (Punkt dostępu).

- To urządzenie obsługuje protokoły Wi-Fi 2,4 GHz.

Pobieranie

W sklepie z aplikacjami (Google Play Store, Apple App Store, Samsung Galaxy Apps) znajdź aplikację SmartThings, korzystając z hasła wyszukiwania „SmartThings”. Pobierz i zainstaluj aplikację na swoim urządzeniu.

UWAGA

Aplikacja może ulec zmianie bez powiadomienia w celu poprawy wydajności.

Logowanie

W pierwszej kolejności musisz zalogować się do aplikacji SmartThings za pomocą swojego konta Samsung. Aby utworzyć nowe konto Samsung, postępuj zgodnie z instrukcjami wyświetlanymi w aplikacji. Do utworzenia konta nie jest potrzebna żadna oddzielna aplikacja.

UWAGA

Jeśli konto Samsung jest już utworzone, należy go użyć, aby się zalogować. Zarejestrowany użytkownik smartfona lub tabletu firmy Samsung zostanie zalogowany automatycznie.

Rejestracja urządzenia w aplikacji SmartThings

1. Upewnij się, że smartfon lub tablet jest połączony z siecią bezprzewodową. Jeśli tak nie jest, wybierz opcję **Settings (Ustawienia)** i włącz połączenie bezprzewodowe, po czym wybierz opcję AP (Punkt dostępu).
2. Otwórz aplikację **SmartThings** na smartfonie lub tablecie.
3. Po wyświetleniu komunikatu „A new device is found. (Odnaleziono nowe urządzenie.)” naciśnij przycisk **Add (Dodaj)**.
4. Jeśli nie pojawi się żaden komunikat, naciśnij przycisk **+** i wybierz urządzenie na liście dostępnych urządzeń. Jeśli urządzenia nie ma na liście, wybierz kolejno **Device Type (Typ urządzenia)** > **Specific Device Model (Konkretny model urządzenia)**, a następnie ręcznie dodaj urządzenie.
5. Zarejestruj urządzenie w aplikacji SmartThings w poniższy sposób.
 - a. Dodaj urządzenie w aplikacji SmartThings. Sprawdź, czy urządzenie jest połączone z aplikacją SmartThings.
 - b. Po zakończeniu rejestracji urządzenie zostanie wyświetlone na smartfonie lub tablecie.

Funkcje

Informacja dotycząca oprogramowania typu Open Source

Oprogramowanie zawarte w tym produkcie zawiera oprogramowanie typu Open Source. Pełny kod źródłowy takiego oprogramowania można otrzymać przez okres trzech lat od daty ostatniej dostawy tego produktu, kontaktując się z naszym działem obsługi klienta na stronie <http://opensource.samsung.com> (menu „Inquiry” (Zapytanie)).

Za niewielką opłatą można również uzyskać pełny kod źródłowy na nośniku fizycznym, takim jak płyta CD-ROM.

Pod adresem URL http://opensource.samsung.com/opensource/SMART_AT_051/seq/0 można znaleźć informacje o licencji na oprogramowanie typu Open Source tego produktu. Oferta ta jest ważna dla każdego, kto otrzymał tę informację.



UWAGA

Po włączeniu funkcji Wi-Fi zużycie energii wzrasta w porównaniu z podanymi wartościami orientacyjnymi.

Konserwacja

Pralkę należy utrzymywać w czystości, aby nie dopuścić do utraty wydajności i skrócenia żywotności.

CZYSZCZENIE BĘBNA

Należy regularnie uruchamiać ten program w celu oczyszczenia bębna i usunięcia z niego bakterii. Ten program nagrzewa wodę od 60 °C do 70 °C oraz usuwa również zanieczyszczenia z gumowej uszczelki drzwiczek.

1. Naciśnij przycisk **Zasilanie**, aby włączyć pralkę.
2. Obróć **przetłącznik programów**, aby wybrać program **CZYSZCZENIE BĘBNA**.
3. Naciśnij i przytrzymaj przycisk **Start/Pauza**.

UWAGA

- Temperatura wody w programie **CZYSZCZENIE BĘBNA** jest ustawiona na 70 °C i nie można jej zmienić.
- Zalecane jest uruchamianie programu **CZYSZCZENIE BĘBNA** raz na 40 cykli prania.
- Aby zapobiec odkładaniu się kamienia, dodawaj odpowiednią ilość detergentu zależną od twardości wody lub dodawaj środek zmiękczający wodę do detergentu.

Przypomnienie o programie CZYSZCZENIE BĘBNA

W zależności od modelu przypomnienie o programie **CZYSZCZENIE BĘBNA** jest sygnalizowane przez ikonę lub diodę LED.

W przypadku ikon na panelu sterowania zaświeci się ikona.

W przypadku diody LED zaświeci się dioda obok programu **CZYSZCZENIE BĘBNA** lub w obszarze opcji panelu sterowania.

- Przypomnienie o programie **CZYSZCZENIE BĘBNA** miga na panelu sterowania co 40 cykli prania. Zaleca się regularne uruchamianie programu **CZYSZCZENIE BĘBNA**.
- Gdy zobaczysz to przypomnienie mrugające po raz pierwszy, możesz je ignorować przez 6 kolejnych cykli prania. Od 7 prania przypomnienie nie będzie już wyświetlane. Pojawi się jednak ponownie po kolejnym 40 cyklu prania.
- Nawet po zakończeniu ostatniego procesu komunikat „0” może nadal się wyświetlać.
- Nawet jeśli wartość „0” nie zniknie, maszyna pracuje normalnie.
- Zaleca się regularne uruchamianie tego programu w celu zapewnienia higieny.

Konserwacja

Awaryjne odprowadzanie wody

W przypadku awarii zasilania należy odprowadzić wodę z wnętrza bębna przed wyjęciem prania.

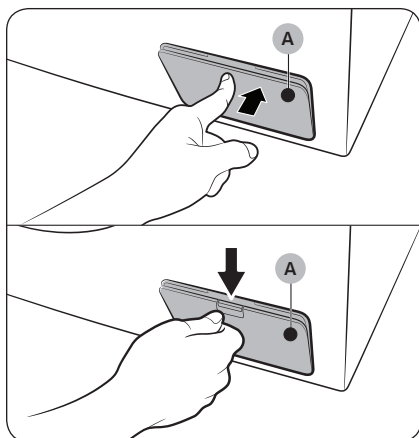

1. Wyłącz i odłącz pralkę od gniazda elektrycznego.
2. Otwórz **pokrywę filtra (A)**.
 - TYP1: Delikatnie naciśnij górną część **pokrywy filtra (A)**, aby ją otworzyć.
 - TYP2: Wciśnij zatrzask **pokrywy filtra (A)**, aby ją otworzyć.

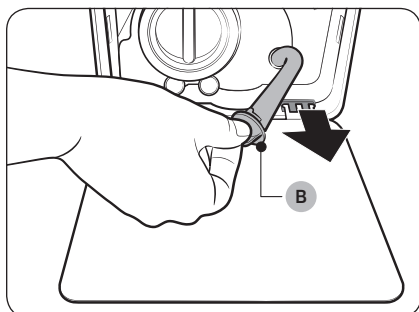

3. Umieść duży, pusty pojemnik przy pokrywie i wyciągnij rurkę awaryjnego odprowadzania wody do pojemnika, przytrzymując **korek rurki (B)**.

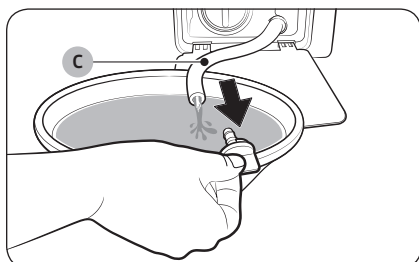

4. Otwórz korek rurki i uwolnij przepływ wody z **rurki awaryjnego odprowadzania wody (C)** do pojemnika.
5. Gdy skończysz, zamknij korek rurki i włóż ją na miejsce. Następnie zamknij pokrywę filtra.

UWAGA

Należy użyć dużego pojemnika, ponieważ ilość wody w bębnie może być większa niż spodziewana.

Czyszczenie

Powierzchnia pralki

Używaj miękkiej szmatki i delikatnego środka czyszczącego. Nie spryskuj wodą obudowy pralki.

Filtr siatkowy

Filtr siatkowy węża doprowadzającego wodę należy czyścić raz lub dwa razy w roku.

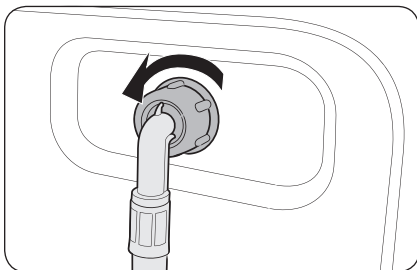

1. Wyłącz pralkę i odłącz przewód zasilający.
2. Zakręć kran.
3. Odkręć i odłącz wąż doprowadzający wodę od tylnej części pralki. Zakryj wąż szmatką, aby zapobiec wytryśnięciu wody.

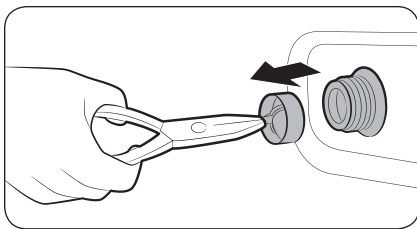

4. Za pomocą szczypiec wyciągnij filtr siatkowy z zaworu wlotowego.
5. Zanurz filtr siatkowy głęboko w wodzie, aby gwintowana złączka także została zanurzona.
6. Dokładnie wysusz filtr siatkowy w cieniu.
7. Włóż filtr siatkowy do zaworu wlotowego, podłącz wąż doprowadzający wodę do zaworu wlotowego.
8. Odkręć kran.

UWAGA

Jeśli filtr siatkowy jest zatkany, na wyświetlaczu pojawia się kod informacyjny „4C”.

Konserwacja

Filtr zanieczyszczeń

Zaleca się czyszczenie filtra zanieczyszczeń co 2 miesiące w celu zapobiegania jego zatkaniu. Zatkanie filtra zanieczyszczeń może zmniejszyć skuteczność efektu bąbelków.

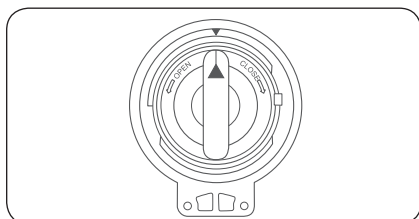
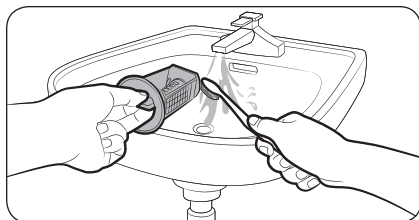
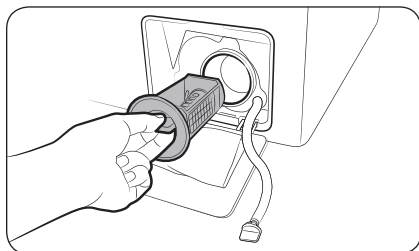

1. Wyłącz pralkę i odłącz przewód zasilający.
2. Odprowadź wodę pozostałą w bębnie. Patrz część „Awaryjne odprowadzanie wody”.
3. Otwórz **pokrywę filtra**.
 - TYP 1: Delikatnie naciśnij górną część **pokrywy filtra**, aby ją otworzyć.
 - TYP 2: Wciśnij zatrzask **pokrywy filtra**, aby ją otworzyć.
4. Obróć pokrętło filtra zanieczyszczeń w lewo i odprowadź pozostałą wodę.
5. Wyczyść filtr zanieczyszczeń za pomocą miękkiej szczoteczki. Sprawdź, czy wirnik pompy za filtrem nie jest zablokowany.
6. Włóż filtr zanieczyszczeń na miejsce i obróć pokrętło filtra w prawo.

UWAGA

- Niektóre filtry zanieczyszczeń są wyposażone w pokrętło bezpieczeństwa, którego zadaniem jest zapobieganie wypadkom z udziałem dzieci. Aby otworzyć pokrętło bezpieczeństwa filtra zanieczyszczeń, dociśnij je i obróć w kierunku przeciwnym do ruchu wskazówek zegara. Mechanizm sprężynowy pokrętła bezpieczeństwa pomoże w otwarciu filtra.
- Aby zamknąć pokrętło bezpieczeństwa filtra zanieczyszczeń, należy obrócić go w kierunku zgodnym z ruchem wskazówek zegara. Sprężyna wydaje grzechoczący dźwięk, co jest normalne.

UWAGA

Jeśli filtr zanieczyszczeń jest zatkany, na wyświetlaczu pojawia się kod informacyjny „5C”.

PRZESTROGA

- Po wyczyszczeniu filtra upewnij się, że pokrętło filtra jest prawidłowo dokręcone. W przeciwnym razie może dojść do wycieku.

- Po wyczyszczeniu filtra upewnij się, że został prawidłowo włożony. W przeciwnym razie może dojść do nieprawidłowego działania lub wycieku.

Dozownik detergentów

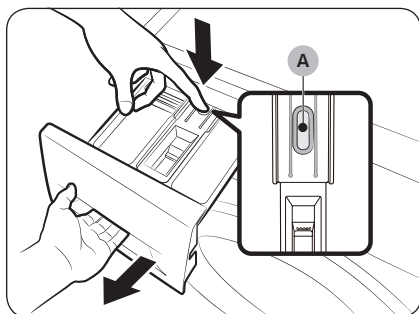

1. Przytrzymując **dźwignię zwalnającą (A)** wewnątrz dozownika, wysuń dozownik.
2. Wyjmij dźwignię zwalnającą i dozownik detergentów w płynie z dozownika.

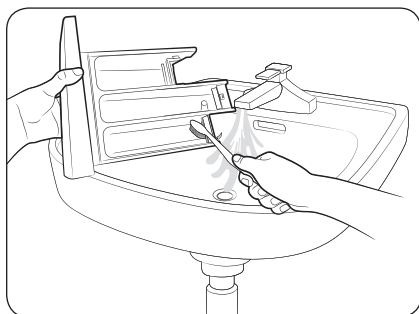

3. Wyczyść elementy dozownika pod bieżącą wodą za pomocą miękkiej szczoteczki.

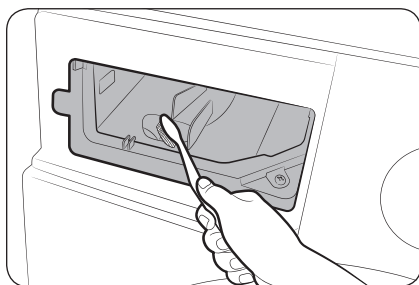

4. Wyczyść zagłębienie za pomocą szczotki do butelek, aby usunąć z zagłębienia pozostałości detergentu i kamień.
5. Ponownie włóż dźwignię zwalnającą i dozownik detergentów w płynie do dozownika.
6. Wsuń dozownik, aby go zamknąć.

UWAGA

Aby usunąć pozostały detergent, uruchom program **PEŁUKANIE+WIROWANIE** przy pustym bębnie.

Konserwacja

Przywracanie sprawności po zamrożeniu

Pralka może zamarznąć, jeśli temperatura spadnie poniżej 0 °C.

1. Wyłącz pralkę i odłącz przewód zasilający.
2. Polej ciepłą wodą kran, aby poluzować wąż doprowadzający wodę.
3. Odłącz wąż doprowadzający wodę i zanurz go w ciepłej wodzie.
4. Wlej ciepłą wodę do bębna i pozostaw na około 10 minut.
5. Ponownie przyłącz wąż doprowadzający wodę do kranu.

UWAGA

Jeśli pralka nadal nie pracuje normalnie, powtarzaj powyższe kroki do czasu, aż zaczniesz pracować normalnie.

Pielęgnacja na wypadek dłuższego czasu nieużywania

Należy unikać nieużywania pralki przez dłuższy czas. Jeśli zajdzie taka konieczność, należy odprowadzić wodę z pralki i odłączyć przewód zasilający.

1. Obróć **przetątnik programów**, aby wybrać program **PŁUKANIE+WIROWANIE**.
2. Opróżnij bęben i naciśnij przycisk **Start/Pauza**.
3. Po zakończeniu programu zakręć kran i odłącz wąż doprowadzający wodę.
4. Wyłącz pralkę i odłącz przewód zasilający.
5. Otwórz drzwiczki, aby umożliwić cyrkulację powietrza w bębnie.

Rozwiązywanie problemów

Punkty kontrolne

W przypadku napotkania problemu z pralką, należy najpierw sprawdzić poniższą tabelę i wypróbować rozwiązania.

Problem	Działanie
Urządzenie nie uruchamia się.	<ul style="list-style-type: none">• Sprawdź, czy pralka jest podłączona do sieci.• Sprawdź, czy drzwiczki są prawidłowo zamknięte.• Sprawdź, czy krany doprowadzające wodę są odkręcone.• Pamiętaj o naciśnięciu lub dotknięciu przycisku Start/Pauza w celu uruchomienia pralki.• Sprawdź, czy nie jest włączona funkcja Blokada rodzicielska .• Przed rozpoczęciem napełniania pralka wyda kilka dźwięków przypominających klikanie, sprawdzając blokadę drzwiczek i wykonując szybkie odpompowanie wody.• Sprawdź bezpiecznik lub zresetuj rozłącznik.
Niewystarczający dopływ wody lub brak dopływu wody.	<ul style="list-style-type: none">• Odkręć całkowicie kran.• Sprawdź, czy drzwiczki są prawidłowo zamknięte.• Sprawdź, czy wąż doprowadzający wodę nie jest zamrożony.• Sprawdź, czy wąż doprowadzający wodę nie jest skręcony lub zapchany.• Sprawdź, czy ciśnienie wody jest wystarczające.
Detergent pozostaje w dozowniku detergentów po zakończeniu programu.	<ul style="list-style-type: none">• Sprawdź, czy pralka używa wystarczającego ciśnienia wody.• Sprawdź, czy detergent został umieszczony na środku dozownika detergentów.• Sprawdź, czy została prawidłowo założona nakładka komory na płyn do płukania.• Jeśli stosowany jest detergent w granulach, sprawdź, czy pokrętło wyboru detergentu jest ustawione w górnym położeniu.• Zdejmij nakładkę komory na płyn do płukania i wyczyść szufladę na detergenty.
Nadmierne drgania lub hałas podczas pracy.	<ul style="list-style-type: none">• Sprawdź, czy pralka stoi na równej, twardej podłodze, która nie jest śliska. Jeśli podłoga nie jest równa, wyreguluj wysokość pralki za pomocą nóg poziomujących.• Sprawdź, czy zostały usunięte śruby transportowe.• Sprawdź, czy obudowa pralki nie styka się z innym przedmiotem.• Sprawdź, czy pranie jest prawidłowo rozłożone.• Silnik może emitować hałas podczas normalnej pracy.• Okrycia wierzchnie lub odzież z metalowymi ozdobami mogą powodować odgłosy podczas prania. Jest to normalne zjawisko.• Metalowe przedmioty, takie jak monety, mogą powodować odgłosy podczas prania. Po zakończeniu prania należy wyjąć te przedmioty z bębna lub obudowy filtra.

Rozwiązywanie problemów

Problem	Działanie
Brak odprowadzania wody i/lub wirowania.	<ul style="list-style-type: none"> • Sprawdź, czy wąż odprowadzający wodę jest wyprostowany na całej długości aż do odpływu. W przypadku wystąpienia ograniczeń w odprowadzaniu wody skontaktuj się z serwisem. • Sprawdź, czy filtr zanieczyszczeń nie jest zapchany. • Zamknij drzwiczki urządzenia i naciśnij lub dotknij Start/Pauza. Ze względów bezpieczeństwa bęben pralki nie obraca się ani nie wiruje, jeśli drzwiczki urządzenia nie są zamknięte. • Sprawdź, czy wąż odprowadzający wodę nie jest zamrożony lub zatkany. • Sprawdź, czy wąż odprowadzający wodę jest podłączony do drożnego odpływu. • Jeśli pralka nie otrzymuje wystarczającego zasilania, tymczasowo nie odprowadza wody ani nie wykonuje wirowania. Po przywróceniu wystarczającego zasilania pralka wznowi normalną pracę. <p>Funkcja wirowania nie działa.</p> <ul style="list-style-type: none"> • Sprawdź, czy pranie jest równomiernie rozłożone. • Sprawdź, czy pralka jest ustawiona na płaskiej, stabilnej powierzchni. • Ponownie rozłóż pranie. W razie potrzeby wyprania tylko jednej rzeczy, takiej jak szlafrok lub dżinsy, efekt ostatecznego wirowania może nie być zadowalający, a na wyświetlaczu może pojawić się komunikat „Ub”.
Drzwiczki urządzenia nie otwierają się.	<ul style="list-style-type: none"> • Naciśnij lub dotknij Start/Pauza, aby zatrzymać pralkę. • Zwolnienie mechanizmu blokowania drzwiczek może chwilę potrwać. • Drzwiczki otworzą się dopiero po upływie 3 minut od zatrzymania pralki lub wyłączenia zasilania. • Sprawdź, czy woda została całkowicie odprowadzona z bębna. • Drzwiczki urządzenia mogą się nie otworzyć, jeśli woda pozostanie w bębnie. Opróżnij bęben i otwórz drzwi ręcznie. • Sprawdź, czy kontrolka blokady drzwiczek nie świeci się. Kontrolka blokady drzwiczek wyłącza się po opróżnieniu pralki z wody.
Nadmierna ilość piany.	<ul style="list-style-type: none"> • Sprawdź, czy używasz odpowiedniego, zalecanego rodzaju detergentu. • Użyj detergentu o wysokiej wydajności, aby uniknąć nadmiernej ilości piany. • Zmniejsz ilość detergentu w przypadku miękkiej wody oraz małych wsadów prania lub lekko zabrudzonych rzeczy. • Nie zaleca się stosowania detergentów o niskiej wydajności.
Nie można dodać detergentu.	<ul style="list-style-type: none"> • Sprawdź, czy pozostała ilość detergentu i płynu do zmiękczenia tkanin nie przekracza ograniczenia.

Problem	Działanie
Zatrzymanie pracy.	<ul style="list-style-type: none"> • Podłącz przewód do sprawnego gniazda elektrycznego. • Sprawdź bezpiecznik lub zresetuj rozłącznik. • Zamknij drzwiczki i naciśnij przycisk Start/Pauza, aby uruchomić pralkę. Ze względów bezpieczeństwa bęben pralki nie obraca się ani nie wiruje, jeśli drzwiczki urządzenia nie są zamknięte. • Przed rozpoczęciem napełniania pralka wyda kilka dźwięków przypominających klikanie, sprawdzając blokadę drzwiczek i wykonując szybkie odpompowanie wody. • Może trwać przerwa w programie lub namaczanie wsadu. Zaczekaj chwilę. Być może pralka wznowi pracę. • Sprawdź, czy nie jest zatkany filtr sitkowy węża doprowadzającego wodę znajdujący się przy kranie. Należy regularnie czyścić filtr sitkowy. • Jeśli pralka nie otrzymuje wystarczającego zasilania, tymczasowo nie odprowadza wody ani nie wykonuje wirowania. Po przywróceniu wystarczającego zasilania pralka wznowi normalną pracę.
Napełnianie wodą o nieprawidłowej temperaturze.	<ul style="list-style-type: none"> • Odkręć całkowicie oba kranu. • Sprawdź, czy wybrana została właściwa temperatura. • Sprawdź, czy węże są podłączone do właściwych kranów. Przepłucz węże doprowadzające wodę. • Sprawdź, czy w podgrzewaczu wody ustawiono temperaturę co najmniej 49 °C dla kranu z ciepłą wodą. Sprawdź również wydajność podgrzewacza i szybkość nagrzewania. • Odłącz węże i wyczyść filtr sitkowy. Filtr sitkowy może być zatkany. • Gdy pralka napełnia się, temperatura wody może się zmieniać, ponieważ funkcja automatycznej kontroli temperatury sprawdza temperaturę doprowadzanej wody. Jest to normalne zjawisko. • Gdy pralka napełnia się, można zauważyć, że po wybraniu niskiej lub wysokiej temperatury przez dozownik przepływa tylko ciepła lub zimna woda. Jest to normalne działanie funkcji automatycznej kontroli temperatury, ponieważ pralka samoczynnie określa temperaturę wody.
Pranie jest mokre po zakończeniu programu.	<ul style="list-style-type: none"> • Ustaw wysoką lub bardzo wysoką prędkość wirowania. • Użyj detergentu o wysokiej wydajności, aby ograniczyć wytwarzanie piany. • Wsad jest zbyt mały. Małe wsady (jedna lub dwie rzeczy) mogą ułożyć się nierównomiernie i nie zostać dokładnie odwirowane. • Sprawdź, czy wąż odprowadzający wodę nie jest skręcony lub zatkany.

Rozwiązywanie problemów

Problem	Działanie
Wyciek wody.	<ul style="list-style-type: none">• Sprawdź, czy drzwiczki są prawidłowo zamknięte.• Upewnij się, że wszystkie węże są szczelnie podłączone.• Sprawdź, czy koniec węża odprowadzającego jest prawidłowo umiejscowiony i zabezpieczony w odpływie.• Unikaj przeładowania pralki.• Użyj detergentu o wysokiej wydajności, aby uniknąć nadmiernej ilości piany.• Sprawdź, czy coś nie utknęło między drzwiczkami a membraną.<ul style="list-style-type: none">- Jeśli coś utknęło między drzwiczkami a membraną, może to spowodować nieszczelność lub uszkodzenie membrany.
Nieprzyjemne zapachy.	<ul style="list-style-type: none">• Nadmiar piany zbiera się we wgłębieniach i może powodować powstawanie nieprzyjemnych zapachów.• Należy regularnie uruchamiać cykle czyszczenia w celu dezynfekcji urządzenia.• Wyczyść uszczelkę drzwiczek (membranę).• Umyj wnętrze pralki po zakończeniu programu.
Nie widać bąbelków (tylko modele z funkcją aktywnej piany).	<ul style="list-style-type: none">• Przeładowanie urządzenia może sprawić, że bąbelki nie będą widoczne.• Silnie zabrudzone pranie może nie wytwarzać bąbelków.
Wydłużony czas prania	<ul style="list-style-type: none">• Rzeczywisty czas prania może różnić się od szacunkowego czasu wyświetlanego początkowo na panelu sterowania po wybraniu programu.

- Jeśli problem nie ustąpi, skontaktuj się z centrum serwisowym. Numer telefonu centrum serwisowego znajduje się na etykiecie dołączonej do produktu.
- Firma Samsung nie odpowiada za żadne uszkodzenia produktu, obrażenia ciała lub inne problemy związane z bezpieczeństwem produktu wynikające z próby jego naprawy bez uwzględnienia instrukcji podanych w niniejszych zaleceniach dotyczących naprawy. Wszelkie uszkodzenia produktu wynikające z próby jego naprawy przez osobę niebędącą certyfikowanym serwisantem firmy Samsung nie będą objęte gwarancją.

Kody informacyjne

Jeśli pralka nie działa, na ekranie może pojawić się kod informacyjny. Sprawdź w poniższej tabeli i wypróbuj rozwiązania.

Kod	Działanie
4C	<p>Brak dopływu wody.</p> <ul style="list-style-type: none">• Sprawdź, czy krany doprowadzające wodę są odkręcone.• Sprawdź, czy węże doprowadzające wodę nie są zatkane.• Sprawdź, czy krany doprowadzające wodę nie zamarzły.• Sprawdź, czy pralka używa wystarczającego ciśnienia wody.• Sprawdź, czy krany z zimną i z ciepłą wodą są prawidłowo przyłączone.• Oczyszczyć filtr sitkowy, ponieważ może być zatkany.• Gdy pojawi się komunikat „4C”, pralka zacznie odprowadzać wodę przez 3 minuty. W tym czasie przycisk zasilania będzie wyłączone.
4C2	<ul style="list-style-type: none">• Sprawdź, czy wąż doprowadzający zimną wodę jest dobrze podłączony do kranu z zimną wodą. W przypadku podłączenia węża do kranu z ciepłą wodą ubrania mogą ulec deformacji po kilku cyklach prania.
5C	<p>Brak odprowadzania wody.</p> <ul style="list-style-type: none">• Sprawdź, czy wąż odprowadzający wodę nie jest zamarznięty lub zatkany.• Sprawdź, czy wąż jest ustawiony prawidłowo i odpowiednio do typu przyłącza.• Oczyszczyć filtr wytłapujący zanieczyszczenia, ponieważ może być zatkany.• Sprawdź, czy wąż odprowadzający wodę jest wyprostowany na całej długości aż do odpływu.• Jeśli kod informacyjny nie zniknie, skontaktuj się z centrum serwisowym.
dC	<p>Praca pralki przy otwartych drzwiczkach.</p> <ul style="list-style-type: none">• Sprawdź, czy drzwiczki są prawidłowo zamknięte.• Sprawdź, czy pranie nie zostało przytrzaśnięte drzwiczkami.
0C	<p>Przelanie wody.</p> <ul style="list-style-type: none">• Uruchom ponownie po odwirowaniu.• Jeśli kod informacyjny nie zniknie z wyświetlacza, skontaktuj się z lokalnym serwisem firmy Samsung.
LC, LC1	<p>Sprawdź wąż odprowadzający wodę.</p> <ul style="list-style-type: none">• Sprawdź, czy koniec węża odprowadzającego wodę nie jest umieszczony na podłodze.• Sprawdź, czy wąż odprowadzający wodę nie jest zatkany.• Jeśli kod informacyjny nie zniknie, skontaktuj się z centrum serwisowym.
3C	<p>Sprawdź, czy silnik pracuje.</p> <ul style="list-style-type: none">• Spróbuj ponownie uruchomić program.• Jeśli kod informacyjny nie zniknie, skontaktuj się z centrum serwisowym.

Rozwiązywanie problemów

Kod	Działanie
UC	Sterowanie elektroniczne wymaga sprawdzenia. <ul style="list-style-type: none">• Sprawdź, czy dostarczane jest prawidłowo zasilanie.• Jeśli kod informacyjny nie zniknie, skontaktuj się z centrum serwisowym.
	Wykryto niskie napięcie. <ul style="list-style-type: none">• Sprawdź, czy przewód zasilania jest podłączony.• Jeśli kod informacyjny nie zniknie, skontaktuj się z centrum serwisowym.
HC	Kontrola wysokiej temperatury grzania. <ul style="list-style-type: none">• Jeśli kod informacyjny nie zniknie, skontaktuj się z centrum serwisowym.
1C	Czujnik poziomu wody nie działa prawidłowo. <ul style="list-style-type: none">• Wyłącz zasilanie i ponownie uruchom program.• Jeśli kod informacyjny nie zniknie, skontaktuj się z centrum serwisowym.
AC	Sprawdź komunikację między głównym i podrzędnym obwodem drukowanym. <ul style="list-style-type: none">• Wyłącz zasilanie i ponownie uruchom program.• Jeśli kod informacyjny nie zniknie, skontaktuj się z centrum serwisowym.
0	Maszyna nie wyłącza się automatycznie po ostatnim obrocie bębna i nadal wyświetla się komunikat „0”. <ul style="list-style-type: none">• Pralka działa normalnie bez uruchamiania programu CZYSZCZENIE BĘBNA. Zaleca się jednak uruchomienie programu w celu zapewnienia higieny.
Ub	Funkcja wirowania nie działa. <ul style="list-style-type: none">• Sprawdź, czy pranie jest równomiernie rozłożone.• Sprawdź, czy pralka jest ustawiona na płaskiej, stabilnej powierzchni.• Ponownie rozłóż pranie. W razie potrzeby wyprania tylko jednej rzeczy, takiej jak szlafrok lub dżinsy, efekt ostatecznego wirowania może nie być zadowalający, a na wyświetlaczu może pojawić się komunikat „Ub”.

Jeśli kod informacyjny ciągle pojawia się na ekranie, skontaktuj się z lokalnym serwisem firmy Samsung.

Specyfikacja

Tabela sposobów pielęgnacji tkanin

Poniższe symbole oznaczają zalecenia dotyczące postępowania z konkretnymi tkaninami. Etykiety na ubraniach obejmują symbole związane z praniem, wybielaniem, suszeniem i prasowaniem oraz, w razie potrzeby, czyszczeniem chemicznym. Symbole te są powszechnie używane przez producentów tkanin, zarówno krajowych, jak i importowanych.

Postępuj zgodnie z instrukcjami na metce, aby zmaksymalizować trwałość tkaniny i zmniejszyć ryzyko problemów przy praniu.

Pranie

	Pranie standardowe 95°C.
	Pranie standardowe 60°C.
	Pranie tkanin delikatnych w 60°C.
	Pranie standardowe 40°C.
	Pranie tkanin delikatnych w 40°C.
	Pranie tkanin bardzo delikatnych w 40°C.
	Pranie standardowe 30°C.
	Pranie tkanin delikatnych w 30°C.
	Pranie tkanin bardzo delikatnych w 30°C.
	Pranie ręczne.
	Nie prać.

UWAGA

Liczby umieszczone na rysunku miski odpowiadają maksymalnej temperaturze prania wyrażonej w stopniach Celsjusza, której nie wolno przekraczać.

Wybielanie

	Dozwolone wszystkie wybielacze.
	Dozwolone tylko wybielacze tlenowe.
	Nie wybielać.

Suszenie

	Suszenie w suszarce bębnowej / standardowa temperatura / maksymalna temperatura wyciągu 80°C.
	Suszenie w suszarce bębnowej / niższa temperatura / maksymalna temperatura wyciągu 60°C.
	Nie suszyć w suszarce bębnowej
	Suszenie w pozycji pionowej.
	Suszenie w pozycji pionowej bez wyżymania.
	Suszenie w pozycji poziomej.
	Suszenie w pozycji poziomej bez wyżymania.
	Suszenie w pozycji pionowej w cieniu.
	Suszenie w pozycji pionowej bez wyżymania w cieniu.
	Suszenie w pozycji poziomej w cieniu.
	Suszenie w pozycji poziomej bez wyżymania w cieniu.

UWAGA

- Kropki oznaczają poziom suszenia suszarki.
- Kreski oznaczają rodzaj i miejsce suszenia.

Specyfikacja

Prasowanie

	Prasowanie w maksymalnej temperaturze 200 °C stopy żelazka.
	Prasowanie w maksymalnej temperaturze 150 °C stopy żelazka.
	Prasowanie w maksymalnej temperaturze 110 °C stopy żelazka. Zachować ostrożność, używając żelazek parowych (prasować bez pary).
	Nie prasować.

UWAGA

Kropki wskazują zakresy temperatur prasowania (dotyczy żelazek z regulacją, parowych, podróżnych i maszyn prasowniczych).

Czyszczenie profesjonalne

	Profesjonalne czyszczenie chemiczne przy użyciu perchloroetylenu lub rozpuszczalników węglowodorowych (benzyny ciężkie) z zastosowaniem procesu do tkanin normalnych.
	Profesjonalne czyszczenie chemiczne przy użyciu perchloroetylenu lub rozpuszczalników węglowodorowych (benzyny ciężkie) z zastosowaniem procesu do tkanin delikatnych.
	Profesjonalne czyszczenie chemiczne przy użyciu rozpuszczalników węglowodorowych (benzyny ciężkie) z zastosowaniem procesu do tkanin normalnych.
	Profesjonalne czyszczenie chemiczne przy użyciu rozpuszczalników węglowodorowych (benzyny ciężkie) z zastosowaniem procesu do tkanin delikatnych.

	Nie czyścić chemicznie.
	Profesjonalne czyszczenie na mokro.
	Profesjonalne czyszczenie na mokro do tkanin delikatnych.
	Profesjonalne czyszczenie na mokro do tkanin bardzo delikatnych.
	Nie czyścić na mokro.

UWAGA

- Litery w kole oznaczają rodzaj rozpuszczalnika (P, F), który można stosować do czyszczenia chemicznego lub czyszczenia na mokro (W).
- Linia pod symbolem oznacza zwykle konieczność stosowania łagodniejszego procesu (np. programu do delikatnych tkanin syntetycznych). Dwie linie oznaczają konieczność stosowania szczególnie łagodnego procesu pielęgnacji.

Ochrona środowiska

- Urządzenie wyprodukowano z materiałów nadających się do ponownego przetworzenia. Przy utylizacji urządzenia należy przestrzegać lokalnych przepisów dotyczących utylizacji odpadów. Należy odciąć przewód zasilający, aby nie można było już podłączyć urządzenia do źródła zasilania. Należy zdemontować drzwiczki, aby zwierzęta ani małe dzieci nie mogły zatrzasnąć się w środku.
- Nie należy używać większej ilości detergentu niż zalecają jego producenci.
- Wybielaczy i odplamiaczy należy używać wyłącznie przed rozpoczęciem programu prania i tylko wtedy, gdy jest to konieczne.
- Należy oszczędzać wodę i energię, włączając pralkę jedynie wtedy, gdy jest całkowicie wypełniona (dokładna ilość prania zależy od zastosowanego programu).

Gwarancja na części zamienne

Gwarantujemy, że następujące części zamienne będą dostępne dla serwisantów i użytkowników końcowych przez co najmniej 10 lat po wprowadzeniu na rynek ostatniego egzemplarza modelu pralki.

- Drzwiczki, zawiasy i uszczelki drzwiczek, inne uszczelki, zespół blokady drzwiczek i plastikowe elementy peryferyjne, takie jak dozownik detergentu.
- Wymienione części można zakupić na poniższej stronie internetowej.
 - <http://www.samsung.com/support>

Specyfikacja

Arkusz danych technicznych

Znak gwiazdki „*“ oznacza wersję modelu. Zamiast gwiazdki mogą występować również cyfry (0–9) lub litery (A–Z).

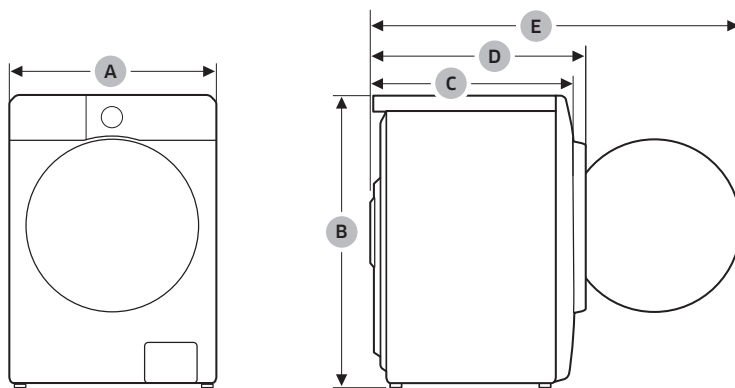

Typ		Pralka ładowana od frontu	
Nazwa modelu		WW9*CGC****	WW8*CGC****
Wymiary	A (szerokość)	600 mm	
	B (wysokość)	850 mm	
	C (głębokość)	550 mm	
	D	635 mm	
	E	1072 mm	
Ciśnienie wody		50–1000 kPa	
Waga netto		65,0 kg	
Maksymalna ilość prania		Pranie i wirowanie	9,0 kg 8,0 kg
Zużycie energii	Pranie i podgrzewanie wody	220–240 V AC / 50 Hz	1900–2300 W
Szybkość wirowania		1400 obr./min	

UWAGA

- Konstrukcja i dane techniczne mogą ulec zmianie bez powiadomienia w przypadku podniesienia jakości produktu.
- Podane wymiary mogą się nieznacznie różnić od rzeczywistych w zależności od metody pomiaru.

Informacje z bazy EPREL

Aby uzyskać dostęp do informacji o etykiecie energetycznej tego produktu w Europejskim Rejestrze Etykiat Energetycznych (EPREL), należy przejść na stronę https://eprel.ec.europa.eu/qr/*****, gdzie ***** to numer rejestracyjny EPREL produktu. Numer rejestracyjny można znaleźć na etykiecie znamionowej produktu.

Informacje orientacyjne (zgodnie z dyrektywą UE 2019/2023)

Model	Programy	Pojemność (kg)	Czas programu (HH:MM)	Zużycie energii (kWh/program)	Zużycie wody (l/program)	Temperatura maksymalna (°C)	Wilgotność reszkowa (%)	Prędkość wirowania (obr./min)
WW9*CGC******	ECO 40-60	9	3:48	0,690	71,0	28	53,9	1400
		4,5	2:54	0,465	47,0	28	53,9	1400
		2,5	2:44	0,222	34,6	23	53,9	1400
	BAWEŁNA 20°C	9	3:19	0,357	117,0	20	53,0	1400
	BAWEŁNA 60°C	9	2:25	1,504	134,0	55	53,0	1400
	BAWEŁNA 60°C + Aktywna piana	9	2:55	2,099	134,0	60	53,0	1400
	SYNTEZYKI 40°C	4	2:59	0,819	61,4	40	33,0	1200
	PRANIE SZYBKIE 15' Niska temp.	2	0:15	0,015	43,0	15	105,0	800
WW8*CGC******	ECO 40-60	8	3:38	0,734	65,0	30	53,9	1400
		4	2:48	0,432	45,0	27	53,9	1400
		2	2:16	0,223	31,0	23	53,9	1400
	BAWEŁNA 20°C	8	3:19	0,339	104,0	20	53,0	1400
	BAWEŁNA 60°C	8	2:25	1,659	127,0	55	53,0	1400
	BAWEŁNA 60°C + Aktywna piana	8	2:55	2,192	127,0	60	53,0	1400
	SYNTEZYKI 40°C	4	2:59	0,819	61,4	40	33,0	1200
	PRANIE SZYBKIE 15' Niska temp.	2	0:15	0,015	43,0	15	105,0	800

- Wartości podane dla programów innych niż program ECO 40-60 są jedynie orientacyjne.
- Podane tu wartości czasu mogą różnić się od rzeczywistych ze względu na wpływ ciśnienia/twardości/temperatury wody, rodzaju/iłośc/stopnia zabrudzenia prania, rodzaju/iłośc użytego detergentu, zasilania oraz wybranych funkcji dodatkowych.

Dane kontaktowe

PYTANIA LUB UWAGI?

KRAJ	ZADZWOŃ	ODWIEDŹ STRONĘ INTERNETOWĄ
UK	0333 000 0333	www.samsung.com/uk/support
IRELAND (EIRE)	0818 717100	www.samsung.com/ie/support
GERMANY	06196 77 555 77	www.samsung.com/de/support
FRANCE	01 48 63 00 00	www.samsung.com/fr/support
SPAIN	91175 0015	www.samsung.com/es/support
PORTUGAL	210 608 098 Chamada para a rede fixa nacional Dias úteis das 9h às 20h	www.samsung.com/pt/support
LUXEMBURG	261 03 710	www.samsung.com/be_fr/support
NETHERLANDS	088 90 90100	www.samsung.com/nl/support
BELGIUM	02-201-24-18	www.samsung.com/be/support (Dutch) www.samsung.com/be_fr/support (French)
NORWAY	21629099	www.samsung.com/no/support
DENMARK	707 019 70	www.samsung.com/dk/support
FINLAND	030-6227 515	www.samsung.com/fi/support
SWEDEN	0771-400 300	www.samsung.com/se/support
AUSTRIA	0800 72 67 864 (0800-SAMSUNG)	www.samsung.com/at/support
SWITZERLAND	0800 726 786	www.samsung.com/ch/support (German) www.samsung.com/ch_fr/support (French)
HUNGARY	0680SAMSUNG (0680-726-7864)	www.samsung.com/hu/support
CZECH	800 - SAMSUNG (800-726786)	www.samsung.com/cz/support
SLOVAKIA	0800 - SAMSUNG (0800-726 786)	www.samsung.com/sk/support
CROATIA	072 726 786	www.samsung.com/hr/support
BOSNIA	055 233 999	www.samsung.com/ba/support
North Macedonia	023 207 777	www.samsung.com/mk/support
MONTENEGRO	020 405 888	www.samsung.com/support
SLOVENIA	080 697 267 (brezplačna številka)	www.samsung.com/si/support
SERBIA	011 321 6899	www.samsung.com/rs/support
Kosovo	038 40 30 90	www.samsung.com/support

KRAJ	ZADZWOŃ	ODWIEDŹ STRONĘ INTERNETOWĄ
ALBANIA	045 620 202	www.samsung.com/al/support
BULGARIA	0800 111 31 - Безплатен за всички оператори *3000 - Цена на един градски разговор или според тарифата на мобилният оператор 09:00 до 18:00 - Понеделник до Петък	www.samsung.com/bg/support
ROMANIA	0800872678 - Apel gratuit *8000 - Apel tarifat în rețea Program Call Center Luni - Vineri: 9 AM - 6 PM	www.samsung.com/ro/support
ITALIA	800-SAMSUNG (800.7267864)	www.samsung.com/it/support
CYPRUS	8009 4000 only from landline, toll free	www.samsung.com/gr/support
GREECE	80111-SAMSUNG (80111 726 7864) from mobile and land line (+30) 210 6897691 from mobile and land line	
POLAND	801-172-678* * (opłata według taryfy operatora)	http://www.samsung.com/pl/support/
LITHUANIA	8-800-77777	www.samsung.com/lt/support
LATVIA	8000-7267	www.samsung.com/lv/support
ESTONIA	800-7267	www.samsung.com/ee/support

Notatki

Notatki

SAMSUNG



DC68-000000-00

Пральна машина

Посібник користувача

WW**CGC*****



SAMSUNG

Зміст

Інформація з техніки безпеки	4
Що потрібно знати про інструкції з техніки безпеки	4
Важливі символи з техніки безпеки	4
Важливі застереження з техніки безпеки	5
Важливі попередження щодо встановлення	7
Застереження щодо встановлення	8
Важливі попередження щодо використання	8
Застереження щодо використання	10
Важливі попередження щодо чищення	13
Пояснення Директиви щодо відходів електричного й електронного обладнання (WEEE)	14
Встановлення	15
Що входить у комплект постачання	15
Вимоги зі встановлення	17
Покрокове встановлення	19
Перед запуском	29
Початкові налаштування	29
Рекомендації щодо прання білизни	29
Рекомендації щодо використання засобу для прання	33
Вказівки щодо користування шухлядками для пральних засобів	34
Експлуатація	38
Панель керування	38
Прості кроки для запуску	40
Огляд режимів	41
Налаштування	45
Спеціальні функції	46
SmartThings	47
Повідомлення щодо програмного забезпечення з відкритим вихідним кодом	48
Обслуговування	49
CZYSZCZENIE WĘBNA (ОЧИСТКА БАРАБАНА)	49
Аварійний злив	50
Чищення	51
Відновлення роботи після замерзання	54
Приготування машини до тривалого простою	54

Усунення несправностей	55
Пункти для перевірки	55
Інформаційні коди	59
Технічні характеристики	61
Таблиця символів догляду за тканинами	61
Захист навколишнього середовища	63
Гарантія на запасні частини	63
Технічний опис	64
Інформація EPREL	65
Індикаційна інформація (відповідно до Регламенту ЄС 2019/2023)	65
Контактні дані	67
МАЄТЕ ЗАПИТАННЯ АБО ЗАУВАЖЕННЯ?	67

Інформація з техніки безпеки

Вітаємо вас із придбанням пральної машини Samsung. Цей посібник містить важливу інформацію щодо встановлення й використання пральної машини, а також догляду за нею. Ознайомтеся з ним, щоб якомога ефективніше користуватися всіма перевагами та функціями своєї пральної машини.

Що потрібно знати про інструкції з техніки безпеки

Уважно прочитайте цей посібник для безпечного й ефективного використання всіх переваг і функцій пристрою. Зберігайте посібник у надійному місці біля пристрою для подальшого використання.

Використовуйте цей пристрій лише за призначенням, як вказано в цьому посібнику користувача.

Попередження та вказівки щодо техніки безпеки в цьому посібнику не охоплюють усі можливі умови й ситуації. Користувач повинен керуватися здоровим глуздом і бути уважним та обережним під час установлення, обслуговування чи експлуатації пральної машини.

Оскільки подані нижче інструкції з експлуатації стосуються різних моделей, характеристики вашої пральної машини можуть дещо відрізнятися від описаних у цьому посібнику, і не всі попереджувальні позначки можуть стосуватися вашої моделі. Якщо у вас виникли запитання, зверніться до найближчого центру обслуговування або відвідайте вебсайт www.samsung.com для отримання технічної підтримки й інформації.

Важливі символи з техніки безпеки

Далі наведено опис знаків і символів, що використовуються в цьому посібнику користувача.

ПОПЕРЕДЖЕННЯ

Небезпечні фактори або дії, які можуть призвести до **серйозного травмування користувача та/або пошкодження майна**.

УВАГА

Небезпечні фактори або дії, які можуть призвести до **травмування користувача та/або пошкодження майна**.

ПРИМІТКА

Указує на ризик отримання травм або пошкодження майна.

Прочитайте інструкції

Ці попереджувальні символи наведено для запобігання травмуванню користувача або інших осіб.

Чітко їх дотримуйтесь.

Прочитавши цей посібник, зберігайте його в надійному місці для подальшого використання.

Перш ніж використовувати пристрій, прочитайте всі інструкції.

Як і будь-яке обладнання, яке використовує електроенергію й має рухомі деталі, цей пристрій може становити небезпеку. Щоб безпечно використовувати пристрій, ознайомтеся з принципом його роботи та будьте обережні під час його експлуатації.

Важливі застереження з техніки безпеки

ПОПЕРЕДЖЕННЯ

Щоб зменшити ризик пожежі, ураження електричним струмом або травмування користувачів під час експлуатації пристрою, дотримуйтесь основних застережень щодо техніки безпеки.

1. Цей пристрій не призначений для використання особами (зокрема дітьми) з обмеженими фізичними, сенсорними або розумовими можливостями, а також особами, які не мають достатнього досвіду чи знань, якщо вони не перебувають під наглядом особи, відповідальної за їхню безпеку, або не навчені безпечно користуватися пристроєм.
2. **Для використання в Європі:** цей пристрій можуть використовувати діти віком від 8 років, особи з обмеженими фізичними, сенсорними або розумовими можливостями, а також особи, які не мають достатнього досвіду чи знань, якщо вони перебувають під наглядом особи, відповідальної за їхню безпеку, або навчені безпечно користуватися пристроєм та усвідомлюють усі ризики. Стежте, щоб діти не гралися пристроєм. Стежте, щоб діти не чистили й не обслуговували пристрій без нагляду.
3. За дітьми слід наглядати, щоб вони не гралися пристроєм.
4. Якщо кабель живлення пошкоджено, задля уникнення небезпеки його має замінити виробник, працівник сервісної служби чи інший кваліфікований спеціаліст.
5. Необхідно використовувати нові комплекти шлангів, які постачаються з пристроєм; використання старих комплектів шлангів не допускається.

Інформація з техніки безпеки

6. Якщо пристрій має вентиляційні отвори на дні корпусу, пильнуйте, щоб вони не затулялися килимом.
7. **Для використання в Європі:** не допускайте дітей молодше 3 років до пристрою без постійного нагляду.
8. **УВАГА:** Щоб уникнути ненавмисного скидання запобіжника захисту від перегрівання, пристрій не можна підключати до джерела живлення через зовнішній перемикач (наприклад, таймер) або до електромережі, струм у якій регулярно вимикається й умикається енергокомпанією.
9. Цей прилад має використовуватися лише в домашніх умовах і не призначений для застосування:
 - на службових кухнях у магазинах, офісах та інших робочих середовищах;
 - на фермах;
 - клієнтами в готелях, мотелях і подібних житлових приміщеннях;
 - у закладах напівпансіонного типу;
 - у зонах загального користування в житлових будинках або в пральнях самообслуговування.

Важливі попередження щодо встановлення

ПОПЕРЕДЖЕННЯ

Установлювати пристрій дозволяється лише кваліфікованим особам або працівникам сервісної компанії.

- Недотримання цієї вимоги може спричинити ураження електричним струмом, пожежу, вибух, несправність пристрою або травми.

Пристрій важкий, тому підіймайте його обережно.

Вставте вилку кабелю живлення в настінну розетку, яка відповідає місцевим електротехнічним нормам.

Підключайте цей пристрій виключно до розетки, не використовуйте кабель-продовжувач.

- Підключення до тієї самої розетки інших пристроїв за допомогою мережевого розгалужувача або кабелю-продовжувача може спричинити ураження електричним струмом або пожежу.
- Значення напруги, частоти мережі та сили струму мають відповідати значенням, указаним у технічних характеристиках пристрою. Недотримання цієї вимоги може спричинити ураження електричним струмом або пожежу.

Регулярно витирайте роз'єми й контакти вилки сухою ганчіркою, щоб видалити сторонні речовини (наприклад, пил або воду).

- Вийміть вилку з розетки й витріть її сухою ганчіркою.
- Недотримання цієї вимоги може спричинити ураження електричним струмом або пожежу.

Уставляйте вилку в розетку так, щоб кабель був спрямований до підлоги.

- Якщо неправильно вставити вилку в розетку, це може пошкодити електричні дроти кабелю, що спричинить ураження електричним струмом або пожежу.

Зберігайте весь пакувальний матеріал подалі від дітей, оскільки він може становити для них небезпеку.

- Якщо дитина одягне на голову упаковку, це може спричинити удушшення.

Якщо пристрій, вилку або кабель живлення пошкоджено, зверніться до найближчого центру обслуговування.

Цей пристрій обов'язково слід належним чином заземлити.

Не заземлюйте пристрій до газової труби, пластмасової водопровідної труби або телефонної лінії.

- Недотримання цієї вимоги може спричинити ураження електричним струмом, пожежу, вибух або несправність пристрою.
- Не під'єднуйте кабель живлення до розетки без належного заземлення. Заземлення має бути виконано з дотриманням місцевих і державних норм.

Не встановлюйте пристрій поблизу обігрівачів або займистих матеріалів.

Не встановлюйте пристрій у вологих місцях, а також там, де можливе забруднення олією, мастилом або пилом; бережіть пристрій від впливу прямих сонячних променів і води (дощу).

Не встановлюйте пристрій у місцях, для яких характерні низькі температури.

- На морозі трубки можуть потріскатися.

Інформація з техніки безпеки

Не встановлюйте пристрій у місцях, де можливе витікання газу.

- Це може призвести до ураження електричним струмом або пожежі.

Не використовуйте електричний трансформатор.

- Це може призвести до ураження електричним струмом або пожежі.

Не використовуйте пошкоджену вилку, пошкоджений кабель живлення або погано закріплену розетку.

- Це може призвести до ураження електричним струмом або пожежі.

Не тягніть і не згинайте надміру кабель живлення.

Не скручуйте та не зв'язуйте кабель живлення.

Не підвішуйте кабель живлення на металеві предмети, не ставте на нього важкі предмети, а також не кладіть його між предметами та позаду пристрою.

- Це може призвести до ураження електричним струмом або пожежі.

Виймаючи вилку з розетки, не тягніть за кабель живлення.

- Виймаючи вилку з розетки, тримайте безпосередньо за штепсель.
- Недотримання цієї вимоги може спричинити ураження електричним струмом або пожежу.

Пристрій слід розташовувати поблизу розетки, кранів водопостачання та зливних труб.

У разі виконання ремонту неофіційною сервісною компанією, самостійного або непрофесійного ремонту виробу компанія Samsung не несе відповідальності за будь-які травми, пошкодження пристрою чи інші проблеми з безпекою виробу, спричинені спробою ремонту з недотриманням цих інструкцій щодо ремонту й обслуговування. Гарантія не поширюється на будь-які пошкодження виробу, що виникли внаслідок спроби його ремонту будь-якою особою, крім спеціаліста з обслуговування, сертифікованого компанією Samsung.

Застереження щодо встановлення

УВАГА

Пристрій слід установлювати так, щоб забезпечити легкий доступ до штепсельної вилки.

- Недотримання цієї вимоги може спричинити ураження електричним струмом або пожежі через витік струму.

Установлюйте пристрій на рівну тверду підлогу, яка може витримати його вагу.

- Недотримання цієї вимоги може спричинити сильну вібрацію, шум, переміщення або несправність пристрою.

Важливі попередження щодо використання

ПОПЕРЕДЖЕННЯ

Якщо в пристрої забагато води, негайно вимкніть подачу води й живлення, після чого зверніться до найближчого центру обслуговування.

- Не торкайтеся штепсельної вилки мокрими руками.
- Недотримання цієї вимоги може спричинити ураження електричним струмом.



Якщо пристрій видає дивний шум, чути запах горілого або з пристрою йде дим, негайно вийміть вилку з розетки та зверніться до найближчого центру обслуговування.

- Недотримання цієї вимоги може спричинити ураження електричним струмом або пожежу.

У разі витікання газу (наприклад, пропану, зрідженого нафтового газу тощо) негайно провітрить приміщення, не торкаючись штепсельної вилки. Не торкайтеся пристрою або кабелю живлення.

- Не використовуйте вентилятор.
- Іскра може спричинити вибух або пожежу.

Перш ніж утилізувати пральну машину, зніміть важіль її дверцят.

- Якщо дитина зачиниться всередині пристрою, вона може задуситися.

Перед використанням пральної машини зніміть пакувальний матеріал (губку, пінопласт), прикріплений до дна пристрою.

Не періть у машині речі, забруднені бензином, гасом, бензолом, розчинником для фарби, спиртом або іншими легкозаймистими чи вибухонебезпечними речовинами.

- Недотримання цієї вимоги може призвести до ураження електричним струмом, пожежі або вибуху.

Не докладайте сили, відкриваючи дверцята пральної машини, коли вона працює (у режимі прання при високій температурі, сушіння, віджиму).

- Вода, що витікатиме з правильної машини, може завдати опіків. Крім того, підлога стане слизькою. Недотримання цієї вимоги може призвести до травм.
- Якщо відчиняти дверцята, докладаючи силу, можна пошкодити пристрій або травмуватися.

Не торкайтеся штепсельної вилки мокрими руками.

- Недотримання цієї вимоги може призвести до ураження електричним струмом.

Не вимикайте працюючий пристрій, витягуючи з розетки штепсельну вилку кабелю живлення.

- Повторне під'єднання вилки до розетки може спричинити іскру, що, імовірно, призведе до ураження електричним струмом або пожежі.

Не дозволяйте дітям залазити в пристрій або на нього.

- Нехтування цією вимогою може спричинити ураження електричним струмом, опіки або травмування користувача.

Не суньте руку або металеві предмети під пральну машину, коли вона працює.

- Недотримання цієї вимоги може призвести до травм.

Не тягніть за кабель живлення, щоб від'єднати пристрій від розетки. Завжди беріться за штепсельну вилку й тримайте її прямо, виймаючи з розетки.

- Пошкодження кабелю живлення може призвести до короткого замикання, пожежі та (або) ураження електричним струмом.

Не намагайтеся ремонтувати, розбирати або модифікувати пристрій самотужки.

- Не використовуйте інші запобіжники (наприклад, мідні чи сталеві дроти тощо), крім стандартних.
- Якщо пристрій потребує ремонту чи перевстановлення, зверніться до найближчого центру обслуговування.



Інформація з техніки безпеки

- Недотримання цієї вимоги може спричинити ураження електричним струмом, пожежу, несправність пристрою або травми.

Якщо шланг подачі води нещільно прилягатиме до водопровідного крана, у результаті чого пристрій буде підтоплено, вийміть вилку з розетки.

- Недотримання цієї вимоги може спричинити ураження електричним струмом або пожежу.

Виймайте штепсельну вилку з розетки, якщо плануєте тривалий час не користуватися пристроєм, а також під час грози.

- Недотримання цієї вимоги може спричинити ураження електричним струмом або пожежу.

Якщо в пристрій потрапили сторонні речовини, від'єднайте кабель живлення від розетки та зверніться в службу підтримки клієнтів Samsung.

- Це може призвести до ураження електричним струмом або пожежі.

Не дозволяйте дітям (або домашнім тваринам) гратися всередині пральної машини чи зверху на ній.

Дверцята пральної машини зсередини відкрити важко, і якщо діти в ній застрягнуть, то можуть зазнати серйозних травм.

Застереження щодо використання

УВАГА

Якщо пральну машину забруднено (наприклад засобом для прання, брудом, залишками їжі тощо), вийміть штепсельну вилку з розетки й очистьте пристрій м'якою вологою ганчіркою.

- Недотримання цієї вимоги може спричинити знебарвлення, деформацію, пошкодження й іржавіння пристрою.

Від сильного удару скло спереду пристрою може розбитися. Користуйтеся пристроєм обережно.

- Розбитим склом можна травмуватися.

Якщо машиною довго не користувалися, були перебої у водопостачанні або шланг подачі води було від'єднано та знову під'єднано, відкривайте водопровідний кран повільно.

- Тиск повітря в шлангу подачі води або водопровідній трубі може пошкодити пристрій або спричинити витікання води.

Якщо під час роботи пристрою виникла проблема зі зливанням води, з'ясуйте причину.

- Якщо пральна машина працює, коли в ній забагато води через проблеми зі зливом, це може спричинити ураження електричним струмом або пожежу.

Завантажуйте білизну в пральну машину повністю, щоб не затиснути її дверцятами.

- Якщо затиснути білизну дверцятами, можна пошкодити пральну машину, саму білизну або спричинити витікання води.

Вимкніть подачу води до пральної машини, коли пристрій не використовується.

- Гвинти на з'єднувачі шланга подачі води мають бути затягнуті належним чином.



Стежте, щоб гумовий ущільнювач і скло передніх дверцят не забруднилися (наприклад, пилом, нитками, волоссям тощо).

- Якщо щось застрягне у дверцятах або дверцята будуть зачинені не щільно, це може призвести до витікання води.

Перш ніж вмикати пристрій, відкрийте водопровідний кран і перевірте, чи добре зафіксовано з'єднувач шланга подачі води та чи не витікає вода.

- Якщо гвинти на з'єднувачі шланга подачі води закріплено погано, це може спричинити витікання води.

Придбаний вами виріб призначений лише для домашнього використання.

Використання його для комерційних потреб вважається нецільовим. У такому разі на виріб не поширюватиметься стандартна гарантія Samsung, і компанія Samsung не нестиме відповідальності за несправності чи пошкодження, що виникли в результаті нецільового використання.

Не ставайте на пристрій і не кладіть на нього предмети (наприклад, білизну, запалені свічки або цигарки, посуд, хімічні речовини, металеві предмети тощо).

- Недотримання цієї вимоги може спричинити ураження електричним струмом, пожежу, несправність пристрою або травми.

Не розпилюйте на пристрій леткі речовини, наприклад інсектициди.

- Вони не лише завдають шкоди здоров'ю, але й можуть спричинити ураження електричним струмом, пожежу або несправність пристрою.

Не розміщуйте біля пральної машини предмети, які є джерелом електромагнітного випромінювання.

- Недотримання цієї вимоги може призвести до несправності пристрою й травм.

Під час прання при високій температурі чи сушіння з машини зливається гаряча вода. Уникайте контакту з нею.

- Недотримання цієї вимоги може спричинити опіки й травми.

Час зливання залежить від температури води. Якщо температура зависока, зливання виконується, коли вода охолоне.

Не періть, не віджимайте й не сушіть сидіння, килими або одяг із водонепроникних матеріалів*, якщо пристрій не має спеціального режиму для прання таких виробів.

(*): вовняна постільна білизна, дошовики, жилетки для рибалок, лижні штани, спальні мішки, багаторазові підгузки, спортивні костюми, чохла для велосипедів, мотоциклів і автомобілів тощо.

- Не періть грубі та тверді килимки навіть за наявності на їх етикетці позначки пральної машини. Це може спричинити травми або пошкодити пральну машину, стіни, підлогу чи речі через надмірну вібрацію.
- Не періть декоративні доріжки й килимки з гумовою основою. Гумова основа може відірватись і прилигнути до барабана, що спричинить несправність пристрою, зокрема проблеми зі зливом води.

Не використовуйте пральну машину, якщо вийнято шухлядку для засобів для прання.

- Недотримання цієї вимоги може призвести до ураження електричним струмом або травмування користувача через витікання води.

Не торкайтеся барабана всередині під час або після циклу сушіння, оскільки він гарячий.

- Недотримання цієї вимоги може спричинити опіки.



Інформація з техніки безпеки

Скло дверцят нагрівається під час прання й сушіння. Тому не торкайтеся його.

Також не дозволяйте дітям гратися біля пральної машини або торкатися скла дверцят.

- Недотримання цієї вимоги може спричинити опіки.

Не встромляйте руку в шухлядку для засобів для прання.

- Недотримання цієї вимоги може спричинити травми, оскільки шухлядка може защемити руку.

Вийміть із машини ємність для рідких засобів (є лише в деяких моделях), якщо використовуєте порошок для прання.

- В іншому разі вода може витікати через передню частину шухлядки для засобу для прання.

Не кладіть у пральну машину будь-які інші предмети (наприклад, взуття, залишки їжі тощо), крім білизни й одягу, а також тварин.

- Недотримання цієї вимоги може спричинити пошкодження пральної машини, травми або смерть тварин через надмірну вібрацію.

Не натискайте кнопки гострими предметами, наприклад шпильками, ножами, нігтями тощо.

- Недотримання цієї вимоги може спричинити ураження електричним струмом або травми.

Не періть речі, забруднені оліями, кремами або лосьйонами з магазинів косметики й масажних салонів.

- Недотримання цієї вимоги може спричинити деформацію гумового ущільнювача та витікання води.

Не залишайте металеві предмети, наприклад булавки чи шпильки для волосся, а також відбілювач у барабані на тривалий час.

- Недотримання цієї вимоги може спричинити появу іржі на барабані.
- Якщо барабан почне іржавіти, очистьте його губкою з додаванням нейтрального миючого засобу. Не очищуйте барабан металевою щіткою.

Не використовуйте засоби для хімічного чищення, а також не періть, не полощіть і не віджимайте речі, на які нанесено засоби для хімічного чищення.

- Недотримання цієї вимоги може спричинити самозаймання через нагрівання окисленого мастила.

Не використовуйте воду з пристроїв для охолодження чи нагрівання води.

- Недотримання цієї вимоги може спричинити несправність пральної машини.

Не використовуйте в пральній машині натуральне мило для рук.

- Якщо воно затвердне та накопичиться всередині машини, це може спричинити її несправність, знебарвлення, іржавіння й неприємний запах.

Кладіть шкарпетки та бюстгальтери в сітку для прання й періть їх разом з іншими виробами.

Не періть у сітці для прання великі вироби, наприклад постільну білизну.

- Недотримання цієї вимоги може призвести до травмування через надмірну вібрацію.

Не використовуйте затверділі засоби для прання.

- Якщо вони накопичаться в пральній машині, це може спричинити витікання води.



Переконайтеся, що всі кишені одягу, який ви збираєтеся прати, порожні.

- Тверді гострі предмети, як-от монети, шпильки, цвяхи, гвинти чи каміння, можуть серйозно пошкодити пристрій.

Не періть одяг із великими пряжками, ґудзиками чи іншими важкими металевими елементами.

Сортуйте білизну за кольором і стійкістю фарби та вибирайте рекомендовані режим прання, температуру й додаткові функції.

- Якщо цього не зробити, це може спричинити втрату кольору та пошкодження тканини.

Пильнуйте, щоб не прищемити дверцятами пальці дитини.

- Недотримання цієї вимоги може призвести до травм.

Для запобігання появі запахів і цвілі залишайте дверцята відкритими після циклу прання й давайте барабану висохнути.

Для запобігання утворенню вапняного нальоту після циклу прання залиште шухляду для засобу для прання відкритою та просушіть її всередині.

Важливі попередження щодо чищення

ПОПЕРЕДЖЕННЯ

Не очищуйте пристрій, розпилюючи воду безпосередньо на нього.

Не використовуйте сильнодіючі миючі засоби на основі кислоти.

Не використовуйте для чищення пристрою бензин, розчинник чи спирт.

- Недотримання цієї вимоги може спричинити знебарвлення, деформацію, пошкодження, ураження електричним струмом або пожежу.

Перед очищенням або технічним обслуговуванням від'єднуйте пристрій від електромережі.

- Недотримання цієї вимоги може спричинити ураження електричним струмом або пожежу.



Інформація з техніки безпеки

Пояснення Директиви щодо відходів електричного й електронного обладнання (WEEE)



Правильна утилізація виробу (Відходи електричного та електронного обладнання)

(Стосується країн, в яких запроваджено системи розподіленої утилізації)

Ця позначка на виробі, аксесуарах або в документації до них вказує, що виріб, а також відповідні електронні аксесуари (наприклад, зарядний пристрій, гарнітура, USB-кабель) не можна викидати разом із побутовим сміттям після завершення терміну експлуатації. Щоб запобігти можливій шкоді довкіллю або здоров'ю людини через неконтрольовану утилізацію, утилізуйте це обладнання окремо від інших видів відходів, віддаючи його на переробку та уможливаючи таким чином повторне використання матеріальних ресурсів.

Фізичні особи можуть звернутися до продавця, у якого було придбано виріб, або до місцевого урядового закладу, щоб отримати відомості про місце та способи нешкідливої для довкілля вторинної переробки виробу.

Корпоративним користувачам слід звернутися до свого постачальника та перевірити правила й умови договору про придбання. Цей виріб потрібно утилізувати окремо від інших промислових відходів.

Інформацію про зобов'язання компанії Samsung щодо охорони навколишнього середовища та нормативні вимоги щодо продукції (наприклад, Регламент ЄС щодо хімічних речовин (REACH), WEEE або вимоги щодо акумуляторів) див. на сторінці, присвяченій питанням раціонального використання ресурсів, на вебсайті www.samsung.com

Встановлення

Уважно дотримуйтеся цих вказівок для правильного встановлення пральної машини й уникнення нещасних випадків під час прання.

Що входить у комплект постачання

Перевірте, чи в комплект постачання виробу додані всі деталі. Якщо з пральною машиною чи її деталями щось негаразд, зверніться до місцевого центру обслуговування споживачів Samsung або до продавця пральної машини.

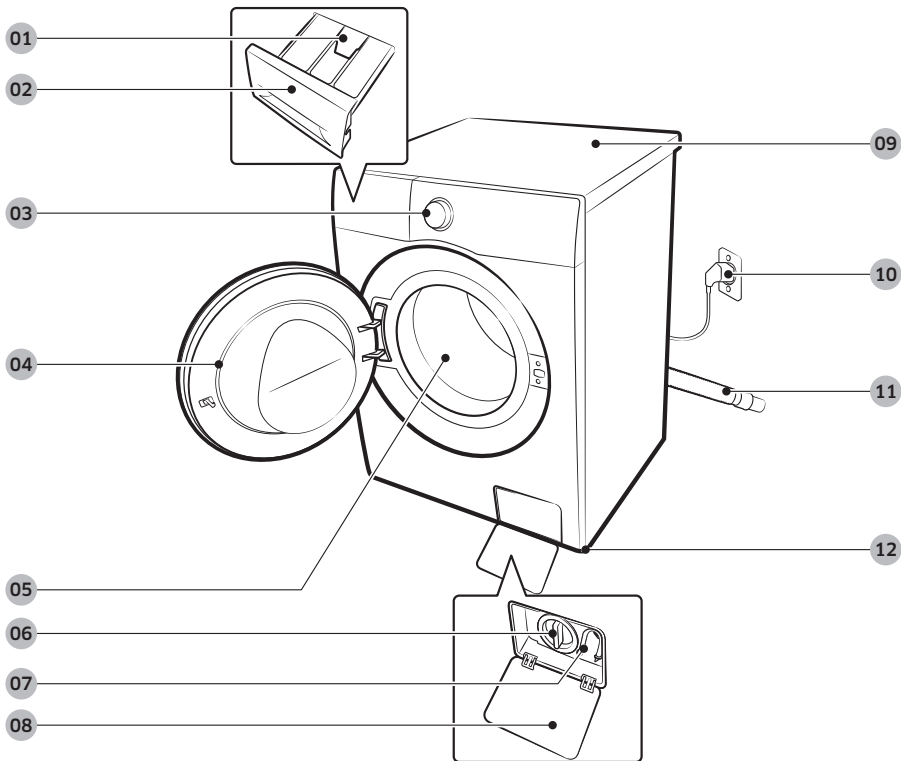

01 Важіль вивільнення

02 Шухлядка для засобів для прання

03 Панель керування

04 Дверцята

05 Барабан

06 Фільтр для сміття

07 Трубка аварійного зливу

08 Кришка фільтра

09 Верхня панель

10 Штепсель кабелю живлення

11 Зливний шланг

12 Ніжки з можливістю регулювання

Встановлення



Гайковий ключ



Кришки болтів

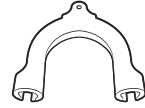

Фіксатор шланга



Шланг подачі холодної води



Шланг подачі гарячої води

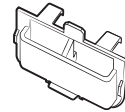

Ємність для рідких засобів



Зворотний клапан



Фіксатор заглушки

ПРИМІТКА

- Гайковий ключ: призначений для викручування транспортувальних болтів і вирівнювання пральної машини.
- Кришки болтів: призначені для прикривання отворів, що залишаються після виймання транспортувальних болтів. Кількість кришок болтів у комплектації залежить від моделі.
- Фіксатор шланга: призначений для підвішування зливного шланга в трубі водопостачання чи раковині.
- Шланг подачі холодної / гарячої води: призначений для подачі води в пральну машину. (Шланги подачі гарячої води призначені лише для відповідних моделей.)
- Ємність для рідких засобів: призначена для наповнення рідким засобом для прання й установлення у відсік для засобів для прання. (стосується лише окремих моделей)
- Зворотний клапан: постачається лише в окремих моделях.

Приладдя (не входить у комплект)

- Комплект для вертикального монтажу: SKK-5E*
 - Комплект для вертикального монтажу потрібен для встановлення сушарки на пральній машині.

Вимоги зі встановлення

Під'єднання до електромережі і заземлення

- Використовуйте для пральної машини лише окремий ланцюг живлення.

Для належного заземлення пральна машина постачається з кабелем живлення, який має триконтактну вилку для використання у належно встановленій та заземленій розетці.

Якщо ви не впевнені щодо правильності заземлення, зверніться до кваліфікованого електрика чи спеціаліста з обслуговування.

Не змінюйте вилку. Якщо вона не підходить до розетки, зверніться до кваліфікованого електрика для встановлення належної розетки.

ПОПЕРЕДЖЕННЯ

- НЕ використовуйте кабель-продовжувач.
- Використовуйте лише той кабель живлення, який постачається з пральною машиною.
- НЕ під'єднуйте провід заземлення до пластмасових водопровідних труб, газопроводів чи труб подачі гарячої води.
- Неправильне підключення проводів заземлення може призвести до ураження електричним струмом.

Водопостачання

Допустимий тиск води для цієї пральної машини: від 50 до 1000 кПа. Якщо тиск води нижчий за 50 кПа, водопровідний клапан може не закриватись повністю. Або ж барабан може довше наповнюватись водою, що призведе до вимкнення пральної машини. Водопровідні крани мають бути розташовані на відстані до 120 см від задньої стінки пральної машини, щоб шланг подачі води, що входить у комплект постачання, діставав до машини.

Щоб зменшити ризик витоку води:

- Забезпечте легкий доступ до водопровідних кранів.
- Закривайте крани, коли машина не використовується.
- Регулярно перевіряйте, чи немає витоку води у місцях кріплення шлангів подачі води.

УВАГА

Перед тим, як використовувати пральну машину вперше, перевірте, чи не протікають з'єднання водопровідних кранів і клапанів.

Зливна система

Компанія Samsung рекомендує використовувати стічну трубу на висоті 60–90 см. Зливний шланг слід прокласти через фіксатор для зливного шланга до стічної труби, зливний шланг має повністю ввійти в стічну трубу.

Встановлення

Підлога

Для забезпечення якомога кращої роботи пральної машини слід встановити на твердій підлозі.

Дерев'яну підлогу може знадобитись укріпити, щоб зменшити вібрування та / або незбалансоване навантаження. Килими й м'який настил не є стійкими до вібрації, тому пральна машина може дещо зміщуватися під час циклу віджиму.

УВАГА

НЕ встановлюйте пральну машину на платформі чи ненадійно закріпленій конструкції.

Температура води

Не встановлюйте пральну машину у приміщенні, де може замерзнути вода, оскільки у її водопровідному клапані, насосі та/або шлангах завжди залишається незначна кількість води. Вода, що замерзла у з'єднувальних частинах, може пошкодити ремені, насос чи інші деталі пральної машини.

Установлення в ніші чи шафці

Мінімальна відстань для забезпечення стабільної роботи:

З боків	25 мм
Вгорі	25 мм
Позаду	50 мм
Спереду	550 мм

Якщо поруч із пральною машиною встановлено сушарку, перед нішею чи шафкою має бути принаймні 550 мм вільного простору. Сама по собі пральна машина не потребує спеціального відкритого простору.

Покрокове встановлення

КРОК 1 Вибір місця розташування

Вимоги до місця встановлення:

- тверда рівна поверхня без килимового покриття чи покриття, яке може завадити вентиляції;
- відсутність прямого сонячного світла;
- достатньо місця для забезпечення належної вентиляції та прокладання кабелів;
- температура довкілля завжди вища точки замерзання (0 °C);
- подалі від джерела тепла.

КРОК 2 Видалення транспортувальних болтів

Розпакуйте виріб і викрутіть усі транспортувальні болти.

ПРИМІТКА

Кількість транспортувальних болтів залежить від моделі.

ПОПЕРЕДЖЕННЯ

- Пакувальний матеріал може становити небезпеку для дітей. Зберігайте весь пакувальний матеріал (пластикові пакети, полістирол тощо) у місцях, недоступних для дітей.
- Для запобігання травмам після виймання транспортувальних болтів закрийте отвори кришками болтів. Не переміщуйте пральну машину, якщо не встановлено транспортувальні болти. Перш ніж переміщувати пральну машину в інше місце, установіть транспортувальні болти. Зберігайте транспортувальні болти в безпечному місці для використання в майбутньому.

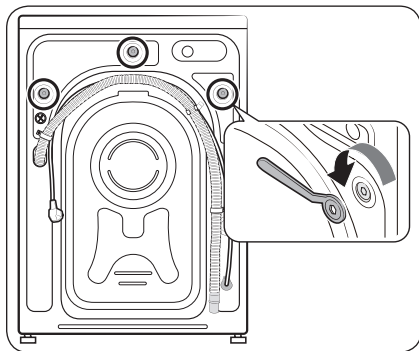

1. Знайдіть транспортувальні болти (позначені колом на рисунку) на задній стороні пральної машини.
2. За допомогою гайкового ключа, що входить у комплектację, викрутіть усі транспортувальні болти, повертаючи їх проти годинникової стрілки.

ПРИМІТКА

Збережіть транспортувальні болти для використання в майбутньому.

Встановлення

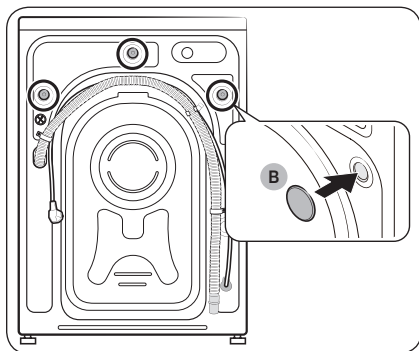

3. Уставте **кришки болтів (B)** в отвори (позначені колом на рисунку).

КРОК 3 Регулювання ніжок

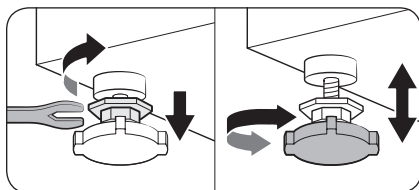

1. Обережно встановіть пральну машину у потрібне положення. Якщо прикласти надмірну силу, можна пошкодити ніжки.
2. Вирівняйте пральну машину, відрегулювавши руками висоту ніжок.

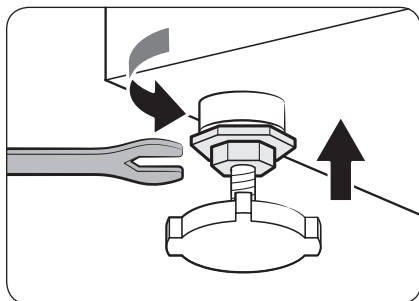

3. Завершивши вирівнювання, затягніть гайки за допомогою гайкового ключа.

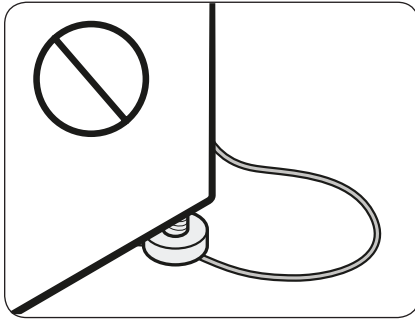

⚠ УВАГА

Під час устанавлення виробу впевніться, що ніжки не придавлюють кабель живлення.

⚠ УВАГА

Упевніться, що всі ніжки торкаються підлоги, інакше пральна машина може зсуватися чи створювати шум через вібрацію. Потім перевірте, чи не хитається пральна машина. Якщо вона не хитається, затягніть гайки.

Встановлення

КРОК 4 Під'єднання шланга подачі води

Шланг подачі води в комплекті може різнитися залежно від моделі. Дотримуйтеся інструкцій щодо шланга подачі води.

Під'єднання до водопровідного крана з різьбою

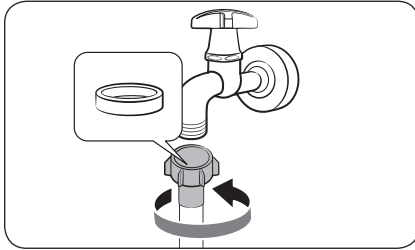

1. Під'єднайте шланг до крана й поверніть з'єднувач за годинниковою стрілкою, як показано на рисунку.

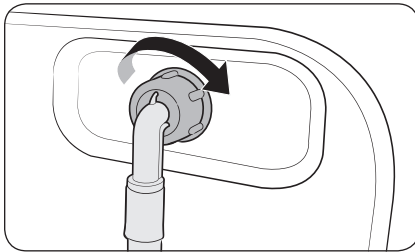

2. Під'єднайте інший кінець шланга подачі води до впускного водопровідного клапана на задній панелі пральної машини. Поверніть шланг за годинниковою стрілкою, щоб затягнути його.

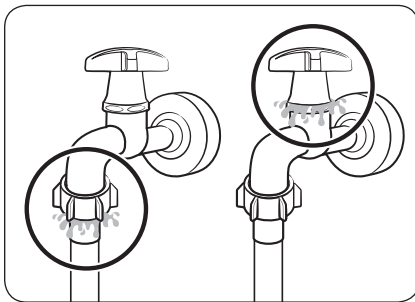

3. Відкрийте кран подачі води й перевірте, чи немає витоку в місці з'єднання. Якщо є витоки води, повторіть наведені вище дії.

⚠ ПОПЕРЕДЖЕННЯ

Якщо є витік води, припиніть роботу машини та відключіть її від електромережі. Після цього, в разі протікання зі шланга зв'яжіться з місцевим сервісним центром Samsung або в разі протікання з крана — до сантехніка. В іншому випадку може статися ураження електричним струмом.

⚠ УВАГА

Не натягуйте шланг подачі води надто сильно. Якщо шланг надто короткий, замініть його на довший шланг високого тиску.

Під'єднання до водопровідного крана без різьби

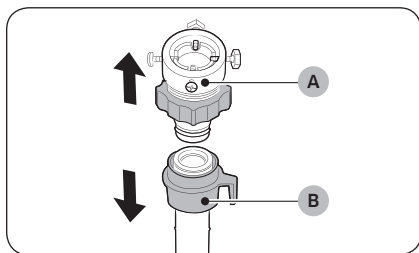

1. Зніміть **перехідник (A)** зі шланга подачі води (B).

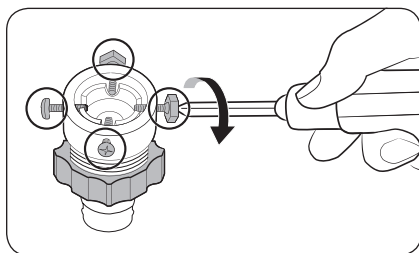

2. За допомогою викрутки з хрестоподібним шліцом Phillips відкрутіть чотири гвинти на перехіднику.

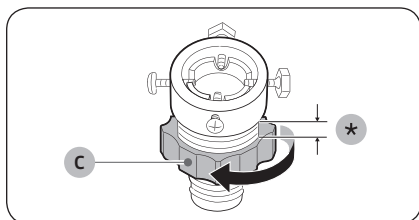

3. Утримуючи перехідник, поверніть **деталь (C)** у напрямку, указаному стрілкою, щоб відкрутити її на 5 мм (*).

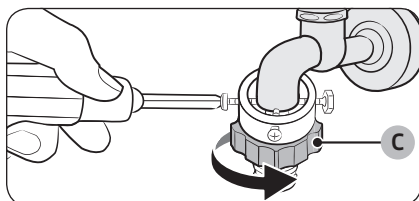

4. Встановіть перехідник на водопровідний кран і, утримуючи у піднятому положенні перехідник, закрутіть гвинти.
5. Поверніть **деталь (C)** у напрямку, указаному стрілкою, щоб затягнути її.

Встановлення

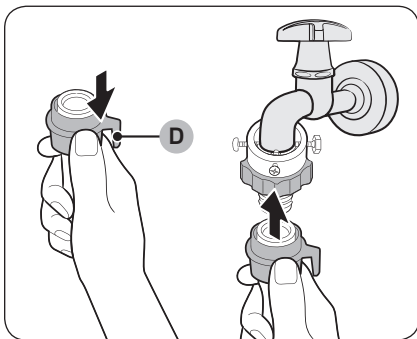

6. Утримуючи **деталь (D)** на шлангу подачі води відтягнутою донизу, під'єднайте шланг подачі води до перехідника. Потім відпустіть **деталь (D)**. У разі приєднання шланга до перехідника лунає клацання.

7. Щоб під'єднати шланг для подачі води, перегляньте пункти 2 і 3 в розділі «Під'єднання до водопровідного крана з різьбою».

ПРИМІТКА

- Під'єднайте шланг подачі води до перехідника та перевірте, чи правильно він під'єднаний, потягнувши його донизу.
- Використовуйте кран подачі води, який широко доступний у продажу. Якщо кран квадратний або надто великий, зніміть розпірне кільце, перш ніж вставляти кран у перехідник.

Для моделей, які мають додатковий вхід для гарячої води:

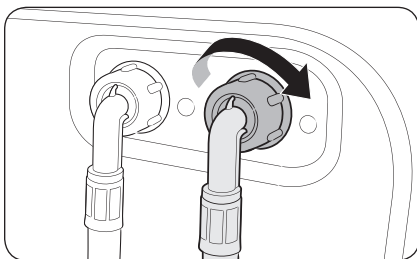

1. Під'єднайте червоний кінець шланга подачі гарячої води до входу для гарячої води на задній панелі пральної машини.
2. Під'єднайте інший кінець шланга подачі гарячої води до водопровідного крана подачі гарячої води.

Зворотний клапан (лише для відповідних моделей)

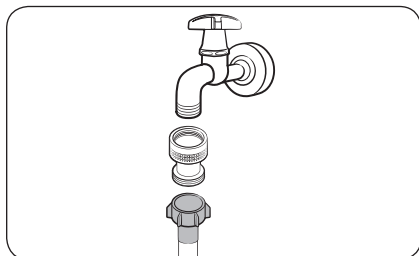

Під'єднайте до водопровідного крана спочатку зворотний клапан, а потім – шланг подачі води.

Шланг із системою Aqua (лише для відповідних моделей)

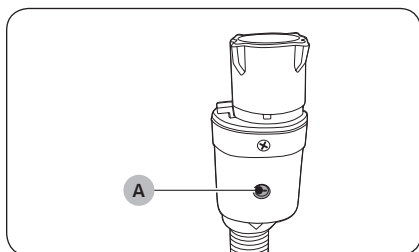

Шланг із системою Aqua повідомляє користувача про ризик витоку води. Система реагує на потік води, і у випадку витоку **індикатор (A)** посередині стає червоним.

ПРИМІТКА

Кінець шланга з системою зупинки подачі води слід припасувати до водопровідного крана, а не машини.

Встановлення

КРОК 5 Розташування зливного шланга

Зливний шланг можна розташувати у три способи.

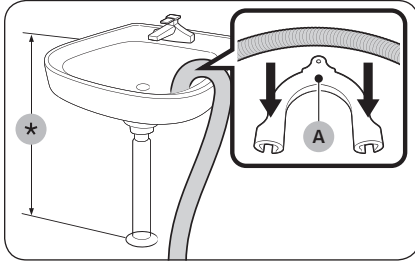

Над краєм умивальника

Зливний шланг слід розташувати на висоті 60–90 см (*) від підлоги. Щоб зливний шланг залишався зігнутим, використовуйте **пластмасовий тримач шланга (А)**, який додається. Для забезпечення стабільного зливу прикріпіть тримач до стіни за допомогою гачка.

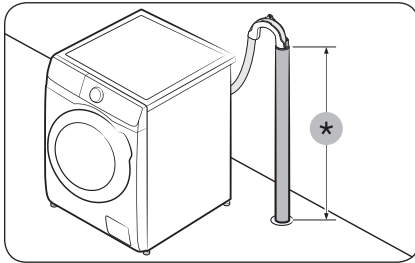

У зливному шлангу

Зливний шланг слід встановлювати на висоті 60–90 см (*) від підлоги. Бажано використовувати вертикальну трубу висотою 65 см.

- Щоб закріпити дренажний шланг, використовуйте пластмасовий тримач шланга з комплекту (див. малюнок).
- Щоб запобігти протіканню води під час зливу, вставте шланг на 15 см у зливну трубу.
- Щоб запобігти руху зливного шлангу, закріпіть тримач шланга до стіни.

Вимоги до зливного стічної труби:

- Мінімальний діаметр – 5 см
- Можливість зливу – щонайменше 60 л води за хвилину

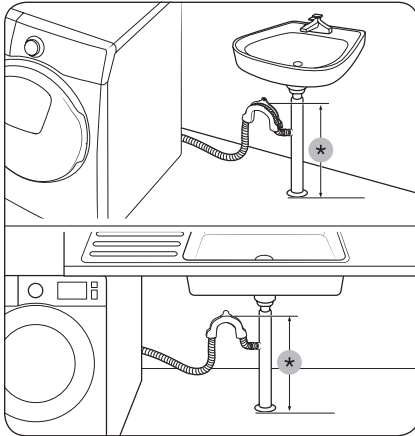

Вивести у стічну трубу умивальника

Відгалуження зливної труби має бути розташоване вище сифона умивальника на висоті не менше 60 см від підлоги.

(*): 60 см

⚠ УВАГА

Зніміть кришку на відгалуженні зливної труби умивальника, перш ніж під'єднати до нього зливу трубу.

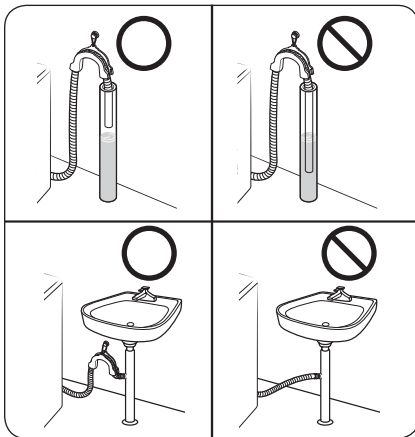

⚠ УВАГА

Не кладіть зливний шланг у калюжі води чи інші місця, де стоїть вода. Така вода може потрапити всередину пральної машини.

Встановлення

КРОК 6 Увімкнення живлення

Підключіть кабель живлення до настінної розетки з відповідними характеристиками, яка правильно заземлена й захищена запобіжником або автоматичним вимикачем. Потім натисніть кнопку **Zasilanie (Живлення)**, щоб увімкнути пральну машину.

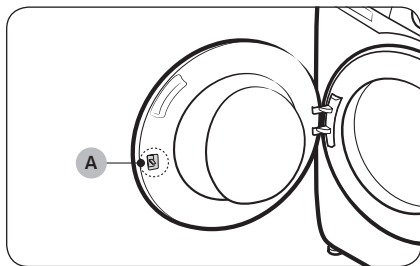

ПРИМІТКА

Дверна защіпка (важіль) (A) спеціально трохи послаблена, щоб легше входити у дверцята.

ПРИМІТКА

Якщо під час встановлення дверцята заблоковані, підключіть кабель живлення й увімкніть живлення. Дверцята буде розблоковано.

Перед запуском



ПРИМІТКА

Перед першим пранням обов'язково запусить повний цикл прання без завантаження білизни.

Початкові налаштування

Запуск функції Kalibracja (Калібрування) (рекомендовано)

Завдяки функції Kalibracja (Калібрування) пральна машина точно визначає вагу. Перш ніж запускати функцію Kalibracja (Калібрування), упевніться, що барабан порожній.

1. Вимкніть і ввімкніть живлення пральної машини.
2. Одночасно натисніть і втримуйте кнопки **Temp. (Температура)**  і **Opóźnione zakończenie (Відкладене прання)**  протягом 3 секунд, щоб активувати режим Kalibracja (Калібрування). З'явиться повідомлення «Сб».
3. Натисніть кнопку **Start/Pauza (Пуск/Пауза)**, щоб запустити цикл Kalibracja (Калібрування).
4. Барабан обертається протягом приблизно 3 хвилин. (Напрямок обертання барабана може різнитися залежно від моделі.)
5. Після завершення циклу на дисплеї з'явиться «0», і пральна машина автоматично вимкнеться.
6. Тепер пральною машиною можна користуватися.

Рекомендації щодо прання білизни

КРОК 1 Сортування

Сортуйте речі відповідно до описаних нижче критеріїв.

- Символи догляду за виробом на етикетці: розділіть речі з бавовни, мішаної тканини, синтетичних матеріалів, шовку, вовни та віскози.
- Колір: розділіть білі і кольорові речі.
- Розмір: змішування в барабані різних за розміром речей покращує характеристики прання.
- Делікатні речі: періть делікатні речі окремо, використовуючи режим легкого прасування для нових вовняних виробів, фіранок і шовкових виробів. Перевіряйте символи догляду на етикетках виробів.

ПРИМІТКА

Перевіряйте символи догляду на етикетці виробу і відсортовуйте його відповідним чином до початку прання.

Перед запуском

КРОК 2 Спорожнення кишень

Повиймайте все з кишень виробів

- Металеві предмети, наприклад монети, шпильки і застібки на одязі, можуть пошкодити одяг, а також барабан.

Вивертайте одяг із кнопками і нашивками

- Якщо під час прання блискавки на штанях чи куртках розстібнуті, вони можуть пошкодити барабан. Перед пранням блискавки слід застібати і фіксувати шнурочком.
- Речі з довгими шнурками можуть заплутатися з іншими речами. Перед пранням шnurки слід зв'язати.

КРОК 3 Використання сітки для прання

- Бюстгальтери (які можна прати у воді) слід класти в сітку для прання. Металеві деталі бюстгальтерів можуть повилізати та пошкодити інші речі.
- Маленькі легенькі речі, наприклад шкарпетки, рукавиці, панчохи і хусточки, можуть застрягати навколо дверцят. Кладіть їх у густу сітку для прання.
- Не періть порожню сітку для прання. Це може призвести до вібрування і пересування пральної машини, що в свою чергу може спричинити травмування користувача.

КРОК 4 Pranie wstępne (Попереднє прання) (за потреби)

Якщо речі надто забруднені, додатково ввімкніть для вибраного режиму Pranie wstępne (Попереднє прання). Якщо вибрано Pranie wstępne (Попереднє прання), у відсік для засобів для основного прання слід засипати пральний порошок.

КРОК 5 Визначення ваги завантаження

Не перевантажуйте пральну машину. Перевантаження пральної машини може негативно вплинути на якість прання. Відомості щодо ваги завантаження залежно від типу одягу дивіться на стор. 41.

ПРИМІТКА

Час прання постільної білизни або покривал може бути довшим, а ефективність відтискання може бути нижчою. Для постільної білизни або покривал рекомендована максимальна швидкість віджиму становить 800 об/хв, а вага завантаження — не більше 2,0 кг.

УВАГА

Нерівномірність завантаження може знизити ефективність відтискання.



КРОК 6 Застосування засобу для прання належного типу

Тип використовуваного засобу для прання залежить від типу тканини (бавовна, синтетика, делікатні речі, вовна), її кольору, температури прання і ступеню забруднення. Завжди використовуйте засіб для прання, що утворює мало піни, розроблений для автоматичного прання.

ПРИМІТКА

- Дотримуйтесь вказівок виробника засобу для прання, зважаючи на вагу білизни, ступінь забруднення і рівень жорсткості води у вашому регіоні. Якщо ви не впевнені щодо жорсткості води, зверніться до місцевої організації з водопостачання.
- Не використовуйте затверділі засоби для прання. Такий засіб для прання може залишитись під час циклу полоскання і заблокувати зливні отвори.

УВАГА

Для прання вовни в режимі **WEŁNA (ВОВНА)**  або **WEŁNA/DELIKATNE (ВОВНА/ДЕЛІКАТНІ ТКАНИНИ)** використовуйте лише рідкий нейтральний засіб. Якщо в режимі **WEŁNA (ВОВНА)**  або **WEŁNA/DELIKATNE (ВОВНА/ДЕЛІКАТНІ ТКАНИНИ)** використовувати пральний порошок, він може залишитися на одязі й спричинити його знебарвлення.

Перед запуском

Капсули для прання

Щоб отримати найкращі результати від використання капсул для прання, дотримуйтеся вказівок нижче.

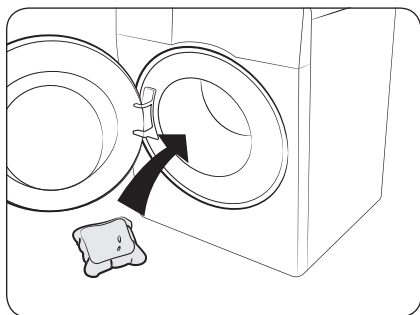

1. Покладіть капсулу на дно порожнього барабана, ближче до задньої стінки.

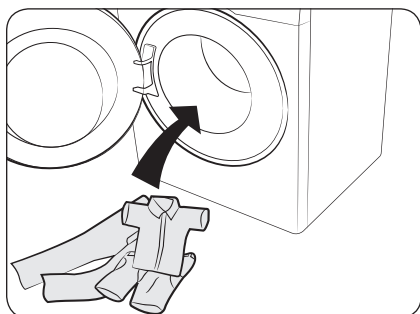

2. Завантажте білизну в барабан поверх капсули.

УВАГА

Для циклів, де використовується холодна вода, або циклів, які тривають менше години, рекомендовано використовувати рідкий засіб для прання. Інакше капсула може не повністю розчинитися.

Рекомендації щодо використання засобу для прання

Рекомендації стосуються діапазонів температур, наведених у таблиці режимів.

●	Рекомендовано	▲	Лише рідкий засіб для прання
–	Не рекомендовано	△	Лише пральний порошок

Режим	Засіб для прання			Температура (°C)
	Універсальний	Делікатні тканини й вироби з вовни	Спеціальний	
ECO 40-60	●	–	–	40–60
BAWEŁNA (БАВОВНА)	●	–	–	Холодна – 90
SYNTETYKI (СИНТЕТИКА)	●	–	–	Холодна – 60
HIGIENICZNA PARA (ГИПОАЛЕРГЕННЕ ПРАННЯ ПАРОЮ)	●	–	–	Холодна – 90
PRANIE SZYBKIE 15' (ШВИДКЕ ПРАННЯ 15')	▲	–	–	Холодна – 40
MIESZANE (ЗМІШАНІ ТКАНИНИ)	●	–	–	Холодна – 40
MNIEJ WŁÓKIEN (МЕНШЕ МІКРОВОЛОКОН)	●	–	–	Холодна – 40
EKONOMICZNE (ІНТЕНСИВНЕ ХОЛОДНЕ ПРАННЯ)	●	–	–	Холодна – холодна
KOLORY (КОЛЬОРОВІ РЕЧІ)	●	–	–	Холодна – 40
WEŁNA/DELIKATNE (ВОВНА/ДЕЛІКАТНІ ТКАНИНИ)	–	▲	–	Холодна – 40
POŚCIEL (ПОСТІЛЬНА БЛИЗНА)	●	–	–	Холодна – 40

Перед запуском

Вказівки щодо користування шухлядками для пральних засобів

У пральній машині є дозатор на три відсіки: у лівий відсік додається пральний засіб для основного циклу прання, у центральний відсік – кондиціонери для білизни, у правий – засіб для попереднього прання.

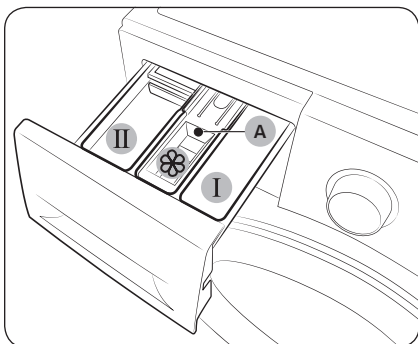

1. **I Відсік для засобу для попереднього прання:** додається засіб для попереднього прання або крохмаль.
2. **II Відсік для засобу для основного циклу прання:** додається засіб для основного циклу прання, пом'якшувач для води, засіб для попереднього замочування, відбілювач та/або засіб для видалення плям.
3. **☼ Відсік для кондиціонера:** додаються такі додаткові засоби як кондиціонер для тканин. Не перевищуйте позначку максимального рівня (A).

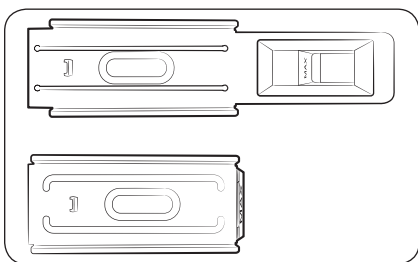

ПРИМІТКА

Фактичний вигляд ємності для кондиціонера залежить від моделі.

⚠ УВАГА

- Не відкривайте шухлядку для засобів для прання під час роботи пральної машини.
- Не використовуйте описані нижче типи миючих засобів:
 - засоби у вигляді таблеток чи капсул;
 - засоби у вигляді м'ячиків або в сітці.
- Щоб попередити засмічення відсіку, концентрований або сильно збагачений засіб (пом'якшувач або миючий засіб) потрібно перед використанням розвести водою.
- Якщо вибрано функцію *Oróznione zakończenie* (Відкладене прання), не додавайте засіб для прання безпосередньо в барабан. Інакше білизна може втратити колір. Якщо вибрано функцію *Oróznione zakończenie* (Відкладене прання), використовуйте шухлядку для засобів для прання.
- Не використовуйте жодних хімічних засобів для чищення барабана. Залишки хімікатів усередині барабана знижують ефективність прання.
- Будьте обережні й не проливайте пом'якшувач тканин на верхню панель чи панель керування.

Завантаження пральних засобів у шухлядку

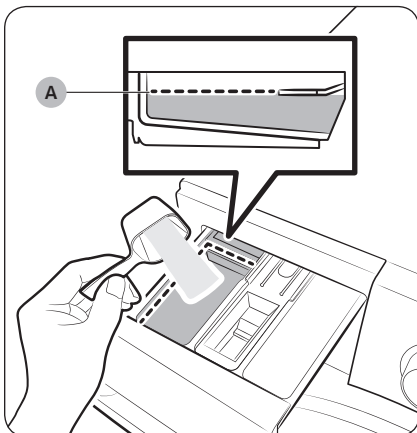

1. Витягніть шухлядку для пральних засобів.
2. Додайте засіб для прання у **II відсік для засобу для основного циклу прання** згідно з інструкціями або рекомендаціями виробника. Про використання рідких засобів для прання читайте на стор. 37.

Під час додавання засобу для прання не перевищуйте позначку максимального рівня (А).

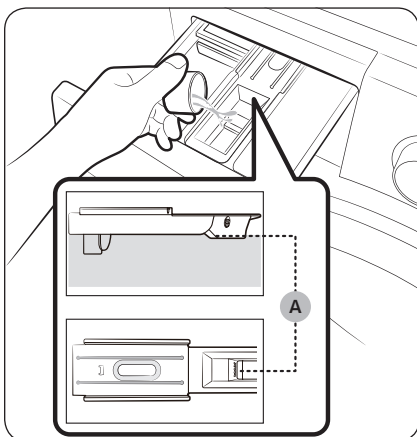

3. Додайте пом'якшувач для тканин у **III відсік для пом'якшувача**. Не перевищуйте позначку максимального рівня (А).

Під час останнього ополіскування до прання додається пом'якшувач.

Перед запуском

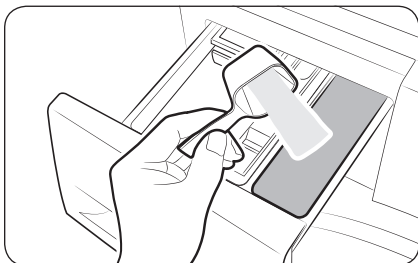

4. Якщо потрібно виконати попереднє прання, додайте пральний засіб у **I відсік для засобу для попереднього прання** згідно з інструкціями або рекомендаціями виробника.
5. Закрийте шухлядку для пральних засобів.

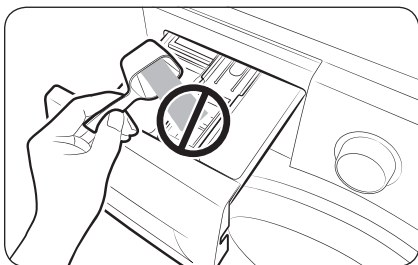

⚠ УВАГА

- Не засипайте пральний порошок у ємність для рідких засобів.
- Концентрований кондиціонер для тканин потрібно перед застосуванням розводити водою.
- Не додавайте засіб для основного циклу прання у **II відсік для пом'якшувача**.

Використання рідких засобів для прання (лише для відповідних моделей)

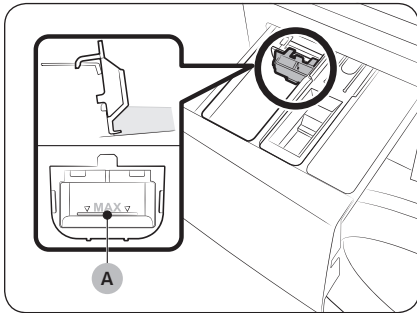

- Якщо ємність для рідких засобів для прання додається окремо як приладдя
 - Перш ніж використовувати рідкий засіб для прання, вставте ємність для рідких засобів для прання у **II відсік для засобу для основного циклу прання**.
- Якщо ємність для рідких засобів для прання зібрано в ручному дозаторі
 - Перш ніж використовувати рідкий засіб для прання, натисніть на ємність для рідких засобів для прання.

PR ПРИМІТКА

- Використовуючи рідкий засіб для прання, не перевищуйте **позначку максимального рівня (A)** в ємності для рідких засобів для прання.
- Перш ніж вставити ємність для рідких засобів для прання, обов'язково вийміть шухлядку для засобів для прання із пральної машини, натиснувши **важіль вивільнення (A)**.
- Після прання в шухлядці для засобів для прання може залишитися трохи рідини.

! УВАГА





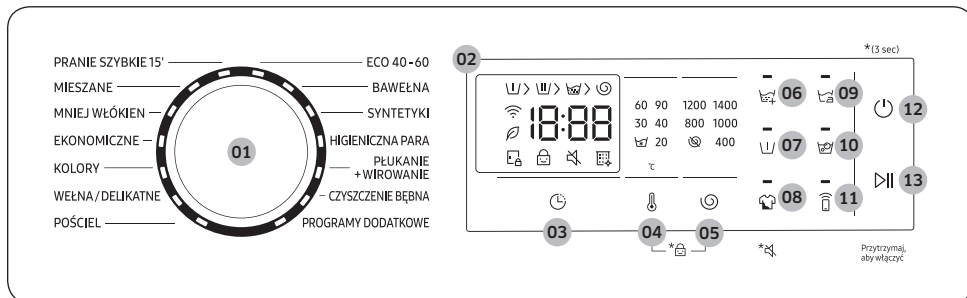

- Користуючись рідким засобом для прання, не вмикайте режим Pranie wstępne (Попереднє прання).
- Якщо ви використовуватимете пральний порошок, вийміть ємність для рідких засобів для прання.

Експлуатація

Панель керування



01 Перемикач режимів	Поверніть диск, щоб вибрати режим.
02 Дисплей	<p>На дисплеї відображається інформація про поточний цикл та орієнтовний час до його завершення або ж інформаційний код у разі виникнення проблеми.</p> <p>ПРИМІТКА</p> <p>Фактичний час прання може відрізнятись від розрахункового часу, який спочатку відображався на панелі керування під час вибору режиму.</p>
03 Опóźnione zakończenie (Відкладене прання) 🕒	<p>Функція Опóźnione zakończenie (Відкладене прання) дає змогу встановити час завершення прання для вибраного режиму. Залежно від налаштувань час запуску циклу визначатиметься згідно з внутрішнім алгоритмом машини. Таке налаштування, зокрема, стане в пригоді для програмування пральної машини на завершення прання тоді, коли ви зазвичай повертаєтеся додому з роботи.</p> <ul style="list-style-type: none"> Натискайте, щоб вибрати попереднє налаштування в годинах.
04 Temp. (Температура) 🌡️	Натисніть, щоб змінити температуру для поточного режиму.
05 Wirowanie (Віджим) 🌀	<p>Натисніть, щоб змінити швидкість віджиму для поточного режиму.</p> <ul style="list-style-type: none"> Zatrzymanie wody (Затримання полоскання) (індикатор відсутній): призупиняється останній цикл полоскання, тому білизна залишається у воді. Перед вийманням білизни потрібно злити воду або ввімкнути цикл віджиму. <ul style="list-style-type: none"> Для використання функції Zatrzymanie wody (Затримання полоскання) натискайте Wirowanie (Віджим) 🌀, доки не згаснуть усі індикатори параметра Wirowanie (Віджим). Bez wirowania (Без віджиму) 🌀: барабан не віджимає білизну після останнього циклу зливання. <ul style="list-style-type: none"> Для використання функції Bez wirowania (Без віджиму) натискайте Wirowanie (Віджим) 🌀, доки не ввімкнеться індикатор (🌀).

06 Dodatkowe płukanie (Додаткове полоскання) 	Використовується для додавання додаткових циклів полоскання.
07 Pranie wstępne (Попереднє прання) 	Перед основним циклом прання буде додаватись цикл попереднього прання.
08 Intensywne (Інтенсивне прання) 	Використовується для сильно забруднених речей. Тривалість роботи кожного циклу довша, ніж звичайно. Dźwięk (Звук)  Звукові повідомлення пральної машини можна вмикати й вимикати. Майте на увазі, що це налаштування не впливає на звук сповіщення інформаційних кодів. <ul style="list-style-type: none"> Щоб вимкнути звук, натисніть і утримуйте кнопку Intensywne (Інтенсивне прання) упродовж 3 секунд. Щоб увімкнути звук, виконайте ще раз цю 3-секундну операцію.
09 Łatwe prasowanie (Легке прасування) 	Використовується для зменшення кількості складок під час віджиму, завдяки чому речі легше прасувати. <ul style="list-style-type: none"> Режим Łatwe prasowanie (Легке прасування) доступний лише для таких програм прання: ECO 40-60, BAWĘNA (БАВОВНА), SYNTETYKI (СИНТЕТИКА), HIGIENICZNA PARA (ГІПОАЛЕРГЕННЕ ПРАННЯ ПАРЮЮ), MIESZANE (ЗМІШАНІ ТКАНИНИ), EKONOMICZNE (ІНТЕНСИВНЕ ХОЛОДНЕ ПРАННЯ), KOLORY (КОЛЬОРОВІ РЕЧІ), ROŚCIEL (ПОСТІЛЬНА БІЛИЗНА)
10 Aktywna piana (Замочування в піні) 	Натисніть цю кнопку, щоб увімкнути / вимкнути функцію Aktywna piana (Замочування в піні). Ця функція допомагає видаляти найрізноманітніші стійкі плями. <ul style="list-style-type: none"> Режим Bubble Soak (Замочування в піні) доступний лише для таких програм прання: BAWĘNA (БАВОВНА), SYNTETYKI (СИНТЕТИКА), HIGIENICZNA PARA (ГІПОАЛЕРГЕННЕ ПРАННЯ ПАРЮЮ), MIESZANE (ЗМІШАНІ ТКАНИНИ), ROŚCIEL (ПОСТІЛЬНА БІЛИЗНА)
11 Smart Control 	Натисніть цю кнопку, щоб увімкнути або вимкнути функцію Smart Control. Натисніть і втримуйте, щоб перейти в режим сполучення й підключитися до програми SmartThings. <ul style="list-style-type: none"> Коли функцію Smart Control увімкнено, пральною машиною можна керувати дистанційно за допомогою програми SmartThings для смартфона чи планшета (Android або iOS).
12 Zasilanie (Живлення)	Натисніть цю кнопку, щоб увімкнути/вимкнути пральну машину.
13 Start/Pauza (Пуск/Пауза)	Натисніть, щоб почати або зупинити роботу.

Експлуатація

Прості кроки для запуску

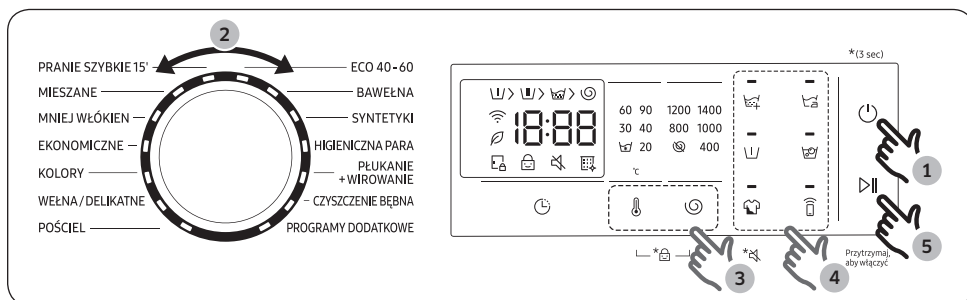

1. Натисніть кнопку **Zasilanie (Живлення)**, щоб увімкнути пральну машину.
2. За допомогою **перемикача режимів** виберіть потрібний режим.
3. За потреби змініть налаштування режиму (**Temp. (Температура)** ℹ та **Wirowanie (Віджим)** ☉).
4. Щоб додати налаштування, натисніть відповідну кнопку.
5. Натисніть кнопку **Start/Pauza (Пуск/Пауза)**.

Зміна режиму під час роботи пральної машини

1. Натисніть кнопку **Start/Pauza (Пуск/Пауза)**, щоб припинити роботу пральної машини.
2. Виберіть інший режим.
3. Натисніть кнопку **Start/Pauza (Пуск/Пауза)** ще раз, щоб запустити новий режим.

Додавання речей

Щоб додати речі до завантаження після запуску прання, скористайтеся кнопкою **Start/Pauza (Пуск/Пауза)**.

1. Натисніть і утримуйте кнопку **Start/Pauza (Пуск/Пауза)**, щоб зупинити цикл прання.
2. Відкрийте дверцята й покладіть у барабан додаткові речі.
3. Закрийте дверцята, потім натисніть і втримуйте кнопку **Start/Pauza (Пуск/Пауза)**, щоб відновити цикл прання.

Огляд режимів

Стандартні режими

Режим	Опис	Макс. завантаження (кг)
ECO 40-60	<ul style="list-style-type: none">Для звичайно забруднених бавовняних речей, які можна прати за температури від 40 до 60 °C разом в одному режимі. Цей режим використовується для підтвердження відповідності законодавству ЄС щодо екодизайну.Цей режим встановлено за замовчуванням.	Максимальне
BAWEŁNA (БАВОВНА)	<ul style="list-style-type: none">Для бавовняних речей, постільної та натільної білизни, скатертин, рушників чи сорочок. Час прання і кількість полоскань налаштовуються автоматично відповідно до завантаження.Для чищення слабозабруднених бавовняних речей за номінальної температури 20 °C.	Максимальне
SYNTETYKI (СИНТЕТИКА)	<ul style="list-style-type: none">Для одягу, виготовленого з поліестеру (діолен, тревіра), поліаміду (перлон, нейлон) чи інших подібних тканин.	4
HIGIENICZNA PARA (ГІПОАЛЕРГЕННЕ ПРАННЯ ПАРОЮ)	<ul style="list-style-type: none">Для одягу з бавовни чи льняної тканини, які безпосередньо торкаються шкіри, наприклад спідньої білизни.Для оптимальної обробки парою виберіть температуру 60 °C або вищу.Цикли обробки парою передбачають антиалергічну й антибактеріальну дію (стерилізацію).	4
PIĘKANIE+WIROWANIE (ПОЛОСКАННЯ+ВІДЖИМ)	<ul style="list-style-type: none">Застосовується додаткове полоскання після застосування пом'якшувача для тканин.	Максимальне
CZYSZCZENIE BĘBNA (ОЧИСТКА БАРАБАНА)	<ul style="list-style-type: none">Очищує барабан від бруду та вбиває бактерії.Запускайте цей режим через кожні 40 циклів прання, не додаючи ані засобу для прання, ані відбілювача. Після кожних 40 циклів прання відображається відповідне повідомлення.Перевірте, чи барабан порожній.Не використовуйте жодних хімічних засобів для чищення барабана.	-
PROGRAMY DODATKOWE (ЗАВАНТАЖЕНО)	<ul style="list-style-type: none">Натисніть для вибору одного із циклів, доступних у додатку SmartThings на вашому смартфоні.	-





Експлуатація

Режим	Опис	Макс. завантаження (кг)
PRANIE SZYBKIE 15' (ШВИДКЕ ПРАННЯ 15')	<ul style="list-style-type: none"> Використовується для злегка забруднених речей вагою до 2,0 кг, які потрібно швидко випрати. Використовуйте не більше ніж 20 г засобу для прання. Якщо додати більше ніж 20 г засобу для прання, це може призвести до появи залишків засобу на речах. Якщо використовується рідкий засіб для прання, залийте не більше 20 мл засобу. 	2
MIESZANE (ЗМІШАНІ ТКАНИНИ)	<ul style="list-style-type: none"> Для змішаних речей із бавовняних і синтетичних тканин. 	4
MNIEJ WŁÓKIEN (МЕНШЕ МІКРОВОЛОКОН)	<ul style="list-style-type: none"> Користуйтеся цим режимом, щоб зменшити кількість мікрОВОЛОКОН, які потрапляють у воду під час прання одягу із синтетичних тканин. 	2
EKONOMICZNE (ІНТЕНСИВНЕ ХОЛОДНЕ ПРАННЯ)	<ul style="list-style-type: none"> Режим еко-прання з бульбашками за низької температури дає змогу скоротити споживання електроенергії. 	4
KOLORY (КОЛЬОРОВІ РЕЧІ)	<ul style="list-style-type: none"> Застосовується додаткове полоскання й менша швидкість віджиму для дбайливого прання та ретельного ополіскування. 	4
WEŁNA/DELIKATNE (ВОВНА/ДЕЛІКАТНІ ТКАНИНИ)	<ul style="list-style-type: none"> Підходить для прання вовняних речей, які можна прати в пральній машині, і делікатних тканин, наприклад бюстгальтерів, білизни (шовкової) і виробів з інших тканин, призначених для ручного прання. Режим WEŁNA/DELIKATNE (ВОВНА/ДЕЛІКАТНІ ТКАНИНИ) використовує легке погодювання й замочування, захищаючи тканину від збiгання й пошкодження. Рекомендовано використовувати нейтральний і рідкий миючий засіб. 	2
POŚCIEL (ПОСТІЛЬНА БІЛИЗНА)	<ul style="list-style-type: none"> Для прання покривал, простирадл, підковдр тощо. Для досягнення найкращого результату періть постільну білизну одного типу. 	2

ПРИМІТКА

- Завантаження побутових пральних машин, зокрема з функцією сушіння, до вказаної виробником ємності під час використання відповідних програм дає змогу заощадити воду й електроенергію.
- Створюваний машиною шум і залишок вологи залежать від швидкості обертання під час віджиму: що більша швидкість обертання, то більше шуму створює машина та менший залишок вологи.
- Що стосується споживання електроенергії, то найефективнішими є режими, які передбачають нижчі температури й довго виконуються.



Параметри

Параметр		Опис
	Wi-Fi	<ul style="list-style-type: none">• Цей значок указує, що пральну машину підключено до мережі Wi-Fi.
	Нагадування про CZYSZCZENIE WEWNА (ОЧИСТКА БАРАБАНА)	<ul style="list-style-type: none">• Цей значок указує, що потрібно увімкнути режим CZYSZCZENIE WEWNА (ОЧИСТКА БАРАБАНА), щоб очистити барабан.• Після 40 циклів роботи значок світиться протягом години, а потім автоматично вимикається. Ще після 5 циклів значок знову увімкнеться, потім вимкнеться й повторно активується через наступні 40 циклів.
	Blokada rodzicielska (Замок від дітей)	<ul style="list-style-type: none">• Цей значок указує, що функцію Blokada rodzicielska (Замок від дітей) увімкнено.• Докладніші відомості про Blokada rodzicielska (Замок від дітей) див. на стор. 45.
	Blokada drzwiczek (Блокування дверцят)	<ul style="list-style-type: none">• Цей значок указує на те, що дверцята заблоковані та їх неможливо відкрити.• Після запуску режиму дверцята автоматично блокуються, а цей індикатор засвічується.• Коли значок згасне, дверцята можна відкрити.

Експлуатація

Орóżnione zakończenie (Відкладене прання)

Пральну машину можна налаштувати на відкладене автоматичне завершення прання, вибравши відтермінування від 1 до 24 годин (із кроком збільшення 1 год). Година, що відображається, позначає час завершення прання.

1. Виберіть режим. Потім, якщо потрібно, змініть налаштування режиму.
2. Натискайте кнопку **Орóżnione zakończenie (Відкладене прання)** , доки не буде встановлено потрібний час завершення.
3. Натисніть кнопку **Start/Pauza (Пуск/Пауза)**.
Увімкнеться відповідний індикатор із працюючим годинником.
4. Щоб скасувати функцію **Орóżnione zakończenie (Відкладене прання)** , знову увімкніть пральну машину, натиснувши кнопку **Zasilanie (Живлення)**.

Приклад із практики





Потрібно завершити двогодинний режим через 3 години від цього моменту. Для цього додайте функцію Орóżnione zakończenie (Відкладене прання) до поточного режиму прання, виберіть 3 години й натисніть кнопку **Start/Pauza (Пуск/Пауза)** (наприклад, о 14:00). Що відбудеться далі? Пральна машина розпочне роботу о 15:00 і завершить роботу о 17:00. Нижче наведена часова лінійка для цього прикладу.



Налаштування

Blokada rodzicielska (Замок від дітей)

Щоб уберегти дітей від нещасних випадків, функція Blokada rodzicielska (Замок від дітей) блокує всі кнопки, окрім кнопки **Zasilanie (Живлення)**.

- Щоб установити функцію Blokada rodzicielska (Замок від дітей), одночасно натисніть і утримуйте кнопки **Temp. (Температура)**  та **Wirowanie (Віджим)**  упродовж 3 секунд.
- Щоб скасувати функцію Blokada rodzicielska (Замок від дітей), одночасно натисніть і утримуйте кнопки **Temp. (Температура)**  та **Wirowanie (Віджим)**  упродовж 3 секунд.

ПРИМІТКА

- Щоб додати засіб для прання чи речі в режимі Blokada rodzicielska (Замок від дітей), спершу слід скасувати функцію Blokada rodzicielska (Замок від дітей).
- Це налаштування зберігатиметься навіть після перезапуску машини.

Експлуатація

Спеціальні функції



Smart Control (стосується лише окремих моделей)

Можна підключитися до програми SmartThings і керувати пральною машиною дистанційно.

Підключення пральної машини

1. Завантажте й установіть програму SmartThings на смартфон чи планшет (Android та iOS).
2. Натисніть **Zasilanie (Живлення)**, щоб увімкнути пральну машину.
3. Натисніть і утримуйте **Smart Control** 
 - a. Пральна машина перейде в режим точки доступу й підключиться до смартфона чи планшета.
 - b. Натисніть **Smart Control** , щоб виконати автентифікацію пральної машини.
 - c. Після завершення автентифікації пральну машину буде підключено до програми.
 - У програмі SmartThings доступні різноманітні функції.

ПРИМІТКА

- Якщо пральну машину не вдалося підключити до програми SmartThings, повторіть спробу.
- Якщо після підключення пральної машини до програми SmartThings виникають проблеми з підключенням до Інтернету, перевірте маршрутизатор.
- Якщо Wi-Fi вимкнено, натисніть і утримуйте **Temp. (Температура)**  та **Smart Control**  протягом 3 секунд, щоб увімкнути цю функцію.
- Після ввімкнення Wi-Fi пральної машини можна підключити її до програми SmartThings на смартфоні або планшеті незалежно від того, увімкнено пральну машину чи вимкнено. Якщо Wi-Fi пральної машини вимкнено, у програмі SmartThings для пральної машини вказується статус «офлайн».
- Перш ніж запустити функцію Smart Control, закрийте дверцята.
- Якщо певний час пральна машина використовується без підключення до програми SmartThings, на екрані протягом 3 секунд відобразиться повідомлення про Smart Control.
- Якщо Wi-Fi пральної машини не підключено до точки доступу, то після вимкнення машини Wi-Fi також вимкнеться.

Stay Connect

Налаштуйте функцію Stay Connect у програмі SmartThings, щоб функція Smart Control залишалася ввімкненою після завершення циклу. Підключення пральної машини до програми зберігатиметься, тож ви зможете керувати нею й надалі незалежно від свого місцезнаходження.

1. Якщо ввімкнути функцію Stay Connect у програмі SmartThings, пральна машина переходить в режим очікування й збереження електроенергії після завершення циклу.
 - Функція Stay Connect залишатиметься ввімкненою 24 години, якщо дверцята будуть закриті.
2. Якщо функцію Stay Connect увімкнено, значки Smart Control, Blokada drzwiczek (Блокування дверцят) та Wi-Fi на екрані пральної машини світитимуться.
3. Програма SmartThings дає можливість легко керувати пральною машиною й додавати цикли полоскання, віджиму та сушіння.

ПРИМІТКА

- Пральна машина перейде в режим очікування й збереження електроенергії, якщо її роботу призупинено, навіть якщо сама машина не підключена до програми SmartThings.
- За певних умов може світитися тільки значок Blokada drzwiczek (Блокування дверцят).

SmartThings

З'єднання Wi-Fi

У смартфоні чи планшеті відкрийте **Settings (Налаштування)**, увімкніть бездротове з'єднання й виберіть точку доступу.

- Цей пристрій підтримує протоколи Wi-Fi 2,4 ГГц.

Завантаження

В інтернет-крамниці (Google Play, Apple App Store, Samsung Galaxy Apps) знайдіть програму SmartThings за пошуковим запитом SmartThings. Завантажте й установіть програму на пристрій.

ПРИМІТКА

Програма може бути змінена без повідомлення з метою вдосконалення.

Вхід у систему

Спершу ввійдіть у програму SmartThings за допомогою облікового запису Samsung. Щоб створити новий обліковий запис Samsung, дотримуйтеся вказівок програми. Вам не потрібна окрема програма, щоб створити обліковий запис.

ПРИМІТКА

Якщо у вас є обліковий запис Samsung, скористайтеся ним для входу. Зареєстрований користувач смартфона чи планшета Samsung входить у систему автоматично.

Реєстрація пристрою в програмі SmartThings

1. Упевніться, що смартфон чи планшет під'єднано до бездротової мережі. Якщо ні, відкрийте **Settings (Налаштування)**, увімкніть бездротове з'єднання й виберіть точку доступу.
2. Запустіть програму **SmartThings** на смартфоні чи планшеті.
3. Якщо відобразиться повідомлення A new device is found. (Знайдено новий пристрій.), виберіть **Add (Додати)**.
4. Якщо повідомлення не з'явиться, виберіть **+**, а потім – свій пристрій у списку доступних. Якщо пристрій не відображається в списку, виберіть **Device Type (Тип пристрою) > Specific Device Model (Модель пристрою)**, а потім додайте свій пристрій уручну.
5. Зареєструйте пристрій у програмі SmartThings, як описано далі.
 - a. Додайте пристрій у програмі SmartThings. Упевніться, що пристрій під'єднаний до програми SmartThings.
 - b. Після завершення реєстрації пристрій відобразиться в смартфоні чи планшеті.

Експлуатація

Повідомлення щодо програмного забезпечення з відкритим вихідним кодом

Програмне забезпечення, включене в цей виріб, містить відкритий вихідний код. Повний вихідний код можна отримати на три роки після останнього відправлення виробу, написавши в нашу службу підтримки електронного листа на адресу <http://opensource.samsung.com> (скористайтеся меню Inquiry (Запит)).

Повний вихідний код можна також отримати на фізичному носії, як-от CD-ROM; для цього слід внести мінімальну оплату.

За URL-адресою http://opensource.samsung.com/opensource/SMART_AT_051/seq/0 можна отримати інформацію щодо ліцензії на відкритий вихідний код для цього виробу. Ця пропозиція дійсна для всіх, хто отримує цю інформацію.



ПРИМІТКА

Коли Wi-Fi увімкнено, споживання електроенергії зростає порівняно з указаними значеннями.

Обслуговування

Для запобігання погіршенню продуктивності і для продовження терміну експлуатації пральної машини підтримуйте її чистоту.

CZYSZCZENIE WĘBNA (ОЧИСТКА БАРАБАНА)

Регулярно застосовуйте цей режим для очищення барабана й усунення з нього бактерій. За цього режиму вода нагрівається до 60–70 °C, а також усувається бруд, який накопився в гумовій прокладці дверцят.

1. Натисніть кнопку **Zasilanie (Живлення)**, щоб увімкнути пральну машину.
2. Поверніть **перемикач режимів**, щоб вибрати режим **CZYSZCZENIE WĘBNA (ОЧИСТКА БАРАБАНА)**.
3. Натисніть і утримуйте кнопку **Start/Pauza (Пуск/Пауза)**.

ПРИМІТКА

- Температура води в режимі **CZYSZCZENIE WĘBNA (ОЧИСТКА БАРАБАНА)** становить 70 °C, і її неможливо змінити.
- Режим **CZYSZCZENIE WĘBNA (ОЧИСТКА БАРАБАНА)** рекомендовано застосовувати через кожні 40 циклів прання.
- Для запобігання утворенню вапняного нальоту додайте належну кількість засобу для прання залежно від жорсткості води або додайте разом із ним пом'якшувач для води.

Нагадування про CZYSZCZENIE WĘBNA (ОЧИСТКА БАРАБАНА)

Залежно від моделі, нагадування про **CZYSZCZENIE WĘBNA (ОЧИСТКА БАРАБАНА)** може мати вигляд значка або світлодіода.

Піктограма засвічується на панелі керування.

Світлодіод засвічується поруч із кнопкою **CZYSZCZENIE WĘBNA (ОЧИСТКА БАРАБАНА)** або в області параметрів на панелі керування.

- Нагадування про **CZYSZCZENIE WĘBNA (ОЧИСТКА БАРАБАНА)** блимає на панелі керування кожні 40 циклів прання. Рекомендуємо регулярно запускати режим **CZYSZCZENIE WĘBNA (ОЧИСТКА БАРАБАНА)**.
- Після першого блимання нагадування його можна ігнорувати (до 6-ти циклів прання поспіль). Нагадування перестане з'являтися після 7^{го} прання. Однак воно з'явиться знову після наступних 40 циклів прання.
- Навіть, якщо останню процедуру зупинено, повідомлення «0» може залишитися.
- Навіть якщо напис «0» не зникне, машина працюватиме нормально.
- З гігієнічних міркувань рекомендуємо запускати цикл регулярно.

Обслуговування

Аварійний злив

У випадку раптового вимкнення живлення злийте воду з барабана, перш ніж виймати з нього речі.

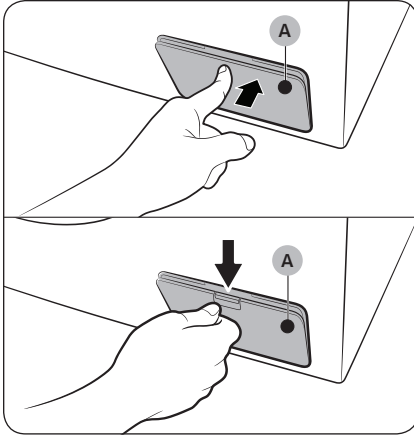

1. Вимкніть живлення пральної машини та від'єднайте її від мережі.
2. Відкрийте **кришку фільтра (А)**.
 - ТИП 1: обережно натисніть верхню частину **кришки фільтра (А)**, щоб відкрити її.
 - ТИП 2: натисніть униз зачіпку **кришки фільтра (А)**, щоб відкрити її.

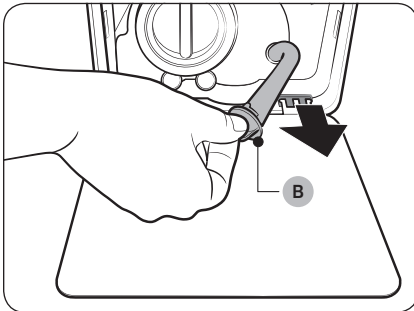

3. Установіть біля кришки порожню велику посудину й дотягніть до неї трубку аварійного зливу, утримуючи **заглушку трубки (В)**.

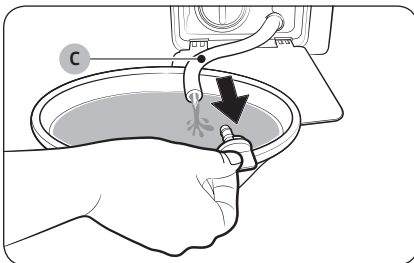

4. Відкрийте заглишку, щоб вода з **трубки аварійного зливу (С)** потекла в посудину.
5. Коли закінчите, закрийте заглишку і поставте на місце трубку. Потім закрийте кришку фільтра.

ПРИМІТКА

Використовуйте ємність великого об'єму, оскільки води в барабані може виявитися більше, ніж очікувалося.

Чищення

Поверхня пральної машини

Використовуйте м'яку ганчірку з неабразивним миючим засобом для побутових виробів. Не розпилюйте воду на пральну машину.

Сітчастий фільтр

Сітчастий фільтр шланга подачі води потрібно чистити щонайменше раз або двічі на рік.

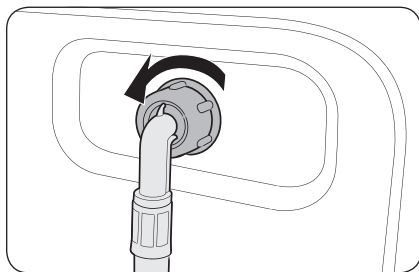

1. Вимкніть пральну машину і від'єднайте кабель живлення від мережі.
2. Закрийте кран подачі води.
3. Відкрутіть і від'єднайте шланг подачі води від задньої стінки пральної машини. Накрийте шланг ганчіркою, щоб з нього не потекла вода.

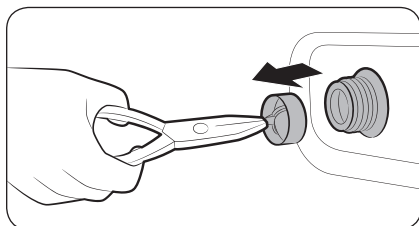

4. За допомогою плоскогубців вийміть сітчастий фільтр із впускного клапана.
5. Опустіть сітчастий фільтр глибоко у воду так, щоб різьбове з'єднання занурилось у воду.
6. Повністю висушіть сітчастий фільтр у затінку.
7. Встановіть сітчастий фільтр у впускний клапан і під'єднайте до клапана шланг подачі води.
8. Відкрийте кран подачі води.

ПРИМІТКА

Якщо сітчастий фільтр засмічений, на екрані з'явиться інформаційний код 4C.

Обслуговування

Фільтр для сміття

Фільтр для сміття бажано чистити кожні 2 місяці, щоб бруд не накопичувався в ньому. Засмічення фільтра для сміття може призвести до зниження ефекту бульбашок.

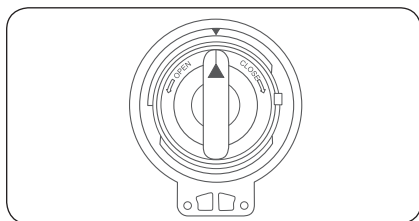
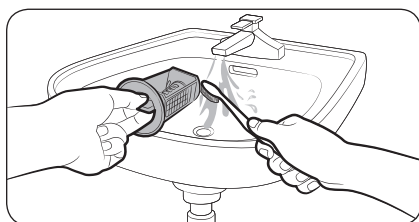
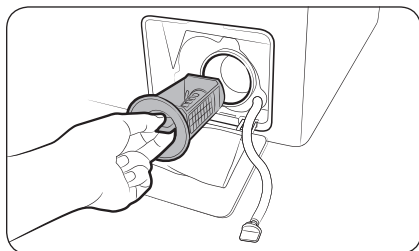

1. Вимкніть пральну машину і від'єднайте кабель живлення від мережі.
2. Злийте залишки води з барабана. Див. розділ «Аварійний злив».
3. Відкрийте кришку фільтра.
 - ТИП 1: обережно натисніть на верхню частину кришки фільтра, щоб відкрити її.
 - ТИП 2: натисніть униз защіпку кришки фільтра, щоб відкрити її.
4. Поверніть ручку фільтра для сміття вліво та злийте воду.
5. Почистьте фільтр для сміття м'якою щіткою. Упевніться, що ніщо не заважатиме рухові пропелера зливного насоса, який знаходиться всередині фільтра.
6. Знову встановіть фільтр для сміття й поверніть ручку фільтра вправо.

ПРИМІТКА

- Деякі фільтри для сміття оснащено запобіжною ручкою для запобігання нещасним випадкам унаслідок дій дітей. Щоб відкрити запобіжну ручку фільтра для сміття, натисніть і поверніть її проти годинникової стрілки. Пружинний механізм запобіжної ручки відкриє фільтр.
- Щоб закрити запобіжну ручку фільтра для сміття, поверніть її за годинниковою стрілкою. Від пружини іде гуркіливий звук, і це нормально.

ПРИМІТКА

Якщо фільтр для сміття засмічений, на екрані з'явиться інформаційний код «5С».

УВАГА

- Після чищення фільтра перевірте, чи належно закрита ручка фільтра. В іншому випадку з фільтра може витікати вода.

- Після чищення перевірте, чи фільтр установлено належним чином. В іншому випадку пральна машина може не працювати або з неї може витікати вода.

Шухлядка для засобів для прання

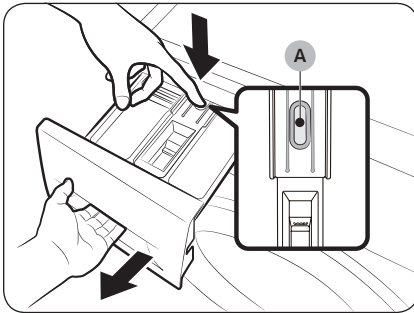

1. Утримуючи **важіль вивільнення (A)** усередині шухлядки, витягніть її.
2. Вийміть важіль вивільнення та ємність для рідких засобів із шухлядки.

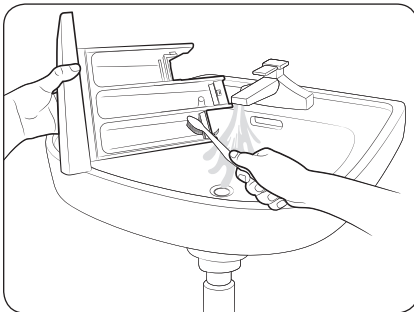

3. Промийте частини шухлядки м'якою щіткою під проточною водою.

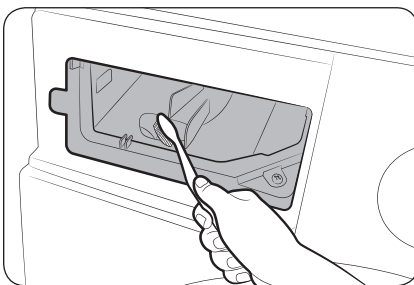

4. Видаліть із заглиблення в шухлядці залишки засобу для прання й вапняний наліт за допомогою йоржика.
5. Вставте важіль вивільнення та ємність для рідких засобів назад у шухлядку.
6. Натисніть на шухлядку, щоб закрити її.

ПРИМІТКА

Щоб вимити залишки засобу для прання, увімкніть режим **PEŁUKANIE+WIROWANIE (ПОЛОСКАННЯ+ВІДЖИМ)** із пустим барабаном.

Обслуговування

Відновлення роботи після замерзання

Пральна машина може замерзнути, якщо температура повітря навколишнього середовища опускається нижче 0 °С.

1. Вимкніть пральну машину і від'єднайте кабель живлення від мережі.
2. Вилейте трохи теплої води на кран, щоб шланг подачі води можна було від'єднати.
3. Від'єднайте шланг подачі води і замочіть його в теплій воді.
4. Залийте теплу воду в барабан і залиште її там на 10 хвилин.
5. Під'єднайте шланг подачі води до водопровідного крана повторно.

ПРИМІТКА

Якщо пральна машина й надалі не працює належним чином, повторюйте наведені вище дії, допоки вона не запрацює належним чином.

Приготування машини до тривалого простою

Не залишайте пральну машину без роботи на тривалий час. Якщо потрібно залишити машину, злийте воду з пральної машини і від'єднайте її від мережі.

1. Поверніть **перемикач режимів**, щоб вибрати режим **PŁUKANIE+WIROWANIE (ПОЛОСКАННЯ+ВІДЖИМ)**.
2. Спорожніть барабан і натисніть кнопку **Start/Pauza (Пуск/Пауза)**.
3. Після завершення програми закрийте водопровідний кран і від'єднайте шланг подачі води.
4. Вимкніть пральну машину і від'єднайте кабель живлення від мережі.
5. Відкрийте дверцята, щоб барабаном циркулювало повітря.

Усунення несправностей

Пункти для перевірки

Якщо пральна машина не працює належним чином, спершу перегляньте наведену нижче таблицю й спробуйте виконати запропоноване в ній.

Проблема	Дії
Не запускається.	<ul style="list-style-type: none">• Перевірте, чи машина підключена до електромережі.• Перевірте, чи дверцята належно закриті.• Перевірте, чи відкриті крани подачі води.• Натисніть або торкніться кнопки Start/Pauza (Пуск/Пауза), щоб запустити пральну машину.• Упевніться, що функція Blokada rodzicielska (Замок від дітей)  вимкнена.• Перш ніж пральна машина почне заповнюватися водою, вона кілька разів клацне, щоб перевірити блокування дверцят, і виконає швидкий злив води.• Перевірте запобіжник або ввімкніть автоматичний вимикач.
Тиск води недостатній чи вода не подається взагалі.	<ul style="list-style-type: none">• Повністю відкрийте кран подачі води.• Перевірте, чи дверцята належно закриті.• Перевірте, чи не замерз шланг подачі води.• Перевірте, чи шланг подачі води не заломлений і не забитий.• Перевірте, чи достатній тиск води.
Після завершення циклу прання у шухлядці для засобів для прання залишаються рештки засобу для прання.	<ul style="list-style-type: none">• Перевірте, чи в машині достатній тиск води під час прання.• Перевірте, чи засіб для прання додано у центральний відсік шухлядки для засобів для прання.• Перевірте, чи ковпачок для засобу для полоскання встановлено належним чином.• У разі використання гранульованого засобу для прання перемикач засобів для прання має бути у верхньому положенні.• Вийміть ковпачок для засобу для полоскання і почистіть шухлядку для засобів для прання.
Пральна машина сильно вібрує чи шумить.	<ul style="list-style-type: none">• Перевірте, чи машину встановлено на рівній, твердій і не ковзкій підлозі. Якщо підлога не рівна, вирівняйте машину, відрегулювавши ніжки.• Упевніться, що транспортувальні болти знято.• Перевірте, чи машина не торкається інших предметів.• Перевірте, чи білизну завантажено рівномірно.• Під час звичайної роботи двигун машини може шуміти.• Спецодяг і одяг із металевими прикрасами можуть створювати шум під час прання. Це нормально.• Шум можуть створювати деякі металеві предмети, наприклад монети. Після прання вийміть ці предмети з барабана чи фільтра.

Усунення несправностей

Проблема	Дії
<p>Машина не спускає воду та/або не відтискає білизну.</p>	<ul style="list-style-type: none"> • Перевірте, чи не зігнутий зливний шланг на всьому шляху до зливної системи. Якщо на шляху стоку води є перешкода, зверніться в центр обслуговування. • Перевірте, чи фільтр для сміття не заблоковано. • Закрийте дверцята й натисніть кнопку Start/Pauza (Пуск/Пауза) або торкніться її. З міркувань безпеки барабан пральної машини не обертатиметься й не сушитиме речі, якщо дверцята відчинені. • Перевірте, чи не замерз або чи не засмічений зливний шланг. • Упевніться, що зливний шланг під'єднано до чистої системи зливання води. • Якщо до пральної машини не подається належне живлення, вона може тимчасово не зливати воду або не відтискати білизну. Щойно до машини буде подано відповідне живлення, вона знову працюватиме належним чином. <p>Не працює функція віджиму.</p> <ul style="list-style-type: none"> • Упевніться, що білизна рівномірно розподілена. • Перевірте, чи машину встановлено на рівну стійку поверхню. • Перерозподіліть завантаження. Якщо потрібно випрати лише одну річ (наприклад, халат чи джинси), результат віджимання може бути незадовільним, і на дисплеї з'явиться повідомлення про помилку «Ub».
<p>Не відкриваються дверцята.</p>	<ul style="list-style-type: none"> • Натисніть або торкніться кнопки Start/Pauza (Пуск/Пауза), щоб зупинити пральну машину. • Потрібно трішки почекати, щоб механізм блокування дверей вимкнувся. • Дверцята можна відкрити лише через 3 хвилини після зупинки або вимкнення машини. • Упевніться, що всю воду з барабана злито. • Дверцята можуть не відкриватися, якщо в барабані залишається вода. Злийте воду з барабана і відкрийте дверцята вручну. • Упевніться, що індикатор функції блокування дверцят вимкнено. Індикатор функції блокування дверцят згасне після того, як з пральної машини буде злито воду.
<p>Утворюється надто багато піни.</p>	<ul style="list-style-type: none"> • Перевірте, чи використовується належний тип засобу для прання відповідно до рекомендацій. • Використовуйте високоефективний засіб для прання для запобігання утворенню надмірної піни. • Зменшуйте кількість засобу для прання за таких умов: якщо вода м'яка, для невеликих завантажень чи для прання речей із незначними забрудненнями. • Не рекомендується використання засобів для прання, які не є високоефективними.

Проблема	Дії
Неможливо додати засіб для прання.	<ul style="list-style-type: none"> • Перевірте кількість засобу для прання і пом'якшувача для тканин і чи не перевищено обмеження щодо максимальної їх кількості.
Машина зупиняється.	<ul style="list-style-type: none"> • Вставте кабель живлення у розетку з електричним струмом. • Перевірте запобіжник або ввімкніть автоматичний вимикач. • Закрийте дверцята й натисніть кнопку Start/Pauza (Пуск/Пауза), щоб запустити пральну машину. З міркувань безпеки барабан пральної машини не обертається й не сушить речі, якщо дверцята відчинені. • Перш ніж пральна машина почне заповнюватися водою, вона кілька разів клацне, щоб перевірити блокування дверцят, і виконає швидкий злив води. • Можливо, це пауза в циклі чи період замочування. Трохи зачекайте. Можливо, пральна машина запуститься. • Перевірте, чи не забився сітчастий фільтр між шлангом подачі води й водопровідним краном. Періодично чистьте сітчастий фільтр. • Якщо до пральної машини не подається належне живлення, вона може тимчасово не зливати воду або не відтискати білизну. Щойно до машини буде подано відповідне живлення, вона знову працюватиме належним чином.
Машина наповнюється водою невідповідної температури.	<ul style="list-style-type: none"> • Відкрийте повністю обидва водопровідні крани. • Перевірте, чи правильно вибрано температуру. • Перевірте, чи шланги під'єднано до відповідних кранів. Промийте водопроводи. • Упевніться, що водонагрівач налаштовано на режим подачі води з-під крана з температурою щонайменше 120 °F (49 °C). Також перевірте ємність нагрівача води та швидкість відновлення. • Від'єднайте шланги і почистіть сітчастий фільтр. Сітчастий фільтр може бути засмічений. • Поки пральна машина наповнюється водою, температура води може змінюватися, оскільки функція автоматичного контролю температури перевіряє температуру води, що подається. Це нормально. • Поки пральна машина наповнюється водою, можна помітити, як крізь дозатор проходить лише гаряча та/або лише холодна вода, коли вибрано прання в холодній чи гарячій воді. Це нормально для функції автоматичного контролю температури, оскільки пральна машина визначає температуру води.
У кінці циклу прання білизна надто волога.	<ul style="list-style-type: none"> • Використовуйте високу або надвисоку швидкість відтискання. • Використовуйте високоефективний засіб для прання для запобігання утворенню надмірної піни. • Завантажено надто мало білизни. Дуже мале завантаження (одна чи дві речі) може бути незбалансоване і повністю не відтискатися. • Перевірте, чи не перекручений або чи не засмічений зливний шланг.

Усунення несправностей

Проблема	Дії
Витік води.	<ul style="list-style-type: none">• Перевірте, чи дверцята належно закриті.• Перевірте щільність усіх з'єднань шлангів.• Перевірте, чи кінець зливного шланга належним чином встановлено та припасовано до системи зливу.• Уникайте перенавантаження пральної машини.• Використовуйте високоефективний засіб для прання для запобігання утворенню надмірної піни.• Перевірте, чи не застрягло щось між дверцятами й мембраною дверцят.<ul style="list-style-type: none">- Якщо щось застрягло між дверцятами й мембраною дверцят, це може призвести до витікання води або пошкодження мембрани.
Залишається неприємний запах.	<ul style="list-style-type: none">• Надмірна піна збирається в заглибленнях і може викликати неприємні запахи.• Для дезінфікування періодично запускайте цикл очищення.• Чистьте ущільнювач дверцят (мембрану).• Після завершення циклу очищення висушіть внутрішню частину машини.
Не видно бульбашок (лише для моделей із функцією замочування в піні).	<ul style="list-style-type: none">• У разі перевантаження машини бульбашок може не бути видно.• Якщо білизна сильно забруднена, бульбашки можуть не утворюватися.
Збільшений час прання.	<ul style="list-style-type: none">• Фактичний час прання може відрізнятись від розрахункового часу, який спочатку відображався на панелі керування під час вибору режиму.

- Якщо проблему не вдається усунути, зверніться в центр обслуговування. Номер центру обслуговування вказано на наклейці на пральній машині.
- Компанія Samsung не несе відповідальності за пошкодження виробу, травми або будь-які проблеми з безпекою, спричинені ремонтом без дотримання наведених тут інструкцій. Гарантія також не поширюється на будь-які пошкодження виробу, що виникли внаслідок спроби його ремонту будь-якою особою, крім спеціаліста з обслуговування, сертифікованого компанією Samsung.

Інформаційні коди

У разі збою в роботі пральної машини на екрані з'являється інформаційний код. Перегляньте таблицю нижче і спробуйте вирішити проблему.

Код	Дії
4C	<p>Не подається вода.</p> <ul style="list-style-type: none">• Перевірте, чи відкриті крани подачі води.• Перевірте, чи не засмічені шланги подачі води.• Перевірте, чи не замерзли крани подачі води.• Перевірте, чи в машині достатній тиск води під час прання.• Перевірте, чи належно підключені кран подачі холодної води й кран подачі теплої води.• Почистіть сітчастий фільтр, оскільки він може бути засмічений.• Коли відображається повідомлення «4C», пральна машина зливає воду протягом 3 хвилин. У цей час кнопка Power (Живлення) буде неактивною.
4C2	<ul style="list-style-type: none">• Упевніться, що шланг подачі холодної води надійно під'єднаний до крана подачі холодної води. Якщо він під'єднаний до крана подачі теплої води, в деяких режимах білізна може деформуватись.
5C	<p>Не зливається вода.</p> <ul style="list-style-type: none">• Перевірте, чи не замерз або чи не засмічений зливний шланг.• Упевніться, що зливний шланг належно розміщений (залежно від типу під'єднання).• Почистьте фільтр для сміття, оскільки він може бути засмічений.• Перевірте, чи не зігнутий зливний шланг на всьому шляху до зливної системи.• Якщо інформаційний код не зникає, зверніться до центру обслуговування споживачів.
dC	<p>Пральна машина використовується з відкритими дверцятами.</p> <ul style="list-style-type: none">• Перевірте, чи дверцята належно закриті.• Перевірте, чи не застрягли у дверцятах речі.
OC	<p>Перелив води.</p> <ul style="list-style-type: none">• Перезапустіть машину після відтискання.• Якщо інформаційний код не зникає, зверніться в місцевий центр обслуговування Samsung.
LC, LC1	<p>Перевірте зливний шланг.</p> <ul style="list-style-type: none">• Упевніться, що кінець зливого шланга не виведено на підлогу.• Перевірте, чи не засмічений зливний шланг.• Якщо інформаційний код не зникає, зверніться до центру обслуговування споживачів.

Усунення несправностей

Код	Дії
ЗС	<p>Перевірте, чи працює двигун.</p> <ul style="list-style-type: none">• Спробуйте перезапустити цикл.• Якщо інформаційний код не зникає, зверніться до центру обслуговування споживачів.
УС	<p>Слід перевірити електронну систему керування.</p> <ul style="list-style-type: none">• Перевірте, чи живлення подається належним чином.• Якщо інформаційний код не зникає, зверніться до центру обслуговування споживачів.
	<p>Виявлено низьку напругу.</p> <ul style="list-style-type: none">• Упевніться, що кабель живлення підключено до розетки.• Якщо інформаційний код не зникає, зверніться до центру обслуговування споживачів.
НС	<p>Перевірка нагрівання води до високої температури.</p> <ul style="list-style-type: none">• Якщо інформаційний код не зникає, зверніться до центру обслуговування споживачів.
1С	<p>Датчик рівня води не працює належним чином.</p> <ul style="list-style-type: none">• Спробуйте вимкнути живлення й перезапустити цикл.• Якщо інформаційний код не зникає, зверніться до центру обслуговування споживачів.
АС	<p>Перевірка з'єднання між основною та вторинними друкованими платами.</p> <ul style="list-style-type: none">• Спробуйте вимкнути живлення й перезапустити цикл.• Якщо інформаційний код не зникає, зверніться до центру обслуговування споживачів.
0	<p>Машина автоматично не вимикається після останнього відтискання, а повідомлення «0» не зникає.</p> <ul style="list-style-type: none">• Машина працює належним чином без запуску циклу CZYSZCZENIE BĘBNA (ОЧИСТКА БАРАБАНА). Проте, з гігієнічних міркувань рекомендуємо запустити цикл.
Uб	<p>Не працює функція віджиму.</p> <ul style="list-style-type: none">• Упевніться, що білизна рівномірно розподілена.• Перевірте, чи машину встановлено на рівну стійку поверхню.• Перерозподіліть завантаження. Якщо потрібно випрати лише одну річ (наприклад, халат чи джинси), результат віджимання може бути незадовільним, і на дисплеї з'явиться повідомлення про помилку «Uб».

Якщо будь-який інформаційний код продовжує з'являтися на екрані і надалі, зверніться в місцевий центр обслуговування Samsung.

Технічні характеристики

Таблиця символів догляду за тканинами

Подані в таблиці символи служать указівками щодо догляду за одягом. На етикетках з указівками щодо догляду за одягом зображені символи сушки, відбілювання, сушки та прасування або хімчистки, якщо потрібно. Використання цих символів забезпечує узгодженість подання інформації вітчизняними та іноземними виробниками одягу. Дотримуйтеся вказівок на етикетці, щоб збільшити строк служби одягу та уникнути проблем із пранням.

Прання

	Звичайне прання за 95 °С.
	Звичайне прання за 60 °С.
	Делікатне прання за 60 °С.
	Звичайне прання за 40 °С.
	Делікатне прання за 40 °С.
	Дуже делікатне прання за 40 °С.
	Звичайне прання за 30 °С.
	Делікатне прання за 30 °С.
	Дуже делікатне прання за 30 °С.
	Ручне прання.
	Не прати.

ПРИМІТКА

Числами на цебрі позначаються максимальні значення температури прання в градусах Цельсія, які не слід перевищувати.

Відбілювання

	Дозволяється вибілювати будь-яким засобом.
	Дозволяється тільки кисневе відбілювання.
	Не відбілювати.

Сушіння

	Сушіння в барабані / звичайна температура / максимальна температура на виході 80 °С.
	Сушіння в барабані / нижча температура / максимальна температура на виході 60 °С.
	Не можна сушити в сушарці
	Сушіння в підвішеному положенні.
	Сушіння виробу у вертикальному положенні без віджиму.
	Сушіння виробу в горизонтальному положенні.
	Сушіння виробу в горизонтальному положенні без віджиму.
	Сушіння в підвішеному положенні в тіні.
	Сушіння виробу у вертикальному положенні без віджиму в тіні.
	Сушіння виробу в горизонтальному положенні в тіні.
	Сушіння виробу в горизонтальному положенні без віджиму в тіні.

Технічні характеристики

ПРИМІТКА

- Точками позначається рівень сушіння в сушильній машині.
- Лініями позначається тип і місце сушіння.

Прасування

	Прасування за максимальної температури підшви праски 200 °С.
	Прасування за максимальної температури підшви праски 150 °С.
	Прасування за максимальної температури підшви праски 110 °С. Будьте обережні під час використання парових прасок (прасування без використання пари).
	Не прасувати.

ПРИМІТКА

Точками позначаються діапазони температур прасування (з регулятором, парові, дорожні праски та прасувальні машини).

Професійний догляд

	Професійна хімічстка в перхлоретилені та/або вуглеводні (важкі бензини) у нормальному режимі.
	Професійна хімічстка в перхлоретилені та/або вуглеводні (важкі бензини) у делікатному режимі.
	Професійна хімічстка у вуглеводні (важкі бензини) у нормальному режимі.
	Професійна хімічстка у вуглеводні (важкі бензини) у делікатному режимі.
	Не можна застосовувати хімічстку.

	Професійна мокра чистка.
	Делікатна професійна мокра чистка.
	Дуже делікатна професійна мокра чистка.
	Не можна використовувати мокру чистку.

ПРИМІТКА

- Літерами в колі позначаються розчинники (P, F), використовувані під час хімічстки або мокрої чистки (W).
- Як правило, лінією під символом позначається більш делікатна обробка (наприклад, делікатний режим для слабкозабрудненої білизни). Подвійною лінією позначається особливо делікатний рівень обробки.

Захист навколишнього середовища

- Цей виріб виготовлено з матеріалів, які підлягають повторній переробці. Утилізуючи цей виріб, дотримуйтесь місцевих норм з утилізації. Відріжте кабель живлення, щоб пристрій неможливо було під'єднати до мережі. Зніміть кришку, щоб діти й тварини не могли залізти та застрягнути всередині пристрою.
- Не перевищуйте кількість засобу для прання, указану виробником засобу.
- Використовуйте засоби для усунення плям і відбілювачі перед пранням лише тоді, коли це справді необхідно.
- Заощаджуйте воду й енергію, виконуючи прання з повним завантаженням машини (об'єм залежить від вибраної програми).

Гарантія на запасні частини

Ми гарантуємо, що наведені далі запасні частини будуть доступними для фахівців із ремонту й кінцевих користувачів протягом щонайменше 10 років після випуску останнього виробу такої моделі на ринок.

- Дверцята, завіси дверцят, ущільнювачі дверцят, інші ущільнювачі, механізм блокування дверцят і зовнішні пластикові деталі на кшталт дозатора для засобів для прання.
- Перелічені частини можна придбати на вказаній нижче веб-сторінці.
 - <http://www.samsung.com/support>

Технічні характеристики

Технічний опис

Зірочки «*» позначають модель і означають будь-яку цифру (0–9) або літеру (A–Z).

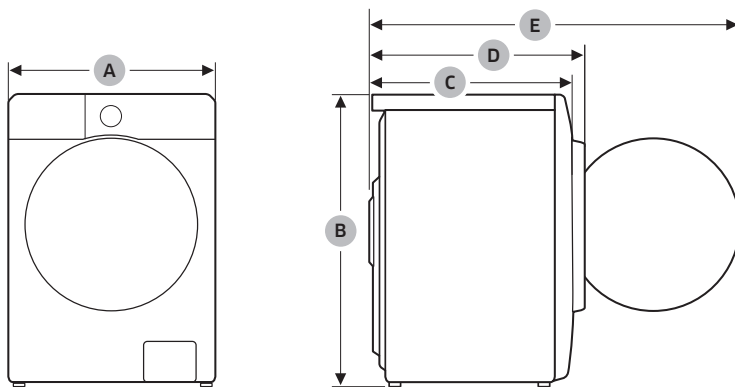

Тип		Пральна машина з переднім завантаженням	
Модель		WW9*CGC****	WW8*CGC****
Розміри	A (Ширина)	600 мм	
	B (Висота)	850 мм	
	C (Глибина)	550 мм	
	D	635 мм	
	E	1072 мм	
Тиск води		50–1000 кПа	
Маса нетто		65,0 кг	
Максимальна вага завантаження		Прання й віджим	9,0 кг 8,0 кг
Енергоспоживання	Прання і нагрівання	220–240 В змінного струму / 50 Гц	1900–2300 Вт
Швидкість обертання барабана під час відтискання		1400 об/хв	

ПРИМІТКА

- Дизайн і технічні характеристики виробу можуть бути змінені без повідомлення з метою вдосконалення пристрою.
- Зазначені тут розміри можуть дещо відрізнятися від фактичних через різницю в способі вимірювання.

Інформація EPREL

Щоб отримати доступ до інформації про маркування енергоефективності даного виробу в Європейському реєстрі маркування енергоефективності товарів (European Product Registry for Energy Labelling, EPREL), завітайте на веб-сторінку https://eprel.ec.europa.eu/qr/*****, де ***** – реєстраційний номер виробу в EPREL. Реєстраційний номер можна знайти на фірмовій етикетці виробу.

Індикаційна інформація (відповідно до Регламенту ЄС 2019/2023)

Модель	Режими	Вага (кг)	Тривалість програми (ГГ:ХХ)	Споживання електроенергії (кВт-год/цикл)	Споживання води (л/цикл)	Максимальна температура (°C)	Залишок вологи (%)	Швидкість обертання в режимі віджиму (об/хв)
WW9*CGC*****	ECO 40-60	9	3:48	0,690	71,0	28	53,9	1400
		4,5	2:54	0,465	47,0	28	53,9	1400
		2,5	2:44	0,222	34,6	23	53,9	1400
	BAWEŁNA (БАВОВНА) 20 °C	9	3:19	0,357	117,0	20	53,0	1400
	BAWEŁNA (БАВОВНА) 60 °C	9	2:25	1,504	134,0	55	53,0	1400
	BAWEŁNA (БАВОВНА) > 60°C Aktywna piana (Замочування в піні)	9	2:55	2,099	134,0	60	53,0	1400
	SYNTETYKI (СИНТЕТИКА) 40 °C	4	2:59	0,819	61,4	40	33,0	1200
PRANIE SZYBKIE 15' (ШВИДКЕ ПРАННЯ 15') Холодна	2	0:15	0,015	43,0	15	105,0	800	
WW8*CGC*****	ECO 40-60	8	3:38	0,734	65,0	30	53,9	1400
		4	2:48	0,432	45,0	27	53,9	1400
		2	2:16	0,223	31,0	23	53,9	1400
	BAWEŁNA (БАВОВНА) 20 °C	8	3:19	0,339	104,0	20	53,0	1400
	BAWEŁNA (БАВОВНА) 60 °C	8	2:25	1,659	127,0	55	53,0	1400
	BAWEŁNA (БАВОВНА) > 60°C Aktywna piana (Замочування в піні)	8	2:55	2,192	127,0	60	53,0	1400
	SYNTETYKI (СИНТЕТИКА) 40 °C	4	2:59	0,819	61,4	40	33,0	1200
PRANIE SZYBKIE 15' (ШВИДКЕ ПРАННЯ 15') Холодна	2	0:15	0,015	43,0	15	105,0	800	

- Значення, наведені для всіх інших програм, окрім ECO 40-60 і циклу прання й сушіння, є приблизними.

Технічні характеристики

- Наведені тут значення можуть відрізнятись від фактичної тривалості залежно від тиску / жорсткості / температури води, типу / кількості / ступеня забрудненості білизни, типу / кількості засобу для прання, параметрів живлення й вибраних додаткових функцій.

Контактні дані

МАЄТЕ ЗАПИТАННЯ АБО ЗАУВАЖЕННЯ?

КРАЇНА	ТЕЛЕФОН	ВЕБ-САЙТ
UK	0333 000 0333	www.samsung.com/uk/support
IRELAND (EIRE)	0818 717100	www.samsung.com/ie/support
GERMANY	06196 77 555 77	www.samsung.com/de/support
FRANCE	01 48 63 00 00	www.samsung.com/fr/support
SPAIN	91 175 00 15	www.samsung.com/es/support
PORTUGAL	210 608 098 Chamada para a rede fixa nacional Dias úteis das 9h às 20h	www.samsung.com/pt/support
LUXEMBURG	261 03 710	www.samsung.com/be_fr/support
NETHERLANDS	088 90 90100	www.samsung.com/nl/support
BELGIUM	02-201-24-18	www.samsung.com/be/support (Dutch) www.samsung.com/be_fr/support (French)
NORWAY	21629099	www.samsung.com/no/support
DENMARK	707 019 70	www.samsung.com/dk/support
FINLAND	030-6227 515	www.samsung.com/fi/support
SWEDEN	0771-400 300	www.samsung.com/se/support
AUSTRIA	0800 72 67 864 (0800-SAMSUNG)	www.samsung.com/at/support
SWITZERLAND	0800 726 786	www.samsung.com/ch/support (German) www.samsung.com/ch_fr/support (French)
HUNGARY	0680SAMSUNG (0680-726-7864)	www.samsung.com/hu/support
CZECH	800 - SAMSUNG (800-726786)	www.samsung.com/cz/support
SLOVAKIA	0800 - SAMSUNG (0800-726 786)	www.samsung.com/sk/support
CROATIA	072 726 786	www.samsung.com/hr/support
BOSNIA	055 233 999	www.samsung.com/ba/support
North Macedonia	023 207 777	www.samsung.com/mk/support
MONTENEGRO	020 405 888	www.samsung.com/support
SLOVENIA	080 697 267 (brezplačna številka)	www.samsung.com/si/support
SERBIA	011 321 6899	www.samsung.com/rs/support
Kosovo	038 40 30 90	www.samsung.com/support

Контактні дані

КРАЇНА	ТЕЛЕФОН	БЕБ-САЙТ
ALBANIA	045 620 202	www.samsung.com/al/support
BULGARIA	0800 111 31 - Безплатен за всички оператори *3000 - Цена на един градски разговор или според тарифата на мобилният оператор 09:00 до 18:00 - Понеделник до Петък	www.samsung.com/bg/support
ROMANIA	0800872678 - Apel gratuit *8000 - Apel tarifat în rețea Program Call Center Luni - Vineri: 9 AM - 6 PM	www.samsung.com/ro/support
ITALIA	800-SAMSUNG (800.7267864)	www.samsung.com/it/support
CYPRUS	8009 4000 only from landline, toll free	www.samsung.com/gr/support
GREECE	80111-SAMSUNG (80111 726 7864) from mobile and land line (+30) 210 6897691 from mobile and land line	
POLAND	801-172-678* * (opłata według taryfy operatora)	http://www.samsung.com/pl/support/
LITHUANIA	8-800-77777	www.samsung.com/lt/support
LATVIA	8000-7267	www.samsung.com/lv/support
ESTONIA	800-7267	www.samsung.com/ee/support

Нотатки

Нотатки

Нотатки

SAMSUNG



DC68-000000-00