

SAMSUNG

INSTRUKCJA OBSŁUGI

SM-R400N

Polish. 09/2023. Rev.1.0

www.samsung.pl
www.samsung.com

Spis treści

Wprowadzenie

- 3 Informacje o urządzeniu Galaxy Buds FE
- 4 Wygląd i funkcje urządzenia
- 6 Przygotowanie słuchawek dokanałowych do użycia
- 8 Ładowanie baterii
- 12 Identyfikacja lampek wskaźników baterii

Korzystanie ze słuchawek dokanałowych

- 14 Podłączanie słuchawek dokanałowych do urządzenia przenośnego
- 18 Umieszczanie słuchawek dokanałowych w uszach
- 20 Korzystanie ze słuchawki dokanałowej przy użyciu dotyku
- 23 Korzystanie z trybu kontroli hałasów
- 24 Słuchanie muzyki
- 25 Korzystanie z korektora graficznego
- 26 Używanie funkcji telefonu
- 27 Bixby

Aplikacja Galaxy Wearable

- 29 Wprowadzenie
- 30 Podłączanie i odłączanie słuchawek dokanałowych
- 31 Konfigurowanie ustawień słuchawek Galaxy Buds FE

Informacje dotyczące użytkowania

- 37 Środki ostrożności dotyczące korzystania z urządzenia
- 38 Informacje dotyczące zawartości opakowania i akcesoriów
- 39 Środki ostrożności dotyczące korzystania ze słuchawek dokanałowych
- 40 Czyszczenie i konserwacja słuchawek Galaxy Buds FE
- 41 Ponowne uruchamianie słuchawek dokanałowych
- 42 Powiązanie słuchawek dokanałowych

Załącznik

- 43 Rozwiązywanie problemów
- 47 Wyjmowanie baterii

Wprowadzenie

Informacje o urządzeniu Galaxy Buds FE

Galaxy Buds FE to bezprzewodowe słuchawki dokanałowe, które umożliwiają słuchanie muzyki lub odbieranie połączeń przychodzących po połączeniu ich z urządzeniem, nawet w trakcie wykonywania innych czynności, takich jak trening.



Nie należy nosić słuchawek dokanałowych w miejscach o dużym natężeniu ruchu ulicznego, takich jak drogi czy przejścia dla pieszych. Może to doprowadzić do wypadku na skutek spowolnienia reakcji.

Wygląd i funkcje urządzenia

Słuchawki dokanałowe

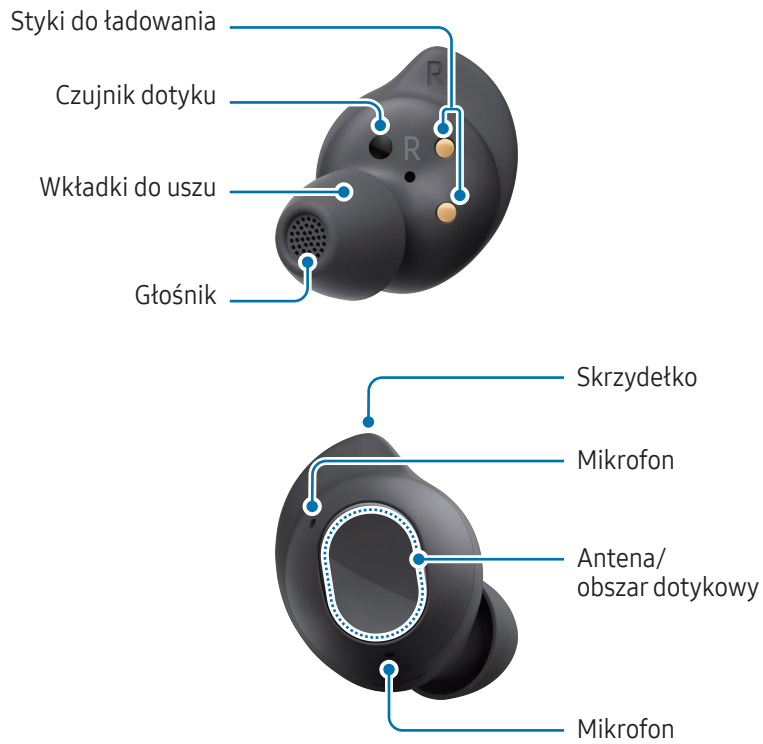

Skrzydełko

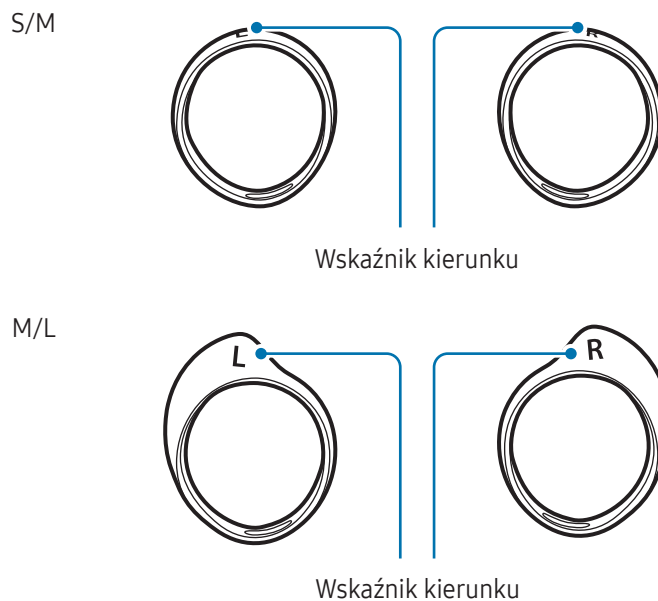

Etui do ładowania

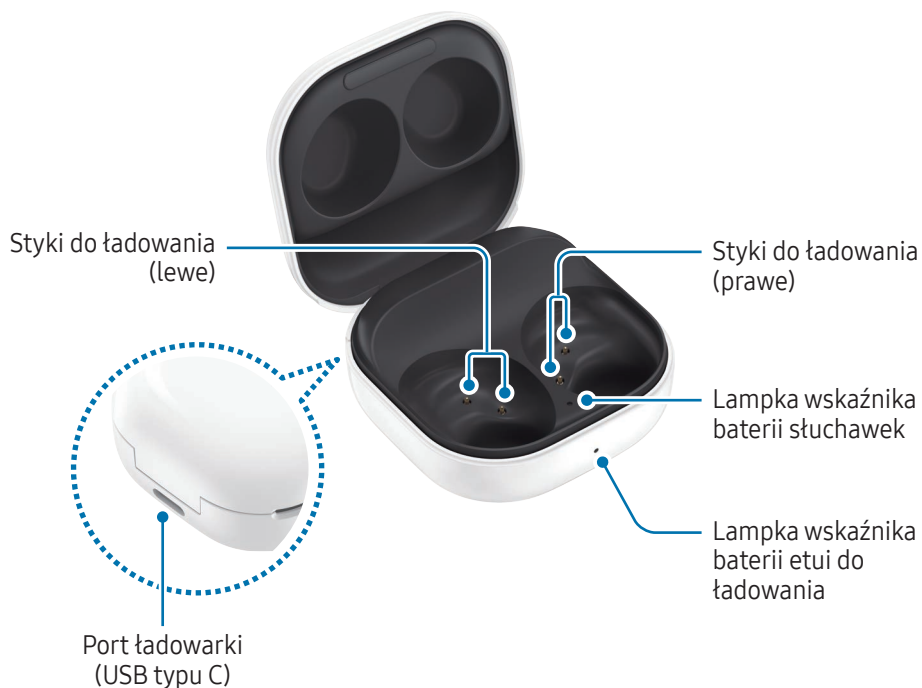

- ⚠ Aby urządzenie działało prawidłowo, należy go używać w miejscu bez zakłóceń magnetycznych.
 - Urządzenie i niektóre akcesoria (sprzedawane osobno) zawiera magnesy. Należy trzymać je z dala od kart kredytowych, implantów medycznych oraz innych urządzeń, których działanie może zostać zakłócone przez magnesy. W przypadku urządzeń medycznych należy zachować odległość od urządzenia większą niż 15 cm. W przypadku podejrzenia powstawania zakłóceń w pracy urządzenia medycznego należy zaprzestać korzystania z urządzenia i skonsultować się ze swoim lekarzem lub producentem urządzenia medycznego.
 - Osoby z implantami medycznymi w sercu nie mogą umieszczać urządzenia w kieszeni blisko tego implantu, na przykład kieszeni na piersi lub kieszeni wewnętrznej kurtki.
 - Zachować bezpieczną odległość między przedmiotami, których pracę mogą zakłócać magnesy, a posiadanym urządzeniem i niektórymi akcesoriami (sprzedawanymi osobno) zawierającymi magnesy. Obiekty takie jak karty kredytowe, książeczki bankowe, karty dostępu, karty pokładowe lub karty parkingowe mogą zostać uszkodzone lub zablokowane przez magnesy w urządzeniu.
- ⚠ Używanie uszkodzonych słuchawek dokanałowych może spowodować obrażenia ciała. Słuchawek dokanałowych można używać ponownie tylko po naprawie w centrum serwisowym firmy Samsung lub w autoryzowanym centrum serwisowym.



- Jeśli na czujniku dotyku zostaną umieszczone materiały obce, mogą one spowodować wadliwe działanie czujnika. Przed założeniem słuchawek dokanałowych wyczyść czujnik.
- Dostanie się potu lub płynu do styków ładowania może spowodować korozję słuchawek Galaxy Buds FE. W przypadku stwierdzenia potu lub płynu na stykach ładowania lub słuchawkach przed ich włożeniem do etui do ładowania należy je wyczyścić.
- Nie dopuszczaj do kontaktu obszaru dotykowego z wodą. Funkcja dotyku może nie działać w wilgotnych warunkach lub po zamoczeniu urządzenia.

Przygotowanie słuchawek dokanałowych do użycia

Montaż wkładki do uszu na słuchawce dokanałowej



- Nie wkładaj do uszu słuchawek dokanałowych bez końcówek. Może to spowodować uraz uszu.
- Nie ciągnij wkładki do uszu z nadmierną siłą podczas zakładania lub zdejmowania. Końcówka wkładki do uszu może zostać oderwana.
- Nie naciskaj wkładki do uszu z nadmierną siłą ani nie skręcaj jej. Może to spowodować uszkodzenie wkładki do uszu.

- 1 Wybierz wkładkę do uszu dopasowaną do swojego ucha.
- 2 Wyrównaj zaczep na spodzie słuchawki dokanałowej z rowkiem wkładki do uszu, a następnie zakryj zaczep wkładką do uszu.



Wciśnij wkładkę do uszu do oporu, tak aby się trzymała porządnie.

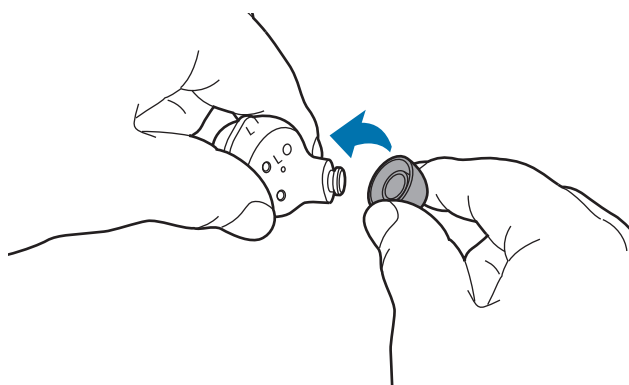

- 3 Wykonaj taką samą procedurę dla drugiej słuchawki dokanałowej.

Montaż skrzydełek na słuchawkach dokanałowych

- 1 Wybierz skrzydełko elementu dousznego dopasowane do swojego ucha.
- 2 Należy wybrać skrzydełko do lewego lub prawego ucha.
- 3 Zaczep rowek skrzydełka na haczyku mocującym słuchawki dokanałowej i zakryj słuchawkę skrzydełkiem.

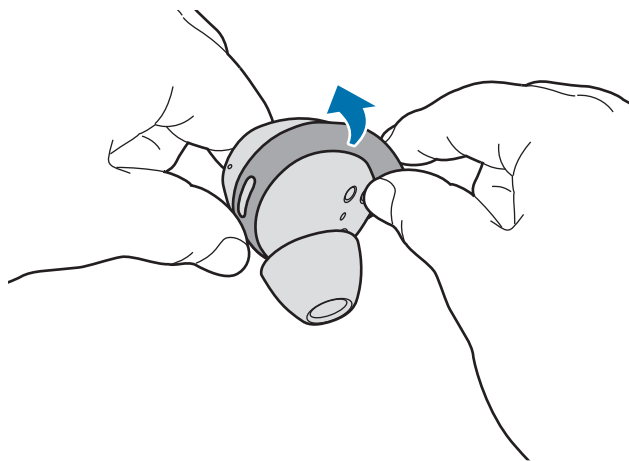

- ⚠ Nie wkładaj do uszu słuchawek dokanałowych bez założonych skrzydełek. Może to spowodować uraz uszu.
- Nie ciągnij skrzydełka z nadmierną siłą podczas zakładania lub zdejmowania. Skrzydełko może się urwać.
- 📌 Pamiętaj, aby skrzydełka zamontować na słuchawkach w prawidłowym kierunku. W przeciwnym razie słuchawki dokanałowe nie będą dobrze przylegać do ucha.
- Sprawdź oznaczenia kierunku w lewo i w prawo na skrzydełkach i słuchawkach dokanałowych, a następnie włóż skrzydełka w sposób pokazany na ilustracji.

S/M

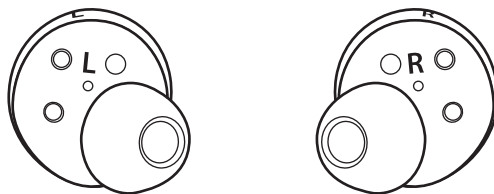

M/L

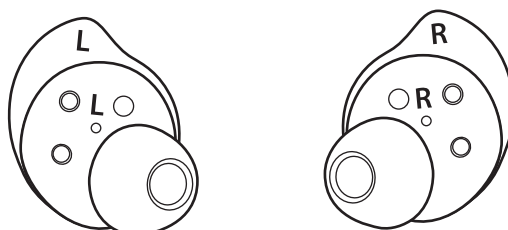

4 Wykonaj taką samą procedurę dla drugiej słuchawki dokanałowej.

Ładowanie baterii

Baterię należy całkowicie naładować przed pierwszym użyciem słuchawek dokanałowych lub jeśli słuchawki nie były używane przez dłuższy czas. Słuchawki dokanałowe zostaną włączone podczas ładowania. Jeśli ładujesz baterię po raz pierwszy lub jeśli jest ona całkowicie wyładowana, potrzeba co najmniej 10 minut, aby urządzenie rozpoczęło swoje działanie.

Etui do ładowania, które ma wbudowaną baterię, jest ładowane równocześnie ze słuchawkami dokanałowymi, które się w nim znajdują w momencie podłączania do ładowarki.

 Jeżeli słuchawki dokanałowe zostaną włożone do rozładowanego etui do ładowania, mogą emitować sygnał dźwiękowy. Przed włożeniem słuchawek dokanałowych trzeba odpowiednio naładować etui do ładowania.

1 Otwórz etui do ładowania.

- 2 Sprawdź kierunek każdej słuchawki dokanałowej i włóż je poprawnie do odpowiadających im gniazd w etui do ładowania.

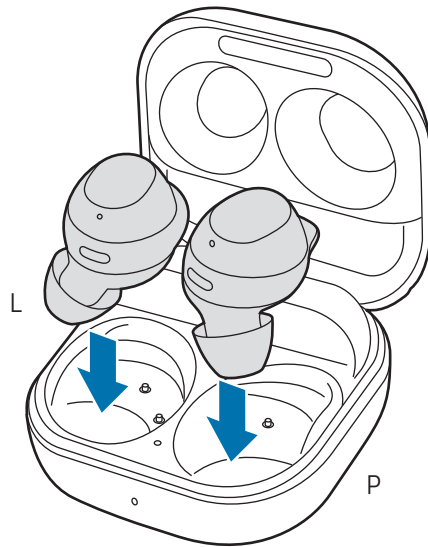

- 3 Zamknij etui do ładowania.

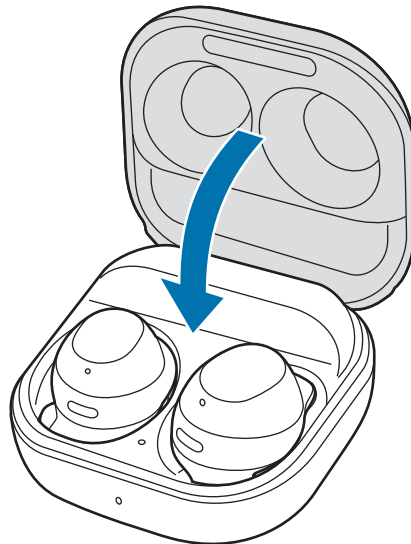

- 4 Należy podłączyć kabel USB do ładowarki, a następnie podłączyć drugi koniec kabla USB do portu ładowarki.

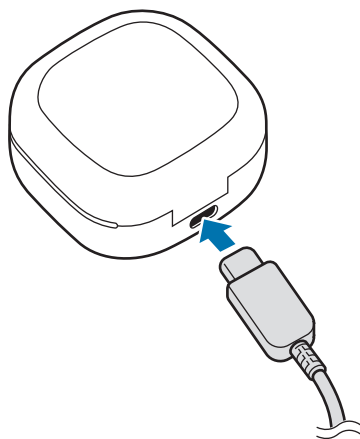

- 5 Podłącz ładowarkę do gniazda elektrycznego. Baterie słuchawek i etui do ładowania są ładowane jednocześnie.
- 6 Po naładowaniu baterii do pełna odłącz etui do ładowania od ładowarki. Najpierw odłącz kabel USB od etui do ładowania, a następnie ładowarkę od gniazda elektrycznego.

Kontrolowanie poziomu naładowania baterii

Podłącz słuchawki dokanałowe do urządzenia przenośnego, na urządzeniu przenośnym otwórz aplikację **Galaxy Wearable** i sprawdź stan baterii słuchawek dokanałowych oraz etui do ładowania. Więcej informacji można znaleźć w rozdziale [Podłączanie słuchawek dokanałowych do urządzenia przenośnego](#).

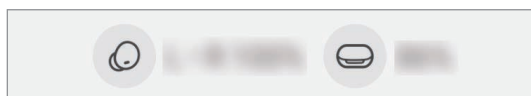

- Jeśli poziom naładowania baterii jest niski, na panelu powiadomień urządzenia przenośnego wyświetlone zostanie powiadomienie.

Ograniczanie zużycia energii baterii

Kiedy nie używasz słuchawek dokanałowych, przechowuj je w etui do ładowania, które zostało naładowane. W przeciwnym razie czujnik dotyku będzie nadal działać, wyczerpując energię baterii i skracając czas pracy słuchawek.

Porady i środki ostrożności dotyczące ładowania baterii



Należy korzystać tylko z ładowarek i przewodów zaakceptowanych przez firmę Samsung oraz przeznaczonych do słuchawek Galaxy Buds FE. Używanie niezgodnych ładowarek i kabli może spowodować poważne obrażenia lub uszkodzenie urządzenia.



- Nieprawidłowe podłączenie ładowarki może spowodować poważne uszkodzenie etui do ładowania. Żadne uszkodzenia wynikające z nieprawidłowej obsługi nie są objęte gwarancją.
- Używać tylko kabla USB typu C dostarczonego ze słuchawkami Galaxy Buds FE. Etui do ładowania może zostać uszkodzone w przypadku użycia kabla micro USB.
- W przypadku ładowania słuchawek Galaxy Buds FE, gdy port ładowarki będzie mokry, może dojść do uszkodzenia urządzenia. Dokładnie wysusz port ładowarki przed naładowaniem urządzenia Galaxy Buds FE.

- 60 mAh (typowo)*

*Typowa pojemność została sprawdzona w warunkach laboratoryjnych zapewnianych przez firmę zewnętrzną.

Typowa pojemność to szacowana średnia wartość uwzględniająca odchylenia w pojemnościach poszczególnych baterii z próby testowanej zgodnie z normą IEC 61960. Znamionowa pojemność to 58 mAh. Rzeczywisty czas eksploatacji baterii może różnić się w zależności od otoczenia sieciowego, sposobu korzystania z urządzenia i innych czynników.



- Ładowarki są sprzedawane oddzielnie.
- Aby oszczędzać energię, ładowarka powinna być odłączona od zasilania, kiedy nie jest używana. Ładowarka nie ma przelącznika włączania/wyłączania, dlatego dla oszczędności energii też należy odłączać ładowarkę od gniazdka elektrycznego, gdy nie jest używana.
- W przypadku korzystania z ładowarki zaleca się używanie dopuszczonej ładowarki, która zapewnia odpowiednie ładowanie.
- Etui do ładowania należy trzymać zamknięte podczas przechowywania lub ładowania słuchawek dokanałowych oraz podczas ładowania samego etui.
- Dotknięcie styków ładowania podczas ładowania etui do ładowania może mieć wpływ na proces ładowania.
- Dostanie się potu lub płynu do styków ładowania może spowodować korozję słuchawek Galaxy Buds FE. W przypadku stwierdzenia potu lub płynu na stykach ładowania lub słuchawkach przed ich włożeniem do etui do ładowania należy je wyczyścić.
- Po włożeniu słuchawek dokanałowych do etui do ładowania ładowanie rozpocznie się automatycznie. Zostanie ono wyłączone automatycznie po całkowitym naładowaniu słuchawek dokanałowych.
- Zostawienie słuchawek dokanałowych w etui do ładowania po całkowitym naładowaniu ich baterii nie powinno znacząco wpływać na okres eksploatacji słuchawek Galaxy Buds FE.
- Jeżeli słuchawki Galaxy Buds FE nie będą używane przez długi czas, przechowuj je po naładowaniu baterii.
- Pamiętaj, aby skrzydełka zamontować na słuchawkach w prawidłowym kierunku. Słuchawki nie będą się ładować, jeżeli nie zostaną poprawnie włożone do etui do ładowania.



- Korzystanie z innego źródła prądu niż ładowarka, na przykład komputera, może powodować wolniejsze ładowanie z powodu mniejszego natężenia prądu.
- Podczas ładowania słuchawki Galaxy Buds FE i ładowarka mogą się nagrzewać. Jest to normalne zjawisko, które nie powinno wpływać na trwałość ani wydajność działania słuchawek Galaxy Buds FE. Jeśli bateria nagrzeje się mocniej niż zwykle, ładowarka może przestać ładować.
- Jeśli baterie słuchawek Galaxy Buds FE nie ładują się prawidłowo, zanieś je razem z ładowarką do centrum serwisowego firmy Samsung lub autoryzowanego centrum serwisowego.
- Należy unikać zginania kabla USB. Może to spowodować uszkodzenie kabla USB lub obniżenie jego trwałości. Nigdy nie używać uszkodzonego kabla USB.

Identyfikacja lampek wskaźników baterii

Lampki wskaźnika baterii informują o stanie ładowania słuchawek dokanałowych i etui do ładowania.

Lampka wskaźnika baterii słuchawek dokanałowych jest wewnątrz etui do ładowania i pokazuje stan ładowania elementu dousznego. Lampka wskaźnika baterii etui do ładowania jest z przodu etui do ładowania i wskazuje stan ładowania baterii etui.

Lampka wskaźnika baterii słuchawek

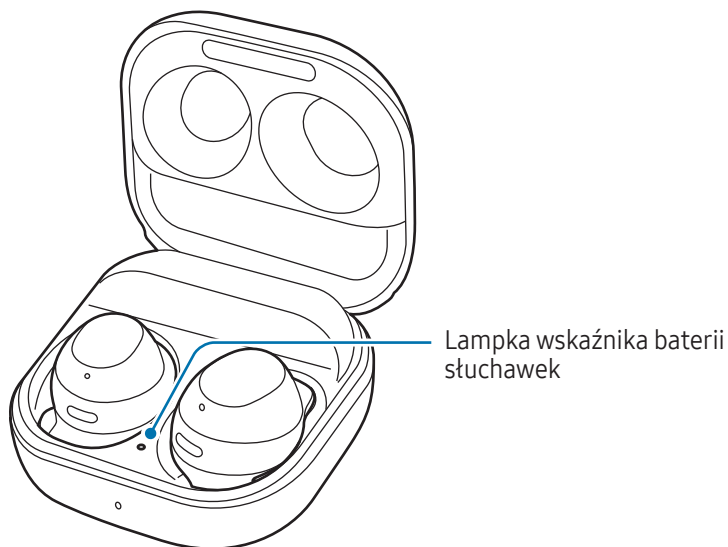

Kolor	Stan
Świeci ciągle, czerwonym światłem	<ul style="list-style-type: none"> • Ładowanie
Świeci ciągle, zielonym światłem	<ul style="list-style-type: none"> • W pełni naładowana
Miga na czerwono	<ul style="list-style-type: none"> • Ładowanie zablokowane z powodu nieodpowiedniej temperatury

Lampka wskaźnika baterii etui do ładowania

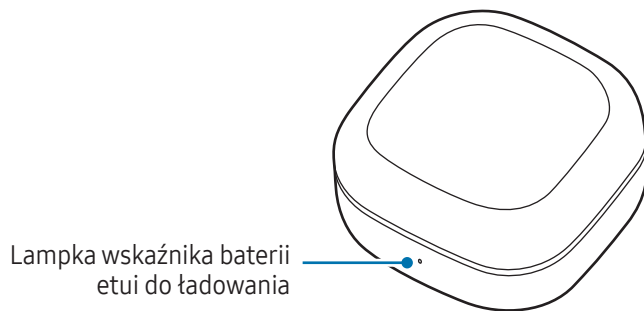

Kolor	Stan
Świeci ciągłym, czerwonym światłem	<ul style="list-style-type: none"> Ładowanie
Świeci ciągłym, zielonym światłem	<ul style="list-style-type: none"> W pełni naładowana
Miga na czerwono	<ul style="list-style-type: none"> Ładowanie zablokowane z powodu nieodpowiedniej temperatury
Miga na czerwono (miga po zamknięciu etui do ładowania)	<ul style="list-style-type: none"> Poziom energii baterii jest niski (niższy niż 10%)
Czerwony (świeci przez pięć sekund po zamknięciu etui do ładowania)	<ul style="list-style-type: none"> Poziom energii baterii jest niski (w zakresie od 10% do 29%)
Żółty (świeci przez pięć sekund po zamknięciu etui do ładowania)	<ul style="list-style-type: none"> Poziom energii baterii jest średni (w zakresie od 30% do 59%)
Zielony (świeci przez pięć sekund po zamknięciu etui do ładowania)	<ul style="list-style-type: none"> Poziom energii baterii jest wysoki (wyższy niż 60%)



Jeśli lampki wskaźnika baterii nie działają w opisany sposób, odłącz ładowarkę od etui do ładowania i podłącz ją ponownie.

Korzystanie ze słuchawek dokanałowych

Podłączanie słuchawek dokanałowych do urządzenia przenośnego

Przed połączeniem

- Naładuj etui do ładowania w sposób wystarczający.
- Aplikacja Galaxy Wearable musi zostać zainstalowana na urządzeniu przenośnym. Jeśli aplikacja nie jest zainstalowana na urządzeniu, pobierz aplikację z **Galaxy Store** lub **Sklep Play**.
-  • Aplikację Galaxy Wearable można pobrać tylko na urządzenia przenośne z systemem operacyjnym Android w wersji 8.0 (API 26) lub nowszej i z co najmniej 1,5 GB pamięci wewnętrznej.
- Język aplikacji Galaxy Wearable można zmienić na urządzeniu przenośnym. Na urządzeniu przenośnym otwórz **Ustawienia** i dotknij **Zarządzanie ogólne** → **Język**. Domyślnie może być wyświetlany język angielski, jeśli język wybrany w Ustawieniach nie jest obsługiwany w aplikacji Galaxy Wearable.

Pierwsze podłączanie słuchawek dokanałowych do urządzenia przenośnego Samsung

- 1 Sprawdź kierunek każdej słuchawki dokanałowej i włóż je poprawnie do odpowiadających im gniazd w etui do ładowania.
Jeśli nie miga lampka wskaźnika baterii słuchawek, podłącz etui do ładowania do ładowarki i ładuj je dłużej niż 10 minut.
- 2 Zamknij etui do ładowania.
- 3 Otwórz etui do ładowania.
Słuchawki zostaną automatycznie przełączone w tryb parowania Bluetooth, a na urządzeniu przenośnym pojawi się wyskakujące okienko.
Jeśli wyskakujące okienko nie pojawi się lub jeśli chcesz połączyć z urządzeniem przenośnym firmy innej niż Samsung i wykorzystującym system Android, patrz rozdział [Łączenie słuchawek dokanałowych z urządzeniem przenośnym firmy innej niż Samsung i wykorzystującym system Android](#) (lub w przypadku braku okienka wyskakującego z połączeniem).

 Jeśli lampka wskaźnika baterii etui do ładowania miga na czerwono, wyciągnąć słuchawki dokanałowe z etui do ładowania i włożyć je tam raz jeszcze.

4 Na urządzeniu przenośnym w okienku wyskakującym dotknij **Połącz**, a następnie postępuj zgodnie z instrukcjami wyświetlanymi na ekranie, aby nawiązać połączenie.

Po nawiązaniu połączenia słuchawki dokanałowe zostaną połączone automatycznie z urządzeniem przenośnym po otwarciu etui do ładowania, gdy słuchawki dokanałowe są wewnątrz tego etui.

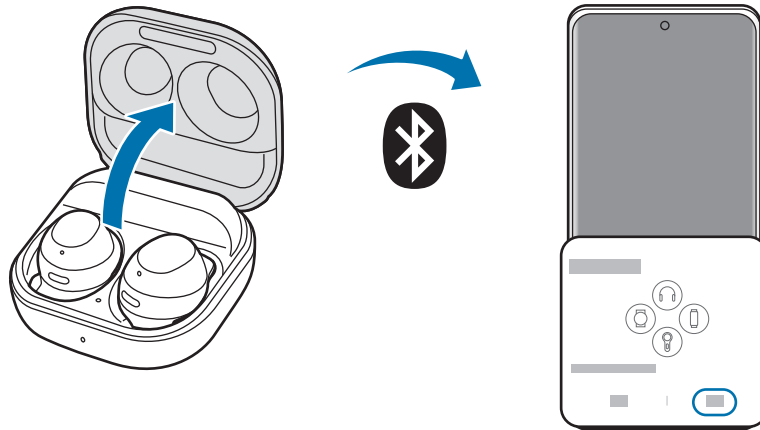

- 
- Aplikację Galaxy Wearable można pobrać tylko na urządzenia przenośne z systemem operacyjnym Android w wersji 8.0 (API 26) lub nowszej i z co najmniej 1,5 GB pamięci wewnętrznej.
 - Metody połączenia mogą się różnić w zależności od urządzenia przenośnego i wersji oprogramowania.
 - Okienko wyskakujące z informacjami o połączeniu jest wyświetlane tylko na urządzeniu przenośnym Samsung z systemem operacyjnym Android w wersji 9.0 lub nowszej z zainstalowaną aplikacją SmartThings. Jeśli okienko to nie jest wyświetlane, zaktualizuj aplikację SmartThings do najnowszej wersji.
 - Wygląd okna podręcznego może się różnić w zależności od podłączonego urządzenia przenośnego.
 - Jeżeli słuchawki dokanałowe nie połączą się z urządzeniem przenośnym w ciągu 3 minut, tryb parowania Bluetooth zostanie wyłączony. Zamknij etui do ładowania i otwórz je ponownie. Słuchawki przełączą się w tryb parowania Bluetooth.
 - Jeżeli chcesz podłączyć się do innego urządzenia mobilnego po ustanowieniu połączenia, zobacz [Podłączanie do innych urządzeń po odłączeniu od poprzedniego urządzenia przenośnego](#).



- W przypadku podłączania słuchawek dokanałowych do urządzenia przenośnego zarejestrowanego na koncie Samsung informacje dotyczące parowania słuchawek dokanałowych zostaną zsynchronizowane na innych urządzeniach przenośnych, które korzystają z tego samego konta Samsung, i na początku nie musisz ich ponownie parować. Aby podłączyć inne urządzenia, które korzystają z tego samego konta Samsung co słuchawki dokanałowe, na podłączanych urządzeniach przenośnych otwórz **Ustawienia**, dotknij **Połączenia** → **Bluetooth**, a następnie wybierz słuchawki dokanałowe zsynchronizowane za pośrednictwem konta Samsung.
- Jeśli do urządzenia przenośnego zostanie podłączona tylko jedna słuchawka dokanałowa, będziesz słyszeć dźwięk mono. Tryb ten zostanie automatycznie przełączony na stereo po podłączeniu do urządzenia przenośnego obu słuchawek dokanałowych.
- Jeżeli słuchawki dokanałowe nie łączą się z urządzeniem przenośnym, okno podręczne połączenia nie wyświetla się lub urządzenie przenośne nie wykrywa słuchawek dokanałowych, włóż je do etui do ładowania, dotknij obu słuchawek dokanałowych i przytrzymaj przez ponad trzy sekundy, aby ręcznie przełączyć je w tryb parowania Bluetooth. Po przełączeniu w tryb parowania Bluetooth lampka wskaźnika baterii słuchawek dokanałowych będzie migać na czerwono i zielono.

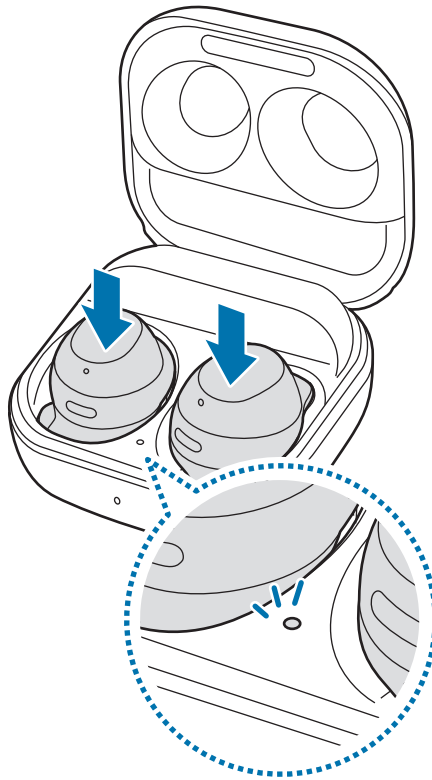

Łączenie słuchawek dokanałowych z urządzeniem przenośnym firmy innej niż Samsung i wykorzystującym system Android (lub w przypadku braku okienka wyskakującego z połączeniem)



Jeżeli połączenie zostanie nawiązane z urządzeniem przenośnym firmy innej niż Samsung, które również wykorzystuje system operacyjny Android, niektóre funkcje słuchawek dokanałowych mogą być niedostępne i słuchawki mogą nie działać prawidłowo.

- 1 Sprawdź kierunek każdej słuchawki dokanałowej i włóż je poprawnie do odpowiadających im gniazd w etui do ładowania.

Jeśli nie miga lampka wskaźnika baterii słuchawek, podłącz etui do ładowania do ładowarki i ładuj je dłużej niż 10 minut.

- 2 Zamknij etui do ładowania.

- 3 Otwórz etui do ładowania.

Słuchawki dokanałowe automatycznie przełączą się w tryb parowania Bluetooth.

- 4 Na swoim urządzeniu przenośnym włącz funkcję Bluetooth, aby połączyć słuchawki z urządzeniem. Otwórz aplikację **Galaxy Wearable**, a następnie postępuj zgodnie z instrukcjami wyświetlanymi na ekranie, aby zakończyć proces łączenia.



Środki ostrożności dotyczące posługiwania się interfejsem Bluetooth

- W celu uniknięcia problemów podczas podłączania słuchawek dokanałowych do innego urządzenia oba urządzenia należy umieścić blisko siebie.
- Upewnij się, że odległość między słuchawkami dokanałowymi a innym urządzeniem Bluetooth nie przekracza maksymalnego zasięgu połączenia Bluetooth (10 m). Odległość ta może być inna w zależności od środowiska, w którym używane są urządzenia.
- Upewnij się, że między słuchawkami dokanałowymi a podłączonym urządzeniem nie ma żadnych przeszkód, włącznie z ludźmi, ścianami, narożnikami lub płotami.
- Nie należy dotykać anteny Bluetooth w podłączonym urządzeniu.
- Bluetooth korzysta z tej samej częstotliwości co pewne produkty przemysłowe, naukowe, medyczne i niskonapięciowe, w związku z czym używanie tych produktów w pobliżu powodować zakłócenia w połączeniu.
- Niektóre urządzenia, szczególnie te, których nie przetestowała lub nie zaakceptowała grupa Bluetooth SIG, mogą nie być zgodne ze słuchawkami dokanałowymi.
- Funkcji Bluetooth nie wolno używać do celów sprzecznych z prawem (np. wykonywania pirackich kopii plików lub nielegalnego podsłuchiwania komunikacji w celach komercyjnych).

Umieszczanie słuchawek dokanałowych w uszach

Włóż skrzydełka do uszu i dopasuj do swoich uszu.

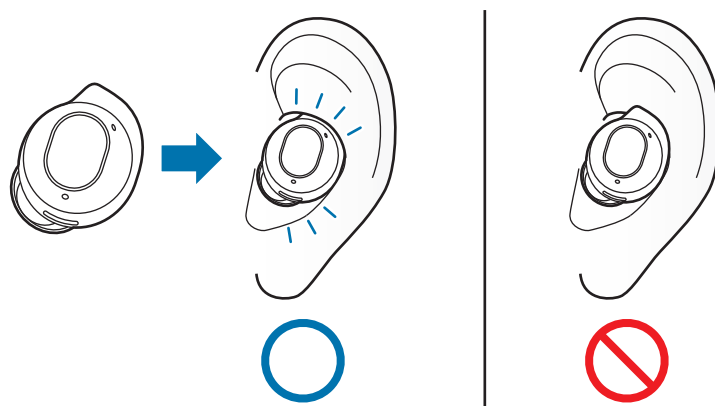

- Jeśli czujnik dotyku nie dotyka ucha, słuchawka dokanałowa może nie działać. Użyj wkładek do uszu dopasowanych do uszu, jeżeli urządzenie nie emituje dźwięku informującego o wykryciu słuchawek dokanałowych.
- Niektóre funkcje słuchawek dokanałowych, takie jak połączenia, mogą nie działać, jeżeli słuchawki nie zostaną umieszczone prawidłowo w uszach. Wybrać wkładki do uszu odpowiednie dla użytkownika i poprawnie założyć słuchawki dokanałowe.
- Postępuj zgodnie ze wszystkimi wyświetlonymi ostrzeżeniami i wskazówkami od autoryzowanego personelu w miejscach, w których korzystanie z urządzeń bezprzewodowych jest objęte obostrzeniami, np. w samolotach czy szpitalach.

- 1 Chwyć słuchawki dokanałowe za górną i dolną część, a następnie wyjmij je z etui do ładowania.

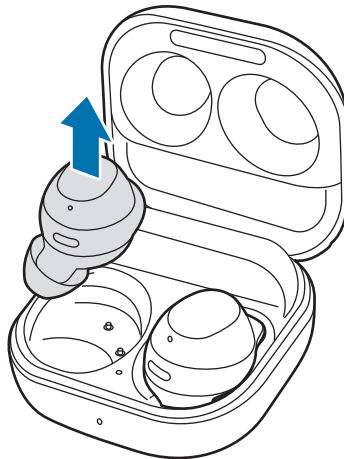

- 2 Sprawdzić kierunek ustawienia każdej ze słuchawek dokanałowych.
- 3 Trzymaj słuchawki dokanałowe skrzydełkami skierowanymi w górę tak, aby widoczne były oznaczenia kierunku, a następnie włóż słuchawki dokanałowe do uszu, dopasowując je do małżowiny usznej.
- 4 Dopasuj słuchawki dokanałowe, obracając je w lewo i w prawo, tak aby siedziały wygodnie w uszach. Czujniki dotykowe wykrywają umieszczenie słuchawek dokanałowych w uszach. Następnie słuchawka dokanałowa wyemituje dźwięk informujący o jego wykryciu.

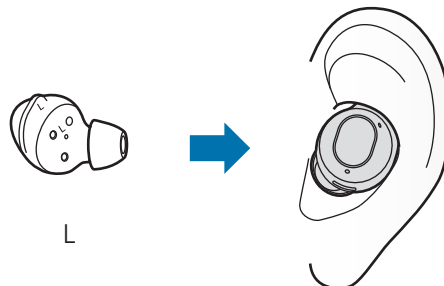

Korzystanie ze słuchawki dokanałowej przy użyciu dotyku

Wprowadzenie

Dotknij słuchawki dokanałowej, aby odtworzyć/zatrzymać muzykę czy też odebrać/odrzuć połączenie. Możesz także ustawić słuchawki dokanałowe tak, aby przy użyciu dotyku możliwe były wykonywanie innych działań.

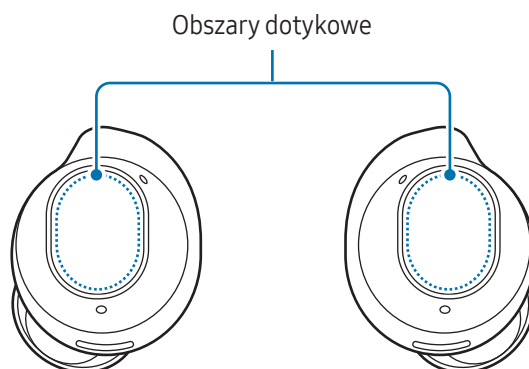

- ⚠ • W celu uniknięcia urazów uszu nie wywieraj zbyt silnego nacisku na słuchawki dokanałowe.
- Aby uniknąć uszkodzenia obszarów dotykowych, nie należy dotykać słuchawek dokanałowych ostrymi przedmiotami.
- 👉 • Należy zdjąć wszelkie metalowe przedmioty, takie jak kolczyki w uchu. Jeżeli słuchawki dokanałowe będą dotykać metalowego przedmiotu, ich funkcja dotyku może przestać działać.
- Jeżeli słuchawki dokanałowe są zapocone lub zamoczone, należy je wyczyścić. Funkcja dotyku słuchawek dokanałowych może przestać działać ze względu na obecność potu lub płynu.
- W przypadku korzystania z funkcji dotyku słuchawek dokanałowych nie zakrywaj obszarów, które będą dotykane przez włosy. Funkcja dotyku może przestać działać lub reagować.
- Po wyjęciu słuchawek dokanałowych z uszu nie dotykaj ich obszarów dotykowych. W przeciwnym razie może dojść do przypadkowego uruchomienia funkcji.

Informacje o gestach dotykowych

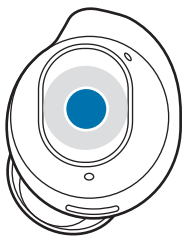

Pojedyncze dotknięcie

- Odtwarzanie lub wstrzymanie utworu.
- Należy zaprzestać korzystania z funkcji głośnego odczytania powiadomienia.



Podwójne dotknięcie

- Odtwarzanie następnego utworu.
- Odebranie lub zakończenie połączenia.



Potrójne dotknięcie

- Odtwarzanie poprzedniego utworu.
 - Trzykrotne dotknięcie słuchawki dokanałowej po trzech sekundach od rozpoczęcia odtwarzania utworu powoduje rozpoczęcie jego odtwarzania od początku. Trzykrotne dotknięcie słuchawki dokanałowej w ciągu trzech sekund od rozpoczęcia odtwarzania utworu powoduje rozpoczęcie odtwarzania poprzedniego utworu.



Dotknięcie i przytrzymanie

- Włącz wstępnie wybraną funkcję.
 - Domyślnie jest ona ustawiona na aktywowanie trybu kontroli hałasów. Więcej informacji o zmianie funkcji, która ma być włączona, można znaleźć w rozdziale [Konfigurowanie funkcji dotknięcia i przytrzymania](#).
- Odrzucanie połączenia.



- Sterowanie dotykowe słuchawek dokanałowych jest ustawione domyślnie na pojedyncze dotknięcie oraz dotknięcie i przytrzymanie. Aby korzystać z wszystkich funkcji dotykowych słuchawek dokanałowych, w urządzeniu przenośnym otwórz aplikację **Galaxy Wearable**, dotknij **Funkcje dotyk.** i włącz powiązane funkcje.
- Jeżeli słuchawki dokanałowe nie łączą się z urządzeniem przenośnym, okno podręczne połączenia nie wyświetla się lub urządzenie przenośne nie wykrywa słuchawek dokanałowych, włóż je do etui do ładowania, dotknij obu słuchawek dokanałowych i przytrzymaj przez ponad trzy sekundy, aby ręcznie przełączyć je w tryb parowania Bluetooth. Po przełączeniu w tryb parowania Bluetooth lampka wskaźnika baterii słuchawek dokanałowych będzie migać na czerwono i zielono.

Blokowanie funkcji dotykowej słuchawek dokanałowych

Można uniemożliwić wykonywanie przypadkowych czynności, blokując funkcję dotykową słuchawek dokanałowych.

Włączanie aplikacji Galaxy Wearable

Na urządzeniu przenośnym otwórz aplikację **Galaxy Wearable** i dotknij przełącznika **Funkcje dotyk.**, aby wyłączyć tę funkcję.

Aktywowanie z Ustawienia

 Ta funkcja jest dostępna tylko na urządzeniach przenośnych pracujących pod kontrolą nakładki One UI dla systemu Android 11 w wersji 3.1 i nowszej.

- 1 Na urządzeniu przenośnym otwórz **Ustawienia** i dotknij **Połączenia** → **Bluetooth**.
- 2 Dotknij  obok nazwy słuchawek dokanałowych w **Połączone urządzenia**.
- 3 Dotknij przełącznika **Funkcje dotyk.**, aby wyłączyć funkcję.

Włączanie z poziomu widżetu

Na urządzeniu przenośnym dodaj widżet **Galaxy Buds FE Manager** i dotknij przycisku, aby szybko zablokować funkcję dotyku słuchawek dokanałowych.

Konfigurowanie funkcji dotknięcia i przytrzymania

Możliwe jest ustawienie funkcji uruchamianej dotknięciem i przytrzymaniem słuchawki dokanałowej.

- 1 Na urządzeniu przenośnym otwórz aplikację **Galaxy Wearable**, dotknij **Funkcje dotyk.**, a następnie dotknij przełącznika w celu włączenia tej funkcji.
- 2 Dotknij przełącznika **Dotknięcie i przytrzymanie** w **Potrójne dotknięcie**, aby włączyć funkcję.
- 3 Dotknij **Dotknięcie i przytrzymanie** w **Potrójne dotknięcie** i wybierz funkcje uruchamiane dotknięciem i przytrzymaniem dla każdej ze słuchawek dokanałowych w **Lewa** lub **Prawa**.
 - **Przełącz redukcję szumów** – włącza lub wyłącza następujący tryb kontroli hałasów: aktywna redukcja szumów i redukcja dźwięków otoczenia. Więcej informacji można znaleźć w rozdziale [Włączanie trybu kontroli hałasów](#).
 - **Bixby**: rozpoczynanie rozmowy z inteligentną usługą asystentki głosowej. W przypadku korzystania z asystenta Bixby więcej informacji można znaleźć w rozdziale [Korzystanie z asystenta Bixby](#).
 - **Ciszej/Głośniej**: regulowanie głośności.



- Jeżeli funkcja regulacji głośności zostanie przydzielona do funkcji uruchamianej dotknięciem i przytrzymaniem słuchawki dokanałowej po jednej stronie, odpowiednia funkcja regulacji głośności zostanie też automatycznie ustawiona dla drugiej słuchawki.
- Jeżeli funkcja regulacji głośności jest już wybrana, zmiana funkcji uruchamianej dotknięciem i przytrzymaniem słuchawki dokanałowej po jednej stronie spowoduje zmianę funkcji drugiej słuchawki na aktywację trybu kontroli hałasów.

Korzystanie z trybu kontroli hałasów

Wprowadzenie

Dostępne są dwa tryby kontroli hałasów: aktywne tłumienie hałasów i tryb dźwięków otoczenia.

Istnieje możliwość włączania funkcji aktywnego tłumienia hałasów, aby zmniejszyć głośność dźwięków wokół. Można jej używać, aby eliminować zakłócenia przykładowo podczas słuchania muzyki. W przeciwnym wypadku włącz funkcję trybu dźwięków otoczenia, aby wyraźnie słyszeć dźwięki z otoczenia, co pozwoli reagować na potencjalne zagrożenia lub słuchać głosu innych osób w trakcie rozmowy.



Jeżeli mikrofon (zewnętrzny mikrofon, gdy słuchawki dokanałowe są włożone) i jego obszar są całkowicie zakryte, podczas uruchamiania funkcji kontroli szumu może wystąpić sprzężenie zwrotne.



Tryb kontroli hałasów można włączyć tylko wtedy, gdy obie słuchawki dokanałowe są włożone do uszu.

Włączanie trybu kontroli hałasów

Włączanie z poziomu słuchawek dokanałowych

Ustaw funkcję uruchamianą dotknięciem i przytrzymaniem na **Przełącz redukcję szumów**, a następnie dotknij i przytrzymaj słuchawkę dokanałową.

Zostanie włączona następująca funkcja kontroli hałasów: aktywna redukcja szumów i redukcja dźwięków otoczenia.





Jeśli funkcja uruchamiana dotknięciem i przytrzymaniem jest ustawiona na **Przełącz redukcję szumów** i zawiera opcję wył., kontrola hałasów może zostać wyłączona. Dotknij  obok **Przełącz redukcję szumów**, aby sprawdzić wybraną opcję.

Włączanie aplikacji Galaxy Wearable

Na urządzeniu przenośnym otwórz aplikację **Galaxy Wearable** i dotknij **Aktywne usuwanie szumów** lub **Dźwięk otoczenia**.

Aktywowanie z Ustawienia

 Ta funkcja jest dostępna tylko na urządzeniach przenośnych pracujących pod kontrolą nakładki One UI dla systemu Android 11 w wersji 3.1 i nowszej.

- 1 Na urządzeniu przenośnym otwórz **Ustawienia** i dotknij **Połączenia** → **Bluetooth**.
- 2 Dotknij  obok nazwy słuchawek dokanałowych w **Połączone urządzenia**.
- 3 Dotknij **Aktywne usuwanie szumów** lub **Dźwięk otoczenia**, aby włączyć tę funkcję.

Włączanie z poziomu widżetu

Na urządzeniu przenośnym dodaj widżet **Galaxy Buds FE Manager** i dotknij przycisku, aby włączyć tryb kontroli hałasów.

Słuchanie muzyki

Muzykę zapisaną w urządzeniu przenośnym możesz odtwarzać, podłączając do niego słuchawki dokanałowe. Można strumieniować muzykę odtwarzaną z połączonego urządzenia przenośnego.

Na urządzeniu przenośnym otwórz aplikację do odtwarzania muzyki i zacznij odtwarzać pliki muzyczne.

 W przypadku słuchania muzyki przy użyciu słuchawek dokanałowych i odłożeniu ich na podłogę muzyka może być nadal odtwarzana. Ta sama sytuacja może wystąpić, jeżeli bateria etui do ładowania została rozładowana całkowicie.

Odtwarzanie lub wstrzymanie utworu

Dotknij słuchawki dokanałowej, aby odtworzyć lub wstrzymać utwór.

Odtwarzanie następnego utworu

Dwukrotnie dotknij słuchawki dokanałowej, aby przejść do następnego utworu.

Odtwarzanie poprzedniego utworu

Dotknij trzykrotnie słuchawki dokanałowej, aby przejść do poprzedniego utworu.



Trzykrotne dotknięcie słuchawki dokanałowej po trzech sekundach od rozpoczęcia odtwarzania utworu powoduje rozpoczęcie jego odtwarzania od początku. Trzykrotne dotknięcie słuchawki dokanałowej w ciągu trzech sekund od rozpoczęcia odtwarzania utworu powoduje rozpoczęcie odtwarzania poprzedniego utworu.

Regulowanie głośności

Głośność można regulować przez dotknięcie słuchawki dokanałowej oraz jej przytrzymanie po ustawieniu regulacji głośności jako funkcji uruchamianej dotknięciem i przytrzymaniem.



- Jeśli po ustawieniu maksymalnego poziomu głośności dźwięk w słuchawkach dokanałowych odtwarzany jest cicho, należy dostosować głośność na podłączonym urządzeniu przenośnym.
- Po podłączeniu słuchawek dokanałowych do urządzenia przenośnego podczas odtwarzania muzyki poziom głośności może ulec zmianie.
- Jeżeli funkcja regulacji głośności zostanie przydzielona do funkcji uruchamianej dotknięciem i przytrzymaniem słuchawki dokanałowej po jednej stronie, odpowiednia funkcja regulacji głośności zostanie też automatycznie ustawiona dla drugiej słuchawki.

- 1 Na urządzeniu przenośnym otwórz aplikację **Galaxy Wearable**, dotknij **Funkcje dotyk.**, a następnie dotknij przełącznika w celu włączenia tej funkcji.
- 2 Dotknij przełącznika **Dotknięcie i przytrzymanie w Potrójne dotknięcie**, aby włączyć funkcję.
- 3 Dotknij **Dotknięcie i przytrzymanie w Potrójne dotknięcie** i wybierz **Ciszej** lub **Głośniej** w **Lewa** lub **Prawa**.
- 4 Dotknij i przytrzymaj prawą słuchawkę dokanałową. Unieś palec po osiągnięciu głośności wymaganej do zwiększenia głośności.
Dotknij i przytrzymaj lewą słuchawkę dokanałową. Unieś palec po osiągnięciu głośności wymaganej do zmniejszenia głośności.

Korzystanie z korektora graficznego

Możesz wybrać z sześciu różnych opcji korektora i słuchać tej samej muzyki, ale mającej inny i unikatowy dźwięk.

Na urządzeniu przenośnym otwórz aplikację **Galaxy Wearable**, dotknij **Ustawienia słuchawek** → **Korektor**, a następnie wybierz żądaną opcję.

Używanie funkcji telefonu

Podczas noszenia słuchawek dokanałowych po podłączeniu ich do urządzenia przenośnego możesz odbierać i kontrolować połączenia z podłączonego urządzenia przenośnego.



- Jeżeli nie otrzymujesz powiadomień o numerze telefonu lub nazwie kontaktu w powiadomieniu głosowym, na urządzeniu przenośnym otwórz aplikację **Telefon** i dotknij **☰** → **Ustawienia** → **Odbieranie i kończenie połączeń**, a następnie dotknij przełącznika **Odczytuj głośno nazwy rozmówców**, aby włączyć tę funkcję.
- Jeżeli funkcja dotyku słuchawek dokanałowych nie działa, na urządzeniu przenośnym otwórz aplikację **Galaxy Wearable**, dotknij **Funkcje dotyk.**, a następnie włącz opcję w **Sterowanie połączeniami**.

Odbieranie lub odrzucanie połączenia

Po nadejściu połączenia, gdy słuchawki dokanałowe są używane, zostanie na nich wyemitowany dźwięk i powiadomienie głosowe o numerze telefonu przychodzącego połączenia lub nazwa zapisana w kontaktach.

Aby odebrać połączenie, dwukrotnie dotknij słuchawki dokanałowej.

Aby odrzucić połączenie, dotknij słuchawki dokanałowej i przytrzymaj ją.

Kończenie połączenia

Dwukrotnie dotknij słuchawki dokanałowej, aby zakończyć bieżące połączenie.

Bixby

Wprowadzenie

Asystent Bixby jest interfejsem użytkownika, który ułatwia użytkowanie urządzenia.

Możesz rozmawiać z asystentem Bixby lub wydawać mu polecenia pisane. Asystent Bixby uruchomi żadaną funkcję lub wyświetli potrzebne informacje na podłączonym urządzeniu przenośnym. Więcej informacji można znaleźć na stronie www.samsung.com/bixby.



- Ta funkcja jest dostępna tylko, gdy połączone jest urządzenie przenośne obsługujące Bixby.
- Dostępne są tylko niektóre języki w zależności od pakietu asystenta Bixby na urządzeniu przenośnym. Niektóre funkcje mogą nie być dostępne w zależności od regionu.

Uruchamianie asystenta Bixby

Pamiętaj, aby ustawić funkcję uruchamianą dotknięciem i przytrzymaniem na otwieranie asystenta Bixby, a następnie dotknij i przytrzymaj słuchawkę dokanałową.

Korzystanie z asystenta Bixby

Dotknij słuchawki dokanałowej i przytrzymaj ją, a następnie powiedz swoje polecenie. Możesz też powiedzieć polecenie wznawiania pracy, a potem właściwe polecenie.

Na przykład, przytrzymując słuchawkę dokanałową, powiedz „How’s the weather today?”. Na połączonym urządzeniu przenośnym zostaną wyświetlone informacje pogodowe.

Jeżeli asystent Bixby zada pytanie w czasie rozmowy, nie musisz przytrzymywać słuchawki dokanałowej ani dotykać  w celu kontynuowania rozmowy.

Wznawianie pracy Bixby za pomocą głosu

Możliwe jest rozpoczynanie rozmowy z asystentem Bixby przez wypowiedzenie słów „Hi, Bixby” lub „Bixby”, gdy słuchawki dokanałowe są włożone do uszu.

- 1 Na urządzeniu przenośnym otwórz aplikację **Galaxy Wearable** i dotknij **Ustawienia słuchawek**.
- 2 Dotknij **Budzenie głosowe Bixby** i dotknij przełącznika, aby włączyć tę funkcję.



Po włączeniu tej funkcji funkcja wznawiania pracy Bixby za pomocą głosu zostanie też automatycznie włączona na połączonym urządzeniu przenośnym.

Komunikacja za pomocą wprowadzania tekstu

Jeżeli asystent ma problem z poprawnym rozpoznawaniem głosu ze względu na hałasy z otoczenia lub jesteś w miejscu, w którym nie można rozmawiać, możesz komunikować się z asystentem Bixby, wprowadzając tekst.

Dotknij słuchawki dokanałowej i przytrzymaj ją, dotknij , a następnie wprowadź swoje polecenie.

W trakcie komunikacji Bixby również będzie odpowiadać za pośrednictwem tekstu.

Porady dotyczące lepszego działania rozpoznawania mowy

- Mów wyraźnie.
- Mów w cichych miejscach.
- Nie używaj słów obraźliwych lub slangowych.
- Unikaj mówienia dialektami.

Słuchawki Galaxy Buds FE mogą nie rozpoznać tego, co mówisz, lub mogą wykonać niechciane polecenia w zależności od otoczenia i sposobu mówienia.

Aplikacja Galaxy Wearable

Wprowadzenie

Aby połączyć słuchawki dokaładowe z urządzeniem przenośnym, należy zainstalować na nim aplikację Galaxy Wearable. Możesz sprawdzać pozostały poziom energii baterii słuchawek Galaxy Buds FE i konfigurować ustawienia za pomocą aplikacji Galaxy Wearable.

Na urządzeniu przenośnym otwórz aplikację **Galaxy Wearable**.

Aby wyszukać ustawienia przez wprowadzenie słów kluczowych, dotknij **Q**. Możesz je też wyszukiwać, wybierając znacznik w **Sugestie**.



- W przypadku łączenia słuchawek dokaładowych z urządzeniem przenośnym po raz pierwszy zapoznaj się z informacjami w rozdziale [Podłączanie słuchawek dokaładowych do urządzenia przenośnego](#).
- Niektóre funkcje mogą nie być dostępne w zależności od rodzaju podłączonego urządzenia.

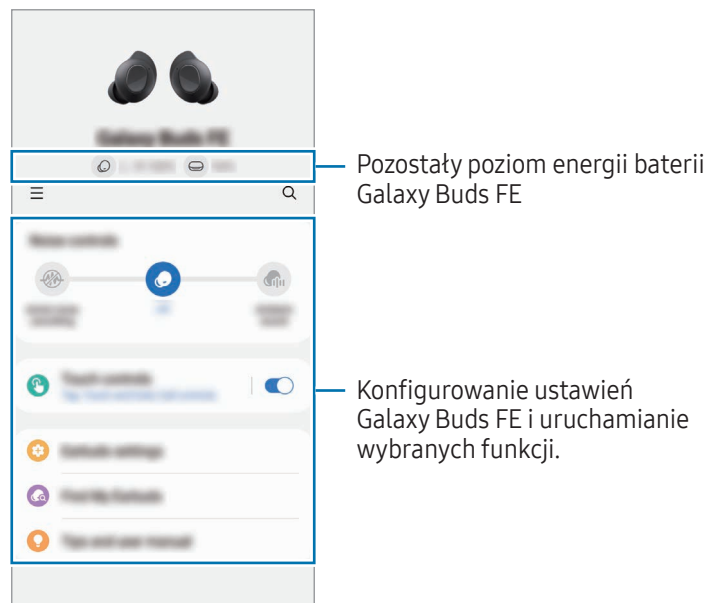

Dotknij **☰**, aby użyć następujących opcji dodatkowych:



- **⚙️**: konfigurowanie ustawień aplikacji Galaxy Wearable.
- **Dodaj nowe urządzenie**: odłączanie urządzenia od aktualnie połączanego telefonu i łączenie go z nowym urządzeniem. Postępuj zgodnie z instrukcjami wyświetlanymi na ekranie, aby zakończyć proces łączenia. Więcej informacji można znaleźć w rozdziale [Podłączanie i odłączanie słuchawek dokaładowych](#).

- **Zarządzanie urządzeniami:** zarządzanie połączonymi urządzeniami, gdy z telefonem są połączone co najmniej dwa urządzenia. Aby odłączyć urządzenie od telefonu, wybierz urządzenie i dotknij **Usuń**.

Podłączanie i odłączanie słuchawek dokanałowych

Odłączanie urządzeń przenośnych od słuchawek dokanałowych

Włóż słuchawki dokanałowe do etui do ładowania, a następnie zamknij je. Połączenie Bluetooth zostanie zakończone.

Aby ręcznie odłączyć słuchawki dokanałowe od urządzenia przenośnego, na ekranie Galaxy Wearable urządzenia przenośnego dotknij  → . Ewentualnie na urządzeniu przenośnym otwórz **Ustawienia**, dotknij **Połączenia** → **Bluetooth**, a następnie odłącz słuchawki dokanałowe od urządzenia przenośnego w **Połączone urządzenia**.

Ponowne łączenie urządzeń przenośnych z tymczasowo rozłączonymi słuchawkami dokanałowymi

Aby ponownie połączyć słuchawki dokanałowe, które zostały tymczasowo rozłączone z urządzeniem, włóż je do etui do ładowania, a następnie zamknij je. Potem otwórz etui do ładowania ponownie.

Aby ręcznie ponownie połączyć słuchawki dokanałowe z urządzeniem przenośnym, na ekranie Galaxy Wearable urządzenia przenośnego dotknij **Połącz**.

Nawiązywanie połączenia z nowymi słuchawkami dokanałowymi

Można tymczasowo odłączyć słuchawki dokanałowe od urządzenia przenośnego, a następnie podłączyć do niego nowe elementy.

Na ekranie Galaxy Wearable urządzenia przenośnego dotknij  → **Dodaj nowe urządzenie**.

Podłączanie do innych urządzeń po odłączeniu od poprzedniego urządzenia przenośnego

- 1 Rozłącz słuchawki dokanałowe z poprzednim urządzeniem przenośnym. Na urządzeniu przenośnym otwórz **Ustawienia**, dotknij **Połączenia** → **Bluetooth**, a następnie odłącz słuchawki dokanałowe od urządzenia przenośnego w **Połączone urządzenia**.
- 2 Zamknij etui do ładowania i otwórz je ponownie, aby włączyć tryb parowania Bluetooth.
- 3 Otwórz aplikację **Galaxy Wearable** na nowym urządzeniu przenośnym i postępuj zgodnie z instrukcjami wyświetlanymi na ekranie, aby nawiązać połączenie.

Przełączanie urządzeń przenośnych połączonych ze słuchawkami dokanałowymi

Gdy słuchawki dokanałowe są połączone z co najmniej dwoma urządzeniami przenośnymi, możesz łatwo przełączyć urządzenia przenośne bez odłączania od poprzedniego urządzenia przenośnego.

Na urządzeniu przenośnym, na które chcesz się przełączyć, otwórz **Ustawienia**, dotknij **Połączenia** → **Bluetooth**, a następnie wybierz słuchawki dokanałowe w **Połączone urządzenia**.

-  Połączenia między słuchawkami dokanałowymi i urządzeniami przenośnymi mogą być przełączane automatycznie w pewnych okolicznościach. Na przykład, gdy słuchawki dokanałowe są zarejestrowane zarówno na tablecie, jak i telefonie połączonych z tym samym kontem Samsung, można odbierać połączenia przychodzące z telefonu na słuchawkach dokanałowych, a jednocześnie oglądać film na tablecie, ponieważ połączenie słuchawek dokanałowych zostanie przełączone automatycznie na telefon.

Konfigurowanie ustawień słuchawek Galaxy Buds FE

Wprowadzenie

Można sprawdzać stan słuchawek Galaxy Buds FE, które są połączone z urządzeniem przenośnym, i konfigurować ich ustawienia.

Na urządzeniu przenośnym otwórz aplikację **Galaxy Wearable**.

-  Niektóre funkcje, takie jak tryb kontroli hałasów lub funkcja wznawiania pracy Bixby, mogą wpływać na czas pracy słuchawek dokanałowych.

Ustawianie trybu kontroli hałasów

Możliwe jest włączanie lub wyłączanie funkcji aktywnego tłumienia hałasów lub trybu dźwięków otoczenia na podstawie sytuacji lub warunków otoczenia. Można też włączyć automatyczne włączanie trybu dźwięków otoczenia.

Na ekranie Galaxy Wearable urządzenia przenośnego wybierz funkcję, a następnie zmień jej ustawienia.

- **Aktywne usuwanie szumów:** ogranicz hałas z zewnątrz.
- **Wyłączone:** wyłączenie trybu kontroli hałasów.
- **Dźwięk otoczenia:** pozwala słyszeć dźwięki z otoczenia.

Funkcje dotyk.

Skonfiguruj ustawienia funkcji dotykowych słuchawek dokanałowych.

Na ekranie Galaxy Wearable urządzenia przenośnego dotknij **Funkcje dotyk.**, a następnie dotknij przełącznika w celu włączenia tej funkcji.

- **Dotknięcie:** odtworzenie lub wstrzymanie utworu.
- **Dwukrotne dotknięcie:** odtworzenie następnego utworu.
- **Potrójne dotknięcie:** odtworzenie poprzedniego utworu.
- **Dotknięcie i przytrzymanie:** wybór funkcji, która ma być aktywowana dotknięciem i przytrzymaniem. Więcej informacji można znaleźć w rozdziale [Konfigurowanie funkcji dotknięcia i przytrzymania](#).
- **Sterowanie połączeniami:** dwukrotne dotknięcie słuchawek dokanałowych umożliwia odebranie połączenia lub jego zakończenie. Przytrzymanie pozwala odrzucić połączenie.

Ustawienia słuchawek

Możliwe jest sprawdzanie informacji powiązanych ze słuchawkami dokanałowymi i zmienianie różnych ustawień.

Na ekranie Galaxy Wearable urządzenia przenośnego dotknij **Ustawienia słuchawek**.

Korektor

Wybierz opcję korektora graficznego, której chcesz użyć.

Na ekranie Galaxy Wearable urządzenia przenośnego dotknij **Ustawienia słuchawek** → **Korektor**, a następnie wybierz żadaną opcję korektora.

Test dopasowania słuchawek

Sprawdź dopasowanie słuchawek dokanałowych w celu zapewnienia lepszego dźwięku i prawidłowego działania funkcji aktywnego tłumienia hałasów.

- 1 Na ekranie Galaxy Wearable urządzenia przenośnego dotknij **Ustawienia słuchawek** → **Test dopasowania słuchawek**.
- 2 Włóż obie słuchawki dokanałowe do uszu i dotknij **Początek**.
Słuchawki dokanałowe zaczną emitować dźwięk i rozpocznie się test.
Jeśli na ekranie pojawi się komunikat, że musisz wyregulować słuchawki dokanałowe, spróbuj to zrobić albo zamień miejscami wkładki do uszu i dotknij **Spróbuj ponownie**, aby rozpocząć test od nowa.



Jeśli wyjmiesz słuchawki dokanałowe z uszu podczas testu dopasowania, test zostanie przerwany.

Głośno odczytuj powiadomienia

Powiadomienia z aplikacji urządzenia przenośnego przesyłane są za pośrednictwem słuchawek dokanałowych.

Na ekranie Galaxy Wearable urządzenia przenośnego dotknij **Ustawienia słuchawek** → **Głośno odczytuj powiadomienia**.

- **Q** : wyszukiwanie aplikacji, których powiadomienia mają być odbierane.
- **Czytaj na głos, używając tel.:** ustawienie słuchawek dokanałowych na otrzymywanie powiadomień z urządzenia przenośnego nawet wtedy, gdy używane jest urządzenie przenośne.
- **Wszystkie aplikacje:** umożliwia wybór aplikacji, których powiadomienia mają być odbierane, jak również zmianę ustawień powiadomień poszczególnych aplikacji. Możesz też dotknąć **Wszystkie**, aby sprawdzić aplikacje podzielone według ustawienia odczytywania powiadomień.

Budzenie głosowe Bixby

Wznów pracę Bixby głosem w celu rozpoczęcia rozmowy z inteligentną usługą pomocy głosowej.

Na ekranie Galaxy Wearable urządzenia przenośnego dotknij **Ustawienia słuchawek** → **Budzenie głosowe Bixby**, a następnie dotknij przelącznika w celu włączenia tej funkcji.

Po dotknięciu przelącznika **Płynne mówienie** w celu aktywowania funkcji, od razu wypowiedz komendę bez czekania na dźwiękową informację zwrotną.

Dźwięk otoczenia podczas poł.

Funkcję Dźwięki otoczenia można skonfigurować w ten sposób, aby wyraźnie słyszeć swój głos podczas mówienia z normalnym poziomem głośności. Zapewni to doskonały komfort rozmowy w trakcie długich połączeń.

Na ekranie Galaxy Wearable urządzenia przenośnego dotknij **Ustawienia słuchawek** → **Dźwięk otoczenia podczas poł.**, a następnie dotknij przełącznika w celu włączenia tej funkcji.

Wykrywanie słuchawki w uchu podczas połączeń

Słuchawki dokanałowe lub urządzenie przenośne można skonfigurować, tak aby połączenie było odtwarzane na słuchawkach tylko po wykryciu włożenia słuchawek dokanałowych do uszu.

Na ekranie Galaxy Wearable urządzenia przenośnego dotknij **Ustawienia słuchawek** → **Wykrywanie słuchawki w uchu podczas połączeń**, a następnie dotknij przełącznika w celu włączenia tej funkcji.

Jeżeli funkcja jest wyłączona, głos osoby dzwoniącej będzie odtwarzany w słuchawkach dokanałowych, nawet gdy nie są włożone do uszu.

Łatwe łączenie słuchawek

Istnieje możliwość szybkiego przełączania urządzenia przenośnego połączonego ze słuchawkami dokanałowymi. Możesz aktywować tę funkcję, aby przełączać połączenie ze swojego urządzenia przenośnego na inne pobliskie urządzenie przenośne połączone z tym samym kontem Samsung lub urządzeniem, które było poprzednio połączone ze słuchawkami dokanałowymi.

Na ekranie Galaxy Wearable urządzenia przenośnego dotknij **Ustawienia słuchawek** → **Łatwe łączenie słuchawek**, a następnie dotknij przełącznika w celu włączenia tej funkcji.

 Zachowaj ostrożność, aby nie połączyć słuchawek dokanałowych z urządzeniem przenośnym innej osoby.

Labs

Możliwe jest korzystanie z nowych funkcji słuchawek dokanałowych.

Na ekranie Galaxy Wearable urządzenia przenośnego dotknij **Ustawienia słuchawek** → **Labs**.

- **Tryb grania:** minimalizowanie opóźnienia dźwięku słuchawek dokanałowych w celu wyeliminowania czasu zwłoki wyjścia wideo i dźwięku, a także zapewnienia prawidłowo zsynchronizowanego dźwięku podczas grania w gry.



Ta funkcja jest dostępna tylko w przypadku podłączania do urządzenia przenośnego firmy Samsung z systemem operacyjnym Android.

Resetuj

Wszystkie ustawienia słuchawek dokanałowych można zresetować.

Na ekranie Galaxy Wearable urządzenia przenośnego dotknij **Ustawienia słuchawek** → **Resetuj**.

Dostępność

Skonfiguruj różne ustawienia, aby jeszcze bardziej ułatwić dostęp do funkcji słuchawek dokanałowych.

Na ekranie Galaxy Wearable urządzenia przenośnego dotknij **Ustawienia słuchawek** → **Dostępność**.

- **Balans dźwięku L/P:** można dostosować balans głośności między lewym i prawym kanałem w razie niedosłuchu lub gdy używanie jednej słuchawki dokanałowej jest wygodniejsze. Przeciągnij pasek regulacji **Balans dźwięku L/P**, aby dostosować balans. Jeżeli pasek zostanie przeciągnięty w lewo, spowoduje to zwiększenie głośności lewej słuchawki dokanałowej i na odwrót.
- **Red. szum. za pom. jedn. słuch.:** funkcję kontroli hałasów można włączyć nawet w przypadku korzystania z tylko jednej słuchawki dokanałowej.
- **Wzmocnienie dźwięku otoczenia:** dopasowywanie dźwięku do własnego słuchu i preferencji. Dostosuj dźwięk, przeciągając pasek regulacji w **Głośność dźwięku otoczenia** lub **Ton dźwięku otoczenia**.

Aktualizacja oprogr. słuchawek

Zaktualizuj oprogramowanie słuchawek dokanałowych przy użyciu usługi FOTA (firmware over-the-air).

Na ekranie Galaxy Wearable urządzenia przenośnego dotknij **Ustawienia słuchawek** → **Aktualizacja oprogr. słuchawek**.

- **Pobierz i zainstaluj:** ręczne sprawdzanie pod kątem aktualizacji i instalowanie.
- **Aktualizuj automatycznie:** ustawienie automatycznej aktualizacji gdy słuchawki dokanałowe znajdują się w etui do ładowania.

Diagnostyka

Słuchawki Galaxy Buds FE możesz przetestować za pomocą aplikacji Samsung Members.

Na ekranie Galaxy Wearable urządzenia przenośnego dotknij **Ustawienia słuchawek** → **Diagnostyka**.

Słuchawki — informacje

Umożliwia wyświetlenie informacji dotyczących słuchawek Galaxy Buds FE.

Na ekranie Galaxy Wearable urządzenia przenośnego dotknij **Ustawienia słuchawek** → **Słuchawki — informacje**.

Aby zmienić nazwę słuchawek Galaxy Buds FE, dotknij **Edytuj**.

- **Informacje prawne:** wyświetlanie informacji prawnych dla Galaxy Buds FE.
- **Informacje o oprogramowaniu:** wyświetlanie informacji o oprogramowaniu słuchawek dokanałowych.
- **Informacje o baterii:** sprawdzanie informacji o baterii słuchawek dokanałowych i etui do ładowania.

Znajdź moje słuchawki

Jeżeli zgubisz swoje słuchawki dokanałowe, użyj funkcji Znajdź SmartThings w aplikacji SmartThings zainstalowanej na połączonym urządzeniu przenośnym, aby je łatwo znaleźć.

Na ekranie Galaxy Wearable urządzenia przenośnego dotknij **Znajdź moje słuchawki**.

Ekran Znajdź SmartThings dostępny w aplikacji SmartThings pojawi się na ekranie urządzenia przenośnego, umożliwiając sprawdzenie lokalizacji zagubionych słuchawek dokanałowych na mapie. Można je także odszukać, posługując się sygnałem dźwiękowym wydawanym przez słuchawki dokanałowe.



- Obsługa funkcji Znajdź SmartThings zależy od wersji oprogramowania połączonego urządzenia przenośnego.
- Ekran może zostać przełączony automatycznie na znajdowanie słuchawek dokanałowych za pomocą funkcji Znajdź SmartThings, jeżeli połączone urządzenie przenośne obsługuje tę funkcję.
- Aby znaleźć słuchawki dokanałowe za pomocą funkcji Znajdź SmartThings, należy włączyć tryb Zagubione funkcji Znajdź SmartThings, a także wszystkie funkcje powiązane ze znajdowaniem urządzeń w trybie offline.
- Jeżeli znalezione słuchawki dokanałowe są poza etui do ładowania, ich wyszukanie może zająć co najmniej cztery minuty.



Informacje dotyczące użytkowania

Środki ostrożności dotyczące korzystania z urządzenia

Aby bezpiecznie i prawidłowo korzystać z tego urządzenia, należy uważnie przeczytać tę instrukcję.

- Przedstawione opisy bazują na ustawieniach domyślnych urządzenia.
- W zależności od regionu, operatora sieci, specyfikacji modelu lub oprogramowania urządzenia opisana w instrukcji zawartość może być inna od wyświetlanej na urządzeniu.
- Przed rozpoczęciem korzystania z innych urządzeń przenośnych upewnij się, że są one zgodne z urządzeniem. Specyfikacje urządzeń przenośnych są dostępne w witrynie Samsung.
- Oprogramowanie, źródła dźwięku, tapety, obrazy i inne multimedia dostarczone z tym urządzeniem są udostępniane na licencji do ograniczonego użycia. Wyodrębnianie i używanie tych materiałów do celów komercyjnych lub innych jest naruszeniem praw autorskich. Użytkownicy ponoszą wyłączną odpowiedzialność za nieprawidłowe użycie multimediiów.
- Domyślne aplikacje dostarczane z urządzeniem mogą być aktualizowane i w związku z tym mogą przestać być obsługiwane bez uprzedzenia.
- Modyfikowanie systemu operacyjnego urządzenia lub instalowanie oprogramowania z nieoficjalnych źródeł może być przyczyną wadliwego działania urządzenia i uszkodzenia lub utraty danych. Te czynności są naruszeniem umowy licencyjnej firmy Samsung i powodują unieważnienie gwarancji.
- Niektóre funkcje mogą działać inaczej, niż opisano w niniejszej instrukcji, zależnie od producenta i modelu urządzenia przenośnego podłączonego do urządzenia.
- Ten produkt zawiera określone oprogramowanie udostępniane za darmo/na licencji open source. Informacje o licencji oprogramowania open source używanego w tym produkcie można znaleźć w witrynie opensource.samsung.com.
- Urządzenie jest wyposażone w magnesy. Należy trzymać je z dala od kart kredytowych, implantów medycznych oraz innych urządzeń, których działanie może zostać zakłócone przez magnesy. W przypadku urządzeń medycznych należy zachować odległość od urządzenia większą niż 15 cm. W przypadku podejrzenia powstawania zakłóceń w pracy urządzenia medycznego należy zaprzestać korzystania z urządzenia i skonsultować się ze swoim lekarzem lub producentem urządzenia medycznego.
- Ten produkt wykorzystuje magnesy. Nie przechowuj urządzenia w pobliżu pól magnetycznych. Może to spowodować usterki.

Ikony pomocnicze

-  **Ostrzeżenie:** sytuacje, które mogą doprowadzić do obrażeń ciała użytkownika lub innych osób.
-  **Przeostroga:** sytuacje, które mogą doprowadzić do uszkodzeń urządzenia lub innego sprzętu.
-  **Uwaga:** uwagi, wskazówki użycia lub dodatkowe informacje.

Informacje dotyczące zawartości opakowania i akcesoriów

Więcej informacji o zawartości opakowania można znaleźć w instrukcji obsługi.

- Elementy dostarczane wraz ze słuchawkami Galaxy Buds FE i wszelkie dostępne akcesoria mogą się różnić w zależności od kraju lub operatora sieci.
- Dostarczone elementy są przeznaczone tylko dla tych słuchawek Galaxy Buds FE i mogą nie być zgodne z innymi urządzeniami.
- Wygląd i dane techniczne urządzenia mogą ulec zmianie bez uprzedniego powiadomienia. Rozmiar wkładek do uszu również może się zmienić, aby zapewnić lepsze dopasowanie.
- Można kupić dodatkowe akcesoria od lokalnego sprzedawcy firmy Samsung. Przed zakupem należy upewnić się, że są zgodne ze słuchawkami Galaxy Buds FE.
- Używaj akcesoriów dopuszczonych do użytku przez firmę Samsung. Korzystanie z niezatwierdzonych akcesoriów może spowodować nieprawidłowe działanie i uszkodzenia nieobjęte gwarancją.
- Dostępność wszystkich akcesoriów może się zmienić, co zależy całkowicie od firm je produkujących. Więcej informacji o dostępnych akcesoriach można znaleźć w witrynie firmy Samsung.

Środki ostrożności dotyczące korzystania ze słuchawek dokanałowych

- Długotrwały kontakt z głośnymi dźwiękami może prowadzić do uszkodzenia słuchu.
- Korzystanie ze słuchawek dokanałowych podczas chodzenia może odwracać uwagę i przyczynić się do wypadku.
- Przed użyciem słuchawek dokanałowych należy zawsze zmniejszyć głośność. Należy ustawić tylko taki poziom głośności, który pozwoli na słyszenie rozmowy lub muzyki.
- Jeżeli uszy lub słuchawki dokanałowe są mokre lub są na nich ciała obce, może to spowodować podrażnienie skóry. Może do niego dojść również w efekcie długotrwałego korzystania ze słuchawek dokanałowych. Upewnić się, że uszy i słuchawki dokanałowe są czyste i suche przed włożeniem słuchawek dokanałowych.
- W suchych miejscach w słuchawkach dokanałowych może dojść do gromadzenia się elektryczności statycznej. Starać się nie używać słuchawek dokanałowych w takich miejscach. Ewentualnie przed użyciem słuchawek dokanałowych dotknąć dowolnego obiektu metalowego. Pozwoli to na rozładowanie elektryczności statycznej.
- Nie używać słuchawek dokanałowych w trakcie prowadzenia samochodu lub jazdy rowerem. Może to rozpraszać i przyczynić się do spowodowania wypadku, a w niektórych krajach jest to zabronione.
- Pomimo tego, że urządzenie Galaxy Buds FE spełnia międzynarodowe standardy bezpieczeństwa, wkładanie słuchawek dokanałowych na siłę lub noszenie ich przez dłuższy czas może wywołać ból lub podrażnienie skóry.
- W przypadku zaobserwowania jakichkolwiek objawów podrażnienia skóry podczas noszenia słuchawek dokanałowych należy natychmiast zaprzestać ich używania i skontaktować się z lekarzem.
- W przypadku kontaktu słuchawek dokanałowych czy etui do ładowania z kurzem, potem, tuszem, olejem czy środkami chemicznymi (np. kosmetykami, filtrem przeciwsłonecznym, sprayem antybakteryjnym, środkiem do odkażania dłoni, detergentem czy środkiem owadobójczym) do oczyszczenia słuchawek dokanałowych nie stosuj sprężonego powietrza ani fal ultradźwiękowych czy zewnętrznego źródła ciepła. Przebarwienie lub korozja mogą spowodować uszkodzenie urządzenia Galaxy Buds FE.
- Zdejmij wkładki do uszu, umyj powierzchnie zewnętrzne i siatkę czystą wodą, a następnie wytrzyj je po użyciu. Przetrzyj słuchawki dokanałowe miękką, suchą szmatką, jeżeli są zabrudzone.

Czyszczenie i konserwacja słuchawek Galaxy Buds FE

Podstawowa konserwacja

- Użyj miękkiej i suchej szmatki, aby oczyścić słuchawki dokanałowe po użyciu.
- Dbaj o to, aby słuchawki dokanałowe były suche. Chronić słuchawki dokanałowe przed kontaktem z płynami lub wnikaniem ich do środka.
- Czyść słuchawki dokanałowe regularnie, aby zapobiec nagromadzeniu woskowiny lub zanieczyszczeń w otworze na mikrofon, głośniku i kanale powietrznym.

Czyszczenie otworu na mikrofon, głośnika i kanału powietrznego

Jeżeli głośność jest niższa niż powinna być przy bieżących ustawieniach, oczyść otwór na mikrofon, głośnik i kanał powietrzny. Przed czyszczeniem głośnika odłącz wkładkę do uszu od zaczepu na dole słuchawki dokanałowej.

Usuń woskowinę lub zanieczyszczenia czystą, suchą i miękką szczoteczką, patyczkiem do czyszczenia lub innymi narzędziami.

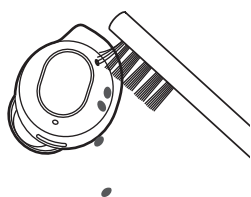

Otwór na mikrofon



Głośnik

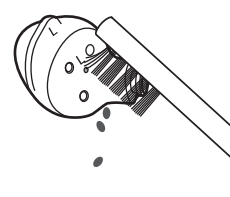

Kanał powietrzny

- ⚠️ Podczas usuwania woskowiny lub zanieczyszczeń nie używaj nadmiernej siły ani ostrych przedmiotów. Mogą one spowodować uszkodzenie otworu na mikrofon, głośnika i kanału powietrznego.

Czyszczenie styków do ładowania

Jeżeli bateria nie ładuje się poprawnie, przetrzyj styki do ładowania suchą szmatką.

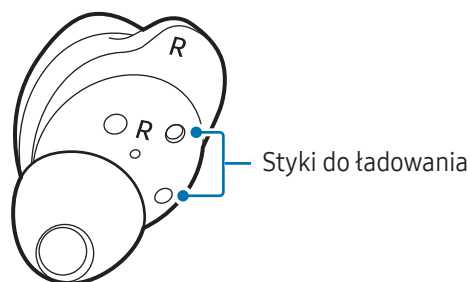

Czyszczenie słuchawek dokanałowych i etui do ładowania

Jeżeli słuchawki dokanałowe i etui do ładowania narażone są na działanie materiałów obcych, takich jak kurz, piasek lub opiłki metali, słuchawki Galaxy Buds FE mogą nie ładować się w sposób prawidłowy lub mogą ulec uszkodzeniu. Jeżeli etui do ładowania lub słuchawki dokanałowe zostały narażone na działanie materiałów obcych, należy je wytrzeć miękką, suchą szmatką przed włożeniem do etui do ładowania.

Ponowne uruchamianie słuchawek dokanałowych

Jeśli funkcja dotyku słuchawek dokanałowych przestanie reagować lub słuchawki dokanałowe nie działają prawidłowo, uruchom je ponownie.

Aby ponownie uruchomić słuchawki dokanałowe, włóż je do odpowiednich gniazd w naładowanym etui do ładowania, zamknij etui do ładowania, a następnie wyjmij słuchawki po upływie co najmniej siedmiu sekund.



Jeżeli poziom energii baterii etui do ładowania jest niski, najpierw podłącz etui do ładowania do ładowarki.

Powiązanie słuchawek dokanałowych

W przypadku zgubienia jednej słuchawki dokanałowej nie ma konieczności kupowania nowego kompletu słuchawek, ponieważ możliwe jest stworzenie nowego kompletu z jednej nowo zakupionej słuchawki dokanałowej oraz posiadanej pojedynczej słuchawki.

- 1 Sprawdź kierunek każdej ze słuchawek dokanałowych – posiadanej i nowo zakupionej – i włóż je poprawnie do odpowiadających im gniazd w etui do ładowania.
- 2 Dotknij i przytrzymaj obie słuchawki dokanałowe przez co najmniej siedem sekund. Lampka wskaźnika baterii słuchawek powinna zabłysnąć w kolorze zielonym i zgasnąć. Sygnalizuje to powiązanie słuchawek dokanałowych.
 Jeżeli słuchawki dokanałowe nie zostaną poprawnie sparowane, lampka wskaźnika baterii słuchawek będzie nadal błyskać w kolorze czerwonym. Wyjmij słuchawki dokanałowe z etui do ładowania i ponownie je do niego włóż. Następnie dotknij i przytrzymaj obie słuchawki dokanałowe przez co najmniej siedem sekund.
- 3 Podłącz słuchawki dokanałowe do urządzenia przenośnego. Więcej informacji znaleźć można w [Podłączenie słuchawek dokanałowych do urządzenia przenośnego](#).

Załącznik

Rozwiązywanie problemów

Przed skontaktowaniem się z centrum serwisowym firmy Samsung lub autoryzowanym centrum serwisowym wypróbuj poniższe rozwiązania. Niektóre sytuacje mogą nie dotyczyć słuchawek Galaxy Buds FE.

Możesz również użyć aplikacji Samsung Members, aby rozwiązywać wszystkie problemy występujące podczas korzystania z urządzenia.

Słuchawki dokanałowe nie działają

- Bateria może być całkowicie rozładowana. Przed użyciem słuchawek dokanałowych całkowicie naładuj baterię.
- Jeśli czujnik dotykowy słuchawki dokanałowej nie dotyka ucha, słuchawka dokanałowa może nie działać. Jeśli nie słychać dźwięku informującego o wykryciu słuchawek dokanałowych, wyjmij je z uszu, a następnie załóż je ponownie.
- Jeśli funkcja dotyku słuchawek dokanałowych przestanie działać lub słuchawki nie działają prawidłowo, włóż je do odpowiednich gniazd w naładowanym etui do ładowania, zamknij etui do ładowania, a następnie wyjmij słuchawki po upływie co najmniej siedmiu sekund.

Urządzenie Bluetooth nie może zlokalizować słuchawek dokanałowych

- Zamknij etui do ładowania i otwórz je ponownie, aby włączyć tryb parowania Bluetooth.
- Upewnij się, że odległość między słuchawkami dokanałowymi a innym urządzeniem Bluetooth nie przekracza maksymalnego zasięgu połączenia Bluetooth (10 m). Odległość ta może być inna w zależności od środowiska, w którym używane są urządzenia.

Jeśli powyższe wskazówki nie umożliwiają rozwiązania problemu, skontaktuj się z centrum serwisowym firmy Samsung lub autoryzowanym centrum serwisowym.

Połączenie Bluetooth nie zostało skonfigurowane lub słuchawki dokanałowe i urządzenie przenośne są rozłączone

- Upewnij się, że między urządzeniami nie ma żadnych przeszkód, takich jak ściany lub urządzenia elektryczne.
- Upewnij się, że na urządzeniu przenośnym zainstalowana została najnowsza wersja aplikacji Galaxy Wearable. Jeżeli aplikacja Galaxy Wearable nie jest aktualna, zaktualizuj ją do najnowszej wersji.
- Upewnij się, że odległość między słuchawkami dokanałowymi a innym urządzeniem Bluetooth nie przekracza maksymalnego zasięgu połączenia Bluetooth (10 m). Odległość ta może być inna w zależności od środowiska, w którym używane są urządzenia.
- Uruchom ponownie urządzenie przenośne i otwórz aplikację **Galaxy Wearable**.
- Jeśli urządzenie przenośne jest połączone tylko z jedną słuchawką dokanałową, ponownie uruchom słuchawki dokanałowe, aby połączyć je obie. Aby ponownie uruchomić słuchawki dokanałowe, zapoznaj się z rozdziałem [Ponowne uruchamianie słuchawek dokanałowych](#).

Nie można prawidłowo naładować baterii (ładowarki dopuszczone przez firmę Samsung)

- Upewnij się, że styki do ładowania słuchawek dokanałowych i styki do ładowania etui do ładowania dotykają się.
- Upewnij się, że ładowarka jest podłączona prawidłowo do etui do ładowania.
- Zabrudzone styki do ładowania mogą uniemożliwiać prawidłowe ładowanie baterii. Wytrzyj styki do ładowania suchą szmatką i spróbuj ponownie naładować baterię.

Jeśli powyższe wskazówki nie umożliwiają rozwiązania problemu, skontaktuj się z centrum serwisowym firmy Samsung lub autoryzowanym centrum serwisowym.

Czas ładowania i pracy na baterii różni się w przypadku obu słuchawek dokanałowych.

- Czas ładowania może się różnić między dwiema słuchawkami dokanałowymi, nawet jeżeli ich ładowanie zaczęło się w tym samym czasie.
- Czas ładowania i pozostały poziom energii baterii może się różnić między dwiema słuchawkami dokanałowymi ze względu na różnice w podzespołach wewnętrznych.

Bateria wyczerpuje się szybciej niż po zakupie

- W bardzo niskich lub bardzo wysokich temperaturach czas działania baterii słuchawek Galaxy Buds FE może być krótszy.
- Bateria zużywa się i po pewnym czasie jej wydajność spada.
- Kiedy nie używasz słuchawek dokanałowych, przechowuj je w etui do ładowania, które zostało naładowane. W przeciwnym razie czujnik dotyku będzie nadal działać, wyczerpując energię baterii i skracając czas pracy słuchawek.

Nie słychać rozmówcy

Ustaw głośność na podłączonym urządzeniu przenośnym.

Dźwięk powtarza się podczas rozmowy

Wyreguluj głośność na podłączonym urządzeniu przenośnym lub przejdź w inne miejsce.

Podczas połączenia dźwięk jest emitowany z podłączonego urządzenia przenośnego, a nie ze słuchawek dokanałowych

- Sprawdź, czy prawidłowo nosisz słuchawki dokanałowe. W przypadku nieprawidłowego noszenia dźwięk połączenia nie będzie słyszalny przez słuchawki dokanałowe, nawet jeśli ikona Bluetooth pojawi się na podłączonym urządzeniu przenośnym.
- Wyjmij słuchawki dokanałowe z uszu, a następnie włóż je ponownie.

Jakość dźwięku jest niska

- Usługi sieci komórkowej mogą być nieaktywne ze względu na problemy występujące w sieci operatora. Upewnij się, że słuchawki dokanałowe znajdują się poza obszarem oddziaływania fal elektromagnetycznych.
- Upewnij się, że odległość między słuchawkami dokanałowymi a innym urządzeniem Bluetooth nie przekracza maksymalnego zasięgu Bluetooth (10 m). Odległość ta może być inna w zależności od środowiska, w którym używane są urządzenia.
- W zależności od ustawień głośności podłączonego urządzenia może dojść do obniżenia poziomu głośności lub powstania hałasu. Aby tego uniknąć, wyreguluj ustawienia dźwięku podłączonego urządzenia.

Dźwięk ze słuchawek dokanałowych nie jest zsynchronizowany z obrazem wideo lub grami

Słuchawki dokanałowe mogą mieć opóźnienie między wyjściem wideo a dźwiękiem podczas oglądania wideo lub grania w gry na podłączonym urządzeniu przenośnym.

Tryb tłumienia hałasów nie działa prawidłowo

- Włóż obie słuchawki dokanałowe do uszu i włącz funkcję aktywnego tłumienia hałasów, która jest jednym z trybów kontroli hałasów. W razie wątpliwości, czy funkcja aktywnego tłumienia hałasów jest włączona, sprawdź ją w aplikacji Galaxy Wearable.
- Sprawdź, czy mikrofony umieszczone na górze i dole słuchawek dokanałowych nie są zatkane i oczyść je w razie potrzeby.
- Upewnij się, że na słuchawkach dokanałowych zainstalowana jest najnowsza wersja oprogramowania.

Słuchawki Galaxy Buds FE są gorące

Po długotrwałym używaniu słuchawek Galaxy Buds FE mogą one być gorące w dotyku. Jest to normalne zjawisko, które nie powinno wpływać na trwałość ani wydajność działania słuchawek Galaxy Buds FE.

Jeśli słuchawki Galaxy Buds FE przegrzewają się lub pozostają gorące przez dłuższy okres, nie używaj ich przez jakiś czas. Jeśli słuchawki Galaxy Buds FE nadal się przegrzewają, skontaktuj się z centrum serwisowym firmy Samsung lub autoryzowanym centrum serwisowym.

Wokół obudowy zewnętrznej słuchawek Galaxy Buds FE pojawiła się mała szczelina

- Ta szczelina jest niezbędnym rozwiązaniem produkcyjnym, wymaganym z powodu występujących drgań lub wibracji części urządzenia.
- Z biegiem czasu tarcie między częściami może sprawić, że szczelina ta nieznacznie rozszerzy się.

Po wyjęciu słuchawek dokanałowych z uszu wkładki do uszu są obrócone górami do dołu

W zależności od sposobu wkładania słuchawek dokanałowych i kierunku, w którym są wyjmowane, wkładki do uszu mogą się obrócić. W takim przypadku obróć je w pierwotne położenie, aby używać ich ponownie.

Wyjmowanie baterii

- Aby wyjąć baterię, należy skontaktować się z autoryzowanym centrum serwisowym. Aby uzyskać informacje o utylizacji baterii, odwiedź stronę www.samsung.com/global/ecodesign_energy.
- Z uwagi na bezpieczeństwo **nie należy próbować wyjmować** baterii samodzielnie. Wyjęcie baterii w nieprawidłowy sposób może doprowadzić do uszkodzenia baterii i urządzenia, skutkować obrażeniami i spowodować, że korzystanie z urządzenia nie będzie bezpieczne.
- Firma Samsung nie bierze odpowiedzialności za jakiegokolwiek straty lub szkody (wynikające z odpowiedzialności umownej lub deliktowej, włączając zaniedbania), które mogą być skutkiem nieprzestrzegania ostrzeżeń i instrukcji, z wyjątkiem śmierci lub obrażeń spowodowanych zaniedbaniami firmy Samsung.

W zależności od kraju i operatora, karty SIM, urządzenie i akcesoria mogą wyglądać inaczej niż na ilustracjach zamieszczonych w niniejszej instrukcji.

Prawa autorskie

Copyright © 2023 Samsung Electronics Co., Ltd.

Niniejsza instrukcja jest chroniona na mocy międzynarodowych praw autorskich.

Żadna część niniejszej instrukcji nie może być reprodukowana, dystrybuowana, tłumaczona ani przesyłana w jakiegokolwiek formie ani za pomocą jakichkolwiek środków, elektronicznych lub mechanicznych, w tym kopiowana, nagrywana lub przechowywana w jakimkolwiek systemie przechowywania i odzyskiwania informacji.

Znaki towarowe

- SAMSUNG i logo SAMSUNG są zarejestrowanymi znakami towarowymi firmy Samsung Electronics Co., Ltd.
- Bluetooth® jest zastrzeżonym na całym świecie znakiem towarowym Bluetooth SIG, Inc.
- Wszystkie inne znaki towarowe i prawa autorskie należą do ich właścicieli.

Model: SM-R400N

Napięcie/natężenie znamionowe:

5 V / 200 mA (słuchawki dokanałowe)

5 V / 900 mA (etui do ładowania), 3,85 V (bateria wewnętrzna)

Wyprodukowano w Wietnamie przez firmę Samsung

PO BOX 12987, DUBLIN. IE

