

# BOSTO®

## Instrukcja obsługi BOSTO Tablet Graficzny (Model T1060)

### DYSTRYBUTOR:

Posfoto Spółka z ograniczoną odpowiedzialnością sp.k.  
Al. Armii Krajowej 64 bl. 2 / 16  
05-200 Wołomin  
[www.posfoto.pl](http://www.posfoto.pl)

Przed użyciem produktu należy przeczytać uważnie niniejszą instrukcję i zachować do przyszłego użytku w bezpiecznym miejscu.

Dziękujemy za zakup produktu marki **BOSTO!**

### 1. Przedstawienie produktu

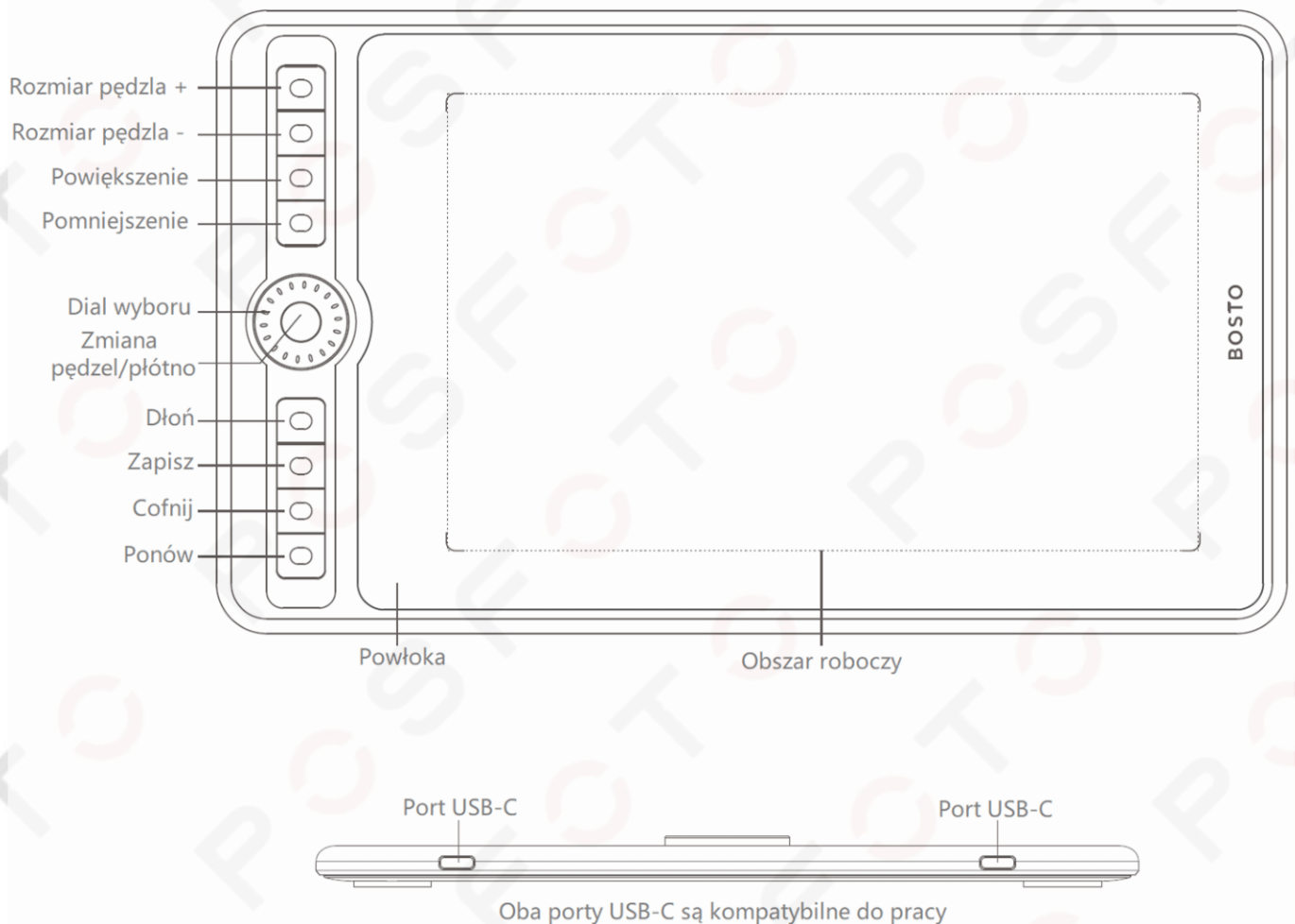

### 2. Wymagania systemowe

Do normalnej pracy urządzenia wymagany jest system operacyjny w komputerze:

**Windows:** 7/8/10(32/64bit) lub nowszy

**Mac:** OSX 10.8.5 lub nowszy

### 3. Zawartość pudełka



1 Pióro



2 Wymienne końcówki



3 Rękawiczka



4 Podstawka do pióra

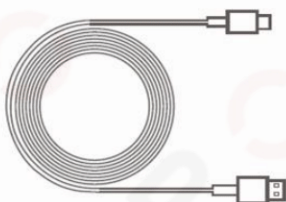

5 Kabel USB / USB-C



6 Etui ochronne

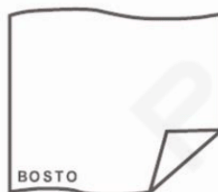

7 Ściereczka



8 Adapter USB/USB-C

### 4. Podłączanie tabletu do komputera

- Podłącz kabel USB-C do tabletu, a następnie drugą końcówkę USB do komputera upewniając się, że nie ma nigdzie luzu przy podłączeniu.

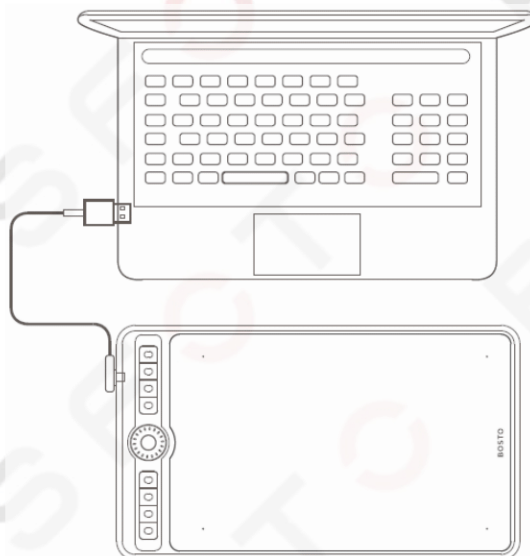

### 5. Instalacja oprogramowania w komputerze

Przed instalacją oprogramowania do tabletu **BOSTO**, należy odinstalować wszelkie inne sterowniki od tabletów graficznych innych marek/producentów.

W razie potrzeby wyłącz programy anti-wirusowe i zaporę firewall, w celu poprawnej instalacji. Instalację sterowników powinien dokonać administrator komputera.

- Podłącz do komputera dołączony pendrive/płytę CD ze sterownikami. W razie potrzeby można również pobrać najnowsze oprogramowanie ze strony producenta: <http://www.bostotablet.com/down.aspx> lub oficjalnej polskiej strony marki <https://bostopolska.pl/wsparcie/do-pobrania/>
- Zainstaluj oprogramowanie „BOSTO DRIVER” z pendrive/płyty CD lub pobrane ze strony
- Po poprawnej instalacji włącz program „Bosto Tablet / Bosto Digitizer”
- Przed użytkowaniem zaleca się wykonanie kalibracji, która jest dostępna w interfejsie. Uruchom i postępuj zgodnie z komunikatami.

## 6. Ustawienia zaawansowane

### • USTAWIENIA PIÓRA

W oprogramowaniu „BOSTO DIGITIZER” można również dopasować do swoich potrzeb czułość i nacisk pióra na ekranie zgodnie z rysunkiem poniżej.

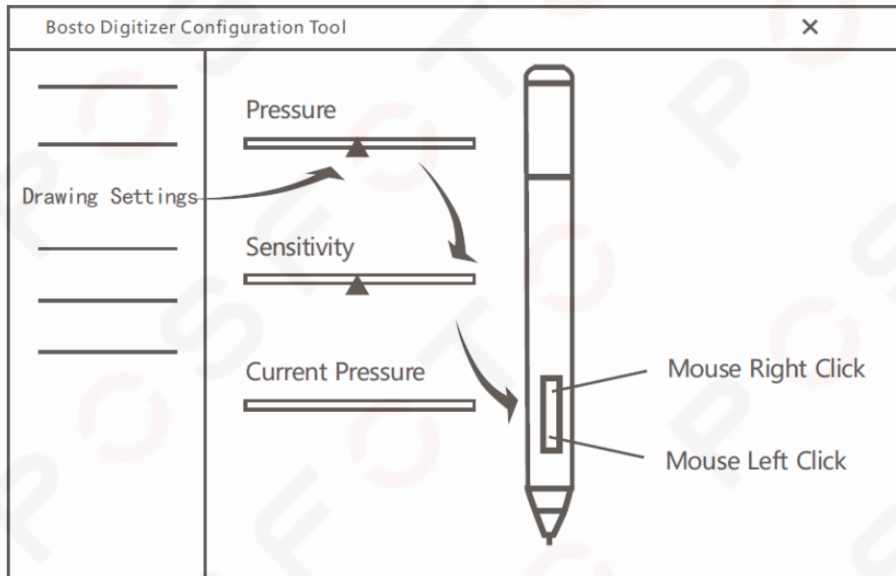

### • USTAWIENIA PRZYCISKÓW (HOTKEYS)

W zakładce „Buttons” można zmienić funkcje poszczególnych klawiszy, jak pokazano poniżej.

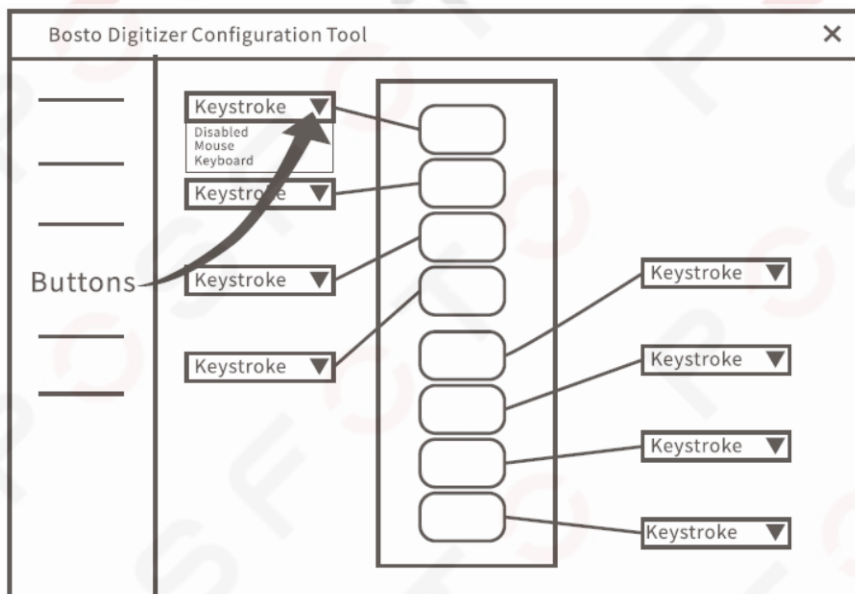

## 7. Wymiana stalówki/końcówki pióra

W celu wymiany zużytej stalówki/końcówki pióra należy włożyć ją do otworu w dolnej części podstawki od pióra, a następnie delikatnie przechylić pod kątem i wyjąć.

Nową stalówkę należy włożyć w miejsce tej zużytej i wcisnąć w pióro.

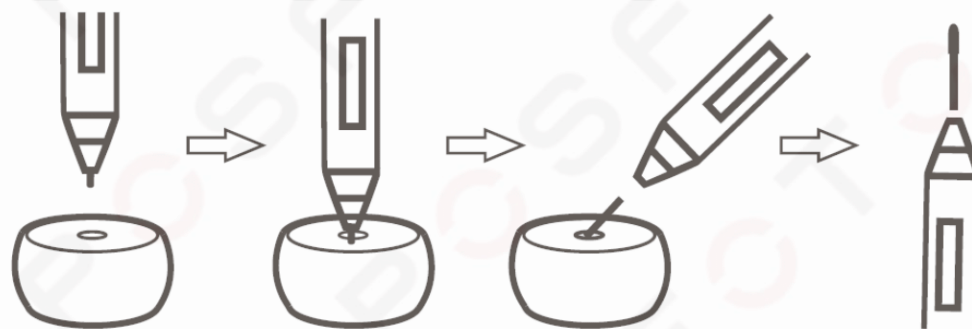



## 8. Podłączenie tabletu do smartfona

Podłącz kabel USB-C do tabletu, a drugi koniec USB poprzez adapter OTG(dołączonego z tabletem) do portu USB-C w telefonie komórkowym. Kiedy telefon potwierdzi połączenie, możesz zacząć rysować.

### UWAGA !

Używanie tego tabletu ze smartfonem jest możliwe tylko wtedy, gdy telefon posiada funkcję OTG. W zestawie jest adapter OTG USB/USB-C, jeśli Twój telefon ma inny port, należy dokupić taki adapter samodzielnie.

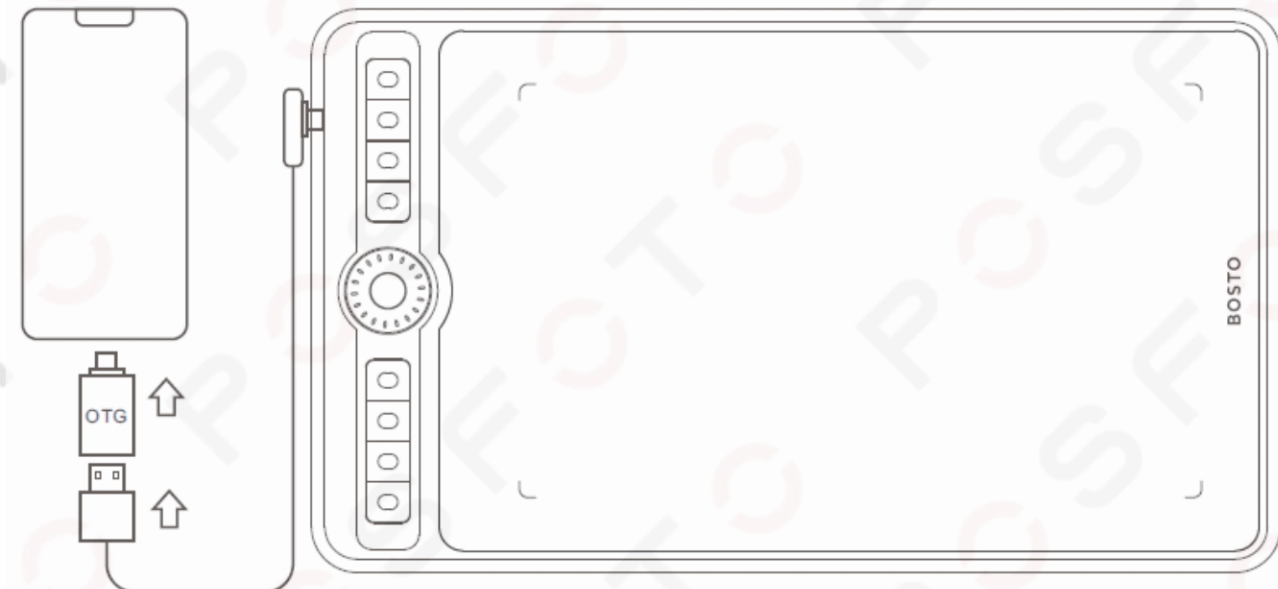

## 9. Czyszczenie i konserwacja

W celu wydłużenia żywotności produktu stosuj się do poniższych zaleceń:

- Do czyszczenia używaj tylko i wyłącznie suchego ręcznika lub ściereczki. Pod żadnym pozorem **nie pozwól** wodzie, ani innym cieczom na kontakt z urządzeniem.
- **NIE** naprawiać, demontować ani ponownie montować urządzenia samodzielnie.
- Jeśli przewód zasilający lub wtyczka są uszkodzone, należy natychmiast zaprzestać ich używania, aby uniknąć niebezpieczeństwa i skontaktować się z profesjonalnym centrum konserwacji w celu konserwacji lub wymiany.

## 10. Specyfikacja techniczna

**Nazwa produktu:** BOSTO Tablet Graficzny

**Model produktu:** T1060

**Rozmiar panelu:** 10x6 cali

**Wymiary produktu:** 361 x 210 x 9 mm

**Zasilanie:** 5V / 1A

**Szybkość reagowania:** 8ms

**Nacisk:** 8192 poziomów

**Rodzaj pióra:** bezprzewodowe i bez ładowania

**Interfejs:** USB-C

**Serwis producenta:** [service@bostotablet.com](mailto:service@bostotablet.com)

Na oficjalnej stronie <https://bstopolska.pl/> można zaczerpnąć dodatkowych informacji na temat obsługi i konfiguracji tabletu oraz najczęściej zadawanych pytań(FAQ).

Dodatkowo można pobrać zawsze najnowsze oprogramowanie do danego urządzenia.

### 11. Postanowienia gwarancyjne

Produkty marki **BOSTO** są objęte **24-miesięczną** gwarancją dla konsumentów lub **12-miesięczną** gwarancją dla przedsiębiorców(zakupów na firmę).

**Gwarancji nie podlegają:** materiały eksploatacyjne(w tym baterie i akumulatory) uszkodzenia produktu będące wynikiem niewłaściwego użytkowania lub powstałe z winy użytkownika włączając w to niewłaściwe przechowywanie, upuszczenie, uderzenie, korozję, brud, piasek, zalanie, zamoczenie, wady spowodowane użytkowaniem innych akcesoriów niż fabryczne oraz szkody powstałe w wyniku niewłaściwego zabezpieczenia przesyłki z reklamowanym urządzeniem.

### 12. Deklaracja zgodności CE

Producent **BOSTO Co., Ltd** niniejszym oświadcza, że to urządzenie jest zgodne z obowiązującymi dyrektywami i normami europejskimi i ich poprawkami. W celu zaczerpnięcia dokładniejszych informacji proszę zajrzeć na stronę [www.bostotablet.com](http://www.bostotablet.com)

### 13. Utylizacja sprzętu i ochrona środowiska



Wszystkie produkty, na których umieszczony jest symbol zostały sklasyfikowane jako odpady elektryczne(WEEE zgodnie z dyrektywą 2012/19/EU). Z tego względu muszą być utylizowane w punktach recyklingu odpadów elektrycznych. Pod żadnym pozorem nie powinny być wyrzucane razem z odpadami komunalnymi.