

**INSPIRE GREATNESS**

**TCL** onetouch  
4042S

Pełną instrukcję obsługi telefonu można pobrać ze strony [tcl.com](http://tcl.com). Witryna zawiera również odpowiedzi na często zadawane pytania.

## Uwaga:

Oto instrukcja obsługi modelu TCL T312D

Ze względu na różne wersje oprogramowania oraz odmienne usługi oferowane przez operatorów mogą wystąpić różnice pomiędzy informacjami znajdującymi się w niniejszej instrukcji a działaniem telefonu.

## Pomoc

Więcej informacji na temat oprogramowania, usług oraz najczęstszych problemów uzyskać można w wymienionych poniżej miejscach:

## Często zadawane pytania

Wejść na stronę internetową [www.tcl.com/global/en/service-support-mobile/faq.html](http://www.tcl.com/global/en/service-support-mobile/faq.html)

## Sprawdzanie numeru seryjnego lub IMEI

Numer seryjny oraz IMEI (International Mobile Equipment Identity) znajdziesz na opakowaniu. Ewentualnie na telefonie naciśnij \*#06#. lub wybierz kolejno opcje **Ustawienia > Zasady i bezpieczeństwo > IMEI**.

## Korzystanie z serwisu gwarancyjnego

Najpierw postępuj według instrukcji zawartych w niniejszym dokumencie lub przejdź do strony <https://www.tcl.com/global/en/support-mobile/service-center>. Dane gorących linii znajdziesz na stronie internetowej <https://www.tcl.com/global/en/support-mobile/hotline>

Więcej informacji o ograniczonej gwarancji znajdziesz na stronie internetowej <https://www.tcl.com/global/en/warranty>.

## Informacje prawne

Na telefonie wybierz kolejno opcje **Ustawienia > Informacje > Prywatność i warunki użytkowania** lub **Ustawienia > Prywatność i warunki użytkowania<sup>(1)</sup>**.

<sup>(1)</sup> Różne urządzenia mogą obowiązywać różne przepisy.

# Spis treści

<b>1</b>	<b>Twój telefon.....</b>	<b>5</b>
1.1	Przyciski i złącza.....	5
1.2	Pierwsze kroki .....	8
1.3	Ekran główny .....	11
1.4	Lista aplikacji.....	12
<b>2</b>	<b>Rejestry połączeń .....</b>	<b>13</b>
2.1	Nawiązywanie połączenia.....	13
2.2	Odbieranie lub odrzucanie połączeń .....	15
2.3	Dostęp do poczty głosowej .....	15
<b>3</b>	<b>Wiadomość .....</b>	<b>16</b>
3.1	Tworzenie wiadomości .....	16
3.2	Wysyłanie wiadomości multimedialnych ...	17
3.3	Wprowadzanie wiadomości .....	17
<b>4</b>	<b>Kontakty .....</b>	<b>20</b>
4.1	Dostęp do Kontaktów .....	20
4.2	Dodawanie kontaktu.....	21
4.3	Edycja kontaktów .....	22
4.4	Usuwanie kontaktu .....	22
4.5	Dostępne opcje .....	23

<b>5</b>	<b>SOS</b> .....	<b>25</b>
<b>6</b>	<b>Galeria</b> .....	<b>26</b>
<b>7</b>	<b>Aparat</b> .....	<b>26</b>
7.1	Aparat .....	26
7.2	Wideo .....	27
<b>8</b>	<b>Narzędzia</b> .....	<b>27</b>
8.1	Alarm .....	27
8.2	Zegar .....	27
8.3	Latarka .....	28
8.4	Kalkulator .....	28
8.5	Kalendarz .....	28
8.6	Dyktafon .....	28
8.7	Moje pliki .....	29
8.8	Przelicznik .....	29
<b>9</b>	<b>Rozrywka</b> .....	<b>29</b>
<b>10</b>	<b>Ustawienia</b> .....	<b>30</b>
10.1	Profile .....	30
10.2	Bluetooth .....	30
10.3	Ustawienia telefonu .....	30
10.4	Wyświetlacz .....	32
10.5	Tryb wyświetlania .....	32
10.6	Zabezpieczenia .....	33
10.7	Ustawienia połączeń .....	34
10.8	Połączenia .....	36

10.9	STK .....	36
10.10	SOS .....	36
10.11	Filtr połączeń .....	36
10.12	Zasady i bezpieczeństwo .....	36
10.13	Informacje .....	36
<b>11</b>	<b>Rozwiązywanie problemów</b> .....	<b>37</b>
<b>12</b>	<b>Dane techniczne</b> .....	<b>43</b>
<b>13</b>	<b>Akcesoria</b> .....	<b>44</b>
<b>14</b>	<b>Licencje</b> .....	<b>45</b>

# 1 Twój telefon .....

## 1.1 Przyciski i złącza

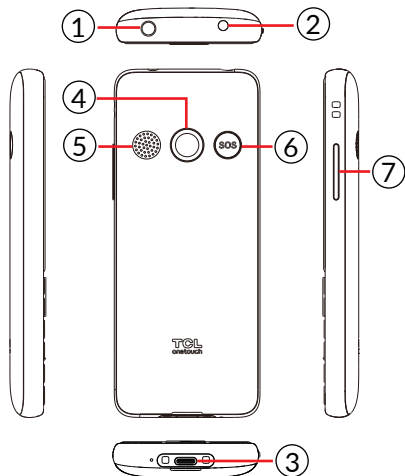

- ① Latarka
- ② Złącze słuchawkowe
- ③ Złącze USB
- ④ Aparat
- ⑤ Głośnik
- ⑥ Przycisk SOS
- ⑦ Przycisk głośności

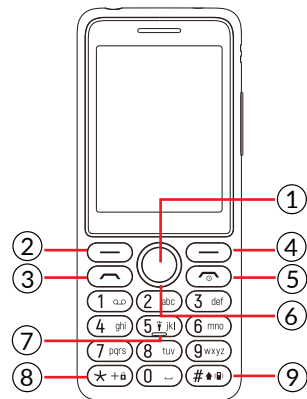

### ① Przycisk OK

- Potwierdzenie wyboru (naciśnięcie środkowej części przycisku)
- Naciśnięcie: Dostęp do listy aplikacji (z ekranu głównego)

### ② Lewy przycisk ekranowy

- Potwierdzenie wyboru
- Naciśnięcie: Dostęp do listy aplikacji (z ekranu głównego)

### ③ Przycisk rozpoczęcia rozmowy

- Odbieranie/wybieranie połączenia
- Naciśnięcie: Przejście do rejestru połączeń (z ekranu głównego)

#### ④ Prawy przycisk ekranowy (przycisk cofania)

- Naciśnięcie: Dostęp do kontaktów (z ekranu głównego)

#### ⑤ Przycisk kończenia połączenia

- Naciśnięcie: Zakończenie połączenia
- Przytrzymanie: Zawieś/anuluj wybieranie połączenia / powrót do ekranu głównego

#### ⑥ Przycisk nawigacyjny

- Pozwala poruszać się po menu do góry, do dołu, w lewo i w prawo.
- Naciśnięcie (z poziomego ekranu bezczynności):
  - Góra: Dostęp do **Wiadomości**
  - Dół: Dostęp do **Aparatu**
  - Prawo: Dostęp do **Rozrywki**<sup>(1)</sup>
  - Lewo: Dostęp do **Narzędzi**

#### ⑦ Przycisk „5”

- Na ekranie bezczynności:
- Naciśnięcie: Wprowadzenie cyfry „5”
- Przytrzymanie: Włączanie/wyłączanie latarki

#### ⑧ Przycisk „\*”

- Na ekranie bezczynności:

- Naciśnięcie: Wprowadzanie symbolu „\*”
- Przytrzymanie: Blokada ekranu
- W trybie edycji:
  - Naciśnięcie: Wstawianie symboli

#### ⑨ Przycisk „#”

- Na ekranie bezczynności:
  - Naciśnięcie: Wprowadzanie „#”
  - Przytrzymanie: Tryb wibracji wł./wył.
- W trybie edycji:
  - Naciśnięcie: Zmiana metody wprowadzania

## 1.2 Pierwsze kroki

### 1.2.1 Konfiguracja

#### Zdejmowanie osłony tylnej i wkładanie baterii

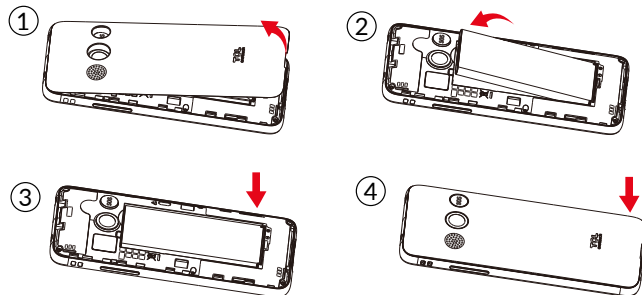

<sup>(1)</sup> Różne urządzenia mogą obowiązywać różne przepisy.

## Wkładanie i wyjmowanie karty SIM / micro SD

Kartę SIM umieść tak, aby układ scalony skierowany był w dół, i wsuń kartę do obudowy. Upewnij się, że karta włożona jest prawidłowo. Aby wyjąć kartę, naciśnij ją i wysuń.

Wyłącz telefon przed wyjęciem lub włożeniem karty SIM / micro SD.

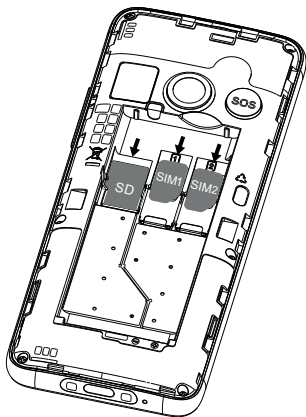

## Ładowanie baterii

Podłącz ładowarkę do telefonu, a następnie włóż wtyczkę do gniazdka.

- Nie wciskaj na siłę wtyczki do gniazdka.
- Przed podłączeniem ładowarki upewnij się, że bateria włożona jest prawidłowo.
- Gniazdko zasilania powinno znajdować się blisko telefonu i być łatwo dostępne (unikaj używania przedłużaczy).

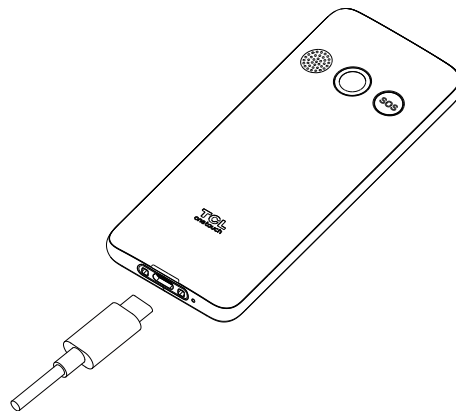

Aby zmniejszyć pobór i zużycie energii przy w pełni naładowanej baterii, wyjmij ładowarkę z gniazdka, wyłącz interfejs Bluetooth oraz wszystkie aplikacje działające w tle, jeśli z nich nie korzystasz, zmniejsz czas podświetlenia itd.

## 1.2.2 Włączanie telefonu

Aby włączyć telefon, przytrzymaj przycisk **kończenia**, aż urządzenie się wyłączy. Wyświetlacz zostanie podświetlony po kilku sekundach. Naciśnij i przytrzymaj / naciśnij<sup>(1)</sup> **lewy przycisk ekranowy**, aby odblokować telefon.

Nawet jeśli w telefonie nie znajduje się karta SIM, możliwe jest włączenie telefonu oraz korzystanie z jego niektórych funkcji.

## 1.2.3 Wyłączanie telefonu

Aby wyłączyć telefon, przytrzymaj przycisk **kończenia**.

## 1.3 Ekran główny

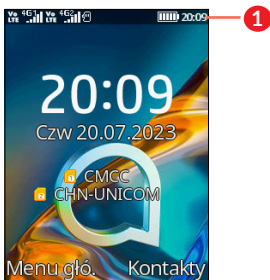

### 1 Pasek stanu

- Ikony stanu/powiadomień

<sup>(1)</sup> Różne urządzenia mogą obowiązywać różne przepisy.

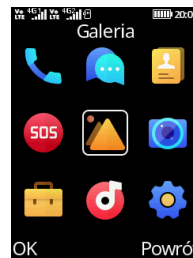

## 1.4 Lista aplikacji

Naciśnij **lewy przycisk ekranowy** lub **przycisk OK** na ekranie głównym, aby przejść do listy aplikacji.



### 1.4.1 Pasek stanu <sup>(1)</sup>

U góry ekranu głównego wyświetlony zostanie pasek stanu. Ikony informują o stanie telefonu, a alerty o nowych powiadomieniach są wyświetlane na pasku stanu.

	Nowa wiadomość lub wiadomość multimedialna		Brak karty SIM
	Tryb cichy		Ustawiono alarm
	Zasięg		Bluetooth włączony
	Słuchawki podłączone		Wskaźnik zasilania

<sup>(1)</sup> Ikony oraz rysunki znajdujące się w niniejszej instrukcji mają wyłącznie charakter informacyjny.

## 1.4.2 Zmień tapetę ekranu głównego

- Na ekranie głównym naciśnij **przycisk OK**, wybierz ikonę **Ustawienia**  i naciśnij **przycisk nawigacyjny**, po czym wybierz kolejno opcje **Wyświetlacz > Ustawienia tapety**.
- Wybierz nowy obraz w menu **Tapeta statyczna** lub **Więcej obrazów**, a następnie naciśnij **przycisk OK**. Wyjdź z menu, a na ekranie głównym zostanie wyświetlony nowy obraz.

## 2 Rejestry połączeń .....



### 2.1 Nawiązywanie połączenia

Wyświetl pożądany numer i naciśnij **przycisk rozpoczęcia rozmowy**, aby wykonać połączenie, lub naciśnij **prawy przycisk ekranowy**, aby wybrać kontakt z menu **Kontakty**. Naciśnij przycisku góra/dół **przycisku nawigacyjnego**, aby wybrać pożądany kontakt, po czym naciśnij **przycisk rozpoczęcia rozmowy**. Jeśli popełnisz błąd, źle wpisane cyfry możesz skasować, naciskając **prawy przycisk ekranowy**. Aby zakończyć połączenie, naciśnij **przycisk kończenia**.

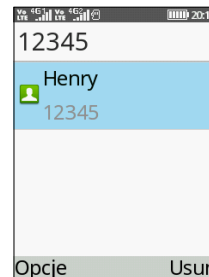

### Połączenie międzynarodowe

Aby nawiązać połączenie międzynarodowe, naciśnij dwukrotnie **\* + #**, aby wprowadzić „+”, a następnie wprowadź numer kierunkowy kraju i pełny numer telefonu, po czym naciśnij **przycisk rozpoczęcia rozmowy**.

### Połączenie alarmowe

Jeśli telefon ma zasięg, wybierz numer alarmowy i naciśnij **przycisk rozpoczęcia połączenia**, aby wykonać połączenie alarmowe. Zależnie od sieci i kraju funkcja może działać nawet bez karty SIM i bez wprowadzenia kodu PIN karty SIM.



## 2.2 Odbieranie lub odrzucanie połączeń

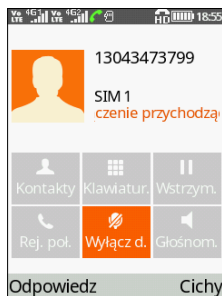

Kiedy otrzymasz połączenie przychodzące:

- Naciśnij **lewy przycisk ekranowy** lub **przycisk rozpoczęcia rozmowy**, aby odebrać połączenie.
- Naciśnij **prawy przycisk ekranowy** lub **przycisk kończenia**, aby odrzucić połączenie.

## 2.3 Dostęp do poczty głosowej <sup>(1)</sup>

- Naciśnij i przytrzymaj **1☎**, aby wybrać numer poczty głosowej.
- Postępuj zgodnie z poleceniami w celu konfiguracji konta poczty głosowej.

<sup>(1)</sup> Aby sprawdzić dostępność usługi, należy skontaktować się z operatorem sieci komórkowej.

# 3 Wiadomość .....



Dzięki funkcji wiadomości możesz wysyłać i odbierać wiadomości tekstowe (SMS/MMS).

## 3.1 Tworzenie wiadomości

- Na ekranie głównym naciśnij **przycisk OK** i wybierz kolejno opcje **Wiadomości** > **Utwórz wiadomość**.
- Wprowadź numer telefonu odbiorcy na pasku **Do** lub naciśnij **przycisk OK** w celu dodania odbiorców z kontaktów.
- Naciśnij przycisk do nawigacji, aby wprowadzić tekst na pasku wiadomości.
- Na koniec naciśnij **przycisk OK** lub **lewy przycisk ekranowy** i wybierz kolejno opcje **Opcje** > **Wyślij**, aby wysłać wiadomości.

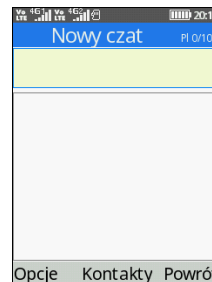

## 3.2 Wysyłanie wiadomości multimedialnych

Funkcja MMS umożliwia wysyłanie filmów, obrazów, zdjęć, kontaktów i dźwięków. Na ekranie Wiadomości wybierz kolejno opcje **Opcje > Dodaj** i wybierz załącznik. Wiadomość SMS zostanie automatycznie przetworzona na wiadomość MMS po dodaniu pliku multimedialnego (obrazu, nagrania wideo lub pliku audio itd.).

## 3.3 Wprowadzanie wiadomości

W trybie edycji możesz nacisnąć ikonę klawiatury, aby zmienić tryb wprowadzania w celu uzyskania dostępu do cyfr (1, 2, 3 itd.), lub nacisnąć i przytrzymać odpowiedni przycisk, aby wprowadzić pożądaną cyfrę.

Możesz wprowadzić tekst, korzystając z wprowadzania predykcyjnego tekstu lub nacisnąć przycisk #, aby ustawić pożądaną metodę wprowadzania.

- Aby wpisywać tekst w trybie normalnym, naciskaj przyciski numeryczne 2–9, aż wyświetli się żądana litera/znak. Jeśli następna litera, którą chcesz wprowadzić, znajduje się na tym samym przycisku, naciskaj przycisk, aż wyświetlony zostanie następny kursor.
- Naciśnij przycisk (#\*\*#), aby wybrać tryb Abc/abc/ABC/123 lub język pisania.

- Aby wstawić znak interpunkcyjny lub znak specjalny, naciśnij przycisk [\*+\*].
- Jeśli chcesz usunąć wszelkie wprowadzone uprzednio litery lub symbole, naciśnij **prawy przycisk ekranowy**, aby kolejno usuwać znaki.

### Ustawienia

- Centrum wiadomości SIM1/SIM2  
Tutaj możesz wyświetlić numer centrum wiadomości.
- Okres ważności wiadomości  
Okres ważności wiadomości: 1 godz., 6 godz., 24 godz., 72 godz., 1 tydzień lub Maksymalny.
- Raport o stanie  
Możesz włączyć lub wyłączyć raporty o stanie.
- Ścieżka odpowiedzi  
Zaznacz pole wyboru, aby włączyć ścieżkę odpowiedzi.
- Zarządzanie kodowaniem  
Oto dostępne kody znaków: Kodowanie bitowe GSM-7, Kodowania UCS2 lub Auto.
- Zapisz wysłane wiadomości  
Możesz, ale nie musisz, zapisywać wysłane wiadomości.

- Preferowany zapis

Ustaw ścieżkę lokalizacji, w której zapisywane będą wiadomości.

- Eksport SMS

Ustaw ścieżkę SMS, z której chcesz eksportować.

- Podpis automatyczny

Wybierz, aby automatycznie podpisywać wiadomości.

- Podpis

Wprowadź podpis.

## 4 Kontakty .....



### 4.1 Dostęp do Kontaktów

Funkcja **Kontakty** pozwala na szybki i łatwy dostęp do danych kontaktowych osób, z którymi chcesz się połączyć.

Do tego menu dostęp uzyskasz jedną z poniższych metod:

- naciskając **przycisk OK** na ekranie głównym i wybierając opcję **Kontakty**,
- naciskając **prawy przycisk ekranowy** na ekranie głównym.

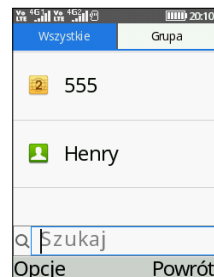

- Naciśnij lewy przycisk ekranowy, aby wyświetlić opcje dodatkowe.

- Naciśnij przycisk OK, aby wprowadzić dane kontaktu.
- Naciśnij prawy przycisk ekranowy, aby wrócić do listy aplikacji lub do ekranu głównego.

## 4.2 Dodawanie kontaktu

Na ekranie listy kontaktów wybierz kolejno opcje **Opcje** > **Nowe**, aby dodać nowe kontakty ze szczegółami.

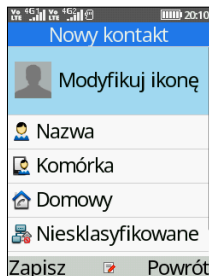

Po ukończeniu procesu naciśnij **lewy przycisk ekranowy**, aby zapisać.

## 4.3 Edycja kontaktów

Wybierz kontakt, naciśnij **przycisk OK**, aby przejść do menu **Szczegóły**, a następnie wybierz kolejno **Opcje** > **Edycja** i naciśnij **przycisk OK** w celu rozpoczęcia edycji.

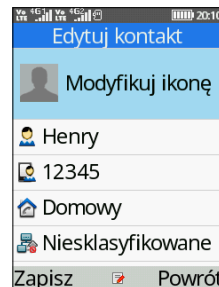

## 4.4 Usuwanie kontaktu

Na ekranie listy kontaktów naciśnij **lewy przycisk ekranowy**, aby przejść do menu **Opcje**, wybierz opcję **Usuń**, a następnie naciśnij **przycisk OK**, aby usunąć pozycję.

## 4.5 Dostępne opcje

Z poziomu listy kontaktów masz dostęp do następujących opcji:

### Nowy

Tworzenie nowego kontaktu w pamięci telefonu lub na karcie SIM.

### Tworzenie wiadomości

Wysyłanie wiadomości SMS do wybranej osoby zapisanej w **Kontaktach**.

### Połączenie

Nawiązanie połączenia z wybranym kontaktem.

### Usuń

Usuwanie wybranego kontaktu.

### Usuń wiele

Możliwość usunięcia jednego kontaktu lub wielu kontaktów jednocześnie.

### Import/eksport

- Import kontaktów

Import kontaktów na telefon.

- Eksport kontaktów

Eksport kontaktów z telefonu lub z karty SIM.

### Wyślij wizytówkę

Pozwala wysłać kontakt w wiadomości SMS/MMS lub przez interfejs Bluetooth, zależnie od posiadanego urządzenia.

### Inne

- Szybkie wybieranie

Możesz ustawić nawet kilka kontaktów szybkiego wybierania jednocześnie.

- Status pamięci

Sprawdzenie statusu pamięci telefonu i karty SIM.

- Własny numer

Ustaw imię i nazwisko oraz posiadany nr telefonu komórkowego.

## 5 SOS ..... SOS

Na ekranie głównym naciśnij **przycisk OK** i wybierz opcję **SOS**.

Aby określić kontakty, do których wykonywane jest połączenie SOS, skorzystaj z przycisków do nawigacji do góry / do dołu i wybierz opcję **Lista kontaktów**.

Aby edytować wstępnie zdefiniowaną wiadomość, skorzystaj z przycisków do nawigacji do góry / do dołu i wybierz opcję **Wiadomość**.

Tryb SOS jest domyślnie aktywny. Aby upewnić się, że jest włączony, przyciskami do nawigacji do góry / do dołu zaznacz opcję **Aktywacja** i zaznacz pole wyboru **przyciskiem OK**.

W przypadku nagłego zachorowania lub innego zagrożenia naciśnij i przytrzymaj **przycisk SOS**, aby aktywować alarm, automatycznie wysłać wiadomości z prośbą o pomoc oraz wykonać połączenia z wstępnie ustawionymi numerami kontaktowymi.

## 6 Galeria .....

Galeria pełni funkcję odtwarzacza multimedialnego, który umożliwia przeglądanie zdjęć i odtwarzanie filmów. Oprócz tego są dostępne do wyboru dodatkowe funkcje służące do edycji zdjęć i filmów.

Aby skorzystać z funkcji, naciśnij **przycisk OK** na ekranie głównym i wybierz opcję **Galeria**.

## 7 Aparat .....

Telefon wyposażony jest w aparat. Zdjęcia i nagrania wideo można.

### 7.1 Aparat

Aby skorzystać z funkcji, naciśnij **przycisk OK** na ekranie głównym i wybierz opcję **Aparat**.

#### Robienie zdjęć

Ekran pełni funkcję wizjera. Ustaw telefon tak, aby na wyświetlaczu znalazł się żądany obiekt lub krajobraz, i naciśnij **przycisk OK**, aby zrobić zdjęcia, a następnie naciśnij **lewy przycisk ekranowy**, aby je zapisać.

## 7.2 Wideo

Nagrywanie filmów

- Naciśnij **lewy przycisk ekranowy** i wybierz kolejno opcje **Więcej opcji > Tryb DV**.
- Naciśnij **przycisk OK**, aby nagrać film.
- Po koniec naciśnij **lewy przycisk ekranowy**, a film zostanie automatycznie zapisany. Możesz wyświetlić plik, naciskając opcję **Galeria** na liście aplikacji.

## 8 Narzędzia.....

### 8.1 Alarm

Telefon wyposażony jest we wbudowany budzik z funkcją drzemki. Możesz ustawić trzy alarmy o różnych czasach aktywacji.

### 8.2 Zegar

Pierwszy zegar wskazuje godzinę w lokalizacji ustawionej po włożeniu karty SIM. Możesz wybrać więcej miast, aby sprawdzić godzinę w innych strefach czasowych.

## 8.3 Latarka

Naciśnij **przycisk OK**, aby włączyć lub wyłączyć latarkę. Przyda się ona, gdy w otoczeniu nie będzie żadnego innego oświetlenia.

## 8.4 Kalkulator

Przyciskami w górę, w dół, w lewo, w prawo oraz środkowym przyciskiem ekranowym wprowadzisz odpowiednio znaki +, -, ×, ÷ oraz =.

## 8.5 Kalendarz

**Kalendarz** umożliwia śledzenie ważnych spotkań, terminów itp.

Aby utworzyć nowe wydarzenie, wybierz datę przyciskiem nawigacji, a następnie naciśnij **przycisk OK**, wprowadź wszystkie wymagane informacje dotyczące nowego wydarzenia, po czym zapisz zawartość **lewym przyciskiem ekranowym**.

## 8.6 Dyktafon

Ta funkcja umożliwia odtwarzanie nagranych plików. Po ukończeniu nagrania plik zostanie zapisany automatycznie.

## 8.7 Moje pliki

Aplikacja **Moje pliki** służy do zarządzania plikami w pamięci telefonu lub w pamięci zewnętrznej karty microSD™.

## 8.8 Przelicznik

Narzędzie **Przelicznik** służy do przeliczania jednostek masy oraz długości.

## 9 Rozrywka .....



W tym menu znajdziesz różnego rodzaju rozrywkę, w tym aplikacje **Muzyka**, **Radio FM**, **Facebook**, **Gry** i **Opera Mini**, zależnie od kupionego modelu urządzenia.

Aby skorzystać z menu, naciśnij **przycisk OK** na ekranie głównym i wybierz opcję **Rozrywka**.

## 10 Ustawienia .....



Aby skorzystać z funkcji, naciśnij **przycisk OK** na ekranie głównym i wybierz opcję **Ustawienia**.

### 10.1 Profile

W aplikacji **Profile** znajdziesz wiele konfiguracji sprawdzających się w różnych sytuacjach, w tym **Normalny**, **Cichy**, **Spotkanie**, **W pomieszczeniu** lub **Na zewnątrz**.

### 10.2 Bluetooth

Ta funkcja umożliwia wymianę danych, takich jak filmy wideo, zdjęcia czy pliki audio, z innymi znajdującymi się w zasięgu parowania urządzeniami obsługującymi Bluetooth.

### 10.3 Ustawienia telefonu

- **Godzina i data**

Funkcja umożliwia modyfikację ustawień daty i godziny, w tym wybór formatu 12- lub 24-godzinnego oraz formatu daty rok-miesiąc-dzień, miesiąc-dzień-rok lub dzień-miesiąc-rok. Możesz również wybrać automatyczną aktualizację wyświetlania czasu, wybierając kolejno opcje **Ustawienia telefonu** >



## Aktualizuj ustawienia godziny > Aktualizuj automatycznie godzinę.

- **Ustawienia języka**

Możesz dostosować różne opcje związane z językiem, takie jak język wyświetlania czy wprowadzania.

Pamiętaj, że dostępność niektórych języków i funkcji zależy od modelu urządzenia i wersji oprogramowania.

- **Ustawienia skrótów**

Menu **Ustawienia skrótów** umożliwia personalizację skrótów ułatwiających dostęp do różnych funkcji i możliwości urządzenia, takich jak kontakty, wiadomości czy aparat.

- **Automatyczne wł./wył.**

W tym menu możesz ustawić pożądane godziny i dni włączania i wyłączenia automatycznego.

- **Zarządzanie energią**

W tym menu znajdziesz poziom naładowania baterii.

- **Wybór przeglądarki** <sup>(1)</sup>

W tym menu możesz wybrać preferowaną przeglądarkę internetową na urządzeniu.

- **Przywrócenie ustawień fabrycznych**

Funkcja przywraca urządzenie do stanu fabrycznego. Pamiętaj, że w wyniku przywracania ustawień fabrycznych wszystkie dane i spersonalizowane ustawienia zostaną trwale usunięte. Koniecznie utwórz kopie zapasowe wszelkich ważnych plików, kontaktów lub danych, zanim przejdziesz dalej. Wprowadź hasło domyślne 1234, aby potwierdzić przywracanie ustawień fabrycznych i uruchomić ponownie telefon.

## 10.4 Wyświetlacz

W tym menu możesz ustawić efekt animacji, tapetę, blokadę automatyczną i podobne funkcje. Te funkcje i ustawienia pozwalają w pełni wykorzystać ekran oraz dostosowywać urządzenie do Twoich preferencji i potrzeb.

## 10.5 Tryb wyświetlania

Dostępne są dwa tryby wyświetlania: **tryb Super ikony** i **tryb 3\*3**. W trybie Super ikony każda ikona jest większa i łatwiej dostrzegalna, a w trybie 3\*3 opcje są ustawione w postaci tradycyjnej siatki z mniejszymi ikonami oraz towarzyszącymi im opisami tekstowymi.

<sup>(1)</sup> Różne urządzenia mogą obowiązywać różne przepisy.

## 10.6 Zabezpieczenia

Możesz zabezpieczyć swój telefon, aktywując i zmieniając kod PIN i hasło. Początkowe hasło to 1234 lub 0000, zależnie od operatora. W przypadku dalszych problemów skontaktuj się z operatorem.

Funkcja umożliwi również blokowanie telefonu poprzez aktywację kodu PIN2 numeru ustalonego.

- **PIN**

Kod zabezpieczający kartę SIM jest wymagany przy każdym włączeniu telefonu.

- **Modyfikuj PIN2**

W przypadku aktywowania kodu zabezpieczającego będzie on wymagany przy każdym uruchomieniu pewnych funkcji karty SIM (FDN). Wybierz tę opcję, aby ustawić nowy kod (4 do 8 cyfr).

- **Blokada telefonu**

Monit o wprowadzenie kodu odblokowującego będzie wyświetlany przy każdym włączeniu telefonu.

- **Zmodyfikuj hasło do telefonu**

W tym menu możesz zmienić hasło do telefonu (domyślne hasło brzmi 1234).

- **Prywatność**

W tym menu możesz blokować aplikacje. Wprowadź hasło (domyślne hasło brzmi 1234) i zaznacz pole wyboru, aby aktywować blokadę aplikacji Rejestr połączeń, Wiadomości, Aparat, Kontakty, Moje pliki, Kalendarz itp.

- **Zablokuj ekran przyciskiem zakończenia**

Po włączeniu funkcji naciśnięcie przycisku zakończenia natychmiast zablokuje ekran. Funkcja umożliwi szybkie zabezpieczenie urządzenia jednym naciśnięciem przycisku zakończenia.

- **Ustalone numery wybierania**

Umożliwia „zablokowanie” telefonu, tak aby wybierane były tylko ustalone numery lub numery o danych numerach kierunkowych. Do włączenia tej funkcji wymagane jest podanie kodu PIN2.

## 10.7 Ustawienia połączeń

- **Obsługa dwóch kart SIM**

Dzięki obsłudze dwóch kart SIM możesz korzystać z dwóch numerów telefonu na jednym urządzeniu.

- **Przekazywanie połączeń**

Możesz włączyć, wyłączyć lub sprawdzić status przekazywania połączeń na pocztę głosową bądź wybrany numer.

- **Połączenia oczekujące**

Możesz włączyć/wyłączyć powiadamianie sygnałem dźwiękowym o drugim przychodzącym połączeniu. Możesz również sprawdzić stan połączeń oczekujących.

- **Połączenie zablokowane**

Dzięki funkcji możesz ograniczyć niektóre typy połączeń na urządzeniu. Włącz blokowanie połączeń, aby kontrolować połączenia przychodzące i wychodzące, dbać o prywatność, bezpieczeństwo oraz unikać niechcianych rozmówców.

- **Ukryj ID**

Dzięki funkcji Ukryj ID możesz wybiórczo ukrywać lub utajnić tożsamość podczas interakcji z innymi, co poprawia anonimowość oraz bezpieczeństwo danych wrażliwych.

- **Inne**

W menu **Inne** znajdziesz wygodne funkcje, takie jak **Przypomnienie czasu połączenia w minutach**, **Przekierowywanie automatyczne**, **Wibracje po połączeniu** oraz **Wysyłaj wiadomość SMS po odrzuceniu**.

## 10.8 Połączenia

W tym menu możesz ustawić pozycje **Konto sieciowe**, **Roaming danych**, **Wybór sieci** itp.

## 10.9 STK

W menu **STK** (zestaw narzędzi karty SIM) znajdziesz wygodne funkcje do zarządzania kartą SIM, takie jak usługi karty SIM i aplikacje karty SIM.

## 10.10 SOS

Więcej szczegółów znajdziesz w sekcji „5 SOS”.

## 10.11 Filtr połączeń

Przy użyciu funkcji **Filtr połączeń** możesz kontrolować połączenia, w tym blokować niechciane połączenia i tworzyć niestandardowe czarne listy.

## 10.12 Zasady i bezpieczeństwo

W tym menu znajdziesz informacje o telefonie, takie jak **model produktu**, **nazwa producenta**, **nr IMEI** czy **Numer CU**.

## 10.13 Informacje

Tutaj znajdziesz sekcje **Prywatność** i **Warunki Użytkownika**.

# 11 Rozwiązywanie problemów.....

Przed skontaktowaniem się z działem pomocy technicznej sprawdź, czy stosowałeś się do następujących zaleceń:

- W celu zapewnienia optymalnego działania zaleca się pełne naładowanie baterii.
- Unikaj przechowywania dużych ilości danych w pamięci telefonu, ponieważ może to mieć wpływ na jego działanie.

Sprawdź również, czy problem nie został opisany poniżej.

## Nie mogę uruchomić telefonu bądź jest on zablokowany

- Sprawdź styki baterii, wyjmij i ponownie włóż baterię, a następnie włącz telefon.
- Sprawdź poziom naładowania baterii, ładuj przez minimum 20 minut.

## Telefon nie odpowiada przez kilka minut

- Uruchom telefon ponownie, przytrzymując **przycisk kończenia**.
- Wyjmij i ponownie włóż baterię, a następnie włącz telefon.

## Telefon sam się wyłącza

- Sprawdź, czy telefon jest zablokowany, gdy nie jest używany, i zwróć uwagę, żeby przypadkowo nie wyłączyć telefonu, naciskając **przycisk kończenia** podczas próby jego zablokowania.
- Sprawdź stan baterii.

## Nie można prawidłowo naładować telefonu

- Upewnij się, że używasz baterii oraz ładowarki TCL znajdujących się w zestawie.
- Sprawdź, czy bateria została włożona prawidłowo. Baterię należy umieścić w telefonie przed podłączeniem ładowarki.
- Upewnij się, że bateria nie jest całkowicie wyczerpana. Jeśli bateria jest rozładowana, wskaźnik ładowania może wyświetlić się dopiero po około 20 minutach.
- Upewnij się, że ładowanie odbywa się w normalnych warunkach (0°C – +40°C).
- W przypadku przebywania za granicą upewnij się, że natężenie prądu jest odpowiednie.

## Telefon nie łączy się z siecią lub wyświetla komunikat „Brak usług”

- Spróbuj połączyć się z innej lokalizacji.
- Sprawdź, czy w danym miejscu jest zasięg.
- Sprawdź u operatora, czy karta SIM jest ważna.
- Spróbuj ręcznie wyszukać dostępne sieci.
- Jeśli sieć jest przeciążona, spróbuj połączyć się później.

## Telefon nie łączy się z Internetem

- Upewnij się, że na karcie SIM aktywowano usługę dostępu do Internetu.
- Sprawdź ustawienia połączenia z Internetem.
- Upewnij się, że telefon ma zasięg.
- Spróbuj połączyć się później lub z innej lokalizacji.

## Błąd karty SIM

- Sprawdź, czy karta SIM została prawidłowo.
- Upewnij się, że układ scalony na karcie SIM nie jest uszkodzony lub zarysowany.
- Upewnij się, że usługa karty SIM jest aktywna.

## Nie można nawiązać połączeń wychodzących

- Upewnij się, że wybrany został prawidłowy numer, i naciśnij przycisk **połączenia**.
- W przypadku połączeń międzynarodowych sprawdź krajowy i lokalny numer kierunkowy.
- Upewnij się, że telefon jest połączony z siecią oraz że sieć nie jest przeciążona lub niedostępna.
- Sprawdź status subskrypcji u operatora (pozostałe środki, ważność karty SIM itd.).
- Upewnij się, czy połączenia wychodzące nie zostały zablokowane.
- Upewnij się, że telefon nie znajduje się w trybie samolotowym.

## Nie można odebrać połączenia przychodzącego

- Upewnij się, że telefon jest włączony, i połącz się z siecią (możliwe, że sieć jest przeciążona lub niedostępna).
- Sprawdź status subskrypcji u operatora (pozostałe środki, ważność karty SIM itd.).
- Upewnij się, czy połączenia przychodzące nie zostały przekierowane.
- Upewnij się, czy dane połączenia nie zostały zablokowane.
- Upewnij się, że telefon nie znajduje się w trybie samolotowym.

## Po odebraniu połączenia na wyświetlaczu nie pojawia się nazwisko ani numer osoby dzwoniącej

- Sprawdź u operatora, czy posiadasz subskrypcję tej usługi.
- Sprawdź, czy numer telefonu i nazwisko osoby dzwoniącej nie są zastrzeżone.

## Nie można wyświetlić kontaktów

- Upewnij się, że karta SIM nie jest uszkodzona.
- Upewnij się, że karta SIM została prawidłowo włożona.
- Zainportuj kontakty z karty SIM do pamięci telefonu.

## Jakość dźwięków połączeń nie jest optymalna

- Możesz zmienić głośność podczas rozmowy za pomocą przycisku **zwiększania/zmniejszania** głośności.

- Sprawdź siłę sygnału .
- Upewnij się, że odbiornik, złącze lub głośnik telefonu są czyste.

### **Korzystanie z funkcji opisanych w niniejszej instrukcji nie jest możliwe**

- Sprawdź u operatora, czy Twoja subskrypcja obejmuje te usługi.
- Upewnij się, że dana funkcja nie wymaga użycia akcesoriów TCL.

### **Po zaznaczeniu numeru z książki numer ten nie jest wybierany**

- Upewnij się, że zapamiętany numer jest prawidłowy.
- W przypadku połączenia międzynarodowego upewnij się, że wybrałeś prawidłowy numer kierunkowy kraju.

### **Nie można dodać kontaktu do książki**

- Upewnij się, że książka SIM nie jest pełna; usuń część wpisów z karty SIM lub zapisz wpis w książce telefonu.

### **Osoby dzwoniące nie mogą zostawić wiadomości na poczcie głosowej**

- Aby sprawdzić dostępność usługi, należy skontaktować się z operatorem sieci komórkowej.

### **Nie można połączyć się z pocztą głosową**

- Upewnij się, że numer poczty głosowej operatora jest prawidłowy.

- Jeśli sieć jest zajęta, spróbuj ponownie później.

### **Karta SIM jest zablokowana kodem PIN**

- Skontaktuj się z operatorem, aby otrzymać kod PUK (Personal Unblocking Key – osobisty kod odblokowujący).

### **Telefon nie jest wykrywany przez inne telefony poprzez Bluetooth**

- Sprawdź, czy Bluetooth jest włączony oraz czy telefon jest widoczny dla pozostałych użytkowników.
- Upewnij się, że obydwa telefony znajdują się w zasięgu wykrywania Bluetooth.

### **Jak mogę przenieść dane pomiędzy telefonem a komputerem?**

- Jeśli chcesz przenieść dane pomiędzy kartą pamięci / kartą SD a komputerem, podłącz telefon do komputera kablem do przesyłu danych i wybierz opcję „Karta SD” na telefonie. Dzięki temu możliwy będzie przesył danych pomiędzy dwoma urządzeniami.

## 12 Dane techniczne.....

<b>System operacyjny</b>	Mocor (RTOS)
<b>Pamięć</b>	128 MB ROM + 48 MB RAM
<b>Wymiary (dł. x szer. x gr.)</b>	137,48*57,5*13,65 mm
<b>Masa</b>	111g
<b>Wyświetlacz</b>	2,8" QVGA (240*320)
<b>Sieć</b>	<ul style="list-style-type: none"><li>• GSM 900/1800</li><li>• 3G: B1/8</li><li>• 4G: B1/3/7/8/20/28</li></ul>
<b>Łączność</b>	<ul style="list-style-type: none"><li>• Bluetooth 5.0</li><li>• Wtyczka audio 3,5 mm</li><li>• USB typ C</li></ul>
<b>Aparat</b>	<ul style="list-style-type: none"><li>• 5 Mpx</li></ul>
<b>Obsługiwane formaty audio</b>	AMR-NB, AMR-WB, MID

<b>Obsługiwane formaty wideo</b>	3gp, MJPG
<b>Bateria</b>	Standardowa pojemność: 1500 mAh
<b>Gniazdo rozszerzenia pamięci</b>	Dwie karty SIM + karta SD

**Uwaga:** Dane techniczne mogą ulec zmianie bez wcześniejszego powiadomienia.

## 13 Akcesoria.....

Akcesoria standardowe

- Bateria
- Ładowarka
- Skrócona instrukcja obsługi
- Przejrzysta folia LCD



- Akcesoria dostępne w zależności od kraju.
- Razem z urządzeniem należy używać wyłącznie znajdujących się w zestawie baterii, ładowarek oraz akcesoriów marki TCL.

# 14 Licencje.....

---



Znak słowny Bluetooth oraz logo są własnością Bluetooth SIG, Inc., każde użycie tego znaku przez TCL Communication Ltd. oraz spółki stowarzyszone jest objęte licencją. Wszystkie pozostałe znaki towarowe i nazwy handlowe należą do odpowiednich właścicieli.

**ID deklaracji Bluetooth TCL T312D D049911**

---