

## EN English

### Operating instructions

#### DISHWASHER - Contents

Operating instructions, 1  
Important Safety Instructions, 2-3  
Assistance, 10  
Product Data, 11  
Installation, 14-15  
Description of the appliance, 16  
Refined salt and rinse aid, 17  
Loading the racks, 18-19  
Detergent and dishwasher use, 20  
Wash cycles, 21  
Special wash cycles and options, 22  
Care and maintenance, 23  
Troubleshooting, 24

## PL Polski

### Instrukcja obsługi

#### ZMYWARKA - Spis treści

Instrukcja obsługi, 1  
Ważne Wskazówki Bezpieczeństwa, 3-4-5  
Serwis Techniczny, 10  
Karta produktu, 11  
Instalacja, 25-26  
Opis urządzenia, 27  
Sól regeneracyjna i środek nablyszczający, 28  
Ładowanie koszy, 29-30  
Środek myjący i obsługa zmywarki, 31  
Programy, 32  
Programy specjalne i opcje, 33  
Konserwacja i obsługa, 34  
Nieprawidłowe działanie i możliwe środki zaradcze, 35

## ET Eesti keeles

### Kasutusjuhend

#### NÕUDEPESUMASIN - Sisukord

Kasutusjuhend, 1  
Olulised ohutusnõuded, 5-6-7  
Tehniline tugi, 10  
Tootekirjeldus, 12  
Paigaldamine, 36-37  
Seadme kirjeldus, 38  
Rafineeritud sool ja loputusvahend, 39  
Restide täitmine, 40-41  
Pesuvahendi ja nõudepesumasina kasutamine, 42  
Pesutsükliid, 43  
Spetsiaalsed pesutsükliid ja lisavõimalused, 44  
Hooldus ja korrashoid, 45  
Veaoosing, 46

## LT Lietuviškai

### Naudojimo instrukcijos

#### INDAPLOVĖ - Turinys

Naudojimo instrukcijos, 1  
Svarbios saugos instrukcijos, 7-8  
Pagalba, 10  
Gaminio duomenys, 12  
Montavimas, 47-48  
Įrenginio aprašymas, 49  
Valyta druska ir plovimo priemonės, 50  
Indų į stalčių dėjimas, 51-52  
Ploviklio ir indaplovės naudojimas, 53  
Plovimo ciklai, 54  
Specialūs plovimo ciklai ir parinktys, 55  
Techninė priežiūra ir aptarnavimas, 56  
Gedimų nustatymas ir šalinimas, 57

## LV Latviešu valodā







### Lietošanas instrukcija

#### TRAUKU MAZGĀJAMĀ MAŠĪNA - Saturs

Lietošanas instrukcijas, 1  
Svarīgas norādes par drošību, 8-9-10  
Palīdzība, 10  
Datu lapa, 13  
Uzstādīšana, 58-59  
Ierīces apraksts, 60  
Uzlabotais sāls un skalošanas līdzeklis, 61  
Ievietošana statīvos, 62-63  
Mazgāšanas līdzekļa un trauku mazgājamās mašīnas lietošana, 64  
Mazgāšanas cikli, 65  
Speciālie mazgāšanas cikli un opcijas, 66  
Apkope un uzturēšana, 67  
Traucējumu meklēšana, 68



## LEGEND OF SYMBOLS/LEGENDA SYMBOLI/SÜMBOLITE TÄHENDUS/SIMBOLIŲ REIKŠMĖS/SIMBOLU SKAIDROJUMS

-  Warning/Ostrzeżenie/Hoiatus/Īspējimas/Bridinājums
-  Grounding/Uziemienie/Maandamine/Īžeminimas/Zemējums
-  Electrical Hazard/Ryzyko porażenia elektrycznego/Elektriohud/Elektros smūgio pavojus/Elektrisks apdraudējums
-  Waste/Odpady/Jāātmekāitlus/Atliekos/Atkritum
-  Safeguarding the environment/Ochrona środowiska/Keskonna säästmine/Aplinkos apsauga/Vides aizsardzība
-  Recycling/Recykling/Ūmbertöötlemine/Perdirbimas/Pārstrāde
-  Use gloves/Użycie rękawic/Kasutada kindaid/Mūvēti pirštines/Cimdu lietošana.

### EN IMPORTANT SAFETY INSTRUCTIONS

 Read the instructions carefully before using, as they include important information on safe installation, use and maintenance. Keep this instruction manual in a safe place for future reference. If the appliance is sold, given away or moved, make sure the manual is kept with the machine.

Remove the appliance from all packaging and make sure it was not damaged during transportation, if it was damaged contact the retailer and do not proceed any further with the installation process.

#### When using your dishwasher, follow the precautions listed below:

- The appliance must be used to wash domestic crockery in accordance with the instructions in this manual.
- This appliance can be used by children aged from 8 years and above and persons with reduced physical, sensory or mental capabilities or lack of experience and knowledge if they have been given supervision or instruction concerning use of the appliance in a safe way and understand the hazards involved. Children shall not play with the appliance.
- Cleaning and user maintenance shall not be made by children without supervision.
- The appliance must not be installed outdoors, even in covered areas. It is extremely dangerous to leave the machine exposed to rain and storms.
- Do not store flammable materials in close proximity to the appliance.
- The water in the appliance is not potable.
- Do not use solvents inside the appliance: risk of explosion!
- The door should not be left in the open

position since this could present a tripping hazard.

- Do not rest objects on the open door or sit or stand on it since the appliance could trip forward.
- The open appliance door can only support the weight of the loaded rack when pulled out.
- The water supply tap must be shut off and the plug should be removed from the electrical socket at the end of every cycle and before cleaning the appliance for carrying out any maintenance work also disconnect in the event of any malfunction.
- Repairs and technical modifications must be carried out exclusively by a qualified technician.
- When unplugging the appliance always pull the plug from the mains socket. Do not pull on the cable.
-  • In order to avoid laceration hazard, usage of special gloves is needed during the assembling of the appliance.
- During use, the access to the rear wall should be limited in a sustainable manner such as approaching the device to the wall or furniture board.
- Keep packaging materials out of the reach of Children, packaging materials should not be used as a toy.
- Children must not be allowed to play with the appliance.
- Store the detergent, rinse aid and salt out of the reach of children.
- Appliance is dedicated only for household use.
- Appliance can not be operated until installation process is complete.

#### GROUNDING INSTRUCTIONS

- This appliance must be grounded. In the

event of a malfunction or breakdown, grounding will reduce the risk of an electric shock by providing a path of least resistance of electric current. This appliance is equipped with a cord having an equipment-grounding conductor and a grounding plug.

- The plug must be plugged into an appropriate outlet that is installed and grounded in accordance with all local codes and ordinances.
- Extension cord, adapters and conversion plugs must not be used to connect the appliance to the outlet.

 • Improper connection of the equipment-grounding conductor can result in the risk of an electric shock.

- Check with a qualified electrician or service representative if you are in doubt whether the appliance is properly grounded. Do not modify the plug provided with the appliance; If it does not fit the outlet. Have a proper outlet installed by a qualified electrician.

### PROPER USE

- Access to disconnection of the appliance (main plug) shall be ensured after installation.
- When loading items to be washed:

**1** - Locate sharp items so that they are not likely to damage the door seal;

**2 - WARNING:** Knives and other utensils with sharp points must be loaded in the cutlery basket with their points/blades down or placed in a horizontal position with the sharp end facing away from the front of the appliance.

- Use only detergent and rinse additives designed for an automatic dishwasher.

• **WARNING:** Some dishwasher detergents are strongly alkaline. They can be extremely dangerous if swallowed. Avoid contact with the skin and eyes and keep children away from the dishwasher when the door is open. Check that the detergent receptacle is empty after completion of the wash cycle.

 • If the supply cord is damaged, it must be replaced by the manufacturer or its service agent or a similarly qualified person in order to avoid a hazard.

- During installation, the power supply must not be excessively or dangerously bent or flattened. Do not tamper with controls.

 • To dispose of any packaging materials, follow local legislation so that the packagings may be reused.

- Use the dishwasher only for its intended function.



- The appliance is to be connected to the water mains using new hose sets. The old hose-sets should not be reused.
- The maximum number of place settings is shown in the product sheet.



### SAFEGUARDING THE ENVIRONMENT

- This appliance has been made of recyclable or re-usable material. Scrapping must be carried out in compliance with local waste disposal regulations. Before scrapping it, make sure to cut off the mains cord so that the appliance cannot be re-used.
- For more detailed information on handling and recycling of this product, contact your local authorities who deal with the separate collection of rubbish or the shop where you bought the appliance.

### SCRAPPING OF PACKAGING

 • The packaging can be 100% recycled as confirmed by the recycling symbol . The various parts of the packaging must not be dispersed in the environment, but must be scrapped in line with local authority regulations.



• The European Directive 2012/19/EU relating to Waste Electrical and Electronic Equipment (WEEE) states that household appliances should not be disposed of using the normal solid urban waste cycle. Exhausted appliances should be collected separately in order to optimise the cost of reusing and recycling the materials inside the machine, while preventing potential damage to the atmosphere and public health. The crossed-out dustbin symbol shown on all products reminds the owners of their obligations regarding separated waste collection. For further information relating to the correct disposal of household appliances, owners may contact the relevant public authority or the local appliance dealer.

### PL WAŻNE WSKAZÓWKI BEZPIECZEŃSTWA

 Przed użyciem urządzenia należy przeczytać uważnie instrukcję, ponieważ zawiera ona ważne informacje na temat bezpiecznej instalacji, użytkowania i konserwacji. Zachować niniejszą instrukcję w bezpiecznym miejscu w celu przyszłej konsultacji. W przypadku sprzedaży, odstąpienia lub przeniesienia urządzenia należy się upewnić, że instrukcja została przekazana

wraz z urządzeniem.

Ostrożnie usunąć wszystkie materiały opakowaniowe i upewnić się, że nie zostały one uszkodzone podczas transportu. W razie uszkodzenia, skontaktować się ze sprzedawcą i nie rozpoczynać czynności montażowych.

### **Podczas użycia zmywarki, stosować poniższe środki ostrożności:**

- Stosować urządzenie do mycia naczyń zgodnie z instrukcjami zawartymi w instrukcji.
  - Urządzenie może być używane przez dzieci powyżej 8 lat oraz osoby z ograniczonymi zdolnościami fizycznymi, zmysłowymi lub psychicznymi lub brakiem doświadczenia i wiedzy, jeśli osoby te są nadzorowane, uzyskały instrukcje na temat bezpiecznego użycia urządzenia i mają świadomość istniejącego zagrożenia. Nie zezwalać dzieciom na zabawę urządzeniem.
  - Czyszczenie i konserwacja nie powinny być przeprowadzane przez dzieci bez nadzoru.
  - Nie instalować urządzenia na zewnątrz, nawet w zadaszonym miejscu. Wystawienie urządzenia na działanie deszczu i burz jest bardzo niebezpieczne.
  - Nie przechowywać łatwopalnych materiałów w pobliżu urządzenia.
  - Woda w urządzeniu nie jest zdatna do picia.
  - Nie używać rozpuszczalników wewnątrz urządzenia: ryzyko wybuchu!
  - Nie pozostawiać drzwi w pozycji otwartej, ponieważ może to wywołać ryzyko uwięzienia.
  - Nie stawiać przedmiotów na otwartych drzwiczkach; nie siadać, ani nie stawać na drzwiczkach, ponieważ może to doprowadzić do przechylenia urządzenia.
  - Otwarte drzwiczki urządzenia mogą udźwignąć wyłącznie masę załadowanego kosza, gdy jest on wysunięty.
  - Po zakończeniu każdego cyklu i przed rozpoczęciem czyszczenia w celu konserwacji, jak również w razie usterki podczas funkcjonowania należy odłączyć przyłączy wody i wyjąć wtyczkę z gniazda elektrycznego.
  - Naprawy i zmiany techniczne muszą być wykonywane wyłącznie przez wykwalifikowanego technika.
  - Podczas odłączania urządzenia należy zawsze ciągnąć za wtyczkę znajdującą się w gniazdku. Nie ciągnąć za kabel.
-  W celu uniknięcia niebezpieczeństwa pocięcia, podczas montażu urządzenia należy stosować odpowiednie rękawice.
- Podczas użytkowania należy w odpowiedni sposób zabezpieczyć dostęp do tylnej ściany,

dosuwając urządzenie do ściany lub płyty meblowej.

- Przechowywać materiał opakowaniowy poza zasięgiem dzieci, nie zezwalać na zabawę materiałem opakowaniowym.
- Nie zezwalać dzieciom na zabawę urządzeniem.
- Przechowywać środek myjący, dodatek do płukania i sól poza zasięgiem dzieci.
- Urządzenie jest przeznaczone wyłącznie do użytku domowego.
- Nie uruchamiać urządzenia przed zakończeniem procesu instalacji.

### **INSTRUKCJE W ZAKRESIE UZIEMIENIA**

- Należy zapewnić uziemienie urządzenia. W razie niewłaściwego funkcjonowania lub zwarcia w obwodzie elektrycznym, uziemienie ogranicza ryzyko porażenia prądem przy użyciu przewodu odprowadzającego prąd elektryczny. Urządzenie jest wyposażone w kabel z przewodem uziemiającym i wtyczką uziemiającą.
  - Należy umieścić wtyczkę w odpowiednim gnieździe, zainstalowanym i uziemionym zgodnie miejscowymi przepisami.
  - Nie stosować przedłużaczy, przejściówek i rozgałęźników w celu podłączenia urządzenia do gniazda.
-  • Niewłaściwe podłączenie przewodu urządzenia - uziemienia może wywołać ryzyko porażenia prądem elektrycznym.
- W razie wątpliwości na temat uziemienia urządzenia należy się skontaktować z wykwalifikowanym elektrykiem lub przedstawicielem serwisu. Nie dokonywać modyfikacji wtyczki dostarczonej z urządzeniem, jeśli nie pasuje ona do gniazda. Należy się zwrócić do wykwalifikowanego elektryka w celu instalacji odpowiedniego gniazda.

### **WŁAŚCIWE UŻYCIE**

- Podczas instalacji należy zapewnić dostęp do wyłącznika urządzenia (główny wyłącznik).
- Podczas wkładania naczyń do mycia:
  - 1 - Umieścić ostre przedmioty w taki sposób, by nie uszkodziły one uszczelki na drzwiczkach;
  - 2 - **OSTRZEŻENIE:** Noże i ostro zakończone przedmioty należy ładować do kosza na sztućce z końcówkami/ostrzami zwróconymi w dół lub układać je w pozycji poziomej z ostro zakończonym końcem znajdującym się z dala od przedniej części urządzenia.
- Stosować wyłącznie środki myjące i dodatki do płukania przeznaczone do zmywarek automatycznych.
- **OSTRZEŻENIE:** Niektóre środki myjące do zmywarek są silnie alkaliczne. W



przypadku połknięcia, mogą być one bardzo niebezpieczne. Unikać kontaktu ze skórą i oczami i nie zezwalać dzieciom na przebywanie w pobliżu zmywarki, gdy jest ona otwarta. Po zakończeniu każdego mycia należy sprawdzić, czy pojemnik na środek myjący jest pusty.

 • W razie uszkodzenia przewodu zasilania, w celu uniknięcia zagrożenia, powinien on zostać wymieniony przez producenta, jego serwisanta lub inną osobę posiadającą odpowiednie kwalifikacje.

- Podczas instalacji, nie dopuścić do nadmiernego zagięcia lub spłaszczenia kabla zasilającego. Nie naruszać elementów sterujących.

 • Należy postępować zgodnie z lokalnymi przepisami, dzięki czemu opakowania będą mogły być ponownie wykorzystane.

- Stosować zmywarkę wyłącznie zgodnie z zamierzonym przeznaczeniem.

- Należy podłączyć urządzenie do przyłączy wodociągowych przy użyciu kompletu węży. Nie należy ponownie używać starego kompletu węży.

- Maksymalna liczba miejsc na naczynia została przedstawiona na karcie produktu.



### OCHRONA ŚRODOWISKA

- Niniejsze urządzenie zostało wykonane z materiału nadającego się do recyklingu i ponownego użycia. Złomowanie urządzenia powinno być przeprowadzone zgodnie z miejscowymi przepisami w zakresie składowania odpadów. Przed złomowaniem należy odciąć kabel zasilający, aby uniemożliwić ponowne użycie urządzenia.

- W celu uzyskania bardziej szczegółowych informacji na temat postępowania z produktem i recyklingu należy się skontaktować z miejscowymi władzami zajmującymi się selektywną zbiórką odpadów lub z punktem sprzedaży, w którym zostało zakupione urządzenie.

### SKŁADOWANIE LUB OPAKOWANIE



- Opakowanie może być poddane recyklingowi w 100%, jak potwierdza symbol recyklingu. Nie należy wyrzucać do środowiska części opakowania, ale należy je składować zgodnie z przepisami wydanymi przez miejscowe władze.



- Dyrektywa europejska 2012/19/WE w sprawie zużytego sprzętu elektrycznego oraz elektronicznego (WEEE) przewiduje, że domowe urządzenia elektryczne nie mogą

podlegać zwykłemu cyklowi utylizacji stałych odpadów miejskich. Zużyte urządzenia powinny być zebrane oddzielnie w celu optymalizacji kosztów ponownego wykorzystania i recyklingu surowców, z których zbudowane jest urządzenie, zapobiegając jednocześnie ryzyku zanieczyszczenia środowiska i zagrożenia życia publicznego. Symbol przekreślonego pojemnika na odpady oznaczony na wszystkich produktach przypomina właścicielowi o obowiązku w zakresie oddzielnej zbiórki odpadów. W celu uzyskania dodatkowych informacji na temat prawidłowego usuwania zużytego sprzętu domowego, użytkownicy mogą się zwrócić do właściwych służb miejskich lub do skupujących go sprzedawców.

### ET OLULISED OHUTUSNÕUDED

 Enne seadme esimest kasutuskorda lugege juhised hoolikalt läbi, sest need sisaldavad olulist teavet seadme ohutu paigaldamise, kasutamise ja hoolduse kohta. Hoidke kasutusjuhend kindlas kohas, et seda vajaduse korral hiljem uuesti vaadata. Kui müüte seadme ära, annate selle ära või kui seade viiakse teise kohta, andke kindlasti see kasutusjuhend seadmega kaasa.

Eemaldage seadmelt kogu pakend ja veenduge, et seadmel ei ole transpordikahjustusi. Vastasel juhul katkestage paigaldustööd ja pöörduge edasimüüja poole.

### Nõudepesumasina kasutamisel tuleb täita alljärgnevat ohutusnõudeid:

- See seade on mõeldud nõude pesemiseks kodumajapidamises vastavalt seadme kasutusjuhendi juhistele.
- Lapsed (vähemalt 8-aastased) ja isikud, kellel on vähenenud füüsilised või vaimsed võimed või vähesed kogemused ja oskused, tohivad sada seadet kasutada juhul, kui neile tagatud järelevalve või antud juhised seadme ohutuks kasutamiseks ning nad mõistavad seadme kasutamisest tuleneda võivaid ohte. Lapsed ei tohi seadmega mängida.
- Lapsed ei tohi seadet puhastada ega hooldada ilma täiskasvanu järelevalveta.
- Nõudepesumasinat ei tohi paigaldada välitingimustesse, isegi mitte katuse alla. Äärmiselt ohtlik on jätta nõudepesumasin vihma või tormi kätte.
- Ärge hoidke seadme lähedal kergsüttivaid materjale.
- Seadmes olev vesi ei kõlba joomiseks.

- Ärge kasutage seadmes lahusteid - plahvatusoht!
- Seadme ust ei tohi jätta lahti, sest vastasel juhul võib keegi selle otsa komistada.
- Ärge pange nõudesumasina avatud uksele esemeid ja ärge istuge või seiske nõudepesumasina lahtisele uksele, sest nõudepesumasin võib ette kukkuda.
- Nõudepesumasina lahtine uks talub ainult väljatõmmatud täis resti raskust.
- Iga tsükli lõpus ja enne seadme puhastamist või hooldamist või talitlushäire korral tuleb veekraan kinni keerata ja pistik seinakontaktist välja tõmmata.
- Seadet tohivad remontida ja seadmele tehnilist hooldust teha ainult kvalifitseeritud tehnikud.
- Seadme pistiku välja tõmbamisel seinakontaktist tõmmake alati pistikust. Ärge tõmmake toitekaablist.
-  Rebendite vältimiseks kandke seadme kokku panemise ajal spetsiaalseid kaitsekindaid.
- Piirake sobivate vahendite abil juurdepääs seadme tagaseinale - paigaldage seade seina lähedale või kasutage mööbliplaati.
- Hoidke pakkematerjalid lastele kättesaamatus kohas. Pakkematerjale ei tohi kasutada mängimiseks.
- Lapsed ei tohi seadmega mängida.
- Hoidke nõudepesu- ja loputusvahend ning sool lastele kättesaamatus kohas.
- See seade on mõeldud kasutamiseks ainult kodumajapidamises.
- Seadet ei tohi kasutada enne, kui selle paigaldamine on lõpetatud.

## MAANDUSJUHISED

- See seade peab olema maandatud. Seadme talitlushäire või rikke korral vähendab maandus elektrilöögiohtu, tagades elektrivoolule kõige väiksema takistusega tee. See seade on varustatud toitekaabliga, millel on maandusjuht ja -pistik.
- Pistik tuleb ühendada sobivasse seinakontakti, mis on paigaldatud ja maandatud vastavalt kohalikele eeskirjadele ja määrustele.
- Seadme ühendamiseks vooluvõrku ei tohi kasutada pikendusjuhet, adaptereid ega adapterpistikuid.
-  Seadme maandusjuhi vale ühendamine võib põhjustada elektrilöögiohu.
- Kui kahtlete, kas seade on nõuetekohaselt maandatud, konsulteerige kvalifitseeritud elektriku või hooldusesindajaga. Ärge muutke seadme pistikut, kui see ei sobi seinakontakti. Pöörduge kvalifitseeritud elektriku poole, kes

paigaldab sobiva seinakontakti.

## NÕUETEKOHANE KASUTAMINE

- Pärast seadme paigaldust peab olema tagatud juurdepääs selle pistikule, et vajadusel seade vooluvõrgust lahutada.
- Nõudepesumasina täitmisel nõudega:
  - 1 - pange teravad esemed nii, et need ei kahjusta ukse tihendit;
  - 2 - **HOIATUS:** pange noad ja teised terava otsaga köögitarvikud nugade-kahvlite korvi nii, et otsad/lõiketerad on suunatud alla või pange need horisontaalselt, teravate otstega seadme tagakülje poole.
- Kasutage ainult automaatnõudepesumasina jaoks mõeldud nõudepesu- ja loputusvahendeid.
- **HOIATUS:** Mõned nõudepesuvahendid on tugevalt aluselised. Need võivad olla alla neelamise korral väga ohtlikud. Vältige kontakti naha ja silmadega ning hoidke lapsed eemal, kui nõudepesumasina uks on lahti. Kui pesutsüklil on lõppenud, veenduge, et nõudepesuvahendi sahtel on tühi.
  -  Ohu vältimiseks võib kahjustunud toitekaabli vahetada tootja või selle hoolduskeskus või sarnaselt kvalifitseeritud isik.
  - Paigaldamise ajal tuleb vältida toitekaabli liigset painutamist või laiaks pressimist. Juhtimisnuppe ei tohi muuta.
  -  Pakkematerjalide kasutuselt kõrvaldamisel järgige kohalikke eeskirju, et tagada nende ümbertöötlemine.
  - Kasutage nõudepesumasinat sihipäraselt.
  - Seadme ühendamiseks veevõrguga tuleb kasutada komplekti kuuluvaid voolikuid. Kasutatud voolikuid ei tohi uuesti kasutada.
  - Nõude maksimaalne arv on toodud tootelehel.

## KESKKONNA SÄÄSTMINE

- See seade on valmistatud ümbertöödeldud või korduvkasutatavatest materjalidest. Seadme kasutuselt kõrvaldamisel tuleb järgida kohalikke jäätmekäitluseeskirju. Enne seadme kasutuselt kõrvaldamist lõigake selle toitekaabel läbi, et välistada seadme uuesti sisse lülitamine.
- Lisateavet selle toote käsitlemise ja kasutuselt kõrvaldamise kohta saate kohalikest omavalitsusest, kus tegeletakse jäätmekäitlusega või kauplusest, kust te seadme soetasite.

## PAKENDI KASUTUSELT KÕRVALDAMINE

-  Pakend on 100% ümbertöödeldav, mida tõendab pakendil olev ümbertöötlemise sümbol. Pakendi osi ei tohi paisata keskkonda, vaid need tuleb kasutuselt kõrvaldada vastavalt

kohaliku omavalitsuse poolt sätestatud nõuetele.

- Vastavalt Euroopa Direktiivile 2012/19/EÜ, milles käsitletakse elektri- ja elektroonikaseadmete jäätmeid, ei tohi kodumajapidamisseadmeid visata olmeprügi hulka. Kasutuskõlbatuks muutunud seadmed tuleb koguda eraldi, et optimeerida seadmes olevate materjalide korduvkasutamise ja ümbertöötlemisega seonduvaid kulusid ning vältida seeläbi võimalikku kahju atmosfäärile ja inimeste tervisele. Läbikriipsutatud prügikasti märk kõikidel toodetel tuleb seadme omanikule meelde tema kohustust koguda jäätmed eraldi. Lisateabe saamiseks kodumajapidamisseadmete nõuetekohase kasutusest kõrvaldamise kohta pöörduge vastava riigiasutuse või seadme edasimüüja poole.

## LT SVARBIOS SAUGOS INSTRUKCIJOS

**⚠** Prieš naudojimą atidžiai perskaitykite instrukcijas, nes jose pateikta svarbi saugaus montavimo, naudojimo ir techninės priežiūros informacija. Šį naudojimo vadovą laikykite saugioje vietoje, kad bet kada prireikus galėtumėte juo naudotis. Įrenginį parduodant, atiduodant arba gabenant į kitą vietą, įsitikinkite, kad kartu su indaplove perduodamas ir šis naudojimo vadovas.

Išimkite įrenginį iš pakuotės ir įsitikinkite, kad jis nebuvo pažeistas transportavimo metu. Jeigu pastebėjote pažeidimų, susisieki su pardavėju. Toliau nemontuokite indaplovės.

### **⚠ Naudodami indaplovę, laikykitės šių atsargumo priemonių**

- Įrenginys skirtas naudoti indų plovimui buityje, laikantis šiame vadove pateiktų instrukcijų.
- Šį įrenginį gali naudoti 8 metų ir vyresni vaikai, taip pat asmenys, kurių fiziniai, jutimo arba protiniai gebėjimai sumažėję arba asmenys su patirties bei žinių trūkumu, jeigu jie yra prižiūrimi arba išmokyti saugiai naudoti prietaisą ir supranta kylančius pavojus. Įrenginys neskirtas žaisti vaikams.
- Įrenginio valymo ir naudotojo atliekamų techninės priežiūros darbų negali atlikti vaikai be suaugusiųjų priežiūros.
- Įrenginys negali būti naudojamas lauke, net ir po stogu. Galimybė vėjui ir lietai veikti įrenginį kelia labai didelį pavojų.
- Šalia įrenginio negalima laikyti degių medžiagų.
- Įrenginyje esantis vanduo nėra geriamasis vanduo.
- Nenaudokite tirpiklių prietaiso viduje: tai sukelia

sprogimo pavojų!

- Nepalikite atvirų įrenginio durų – kyla užkliuvimo pavojus.
- Ant atidarytų durelių negalima dėti pašalinių daiktų, taip pat negalima ant jų sėdėti arba stovėti, nes įrenginys gali apvirsti.
- Atidarytos indaplovės durelės gali išlaikyti tik ištraukto ir apkrauto padėklo svorį.
- Kiekvieną kartą baigus indų plovimo ciklą, taip pat prieš valant įrenginį arba atliekant jo techninę priežiūrą, būtina ištraukti laidą iš elektros maitinimo lizdo. Tai būtina padaryti ir įrenginio veikimo sutrikimo atveju.
- Remontą ir techninius pakeitimus gali atlikti tik kvalifikuotas specialistas.
- Išjungę įrenginį, visada ištraukite laidą iš elektros maitinimo lizdo. Netraukite laikydami už laido.
-  Siekiant išvengti susižalojimo pavojaus, įrenginio montavimo metu reikia mūvėti tam skirtas pirštines.
- Įrenginio naudojimo metu prieiga prie jo galinės sienelės turi būti apribota: įrenginį rekomenduojama priglausti prie sienos arba baldų.
- Įrenginio pakuotės medžiagas laikyti vaikams nepasiekiamoje vietoje – jos neturi būti naudojamos žaidimui.
- Vaikams neturi būti leidžiama žaisti su įrenginiu.
- Ploviklį, skalavimo priemones ir druską laikykite vaikams nepasiekiamoje vietoje.
- Įrenginys skirtas tik naudojimui buityje.
- Įrenginį galima naudoti tik užbaigus jo montavimo darbus.

## ⚡ ĮŽEMINIMO INSTRUKCIJOS

- Šis įrenginys turi būti įžemintas. Sutrikus įrenginio veikimui arba jam sugedus, įžeminimas sumažina elektros smūgio riziką, elektros srovę nukreipdamas mažiausios varžos kryptimi. Šis įrenginys pateikiamas su maitinimo laidu, turinčiu įžeminimo laidą ir kištuką su įžeminimo jungtimi.
- Kištukas turi būti įjungtas į tinkamą maitinimo tinklo lizdą, kuris yra sumontuotas ir įžemintas laikantis visų vietos teisės aktų ir potvarkių.
- Ilgintuvai, adapteriai ir kištukų adapteriai negali būti naudojami įrenginio jungimui prie elektros tinklo.
-  Netinkamas įžeminimo laido prijungimas gali sukelti elektros smūgio pavojų.
- Jeigu abejojate, ar įrenginys yra tinkamai įžemintas, pasikonsultuokite su kvalifikuotu elektriku arba techninės priežiūros specialistu. Jeigu kartu su įrenginiu pateiktas kištukas netelpa į lizdą, jo keisti negalima. Tinkamą



kištuką gali parinkti tik kvalifikuotas elektrikas.

### TINKAMAS NAUDOJIMAS

- Sumontavus įrenginį turi būti užtikrinta išjungimo galimybė ( prieiga prie pagrindinio kištuko).
- Dėdami indus plovimui:
  - 1 – Aštrius stalo įrankius arba kt. reikmenis sudėkite taip, kad jie nepažeistų durelių tarpiklio.
  - 2 – **ĮSPĖJIMAS:** Peiliai ir kiti aštrūs reikmenys turi būti sudėti į stalo įrankių krepšelį nukreipiant jų viršūnes / ašmenis žemyn arba padėti horizontalioje padėtyje, aštrias kraštines nukreipiant nuo įrenginio priekinės dalies.
- Naudokite tik automatinėms indaplovėms skirtą ploviklį bei skalavimo priemones.
- **ĮSPĖJIMAS:** Kai kurie plovikliai yra stiprūs šarmai. Jie gali būti labai pavojingi nurijus. Venkite patekimo ant odos ir į akis; laikykite vaikus atokiau, kai yra atidaryta indaplovė. Pasibaigus plovimo ciklui, patikrinkite, ar ploviklio talpykla yra tuščia.

- ⚡ • Jeigu yra pažeistas maitinimo laidas, siekiant išvengti pavojaus, jį turi pakeisti gamintojas, jo paskirtas techninės priežiūros atstovas arba atitinkamą kvalifikaciją turintis asmuo.
- Montuojant negalima maitinimo laido pernelyg sulenkti arba per daug ištiesti. Nekeiskite valdymo parametrų.

- ♻️ • Šalindami bet kokias pakavimo medžiagas, laikykitės vietos teisės aktų nuostatų taip, kad pakuotė būtų panaudota pakartotinai.
- Naudokite indaplovę tik pagal paskirtį.
- Įrenginys turi būti prijungtas prie vandentiekio naudojant naują žarnų komplektą. Seni žarnų komplektai neturi būti naudojami pakartotinai.
- Didžiausias indų komplektų skaičius nurodytas gaminio lape.

### APLINKOS APSAUGA

- Šis įrenginys buvo pagamintas iš perdirbamų arba pakartotinio naudojimo medžiagų. Atidavimas į metalo laužą turi būti atliekamas laikantis vietos atliekų tvarkymo reikalavimų. Prieš atiduodami į metalo laužą, įsitinkite, kad maitinimo laidas yra nupjautas ir kad prietaisas negalės būti naudojamas pakartotinai.
- Dėl išsamesnės informacijos apie šio gaminio perdirbimą kreipkitės į vietos valdžios instituciją, atsakingą už buitinės technikos atliekų surinkimą, arba parduotuvę, kurioje pirkote įrenginį.

### PAKUOTĖS UTILIZAVIMAS

- Pakuotė gali būti visiškai perdirbta – tai patvirtina perdirbimo simbolis. Įvairios kitos pakuotės

dalys neturi patekti į aplinką, tačiau turi būti utilizuotos laikantis vietos valdžios reglamentų.

- ♻️ • Europos Sąjungos direktyvoje 2012/19/ES, susijusioje su elektros ir elektroninės įrangos atliekomis (EEJA), teigiama, kad buitiniai įrenginiai neturi būti šalinami naudojant įprastą kietųjų buitinių atliekų tvarkymo ciklą. Išrinkti įrenginiai turėtų būti sukaupiami atskirai, siekiant pagerinti pakartotinio panaudojimo ir indaplovės viduje esančių medžiagų perdirbimo išlaidas bei užkirsti kelią žalai aplinkai bei visuomenės sveikatai. Perbrauktos šiukšliadėžės simbolis, vaizduojamas ant įrenginių, primena jų savininkams įsipareigojimus, susijusius su buitinės technikos atliekų atskiru surinkimu. Dėl papildomos informacijos, susijusios su tinkamu buitinių įrenginių šalinimu, galite kreiptis į atitinkamą valdžios instituciją arba vietos įrenginių pardavimo atstovą.

### LV SVARĪGAS DROŠĪBAS NORĀDES

- ⚠️ Pirms lietošanas rūpīgi izlasiet norādes, jo tās iekļauj svarīgu informāciju par drošu uzstādīšanu, izmantošanu un apkopi. Glabājiet šo lietošanas instrukciju drošā vietā turpmākām uzziņām. Ja ierīce tiek pārdota, atdota vai pārvietota, nodrošiniet, lai tās komplektā tiktu iekļauta šī instrukcija.

Atbrīvojiet ierīci no visa iesaiņojuma un pārlicinieties, ka pārvadāšanas laikā tā nav bojāta. Bojājumu gadījumā sazinieties ar mazumtirgotāju un neturpiniet uzstādīšanas procesu.

### ⚠️ Izmantojot trauku mazgājamo mašīnu, ievērojiet turpmāk norādītos drošības pasākumus.

- Ierīce jāizmanto māsājniecības fajansa trauku mazgāšanai saskaņā ar šīs instrukcijas norādēm.
- Šo ierīci drīkst izmantot bērni no astoņu gadu vecuma un personas ar pavājinātām fiziskajām, maņu vai garīgajām spējām vai pieredzes un zināšanu trūkumu, ja tām tiek nodrošināta atbilstoša pārraudzība vai sniegta norādes par ierīces drošu izmantošanu un tās saprot saistītos draudus. Bērni nedrīkst spēlēt ar šo ierīci.
- Tīrīšanu un apkopi, ko parasti veic lietotājs, nedrīkst veikt bērni bez uzraudzības.
- Ierīci nedrīkst uzstādīt ārā, pat slēgtās zonās. Ļoti bīstami ir atstāt iekārtu apstākļos, kur tā tiek pakļauta lietus un vētras iedarbībai.
- Neglabājiet ierīces tuvumā viegli uzliesmojošus materiālus.



- Ūdens, kas ir ierīcē, nav dzerams.
- Nelietojiet ierīcē šķīdinātājus: eksplozijas risks!
- Durvis nedrīkst atstāt atvērtā pozīcijā, lai neradītu pakļupšanas risku.
- Uz atvērtajām durvīm nedrīkst atbalstīt nekādus priekšmetus un uz tām nedrīkst arī sēdēt vai stāvēt, jo ierīce var gāzties uz priekšu.
- Atvērtas ierīces durvis var atbalstīt vienīgi ar pilnībā izvilktu statīva svaru.
- Katra cikla beigās un pirms ierīces tīrīšanas apkopes darbu veikšanas nolūkos ir jāaizver ūdens padeves krāns un kontaktdakša jāatslēdz no kontaktligzdas; atvienošana jāveic arī jebkuras disfunkcijas gadījumā.
- Remontdarbus un tehniskās izmaiņas drīkst veikt tikai kvalificēts tehniskais speciālists.
- Atslēdzot ierīci, vienmēr izvelciet kontaktdakšu no strāvas ligzdas. Nevelciet aiz kabeļa.



- Lai nesavainotos, ierīces montāžas laikā jāizmanto īpaši cimdi.
- Lietošanas laikā ir pienācīgi jāierobežo piekļuve aizmugures sienai, piemēram, novietojot ierīci pie sienas vai kādas mēbeles malas.
- Iesaiņojuma materiālus glabājiet bērniem nepieejamā vietā, tos nedrīkst izmantot kā rotaļlietas.
- Bērniem nedrīkst ļaut spēlēties ar šo ierīci.
- Mazgāšanas līdzekli, skalošanas līdzekli un sāli glabājiet bērniem nepieejamā vietā.
- Ierīce ir paredzēta tikai izmantošanai mājāsaimniecībā.
- Ierīci nedrīkst darbināt pirms uzstādīšanas procesa pabeigšanas.

## ⚡ NORĀDĪJUMI PAR ZEMĒŠANU

- Šī ierīce ir jāiezemē. Disfunkcijas vai atteices gadījumā zemējums mazina elektrošoka gūšanas risku, nodrošinot mazākās pretestības ceļu elektriskajai strāvai. Šis ierīces vadam ir aprīkojuma zemējuma vadītājs un zemējuma spraudnis.
- Spraudnis ir jāpieslēdz atbilstoši izejai, kas ir uzstādīta un iezemēta atbilstoši visiem vietējiem noteikumiem un rīkojumiem.
- Ierīces pievienošanai pie izejas nedrīkst izmantot pagarinātājkvadu, adapterus un pārveides spraudņus.



- Nepareizs aprīkojuma zemējuma vadītāja savienojums var radīt elektrošoka gūšanas risku.
- Ja šaubāties, vai ierīce ir pareizi iezemēta,

lūdziet to pārbaudīt kvalificētam elektriķim vai servisa pārstāvim. Nepārveidojiet ierīci pievienoto kontaktdakšu, ja tā neatbilst izejai. Palūdziet kvalificētam elektriķim uzstādīt pareizu izeju.

## PAREIZA LIETOŠANA

- Pēc uzstādīšanas jānodrošina piekļuve ierīces atvienošanai (ar galveno kontaktdakšu).
- Mazgājamo priekšmetu ievietošana.
  1. Asus priekšmetus novietojiet tā, lai tie nesabojātu durvju blīvējumu.
  2. **BRĪDINĀJUMS!** Naži un citi piederumi ar asiem galiem jāievieto piederumu grozā ar smailajiem galiem/asmeņiem uz leju vai horizontālā pozīcijā tā, lai asais gals būtu vērsts prom no ierīces priekšpusēs.
- Lietojiet tikai automātiskajai trauku mazgājamajai mašīnai paredzētos tīrīšanas līdzekļus un skalošanas padevas.
- **BRĪDINĀJUMS!** Daži trauku mazgājamās mašīnas mazgāšanas līdzekļi ir ļoti sārmaini. Norīšanas gadījumā tie var būt ļoti bīstami. Nepieļaujiet to saskari ar ādu un acīm un neļaujiet bērniem atrasties pie trauku mazgājamās mašīnas, kad tās durvis ir atvērtas. Pēc mazgāšanas cikla pabeigšanas pārbaudiet, vai mazgāšanas līdzekļa trauks ir tukšs.
- Ja padeves vads ir bojāts, lai izvairītos no riska, tas jānomaina ražotājam, tā apkopes pārstāvim vai līdzīgas kvalifikācijas personai.
- Uzstādīšanas laikā strāvas vadu nedrīkst pārmērīgi vai bīstami saliekt vai saspīest. Neveiciet nekādas vadības elementu izmaiņas.
- Likvidējot iesaiņojuma materiālus, ievērojiet vietējos tiesību aktus, lai iesaiņojumu varētu izmantot atkārtoti.
- Trauku mazgājamo mašīnu izmantojiet tikai paredzētajiem nolūkiem.
- Ierīce ir jāpievieno ūdens padevei, izmantojot jaunus šļūteņu komplektus. Vecos šļūteņu komplektus nedrīkst izmantot atkārtoti.
- Maksimālais ēdamrīku komplektu skaits ir norādīts izstrādājuma lapā.





## VIDES AIZSARDZĪBA

- Šī ierīce ir izgatavota no pārstrādājama vai atkārtoti izmantojama materiāla. Nodrošana metāllūžņos jāveic saskaņā ar vietējiem atkritumu likvidācijas noteikumiem. Pirms nodošanas metāllūžņos nogrieziet strāvas vadu, lai ierīci nevarētu izmantot atkārtoti.
- Lai iegūtu papildinformāciju par to, kā rīkoties ar šo izstrādājumu un to pārstrādāt, sazinieties ar vietējām varas iestādēm, kas nodarbojas ar atsevišķo atkritumu savākšanu, vai veikalu, kurā

iegādājāties ierīci.

## IESAIŅOJUMA IZMEŠANA

 • Iesaiņojums ir 100% pārstrādājams (to apstiprina pārstrādes simbols). Iesaiņojuma dažādās daļas nedrīkst izmest apkārtējā vidē, bet tās ir jāutilizē saskaņā ar pašvaldības noteikumiem.

 • Eiropas Direktīva Nr. 2012/19/ES par elektrisko un elektronisko iekārtu atkritumiem (EIRA) noteic, ka sadzīves ierīces nedrīkst likvidēt, izmantojot parasto pilsētas cieta atkritumu savākšanas ciklu. Izlietotās ierīces ir jāsavāc atsevišķi, lai optimizētu iekārtas materiālu atkārtotās izmantošanas un pārstrādes izmaksas un novērstu iespējamo kaitējumu atmosfērai un sabiedrības veselībai. Uz visiem izstrādājumiem redzamais pārsvītrotās atkritumu tvertnes simbols atgādina īpašniekiem par viņu pienākumiem saistībā ar atsevišķo atkritumu savākšanu. Lai iegūtu papildinformāciju par sadzīves ierīču pareizu likvidēšanu, īpašnieki var sazināties ar attiecīgo valsts iestādi vai ierīču vietējo izplatītāju.

## EN Assistance

### Before contacting Assistance:

- Check whether the problem can be resolved using the Troubleshooting guide (*see Troubleshooting*).
- Restart the programme to check whether the problem has ceased to exist.
- If the problem persists, contact the Authorised Technical Assistance Service.

 **Never use the services of unauthorised technicians.**

### Please have the following information to hand:

- The type of malfunction.
- The appliance model (Mod.).
- The serial number (S/N).

This information can be found on the appliance data plate (*see Description of the appliance*).

## PL Serwis Techniczny

### Przed zwróceniem się do Serwisu Technicznego:

- Sprawdzić, czy problemu nie można rozwiązać samodzielnie (*patrz Nieprawidłowości w działaniu i sposoby ich usuwania*).
- Ponownie uruchomić program, aby przekonać się, czy usterka nie ustąpiła.
- W przeciwnym wypadku skontaktować się z autoryzowanym Serwisem Technicznym.

 **Zwracać się wyłącznie do autoryzowanych techników.**

### Podać:

- rodzaj nieprawidłowości;
- model urządzenia (Mod.);

- numer seryjny (S/N).

Informacje te znajdują się na tabliczce znamionowej umieszczonej na urządzeniu (*patrz Opis urządzenia*).

## ET Tehniline tugi

### Enne kui pöördute tehnilise toe poole:

- proovige lahendada probleem veaotsingus toodud juhiste abil (*vt "Veaotsing"*);
- käivitage programm uuesti - probleem võib kaduda iseenesest;
- probleemi püsimisel pöörduge volitatud hoolduskeskuse poole.

 **Ärge kasutage kunagi volitust mitteomavate tehnikute teenuseid.**

### Tehnilise toe poole pöördudes on vaja edastada järgmine teave

- talitlushäire tüüp;
- seadme mudeli number (Mod.);
- seadme seerianumber (S/N).

Vastavad andmed leiate seadme andmeplaadilt (*vt "Seadme kirjeldus"*).

## LT Pagalba

### Prieš kreipdamies į pagalbą:

- patikrinkite, ar galima problemą pašalinti naudojantis Gedimų nustatymo ir šalinimo rekomendacijomis (*žr. skyrių Gedimų nustatymas ir šalinimas*);
- iš naujo paleiskite programą, kad įsitikintumėte, ar problema išliko;
- jeigu problema išliko, kreipkitės į galiojantį techninės priežiūros centrą.

 **Niekada nesinaudokite neįgaliojusių specialistų paslaugomis.**

### Pasiruoškite šią informaciją:

- gedimo tipas;
- įrenginio modelis (mod.);
- serijos Nr. (S/N).

Šią informaciją rasite ant prie įrenginio pritvirtintos duomenų lentelės (*žr. skyrių Įrenginio aprašymas*).

## LV Palīdzība

### Pirms sazināties ar palīdzības dienestu

- Pārbaudiet, vai problēmu var novērst, izmantojot traucējumu meklēšanas instrukciju (*skatiet sadaļu Traucējumu meklēšana*).
- Restartējiet programmu, lai pārbaudītu, vai problēma ir novērsta.
- Ja problēma joprojām pastāv, sazinieties ar pilnvarotu tehniskās palīdzības dienestu.

 **Nekad neizmantojiet nepilnvarotu tehnisko speciālistu pakalpojumus.**

### Lūdzu, sniedziet šādu informāciju:

- disfunkcijas veids;
- ierīces modeli (Mod.);
- sērijas numurs (S/N).

Šo informāciju var atrast uz ierīces datu plāksnītes (*skatiet ierīces aprakstu*).

## EN Product Data (product fiche)

Product Fiche	
Brand	<b>WHIRLPOOL</b>
Model	<b>ADP 402</b>
Rated capacity in standard place settings (1)	<b>10</b>
Energy efficiency class on a scale from A+++ (low consumption) to D (high consumption)	<b>A++</b>
Energy consumption per year in kWh (2)	211
Energy consumption of the standard cleaning cycle in kWh	0.74
Power consumption of the off-mode in W	0.5
Power consumption of the left-on mode in W	5.0
Water consumption per year in litres (3)	2520
Drying efficacy class on a scale from G (low efficacy) to A (high efficacy)	<b>A</b>
Programme time for standard cleaning cycle in minutes	180
The duration of the left-on mode in minutes	12
Noise in dB(A) Re 1pW	45
Built-in model	No
<b>NOTES</b>	
1) The information on the label and fiche relates to the standard cleaning cycle, this programme is suitable to clean normally soiled tableware and it is the most efficient programme in terms of combined energy and water consumption. The standard cleaning cycle corresponds to the Eco cycle.	
2) Based on 280 standard cleaning cycles using cold water fill and the consumption of the low power modes. Actual energy consumption depends on how the appliance is used.	
3) Based on 280 standard cleaning cycles. Actual water consumption depends on how the appliance is used.	

## PL Karta produktu

Karta produktu	
Marka	<b>WHIRLPOOL</b>
Nazwa modelu	<b>ADP 402</b>
Pojemność znamionowa, wyrażona liczbą standardowych kompletów naczyń (1)	<b>10</b>
Klasa efektywności energetycznej, skala od A+++ (niskie zużycie) do D (wysokie zużycie)	<b>A++</b>
Zużycie energii w kWh rocznie (2)	211
Zużycie energii w standardowym cyklu zmywania w kWh	0.74
Zużycie energii w trybie wyłączenia W	0.5
Zużycie energii w trybie czuwania W	5.0
Roczne zużycie wody w litrach rocznie (3)	2520
Klasa efektywności suszenia, skala od G (minimalna efektywność) do A (maksymalna efektywność)	<b>A</b>
Czas programu dla standardowego cyklu zmywania w minutach	180
Czas trwania trybu czuwania w minutach	12
Poziom emitowanego hałasu w dB(A) re1 pW	45
Model do zabudowy	Nie
<b>Uwagi</b>	
1) Informacja, że cykl jest odpowiedni do zmywania normalnie zabrudzonych zastaw stołowych oraz że jest najbardziej efektywnym programem pod względem łącznego zużycia energii i wody dla tego rodzaju zastawy stołowej; Standardowy cykl zmywania odpowiada cyklowi Eco.	
2) Na podstawie 280 standardowych cykli zmywania, przy użyciu zimnej wody, oraz w trybie niskiego zużycia energii. Rzeczywiste zużycie energii zależy od sposobu użycia urządzenia.	
3) Na podstawie 280 standardowych cykli zmywania. Rzeczywiste zużycie energii zależy od sposobu użycia urządzenia.	

## ET Tootekirjeldus

Tootekirjeldus	
Tarnija nimi või kaubamärk	<b>WHIRLPOOL</b>
Tarnija mudelitähis	<b>ADP 402</b>
Nimivõimsus standardse asukoha seadistuses (1)	<b>10</b>
Energiatõhususe klass skaalal A+++ (suurim energiatõhusus) kuni D (väiksem energiatõhusus)	<b>A++</b>
Aastane energiatarve kWh (2)	<b>211</b>
Standardse puhastusükli energiatarve kWh	<b>0.74</b>
Standardse tsükli väljalülitatud režiimi energiatarve kWh	<b>0.5</b>
Standardse tsükli sisselülitatud režiimi energiatarve kWh	<b>5.0</b>
Aastane veetarve liitrites (3)	<b>2520</b>
Kuivatustõhususe klass skaalal A (suurim energiatõhusus) kuni G (väiksem energiatõhusus)	<b>A</b>
Standardse puhastusükli programmi kestus minutites	<b>180</b>
Sisselülitatud režiimi kestus minutites	<b>12</b>
Õhumüra tase dB(A) Re 1 pW	<b>45</b>
Sisseehitatav mudel	<b>Ei</b>
<p>1) Sildi ja kaardi andmed kehtivad standardse puhastusükli korral. See programm sobib tavaliselt määratud lauanoode puhastamiseks ning on energia- ja veekulu seisukohast kõige tõhusam.</p> <p>2) Põhineb 280 standardisel külma veetäite ja väikese võimsusrežiimiga puhastusüklil. Tegelik energiatarve oleneb seadme kasutusviisist.</p> <p>3) Põhineb 280 standardisel puhastusüklil. Tegelik energiatarve oleneb seadme kasutusviisist.</p>	

## LT Gaminio vardinių parametų lentelė

Gaminio vardinių parametų lentelė	
Tiekėjo pavadinimas arba prekės ženklas.	<b>WHIRLPOOL</b>
Tiekėjo modelio identifikatorius	<b>ADP 402</b>
Nominali talpa, esant standartiniams vietas nustatymams (1)	<b>10</b>
Energijos sunaudojimo klasė diapazone nuo A+++ (mažai sunaudojama) iki G (daug sunaudojama)	<b>A++</b>
Energijos sunaudojimas per metus, kWh (2)	<b>211</b>
Energijos sunaudojimas vykdant standartinę plovimo programą, kWh	<b>0.74</b>
Energijos sunaudojimas išjungtame režime vykdant standartinę programą, kWh	<b>0.5</b>
Energijos sunaudojimas „palikta įjungta“ režime vykdant standartinę programą, kWh	<b>5.0</b>
Vandens sunaudojimas per metus litrais (3)	<b>2520</b>
Džiovinimo efektyvumo klasė diapazone nuo G (mažiausias efektyvumas) iki A (didžiausias efektyvumas)	<b>A</b>
Standartinės plovimo programos trukmė minutėmis	<b>180</b>
Režimo „palikta įjungta“ trukmė minutėmis	<b>12</b>
Ore sklindančio triukšmo lygis dB(A) Re 1 pW	<b>45</b>
Įmontuojamas modelis	<b>Ne</b>
<p>1) Etiketėje ir gaminio kortelėje pateikiama informacija atitinka standartines plovimo programas, pritaikytas plauti normaliai užterštus valgomuosius reikmenis; jos yra pačios efektyviausios programos energijos ir vandens sunaudojimo atžvilgiu.</p> <p>2) Remiantis 280 standartinių plovimo ciklu, kuriems naudojamas šaltas vanduo ir nustatomi mažiau energijos naudojančios režimai. Tikrasis energijos sunaudojimas priklausys nuo prietaiso naudojimo pobūdžio.</p> <p>3) Remiantis 280 standartinių plovimo ciklu. Tikrasis energijos sunaudojimas priklausys nuo prietaiso naudojimo pobūdžio.</p>	



## LV Datu lapa

<b>Datu lapa</b>	
Piegādātāja nosaukums vai tirdzniecības marka.	<b>WHIRLPOOL</b>
Piegādātāja modeļa identifikators	<b>ADP 402</b>
Nominālā jauda ierastajos apstākļos (1)	<b>10</b>
Elektroenerģijas efektivitātes klase uz skalas no A+++ (zems patēriņš) līdz D (augsts patēriņš)	A++
Elektroenerģijas patēriņš gadā, skaitot kWh (2)	211
Elektroenerģijas patēriņš pie standarta mazgāšanas cikla, skaitot kWh	0.74
Elektroenerģijas patēriņš izslēgtajā režīmā pie standarta cikla, skaitot kWh	0.5
Elektroenerģijas patēriņš gaidīšanas režīmā pie standarta cikla, skaitot kWh	5.0
Ūdens patēriņš gadā litros (3)	2520
Žāvēšanas efektivitātes klase uz skalas no G (minimālā efektivitāte) līdz A (maksimālā efektivitāte)	A
Standarta mazgāšanas ciklam paredzētais programmas laiks minūtēs	180
Gaidīšanas režīma ilgums minūtēs	12
Gaisa radītā akustiskā trokšņa līmenis dB(A) Re 1 pW	45
Iebūvētais modelis	Nē
<p>1) Informācija, kura ir norādīta uz etiķetes un speciālajām zīmēm, attiecas uz standarta mazgāšanas ciklu, un šī programma ir piemērota, lai mazgātu vidēji netīrus traukus, un tās ir visefektīvākās programmas gan attiecībā uz elektroenerģijas, gan ūdens patēriņu.</p> <p>2) Pamatā ir 280 standarta mazgāšanas cikli, kuru laikā tiek izmantots aukstā ūdens piepildījums, un tiek iestatīti ekonomiskie elektroenerģijas patēriņa režīmi. Faktiskais elektroenerģijas patēriņš būs atkarīgs no tā, kā tiks izmantota šī veļas mašīna.</p> <p>3) Pamatā ir 280 standarta mazgāšanas cikli. Faktiskais elektroenerģijas patēriņš būs atkarīgs no tā, kā tiks izmantota šī veļas mašīna.</p>	

# Installation

EN

⚠ If the appliance must be moved at any time, keep it in an upright position; if absolutely necessary, it may be tilted onto its back.

## Connecting the water supply

⚠ Adaptation of the water supply for installation should only be performed by a qualified technician.

The water inlet and outlet hoses may be positioned towards the right or the left in order to achieve the best possible installation. Make sure the dishwasher does not bend or squash the hoses.

## Connecting the water inlet hose

- To a 3/4" gas cold or hot water connection point (max. 60°C).
- Run the water until it is perfectly clear.
- Screw the inlet hose tightly into position and turn off the tap.

⚠ If the inlet hose is not long enough, contact a specialist store or an authorised technician (*see Assistance*).

⚠ The water pressure must be within the values indicated in the Technical Data table - otherwise the dishwasher may be function properly.

⚠ Make sure the hose is not bent or compressed.

## Connecting the water outlet hose

Connect the outlet hose to a drain duct with a minimum diameter of 2 cm. (A)

The outlet hose connection must be at a height ranging from 40 to 80 cm from the floor or surface where the dishwasher rests.

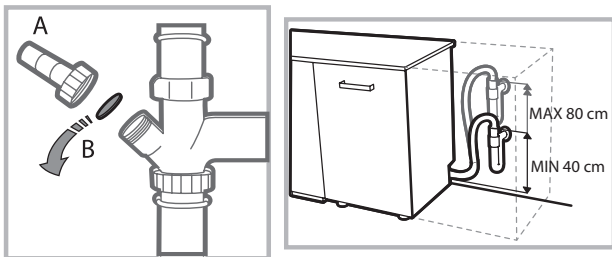

Before connecting the water outlet hose to the sink drain, remove the plastic plug (B).

## Anti-flooding protection

To ensure floods do not occur, the dishwasher:

- is provided with a special system which blocks the water supply in the event of anomalies or leaks from inside the appliance.

Some models are also equipped with the supplementary safety device **New Acqua Stop**, which guarantees anti-flooding protection even in the event of a supply hose rupture.



**WARNING: HAZARDOUS VOLTAGE!**

Under no circumstances should the water inlet hose be cut as it contains live electrical parts.

## Electrical connection

Before inserting the plug into the electrical socket, make sure that:

- The socket is **earthed**  and complies with current regulations;
- the socket can withstand the maximum load of the appliance as shown on the data plate located on the inside of the door (*see chapter Description of the appliance*);
- The power supply voltage falls within the values indicated on the data plate on the inside of the door.
- The socket is compatible with the plug of the appliance. If this is not the case, ask an authorised technician to replace the plug (*see Assistance*). Do not use extension cables or multiple sockets.

⚠ Once the appliance has been installed, the power supply cable and the electrical socket should be easily accessible.

⚠ The cable should not be bent or compressed.

⚠ If the power supply cable is damaged, have it replaced by the manufacturer or its authorised Technical Assistance Service in order to prevent all potential hazards. (*See Assistance*)

⚠ The Company shall not be held responsible for any incidents, if these regulations are not observed.

## Positioning and levelling

1. Position the dishwasher on a level sturdy floor. If the floor is uneven, the front feet of the appliance may be adjusted until it reaches a horizontal position. If the appliance is levelled correctly, it will be more stable and much less likely to move or cause vibrations and noise while it is operating.

2. Before recessing the dishwasher, stick the adhesive transparent strip under the wooden shelf in order to protect it from any condensation which may form.

3. Place the dishwasher so that its sides or back panel are in contact with the adjacent cabinets or the wall. This appliance can also be recessed under a single worktop (*see the Assembly instruction sheet*).

4. To adjust the height of the rear foot, turn the red hexagonal bushing on the lower central part at the front of the dishwasher using a hexagonal spanner with an opening of 8 mm. Turn the spanner in a clockwise direction to increase the height and in an anticlockwise direction to decrease it. (*see Building-in instruction sheet attached to the documentation*)

**Advice regarding the first wash cycle**

After the installation, remove the stoppers from the racks and the retaining elastic elements from the upper rack (if any).

**Water softener settings**

Before starting the first wash cycle, set the hardness level of the water from the mains supply. (see chapter Rinse aid and refined salt).

First load the softener tank with water, then introduce about 1 kg of salt. It is perfectly normal for water to flow out.

As soon as this procedure is complete, run a wash cycle.

Only use salt that has been specifically designed for dishwashers.



After the salt has been poured into the machine, the LOW SALT indicator light switches off.

If the salt container is not filled, the water softener and the heating element may be damaged as a result.

The machine has a buzzer/set of tones to inform the user that a command has been implemented: power on, cycle end etc.

The symbols/indicator lights/LEDs on the control panel/display may vary in colour and may have a flashing or fixed light.

The display provides useful information concerning the type of wash cycle, drying/wash-cycle phase, remaining time, temperature etc.

Technical data	
<b>Dimensions</b>	width 45 cm height 85 cm depth 60 cm
<b>Capacity</b>	10 standard place-settings
<b>Water supply pressure</b>	0,05 ÷ 1MPa (0.5 ÷ 10 bar) 7,25 psi – 145 psi
<b>Power supply voltage</b>	See appliance data plate
<b>Total absorbed power</b>	See appliance data plate
<b>Fuse</b>	See appliance data plate
  	<p>This dishwasher conforms to the following European Community Directives:</p> <ul style="list-style-type: none"> <li>-93/68/EEC (CE Marking)</li> <li>-2006/95/EC (Low Voltage)</li> <li>-2004/108/EC (Electromagnetic Compatibility)</li> <li>-2009/125/EC (Comm. Reg. 1016/2010) (Ecodesign)</li> <li>-2010/30/EC (Energy Labelling)</li> <li>-2011/65/EC (RoHS)</li> <li>-2012/19/CE Waste Electrical and Electronic Equipment (WEEE)</li> </ul>

# Description of the appliance

EN

## Overall view

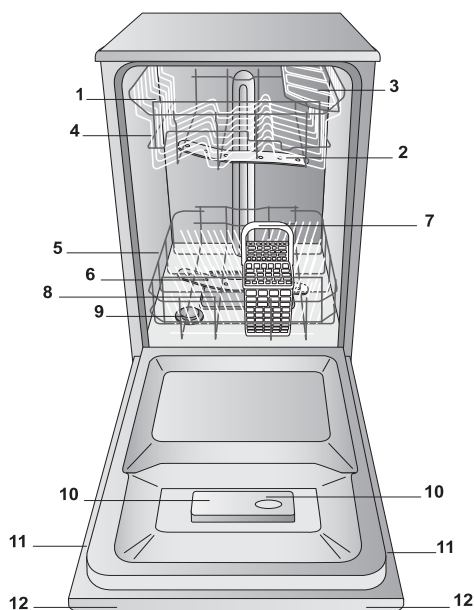

1. Upper rack
2. Upper spray arm
3. Tip-up compartments
4. Rack height adjuster
5. Lower rack
6. Lower spray arm
7. Cutlery basket
8. Washing filter
9. Salt dispenser
10. Detergent and rinse aid dispensers
11. Data plate
12. Control Panel

## Control panel

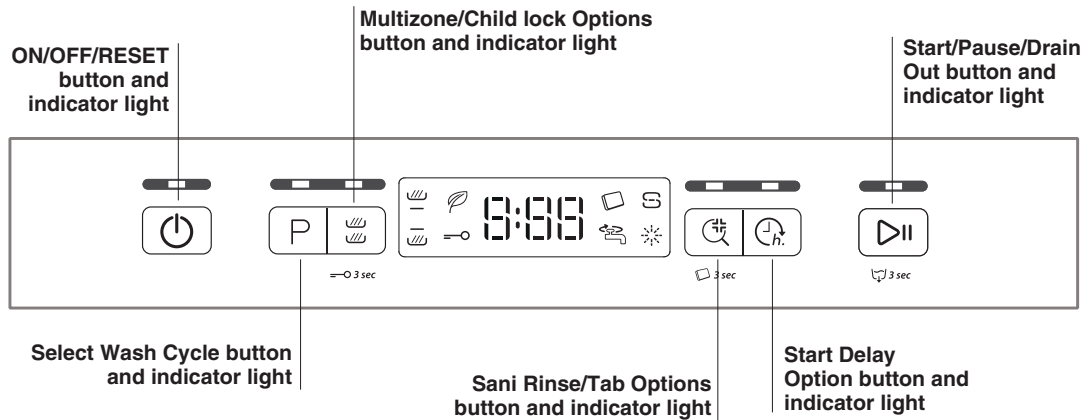

## Display

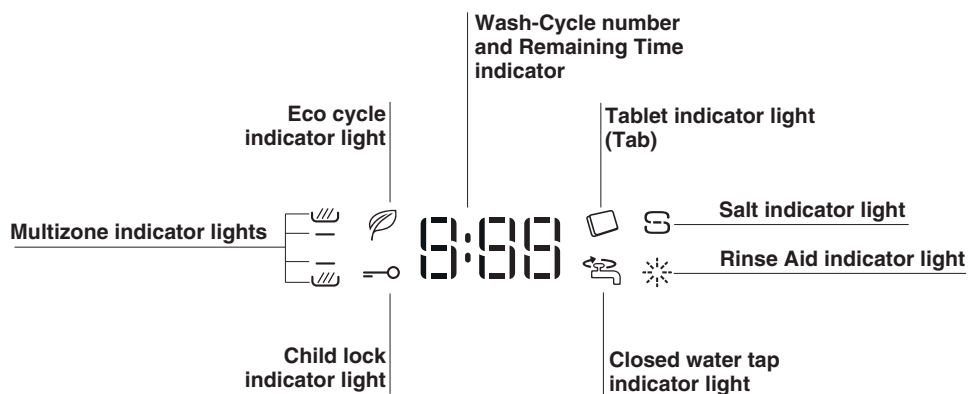



# Refined Salt and Rinse Aid



EN

**⚠ Only use products which have been specifically designed for dishwashers. Do not use table salt or industrial salt.**  
(Follow the instructions given on the packaging.)

**⚠ If you are using a multi-function product, we recommend that you add salt in any case, especially if the water is hard or very hard.** (Follow the instructions given on the packaging.)

**⚠ If you do not add salt or rinse aid, the LOW SALT and LOW RINSE AID indicator lights will remain lit.**

## Measuring out the refined salt

The use of salt prevents the formation of LIMESCALE on the dishes and on the machine's functional components.

- It is important that the salt dispenser be never empty.
- It is important to set the water hardness.

The salt dispenser is located in the lower part of the dishwasher (see *Description*) and should be filled:

- When the LOW SALT indicator light in the control panel is lit;
- See autonomy in the water hardness table.



1. Remove the lower rack and unscrew the container cap (anticlockwise).
2. Only the first time you do this: fill the water dispenser up to the edge.
3. Position the funnel (see *figure*) and fill the salt container right up to its edge (approximately 1 kg); it is not unusual for a little water to leak out.

4. Remove the funnel and wipe any salt residue away from the opening; rinse the cap under running water and then screw it on. It is advisable to perform this procedure every time you add salt to the container.

Make sure the cap is screwed on tightly, so that no detergent can get into the container during the wash cycle (this could damage the water softener beyond repair).

**⚠** Whenever you need to add salt, we recommend carrying out the procedure before the washing cycle is started.

## Setting the water hardness

For perfect water softener operation, it is essential that the adjustment be based on the water hardness in your house. Ask your local water supplier for this information. The factory setting is for medium water hardness.

- Switch the dishwasher on using the On/Off button.
- Switch it off using the On/Off button
- Hold down button Start/Pause for 5 seconds until you hear a beep.
- Switch it on using the On/Off button
- The display shows the current selection level number and the salt indicator light.
- Press button **P** to select the desired hardness level (see *hardness table*).
- Switch it off using the On/Off button
- Setting is complete!

Water Hardness Table				Average autonomy salt dispenser with 1 wash cycle per day
level	°dH	°fH	mmol/l	months
1	0 - 6	0 - 10	0 - 1	7 months
2	6 - 11	11 - 20	1.1 - 2	5 months
3	12 - 17	21 - 30	2.1 - 3	3 months
4	17 - 34	31 - 60	3.1 - 6	2 months
5	34 - 50	61 - 90	6.1 - 9	2/3 weeks

For values between 0°f and 10°f, we do not recommend the use of salt. A setting of 5 may increase cycle duration. (°dH = hardness measured in German degrees - °f = hardness measured in French degrees - mmol/l = millimoles per litre)

## Measuring out the rinse aid

Rinse aid makes dish DRYING easier. The rinse aid dispenser should be filled:

- When the LOW RINSE AID indicator light on the panel/display is lit;
- When the dark optical indicator on the dispenser door "E" becomes transparent.

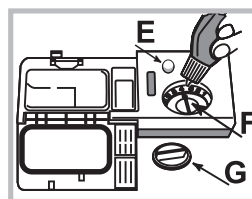

1. Open the dispenser by turning the cap "G" in an anticlockwise direction.
2. Pour in the rinse aid, making sure it does not overflow from the dispenser. If this happens, clean the spill immediately with a dry cloth.
3. Screw the cap back on.

**NEVER pour the rinse aid directly**

**into the tub.**

## Adjusting the amount of rinse aid

If you are not completely satisfied with the drying results, you can adjust the quantity of rinse aid used. Turn the adjuster "F". A maximum of 4 levels can be set according to the dishwasher model. The factory setting is for a medium level.

- If you see bluish streaks on the dishes, set a low number (1-2).
- If there are drops of water or limescale marks on the dishes, set a high number (3-4).

# Loading the racks

EN

## Tips

Before loading the racks, remove all food residues from the crockery and empty liquids from glasses and containers. **No preventive rinsing is needed under running water.**

Arrange the crockery so that it is held in place firmly and does not tip over; and arrange the containers with the openings facing downwards and the concave/convex parts placed obliquely, thus allowing the water to reach every surface and flow freely.

Make sure that the lids, handles, trays and frying pans do not prevent the spray arms from rotating. Place any small items in the cutlery basket.

Since plastic dishes and non-stick frying pans usually retain more water drops, their drying will be not so good as that of ceramic or stainless-steel dishes.

Lightweight items such as plastic containers should be placed in the upper rack and arranged so that they cannot move.

After loading the appliance, make sure that the spray arms can rotate freely.

## Lower rack

The lower rack can hold pans, lids, dishes, salad bowls, cutlery etc. Large plates and lids should ideally be placed at the sides.

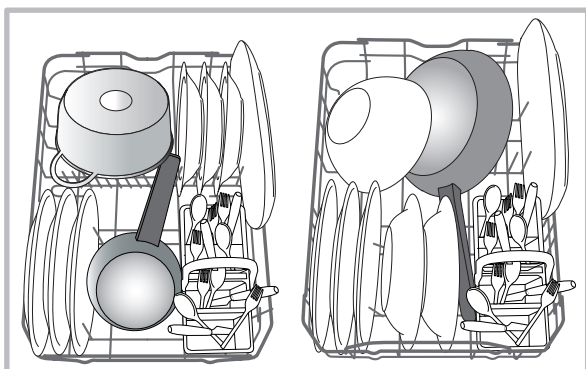

Very soiled dishes and pans should be placed in the lower rack because in this sector the water sprays are stronger and allow a higher washing performance.

## Cutlery basket

The basket is equipped with top grilles for improved cutlery arrangement. The cutlery basket should be positioned **only** at the front of the lower rack.

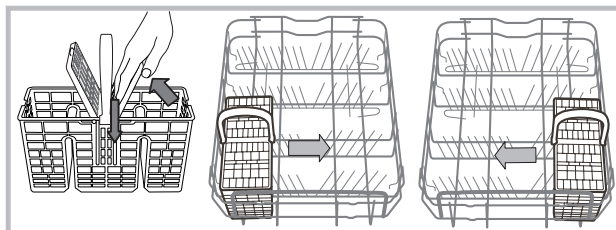

## Upper rack

Load this rack with delicate and lightweight crockery such as glasses, cups, saucers and shallow salad bowls.

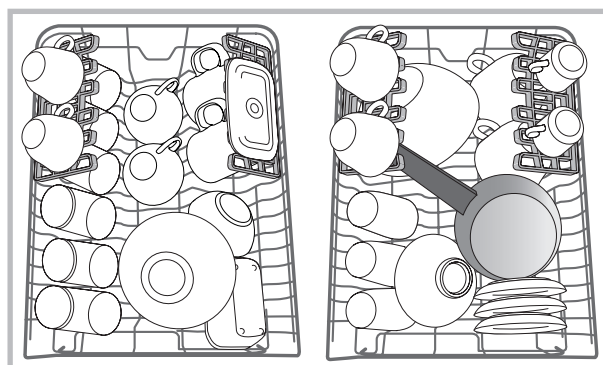

## Adjustable position tip-up compartments

The side tip-up compartments can be positioned at three different heights to optimize the arrangement of the crockery inside the rack.

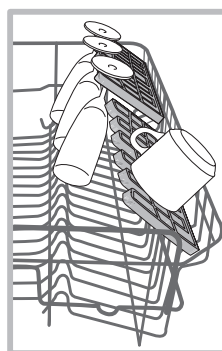

Wine glasses can be placed safely in the tip-up compartments by inserting the stem of each glass into the corresponding slot.

For optimum drying results incline the tip-up compartments more. To change the inclination, pull up the tip-up compartment, slide it slightly and position it as you wish.

### Adjusting the height of the upper rack

The height of the upper rack can be adjusted: high position to place bulky crockery in the lower rack and low position to make the most of the tip-up compartments by creating more space upwards.

**It is strongly recommended to never adjust height position when the rack is loaded.**

**NEVER raise or lower the rack on one side only.**

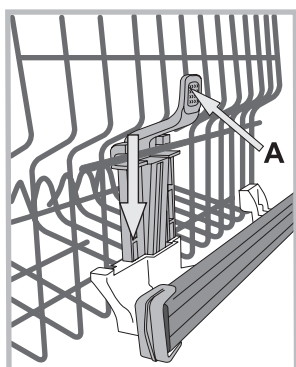

If the rack is equipped with a **Lift-Up** device (*see figure*), lift it up by holding its sides. To restore the lower position, press the levers (**A**) at the sides of the rack and follow the rack down.

### Unsuitable crockery

- Wooden crockery and cutlery.
- Delicate decorated glasses, artistic handicraft and antique crockery. Their decorations are not resistant.
- Parts in synthetic material which do not withstand high temperatures.
- Copper and tin crockery.
- Crockery soiled with ash, wax, lubricating grease or ink.

The colours of glass decorations and aluminium/silver pieces can change and fade during the washing process. Some types of glass (e.g. crystal objects) can become opaque after a number of wash cycles too.

### Damage to glass and crockery

Caused by:

- Type of glass and glass production process.
- Chemical composition of detergent.
- Water temperature of rinse cycle.

Tips:

- Only use glasses and porcelain guaranteed by the manufacturer as dishwasher safe.
- Use a delicate detergent suitable for crockery.
- Collect glasses and cutlery from the dishwasher as soon as the wash cycle is over.

# Detergent and dishwasher use

EN

## Measuring out the detergent

Good washing results also depend on the correct amount of detergent being used. Exceeding the stated amount does not result in a more effective wash and increases environmental pollution.

The amount can be adjusted to the soil level.

In the case of normally soiled items, use approximately either 25g (powder detergent) or 25ml (liquid detergent). If tablets are used, one tablet will be enough.

If the crockery is only lightly soiled or if it has been rinsed with water before being placed in the dishwasher, reduce the amount of detergent used accordingly.

For good washing results also follow the instructions shown on the detergent box.

For further questions please ask the detergent producers.

Open the detergent dispenser using button **D** and measure out the detergent according to the Table of wash cycles:

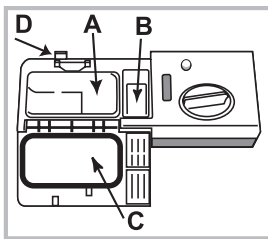

- powder or liquid: compartments **A** (wash detergent) and **B** (pre-wash detergent)
- tablet: when the cycle requires 1 tablet, place it in compartment **A** and close cover **C**. Remove detergent residues from the edges of the compartment and close cover **C** until it clicks.

The detergent dispenser automatically opens up at the right time according to the wash cycle.

If all-in-one detergents are used, we recommend using the TAB option, because it adjusts the cycle so that the best washing and drying results are always achieved.

**⚠️ Only use detergent which has been specifically designed for dishwashers.**

**DO NOT USE washing up liquid.**

**Using excessive detergent may result in foam residues remaining in the machine after the cycle has ended.**

**To achieve the best washing and drying results, the combined use of detergent, rinse aid liquid and refined salt is required.**



We recommend using detergents that do not contain phosphates or chlorine, as these products are harmful to the environment.

## Starting the dishwasher

1. Press the ON-OFF button.
2. Measure out the detergent. (*see detergent information*).
3. Load the racks (*see Loading the racks*).
4. Select the wash cycle in accordance with the type of crockery and its soil level (*see table of wash cycles*) by pressing the **P** button.
5. Select the wash options (*see Special wash cycles and options*).
6. Start the wash cycle by pressing the START/PAUSE button.
7. The end of the wash cycle is indicated by beeps and the display shows **END**. Switch off the appliance by pressing the ON/OFF button.
8. Wait for a few minutes before removing the crockery, in order to avoid burns. Unload the racks, beginning with the lower level.

**⚠️ The machine will switch off automatically during certain extended periods of inactivity, in order to minimise electricity consumption.**

If the crockery is only lightly soiled or if it has been rinsed with water before being placed in the dishwasher, reduce the amount of detergent used accordingly.

## Changing a wash cycle in progress

If a mistake was made in the wash-cycle selection process, it is possible to change the cycle provided that it has only just begun: Once the wash cycle has started, in order to change the wash cycle switch off the machine by pressing and holding the ON/OFF/Reset button. Switch it back on using the same button and select the desired wash cycle and options.

## Adding extra crockery

Press the Start/Pause button and open the door, taking care to avoid the escaping steam. Then place the crockery inside the dishwasher. Press the Start/Pause button: The cycle will start again after a long beep has been emitted.

If the delayed start has been set, at the end of the countdown the wash cycle will not start. It will stay in Pause mode.

Press the Start/Pause button to pause the machine; the wash cycle is stopped.

At this stage the wash cycle cannot be changed.

## Accidental interruptions

If the door is opened during the wash cycle or there is a power cut, the cycle stops. It starts again from the point at which it was interrupted once the door has been shut or the electricity supply restored.









# Wash cycles



Wash-cycle data is measured under laboratory conditions according to European Standard EN 50242.

**Based on the different conditions of use, the wash-cycle duration and data can change.**

EN

Wash cycle	Wash cycle which include drying	Options	Approximate duration of wash cycles h:min.	Water consumption (l/cycle)	Energy consumption (kWh/cycle)
1. Eco 	Yes	Start Delay - Multizone - Tab - Sani Rinse	03:00	9	0,74
2. 6th Sense 	Yes	Start Delay - Multizone - Tab	01:10 - 02:30	7 - 14	0,90 - 1,25
3. 1 Hour 	No	Start Delay - Multizone - Tab - Sani Rinse	01:00	13	1
4. Fragile 	Yes	Start Delay - Multizone - Tab	01:40	9	0,90
5. Rapid 	No	Start Delay - Tab	00:25	8	0,45
6. PreWash 	No	Start Delay - Multizone	00:10	4	0,01
7. Intensive 	Yes	Start Delay - Multizone- Tab	02:50	17	1,50

## Instructions on wash-cycle selection and detergent dosage

**1.** Normally soiled crockery. Standard program, the most efficient in terms of its combined energy and water consumption. 4 gr/ml\*\*+ 21 gr/ml – 1 Tab (\*\*Quantity of pre-washing detergent)

**2.** Use for normal soiled dishes with dried-on food. A special sensor assesses the level of soiling and automatically adjust to the most efficient and economic wash cycle accordingly. 4 gr/ml\*\*+ 21 gr/ml – 1 Tab

**3.** For lightly soiled loads that need a quick basic drying. (Ideal for 4 place settings) 25 gr/ml – 1 Tab

**4.** Cycle for delicate items, which are more sensitive to high temperatures, for example glasses and cups. 25 gr/ml – 1 Tab

**5.** Fast cycle to be used for slightly dirty dishes, with no dried-on food. (ideal for 2 place settings) 21 gr/ml – 1 Tab

**6.** Crockery to be washed later. No detergent

**7.** Recommended program for heavily soiled crockery, specially suitable for pans and saucepans (not to be used for delicate items). 25 gr/ml – 1 Tab

Standby consumption: Left-on mode consumption: 5 W - Off mode consumption: 0.5 W.

# Special wash cycles and Options

EN

## Notes:

Optimum performance levels when using the “1 Hour and Rapid” cycles can be achieved by respecting the specified number of place settings.

To reduce consumption even further, only run the dishwasher when it is full.

**Note for Test Laboratories:** for information on comparative EN testing conditions, please send an email to the following address: [contact@whirlpool.com](mailto:contact@whirlpool.com)

## Wash options

**The OPTIONS may only be set, changed or reset after the wash cycle has been selected and before the Start/Pause button has been pressed.**

Only the options which are compatible with the type of wash cycle set may be selected. If an option is not compatible with the selected wash cycle (*see Table of wash cycles*), the corresponding led/symbol flashes rapidly 3 times.

If an option is selected which is not compatible with another (previously selected) option, it will flash 3 times and switch off, while the most recently selected option will remain active.

To deselect an option which has been set by mistake, press the corresponding button again.



### Start Delay option

It is possible to delay the start time of the cycle by a period of time between **0:30** and **24** hours:

1. Select the desired wash cycle and any other options required; press the START DELAY button. The indicator light will go on. Use the same button to select when the wash cycle will start (0:30, 1:00, 1:30 etc.)

2. Confirm the selection using the START/PAUSE button to start the countdown.

3. Once this time has elapsed, the START DELAY indicator light goes off and the wash cycle begins.

To deselect the START DELAY option, press the START DELAY button until the text **OFF** appears.

**The Start Delay function cannot be set once a wash cycle has started.**



### Drain out

To stop and cancel the active cycle, the DRAIN OUT function can be used.

A long press of START/PAUSE button, will activate the DRAIN OUT function. The active cycle will be stopped and the water in the dishwasher will be drained out.



### Multizone Option/Child Lock

If there are not many dishes to be washed, a half load cycle may be used in order to save water, electricity and detergent. Select the wash cycle and then press the MULTIZONE button: the indicator corresponding to the chosen rack lights up and the wash cycle starts only in the upper or lower rack.

**Remember to load the upper or lower rack only, and to reduce the amount of detergent accordingly.**



### Child lock option

A long press of MULTIZONE button, will activate the CHILD LOCK function. The CHILD LOCK function will block the control panel. To deactivate the CHILD LOCK, long press again.



### Sani Rinse option/Tab

This option allows higher temperatures to be used. Select the washing program, press the SANI RINSE button and the indicator light will switch on. To deselect the option, press the same button again.

Ideal to clean crockery and feeding bottles.

**Warning:** the crockery and plates could be extremely hot at the end of the cycle.

The SANI RINSE option results in lengthening of the wash cycle.



### Tablet option (Tab)

A long press of SANI RINSE button, will activate the TAB function. This option optimises washing and drying results. To deactivate the TAB option, long press again.

**The TAB option results in a longer wash cycle.**

## Shutting off the water and electricity supplies

- Turn off the water tap after every wash cycle to avoid leaks.
- Always unplug the appliance when cleaning it and when performing maintenance work.

## Cleaning the dishwasher

- The external surfaces of the machine and the control panel can be cleaned using a non-abrasive cloth which has been dampened with water. Do not use solvents or abrasive products.
- Any marks on the inside of the appliance may be removed using a cloth dampened with water and a little vinegar.

## Preventing unpleasant odours

- Always keep the door of the appliance ajar in order to avoid moisture from forming and being trapped inside the machine.
- Clean the seals around the door and detergent dispensers regularly using a damp sponge. This will avoid food becoming trapped in the seals, which is the main cause behind the formation of unpleasant odours.

## Cleaning the spray arms

Food residue may become encrusted onto the spray arms and block the holes used to spray the water. It is therefore recommended that you check the arms from time to time and clean them with a small non-metallic brush.

The two spray arms may both be removed.

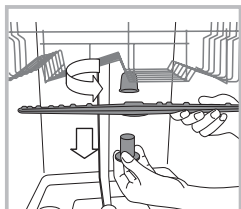

To remove the upper spray arm, turn the plastic locking ring in an anti-clockwise direction. The upper spray arm should be replaced so that the side with the greater number of holes is facing upwards.

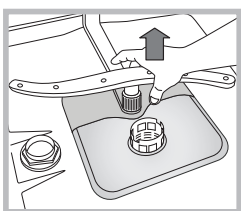

The lower spray arm can be removed by pressing on the side tabs and pulling it upwards.

## Cleaning the water inlet hose

If the water hoses are new or have not been used for an extended period of time, let the water run to make sure it is clear and free of impurities before performing the necessary connections. If this precaution is not taken, the water inlet could become blocked and damage the dishwasher.

Clean the water inlet filter at the tap outlet regularly.

- Turn off the water tap.
- Unscrew the end of the water inlet hose, remove the filter and clean it carefully under running water.
- Re-place the filter and screw the water hose back into position.

## Cleaning the filters

The filter assembly consists of three filters which remove food residues from the washing water and then recirculate the water. They must be cleaned if you wish to achieve the best results in every wash.

Clean the filters regularly.

The dishwasher must not be used without filters or if the filter is loose.

- After several washes, check the filter assembly and if necessary clean it thoroughly under running water, using a non-metallic brush and following the instructions below:

**1.** Turn the cylindrical filter **C** in an anti-clockwise direction and pull it out (*fig. 1*).

**2.** Remove the cup filter **B** by exerting a slight pressure on the side flaps (*fig. 2*);

**3.** Slide out the stainless-steel plate filter **A**. (*fig. 3*).

**4.** Inspect the trap and remove any food residues. **NEVER REMOVE** the wash-cycle pump protection (*black detail*) (*fig. 4*).

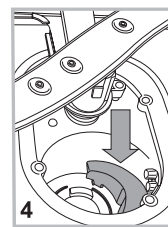
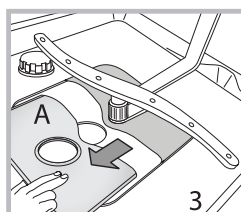
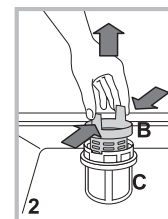
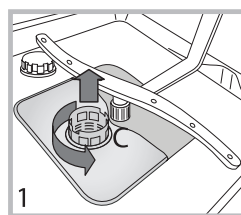

After cleaning the filters, re-place the filter assembly and fix it in position correctly; this is essential for maintaining the efficient operation of the dishwasher.

## Leaving the machine unused for extended periods

- Disconnect the appliance from the electricity supply and shut off the water tap.
- Leave the door of the appliance ajar.
- When you return, run a wash cycle when the dishwasher is empty.

# Troubleshooting

EN

Whenever the appliance fails to work, check for a solution from the following list before calling for Assistance.

Problem:	Possible causes / Solutions:
<b>The dishwasher does not start or cannot be controlled.</b>	<ul style="list-style-type: none"> <li>• The water supply tap is not turned on.</li> <li>• Switch off the appliance by pressing the ON/OFF button, switch it back on after approximately one minute and reset the wash cycle.</li> <li>• The appliance has not been plugged in properly or another electricity socket should be used.</li> <li>• The dishwasher door has not been closed properly.</li> </ul>
<b>The door won't close.</b>	<ul style="list-style-type: none"> <li>• Make sure that the racks were inserted all the way.</li> <li>• The lock was released. Strongly push the door until a "clacking" noise is heard.</li> </ul>
<b>No water drain out of the dishwasher.</b>	<ul style="list-style-type: none"> <li>• The wash cycle has not finished yet.</li> <li>• The water drain hose is bent (<i>see Installation</i>).</li> <li>• The drain duct is clogged up.</li> <li>• The filter is clogged up with food residues.</li> <li>• Check the height of the drain hose.</li> </ul>
<b>The dishwasher makes excessive noise.</b>	<ul style="list-style-type: none"> <li>• The dishes are rattling against each other or against the spray arms. Place the dishes properly and make sure the spray arms can rotate freely.</li> <li>• Too much foam: the detergent has not been measured out correctly or it is not suitable for use in dishwashers. (<i>See Detergent and dishwasher use.</i>) Do not prewash the dishes by hand.</li> </ul>
<b>The dishes and glasses are covered in a white film or limescale deposits.</b>	<ul style="list-style-type: none"> <li>• No refined salt.</li> <li>• Water hardness adjustment is not suitable: increase the relevant values. (<i>See Refined Salt and Rinse Aid.</i>)</li> <li>• The salt and rinse-aid dispenser cap has not been closed properly.</li> <li>• The rinse aid has been used up or the dosage is too low.</li> </ul>
<b>The dishes and glasses are streaked or have a bluish tinge.</b>	<ul style="list-style-type: none"> <li>• The rinse aid dosage is too high.</li> </ul>
<b>The crockery has not been dried properly.</b>	<ul style="list-style-type: none"> <li>• A wash cycle without a drying programme has been selected.</li> <li>• The rinse aid has been used up. (<i>See Refined Salt and Rinse Aid.</i>)</li> <li>• The rinse aid dispenser setting is not suitable.</li> <li>• The crockery is made from non-stick material or plastic; the presence of water drops is normal.</li> </ul>
<b>The dishes are not clean.</b>	<ul style="list-style-type: none"> <li>• The crockery has not been arranged properly.</li> <li>• The spray arms cannot rotate freely, being hindered by the dishes.</li> <li>• The wash cycle is too gentle (<i>see Wash Cycles</i>).</li> <li>• Too much foam: the detergent has not been measured out correctly or it is not suitable for use in dishwashers. (<i>See Detergent and dishwasher use.</i>)</li> <li>• The lid on the rinse aid compartment has not been closed correctly.</li> <li>• The filter is dirty or clogged up (<i>see Care and maintenance.</i>)</li> <li>• The refined salt level is low (<i>See Refined Salt and Rinse Aid.</i>)</li> <li>• Make sure that the height of the dishes is compatible with the rack adjustment.</li> <li>• The holes in the spray arms are clogged up. (<i>See Care and maintenance.</i>)</li> </ul>
<b>The dishwasher won't load any water.</b> It is blocked with flashing lights.	<ul style="list-style-type: none"> <li>• There is no water in the mains supply or the tap is shut off.</li> <li>• The water inlet hose is bent (<i>see Installation</i>).</li> <li>• The filters are clogged up: they need cleaning. (<i>See Care and maintenance.</i>)</li> <li>• The drain duct is clogged up: it needs cleaning.</li> <li>• After checking and cleaning, switch the dishwasher on and off and start a new wash cycle.</li> <li>• If the problem persists, turn off the water tap, remove the plug and call the Service Centre.</li> </ul>

**⚠** W przypadku przenoszenia należy trzymać urządzenie w pozycji pionowej; w razie konieczności przechylić je do tyłu.

## Połączenia hydrauliczne

Przystosowanie instalacji hydraulicznej powinno być dokonywane wyłącznie przez wykwalifikowany personel.

Wąż doprowadzający i odprowadzający wodę można skierować na prawo lub na lewo, aby umożliwić optymalną instalację. Przewody rurowe nie mogą być zagięte ani przygniecione przez zmywarkę.

## Podłączenie węża doprowadzającego wodę

- Do zaworu wody z gwintem 3/4" GAS zimnej lub ciepłej (max. 60°C).
- Odkręcić wodę i pozwolić płynąć aż stanie się przejrzysta.
- Przykręcić dobrze wąż doprowadzający wodę i odkręcić kurek.

**⚠** Jeśli wąż doprowadzający okaże się za krótki, zwrócić się do specjalistycznego sklepu lub wykwalifikowanego technika (*zob. Serwis*).

**⚠** Ciśnienie wody powinno mieścić się w zakresie wartości podanych w tabeli danych technicznych, w przeciwnym przypadku zmywarka może pracować nieprawidłowo.

**⚠** Należy zwrócić uwagę, aby na przewodzie nie tworzyły się zgięcia ani zwężenia.

## Podłączenie węża odprowadzającego wodę

Podłączyć przewód odprowadzający do przewodu kanalizacyjnego o średnicy minimum 2 cm. (A)

Złącze przewodu odprowadzającego musi znajdować się na wysokości od 40 do 80 cm od podłogi lub podłoża, na którym umieszczono zmywarkę.

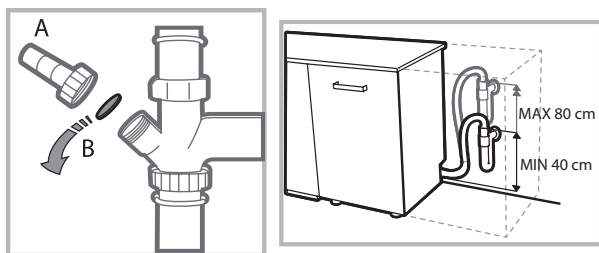

Przed podłączeniem przewodu odprowadzającego wodę do syfonu zlewozmywaka, należy usunąć plastikową zatyczkę (B).

## Zabezpieczenie przed zalaniem

Aby zagwarantować, że nie dojdzie do zalania, zmywarka:

- posiada system przerywający dopływ wody w przypadku wystąpienia anomalii lub wydostawania się wody ze środka. Niektóre modele są wyposażone także w dodatkowe urządzenie zabezpieczające **New Acqua Stop**, które gwarantuje ochronę przed zalaniem również w przypadku pęknięcia przewodu doprowadzającego wodę.



## UWAGA: NIEBEZPIECZNE NAPIĘCIE!

Wąż doprowadzającego wodę nie można w żadnym wypadku przecinać, gdyż zawiera części pod napięciem.

## Podłączenie do sieci elektrycznej

Przed włożeniem wtyczki do gniazdka należy się upewnić, czy:

- gniazdko **ma uziemienie** i jest zgodne z obowiązującymi przepisami;
- gniazdko jest w stanie wytrzymać obciążenie maksymalnej mocy urządzenia wskazane na tabliczce znamionowej umieszczonej na drzwiach wewnętrznych (*zob. Opis zmywarki*);
- napięcie zasilania zawiera się w przedziale wartości podanych na tabliczce znamionowej umieszczonej na drzwiach wewnętrznych;
- gniazdko jest kompatybilne z wtyczką urządzenia. W przeciwnym wypadku zwrócić się do wykwalifikowanego technika o wymianę wtyczki (*zob. Serwis*); nie używać przedłużaczy ani rozgałęziaczy.

**⚠** Po zainstalowaniu urządzenia przewód zasilania elektrycznego oraz gniazdko elektryczne powinny być łatwo dostępne.

**⚠** Przewód nie powinien być powyginany ani przygnieciony.

**⚠** Jeśli przewód zasilający jest uszkodzony, powinien zostać wymieniony przez producenta lub jego serwis techniczny, aby uniknąć wszelkiego ryzyka. (*zob. Serwis*)

**⚠** Producent nie ponosi żadnej odpowiedzialności w przypadku nieprzestrzegania tych zasad.

## Ustawienie i wypoziomowanie

1. Postawić zmywarkę na równym i twardym podłożu. Skompensować nierówności odkręcając lub dokręcając przednie nóżki, aż urządzenie znajdzie się w pozycji poziomej. Dokładne wypoziomowanie zapewnia stabilność i zapobiega drganiom i hałasom.

2. Po zamontowaniu zmywarki otworzyć drzwiczki i przykleić przezroczysty pasek samoprzylepny pod blatem drewnianym w celu jego ochrony przed ewentualnymi skroplinami.

3. Ustawić zmywarkę, przysuwając jej boki lub tył do sąsiadujących mebli lub do ściany. Urządzenie można również wbudować pod blatem kuchennym (*zob. Karta montażu*).

4. Aby wyregulować wysokość tylnej nóżki, należy przekręcić sześciokątną tuleję w kolorze czerwonym, znajdującą się w dolnej, przedniej, środkowej części zmywarki za pomocą klucza sześciokątnego 8 mm, obracając ją w kierunku zgodnym z ruchem wskazówek zegara, aby zwiększyć wysokość, a w kierunku przeciwnym do ruchu wskazówek zegara, aby ją zmniejszyć. (*patrz ulotka z instrukcjami dotyczącymi zabudowy załączona do dokumentacji*)



### Przed pierwszym użyciem

Po zainstalowaniu, należy zdjąć elementy ochronne z koszy oraz gumki przytrzymujące kosz górny (jeśli je zastosowano).

### Ustawienia zmiękczacza wody

Przed włączeniem pierwszego mycia, należy ustawić stopień twardości wody w sieci wodociągowej. (zob. rozdział Płyn nabywający i sól ochronna).

Pierwsze napełnienia zbiornika zmiękczacza należy wykonać przy użyciu wody, a następnie wsypać około 1 kg soli; przelanie się wody jest normalnym zjawiskiem.

Natychmiast po napełnieniu zbiornika należy włączyć cykl mycia. Stosować wyłącznie sól przeznaczoną do zmywarek.



Po wsypaniu soli kontrolka BRAK SOLI zgaśnie.

 Nienapełnienie pojemnika soli może doprowadzić do uszkodzenia zmiękczacza wody i elementu grzewczego.

Maszyna jest wyposażona w systemy akustyczne/tonowe, które informują o wykonanym poleceniu: włączeniu, końcu cyklu, itd.

Symbole/lampki kontrolne/diody świetlne obecne na panelu sterowniczym/wyświetlaczu mogą posiadać różne kolory, świecić światłem pulsującym lub stałym.

Wyświetlacz wyświetla użyteczne informacje odnoszące się do rodzaju ustawionego cyklu, fazy mycia/suszenia, pozostałego czasu, temperatury, itd.

Dane techniczne	
<b>Wymiary</b>	szerokość 45 cm. wysokość 85 cm. głębokość 60 cm.
<b>Pojemność</b>	10 nakryć standardowych
<b>Ciśnienie wody zasilania</b>	0,05 ÷ 1 MPa (0,5 ÷ 10 bar) 7,25 – 145 psi
<b>Napięcie zasilania elektrycznego</b>	Patrz tabliczka danych technicznych
<b>Całkowita moc pochłaniania</b>	Patrz tabliczka danych technicznych
<b>Bezpiecznik topikowy</b>	Patrz tabliczka danych technicznych
	Niniejsze urządzenie zostało wyprodukowane zgodnie z następującymi dyrektywami unijnymi: -93/68/EEC (CE Marking) -2006/95/EC (Low Voltage) -2004/108/EC (Electromagnetic Compatibility) -2009/125/EC (Comm. Reg. 1016/2010) (Ecodesign) -2010/30/EC (Energy Labelling) -2011/65/EC (RoHS) -2012/19/CE Waste Electrical and Electronic Equipment (WEEE)
	

## Widok ogólny

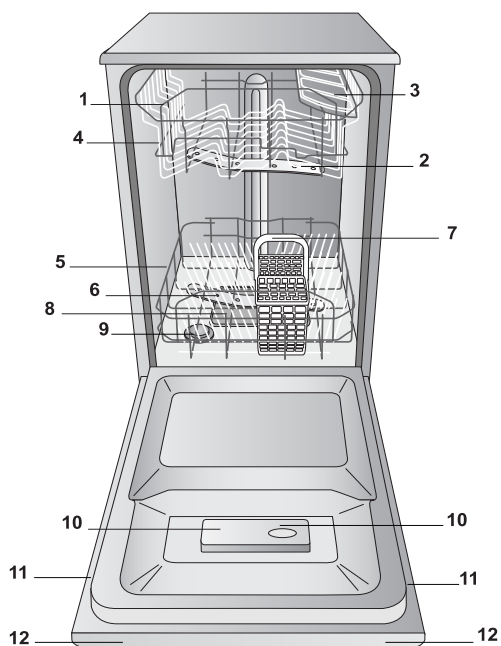

1. Kosz górny
2. Spryskiwacz górny
3. Półeczki
4. Regulacja wysokości kosza
5. Kosz dolny
6. Spryskiwacz dolny
7. Kosz na sztucze
8. Filtr zmywania
9. Pojemnik na sól
10. Pojemniki na środek myjący i nablyszczający
11. Tabliczka znamionowa
12. Panel sterowania

## Panel sterowania

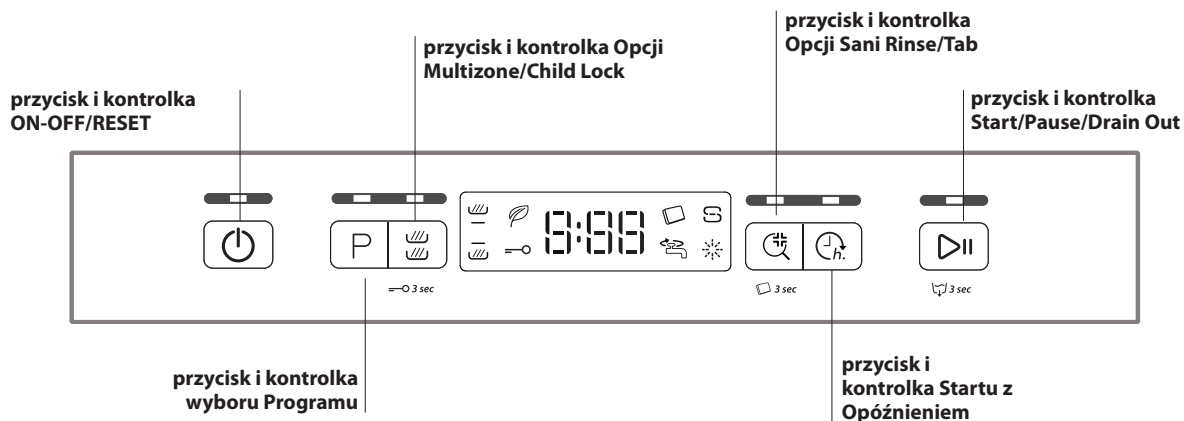

## Wyświetlacz

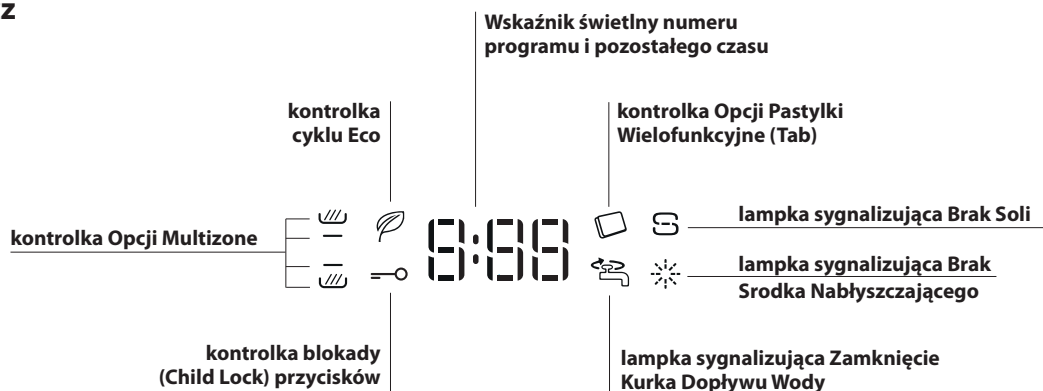

# Sól regenerująca i środek nablyszczający

PL

**⚠ Stosować wyłącznie produkty przeznaczone do zmywarek. Nie stosować soli jadalnej lub przemysłowej.**

*(Stosować zgodnie z zaleceniami podanymi na opakowaniu.)*

**⚠ W przypadku stosowania produktu wielofunkcyjnego, zaleca się mimo to dodanie soli, zwłaszcza gdy woda jest twarda lub bardzo twarda.** *(Stosować zgodnie z zaleceniami podanymi na opakowaniu.)*

**⚠ Gdy nie dodaje się ani soli, ani środka nablyszczającego, jest rzeczą normalną, że kontrolki BRAKU SOLI oraz BRAKU ŚRODKA NABLYSZCZAJĄCEGO pozostają przez cały czas włączone.**

## Wsypanie soli ochronnej

Stosowanie soli pozwala uniknąć osadzania się KAMIENIA na naczyniach i elementach funkcjonalnych zmywarki.

• To ważne, aby zbiornik soli nie był nigdy pusty.

• To ważne, aby ustawić stopień twardości wody.

Pojemnik na sól znajduje się w dolnej części zmywarki (*zob. Opis*) i należy go napełnić:

- gdy na panelu zaświeci się kontrolka BRAKU SOLI;
- zob. autonomię w tabeli twardości wody.



1. Wyjąć kosz dolny i odkręcić korek pojemnika, obracając go w kierunku przeciwnym do ruchu wskazówek zegara.

2. Tylko przy pierwszym użyciu: napełnić pojemnik solą po samą krawędź.

3. Ustawić lejek (*zob. rysunek*) i napełnić zbiornik solą po samą krawędź (około 1 kg); przelanie się

niewielkiej ilości wody jest normalnym zjawiskiem.

4. Wyjąć lejek, usunąć resztki soli z krawędzi pojemnika; optukać korek pod bieżącą wodą i zakręcić.

Zaleca się wykonywanie tych czynności przy każdym uzupełnianiu soli. Dokładnie zamknąć korek, tak aby podczas zmywania środek myjący nie dostał się do zbiornika (mogłoby to nieodwracalnie uszkodzić odpapniacz).

**⚠** Gdy dodanie soli jest konieczne, zaleca się wykonanie tej czynności przed włączeniem zmywania.

## Ustawianie twardości wody

Aby odpapniacz działał prawidłowo, konieczne jest przeprowadzenie regulacji na podstawie stopnia twardości wody dostępnej w mieszkaniu. Dane te można uzyskać w administracji wodociągu.

Ustawiona wartość odpowiada średniemu stopniowi twardości.

• Włączyć zmywarkę przyciskiem ON/OFF

• Wyłączyć przyciskiem ON/OFF

• Przytrzymać wciśnięty przycisk START/PAUZA przez 5 sekund, do chwili, gdy rozlegnie się sygnał dźwiękowy.

• Włączyć przyciskiem ON/OFF

• Na wyświetlaczu wyświetlony jest numer aktualnie ustawionego poziomu oraz kontrolka soli.

• Nacisnąć przycisk P, aby wybrać żądany stopień twardości (*zob. tabela twardości*).

• Wyłączyć przyciskiem ON/OFF

• Ustawianie zakończone!

Tabela twardości wody				Autonomia średnia- pojemnik soli przy 1 myciu dziennie
poziom	°dH	°fH	mmol/l	miesiące
1	0 - 6	0 - 10	0 - 1	7 miesięcy
2	6 - 11	11 - 20	1,1 - 2	5 miesięcy
3	12 - 17	21 - 30	2,1 - 3	3 miesiące
4	17 - 34	31 - 60	3,1 - 6	2 miesiące
5	34 - 50	61 - 90	6,1 - 9	2-3 tygodnie

Od 0°f do 10°f zaleca się nie stosować soli.  
Przy ustawieniu 5 czas potrzebny na zużycie soli może się wydłużyć. (°dH = twardość w stopniach niemieckich - °fH = twardość w stopniach francuskich - mmol/l = milimol/litr)

## Wlewanie płynu nablyszczającego

Środek nablyszczający ułatwia suszenie naczyń. Pojemnik na płyn nablyszczający należy napełnić:

• gdy na panelu zaświeci się kontrolka BRAKU ŚRODKA NABLYSZCZAJĄCEGO

• gdy wskaźnik optyczny znajdujący się na drzwiczkach pojemnika „E”, zmienia kolor z ciemnego na przezroczysty.

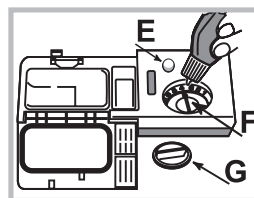

1. Otworzyć pojemnik, przekręcając korek „G” w kierunku przeciwnym do ruchu wskazówek zegara.

2. Wlać płyn nablyszczający, tak aby nie dopuścić do jego przelania. Jeśli do tego dojdzie, natychmiast wytrzeć suchą ściereczką.

3. Zakręcić z powrotem korek.

**Nie należy NIGDY wlewać środka nablyszczającego bezpośrednio do wnętrza komory zmywania.**

## Regulacja ilości środka nablyszczającego

Gdy wyniki suszenia nie są zadowalające, można wyregulować ilość środka nablyszczającego. Obrócić regulator „F”. W zależności od modelu zmywarki, możliwe jest ustawienie maksymalnie 4 poziomów. Ustawiona wartość odpowiada poziomowi średniemu.

• jeśli na naczyniach widoczne są niebieskawe zacieki, należy ustawić niższe numery (1-2).

• jeśli na naczyniach widoczne są krople wody lub osadza się kamień, należy ustawić wyższe numery (3-4).

## Zalecenia

Przed napełnieniem koszy, usunąć z naczyń resztki żywności i opróżnić szklanki oraz kieliszki z pozostałych w nich płynów. **Nie jest konieczne płukanie naczyń pod bieżącą wodą.**

Umieścić naczynia w sposób taki, by były one unieruchomione i się nie przewracały; pojemniki powinny być ułożone w sposób taki, by otwór znalazł się na dole, a części wklęsłe lub wypukłe w pozycji pochylonej, umożliwiając dopływ wody do wszystkich powierzchni oraz jej swobodny odpływ.

Upewnić się, że pokrywki, uchwyty, patelnie i tace nie utrudniają obrotów spryskiwaczy. Umieścić małe przedmioty w koszyku na sztućce.

Plastikowe naczynia i patelnie z tworzywa zapobiegającego przywieraniu mają skłonność do większego zatrzymywania kropli wody i, w związku z tym, stopień ich osuszenia będzie niższy od stopnia osuszenia naczyń ceramicznych lub stalowych.

Jeżeli jest to możliwe, lekkie przedmioty (jak plastikowe pojemniki) powinny być ułożone w koszu górnym w sposób uniemożliwiający ich przemieszczanie.

Po napełnieniu zmywarki należy sprawdzić, czy spryskiwacze obracają się swobodnie.

## Kosz dolny

W koszu dolnym można umieszczać garnki, pokrywki, talerze, salaterki, sztućce, itp. Duże talerze i pokrywki najlepiej umieścić w bocznych częściach kosza.

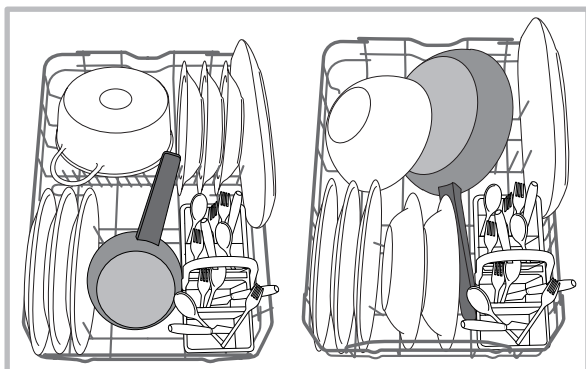

Zaleca się ułożenie bardzo brudnych naczyń w koszu dolnym, ponieważ w tej części zmywarki strumień wody jest mocniejszy i umożliwia osiągnięcie lepszych wyników mycia.

## Koszyk na sztućce

- Wyposażony jest w przesuwne pałeczki, które umożliwiają optymalne ułożenie sztućców. Kosz nieskładany może być umieszczony **wyłącznie** w przedniej części dolnego kosza.

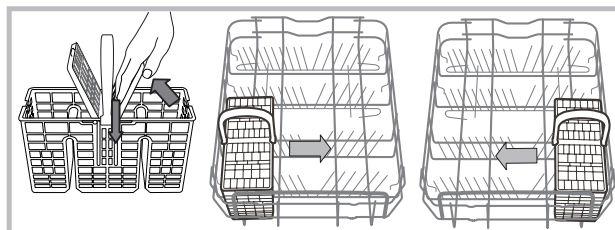

## Kosz górny

Załadować delikatne i lekkie naczynia: kieliszki, filiżanki, talerzyki, niskie salaterki.

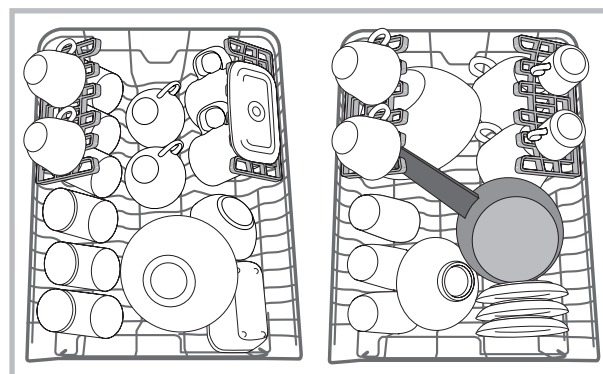

## Półeczki o różnym stopniu nachylenia

W celu jak najlepszego rozmieszczenia naczyń w koszyku możliwe jest ustawienie półeczek na trzech różnych wysokościach

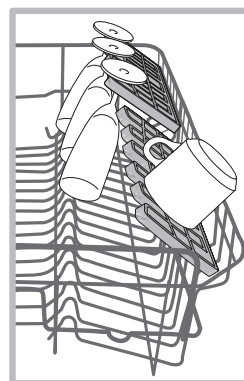

Kieliszki można ustawiać w bezpieczny sposób dzięki półeczkom, wsuwając nóżkę kieliszka w odpowiednie otwory.

W celu optymalizacji suszenia, należy ustawić półeczki z jak największym nachyleniem. Aby zmienić nachylenie, należy unieść półeczkę, przesunąć ją lekko i ustawić w żądanym położeniu.

### Regulowanie wysokości górnego kosza

Aby ułatwić ładowanie naczyń, można umieścić kosz górny w położeniu wysokim lub niskim.

**Zaleca się niezmiianie wysokości kosza na naczynia po naładowaniu.**

**Nie należy NIGDY podnosić ani opuszczać kosza tylko z jednej strony.**

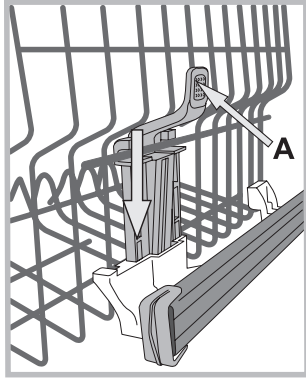

Jeśli kosz posiada **Lift-Up** (patrz rysunek), unieść kosz chwytając jego boczne części i przesunąć go w górę. W celu powrotu do pozycji dolnej, naciśnąć dźwignie (**A**) w bocznych częściach kosza i przesunąć kosz w dół.

### Naczynia nieodpowiednie

- Sztućce i naczynia drewniane.
- Delikatne, dekorowane kieliszki, naczynia rzemieślnicze i antykwaryczne. Ich dekoracje nie są odporne.
- Części z syntetycznych tworzyw nieodporne na działanie wysokich temperatur.
- Naczynia z miedzi i cyny.
- Naczynia zabrudzone popiołem, woskiem, smarem lub atramentem.

Dekoracje na szkłe, elementy aluminiowe i srebrne podczas mycia mogą zmienić kolor i się odbarwić. W wyniku wielokrotnego mycia również niektóre rodzaje szkła (np. przedmioty z kryształu) mogą stać się matowe.

### Uszkodzenia szkła i naczyń

Przyczyny:

- Typ szkła i proces produkcji szkła.
- Skład chemiczny środka myjącego.
- Temperatura wody programu płukania.

Rada:

- Używać wyłącznie kieliszków i porcelany gwarantowanych przez producenta jako odpowiednie do mycia w zmywarkach.
- Stosować delikatne środki myjące do naczyń.
- Jak najszybciej wyjąć kieliszki i sztućce ze zmywarki po zakończeniu programu.



# Środek myjący i obsługa zmywarki

## Napełnianie dozownika detergentu

Dobry rezultat mycia zależy również od właściwego dozowania środka myjącego, jego nadmierna ilość nie zwiększa skuteczności mycia, powoduje natomiast zanieczyszczenie środowiska.

Dozowanie można dostosować do stopnia zabrudzenia naczyń. Zazwyczaj w przypadku normalnych zabrudzeń stosuje się około 25 g (detergentu w proszku) lub 25 ml (detergentu w płynie). W przypadku użycia pastylek, wystarczające jest użycie jednej sztuki.

Jeśli naczynia są mało zabrudzone lub zostały uprzednio spłukane wodą, należy znacznie zmniejszyć ilość środka myjącego.

Dla uzyskania odpowiednich wyników zmywania należy również przestrzegać wskazówek zamieszczonych na opakowaniach detergentów.

W razie wątpliwości zalecamy skontaktowanie się z producentami detergentów.

Otworzyć pojemnik na detergent przy użyciu przycisku **D**; przystąpić do dozowania detergentu zgodnie z tabelą programów:

- w proszku lub w płynie: pojemniczek **A** (detergent do mycia) i **B**

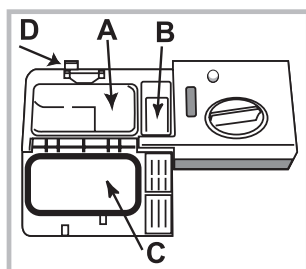

(detergent do mycia wstępnego)

• tabletki: gdy program wymaga 1 tabletki, należy włożyć ją do pojemniczka **A** i zamknąć pokrywę **C**.

Usunąć resztki detergentu z brzegów pojemnika i zamknąć pokrywę **C** tak, aby się zatrzasnęła.

Otwarcie pojemnika na środek myjący następuje w sposób

automatyczny w odpowiednim momencie, w zależności od programu.

W razie stosowania różnych rodzajów środków myjących, zaleca się użycie opcji TAB, która odpowiednio dostosuje program myjący w sposób taki, by umożliwić jak najlepsze wyniki mycia i suszenia.

**⚠ Stosować wyłącznie detergenty przeznaczone do zmywarek.**

**NIE UŻYWAĆ środków do mycia ręcznego.**

Nadmiar środka myjącego może być powodem pozostania piany po zakończeniu cyklu.

Najwyższą skuteczność zmywania i suszenia uzyskuje się tylko przy równoczesnym zastosowaniu detergentu, środka nablyszczającego i soli regenerującej.



Zaleca się stosowanie detergentów niezawierających fosforanów i chloru, gdyż są one najbardziej wskazane ze względów ochrony środowiska.

## Uruchomienie zmywarki

1. Nacisnąć przycisk ON-OFF.
2. Otworzyć drzwi i napełnić dozownik detergentu (zob. *Napełnianie dozownika detergentu*).
3. Załadować kosze (zob. *Ładowanie koszy*) i zamknąć drzwi.
4. Wybrać program w zależności od rodzaju naczyń i od stopnia ich zabrudzenia (zob. *tabela programów*) naciskając przycisk **P**.
5. Wybrać opcje zmywania (zob. *Progr. specjalne i Opcje*).
6. Uruchomić zmywarkę, naciskając przycisk Start/Pauza (światło ciągłe): długi sygnał dźwiękowy informuje o rozpoczęciu programu, kontrolka zmywania włącza się, a na wyświetlaczu wskazywany jest numer programu oraz czas pozostający do zakończenia cyklu.
7. O zakończeniu programu informują dwa krótkie sygnały dźwiękowe i jeden długi, kontrolka przycisku Start/Pauza gaśnie, a na wyświetlaczu pojawia się słowo **END**. Wyłączyć zmywarkę wciśnięciem przycisku ON-OFF.
8. Odczekać kilka minut przed wyjęciem naczyń, aby się nie oparzyć. Wyładować kosze, zaczynając od dolnego.

**⚠ W celu ograniczenia zużycia energii elektrycznej w pewnych sytuacjach NIEUŻYWANE urządzenie wyłącza się automatycznie.**

## Zmiana rozpoczętego programu

Jeśli został wybrany niewłaściwy program, można go zmienić, pod warunkiem, że dopiero co się rozpoczął: aby zmienić cykl zmywania po jego rozpoczęciu, należy wyłączyć urządzenie, naciskając i przytrzymując przycisk ON/OFF/Reset, ponownie włączyć urządzenie tym samym przyciskiem i wybrać nowy program i odpowiednie opcje.

## Wkładanie kolejnych naczyń

Nacisnąć przycisk Start/Pauza, otworzyć drzwi, uważając na wydostającą się parę i włożyć naczynia. Nacisnąć przycisk Start/Pauza: cykl rozpocznie się na nowo po dłuższym sygnale dźwiękowym.

Jeżeli został ustawiony opóźniony start, po zakończeniu odliczania wstecznego nie nastąpi rozpoczęcie cyklu, ale pozostanie on w trybie Pauzy.

Naciśnięcie przycisku Start/Pauza w celu wstrzymania pracy urządzenia powoduje przerwanie programu.

Na tym etapie nie można zmienić programu.

## Niezamierzone przerwanie pracy urządzenia

Jeśli podczas zmywania drzwiczki zostaną otwarte lub wystąpi przerwa w dopływie prądu, program zostanie przerwany. Po zamknięciu drzwi lub wznowieniu dostawy prądu nastąpi jego ponowne uruchomienie w miejscu, w którym zostało przerwane.

# Programy

PL

Dane programów są mierzone w warunkach laboratoryjnych zgodnie z europejską normą EN 50242.

**W zależności od poszczególnych warunków użytkowania, czas trwania oraz dane programów mogą się zmieniać.**

Program	Suszenie	Opcje	Czas trwania programu godziny:min.	Zużycie wody (l/cykl)	Zużycie energii (kWh/cykl)
1. Eco 	Tak	Opóźnienie startu – Multizone - Tab - Sani Rinse	03:00	9	0,74
2. Szósty Zmysł (6th Sense) 	Tak	Opóźnienie startu – Multizone -Tab	01:10 - 02:30	7 - 14	0,90 - 1,25
3. 1 Hour/ 1 godzina 	Nie	Opóźnienie startu – Multizone - Tab - Sani Rinse	01:00	13	0,95
4. Delikatne 	Tak	Opóźnienie startu – Multizone -Tab	01:40	9	0,85
5. Szybki (Rapid) 	Nie	Opóźnienie startu – Tab	00:25	8	0,45
6. Namaczanie 	Nie	Opóźnienie startu - Multizone	00:10	4	0,01
7. Intensywny 	Tak	Opóźnienie startu – Multizone -Tab	02:50	17	1,45

## Wskazówki dotyczące wyboru programów i dozowania detergentu

- Normalnie zabrudzone naczynia. Program standardowy, najbardziej wydajny pod względem zużycia energii i wody. 4 g/ml\*\* + 21 g/ml – 1 Tab (\*\*Ilość środka zmywającego w zmywaniu wstępnym)
- Do normalnie zabrudzonych naczyń z pozostałościami przyschniętej żywności. Specjalny czujnik odczytuje poziom zabrudzenia i automatycznie ustawia najbardziej wydajny i ekonomiczny cykl mycia. 4 g/ml\*\* + 21 g/ml – 1 Tab
- Do lekko zabrudzonych naczyń wymagających szybkiego mycia podstawowego. (Idealny do 4 nakryć) 25 g/ml – 1 Tab
- Cykl do delikatnych naczyń, bardziej wrażliwych na wysokie temperatury, jak na przykład szklanki i kubki. 25 g/ml – 1 Tab
- Szybki cykl do lekko zabrudzonych naczyń, bez przyschniętej żywności. (idealny do 2 nakryć) 21 g/ml – 1 Tab
- Naczynia przeznaczone do późniejszego mycia. Bez detergentu
- Program zalecany do bardzo zabrudzonych naczyń, zwłaszcza patelni i garnków (nie należy go stosować do delikatnych naczyń) 25 g/ml – 1 Tab

Zużycie w trybie stand-by: Zużycie w trybie left-on: 5 W - zużycie w trybie off: 0,5 W

## Uwagi:

Osiągnięcie optymalnych poziomów wydajności podczas stosowania cyklu o nazwie „1 godzina - Szybki” (Rapid) jest możliwe przestrzegając zaleceń dotyczących mycia określonej liczby naczyń.

W celu ograniczenia zużycia energii, należy uruchamiać zmywarkę wyłącznie wtedy, gdy jest ona pełna.

**Uwaga dla laboratoriów badawczych:** w celu uzyskania informacji na temat warunków testowych zgodnych z normami EN, należy przesłać zapytanie na adres: [contact@whirlpool.com](mailto:contact@whirlpool.com)

## Opcje zmywania

OPCJE można ustawić, zmienić lub wyzerować dopiero po wybraniu programu zmywania i przed naciśnięciem przycisku Start/Pauza.

Możliwy jest wybór tylko tych opcji, które są zgodne z rodzajem wybranego programu. Jeśli jakaś opcja nie jest zgodna z wybranym programem, (*patrz tabela programów*) odpowiedni symbol pulsuje szybko 3 razy.

Po wybraniu opcji niekompatybilnej z inną wcześniej ustawioną opcją ta ostatnia miga 3 razy i gaśnie, natomiast pozostaje włączone ostatnie wybrane ustawienie.

Aby anulować omyłkowo ustawioną opcję, należy ponownie nacisnąć odpowiadający jej przycisk.



### Opóźniony start

Włączenie programu można opóźnić o pewien czas, od **30** minut do **24** godzin.

1. Wybrać program i którąkolwiek z żądanych opcji. Nacisnąć przycisk OPÓŹNIONY START (kilkukrotnie), aby opóźnić rozpoczęcie programu. Dostępna jest regulacja w zakresie od pół godziny do 24 godzin. Każde naciśnięcie przycisku zwiększa opóźnienie o: 0:30 – gdy wybrano poniżej 4 godzin, 1:00 – gdy wybrano poniżej 12 godzin, 4 godziny – gdy wybrano powyżej 12 godzin. Po osiągnięciu ustawienia 24 godzin i kolejnym naciśnięciu przycisku opcja „Opóźniony Start” zostaje wyłączona.

2. Nacisnąć przycisk START/PAUZA: timer zaczyna odliczanie;

3. Po upływie ustawionego czasu kontrolka gaśnie, a program włącza się automatycznie.

Jeśli w czasie odliczania przycisk START/PAUZA zostanie naciśnięty ponownie, ustawienie opcji „Opóźniony Start” zostanie anulowane, a wybrany program włączy się automatycznie.

**⚠ Nie można nastawić Opóźnienia startu po rozpoczęciu cyklu.**



### Opcja MULTIZONE (MULTISTREFA)/Child Lock



Jeśli naczyń jest niewiele, można napełnić kosz częściowo, oszczędzając wodę, energię i środek myjący. Należy wybrać program i wcisnąć kolejno przycisk MULTIZONE: zapala się kontrolka odpowiadająca wybranemu koszowi i włącza się mycie tylko w koszu górnym lub tylko w dolnym.

**Należy pamiętać o układaniu naczyń tylko w górnym lub tylko w dolnym koszu i o zmniejszeniu o połowę ilości środka myjącego.**



### Blokada przed dziećmi (Child Lock)

Długie naciśnięcie przycisku MULTIZONE spowoduje aktywację funkcji BLOKADA BEZPIECZEŃSTWA. BLOKADA BEZPIECZEŃSTWA zablokuje panel sterowania. Aby dezaktywować BLOKADĘ BEZPIECZEŃSTWA, ponownie długo nacisnąć ten sam przycisk.



### Opcja Sani Rinse/Tab

Opcja ta umożliwia użycie wyższych temperatur. Po wybraniu żądanego programu zmywania, należy nacisnąć przycisk SANI RINSE zapali się kontrolka. Aby anulować opcję, należy ponownie nacisnąć ten sam przycisk.

Idealny do mycia wytrzymałych naczyń i butelek do karmienia.

**Uwaga:** pod koniec cyklu naczynia i talerze mogą być bardzo gorące.

**Opcja SANI RINSE powoduje wydłużenie programu.**



### Opcji Tabletki wielofunkcyjne (Tab)

Opcja ta pozwala uzyskać optymalne wyniki zmywania i suszenia.

Długie naciśnięcie przycisku SANI RINSE spowoduje aktywację funkcji TAB. Aby dezaktywować TAB, ponownie długo nacisnąć ten sam przycisk.

**Włączenie opcji "TAB" powoduje wydłużenie czasu trwania programu.**



### Spuszczanie wody (Drain Out)

Aby zatrzymać lub anulować aktywny cykl, można zastosować funkcję Spuszczania wody.

Długie naciśnięcie przycisku START/PAUZA spowoduje aktywację funkcji SPUSZCZANIE WODY. Aktywny cykl zostanie zatrzymany, a woda zostanie spuszczone ze zmywarki.

# Konserwacja i obsługa

PL

## Wyłączanie wody i prądu elektrycznego

- Zakręcać zawór wody po każdym zmywaniu, aby uniknąć niebezpieczeństwa wycieków.
- Wyjmować wtyczkę z kontaktu przed przystąpieniem do czyszczenia urządzenia oraz podczas czynności konserwacyjnych.

## Czyszczenie zmywarki

- Obudowa zewnętrzna i panel sterowania mogą być czyszczone miękką ściereczką zwilżoną wodą. Nie należy stosować rozpuszczalników ani środków ściernych.
- Ewentualne plamy w komorze wewnętrznej można czyścić przy pomocy szmatki zmoczonej w roztworze wody i niewielkiej ilości octu.

## Unikanie powstawania brzydkich zapachów

- Pozostawiać drzwi zmywarki zawsze przymknięte, aby uniknąć osadzania się wilgoci.
- Regularnie czyścić obwodowe uszczelki drzwi oraz pojemniki na środek myjący przy pomocy wilgotnej gąbki. Pozwoli to uniknąć osadzania się resztek żywności, które są główną przyczyną powstawania przykrych zapachów.

## Czyszczenie spryskiwaczy

Może się zdarzyć, że resztki żywności pozostaną na spryskiwaczach, zatykając otwory, przez które wydostaje się woda: od czasu do czasu dobrze jest je sprawdzać i czyścić przy pomocy niemetalowej szczoteczki.

Obydwa spryskiwacze są demontowalne.

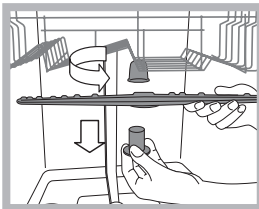

Aby zdemontować górny spryskiwacz, należy odkręcić plastikowy pierścień, obracając go w kierunku przeciwnym do ruchu wskazówek zegara. Górny zraszacz należy zamontować z otworami skierowanymi do góry.

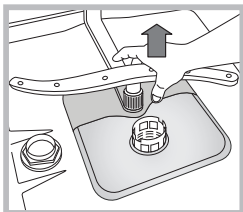

Dolny zraszacz wyciąga się pociągając go w kierunku do góry.

## Czyszczenie filtra dopływu wody

Jeśli rury sieci wodociągowej są nowe lub nie były używane przez dłuższy czas, przed podłączeniem zmywarki należy odkręcić wodę i odczekać, aż będzie ona przejrzysta i wolna od zanieczyszczeń. Ostrożność ta zapobiega zbieraniu się nieczystości w punkcie, w którym zmywarka pobiera wodę i w następstwie tego, uszkodzeniu zmywarki.

Od czasu do czasu czyścić filtr dopływu wody znajdujący się na wyjściu zaworu.

- Zamknąć zawór wody.
- Po zamknięciu zaworu należy odkręcić końcówkę przewodu doprowadzającego wodę do zmywarki, wyjąć filtr i delikatnie umyć go pod bieżącą wodą.
- Następnie ponownie włożyć filtr i zakręcić przewód.

## Czyszczenie filtrów

Zespół filtrujący składa się z trzech filtrów, które oczyszczają wodę wykorzystywaną do mycia z resztek żywności i ponownie wprowadzają ją do obiegu: w celu zapewnienia dobrych rezultatów mycia konieczne jest ich czyszczenie.

Czyścić filtry regularnie.

Nie należy używać zmywarki bez filtrów lub z odłączonym filtrem. • Po kilku zmywaniach sprawdzić zespół filtrujący i, w razie konieczności, dokładnie go wyczyścić pod bieżącą wodą, wykorzystując w tym celu niemetalową szczoteczki, zgodnie z poniższymi instrukcjami:

1. obrócić w kierunku przeciwnym do ruchu wskazówek zegara filtr cylindryczny C i wyjąć go (rys. 1).
2. Wyjąć obsadę filtra B lekko naciskając na boczne skrzydełka (Rys. 2);
3. Wysunąć płytę filtra ze stali nierdzewnej A. (rys. 3).
4. Skontrolować studzienkę i usunąć ewentualne resztki potraw. **NIGDY NIE USUWAC** ochrony pompy mycia (szczegół w kolorze czarnym) (rys.4).

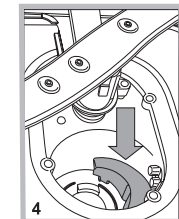
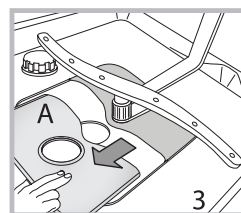
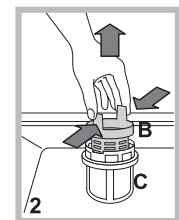
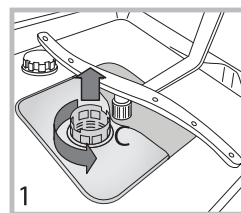

Po wyczyszczeniu filtrów należy ponownie zamontować zespół filtrujący i prawidłowo go umiejscowić; ma to zasadnicze znaczenie dla prawidłowego działania zmywarki.

## W przypadku dłuższej nieobecności

- Odłączyć połączenia elektryczne i zamknąć zawór wody.
- Pozostawić drzwi uchylone.
- Po powrocie wykonać jedno zmywanie bez wsadu.

# Nieprawidłowe działanie i możliwe środki zaradcze



PL

Jeśli w pracy urządzenia pojawiają się anomalie w pracy, należy skontrolować następujące punkty przed zwróceniem się do Obsługi technicznej (patrz Obsługa techniczna). Niektóre z usterek są sygnalizowane za pomocą lampek zapalających się na panelu sterowania. Przed wezwaniem pomocy technicznej należy zanotować, które z lampek świecą.

Usterki:	Możliwe przyczyny / Rozwiązanie:
<b>Zmywarka nie rozpoczyna pracy lub nie odpowiada na polecenia</b>	<ul style="list-style-type: none"> <li>• Kurek dopływu wody nie jest otwarty.</li> <li>• Wyłączyć urządzenie naciskając przycisk ON/OFF, uruchomić je ponownie po upływie jednej minuty i ponownie ustawić program.</li> <li>• Wtyczka nie jest dobrze włożona do gniazdka lub zmienić gniazdka.</li> <li>• Drzwi zmywarki nie są dobrze zamknięte.</li> </ul>
<b>Drzwi się nie zamykają</b>	<ul style="list-style-type: none"> <li>• Upewnić się, że kosze są wsunięte do końca.</li> <li>• Zaskoczył zamek drzwi; popchnąć energicznie drzwi, aż do usłyszenia dźwięku „clack”.</li> </ul>
<b>Zmywarka nie odprowadza wody.</b>	<ul style="list-style-type: none"> <li>• Program zmywania jeszcze się nie skończył.</li> <li>• Przewód odprowadzający wodę jest zgięty (<i>zob. Instalacja</i>).</li> <li>• Odpływ zlewozmywaka jest zatkany.</li> <li>• Filtr jest zapchany resztkami jedzenia.</li> <li>• Sprawdzić wysokość przewodu odprowadzającego.</li> </ul>
<b>Zmywarka jest głośna.</b>	<ul style="list-style-type: none"> <li>• Naczynia uderzają o siebie lub o spryskiwacze. Ustawić prawidłowo naczynia i upewnić się, że spryskiwacze swobodnie się obracają.</li> <li>• Nadmiar piany: niewłaściwa ilość detergentu lub detergent nieodpowiedni do zmywania w zmywarce. (<i>zob. Środek myjący i obsługa zmywarki</i>). Nie wyjmować ręcznie naczyń.</li> </ul>
<b>Na naczyniach i szklankach osadza się kamień lub tworzy się białawy nalot.</b>	<ul style="list-style-type: none"> <li>• Brak soli regenerującej.</li> <li>• Ustawienie twardości wody nie jest odpowiednie: zwiększyć wartości. (<i>zob. Sól regeneracyjna i środek nablyszczający</i>).</li> <li>• Korek zbiornika soli i środka nablyszczającego nie jest dobrze zamknięty.</li> <li>• Środek nablyszczający skończył się lub jego ilość jest niewystarczająca.</li> </ul>
<b>Na naczyniach i szklankach tworzą się zacieki lub niebieskawe smugi.</b>	<ul style="list-style-type: none"> <li>• Dozowana ilość środka nablyszczającego jest zbyt duża.</li> </ul>
<b>Naczynia nie są całkiem suche.</b>	<ul style="list-style-type: none"> <li>• Wybrany został program bez suszenia.</li> <li>• Środek nablyszczający skończył się. (<i>zob. Sól regeneracyjna i środek nablyszczający</i>).</li> <li>• Regulacja środka nablyszczającego jest niewłaściwa.</li> <li>• Naczynia są wykonane z nieprzywierającego tworzywa lub z plastiku; obecność kropli wody jest normalnym zjawiskiem.</li> </ul>
<b>Naczynia nie są czyste.</b>	<ul style="list-style-type: none"> <li>• Naczynia nie są właściwie ułożone.</li> <li>• Spryskiwacze nie mogą się swobodnie obracać, są zablokowane przez naczynia.</li> <li>• Program zmywania jest zbyt delikatny (<i>zob. Programy</i>).</li> <li>• Nadmiar piany: niewłaściwa ilość detergentu lub detergent nieodpowiedni do zmywania w zmywarce. (<i>zob. Środek myjący i obsługa zmywarki</i>).</li> <li>• Korek płynu nablyszczającego nie został odpowiednio zakręcony.</li> <li>• Filtr jest brudny lub zapchany (<i>zob. Konserwacja i utrzymanie</i>).</li> <li>• Brak soli regeneracyjnej (<i>zob. Środek nablyszczający i sól</i>).</li> <li>• Upewnić się, że wysokość naczyń jest kompatybilna z wysokością kosza.</li> <li>• Otwory spryskiwaczy są zatkane. (<i>zob. Konserwacja i utrzymanie</i>).</li> </ul>
<b>Zmywarka nie pobiera wody</b> jest zablokowana a kontrolki migają	<ul style="list-style-type: none"> <li>• Brak wody w sieci wodociągowej lub zamknięty zawór wody.</li> <li>• Przewód doprowadzający wodę jest zgięty (<i>zob. Instalacja</i>).</li> <li>• Filtry są zatkane: należy je wyczyścić. (<i>zob. Konserwacja i utrzymanie</i>).</li> <li>• Odpływ jest zatkany: należy go wyczyścić.</li> <li>• Po przeprowadzeniu kontroli i czyszczenia, należy wyłączyć i włączyć zmywarkę i uruchomić nowy cykl zmywania.</li> <li>• Jeśli usterka nie znika, należy zamknąć zawór wody, wyjąć wtyczkę z gniazdka i skontaktować się z serwisem.</li> </ul>



# Paigaldamine

⚠ Kui peate nõudepesumasina paigalduskohast eemale liigutama, hoidke seda püstises asendis. Äärmise vajaduse korral võib nõudepesumasina kallutada selle tagaküljele.

## Veevarustusega ühendamine

⚠ Nõudepesumasina võib veevarustusega ühendada ainult kvalifitseeritud tehnik.

Olenevalt paigaldustingimustest võib vee sisselaske- ja väljalaskevoolikut paigutada paremale või vasakule.

Jälgige, et nõudepesumasin ei painuta voolikuid ega suru neid kokku.

## Vee sisselaskevooliku ühendamine

- Ühendage külma või sooja vee ühenduspunkti, millel on keere 3/4" (kuni 60 °C).
- Laske veel joosta, kuni vesi on täiesti puhas.
- Keerake sisselaskevoolik tugevalt kinni ja keerake kraan kinni.

⚠ Kui sisselaskevoolik ei ole piisavalt pikk, pöörduge spetsialiseeritud kaupluse või volitatud tehniku poole (vt "Tehniline tugi").

⚠ Vee surve väärtus peab jääma tehniliste andmete tabelis toodud väärtuste vahemikku. Vastasel juhul ei pruugi nõudepesumasin korralikult töötada.

⚠ Veenduge, et voolik ei ole paindes ega kokku surutud.

## Vee väljalaskevooliku ühendamine

Ühendage väljalaskevoolik äravoolutoruga, mille läbimõõt on vähemalt 2 cm (A).

Väljalaskevooliku ühendus peab olema 40-80 cm kõrgusel põrandapinnast või pinnast, millele nõudepesumasin toetub.

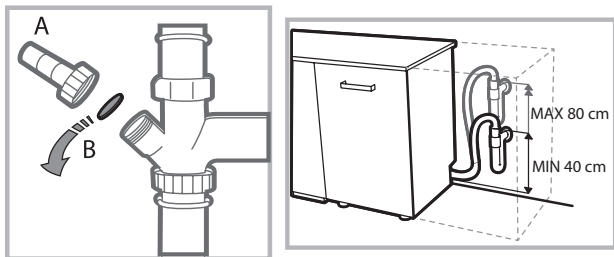

Enne vee väljalaskevooliku ühendamist valamu äravoolutoruga eemaldage plastist kork (B).

## Üleujutusevastane kaitse

Üleujutuste vältimiseks on nõudepesumasin:

- varustatud spetsiaalse süsteemiga, mis katkestab veevarustuse, kui seadmes tekib talitlushäire või seadmest hakkab vett välja lekkima.

Mõned mudelid on lisaks varustatud täiendava kaitseseadisega New Acqua Stop (Uus vee peatamise süsteem), mis kaitseb üleujutuse eest isegi siis, kui veevoolik peaks purunema.



**HOIATUS: OHTLIK PINGE!**

Mitte mingil juhul ei tohi vee sisselaskevoolikut löigata, sest see sisaldab pingestatud elektriosi.

## Elektriühendus

Enne kui panete pistiku seinakontakti veenduge, et:

- seinakontakt on maandatud  ja vastab kehtivatele eeskirjadele;
- seinakontakt talub nõudepesumasina maksimumkoormust, mis on näidatud andmeplaadil (ukse siseküljel) (vt osa "Seadme kirjeldus");
- elektritoite pinge jääb ukse siseküljel oleval andmeplaadil näidatud väärtuste piiresse;
- seinakontakt sobib nõudepesumasina pistikuga. Vastasel juhul pöörduge volitatud tehniku poole, kes vahetab pistiku välja (vt "Tehniline tugi"). Ärge kasutage pikendusjuhtmeid ega harupesasid.

⚠ Toitekaabel ei tohi olla paindes ega kokku surutud.

⚠ Ohu vältimiseks võib kahjustunud toitekaabli vahetada ainult tootja või tootja volitatud hoolduskeskus. (vt "Tehniline tugi")

⚠ Tootja ei vastuta nende nõuete eiramisest tuleneda võivate õnnetuste eest.

## Paigaldamine ja loodimine

1. Pange nõudepesumasin tasasele ja tugevale põrandale. Kui põrand on ebatasane, reguleerige seadme eesmisi tugijalgu nii, et nõudepesumasin on täiesti horisontaalselt. Õieti looditud nõudepesumasin on stabiilsem ja on vähem tõenäoline, et see hakkab töötamise ajal liikuma või vibratsiooni ja müra tekitama.

2. Enne nõudepesumasina integreerimist, katke puidust riieli alumine pool läbipaistva kleepribaga, mis kaitseb mööblit võimaliku kondensaadi eest.

3. Pange nõudepesumasin nii, et selle küljed või tagapaneel on vastu külgnevaid kappe või seina. Selle nõudepesumasina võib paigutada ka üksiku tööpinna alla (vt eraldi paigaldusjuhiseid).

4. Seadme tagumiste tugijalgade reguleerimiseks on nõudepesumasina esikülje alumise poole keskel punane kuuskantvõtme abil päripäeva ja lühendamiseks vastupäeva. (vt nende juhiste lisatud integreerimisjuhiseid)

### Soovitused esimeseks pesutsükliks

Kui seade on paigaldatud, eemaldage restidelt piirajad ja ülemiselt restilt elastsed kinnituselemendid (*kui need on paigaldatud*).

### Veepihmendaja seaded

Enne esimese pesutsükli käivitamist seadke sissetuleva vee karedus. (*vt osa "Loputusvahend ja rafineeritud sool"*).

Esmalt täitke veepihmendaja paak veega ja seejärel lisage umbes 1 kg soola. Selles etapis on täiesti normaalne, et seadmest võib vett välja pritsida.

Pärast seda toimingut käivitage kohe pesutsükkel.

Kasutage ainult spetsiaalselt nõudepesumasinas kasutamiseks mõeldud soola.



Pärast soola sahtlisse valamist kustub märgutuli VÄHE SOOLA.

 Kui soolamahuti on tühi, võivad veepihmendaja ja kütteelement kahjustuda.

Seade on varustatud sumisti/helisignaalidega, mis annavad kasutajale märku, et käsk (toide sisse, tsükli lõpp jne) on täidetud.

Juhtimispaneelil/ekraanil olevad sümbolid/märgutuled/LED-lambid võivad süttida erineva värviga ning need võivad kas vilkuda või püsivalt põleda.

Ekraanil antakse kasulikku teavet pesutsükli liigi, kuivatus-/pesutüpkli faasi, järelejäänud aja, temperatuuri jne kohta.

Tehnilised andmed	
<b>Mõõtmed</b>	laius 45 cm kõrgus 85 cm sügavus 60 cm
<b>Mahtuvus</b>	10 standardset toidunõude komplekti
<b>Veesurve</b>	0,05 ÷ 1 MPa (0,5 ÷ 10 baari) 7,25 psi – 145 psi
<b>Toitepinge</b>	Vt seadme andmeplaadilt.
<b>Koguvõimsus</b>	Vt seadme andmeplaadilt.
<b>Kaitse</b>	Vt seadme andmeplaadilt.
  	See nõudepesumasin vastab järgmistele Euroopa Ühenduse direktiividele: -93/68/EEC (CE Marking) -2006/95/EC (Low Voltage) -2004/108/EC (Electromagnetic Compatibility) -2009/125/EC (Comm. Reg. 1016/2010) (Ecodesign) -2010/30/EC (Energy Labelling) -2011/65/EC (RoHS) -2012/19/CE Elektri- ja elektrooniseseadmete direktiiv

# Seadme kirjeldus

ET

## Seadme osad

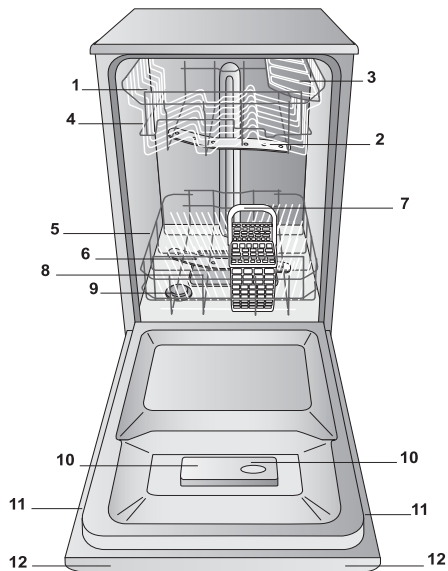

1. Ülemine rest
2. Ülemine pihustihoob
3. Riputusrestid
4. Resti kõrguse reguleerija
5. Alumine rest
6. Alumine pihustihoob
7. Söögiriistade korv
8. Pesufilter
9. Sooladosaator
10. Pesu- ja loputusvahendidosaatorid
11. Andmeplaat
12. Juhtimispaneel

## Juhtimispaneel

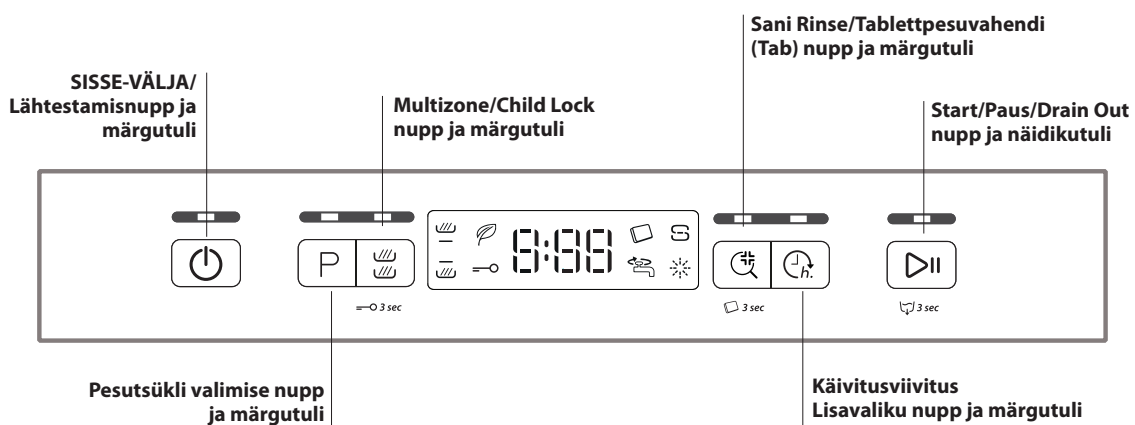

## Ekraan

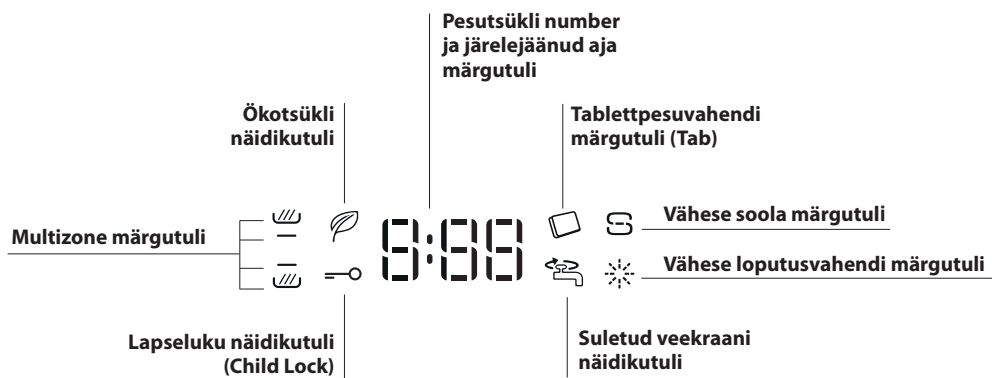

# Rafineeritud sool ja loputusvahend



ET

**⚠ Kasutage ainult spetsiaalselt nõudepesumasinate jaoks välja töötatud tooteid. Ärge kasutage lauasoola ega tööstuslikku soola. (Järgige pakendile kirjutatud juhiseid.)**

**⚠ Kui kasutate universaalset toodet, soovime igal juhul lisada soola, eriti kui vesi on kare või väga kare. (Järgige pakendile kirjutatud juhiseid.)**

**⚠ Kui te ei lisa soola või loputusvahendit, jäävad märgutuled VÄHE SOOLA ja VÄHE LOPUTUSVAHENDIT põlema.**

## Rafineeritud soola doseerimine

Soola lisamine aitab vältida KATLAKIVI moodustumist nõudele ja seadme osadele.

- Sooladosaator ei tohi olla kunagi tühi.
- Oluline on teha seaded vastavalt vee karedusele.

Soola dosaator asub nõudepesumasina alumises osas (vt "Kirjeldus") ja see tuleb täita, kui:

- juhtimispaneelil süttib märgutuli VÄHE SOOLA;
- vt juhiseid vee kareduse tabelist.

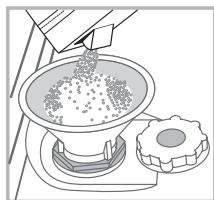

1. Eemaldage alumine resti ja keerake paagi kork lahti (vastupäeva).
2. Ainult paagi esimesel täitmisel: täitke veedosaator kuni ülemise servani.
3. Kasutage letrit (vt *joonist*) ja täitke soolapaak kuni servani (mahutab umbes 1 kg). See on täiesti normaalne, kui selle toimingu ajal lekib veidi vett välja.

4. Eemaldage lehter ja puhastage paagi ava soolajääkidest. Loputage kork voolava vee all puhtaks ja keerake tagasi. Soovime korrata seda toimingut iga kord, kui valate paaki soola juurde.

Veenduge, et kork on tugevalt kinni keeratud, nii et on välistatud pesuvahendi sattumine paaki pesutsükli ajal. Vastasel juhul võib veepuhendaja pöördumatult kahjustuda.

**⚠ Alati kui peate soola juurde lisama, soovime seda teha enne pesutsükli käivitamist.**

## Vee kareduse seadmine

Veepuhendaja nõuetekohase talitluse tagamiseks on oluline teha vee karedusele vastavad reguleeringud. Lisateavet vee kareduse kohta saate oma kohalikult veevarustusettevõttelt. Tehaseadistus on tehtud keskmise karedusega vee jaoks.

- Vajutage SISSE/VÄLJA nupule ja lülitage seade sisse.
- Seadme välja lülitamiseks vajutage SISSE/VÄLJA nupule.
- Hoidke nuppu START/PAUS 5 sekundit all, kuni kuulete helisignaali.
- Lülitage seade sisse, vajutades nupule SISSE/VÄLJA.
- Hetkel valitud taseme number ja soola märgutuli vilguvad (ainult vilkuv märgutuli).
- Soovitud karedustaseme valimiseks vajutage nupule P (vt *kareduse tabelit*).
- Seadme välja lülitamiseks vajutage SISSE/VÄLJA nupule.
- Seadistus on tehtud!

Vee kareduse tabel				Sooladosaatori keskmine tööaeg, kui päevas tehakse 1 pesutsükkel
Tase	°dH	°fH	mmol/l	Kuud
1	0 - 6	0 - 10	0 - 1	7 kuud
2	6 - 11	11 - 20	1,1 - 2	5 kuud
3	12 - 17	21 - 30	2,1 - 3	3 kuud
4	17 - 34	31 - 60	3,1 - 6	2 kuud
5	34 - 50	61 - 90	6,1 - 9	2/3 nädalat

Kui väärtused on vahemikus 0°f kuni 10°f, siis me ei soovita soola kasutada. Kui valite sätte 5, võib see pikendada tsükli kestust. (°dH = karedus mõõdetuna Saksamaa kraadides - °f = karedus mõõdetuna Prantsusmaa kraadides - mmol/l = millimooli liitri kohta).

## Loputusvahendi doseerimine

Loputusvahend kiirendab nõude kuivamist. Loputusvahendidosaator tuleb täita:

- kui juhtimispaneelil/ekraanil süttib märgutuli VÄHE LOPUTUSVAHENDIT;
- kui dosaatori kaanel olev tume optiline märgutuli "E" muutub läbipaistvaks;

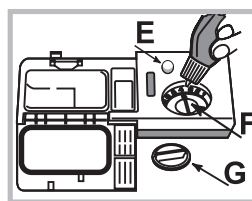

1. Avage dosaator keerates kaant "G" vastupäeva.
2. Valage loputusvahend dosaatorisse ja jälgige, et see ei voola dosaatorist välja. Vastasel juhul pühkige väljavoolanud vedelik kohe kuiva lapiga ära.
3. Keerake kaas tagasi.

**Ärge KUNAGI valage loputusvahendit otse nõudepesumasina vanni.**

## Loputusvahendi koguse kohandamine

Kui te ei ole kuivatamise tulemusega täielikult rahul, muutke loputusvahendi kogust. Keerake koguse regulaatorit "F". Olenevalt nõudepesumasina mudelist on valikus maksimaalselt neli taset. Tehases on dosaator seatud keskmisele tasemele.

- Kui nõudele jäävad triibud, keerake regulaator väiksemale numbrile (1-2).
- Kui nõudele jäävad veetilgad või kui pärast tsükli lõppemist on näha katlakivi jälgi, keerake regulaator suuremale numbrile (3-4).

# Restide täitmine

ET

## Soovitused

Enne restide täitmist puhastage nõud toidujäätmetest ning tühjendage klaasid ja tassid. **Nõusid ei ole vaja jooksva vee all eelnevalt loputada.**

Pange nõud nii, et need püsivad tugevalt oma kohal ega kuku ümber. Pange tassid avaga allapoole ja kumerad/nõgusad nõud kaldu. Nii on tagatud vee vaba voolamine ja juurdepääs kõikidele pindadele.

Veenduge, et kaaned, käepidemed, kandikud ja pannid ei takista pihustihoobade pöörlemist. Pange väiksemad esemed söögiriistade korvi.

Kuna plastist nõudel ja mittenakkuva pinnaga pannidel püsivad veetilgad kauem, siis ei kuiva need nii hästi kui keraamilised või roostevabast terasest nõud.

Pange kerged esemed, nagu näiteks plastmahutid, ülemisele riulile ja veenduge, et need ei liigu oma kohalt.

Kui olete täitmise lõpetanud, veenduge, et pihustihood pöörlevad vabalt.

## Alumine rest

Alumisele restile võite panna pannid, kaaned, taldrikuid, salatikausid, söögiriistad jne. Võimaluse korral tuleks suured taldrikud ja kaaned panna servadesse.

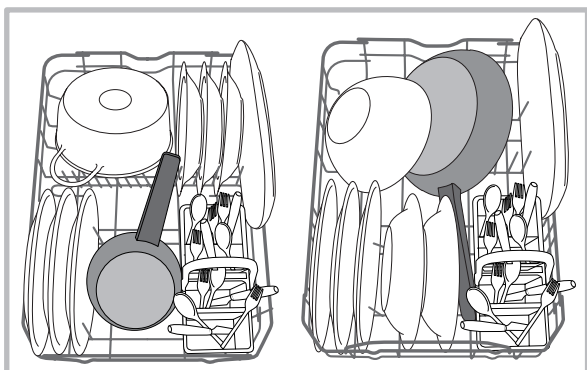

Väga suured nõud ja pannid tuleb panna alumisele restile, sest seal on veejuga tugevam ja pesemine tõhusam.

## Söögiriistade korv

Söögiriistade korvi peal on rest, mis võimaldab söögiriistu paremini paigutada. Söögiriistade korv tuleb panna **kindlasti** alumise resti esiosale.

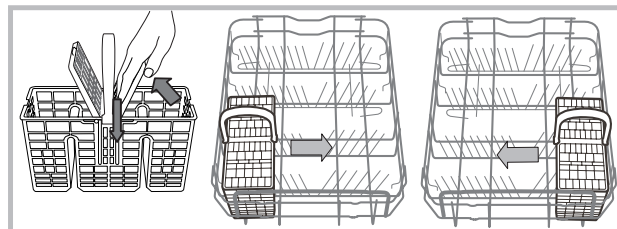

## Ülemine rest

Täitke see rest õrnade ja kergeate nõudega: klaasid, tee- ja kohvitassid, alustassid, väikesed salatikausid.

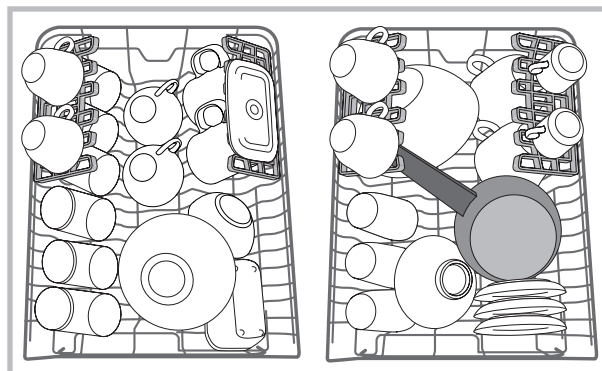

## Muudetava asendiga riputusrestid

Riputusrestidel on kolm erinevat kõrguse asendit, mis võimaldavad optimeerida nendes olevate söögiriistade paigutust.

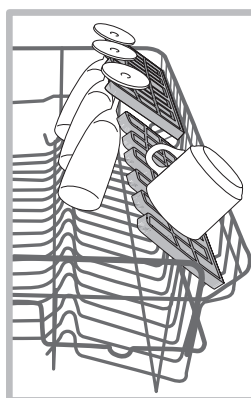

Riputusrest sobib ka veiniklaaside pesemiseks, kui panete iga klaasijala eraldi vahesse.

Optimaalse kuivatamise tagamiseks võite riputusreste veidi rohkem kallutada. Kalde muutmiseks tõmmake riputusrest üles, libistage seda kergelt ja pange soovitud asendisse.



### Ülemise resti kõrguse reguleerimine

Ülemise resti kõrgus on reguleeritav - seadke ülemine rest kõrgemale, kui panete alumisele restile suured esemed ja madalamale, et jätta alla rohkem ruumi riputusrestil olevate esemete jaoks.

**Soovitame resti kõrgust mitte reguleerida, kui resti on täis.**

**Ärge kunagi tõstke või langetage resti ainult ühelt küljelt.**

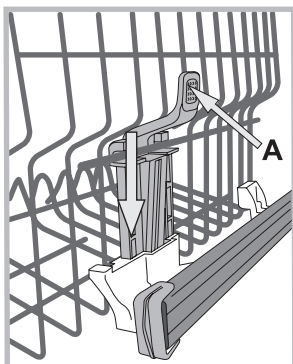

Kui restil on **tõstemehhanism (Lift-up)** (vt joonist), tõstke rest külgedelt hoides üles. Resti viimiseks alumisse asendisse vajutage resti küljel olevaid hoobasid (**A**) ja laske restil alla vajuda.

### Nõudepesumasinasse ei sobi:

- puidust sööginõud ja söögiriistad;
- õrnad kaunistusega klaasid, käsitööna valmistatud ja antiiksed sööginõud. Selliste nõude kaunistused ei ole kulumiskindlad;
- sünteetilisest materjalist osad, mis ei talu kuumi temperatuure;
- vask- ja tinanõud;
- tuha, vaha, määrdeaine või tindiga saastunud nõud.

Klaasi kaunistamiseks kasutatud värvid ja alumiinium-/hõbesemed võivad pesemise ajal muuta värvi ja muutuda kahvatumaks. Mõnda tüüpi klaasid (nt kristall) võivad pärast mitmekordset pesu muutuda läbipaistmatuks.

### Klaasi ja nõude kahjustumine

Põhjused:

- klaasi ja klaasi tootmise protsess;
- pesuvahendi keemiline koostis;
- vee temperatuur loputustsükli.

Soovitused:

- peske nõudepesumasinas ainult selliseid klaase ja portselannõusid, mille kohta tootja on märkinud, et neid võib pesta nõudepesumasinas;
- kasutage sobivat õrnatoimelist nõudepesuvahendit;
- võtke klaasid ja söögiriistad nõudepesumasinast välja kohe, kui pesutsükkel on lõppenud.

# Pesuvahendi ja nõudepesumasina kasutamine

ET

## Pesuvahendi doosimine

Hea pesutulemus sõltub kasutatava pesuvahendi õigest kogusest. Ettenähtud koguse suurendamine ei taga tõhusamat pesu, vaid suurendab keskkonna saastamist.

Kohandage pesuvahendi kogus vastavalt määrdumisastmele. Kui nõud on normaalselt määrdunud, kasutage umbes 25 g pulberpesuvahendit või 25 ml vedelat pesuvahendit. Kui kasutate tablette, piisab ühest tablettist.

Kui nõud on ainult kergelt määrdunud või loputasite nõud enne nõudepesumasinasse panemist, vähendage pesuvahendi kogust.

Heade tulemuste saavutamiseks järgige pesuvahendi pakendil olevaid juhiseid.

Lisateabe saamiseks pöörduge pesuvahendi tootja poole.

Pesuvahendidosaatori avamiseks vajutage nupule **D** ja valage pesuvahend vastavalt pesutsükli tabelis toodud kogusele:

- pulber või vedelik: lahtrid **A** (pesutsükli pesuvahend) ja **B** (eelpesu pesuvahend);
- tableti kujul pesuvahend: kui tsükliks on vaja kasutada ühte tabletti,

pange see lahtrisse **A** ja sulgege kaas **C**; kui on vaja kahte, pange teine tablett nõudepesumasina põhja.

Puhastage paagi servad pesuvahendijääkidest ja sulgege kaas **C** (kuulete klõpsatust).

Pesuvahendidosaator avaneb õigel ajal vastavalt pesutsüklile.

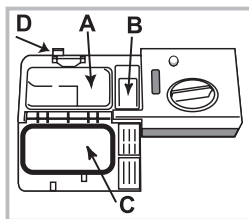

Kui kasutate universaalset pesuvahendit, soovitame kasutada TAB, sest need kohandavad pesutsükli nii, et alati on tagatud parimad pesu- ja kuivatustulemused.

**⚠ Kasutage ainult spetsiaalselt nõudepesumasinas kasutamiseks mõeldud pesuvahendit.**

**ÄRGE KASUTAGE** nõudepesuvedelikke.

Kui pesuvahendi kogus on liiga suur, võivad tekkida vahujäägid, mis jäävad nõudepesumasinasse ka pärast tsükli lõppemist.

Parimate pesemis- ja kuivatamistulemuste saavutamiseks tuleb kasutada koos pesuvahendit, vedelat loputusvahendit ja rafineeritud soola.



Soovitame mitte kasutada pesuvahendeid, mis sisaldavad fosfaati või kloori, sest need on keskkonnale kahjulikud.

## Nõudepesumasina käivitamine

1. Vajutage nupule **SISSE-VÄLJA**.
2. Avage uks ja valage dosaatorisse sobiv kogus pesuvahendit (vt jaotist "Pesuvahend").
3. Täitke restid (vt jaotist "Restide täitmine") ja sulgege uks.
4. Valige pesutsükkel vastavalt nõude tüübile ja määrdumisastmele (vt Pesutsükli tabel), vajutades selleks nupule **P**.
5. Valige pesuvõimalused (vt jaotist "Spetsiaalsed pesutsüklid ja lisavõimalused").
6. Pesutsükli käivitamiseks vajutage nupule **START/PAUS**.
7. Pesutsükli lõppemisest annab märku helisignaali ja ekraanile kuvatakse tekst **END**. Seadme välja lülitamiseks vajutage nupule **SISSE/VÄLJA**.
8. Põletustrauma vältimiseks oodake mõni minut enne nõude väljavõtmist. Tühjendage restid, alustades alt.

**Elektrikulu vähendamiseks lülitub nõudepesumasin automaatselt välja, kui sellel ei ole pikema aja jooksul tehtud ühtegi toimingut.**

Kui nõud on ainult kergelt määrdunud või loputasite nõud enne nõudepesumasinasse panemist, vähendage pesuvahendi kogust.

## Käimasoleva pesutsükli muutmine

Kui tegite pesutsükli valimisel vea, siis kohe tsükli alguses saab seda muuta. Pesutsükli muutmiseks selle alguses lülitage seade välja. Selleks vajutage nupule **SISSE/VÄLJA/Lähtestamine** ja hoidke see all. Lülitage see samast nupust sisse ning valige soovitud pesutsükkel ja lisavõimalused.

## Nõude lisamine

Vajutage nupule **Start/Paus** ja avage uks - olge ettevaatlik, sest seadmest eraldub kuuma auru. Seejärel pange nõud nõudepesumasinasse. Vajutage nupule **Start/Paus**: Pärast pikka helisignaali käivitub tsükkel uuesti.

Kui on programmeeritud viitajaga käivitamine, siis mahaloendamise lõpus pesutsükkel ei käivitu. Tsükkel jääb pausirežiimile.

Seadme töö seiskamiseks vajutage nupule **Start/Paus**. Pesutsükkel seiskub.

Selles etapis ei saa pesutsükli muuta



## Juhuslikud katkestused

Tsükkel peatub, kui avate pesutsükli ajal nõudepesumasina ukse, või voolukatkestuse korral. Kui uks on kinni pandud või elektritoide on taastunud, siis tsükli alustamiseks kohast, kus see pooleli jäi, vajutage **START/PAUSE (START/PAUS)** nupule.

Pesutsükli andmete aluseks on mõõtmised laboratooriumi tingimustes vastavalt Euroopa standardile EN 50242.

**Olenevalt kasutustingimustest võivad pesutsükli kestus ja andmed erineda.**

ET

Pesutsükkel	Pesutsükkel koos kuivatamisega	Valikuvõimalused	Pesutsükli ligikaudne kestus t: min	Veekulu (l/tsükli)	Energiatarve (kWh/tsükli)
1. Eco 	Jah	Käivitusviivitus – Multizone-pesutablett - Sani Rinse	03:00	9	0,74
2. 6th Sense 	Jah	Käivitusviivitus – Multizone-pesutablett	01:10 - 02:30	7 - 14	0,90 - 1,25
3. 1 tund (1 Hour) 	Ei	Käivitusviivitus – Multizone-pesutablett - Sani Rinse	01:00	13	0,95
4. Örn 	Jah	Käivitusviivitus – Multizone-pesutablett	01:40	9	0,85
5. Kiirpesu/Rapid 	Ei	Käivitusviivitus – Pesutablett	00:25	8	0,45
6. Eelpesu 	Ei	Käivitusviivitus - Multizone	00:10	4	0,01
7. Intensiivne 	Jah	Käivitusviivitus – Multizone-pesutablett	02:50	17	1,45

## Juhised pesutsükli valimiseks ja pesuvahendi doseerimiseks

**1.** Tavalise määrdumisastmega nõud. Tavaprogramm, kõige efektiivsem vee- ja energiakulu poolest.

4 g/ml\*\*+ 21 gr/ml – 1 tablett (\*\* eelpesuvahendi kogus)

**2.** Normaalselt määrdunud, kuivanud toidujätmetega nõude pesemiseks. Spetsiaalne andur hindab nõude määrdumisaset ja valib automaatselt kõige tõhusama ja ökonoomsema pesutsükli. 4 g/ml\*\*+ 21 gr/ml – 1 tablett

**3.** Kergelt määrdunud pesu, mida tuleb kiiresti kuivatada. (sobib ideaalselt nelja inimese nõudekomplektidele) 25 gr/ml – 1 tablett

**4.** Pesutsükkel õrnadele nõudele, mis on kõrge temperatuuri suhtes tundlikud, nt klaasid ja tassid. 25 g/ml – 1 tablett

**5.** Kiire tsükkel, mida kasutatakse kergelt määrdunud nõudele, millel ei ole kuivanud toidujätmeid. (sobib ideaalselt kahe inimese nõudekomplektidele) 21 gr/ml – 1 tablett

**6.** Nõud, mida on kavas pesta hiljem. Ilma pesuvahendita

**7.** Soovitatav väga määrdunud nõudele, sobib eriti pannidele ja kastrulitele (mitte kasutada õrnade esemete pesuks). 25 g/ml – 1 tablett

Energiatarve ooterežiimis: Energiatarve sisse lülitatud režiimis: 5 W - Energiatarve välja lülitatud režiimis: 0,5 W

# Spetsiaalsed pesutsükliid ja lisavõimalused

ET

## Märkused.

Tsükliitega "1 tund - Kiire" on võimalik saavutada optimaalsed tulemused, kui järgida kohasätete ettenähtud numbrit.

Energiakulu vähendamiseks kasutage nõudepesumasinat ainult siis, kui see on täis.

**Märkus katselaboritele:** teavet võrdlevate EN-katsetingimuste kohta saate meiliaadressil: [contact@whirlpool.com](mailto:contact@whirlpool.com)

## Pesuvalikud

**VALIKUID saab seada, muuta või lähtestada ainult pärast pesutsükli valimist ja enne nupule Start/Paus vajutamist.**

Valida saab ainult pesutsükliga ühilduvaid valikuid. Kui mõni valik ei ole konkreetses pesutsükliis kasutatav (vt pesutsükliite tabelit), vilgub vastav LED kiiresti kolm korda ja kõlavad helisignaaliid.

Kui valitud valik ei ühildu teise (eelnevalt valitud) valikuga, vilgub tuli kolm korda ja seade lülitub välja. Viimasena valitud valik jääb aktiivseks.

Valesti valitud valiku tühistamiseks vajutage uuesti vastavale nupule.



### Käivitusviivitus (Start Delay)

Programmi käivitamist on võimalik edasi lükata vahemikus **0:30** kuni **24** tundi.

1. Valige programm ja soovitud lisafunktsioonid. Vajutage nuppu KÄIVITUSVIIVITUS (korduvalt), et määrata prorgammile viitstart. Reguleeritav vahemikus 0:30 kuni 24 tundi. Iga nupulevajutusega pikeneb viivitusaeg 0:30 võrra, kui valik on alla 4 tunni, 1:00 võrra, kui

valik on alla 12 tunni, ning 4 tunni võrra, kui valik on üle 12 tunni. Kui valikus täitub 24 tundi ja vajutate nuppu uuesti, siis viitstart lülitatakse välja.

2. Vajutage nuppu START/PAUSE. Taimer hakkab aega alla lugema.

3. Kui see viivitusaeg on möödunud, siis lülitub indikaatortuli välja ja pesutsükkel käivitub automaatselt.

Kui viivitusaja allalugemise käigus vajutatakse nuppu START/PAUSE uuesti, siis viitstart tühistatakse ja valitud programm käivitub automaatselt.

**Käivitusviivituse funktsiooni ei saa seada, kui pesutsükkel on käivitunud.**



### Funktsioon Multizone (mitu tsooni)/Child Lock

Kui pestavaid nõusid ei ole palju, võib vee, elektri ja pesuvahendi säästmiseks kasutada poole koguse tsükliid.

Valige pesemistsükkel ja vajutage seejärel nupule MULTIZONE: vastava resti lamp süttib ja pesemistsükkel käivitub ainult ülemise või alumise resti jaoks.

**Pange nõud ainult ülemisele või alumisele restile ja vähendage vastavalt pesuvahendi kogust.**



### Lapselukk (Child Lock)

Pikk vajutus Multizone nupule aktiveerib CHILD LOCK (LAPSELUKU) funktsiooni. CHILD LOCK (LAPSELUKU) funktsioon blokeerib juhtimispaneeli. CHILD LOCK (LAPSELUKU) deaktiveerimiseks vajutage uuesti pikalt nupule.



### Funktsioon Sani Rinse/Tab

See funktsioon võimaldab kasutada kõrgemaid temperatuure. Valige pesuprogramm, vajutage nupule SANI RINSE ja vastav märgutuli süttib. Valiku tühistamiseks vajutage uuesti samale nupule. Ideaalne keraamiliste nõude ja imikupudelite pesemiseks.

**Hiatus:** tsükli lõppedes võivad sööginõud ja taldrükud olla väga kuumad.

**Funktsioon SANI RINSE pikendab pesutsükliid. S**



### Pesu- ja kuivatustableti valik (Tab)

See valik optimeerib pesu- ja kuivatustulemust.

Pikk vajutus SANI RINSE nupule aktiveerib TAB funktsiooni. TABdeaktiveerimiseks vajutage uuesti pikalt nupule.

**Valik "Tablet" pikendab pesutsükliid.**



### Vee väljalaskmine (Drain Out)

Käimasoleva tsükli seiskamiseks ja tühistamiseks võib kasutada vee väljalaskmise funktsiooni.

Pikk vajutus START/PAUSE (START/PAUS) nupule aktiveerib DRAIN OUT (VEE VÄLJALASKMISE) funktsiooni. Käimasolev tsükkel peatatakse ja nõudepesumasinas olev vesi lastakse välja.

## Veevarustuse ja elektritoite sulgemine

- Lekete vältimiseks keerake veekraan kinni pärast igat pesutsükli.
- Enne nõudepesumasina hooldamist või korrastamist lahutage see alati vooluvõrgust.

## Nõudepesumasina puhastamine

- Nõudepesumasina välispindu ja juhtimispaneeli võib puhastada vees niisutatud mitteabasiivse lapiga. Ärge kasutage lahusteid ega abrasiivseid aineid.
- Nõudepesumasina sisepinnal olevate plekkide puhastamiseks kasutage vee ja vähese äädika lahuses niisutatud lappi.

## Ebameeldivate lõhnade vältimine

- Hoidke nõudepesumasina uks alati paakil, et vältida niiskuse moodustumist ja nõudepesumasinasse kinni jäämist.
- Puhastage regulaarselt ukse ja pesuvahendisaatorite ümber olevaid tihendeid niiske käsna abil. Nii väldite toidu kinnijäämist tihenditesse, mis on peamine põhjus ebameeldiva lõhna tekkimiseks.

## Pihustihobade puhastamine

Toidujätmed võivad moodustada pihustihobadele kõva kooriku ja ummistada vee pihustusavad. Sellepärast soovitame hoobasid aeg-ajalt kontrollida ja puhastada väikese mittemetalse harjaga. Mõlemad pihustihobad on eemaldatavad.

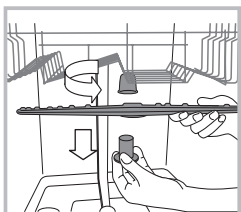

Ülemise pihustihoba eemaldamiseks keerake plastist lukustusrõngast vastupäeva. Ülemine pihustihob tuleb tagasi panna nii, et see pool, kus on rohkem avasid, on suunatud üles.

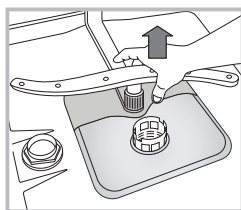

Alumise pihustihoba eemaldamiseks vajutage külgedele ja tõmmake üles.

## Vee sisselaskevooliku puhastamine

Kui veevoolikud on uued või neid ei ole pikema aja jooksul kasutatud, siis enne ühenduste tegemist laske veel joosta ja veenduge, et voolikust väljuv vesi on selge ja puhas. Vastasel juhul võib vee sisselaskeava ummistuda ja nõudepesumasinat kahjustada.

- ⚠ Puhastage regulaarselt kraani otsas asuvat vee sisselaskefiltrit.
- Keerake veekraan kinni.
- Keerake vee sisselaskevooliku ots lahti, eemaldage filter ja puhastage see hoolikalt voolava vee all.
- Pange filter tagasi ja keerake veevoolik oma kohale.

## Filtrite puhastamine

Filtrisõlm koosneb kolmest filtrist, mis eemaldavad toidujätmeid pesuveest ja tsirkuleerivad seejärel uuesti vett. Parimate tulemuste saavutamiseks tuleb neid puhastada.

- ⚠ Puhastage filtreid regulaarselt.

- ⚠ Nõudepesumasinat ei tohi kasutada ilma filtriteta või kui filter on lahti.

• Pärast mitut pesutsükli kontrollige filtrisõlm üle ja vajadusel puhastage hoolikalt voolava vee all, kasutades selleks mittemetallet harjakest ja järgides allpooltoodud juhiseid.

1. Keerake silindrilist filtrit **C** vastupäeva ja tõmmake see välja (joonis 1).
2. Eemaldage ümar filter **B**, vajutades kergelt selle külgedele (joonis 2).
3. Libistage roostevabast terasest plaatfilter **A** välja. (joonis 3).
4. Kontrollige vesilukku ja vajadusel puhastage see toidujätmetest. **ÄRGE KUNAGI EEMALDAGE** veepumba kaitset (must osa) (joonis 4).

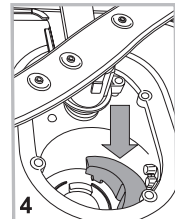
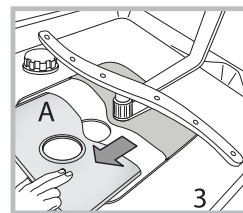
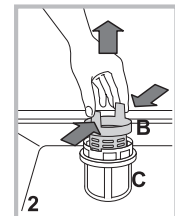
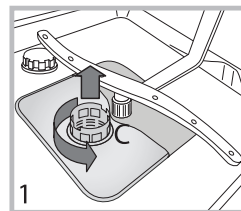

Pärast filtrite puhastamist pange filtrisõlm tagasi ja kinnitage see korralikult oma kohale. Ainult nii on tagatud nõudepesumasina tõhus talitus.

## Kui te nõudepesumasinat pikema aja jooksul ei kasuta

- Lahutage nõudepesumasin vooluvõrgust ja keerake veekraan kinni.
- Jätke nõudepesumasina uks paakile.
- Kui soovite seadet uuesti kasutama hakata, käivitage nõudepesumasin tühjalt.



# Veaotsing

ET

Kui nõudepesumasin ei tööta, siis enne tehnilise toe poole pöördumist proovige leida lahendus veaotsingu abil.

Probleem:	Võimalikud põhjused/lahendused
<b>Nõudepesumasin ei lähe käima või seda ei ole võimalik juhtida.</b>	<ul style="list-style-type: none"> <li>• Veekraan ei ole lahti keeratud.</li> <li>• Lülitage nõudepesumasin SISSE/VÄLJA nupust välja, oodake umbes üks minut, seejärel lülitage uuesti sisse ja käivitage pesutsükkel uuesti.</li> <li>• Pistik ei ole korralikult seinakontakti pandud või kasutage mõnda teist seinakontakti.</li> <li>• Nõudepesumasina uks ei ole korralikult kinni.</li> </ul>
<b>Uks ei sulgu.</b>	<ul style="list-style-type: none"> <li>• Kontrollige, kas restid on korralikult sisse lükatud.</li> <li>• Lukk tuli lahti. Vajutage tugevalt uksele. Uks on kinni, kui kuulete klõpsatust.</li> </ul>
<b>Nõudepesumasinast ei voola vesi ära.</b>	<ul style="list-style-type: none"> <li>• Nõudepesumasina tsükkel ei ole veel lõppenud.</li> <li>• Vee sisselaskevoolik on paindes (vt osa "Paigaldamine").</li> <li>• Äravoolutoru on ummistunud.</li> <li>• Filter on toidujäätmetest ummistunud.</li> <li>• Kontrollige väljavoolutoru kõrgust.</li> </ul>
<b>Nõudepesumasin teeb liiga palju häält.</b>	<ul style="list-style-type: none"> <li>• Nõud kolisevad üksteise või pihustihoobade vastu. Pange nõud korralikult ja veenduge, et pihustihood pöörlevad vabalt.</li> <li>• Tekib liiga palju vahtu: pesuaine ei ole õigesti doseeritud või see ei ole mõeldud kasutamiseks nõudepesumasinates. (vt "Pesuvahendi ja nõudepesumasina kasutamine".) Ärge loputage nõusid enne käsitsi.</li> </ul>
<b>Nõud ja klaasid on kaetud valge kihiga või katlakiviga.</b>	<ul style="list-style-type: none"> <li>• Puudub rafineeritud sool.</li> <li>• Vee kareduse säte ei ole õige: suurendage vastavaid väärtuseid. (vt "Rafineeritud sool ja loputusvahend".)</li> <li>• Sooladosaatori kaas ei ole korralikult suletud.</li> <li>• Loputusvahend on otsas või selle kogus on liiga väike.</li> </ul>
<b>Nõudel ja klaasidel on triibud või nõud on sinakad.</b>	<ul style="list-style-type: none"> <li>• Loputusvahendi kogus on liiga suur.</li> </ul>
<b>Nõud ei ole korralikult ära kuivanud.</b>	<ul style="list-style-type: none"> <li>• Valisite pesutsükli ilma kuivatusprogrammita.</li> <li>• Loputusvahend on otsas. (vt "Rafineeritud sool ja loputusvahend".)</li> <li>• Loputusvahendidosaator ei ole seatud piisavalt kõrgele.</li> <li>• Kui nõud on valmistatud mittenakkuvast materjalist või plastist, siis on veepiiskade olemasolu normaalne.</li> </ul>
<b>Nõud ei ole puhtad.</b>	<ul style="list-style-type: none"> <li>• Nõud ei ole korralikult paigutatud.</li> <li>• Nõud takistavad pihustihoobasid ja need ei saa vabalt liikuda.</li> <li>• Pesutsükkel on liiga õrn (vt "Pesutsüklid").</li> <li>• Tekib liiga palju vahtu: pesuaine ei ole õigesti doseeritud või see ei ole mõeldud kasutamiseks nõudepesumasinates. (vt "Pesuvahendi ja nõudepesumasina kasutamine".)</li> <li>• Tekib liiga palju vahtu - pesuvahend ei ole õigesti doseeritud või ei ole mõeldud kasutamiseks nõudepesumasinates.</li> <li>• Filter on saastunud või ummistunud (vt "Hooldus ja korrashoid".)</li> <li>• Soola on liiga vähe (vt "Rafineeritud sool ja loputusvahend").</li> <li>• Veenduge, et nõude kõrgus sobib riulite paigutusega.</li> <li>• Pihustihoobade avaused on ummistunud. (vt "Hooldus ja korrashoid".)</li> </ul>
<b>Nõudepesumasin ei võta vett sisse.</b>  Juhtimispaneelil vilguvad märgutuled.	<ul style="list-style-type: none"> <li>• Veevõrgus ei ole vett või kraan on kinni.</li> <li>• Vee sisselaskevoolik on paindes (vt "Paigaldamine").</li> <li>• Filtrid on ummistunud - puhastage filtrid. (vt "Hooldus ja korrashoid".)</li> <li>• Äravoolutoru on ummistunud - puhastage.</li> <li>• Pärast kontrollimist ja puhastamist lülitage nõudepesumasin uuesti sisse ja välja ning käivitage uus pesutsükkel.</li> <li>• Probleemi püsimisel keerake veekraan kinni, tõmmake pistik seinakontaktist välja ja pöörduge tehnilise toe poole.</li> </ul>

**⚠** Jeigu įrenginį turite perkelti bet kuriuo metu, visada jį laikykite vertikaliaje padėtyje; jeigu būtina, jį galite paversti ant galinės dalies.

## Vandens tiekimo jungties jungimas

**⚠** Vandens tiekimo prijungimas naudojimo vietoje turi būti atliekamas kvalifikuoto specialisto.

Atsižvelgiant į montavimo vietą, vandens tiekimo ir išleidimo žarnos gali būti tvirtinamos dešinėje arba kairėje pusėje. Įsitikinkite, kad ties indaplove žarnos neužlenktos ir neprispaustos.

## Vandens tiekimo žarnos jungimas

- Jungiama prie 3/4 colio šalto arba karšto vandens jungties (daug. 60 °C).
- Leiskite vandenį, kol pradės tekėti visiškai švarus vanduo.
- Tvirtai prisukite įėjimo žarną ir užsukite čiaupą.

**⚠** Jeigu vandens tiekimo žarna per trumpa, kreipkitės į specialią parduotuvę arba įgaliotąjį specialistą (žr. skyrių *Pagalba*).

**⚠** Vandens slėgis turi atitikti techninių duomenų lentelėje nurodytas ribas, kitaip indaplovė gali veikti netinkamai.

**⚠** Įsitikinkite, kad žarna nėra užsilenkusi arba prispausta.

## Vandens išleidimo žarnos jungimas

Prijunkite išleidimo žarną prie ne mažesnio, kaip 2 cm skersmens nuotekų vamzdžio. (A)

Išleidimo žarnos jungtis turi būti 40–80 cm aukštyje virš grindų arba virš paviršiaus, ant kurio stovi indaplovė.

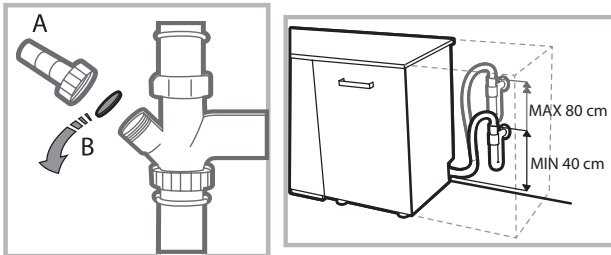

Prieš prijungdami vandens išleidimo žarną prie praustuvo nuotekų vamzdžio, išimkite plastikinį kamštį. (B)

## Apsauga nuo užliejimo

Kad būtų apsaugota nuo užliejimo, indaplovėje:

– sumontuota speciali sistema, kuri blokuoja vandens tiekimą esant veikimo sutrikimams arba pratekėjimui įrenginio viduje.

Kai kuriuose modeliuose įrengtas papildomas saugos prietaisas – **New Acqua Stop** (Naujoji sistema nuo vandens išsiliejimo), užtikrinantis apsaugą nuo išsiliejimo net ir trūkus vandens tiekimo žarnai.



**ĮSPĖJIMAS: PAVOJINGA ĮTAMPA!**

Jokiu būdu nepjunkite vandens tiekimo žarnos, nes joje yra dalys, kuriomis teka elektra.

## Elektros jungtis

Prieš įstatydami kištuką į maitinimo lizdą, įsitikinkite, kad:

- lizdas yra **įžemintas** ir atitinka galiojančius reikalavimus;
- lizdas gali atlaikyti didžiausią įrenginio apkrovą, kuri yra nurodyta duomenų lentelėje, pritvirtintoje durelių vidinėje pusėje (žr. skyrių *Įrenginio aprašymas*);
- maitinimo tinklo įtampa atitinka intervalą, nurodytą duomenų lentelėje, pritvirtintoje durelių vidinėje pusėje;
- lizdas atitinka įrenginio kištuką. Jeigu taip nėra, paprašykite įgaliotojo specialisto pakeisti kištuką (žr. skyrių *Pagalba*). Nenaudokite ilgintuvų arba kelių lizdų.

**⚠** Laidas neturi būti sulenktas arba suspaustas.

**⚠** Kad būtų išvengta galimų pavojų esant sugadintam maitinimo laidui, leiskite jį pakeisti gamintojui arba jo įgaliotajam techninės priežiūros centrui (žr. skyrių *Pagalba*).

**⚠** Jeigu nebuvo laikomasi reikalavimų, įmonė neatsako už bet kokį nelaimingą įvykį.

## Pastatymas ir lygiavimas

1. Indaplovę pastatykite ant lygių, tvirtų grindų. Jeigu grindys yra nelygios, priekines įrenginio kojeles galima reguliuoti, kol pasieksite horizontalią padėtį. Jeigu įrenginys išlygintas tinkamai, jis yra daug stabilus, sumažėja judėjimo arba vibracijų bei triukšmo atsiradimo tikimybė.

2. Prieš įleidami indaplovę, priklijuokite permatomą juostelę po medine lentyna, kad apsaugotumėte ją nuo galinčio susidaryti kondensato.

3. Indaplovę įstatykite taip, kad jos sienelės arba galinis skydelis liestųsi su gretimomis spintelėmis arba siena. Šis įrenginys taip pat gali būti įleistas po darbataliu (žr. *surinkimo instrukcijų lapą*).

4. Norėdami sureguliuoti galinių kojelių aukštį, veržliarakčiu (angos plotis yra 8 mm) pasukite šešiakampę įvorę, esančią priekinės apatinės dalies viduryje. Pasukite veržliaraktį pagal laikrodžio rodyklę, kad padidintumėte aukštį, ir prieš laikrodžio rodyklę, kad jį sumažintumėte (žr. *kartu su dokumentacija pateiktą įmontavimo instrukcijų lapą*).

### Pirmojo plovimo ciklo patarimai

Sumontavus pašalinkite fiksatorius nuo stalčių bei laikančiuosius elastingus elementus nuo viršutinio stalčiaus (*jeigu yra*).

### Vandens minkštiklio kiekio nustatymai

Prieš pradėdami pirmąjį plovimo ciklą, nustatykite tiekiamo vandens kietumo lygį (*žr. skyrių Skalavimas ir valyta druska*).

Pirmausia pripildykite minkštiklio talpyklą vandeniu, tada įpilkite apie 1 kg druskos. Visiškai yra normalu, jeigu vanduo išsilies.

Kai tik ši procedūra bus baigta, paleiskite plovimo ciklą.

Naudokite tik druską, kuri yra specialiai skirta indaplovėms.



Kai druską įpylėte į įrenginį, išsijungs „ŽEMO DRUSKOS LYGIO“ indikatoriaus lemputė.

 Nepripildžius druskos talpyklos, gali būti sugadintas vandens minkštinimo prietaisas ir kaitinimo elementas.

Įrenginys turi garsinį signalą arba tonų rinkinį, informuojantį naudotoją apie įvykdytą komandą: įjungimas, ciklo pabaiga ir pan.

Gali skirtis simbolių arba indikacinių lempučių, valdymo skydelio šviesos diodų, ekrano spalvos; taip pat lemputės gali šviesti arba mirksėti.

Ekране pateikiama naudinga informacija, susijusi su plovimo ciklo tipu, džiovinimo ir plovimo ciklo faze, likusiu laiku, temperatūra ir pan.

Techniniai duomenys	
<b>Matmenys</b>	plotis 45 cm aukštis 85 cm gylis 60 cm
<b>Talpa</b>	10 standartinių indų rinkinių
<b>Tiekiamo vandens slėgis</b>	0,05–1 MPa (0,5–10 bar) 7,25–145 psi
<b>Maitinimo tinklo įtampa</b>	Žr. įrenginio duomenų lentelę
<b>Galia</b>	Žr. įrenginio duomenų lentelę
<b>Saugiklis</b>	Žr. įrenginio duomenų lentelę
	Ši indaplovė atitinka šias Europos Bendrijos direktyvas: -93/68/EEC (CE Marking) -2006/95/EC (Low Voltage) -2004/108/EC (Electromagnetic Compatibility) -2009/125/EC (Comm. Reg. 1016/2010) (Ecodesign) -2010/30/EC (Energy Labelling) -2011/65/EC (RoHS); – 2012/19/CE elektros ir elektronikos atliekų (EEI)A.
	

## Bendras vaizdas

LT

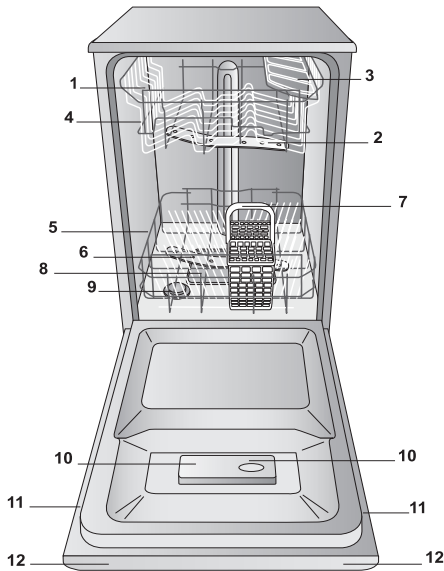

1. Viršutinis stalčius
2. Viršutinis purkštuvų laikiklis
3. Atlenkiamą sekcija
4. Stalčiaus aukščio reguliatorius
5. Apatinis stalčius
6. Apatinis purkštuvų laikiklis
7. Stalo įrankių krepšelis
8. Plovimo filtras
9. Druskos dozatorius
10. Ploviklio ir pagalbinės skalavimo priemonės dozatoriai
11. Duomenų lentelė
12. Valdymo skydelis

## Valdymo skydelis

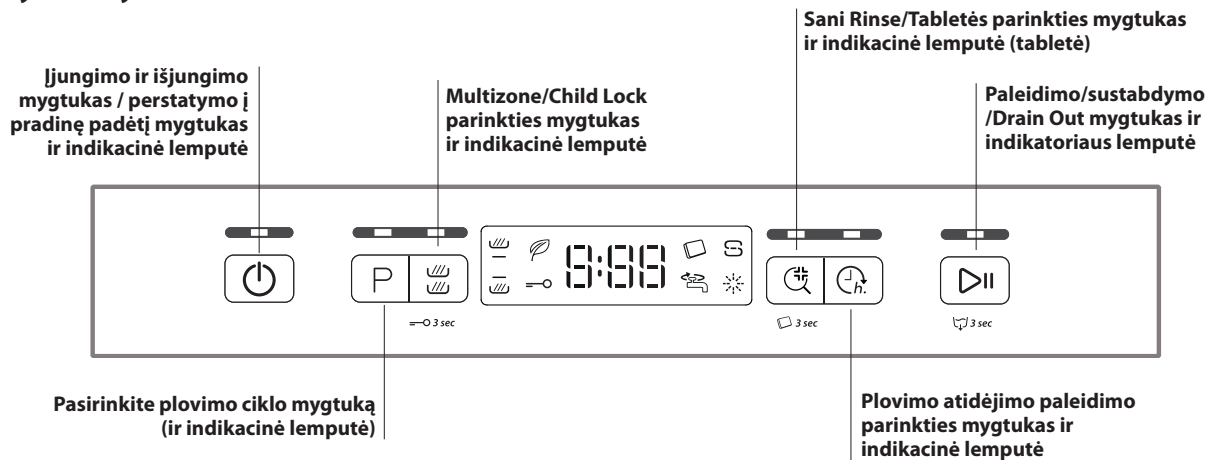

## Ekranas



# Valyta druska ir skalavimo priemonė

LT

**⚠ Naudokite tik produktus, kurie yra specialiai sukurti naudoti indaplovėse. Nenaudokite valgomosios arba pramoninės druskos. (vadovaukitės ant pakuotės pateiktomis instrukcijomis).**

**⚠ Jeigu naudojate daugiafunkcij produktą, rekomenduojame bet kuriuo atveju įpilti druskos, dažniausiai tais atvejais, kai vanduo yra kietas arba labai kietas (vadovaukitės ant pakuotės pateiktomis instrukcijomis).**

**⚠ Jeigu nepilate druskos arba skalavimo pagalbinių priemonių, degs žemo druskos lygio ir žemo pagalbinės skalavimo priemonės lygio indikatoriai.**

## Valytos druskos matavimas

Naudodami druską apsaugosite indus ir įrenginio pagrindinius komponentus nuo KALKIŲ NUOSĖDŲ susidarymo.

• Labai svarbu užtikrinti, kad druskos dozatorius niekada nebūtų tuščias.

• Labai svarbu nustatyti vandens kietumą.

Druskos dozatorius yra apatinėje indaplovės dalyje (žr. skyrių *Aprašymas*). Dozatoriaus pildymas:

- kai prietaisų skydelyje užsidega Žemo druskos lygio indikatorius;
- vertę žr. vandens kietumo lentelėje.

1. Išimkite apatinį stalčių ir atsukite talpyklos dangtelį (prieš laikrodžio rodyklę).

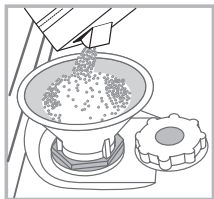

2. Veiksmai atliekami tik pirmą kartą: dozatorių vandeniu pripildykite iki kraštų.

3. Įstatykite piltuvėlį (kaip parodyta iliustracijoje) ir pripildykite druskos talpyklą iki viršaus (apie 1 kg); nėra nieko neįprasto, jeigu išsilies nedidelis kiekis vandens.

4. Ištraukite piltuvėlį ir nuvalykite druskos

likučius nuo angos; dangtelį nuplaukite tekančiu vandeniu ir užsukite. Šią procedūrą rekomenduojama atlikti kiekvieną kartą pilant druską į talpyklą.

Įsitinkinkite, kad tvirtai prisuktas dangtelis, ir valymo priemonė nepateks į talpyklą plovimo ciklo metu (tai gali nepataisomai sugadinti vandens minkštinimo prietaisą).

**⚠ Kai reikia įpilti druskos, rekomenduojame atlikti procedūrą prieš pradėdam plovimo ciklą.**

## Vandens kietumo nustatymas

Tinkamam vandens minkštinimo prietaiso veikimui užtikrinti būtina kietumą parinkti remiantis jūsų namuose tiekiamo vandens kietumu. Šios informacijos teiraukitės savo tiekėjo. Gamykliniai nustatymai skirti vidutinio kietumo vandeniu.

- Indaplovę įjunkite naudodami įjungimo / išjungimo mygtuką.
- Ją išjunkite naudodami įjungimo / išjungimo mygtuką.
- Laikykite nuspaustą mygtuką START/PAUSE 5 sekundes, kol išgirsite pyptelėjimą.
- Ją įjunkite naudodami įjungimo / išjungimo mygtuką
- Mirksi esamo pasirinkto lygio numeris ir druskos indikacinė lemputė.
- Paspauskite mygtuką P, kad pasirinktumėte norimą kietumo lygį (žr. kietumo lentelę).
- Ją išjunkite naudodami įjungimo / išjungimo mygtuką.
- Nustatymas baigtas!

Vandens kietumo lentelė				Vidutinis atskiras druskos dozatorius su 1 plovimo ciklu per dieną
lygis	°dH	°fH	mmol/l	mėnesiai
1	0–6	0–10	0–1	7 mėnesiai
2	6–11	11–20	1,1–2	5 mėnesiai
3	12–17	21–30	2,1–3	3 mėnesiai
4	17–34	31–60	3,1–6	2 mėnesiai
5	34–50	61–90	6,1–9	2/3 savaitės

Vertėms nuo 0 °f iki 10 °f nerekomenduojame naudoti druskos. Pasirinkus 5 lygį gali pailgėti ciklo trukmė. (°dH = kietumas matuojamas vokiškais laipsniais – °f = kietumas matuojamas prancūziškais laipsniais – mmol/l = milimoliai litre)

## Pagalbinės skalavimo priemonės kiekio matavimas

Pagalbinė skalavimo priemonė padeda indams greičiau IŠDŽIŪTI.

Pagalbinės skalavimo priemonės pildymas:

- kai prietaisų skydelyje arba ekrane užsidega žemo pagalbinės skalavimo priemonės lygio indikatorius;
- kai juodas optinis indikatorius „E“ ant dozatoriaus durelių pasidaro permatomas.

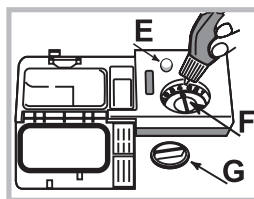

1. Atidarykite dozatorių sukdami dangtelį „G“ prieš laikrodžio rodyklę.

2. Įpilkite pagalbinės skalavimo priemonės, stenkitės neperpildyti. Jeigu taip atsitiko, nedelsiant pašalinkite išsiliejusią medžiagą sausu audiniu.

3. Užsukite dangtelį.

**NIEKADA nepilkite pagalbinės skalavimo priemonės tiesiai į indą.**

## Pagalbinės skalavimo priemonės kiekio reguliavimas

Jeigu nesate patenkinti džiovavimo rezultatais, galite reguliuoti naudojamos pagalbinės skalavimo priemonės kiekį. Pasukite reguliatorių „F“. Atsižvelgiate į indaplovės modelį, aukščiausias pasirenkamas lygis yra 4. Gamyklinės nuostatos skirtos vidutiniam lygiui.

- Jeigu ant indų matote melsvus gabalėlius, pasirinkite žemą skaičių (1–2).
- Jeigu ant indų yra vandens lašeliai arba kalkių nuosėdos, pasirinkite aukštesnį skaičių (3–4).



## Patarimai

Prieš įdėdami indus į stalčius, pašalinkite visus maisto likučius iš indų ir išpilkite skysčius iš stiklinių ir talpyklų. **Nereikia skalauti tekančiu vandeniu.**

Indus išdėstykite taip, kad jie būtų įstatyti tvirtai ir neapsiverstų; talpyklas išdėstykite taip, kad angos būtų nukreiptos žemyn, o išlinkusios arba įlinkusios dalys būtų pastatytos įstrižai, kad vanduo galėtų laisvai pasiekti kiekvieną paviršių.

Įsitinkite, kad dangteliai, rankenos, padėklai ir keptuvės leidžia sukėti purkštukų laikikliams. Nedidelės dalis įdėkite į stalo įrankių krepšelį. Kadangi ant plastikinių indų ir keptuvių su nelimpančia danga paprastai išsilaiko daugiau vandens lašelių, jų džiuvimas nebus toks geras, kaip keraminių arba nerūdijančiojo plieno indų.

Lengvi objektai, pvz., plastikinės talpyklos, turi būti dedamos į viršutinį stalčių ir išdėstytos taip, kad nejudėtų.

Įdėjus indus į įrenginį, įsitinkite, kad purkštuko laikikliai gali laisvai sukėti.

## Apatinis stalčius

Apatinis stalčius skirtas keptuvėms, dangčiams, dubenims, indams ir pan. Rekomenduojame dideles lėkštes ir dangčius dėti ant šono.

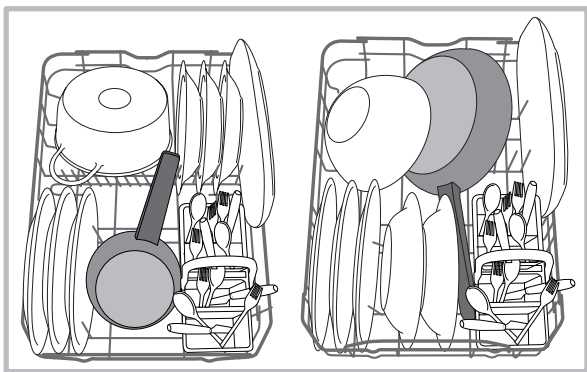

Labai nešvarūs indai ir keptuvės turi būti dedami į apatinį stalčių, nes šioje zonoje purškama stipresnė vandens srovė, todėl atliekamas geresnis plovimas.

## Stalo įrankių krepšelis

Krepšelyje yra viršutinės grotelės geresniam indų išdėstymui. Stalo įrankių krepšelis turi būti pastatytas **tik** apatinio stalčiaus priekyje.

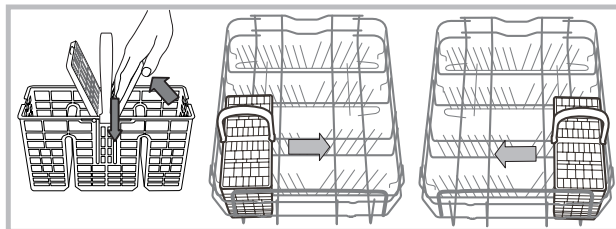

## Viršutinis stalčius

Į šį stalčių dėkite tik mažus ir lengvus indus, pvz., stiklines, puodelius, padažines, žemas salotines.

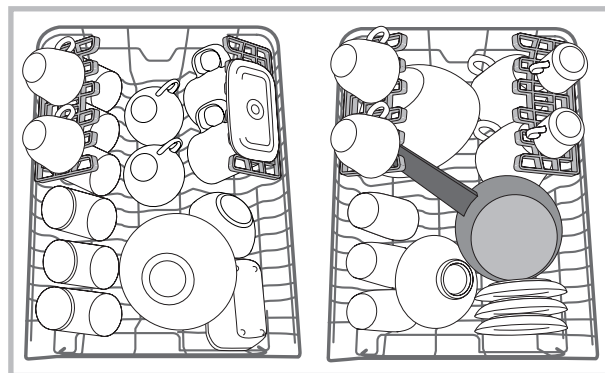

## Atverčiama, reguliuojama sekcija

Šoninė atverčiama sekcija gali būti naudojama trijuose skirtinguose aukščiuose, taip pagerinamas indų išdėstymas stalčiuje.

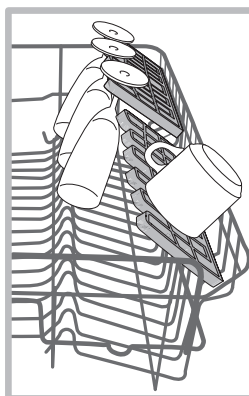

Vyno taures galima saugiai sudėti į atverčiamą dalį, įstatant kiekvienos taures kojelę į atitinkamą angą.

Geriausiam džiuvimo rezultatų užtikrinimui labiau paverskite atverčiamą skyrių. Norėdami keisti posvyrio kampą, pakelkite į viršų atverčiamą sekciją, šiek tiek paslinkite į šoną ir pastatykite į norimą padėtį.

### Viršutinio stalčiaus aukščio reguliavimas

Viršutinio stalčiaus aukštį galima reguliuoti taip: viršutinė padėtis skirta dėti didelius indus apatiniame stalčiuje, o apatinė padėtis skirta kuo labiau išnaudoti atlenkiamas sekcijas ir užtikrinti daugiau vietos viršuje.

**Primygtinai nerekomenduojame keisti stalčiaus padėties, kai joje jau yra sudėti indai.**

**NIEKADA stalčiaus nekelkite ir nuleiskite tik už vienos pusės.**

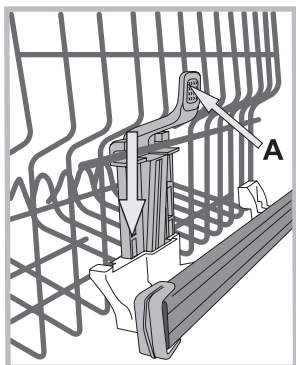

Jeigu stalčius turi **pakeliamą (Lift-up)** prietaisą (žr. pav.), jį galite pakelti laikydami už šonų. Norėdami jį grąžinti į apatinę padėtį, paspauskite svirtelės (**A**) stalčiaus šonuose ir nuleiskite stalčių žemyn.

### Netinkami plovimui indai

- Mediniai indai ir peiliai, šakutės arba šaukštai.
- Trapios dekoruotos taurės, meniniai rankų darbo ir antikvariniai indai. Jų dekoracijos neatsparios tokiam plovimui.
- Sintetinių medžiagų dalys, kurios neatsparios aukštomis temperatūroms.
- Vario ir alavo indai.
- Indai sutepti pelenais, vašku, tepalu arba rašalu.

Plovimo metu stiklinių dekoracijos bei aliuminiai ar sidabriniai gaminiai gali pakeisti spalvą ir išblukti. Kai kurio tipo stiklas (pvz., krištolo gaminiai) po plovimo ciklo gali tapti matniais.

### Taurių ir indų pažeidimai

Atsiradę dėl:

- stiklo tipo ir stiklo gamybos proceso;
- cheminės ploviklio sudėties;
- skalavimo ciklo vandens temperatūros.

Patarimai:

- naudokite tik stiklo ir porceliano gaminius, kurių saugų naudojimą indaplovėje patvirtino gamintojas;
- naudokite indams tinkantį silpną ploviklį;
- indus ir taures iš indaplovės išimkite iš karto pasibaigus plovimo ciklui.

# Ploviklio ir indaplovės naudojimas



LT

## Ploviklio dozavimas

Gerai plovimo rezultatai taip pat priklauso nuo naudojamo teisingo ploviklio kiekio. Nustatyto kiekio viršijimas neturi įtakos geresniems plovimo rezultatams ir padidina aplinkos taršą.

Kiekį galima reguliuoti pagal nešvarumo lygį.

Esant įprastam nešvarumui, naudokite apie 25 g (plovimo miltelių) arba 25 ml (skysto ploviklio). Jeigu naudojamos tabletės, pakanka vienos.

Jeigu indai nėra labai nešvarūs arba prieš įdėjimą į indaplovę buvo praskalauti vandeniu, atitinkamai sumažinkite ploviklio kiekį.

Norėdami užtikrinti gerus plovimo rezultatus, vadovaukitės ant ploviklio pakuotės pateiktomis instrukcijomis.

Dėl papildomos informacijos kreipkitės į ploviklių gamintojus.

Atidarykite ploviklio dozatorių naudodami mygtuką **D** ir išmatuokite ploviklio kiekį vadovaudamiesi plovimo ciklų lentele:

- milteliai arba skystis: **A** (plovimo ploviklis) ir **B** (nuplovimo ploviklis) skyriai

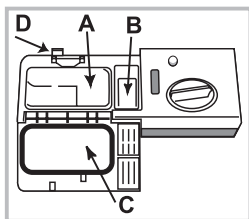

- tabletės: kai ciklui reikia 1 tabletės, įdėkite ją į **A** skyrių ir uždarykite dangtelį **C**; kai reikia 2 tablečių, antrą tabletę padėkite įrenginio apatinėje dalyje.

Nuo skyrelio kraštų pašalinkite ploviklio likučius ir uždarykite dangtelį **C**, kol jis spragtelės.

Atsižvelgiant į plovimo ciklą,

ploviklio dozatorių atsidaro reikiamu laiku.

Jeigu naudojami daugiaviečiai plovikliai, rekomenduojame naudoti „TAB“, nes jis reguliuoja ciklą ir užtikrina geriausius plovimo ir džiovinimo rezultatus.

**⚠ Naudokite tik ploviklius, kurie yra specialiai pritaikyti naudoti indaplovėse.**

**NENAUDOKITE įprastų ploviklių.**

Jeigu naudojamas per didelis ploviklio kiekis, baigus plovimo ciklą, įrenginyje gali likti daug putų nuosėdų.

Norėdami užtikrinti geriausius plovimo ir džiovinimo rezultatus, būtina užtikrinti tinkamą ploviklio, pagalbinės skalavimo priemonės ir druskos derinį.



Rekomenduojame naudoti ploviklius, kurių sudėtyje nėra fosfatų arba chloro, nes šie produktai yra kenksmingi aplinkai.

## Indaplovės paleidimas

1. Paspauskite įjungimo / išjungimo mygtuką.
2. Atidarykite dureles ir pamatuokite ploviklio kiekį (žr. ploviklio informaciją).
3. Į stalčius sudėkite indus (žr. skyrių Indų dėjimas į stalčius) ir uždarykite dureles.
4. Plovimo ciklą pagal indų tipą ir nešvarumo lygį pasirinkite (žr. plovimo ciklų lentelę) paspausdami mygtuką **P**.
5. Pasirinkite plovimo parinktį (žr. skyrių „Specialūs plovimo ciklai ir parinktys“).
6. Pradėkite plovimo ciklą spausdami paleidimo / pristabdymo mygtuką.
7. Apie plovimo ciklo pabaigą pranešama pyptelėjimu, o display rodomas užrašas **END**. Išjunkite įrenginį paspausdami įjungimo / išjungimo mygtuką.
8. Prieš išimdami indus, palaukite kelias minutes, kad išvengtumėte nudegimų. Indus išimkite iš stalčių, pradėdami nuo apatinio.

**⚠ Įrenginys, tam, kad sumažintų elektros energijos sąnaudas, automatiškai išsijungs po tam tikro ilgo neveikimo laikotarpio.**

Jeigu indai nėra labai nešvarūs arba prieš įdėjimą į indaplovę buvo praskalauti vandeniu, atitinkamai sumažinkite ploviklio kiekį.

## Veikiančio plovimo ciklo keitimas

Jei buvo suklysta pasirenkant plovimo ciklo procesą, ciklą galima keisti, jei jis neseniai prasidėjo. Jei plovimo ciklui prasidėjus norite jį pakeisti, išjunkite įrenginį nuspausdami ir palaikydami nuspaudę įjungimo / išjungimo / perstatymo mygtuką. Įjunkite naudodami tą patį mygtuką ir pasirinkite norimą plovimo ciklą ir parinktį.

## Papildomų indų įdėjimas

Nuspauskite paleidimo / pristabdymo mygtuką ir atidarykite dureles, stengdamiesi išvengti kylančių garų. Tuomet į indaplovę sudėkite indus. Paspauskite paleidimo / pristabdymo mygtuką. Ciklas bus vėl pradėtas po ilgo pyptelėjimo.

Jei nustatytas uždelstas paleidimas, plovimo ciklas bus pradėtas praėjus skaičiavimui iki paleidimo. Įrenginys toliau veiks pristabdymo režimu.

Spauskite paleidimo / pristabdymo mygtuką, kad pristabdytumėte įrenginį – plovimo ciklas bus pristabdytas.

Šiame etape plovimo ciklo keisti negalima.

## Atsitiktinis sutrikdymas







Jeigu durelės atidaromos plovimo ciklo metu arba nutraukiamas elektros maitinimas, plovimo ciklas sustoja. Kai durelės uždarytos arba elektros tiekimas atkuriamas, paspauskite **START/PAUSE (PALEIDIMO/PRISTABDYMO)** mygtuką, kad vėl paleistumėte ciklą nuo tos vietos, kurioje jis buvo pertrauktas.

# Plovimo ciklai

LT

Plovimo ciklo duomenys matuojami laboratorinėmis sąlygomis vadovaujantis Europos standartu EN 50242.

**Atsižvelgiant į skirtingas naudojimo sąlygas, plovimo ciklo trukmė ir duomenys gali skirtis.**

Plovimo ciklas	Plovimo ciklas su džioviniu	Parinktys	Apytikslė plovimo ciklo trukmė val:min.	Vandens sąnaudos (l / ciklui)	Energijos sąnaudos (kWh / ciklui)
1. Ekonomiškas 	Taip	Atidėjimo paleidimas – Multizone – tabletė - Sani Rinse	03:00	9	0,74
2. 6th Sense 	Taip	Atidėjimo paleidimas – Multizone – tabletė	01:10 - 02:30	7 - 14	0,90 - 1,25
3. 1 valanda (1 Hour) 	Ne	Atidėjimo paleidimas – Multizone – tabletė - Sani Rinse	01:00	13	0,95
4. Trapus 	Taip	Atidėjimo paleidimas – Multizone – tabletė	01:40	9	0,85
5. Greitas 	Ne	Atidėjimo paleidimas – Tabletė	00:25	8	0,45
6. Nuplovimas 	Ne	Atidėjimo paleidimas - Multizone	00:10	4	0,01
7. Intensyvus 	Taip	Atidėjimo paleidimas – Multizone – tabletė	02:50	17	1,45

## Plovimo ciklo pasirinkimo ir ploviklio dozavimo instrukcijos

1. Įprasto nešvarumo indai. Standartinė programa, efektyviausias energijos ir vandens sąnaudos.

4 g/ml\*\*+ 21 g/ml – 1 tabletė (\*\*nuplovimo ploviklio kiekis)

2. Naudojamas įprasto nešvarumo indams su pridžiuvusiais maisto likučiais. Specialūs jutikliai įvertina nešvarumo lygį ir automatiškai parenka kiekvienu atveju efektyviausią ir ekonomiškiausią plovimo ciklą. 4 g/ml\*\*+ 21 g/ml

3. Mažai nešvariems indams, kuriems reikia greito standartinio džiovinimo (puikiai tinka 4 indų komplektams) 25 g/ml – 1 tabletė

4. Ciklas trapiems indams, kurie yra jautresni aukštomis temperatūroms, pavyzdžiui, taurės ir puodeliai. 25 g/ml – 1 tabletė

5. Greitas ciklas gali būti naudojamas mažai nešvariems indams, prie kurių nėra pridžiuvę maisto likučiai (puikiai tinka 2 indų komplektui) 21 g/ml – 1 tabletė

6. Indai, kurie bus plaunami vėliau. Nenaudojamas ploviklis

7. Rekomenduojama programa ypač nešvariems indams. Puikiai tinka keptuvėms ir prikaistuviams (neturi būti naudojama trapiems indams). 25 g/ml – 1 tabletė

Sąnaudos budėjimo režimu: Palikto įjungto sąnaudos: 5 W – išjungto režimo sąnaudos: 0,5 W

# Specialūs plovimo ciklai ir parinktys



LT

## Pastabos:

Naudojant 1 valanda - greitą („Rapid“) minučių ciklą optimalus veikimo lygis pasiekiamas plaunant nurodytą indų komplektų skaičių.

Norėdami sumažinti sąnaudas, naudokite indaplovę tik kai ji bus visiškai pripildyta neplautais indais.

**Pastaba bandymų laboratorijoms:** dėl informacijos apie lyginamuosius Europos standartus rašykite adresu: [contact@whirlpool.com](mailto:contact@whirlpool.com)

## Plovimo parinktys

**PARINKTIS galima pasirinkti, keisti arba perstatyti pasirinkus plovimo ciklą ir prieš nuspaudžiant paleidimo / pristabdymo mygtuką.**

Galima pasirinkti tik tas parinktys, kurios suderinamos su plovimo ciklo tipu. Jei parinktys nesuderinama su pasirinktu plovimo ciklu (žr. *plovimo ciklų lentelę*), atitinkamas šviesos diodas / simbolis greitai sumirksi 3 kartus.

Jei pasirinkta parinktys nesuderinama su kita (anksčiau pasirinkta) parinktimi, ji sumirksės 3 kartus ir išsijungs, o vėliausiai pasirinkta parinktys liks aktyvuota.

Norėdami išjungti parinktį, kuri buvo pasirinkta per klaidą, dar kartą nuspauskite atitinkamą mygtuką.



### Atidėjimo paleidimo parinktys (Start Delay)

Programos pradžios laikas gali būti uždelstas nuo **30 min.** iki **24 val.**

1. Pasirinkite programą ir norimas parinktys. Paspauskite mygtuką DELSA (kelis kartus), kad atidėtumėte programos pradžią. Galima nustatyti nuo 30 min. iki 24 val. delsimą. Kiekvieną kartą paspaudus mygtuką delsimas padidėja: 30 min. jei nustatymas < 4 val., 1 val. jei nustatymas < 12 val., 4 val. jei nustatymas > 12 val. Pasiekus 24 valandas ir nuspaudus mygtuką, uždelsta pradžia atšaukiama.
2. Paspauskite mygtuką PRADŽIA / PAUZĖ: laikmatis pradės atgalinį skaičiavimą;
3. Pasibaigus laikui užgęsta indikatorius lemputė ir programa automatiškai prasideda.

Atgalinio skaičiavimo metu vėl paspaudus mygtuką PRADŽIA / PAUZĖ, DELSA parinktys atšaukiama, pasirinkta programa prasideda automatiškai.

**Jeigu yra prasidėjęs plovimo ciklas, atidėjimo pradėjimo funkcija negali būti nustatyta.**



### Multizone (kelių zonų)/Child Lock parinktys

Jeigu nėra daug indų, kuriuos reikia išplauti, galite naudoti pusės indų kiekio ciklą, kad taupytumėte vandenį, elektrą ir ploviklį. Pasirinkite plovimo ciklą ir spauskite „MULTIZONE“ mygtuką: užsidegs pasirinktos lentynos indikatorius ir prasidės plovimo ciklas (tik viršutinėje arba apatinėje lentynoje).

**Nepamirškite įdėti nešvarių indų tik į viršutinę arba apatinę lentyną ir atitinkamai įpilti mažiau ploviklio.**



### Apsaugos nuo vaikų užraktas (Child Lock)

Paspaudus ir ilgai palaikius mygtuką MULTIZONE, suaktyvinama funkcija APSAUGINIS UŽRAKTAS. Funkcija APSAUGINIS UŽRAKTAS užblokuoja valdymo skydelį. Norėdami išjungti, dar kartą paspauskite ir ilgai palaikykite APSAUGINIS UŽRAKTAS.



### Sani Rinse/Tab parinktys

Pasirinkus šią parinktį, indai plaunami aukštesnėje temperatūroje. Pasirinkite plovimo programą ir paspauskite „SANI RINSE“ mygtuką (užsidegs atitinkama indikatorius lemputė). Norėdami atšaukti parinktį, dar kartą paspauskite tą patį mygtuką. Puikiai tinka indams ir maitinimo buteliukams plauti.

**Įspėjimas:** plovimo ciklo pabaigoje indai ir lėkštės gali būti labai karštos.

**Pasirinkus „SANI RINSE“ parinktį, pailgėja plovimo ciklo trukmė.**



### Tabletės parinktys (Tab)

Ši parinktys optimizuoja plovimo ir džiovinimo rezultatus. Paspaudus ir ilgai palaikius mygtuką SANI RINSE, suaktyvinama funkcija TAB. Norėdami išjungti, dar kartą paspauskite ir ilgai palaikykite TAB

**Tabletės parinktys pailgina plovimo ciklą.**



### Išleidimas (Drain Out)

Norint sustabdyti ir atšaukti aktyvų ciklą, galima naudoti funkciją „Drain Out“ (Išleisti).

Paspaudus ir ilgai palaikius START/PAUSE (PALEIDIMO/PRISTABDYMO) mygtuką, suaktyvinama funkcija DRAIN OUT (IŠLEISTI). Aktyvus ciklas bus sustabdytas, o indaplovėje esantis vanduo išleidžiamas.



# Techninė priežiūra ir aptarnavimas

LT

## Vandens ir elektros tiekimo nutraukimas

- Norėdami išvengti pratekėjimo, po kiekvieno plovimo ciklo užsukite čiaupą.
- Valydami ir atlikdami techninę priežiūrą, visada atjunkite įrenginį nuo elektros maitinimo tinklo.

## Indaplovės valymas

- Įrenginio išorinis paviršius ir valdymo skydelis gali būti valomi švelniu audiniu, suvilgytu vandenyje. Nenaudokite tirpiklių arba produktų su abrazyvinėmis medžiagomis.
- Bet kokios žymės įrenginio viduje gali būti pašalinamos drėgnu audiniu ir nedideliu kiekiu acto.

## Apsaugojimas nuo nemalonaus kvapo

- Įrenginio dureles visada laikykite pravertas, kad išvengtumėte drėgmės susidarymo įrenginio viduje ir jos kaupimosi.
- Reguliariai drėgna kempine valykite tarpiklius aplink dureles ir ploviklio dozatorius. Taip pašalinsite tarpiklyje įstrigusius maisto likučius, dėl kurių gali atsirasti nemalonus kvapas.

## Purkštukų laikiklio valymas

Maisto likučiai gali padengti purkštukų laikiklius ir užblokuoti vandens purškimo angas. Rekomenduojama retkarčiais patikrinti laikiklius ir nuvalyti juos smulkiu nemetaliniu šepetėliu.

Abu purkštukų laikiklius galima išimti.

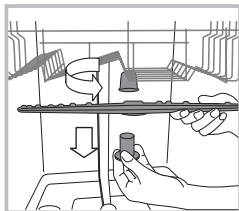

Norėdami nuimti viršutinį purkštukų laikiklį, pasukite plastikinį fiksavimo žiedą prieš laikrodžio rodyklę. Viršutinis purkštukų laikiklis gali būti pakeistas taip, kad pusė su daugiau angų būtų nukreipta į viršų.

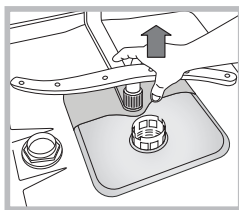

Apatinis purkštukų laikiklis gali būti išimtas paspaudus šonines auseles ir patraukus jį į viršų.

## Vandens įėjimo žarnos valymas

Jeigu vandens žarnos yra naujos arba buvo naudojamos ilgą laiką, prieš prijungdami jas prie įrenginio, leiskite pro jas tekėti vandeniui. Taip išvalysite žarnas ir pašalinsite visus jų viduje susikaupusius nešvarumus. Jeigu nebus imtasi šių atsargumo priemonių, vandens įsiurbimo anga gali užsikimšti ir sugesti indaplovė.

- ⚠ Reguliariai ties čiaupo išėjimu valykite vandens įėjimo filtrą.
  - Užsukite čiaupą.
  - Atsukite vandens tiekimo žarnos galą, išimkite filtrą ir atsargiai jį išplaukite tekančiame vandenyje.
  - Įstatykite atgal filtrą ir prisukite vandens tiekimo žarną.

## Filtrų valymas

Filtro konstrukciją sudaro trys filtrai, kurie sulaiko plovimo vandenyje esančias maisto nuosėdas, tada vanduo naudojamas pakartotinai. Jeigu norite užtikrinti geriausius rezultatus kiekvieno plovimo metu, turite valyti filtrus.

- ⚠ Reguliariai valykite filtrus.
- ⚠ Indaplovė neturi būti naudojama be filtro arba kai filtras nėra įstatytas tinkamai.

- Po kelių plovimų patikrinkite filtrą ir, jeigu reikia, kruopščiai jį išplaukite tekančiu vandeniu, naudodami nemetalinį šepetį ir vadovaudamiesi žemiau pateikiamomis instrukcijomis:
  1. Cilindrinį filtrą **C** pasukite prieš laikrodžio rodyklę ir ištraukite (1 pav.).
  2. Nuimkite viršutinę dalį **B** šiek tiek paspausdami auseles (2 pav.);
  3. Ištraukite nerūdijančio plieno filtro plokštelę **A**. (3 pav.).
  4. Patikrinkite gaudyklę ir pašalinkite maisto nuosėdas. **NIEKADA NEIŠIMKTE** plovimo ciklo siurblio apsaugos (juoda dalis) (4 pav.).

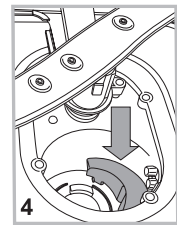
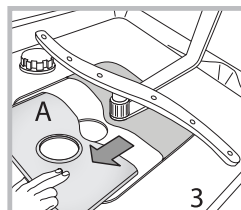
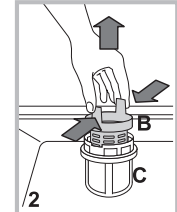
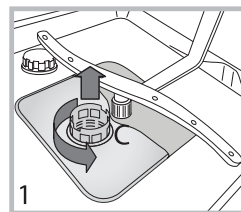

Išvalę, tinkamai atgal įstatykite filtro konstrukciją; tai būtina norint užtikrinti efektyvų indaplovės veikimą.

## Jeigu įrenginys nebus naudojamas ilgesnį laiką

- Atjunkite prietaisą nuo elektros maitinimo tinklo ir užsukite vandens tiekimo čiaupą.
- Palikite įrenginio dureles atidarytas.
- Kai grįšite, paleiskite plovimo ciklą esant tuščiai indaplovei.

# Gedimų nustatymas ir šalinimas



Jeigu įrenginys neveikia, prieš skambindami dėl pagalbos, patikrinkite žemiau pateiktus sprendimus.

LT

Problema:	Galima priežastis / sprendimas
<b>Indaplovė neįsijungia arba neveikia valdymas.</b>	<ul style="list-style-type: none"> <li>• Neatsuktas vandens tiekimo čiaupas.</li> <li>• Išjunkite įrenginį paspausdami įjungimo / išjungimo mygtuką, po vienos minutės įjunkite įrenginį ir iš naujo nustatykite plovimo ciklą.</li> <li>• Įrenginys nebuvo tinkamai įjungtas arba turite naudoti kitą elektros maitinimo lizdą.</li> <li>• Nebuvo tinkamai uždarytos indaplovės durelės.</li> </ul>
<b>Durelės neužsidaro.</b>	<ul style="list-style-type: none"> <li>• Įsitinkite, kad stalčiai įstatyti iki galo.</li> <li>• Išjungtas užraktas. Stipriai pastumkite duris, kol išgirsite spragtelėjimą.</li> </ul>
<b>Neišleistas vanduo iš indaplovės.</b>	<ul style="list-style-type: none"> <li>• Dar nebaigtas plovimo ciklas.</li> <li>• Sulenkta vandens išleidimo žarna (žr. skyrių <i>Montavimas</i>).</li> <li>• Užsikisęs išleidimo vamzdis.</li> <li>• Filtras užkištas maisto likučiais.</li> <li>• Patikrinkite išleidimo žarnos aukštį.</li> </ul>
<b>Per garsiai veikia indaplovė.</b>	<ul style="list-style-type: none"> <li>• Indai susidaužia vienas su kitu arba su purkštuvų laikikliais. Tinkamai sudėkite indus ir įsitinkite, kad purkštukų laikikliai gali laisvai sukis.</li> <li>• Per daug putų: nustatytas netinkamas ploviklio kiekis arba jis neskirtas naudoti indaplovėse (žr. skyrių <i>Ploviklio ir indaplovės naudojimas</i>). Nenuplaukite indų rankiniu būdu.</li> </ul>
<b>Indai ir taurės padengti balta plėvele arba kalkių nuosėdomis.</b>	<ul style="list-style-type: none"> <li>• Nėra valytos druskos.</li> <li>• Netinkamai nustatytas vandens kietumas: padidinkite susijusias vertes (žr. skyrių <i>Valyta druska ir pagalbinės skalavimo priemonės</i>).</li> <li>• Netinkamai uždengtas druskos ir pagalbinės skalavimo priemonės dozatoriaus dangtelis.</li> <li>• Sunaudota visa pagalbinė skalavimo priemonė arba per mažas dozavimas.</li> </ul>
<b>Indai ir taurės su ruožais arba turi melsvą atspalvį.</b>	<ul style="list-style-type: none"> <li>• Tiekiamas per didelis pagalbinės skalavimo priemonės kiekis.</li> </ul>
<b>Netinkamai išdžiuvę indai.</b>	<ul style="list-style-type: none"> <li>• Buvo pasirinktas plovimo ciklas be džiovinimo programos.</li> <li>• Sunaudota pagalbinė skalavimo priemonė (žr. skyrių <i>Valyta druska ir pagalbinės skalavimo priemonės</i>).</li> <li>• Netinkamos pagalbinės skalavimo priemonės dozatoriaus nuostatos.</li> <li>• Indai pagaminti iš nelimpančios medžiagos arba plastiko; gali likti vandens lašukai. Tai yra normalu.</li> </ul>
<b>Indai nešvarūs.</b>	<ul style="list-style-type: none"> <li>• Netinkamai išdėstyti indai.</li> <li>• Negali laisvai sukis purkštukų laikiklis, nes kliudo indai.</li> <li>• Per švelnus plovimo ciklas (žr. skyrių <i>Plovimo ciklai</i>).</li> <li>• Per daug putų: nustatytas netinkamas ploviklio kiekis arba jis neskirtas naudoti indaplovėse (žr. skyrių <i>Ploviklio ir indaplovės naudojimas</i>).</li> <li>• Netinkamai uždarytas pagalbinės skalavimo priemonės skyrelio dangtelis.</li> <li>• Purvinas arba užsikisęs filtras (žr. skyrių <i>Techninė priežiūra ir aptarnavimas</i>).</li> <li>• Žemas valytos druskos lygis (žr. skyrių <i>Valyta druska ir pagalbinė skalavimo priemonė</i>).</li> <li>• Įsitinkite, kad indų aukštis suderinamas su reguliuojamu stalčiaus aukščiu.</li> <li>• Užsikisusios purkštukų laikiklio angos (žr. skyrių <i>Techninė priežiūra ir aptarnavimas</i>).</li> </ul>
<b>Į indaplovę nepatenka vanduo.</b> Apie neveikimą informuoja mirksinčios lemputės.	<ul style="list-style-type: none"> <li>• Vandens tiekimo sistemoje nėra vandens arba užsuktas čiaupas.</li> <li>• Sulenkta vandens tiekimo žarna (žr. skyrių <i>Montavimas</i>).</li> <li>• Užsikisęs filtras: jį reikia išvalyti (žr. skyrių <i>Techninė priežiūra ir aptarnavimas</i>).</li> <li>• Užsikisęs išleidimo vamzdis: reikia jį išvalyti.</li> <li>• Patikrinę ir išvalę, įjunkite indaplovę, tada išjunkite. Paskui pradėkite naują plovimo ciklą.</li> <li>• Jeigu problema išlieka, užsukite čiaupą, ištraukite kištuką iš maitinimo lizdo ir kreipkitės į techninės priežiūros centrą.</li> </ul>

# Uzstādīšana

LV

**⚠** Ja ierīce jāpārvieta, turiet to vertikāli; ja absolūti nepieciešams, to var sasvērt atpakaļ.

## Ūdens padeves pievienošana

**⚠** Uzstādot ūdens padeves pielāgošanu drīkst veikt tikai kvalificēts tehniskais speciālists.

Ūdens ieplūdes un izplūdes šļūtenes var novietot uz labo vai kreiso pusi, lai iegūtu optimālu uzstādījumu.

Nodrošiniet, lai trauku mazgājamā mašīna nesaliektu un nesašpiestu šļūtenes.

## Ūdens ievades šļūtenes pievienošana

- Pie 3/4 collu gāzes aukstā vai karstā ūdens savienojuma punkta (maksimums 60°C).
- Noteciniet ūdeni, līdz tas ir pilnīgi caurspīdīgs.
- Cieši ieskrūvējiet vietā ievades šļūteni un aizgrieziet krānu.

**⚠** Ja ievades šļūtene nav pietiekami gara, sazinieties ar speciālo veikalu vai pilnvarotu tehnisko speciālistu (*skatiet sadaļu Palīdzība*).

**⚠** Ūdens spiedienam jābūt tehnisko datu tabulā norādīto vērtību ietvaros, jo citādi trauku mazgājamā mašīna var nefunkcionēt pareizi.

**⚠** Nodrošiniet, lai šļūtene netiek saliekta vai saspiesta.

## Ūdens izvades šļūtenes pievienošana

Izvades šļūteni pievienojiet pie izvades cauruļvada ar 2 cm minimālo diametru. (A)

Izvades šļūtenes savienojumam jābūt 40–80 cm virs grīdas vai virsmas, uz kuras atrodas trauku mazgājamā mašīna.

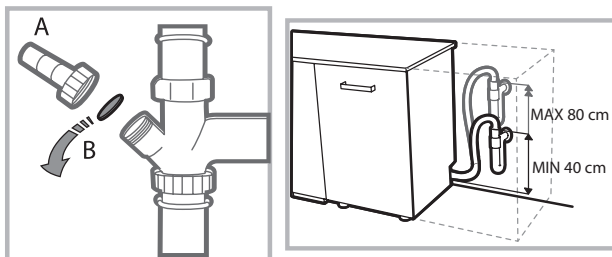

Pirms ūdens izvades šļūtenes pievienošanas izlietnes notekai izņemiet plastmasas aizbāzni (B).

## Aizsardzība pret applūšanu

Lai izvairītos no applūšanas, trauku mazgājama mašīnai:

- ir īpaša sistēma, kas bloķē ūdens padevi, ja radušās anomālijas vai noplūdes no ierīces iekšpusē.

Dažiem modeļiem ir uzstādīta arī papildu aizsargierīce **New Acqua Stop** (Jaunā ūdens pretapplūšanas sistēma), kas garantē aizsardzību pret applūšanu pat padeves šļūtenes plīsuma gadījumā.



**BRĪDINĀJUMS! BĪSTAMS SPRIEGUMS!**

Nekādos apstākļos ūdens ievades šļūteni nedrīkst griezt, jo tā satur elektrodaļas zem sprieguma.

## Elektriskais savienojums

Pirms kontaktdakšas pieslēgšanas kontaktlīgzdai pārlicinieties, vai:

- kontaktlīgzda ir **zemēta**  un atbilst spēkā esošiem noteikumiem;
- līgzda var izturēt ierīces maksimālo slodzi, kas norādīta uz datu plāksnītes durvju iekšpusē (*skatiet nodaļu Ierīces apraksts*);
- strāvas padeves spriegums samazinās datu plāksnītē (durvju iekšpusē) norādīto vērtību robežās;
- kontaktlīgzda ir saderīga ar ierīces kontaktdakšu. Ja tā nav, lūdziet kontaktdakšu nomainīt pilnvarotam tehniskajam speciālistam (*skatiet sadaļu Palīdzība*). Neizmantojiet pagarinātājkabeļus vai vairākas kontaktlīgzdas.

**⚠** Kabeli nedrīkst saliekt vai saspiest.

**⚠** Ja strāvas padeves kabelis ir bojāts, lūdziet to nomainīt ražotājam vai tā pilnvarotam tehniskās palīdzības dienestam, lai novērstu visus iespējamus apdraudējumus (*skatiet sadaļu Palīdzība*).

**⚠** Ja šie noteikumi netiek ņemti vērā, uzņēmums neuzņemas nekādu atbildību par negadījumiem.

## Novietošana un līmeņošana

1. Novietojiet trauku mazgājamo mašīnu uz līdzenas, stingras grīdas. Ja grīda ir nelīdzena, ierīces priekšējo kāju var noregulēt, līdz sasniegta horizontāla pozīcija. Pareizi nolīmeņota ierīce ir stabilāka un ar mazākām kustībām, vibrācijām un trokšņu iespējām darbības laikā.

2. Pirms trauku mazgājamās mašīnas ievietošanas pielīpošo caurspīdīgo sloksni pielīmējiet zem koka plaukta, lai to pasargātu no iespējamā kondensāta.

3. Trauku mazgājamo mašīnu novietojiet tā, lai tās malas vai aizmugures panelis saskartos ar blakus esošajiem nodalījumiem vai sienu. Šo ierīci var arī novietot arī zem atsevišķas darba virsmas (*skatiet lapu Montāžas instrukcija*).

4. Lai noregulētu aizmugures kājas augstumu, pagrieziet sarkano sešstūrveida ieliktni trauku mazgājamās mašīnas priekšpusē (vidusdaļā, apakšā), izmantojot sešstūrveida uzgriežņu atslēgu ar 8 mm atvērumu. Pagrieziet uzgriežņu atslēgu pulksteņrādītāja kustības virzienā, lai palielinātu augstumu, vai pretēji, lai to samazinātu (*skatiet dokumentiem pievienoto lapu Iebūvēšanas instrukcija*).

### Ieteikums par pirmo mazgāšanas ciklu

Pēc uzstādīšanas noņemiet aizturus no statīviem un saturēšanas elastīgos elementus no augšējā statīva (*ja ir*).

### Ūdens mikstinātāja iestatījumi

Pirms sākt pirmo mazgāšanas ciklu, iestatiet ūdensapgādes ūdens cietības līmeni (*skatiet nodaļu Skalošanas līdzeklis un attīrīts sāls*).

Vispirms piepildiet mikstinātāja tvertni ar ūdeni, pēc tam ieberiet apmēram 1 kg sāls. Tas ir pilnīgi normāli, ja šajā brīdī izplūst ūdens.

Tiklīdz šī procedūra ir pabeigta, palaidiet mazgāšanas ciklu.

Izmantojiet tikai īpaši trauku mazgājamām mašīnām paredzēto sāli.



Pēc sāls iebēršanas mašīnā nodziest gaismas indikators MAZ SĀLS.

 Ja sāls nodalījums nav uzpildīts, var sabojāt ūdens mikstinātāju un sildelementu.

Iekārtai ir toņu zummers/signālu kopa, kas informē lietotāju par komandas izpildīšanu, piemēram, ieslēgšanu vai cikla beigām.

**Simboliem/indikatora gaismām/gaismas diodēm (uz vadības paneļa/displejā) var būt dažādas krāsas, un tām var būt mirgojoša vai fiksēta gaisma.**

**Displejs sniedz noderīgu informāciju, piemēram, par mazgāšanas cikla veidu, žāvēšanas/mazgāšanas cikla posmu, atlikušo laiku un temperatūru.**

Tehniskie dati	
<b>Izmēri</b>	platums 45 cm augstums 85 cm dziļums 60 cm
<b>Ietilpība</b>	10 standarta vietas iestatījumi
<b>Ūdens padeves spiediens</b>	0,05 ÷ 1 MPa (0,5 ÷ 10 bāri) 7,25 psi – 145 psi
<b>Strāvas padeves spriegums</b>	Skatiet ierīces datu plāksnīti
<b>Kopējā absorbētā jauda</b>	Skatiet ierīces datu plāksnīti
<b>Drošinātājs</b>	Skatiet ierīces datu plāksnīti
	Šī trauku mazgājamā mašīna atbilst šādām Eiropas kopienas direktīvām: -93/68/EEC (CE Marking) -2006/95/EC (Low Voltage) -2004/108/EC (Electromagnetic Compatibility) -2009/125/EC (Comm. Reg. 1016/2010) (Ecodesign) -2010/30/EC (Energy Labelling) -2011/65/EC (RoHS) -2012/19/CE Elektrisko un elektronisko iekārtu atkritumi
	

# Ierīces apraksts

LV

## Kopskats

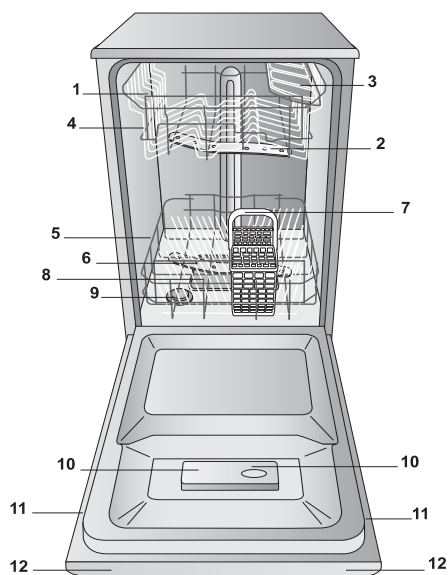

1. Augšējais statīvs
2. Augšējā smidzināšanas svira
3. Nolaižamie nodalījumi
4. Statīva augstuma regulētājs
5. Apakšējais statīvs
6. Apakšējā smidzināšanas svira
7. Piederumu grozs
8. Mazgāšanas filtrs
9. Sāls dozators
10. Mazgāšanas līdzekļa un skalošanas līdzekļa dozatori
11. Datu plāksnīte
12. Vadības panelis

## Vadības panelis

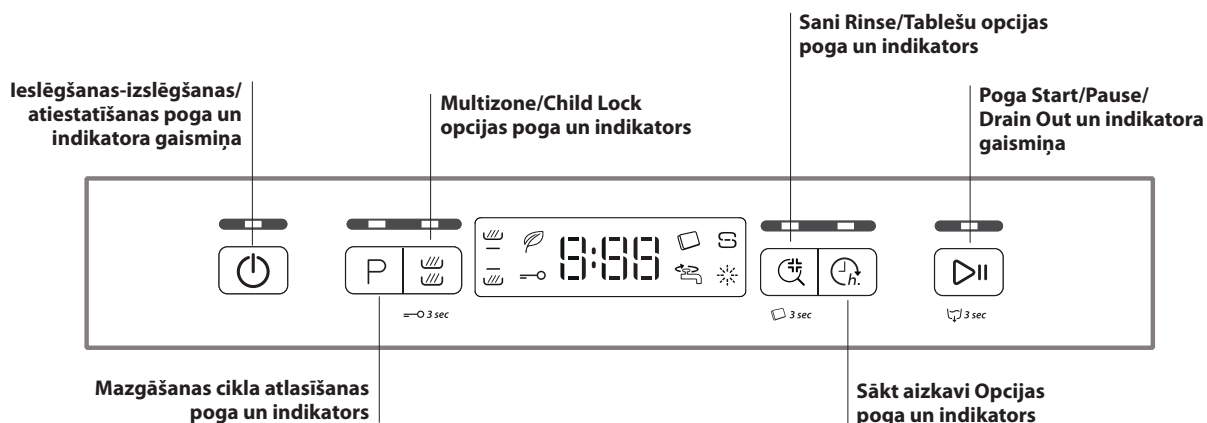

## Displejs





# Attīrītais sāls un skalošanas līdzeklis



LV

**⚠ Izmantojiet tikai īpaši trauku mazgājamām mašīnām izstrādātos produktus. Neizmantojiet galda vai rūpniecisko sāli. (ievērojiet norādes uz iesaiņojuma).**

**⚠ Ja izmantojat daudzfunkcionālu produktu, sāli ieteicams pievienot jebkurā gadījumā, jo īpaši, ja ūdens ir ciets vai ļoti ciets (ievērojiet norādes uz iesaiņojuma).**

**⚠ Ja sāls vai skalošanas līdzeklis netiek pievienots, indikatora gaismas MAZ SĀLS un MAZ SKALOŠANAS LĪDZEKĻA paliek iedegtas.**

## Attīrītā sāls iemērišana

Sāls lietošana novērs KATLAKMENS veidošanos uz traukiem un iekārtas funkcionālajām daļām.

- Ir svarīgi, lai sāls dozators nekad nebūtu tukšs.
- Ir svarīgi iestatīt ūdens cietību.

Sāls dozators ir novietots trauku mazgājamās mašīnas lejasdaļā (*skatiet aprakstu*) un ir jāuzpilda:

- ja vadības panelī deg indikatora gaisma MAZ SĀLS;
- skatiet autonomiju ūdens cietības tabulā.

1. Izņemiet apakšējo statīvu un atskrūvējiet tvertnes vāciņu (pretēji pulksteņrādītāja kustības virzienam).

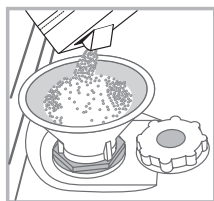

2. Tikai pirmoreiz veicot šo darbību: uzpildiet ūdens dozatoru līdz malām.

3. Novietojiet piltuvi (*skatiet attēlu*) un uzpildiet sāls nodalījumu tieši līdz malām (apmēram 1 kg); neliela ūdens noplūde nav nekas neparasts.

4. Noņemiet piltuvi un noslaukiet sāls pārpalikumus no atvēruma; noskalojiet

vāciņu tekošā ūdenī un uzskrūvējiet atpakaļ.

Ieteicams šo procedūru veikt ik reizi, kad tvertnē pievienojat sāli.

Nodrošiniet stingru vāciņa uzskrūvēšanu, lai mazgāšanas cikla laikā tvertnē neiekļūtu mazgāšanas līdzeklis (tas var neatgriezeniski sabojāt ūdens mikstinātāju).

**⚠** Ik reizi, kad jāpievieno sāls, ieteicams to paveikt pirms mazgāšanas cikla sākuma.

## Ūdens cietības iestatīšana

Ūdens mikstinātāja optimālas darbības nolūkos ir svarīgi, lai regulācija atbilstu jūsu mājas ūdens cietībai. Šo informāciju noskaidrojiet no vietējā ūdens piegādātāja. Rūpnīcas iestatījums atbilst vidējai ūdens cietībai.

## Ūdens cietības iestatīšana

Optimālai ūdens mikstināšanas līdzekļa lietošanai ir svarīgi, lai regulēšanas pamatā būtu ūdens cietība jūsu mājās. Šo informāciju, vaicājiet vietējam ūdens piegādātājam. Rūpnīcas iestatījums ir paredzēts vidējai ūdens cietībai.

• Ieslēdziet trauku mazgājamo mašīnu ar ieslēgšanas/izslēgšanas pogu.

• Izslēdziet to ar ieslēgšanas/izslēgšanas pogu.

• 5 sekundes paturiet nospiestu pogu START/PAUSE , līdz atskan pīkstiens.

• Izslēdziet to ar ieslēgšanas/izslēgšanas pogu

• Mirgo pašlaik atlasītā līmeņa numurs un sāls indikators.

• Nospiediet pogu **P**, lai atlasītu nepieciešamo cietības līmeni (*skatiet cietības tabulu*).

• Izslēdziet to ar ieslēgšanas/izslēgšanas pogu.

• Iestatīšana ir pabeigta!

Ūdens cietības tabula				Vidējais autonomijas sāls dozators ar 1 mazgāšanas ciklu dienā
līmenis	°dH	°fH	mmol/l	mēneši
1	0–6	0–10	0–1	7 mēneši
2	6–11	11–20	1,1–2	5 mēneši
3	12–17	21–30	2,1–3	3 mēneši
4	17–34	31–60	3,1–6	2 mēneši
5	34–50	61–90	6,1–9	2/3 nedēļas

Vērtībām starp 0 °f un 10 °f nav ieteicams izmantot sāli. Iestatījums 5 var palielināt cikla ilgumu.  
(°dH = cietība, kas mērīta vācu grādos - °f = cietība, kas mērīta franču grādos - mmol/l = milimoli uz litru).

## Skalošanas līdzekļa iemērišana

Skalošanas līdzeklis atvieglo trauku ŽĀVĒŠANU. Skalošanas līdzekļa dozators jāuzpilda:

- kad panelī/displejā deg indikatora gaismiņa MAZ SKALOŠANAS LĪDZEKĻA;
- kad tumšais optiskais indikators (uz dozatora durtiņām) "E" kļūst caurspīdīgs.

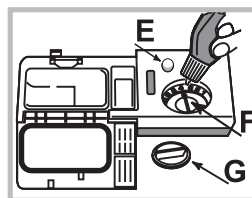

1. Atveriet dozatoru, pagriežot vāciņu "G" pretēji pulksteņrādītāja kustības virzienam.

2. Ielejiet skalošanas līdzekli, nodrošinot, lai tas neplūst pār dozatora malām. Ja tomēr tā notiek, nekavējoties notīriet ar sausu drānu.

3. Uzskrūvējiet vāciņu.

**NEKAD skalošanas līdzekli nelejiet tieši iekārtā.**

## Skalošanas līdzekļa daudzuma pielāgošana

Ja neesat pilnībā apmierināts ar žāvēšanas rezultātiem, varat pielāgot izmantotā skalošanas līdzekļa daudzumu. Pagrieziet regulētāju "F". Var iestatīt ne vairāk kā 4 līmeņus (atkarībā no trauku mazgājamo mašīnas modeļa). Rūpnīcas iestatījumi ir paredzēti vidējam līmenim.

- Ja uz traukiem ir zilganās svītras, iestatiet zemu skaitli (1–2).
- Ja uz traukiem ir ūdens pilieni vai kaļķakmens pazīmes, iestatiet augstu skaitli (3–4).

# Ievietošana statīvos

LV

## Padomi

Pirms statīvu uzpildīšanas izņemiet visus ēdiena pārpalikumus un traukiem un izlejiet šķidrumus no glāzēm un konteineriem. **Nav nepieciešama iepriekšēja skalošana zem tekoša ūdens.**

Sakārtojiet traukus tā, lai tie stingri stāvētu vietā un nešķiebtos; konteinerus novietojiet ar atvērumiem uz leju un ieliektajām/izliektajām daļām slīpi, lai ūdens sasniegtu katru virsmu un brīvi plūstu. Pārliedzieties, vai vāciņi, rokturi, paplātes un cepampannas netraucē izsmidzināšanas sviru griešanos. Visus mazos priekšmetus ievietojiet piederumu grozā.

Tā kā pie plastmasas traukiem un nepielipošajām cepampannām parasti paliek vairāk ūdens pilienu, tās nenožūst tik labi kā keramikas vai nerūsējošā tērauda trauki.

Viegli priekšmeti, piemēram, plastmasas konteineri ir jānovieto augšējā statīvā un jāsakārto tā, lai tie nepārvietotos.

Pēc ierīces uzpildīšanas pārliedzieties, vai smidzināšanas sviras var brīvi griezties.

## Apakšējais statīvs

Apakšējā statīvā var ievietot, piemēram, pannas, vākus, bļodas, salātu traukus un galda piederumus. Lielus šķīvjus un vākus var ideāli novietot malās.

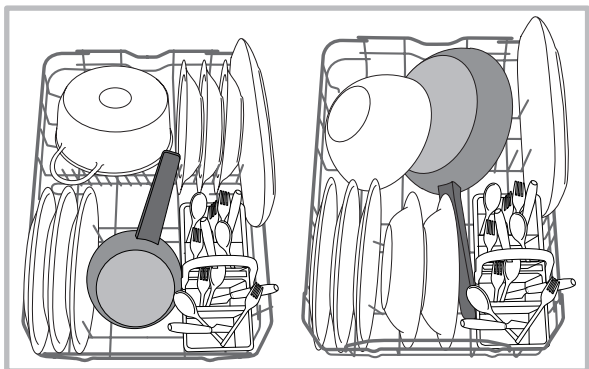

Ļoti netīri trauki un pannas jānovieto apakšējā statīvā, jo šajā daļā ūdens tiek izsmidzināts visspēcīgāk un nodrošina labāku mazgāšanas rezultātu.

## Piederumu grozs

Grozis ir augšējā režģī labākai galda piederumu izkārtošanai. Piederumu grozu drīkst novietot **tikai** apakšējā statīva priekšpusē.



## Augšējais statīvs

Šajā statīvā ievietojiet smalkus un vieglus fajansa traukus, piemēram, glāzes, krūzītes, apakštāsēm un seklas salātu bļodas

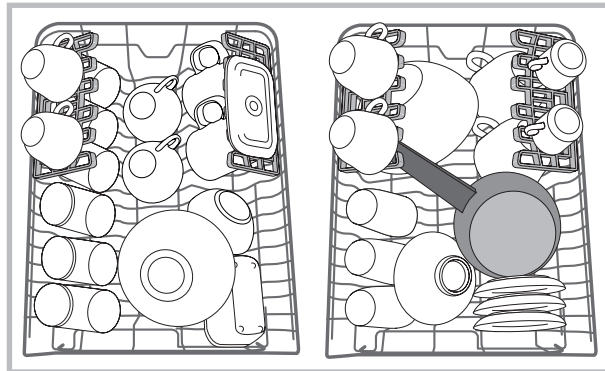

## Nolaižamie nodalījumi ar pielāgojamu pozīciju

Malas nolaižamos nodalījumus var novietot trīs dažādos augstumos, lai optimizētu piederumu izkārtojumu statīvā.

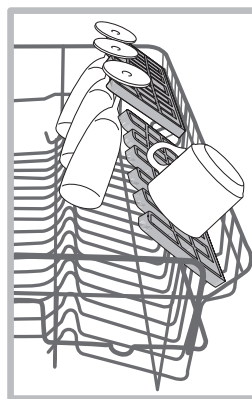

Vīna glāzes var droši ievietot nolaižamajos nodalījumos, katras glāzes kājiņu ievietojot atbilstošajā spraugā.

Lai panāktu optimālus žāvēšanas rezultātus, sasveriet nolaižamos nodalījumus. Lai sasvērumu mainītu, pavelciet nolaižamo nodalījumu uz augšu, nedaudz pabīdiet un novietojiet pēc nepieciešamības.

### Augšējā statīva augstuma pielāgošana

Augšējā statīva augstumu var pielāgot: izmantojot augšas pozīciju, apakšas statīvā var ievietot lielus piederumus, bet, izmantojot apakšējo pozīciju, var maksimāli izmantot nolaižamos nodalījumus, jo ir vairāk vietas augšā.

**Ļoti ieteicams nekad nepielāgot augstuma pozīciju pilnam statīvam.**

**NEKAD neceliet un nenolaidiet statīvu tikai vienā pusē.**

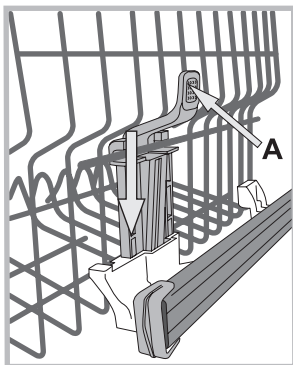

Ja statīvs ir aprīkots ar **pacelšanas (Lift-up)** ierīci (*skatiet attēlā*), paceliet to, turot aiz malām. Lai atjaunotu zemāko pozīciju, nospiediet sviras (**A**) statīva malās un nolaidiet statīvu.

### Nepiemēroti trauki

- Koka trauki un piederumi.
  - Trauslas, dekorētas glāzes, ar rokām veidoti mākslas darbi un antikī trauki. To rotājumi nav noturīgi.
  - Sintētiska materiāla daļas, kas nespēj izturēt augstu temperatūru.
  - Vara un alvas piederumi.
  - Piederumi, kas noziesti ar pelniem, vasku, smērvielu vai tinti.
- Glāžu dekorāciju un alumīnija/sudraba daļu krāsas mazgāšanas procesa laikā var mainīties un izbalēt. Arī dažu veidu stikli (piemēram, kristāla priekšmeti) pēc vairākiem mazgāšanas cikliem var kļūt necaurspīdīgi.

### Stikla trauku un piederumu bojājumi

lemesls:

- stikla veids un stikla ražošanas process;
- mazgāšanas līdzekļa ķīmiskais sastāvs;
- skalošanas cikla ūdens temperatūra.

leteikumi:

- lietojiet tikai glāzes un porcelānu, kura drošību trauku mazgājamās mašīnās ir garantējis ražotājs;
- lietojiet traukiem piemērotu delikātu mazgāšanas līdzekli;
- glāzes un piederumus izņemiet no trauku mazgājamās mašīnas tūlīt pēc mazgāšanas cikla beigām.

# Mazgāšanas līdzekļa un trauku mazgājamās mašīnas lietošana

LV

## Mazgāšanas līdzekļa iemērīšana

Labu mazgāšanas rezultātu noteicošais faktors ir arī pareizs izmantotā mazgāšanas līdzekļa apjoms. Norādītā daudzuma pārsniegšana neuzlabo mazgāšanas efektivitāti, bet palielina vides piesārņojumu.

Apjomu var pielāgot atbilstoši netīrumu līmenim.

Normāla netīrības līmeņa gadījumā lietojiet apmēram 25 g (pulverveida līdzekli) vai 25 ml (šķidro līdzekli). Ja tiek izmantotas tabletes, pietiek ar vienu tableti.

Ja fajansa trauki ir tikai mazliet netīri vai pirms ievietošanas trauku mazgājamā mašīnā ir noskaloti ūdeni, atbilstoši samaziniet izmantotā mazgāšanas līdzekļa apjomu.

Lai iegūtu labus mazgāšanas rezultātus, ievērojiet arī norādes uz mazgāšanas līdzekļa kārbas.

Papildjautājumus, lūdzu, uzdodiet mazgāšanas līdzekļu ražotājiem.

Atveriet mazgāšanas līdzekļa dozatoru, izmantojot pogu **D**, un iemēriet mazgāšanas līdzekli atbilstoši mazgāšanas ciklu tabulai:

• pulveris vai šķidrums: nodalījumi **A** (mazgāšanas līdzeklis) un **B** (priekšmazgāšanas līdzeklis);

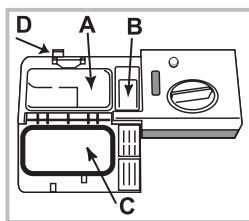

• tabletes: ja ciklam nepieciešama 1 tablete, ievietojiet to **A** nodalījumā un aizveriet vāciņu **C**.

Noņemiet mazgāšanas līdzekļa pārpalikumus no nodalījuma malām un aizveriet vāciņu **C**, līdz atskan klikšķis.

Mazgāšanas līdzekļa dozators automātiski atveras pareizajā laikā

atbilstoši mazgāšanas ciklam.

Ja izmantojat universālos mazgāšanas līdzekļus, ieteicams izmantot opciju TABLETES, jo tā pielāgo ciklu, lai vienmēr sasniegtu vislabākos mazgāšanas un žāvēšanas rezultātus.

**⚠ Izmantojiet tikai trauku mazgājamām mašīnām īpaši paredzētus mazgāšanas līdzekļus.**

**NEIZMANTOJIET trauku mazgāšanas šķidrumu.**

Izmantojot pārāk daudz mazgāšanas līdzekļa, var rasties putu pārpalikumi, kas paliek mašīnā pēc cikla beigām.

Lai panāktu vislabākos mazgāšanas un žāvēšanas rezultātus, nepieciešama mazgāšanas līdzekļa, skalošanas palīg līdzekļa un attīrītā sāls kombinētā lietošana.



Ieteicams izmantot mazgāšanas līdzekļus, kas nesatur fosfātus vai hlorīdus, jo šie produkti kaitē videi.

## Trauku mazgājamās mašīnas ieslēgšana

1. Nospiediet pogu IESLĒGT-IZSLĒGT.
2. Atveriet durvis un lemēriet mazgāšanas līdzekli (*skatiet mazgāšanas līdzekļa informāciju*).
3. Uzpildiet statīvus (*skatiet sadaļu Statīvu uzpildīšana*) un aizveriet durvis.
4. Atlasiet mazgāšanas ciklu atbilstoši trauku veidam un to netīrības pakāpei (*skatiet mazgāšanas ciklu tabulu*), nospiežot pogu **P**.
5. Atlasiet mazgāšanas opcijas (*skatiet sadaļu "Speciālie mazgāšanas cikli un opcijas"*).
6. Ieslēdziet mazgāšanas ciklu, nospiežot pogu "SĀKT/APTURĒT (Start/Pause)".
7. Par mazgāšanas cikla beigām norāda pikstieni un displejā tiek attēlots **END**. Izslēdziet ierīci, nospiežot pogu "IESLĒGT/IZSLĒGT".
8. Pirms trauku izņemšanas dažas minūtes pagaidiet, lai neapdedzinātos. Iztukšojiet statīvus, sākot ar apakšējo līmeni.

**⚠ Ierīce izslēgsies automātiski noteiktos neaktivitātes periodos, lai samazinātu elektrības patēriņu**

Ja trauki ir tikai nedaudz netīri vai noskaloti pirms ievietošanas trauku mazgājamā mašīnā, atbilstoši samaziniet mazgāšanas līdzekļa apjomu.

## Mazgāšanas cikla maiņa mazgāšanas procesā

Ja, izvēloties mazgāšanas ciklu, pieļauta kļūda, ciklu ir iespējams nomainīt, vienīgi, ja tas ir tikko sācies: tiklīdz mazgāšanas cikls ir sācies, lai to nomainītu, izslēdziet mašīnu, nospiežot un turot "IESLĒGT/IZSLĒGT/Atiestatīt" pogu. Ieslēdziet mašīnu ar to pašu pogu un izvēlieties vēlamo mazgāšanas ciklu un opcijas.

## Papildu trauku pievienošana

Nospiediet pogu "SĀKT/APTURĒT" un atveriet durvis, uzmanoties no izplūstošajiem tvaikiem. Tad ielieciet trauku mazgājamajā mašīnā traukus. Nospiediet pogu "SĀKT/APTURĒT": cikls iesāksies no jauna, kad būs atskanējis garš pikstiens.

Ja ir uzstādīta aizmūrētā ieslēgšanās, laika atskaites beigās mazgāšanas cikls nesāksies. Tas paliks apturētā režīmā.

Nospiediet "SĀKT/APTURĒT" pogu, lai apturētu mašīnas darbību; tādējādi tiks apturēts mazgāšanas cikls.

Šajā posmā mazgāšanas ciklu vairs nav iespējams mainīt.

## Nejauša pārtraukšana

Ja mazgāšanas cikla laikā tiek atvērtas durvis vai atslēgta strāva, cikls tiek apturēts. Lai pēc durvju aizvēršanas vai elektropadeves atjaunošanas cikls tiktu atsākts no vietas, kurā tas tika pārtraukts, nospiediet pogu START/PAUSE (SĀKT/PAUZE).







# Mazgāšanas cikli



Mazgāšanas cikla dati ir mērīti laboratorijas apstākļos atbilstoši Eiropas standartam EN 50242.

**Dažādos lietošanas apstākļos mazgāšanas cikla ilgums un dati var mainīties.**

LV

Mazgāšanas cikls	Mazgāšanas cikls, kas iekļauj žāvēšanu	Opcijas	Mazgāšanas ciklu aptuvenais ilgums st:min.	Ūdens patēriņš (l/ciklā)	Enerģijas patēriņš (kWh/ciklā)
1. Eco 	Jā	Sākt aizturi - Multizone - Tablete - Sani Rinse	03:00	9	0,74
2. 6th Sense 	Jā	Sākt aizturi - Multizone - Tablete	01:10 - 02:30	7 - 14	0,90 - 1,25
3. 1 stunda (1 Hour) 	Nē	Sākt aizturi - Multizone - Tablete - Sani Rinse	01:00	13	0,95
4. Trausli 	Jā	Sākt aizturi - Multizone - Tablete	01:40	9	0,85
5. Ātrs 	Nē	Sākt aizturi - Tablete	00:25	8	0,45
6. Priekšmazgāšana 	Nē	Sākt aizturi - Multizone	00:10	4	0,01
7. Intensīvs 	Jā	Sākt aizturi - Multizone - Tablete	02:50	17	1,45

## Norādījumi par mazgāšanas cikla atlasīšanu un mazgāšanas līdzekļa dozēšanu

1. Normāli netīri trauki. Standarta programma — visefektīvākā enerģijas un ūdens patēriņa ziņā.

4 g/ml\*\*+ 21 g/ml — 1 tablete (\*\*priekšmazgāšanas līdzekļa daudzums)

2. Izmanto normāli netīriem traukiem ar piekaltušām ēdiena atliekām. Īpašs sensors novērtē netīrības līmeni un automātiski izvēlas atbilstoši efektīvāko un ekonomiskāko mazgāšanas ciklu. 4 g/ml\*\*+ 21 g/ml — 1 tablete

3. Nedaudz netīriem traukiem, kam nepieciešama ātra pamata žāvēšana. (Ideāli piemērota 4 vietu iestatījumiem) 25 g/ml — 1 tablete

4. Cikls traušiem priekšmetiem, kas ir jutīgāki pret augstas temperatūras iedarbību, piemēram, glāzēm un krūzēm. 25 g/ml — 1 tablete

5. Ātrs cikls, izmantojams nedaudz netīriem traukiem, bez piekaltušām ēdiena paliekām. (Ideāli 2 vietu iestatījumiem) 21 g/ml — 1 tablete

6. Trauki, kas jāmazgā vēlāk. Nav mazgāšanas līdzekļa

7. Ieteicamā programma ļoti netīriem traukiem, īpaši piemērota pannām un cepešpannām (nav paredzēta traušiem priekšmetiem). 25 g/ml — 1 tablete

Gaidstāves patēriņš: Atlikušā režīma patēriņš: 5 W — patēriņā izslēgšanas režīmā: 0,5 W.

# Speciālie mazgāšanas cikli un opcijas

LV

## Piezīmes:

Izmantojot ciklus "1 stunda - ātrs" un ievērojot norādītos vietas iestatījumu numurus, var sasniegt optimālus rezultātus.

Lai vēl vairāk samazinātu patēriņu, palaidiet trauku mazgājamo mašīnu tikai tad, kad tā ir pilna.

**Piezīme testa laboratorijām:** informāciju par salīdzinošiem EN testēšanas apstākļiem, lūdzu, sūtiet e-pastu uz šo adresi: contact@whirlpool.com

## Mazgāšanas opcijas

**OPCIJAS var iestatīt, mainīt vai atiestatīt pēc tam, kad izvēlēts mazgāšanas cikls un pirms nospiesta poga "SĀKT/APTURĒT".**

Ir iespējams izvēlēties vienīgi opcijas, kas ir saderīgas ar atlasīto mazgāšanas ciklu. Ja opcija nav saderīga ar atlasīto mazgāšanas ciklu (*skatiet mazgāšanas ciklu tabulu*), 3 reizes ātri iemirgojas atbilstošā gaismas diode/simbols.

Ja ir atlasīta opcija, kas nav saderīga ar citu (iepriekš atlasītu) opciju, tās diode iemirgosies 3 reizes un izslēgsies, savukārt nesenāk atlasītā opcija paliks ieslēgta.

Lai atceltu opciju, kas atlasīta nejauši, vēlreiz nospiediet atbilstošo pogu.



### Sākšanas aizkaves opcija (Start Delay)

Programmas sākumu iespējams atlikt uz laiku no **0:30** minūtēm līdz **24** stundām.

1. Izvēlieties programmu un jebkuru opciju. Nospiediet SĀKŠANAS AIZKAVE (aiztures) pogu (atkārtoti), lai atliktu programmas sākumu. Iespējams mainīt no 0:30 minūtēm līdz 24 stundām. Vienu reizi nospiežot pogu, atlikšanas laiks palielinās par: 0:30 minūtēm, ja atlikšanas laiks ir mazāks par 4 stundām, 1:00 stundu, ja atlikšanas laiks ir mazāks par 12 stundām, un par 4 stundām, ja atlikšanas laiks ir lielāks par 12 stundām. Ja tiek sasniegts 24 stundu periods, un jūs turpināt spiest pogu, atliktā programmas uzsākšana tiek deaktivizēta.

2. Spiediet START/PAUSE (sākt/pauze) pogu: taimeris sāks skaitīt laiku;

3. Kad laiks ir pagājis, indikators izslēdzas un programma automātiski uzsāk darbu.

Ja atskaites laikā tiek atkal nospiesta START/PAUSE (sākt/pauze) poga, SĀKŠANAS AIZKAVE opcija tiek atcelta un izvēlēta programma automātiski uzsāk darbu

**Sākšanas aizkaves funkciju nevar iestatīt, ja mazgāšanas cikls ir sācies.**



### Opcija "Multizone" (Multizona)/Tab



Ja mazgājamo trauku nav daudz, var izmantot pusslodzes ciklu, lai taupītu ūdeni, elektrību un mazgāšanas līdzekli. Atlasiet mazgāšanas ciklu un pēc tam nospiediet pogu "MULTIZONE" (Multizona): iedegas izvēlētajam statīvam atbilstošais indikators un mazgāšanas cikls sākas tikai augšējā vai apakšējā statīvā.

**Ņemiet vērā, ka trauki ir jāievieto tikai augšējā vai apakšējā statīvā, un attiecīgi samaziniet mazgāšanas līdzekļa daudzumu.**



### Bērnu drošības bloķējums (Child Lock)

Ilgāk nospiežot pogu MULTIZONE, tiek aktivizēta funkcija DROŠĪBAS BLOĶĒJUMS. Funkcija DROŠĪBAS BLOĶĒJUMS bloķē vadības paneli. Lai DROŠĪBAS BLOĶĒJUMU deaktivizētu, vēlreiz ilgāk nospiediet to pašu pogu.



### Opcija Sani Rinse/Tab

Šī opcija ļauj izmantot augstāku temperatūru. Atlasiet mazgāšanas programmu, nospiediet pogu SANI RINSE un iedegsies indikatora gaismiņa. Lai noņemtu opcijas izvēli, vēlreiz nospiediet to pašu pogu.

Ideāli piemērota trauku un barošanas pudelišu mazgāšanai.

**Bridinājums:** trauki un šķīvji cikla beigās var būt ļoti karsti.

**Opcija Sani Rinse paildzina mazgāšanas ciklu.**



### Tablešu opcija (Tab)

Ar šo opciju tiek optimizēti mazgāšanas un žāvēšanas rezultāti.

Ilgāk nospiežot pogu SANI RINSE, tiek aktivizēta funkcija TAB. Lai TAB deaktivizētu, vēlreiz ilgāk nospiediet to pašu pogu.

**Izmantojot opciju "Tablete", mazgāšanas cikls pagarinās.**



### Iztukšošana/Drain Out

Lai apturētu un atceltu aktīvo ciklu, var izmantot iztukšošanas funkciju.

Ilgāk nospiežot pogu START/PAUSE (SĀKT/PAUZE), tiek aktivizēta funkcija DRAIN OUT (IZTUŠOŠANA). Aktīvais cikls tiek apturēts, un ūdens tiek izlaists no trauku mazgājamos mašīnas.



## Ūdens un elektrības padeves atslēgšana

- Pēc katra mazgāšanas cikla noslēdziet ūdens krānu, lai novērstu noplūdes.
- Tīrot ierīci un veicot tās apkopi, vienmēr atslēdziet to no elektrības.

## Trauku mazgājamās mašīnas tīrīšana

- Mašīnas ārējās virsmas un vadības paneli var tīrīt ar neabrazīvu, ūdenī samitrinātu drānu. Nelietojiet šķīdinātājus vai abrazīvus izstrādājumus.
- Visus plankumus ierīces iekšpusē var noņemt ar drānu, kas samitrināta ūdenī ar nelielu etiķa piedevu.

## Nepatīkamu aromātu novēršana

- Ierīces durvis vienmēr turiet pusvirus, lai novērstu mitruma veidošanos un atrašanos mašīnā.
- Ar mitru sūkli regulāri notīriet blīves ap durvīm un mazgāšanas līdzekļa dozatorus. Tas novērš pārtikas iesprūšanu blīvēs, kas ir nepatīkamu aromātu veidošanās pamatiemesls.

## Smidzināšanas sviru tīrīšana

Ēdiena pārpalikumi var izveidot garozu uz smidzināšanas svirām un nosprostot ūdens smidzināšanai izmantotos caurumus. Tāpēc ieteicams ik pa laikam pārbaudīt sviras un tās notīrīt ar nelielu nemetālisku birstīti.

Abas smidzināšanas sviras var arī noņemt.

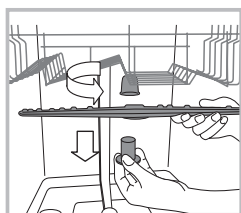

Lai noņemtu augšējo smidzināšanas sviru, pagrieziet plastmasas fiksācijas gredzenu pretēji pulksteņrādītāja kustības virzienam. Augšējā smidzināšanas svira jāuzliek tā, lai mala, kurā ir vairāk caurumu, būtu pārvērsta uz augšu.

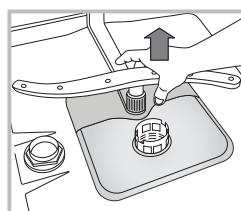

Apakšējo smidzināšanas sviru var noņemt, piespiežot malas izciļņus un pavelkot to uz augšu.

## Ūdens ievades šļūtenes tīrīšana

Ja ūdens ievades šļūtenes ir jaunas vai ilgu laiku nav lietotas, pirms nepieciešamo savienojumu izveides pateciniet ūdeni, lai pārlicinātos, vai tās nav nosprostotas vai netīras. Ja šis piesardzības pasākums netiek veikts, ūdens ievade var nobloķēties, izraisot trauku mazgājamās mašīnas bojājumus.

Regulāri iztīriet ūdens ievades filtru pie krāna izejas.

- Noslēdziet ūdens krānu.
- Atskrūvējiet ūdens ievades šļūtenes galu, noņemiet filtru un to uzmanīgi iztīriet zem tekoša ūdens.
- Uzstādiet filtru un pieskrūvējiet ūdens šļūteni atpakaļ vietā.

## Filtru tīrīšana

Filtra bloku veido trīs filtri, kas savāc ēdiena pārpalikumus no mazgāšanas ūdens un pēc tam vēlreiz cirkulē ūdeni. Lai ik reizi panāktu optimālus mazgāšanas rezultātus, tie jātīra.

Tīriet filtrus regulāri.

Trauku mazgājamo mašīnu nedrīkst izmantot bez filtriem vai ar vaļīgu filtru.

• Pēc vairākām mazgāšanām pārbaudiet filtra bloku un, ja nepieciešams, rūpīgi iztīriet to zem tekoša ūdens, izmantojot nemetālisku birstīti un ievērojot šīs norādes:

1. Pagrieziet cilindrisko filtru **C** pretēji pulksteņrādītāja kustības virzienam un izvelciet (1. att.).
2. Noņemiet trauka formas filtru **B**, nedaudz piespiežot malas atlokus (2. att.).
3. Izbidiet nerūsējošā tērauda plāksnes filtru **A** (3. att.).
4. Pārbaudiet sifonu un izņemiet visus ēdiena pārpalikumus. **NEKAD NENOŅEMĪET** mazgāšanas cikla sūkņa aizsardzību (melna detaļa) (4. att.).

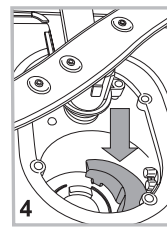
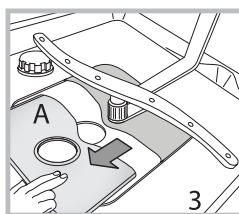
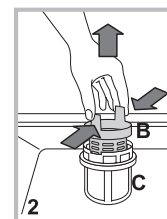
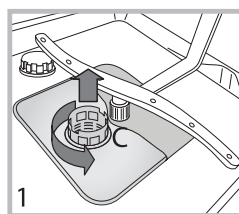

Pēc filtru notīrīšanas uzstādiet filtra bloku un nostipriniet to vietā; tas ir nepieciešams trauku mazgājamo mašīnas efektīvas darbības uzturēšanai.

## Ja mašīna ilgāku laiku netiks lietota

- Atvienojiet ierīci no elektrības padeves un noslēdziet ūdens krānu.
- Atstājiet ierīces durvis pusvirus.
- Pēc atgriešanās palaidiet mazgāšanas ciklu ar tukšu trauku mazgājamo mašīnu.



Ja ierīce nedarbojas, pirms zvanīt uz palīdzības dienestu, pārskatiet risinājumu nākamajā sarakstā.

Problēma	Iespējamie iemesli/risinājumi
<b>Trauku mazgājamā mašīna nesāk darbu vai to nevar vadīt.</b>	<ul style="list-style-type: none"> <li>Nav ieslēgts ūdens padeves krāns.</li> <li>Izslēdziet ierīci, nospiežot ieslēgšanas/izslēgšanas pogu, apmēram pēc vienas minūtes ieslēdziet to atpakaļ un atiestatiet mazgāšanas ciklu.</li> <li>Ierīce nav pareizi pievienota vai jāizmanto cita kontaktlīdņa.</li> <li>Trauku mazgājamās mašīnas durvis nav pareizi aizvērtas.</li> </ul>
<b>Nevar aizvērt durvis.</b>	<ul style="list-style-type: none"> <li>Pārļiecinieties, vai statīvi ir ievietoti līdz galam.</li> <li>Atbrīvojies bloķētājs. Spēcīgi piespiediet durvis, līdz izdzirdat klikšķi.</li> </ul>
<b>No trauku mazgājamās mašīnas neizplūst ūdens.</b>	<ul style="list-style-type: none"> <li>Mazgāšanas cikls vēl nav beidzies.</li> <li>Salocīta ūdens izvades šļūtene (<i>skatiet sadaļu Uzstādīšana</i>).</li> <li>Nosprostots izplūdes cauruļvads.</li> <li>Filtru ir nosprostojušas ēdiena paliekas.</li> <li>Pārbaudiet izvades šļūtenes augstumu.</li> </ul>
<b>Trauku mazgājamā mašīna rada pārmērīgu troksni.</b>	<ul style="list-style-type: none"> <li>Trauki grab cits pret citu un smidzināšanas svirām. Ievietojiet traukus pareizi un pārļiecinieties, vai smidzināšanas sviras var brīvi griezties.</li> <li>Pārāk daudz putu: mazgāšanas līdzeklis nav pareizi iemērīts vai piemērots lietošanai trauku mazgājamās mašīnās (<i>skatiet sadaļu Mazgāšanas līdzekļa un trauku mazgājamās mašīnas lietošana</i>). Nemazgājiet iepriekš traukus ar rokām.</li> </ul>
<b>Šķīvji un glāzes ir pārklāti ar baltu kārtiņu vai kaļķakmens nogulsniem.</b>	<ul style="list-style-type: none"> <li>Nav smalkā sāls.</li> <li>Nepiemērots ūdens cietības pielāgojums: palieliniet attiecīgās vērtības (<i>skatiet sadaļu Attīrītājs sāls un skalošanas līdzeklis</i>).</li> <li>Sāls un skalošanas līdzekļa dozatora vāciņš nav pareizi aizvērts.</li> <li>Skalošanas līdzeklis ir izlietots vai deva ir pārāk maza.</li> </ul>
<b>Šķīvji un glāzes ir ar svītrām vai zilganā krāsā.</b>	<ul style="list-style-type: none"> <li>Skalošanas līdzekļa deva ir pārāk liela.</li> </ul>
<b>Trauki nav pareizi nožāvēti.</b>	<ul style="list-style-type: none"> <li>Atlasīts mazgāšanas cikls bez žāvēšanas programmas.</li> <li>Skalošanas līdzeklis ir izlietots (<i>skatiet sadaļu Attīrītājs sāls un skalošanas līdzeklis</i>).</li> <li>Skalošanas līdzekļa dozatora iestatījums nav piemērots.</li> <li>Trauki ir izgatavoti no nepielīpoša materiāla vai plastmasas; ūdens pilienu klātbūtne ir normāla parādība.</li> </ul>
<b>Šķīvji nav tīri.</b>	<ul style="list-style-type: none"> <li>Trauki nav pareizi izkārtoti.</li> <li>Smidzināšanas sviras nevar griezties brīvi, tām traucē trauki.</li> <li>Mazgāšanas cikls ir pārāk maigs (<i>skatiet sadaļu Mazgāšanas cikli</i>).</li> <li>Pārāk daudz putu: mazgāšanas līdzeklis nav pareizi iemērīts vai piemērots lietošanai trauku mazgājamās mašīnās (<i>skatiet sadaļu Mazgāšanas līdzekļa un trauku mazgājamās mašīnas lietošana</i>).</li> <li>Skalošanas līdzekļa nodalījuma vāciņš nav aizvērts pareizi.</li> <li>Filtrs ir netīrs vai nosprostots (<i>skatiet sadaļu Apkope un uzturēšana</i>).</li> <li>Zems attīrītā sāls līmenis (<i>skatiet sadaļu Attīrītājs sāls un skalošanas līdzeklis</i>).</li> <li>Pārļiecinieties, vai trauku augstums atbilst statīva noregulējumam.</li> <li>Nosprostoti smidzināšanas sviru caurumi (<i>skatiet sadaļu Apkope un uzturēšana</i>).</li> </ul>
<b>Trauku mazgājamā mašīnā neienāk ūdens.</b> Tā ir nosprostota, mirgo gaismiņas.	<ul style="list-style-type: none"> <li>alvenajā padevē nav ūdens vai noslēgts krāns.</li> <li>Salocīta ūdens ievades šļūtene (<i>skatiet sadaļu Uzstādīšana</i>).</li> <li>Nosprostoti filtri: tiem nepieciešama tīrīšana (<i>skatiet sadaļu Apkope un uzturēšana</i>).</li> <li>Nosprostojiet izvades cauruļvads: tam nepieciešama tīrīšana.</li> <li>Pēc pārbaudes un tīrīšanas ieslēdziet un izslēdziet trauku mazgājamo mašīnu un sāciet jaunu mazgāšanas ciklu.</li> <li>Ja problēma joprojām pastāv, atslēdziet ūdens krānu, atslēdziet kontaktdakšu un piezvaniet uz servisa centru.</li> </ul>