

raven®

MY SMART HOME

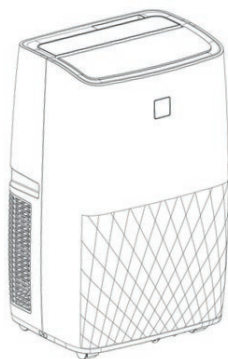

Klimatyzator
air conditioner
EK005



GRATULUJEMY ZAKUPU NASZEGO URZĄDZENIA I WITAMY WŚRÓD UŻYTKOWNIKÓW PRODUKTÓW MARKI RAVEN!



Przed włączeniem Urządzenia i rozpoczęciem jego użytkowania uważnie przeczytaj instrukcję i zachowaj ją do wglądu.

Opis klimatyzatora EK005:

1. Panel sterowania
2. Pokrywa i wylot powietrza
3. Odbiornik IR pilota zdalnego sterowania i wyświetlacz temperatury
4. Pilot zdalnego sterowania
5. Uchwyt transportowy

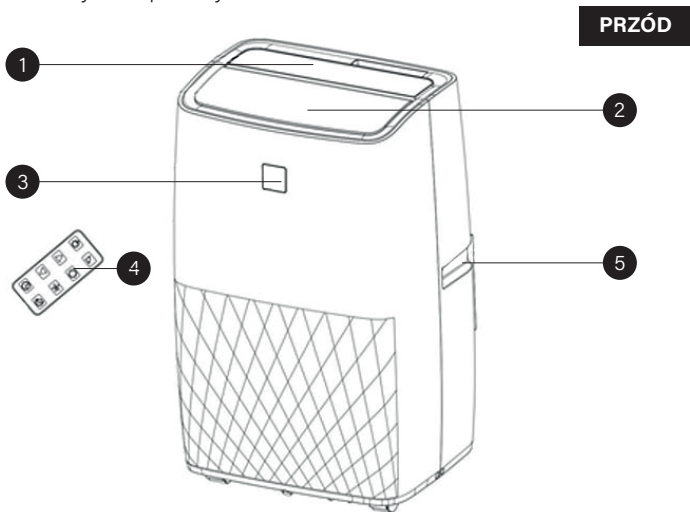





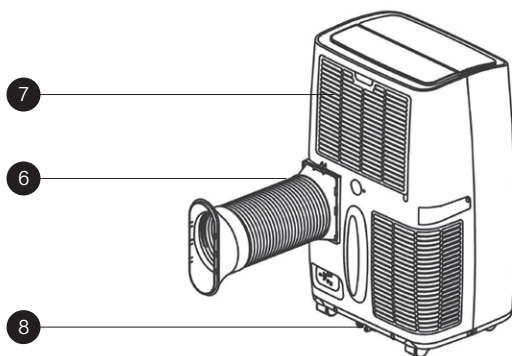



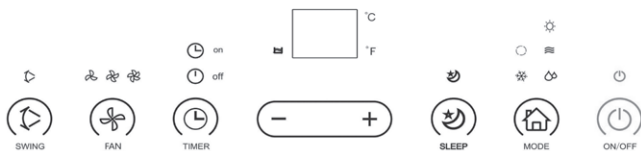

TYŁ

6. Rura wylotu powietrza
7. Filtr powietrza
8. Odpyływ skroplin



Panel sterowania



Symbol	Opis
	Power Włącznik / wyłącznik Urządzenia
	Mode Przycisk wyboru trybu pracy
	Sleep Przycisk do włączania / wyłączenia trybu nocnego
	Timer Przycisk czasomierza do ustawiania lub kasowania zegara czasowego, który wyłącza Urządzenie
	Speed Przycisk do wyboru prędkości pracy wentylatora
	Swing Przycisk włączania / wyłączenia funkcji oscylacji
+	Przycisk „w górę” do zwiększania temperatury lub czasu
-	Przycisk „w dół” do zmniejszania temperatury lub czasu
	Kontrolka poziomu wody na tacy odiekowej
	Kontrolka prędkości pracy: LOW – niska, MID – średnia, HIGH – wysoka
	Kontrolki trybu pracy: HEAT – grzanie, AUTO – automatyczny, FAN – wentylacja, COOL – chłodzenie, DRY – osuszanie

ZALECENIA BEZPIECZEŃSTWA

Zagrożenia dla osób

- Przed uruchomieniem klimatyzatora (Urządzenia) i rozpoczęciem jego eksploatacji dokładnie przeczytaj instrukcję obsługi.
- **Montaż musi zostać wykonany zgodnie z instrukcją obsługi. Nieprawidłowo wykonany montaż może spowodować wyciek wody, porażenie prądem lub wzniesienie ognia oraz nieprawidłową pracę Urządzenia.**
- **Do montażu używaj wyłącznie oryginalnych, dołączonych do zestawu akcesoriów i części oraz określonych narzędzi. Używanie niestandardowych części może spowodować wyciek wody, porażenie prądem, a także obrażenia ciała lub uszkodzenie mienia.**
- Stosuj się do instrukcji obsługi przy każdym użyciu Urządzenia. Producent nie bierze odpowiedzialności za szkody wynikające z niewłaściwego lub niezgodnego z instrukcją użycia Urządzenia.
- Niewłaściwe lub niezgodne z instrukcją użycie Urządzenia stwarza niebezpieczeństwo dla życia lub zdrowia.
- Zachowaj instrukcję obsługi Urządzenia na przyszłość. Jeśli przekazujesz innej osobie Urządzenie, dołącz do niego instrukcję obsługi.
- Urządzenie mogą używać dzieci w wieku powyżej 8 lat i osoby o ograniczonej sprawności fizycznej, sensorycznej czy umysłowej, a także osoby nieposiadające stosownego doświadczenia lub wiedzy pod warunkiem, że odbywa się to pod nadzorem osoby odpowiedzialnej za ich bezpieczeństwo lub osoby te zostały poinstruowane, jak używać Urządzenia.

dzenia oraz są w pełni świadome związanych z nim zagrożeń i wymaganych środków ostrożności.

- Dzieci nie mogą bawić się Urządzeniem. Dzieci nie zdają sobie sprawy z zagrożeń związanych z używaniem urządzeń elektrycznych.
- Dzieci nie mogą czyścić Urządzenia ani go konserwować bez nadzoru osoby dorosłej.



Ostrzeżenie: Dzieci nie mogą mieć dostępu do elementów opakowania, ponieważ może to doprowadzić do niebezpiecznego wypadku, np. uduszenia.

- Wtyczkę podłączaj do łatwo dostępnego gniazdka, aby w sytuacji awaryjnej można było szybko odłączyć Urządzenie od sieci elektrycznej. Aby całkowicie odłączyć Urządzenie od zasilania, wyjmij wtyczkę z gniazdka elektrycznego na ścianie. Używaj wtyczki jako narzędzia rozłączającego.

Niebezpieczeństwo porażenia prądem

- Urządzenie jest zasilane elektrycznie prądem zmiennym o napięciu 220–240 V~ 50/60 Hz. Zanim podłączysz Urządzenie do gniazdka sieci elektrycznej, sprawdź, czy jej parametry odpowiadają powyższym wymaganiom.
- **Urządzenie podłączaj do prawidłowo uziemionego gniazdka elektrycznego na ścianie. Jeżeli gniazdko, które zamierzasz wykorzystać, nie jest odpowiednio uziemione lub zabezpieczone bezpiecznikiem zwłocznym lub automatycznym wyłącznikiem (specyfikację wymaganego bezpiecznika lub automatycznego wyłącznika determinuje maksymalny prąd Urządzenia; maksymalny prąd jest podany na tabliczce znamionowej na Urządzeniu), zleć montaż odpowiedniego gniazdka wykwalifikowanemu elektrykowi.**

- **Nie modyfikuj długości przewodu zasilającego ani nie używaj przedłużacza do zasilania Urządzenia.**
- **Nie podłączaj do tego samego gniazdka elektrycznego klimatyzatora i innych urządzeń elektrycznych.**
- Odłącz Urządzenie od zasilania przed jego montażem lub czyszczeniem.
- Nie przechylaj pracującego Urządzenia ani go nie przestawiaj.
- Nie zanurzaj Urządzenia, przewodu zasilającego ani jego wtyczki w wodzie lub innej cieczy. Zanurzenie w wodzie lub innej cieczy grozi porażeniem prądem.
- Nie używaj Urządzenia, jeżeli wykazuje ono jakiegokolwiek oznaki uszkodzenia, w tym m.in. przewodu zasilającego, jego wtyczki, lub jeżeli Urządzenie zostało przewrócone na podłogę.
- Nie demontuj ani nie przerabiaj Urządzenia, w tym przewodu zasilającego ani wtyczki. Samowolna ingerencja grozi pożarem lub porażeniem prądem elektrycznym oraz utratą praw reklamacyjnych.
- Regularnie sprawdzaj, czy wtyczka sieciowa i przewód zasilający nie są uszkodzone. Jeżeli przewód zasilający jest uszkodzony, musi go wymienić producent, jego przedstawiciel serwisowy lub inna osoba o podobnych kwalifikacjach, aby uniknąć zagrożenia.
- Aby zapewnić prawidłową eksploatację Urządzenia oraz zachować wszelkie zasady bezpieczeństwa, naprawy Urządzenia, w tym wymianę przewodu zasilającego, musi przeprowadzić serwis producenta.
- Nie łam przewodu zasilającego ani go nie ściskaj.
- Trzymaj przewód zasilający z dala od gorących powierzchni, otwartego płomienia i ostrych krawędzi. Unikaj wszystkich sytuacji, w których mógłby on ulec uszkodzeniu. Zwróć uwagę, aby przypadkowo nie potknąć się o przewód lub za niego nie pociągnąć.

- Wyciągaj wtyczkę Urządzenia z gniazdka elektrycznego:
 - po każdym użyciu Urządzenia,
 - w przypadkach jakichkolwiek podejrzeń dotyczących nieprawidłowego działania Urządzenia,
 - przed czyszczeniem Urządzenia i jego konserwacją.
- Gdy wyjmujesz wtyczkę Urządzenia z gniazdka elektrycznego, zachowaj szczególną ostrożność i nie ciągnij za przewód zasilający, lecz bezpośrednio za wtyczkę, przytrzymując drugą ręką gniazdko elektryczne.
- Nie dotykaj mokrymi rękami Urządzenia podłączonego do sieci elektrycznej ani gniazdek elektrycznych. Grozi to porażeniem prądem elektrycznym.
- **Uwaga!** Urządzenie nie jest przeznaczone do pracy z użyciem zewnętrznych wyłączników czasowych lub oddzielnego układu zdalnej regulacji.
- Nie próbuj zdejmować części obudowy Urządzenia ani wkładać jakichkolwiek przedmiotów do jego wnętrza.

Niebezpieczeństwo uszkodzenia Urządzenia

- Urządzenie jest przeznaczone wyłącznie do użytku domowego i nie nadaje się do zastosowania w warunkach przemysłowych.
- Urządzenie jest przeznaczone do zastosowań domowych lub podobnych, jak np. w:
 - pomieszczeniach biurowych, gabinetach lekarskich lub innych miejscach pracy;
 - agroturystyce;
 - hotelach, motelach itp. oraz innych podobnych lokalach (przez klientów);
 - pensjonatach.
- **Uwaga!** Używaj Urządzenia tylko w pozycji pionowej.
- Zawsze stawiaj Urządzenie na płaskiej i stabilnej powierzchni w bezpiecznej odległości od mebli lub innych sprzętów. Pozostawiaj co najmniej 50 cm wolnego miejsca od góry Urządzenia i po jego bokach.

- Nie przykrywaj Urządzenia, aby uniknąć jego przegrzania i ryzyka zaprószenia ognia.
- Nie blokuj wlotów i wylotów powietrza Urządzenia, aby zapewnić jego prawidłowe funkcjonowanie i ograniczyć zagrożenia związane z bezpieczeństwem.
- Nie stawiaj Urządzenia w bezpośrednim sąsiedztwie wanny, prysznica, basenu lub w miejscach, w których może dojść do kontaktu Urządzenia z wodą.
- Nie narażaj Urządzenia na działanie deszczu lub wilgoci.
- Nie używaj Urządzenia w pobliżu materiałów łatwopalnych (np. zasłon) ani bezpośrednio pod nimi.
- Nie używaj Urządzenia w pomieszczeniach o dużej wilgotności (np. w pralniach).
- Nie pozostawiaj pracującego Urządzenia bez nadzoru.

Ostrzeżenia dotyczące stosowania czynnika chłodzącego R290

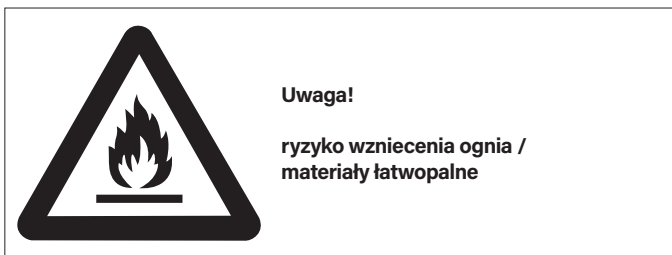

- Aby przyspieszyć odszranianie lub czyszczenie, nie stosuj środków innych niż zalecane przez producenta.

- Urządzenia nie przechowuj w pomieszczeniu ze stałym źródłem zapłonu (na przykład: otwarty płomień, działające urządzenie gazowe lub nagrzewnica elektryczna).
- Nie przekłuwaj pojemnika z gazem ani go nie spalaj.
- Zwróć uwagę, że czynniki chłodnicze mogą być bezzapachowe.
- **Urządzenie Raven EK005 należy zainstalować, używać i przechowywać w pomieszczeniu o minimalnej powierzchni 18 m².**
- Przestrzegaj krajowych przepisów gazowych.
- Nie zasłaniaj żadnego z otworów wentylacyjnych.
- Urządzenie należy przechowywać w taki sposób, aby nie dopuścić do uszkodzeń mechanicznych.
- Urządzenie przechowuj w miejscu o dobrej wentylacji i o powierzchni takiej jak powierzchnia pomieszczenia, w którym Urządzenie ma pracować.
- Każdy serwisant systemów chłodniczych powinien posiadać ważny certyfikat przyznany przez uprawnioną organizację, który potwierdza nabycie kwalifikacji niezbędnych do obsługi urządzeń chłodniczych.
- Urządzenie wolno naprawiać tylko zgodnie z metodą sugerowaną przez producenta urządzeń. Jeżeli przeprowadzenie konserwacji i naprawy wymaga zaangażowania dodatkowego technika, jego pracę musi nadzorować osoba uprawniona do obsługi czynników łatwopalnych.

Wskazówki bezpieczeństwa dotyczące baterii

- **Uwaga!** Aby zapewnić odpowiednie środki bezpieczeństwa i warunki działania, baterie powinny montować tylko osoby dorosłe.
- Nie ładuj baterii nieprzeznaczonych do ładowania (niebędących akumulatorami).

- Nie zwieraj zacisków zasilających.
- Stosuj baterie tylko takiego typu, jaki jest zalecany w tym Urządzeniu.
- Wyczerpane baterie wyjmij bezzwłocznie z Urządzenia, ponieważ mogą wyciekać, powodując uszkodzenia.
- Zawsze wyjmuj baterie, gdy nie używasz Urządzenia. Zapobiegiesz w ten sposób wyciekowi elektrolitu z baterii i zniszczeniu Urządzenia.
- Nie wyrzucaj zużytych baterii do śmietnika, lecz do specjalnych pojemników na zużyte baterie i akumulatory.
- Nigdy nie stosuj zużytych baterii w połączeniu z nowymi.



Ostrzeżenie: Ryzyko wybuchu! Nigdy nie wrzucaj baterii do ognia.

- Nigdy nie zanurzaj baterii w wodzie. Nie dotykaj ich mokrymi rękami.
- W razie kontaktu rąk z kwasem z baterii opłucz ręce pod bieżącą wodą. W przypadku dostania się elektrolitu do oczu skontaktuj się z lekarzem. Kwas zawarty w bateriach może powodować podrażnienie lub oparzenie.
- **Uwaga!** Połknięcie baterii może być śmiertelne! Trzymaj baterie z dala od dzieci i zwierząt domowych. Natychmiast zwróć się po pomoc medyczną, jeśli bateria zostanie połknięta.

Wskazówki dotyczące prawidłowego używania Urządzenia

- **Uwaga!** Jeśli Urządzenie transportowano w pozycji ukośnej lub leżącej, zanim je uruchomisz, postaw je pionowo i odczekaj ok. 2 godziny. To czas niezbędny, by wyrównały się temperatury i ustabilizował się czynnik chłodniczy. Pamiętaj, że po każdym przenoszeniu Urządzenia – przed jego uruchomieniem – należy odczekać przynajmniej 30 minut.
- Zamknij wszystkie drzwi i okna w pomieszczeniu, w którym będziesz używać klimatyzatora.

- Chronić Urządzenie przed bezpośrednim działaniem promieni słonecznych – zasłoń rolety lub zasłony, aby klimatyzator pracował jak najbardziej ekonomicznie.
- Nigdy nie kładź żadnych przedmiotów na Urządzeniu.
- Nie zasłaniaj kratki wlotowej i wylotowej powietrza. Pozostaw je odsłonięte.
- Upewnij się, że w pokoju, w którym stoi klimatyzator, nie ma żadnych czynnych źródeł ogrzewania.
- Nigdy nie korzystaj z Urządzenia w pomieszczeniach o dużej wilgotności powietrza (np. suszarnie).
- Nie używaj Urządzenia poza pomieszczeniami.
- Upewnij się, że klimatyzator stoi na płaskiej powierzchni. Jeśli to konieczne, zastosuj blokadę kółek.

ZASTOSOWANIE URZĄDZENIA

Urządzenie zostało zaprojektowane do wymiany i uzdatniania powietrza w pomieszczeniach oraz zostało wyposażone w następujące funkcje: ogrzewanie, klimatyzacja, osuszanie powietrza i wentylacja powietrza.

ZALECENIA OBSŁUGI

PRZED PIERWSZYM UŻYCIEM

1. Ostrożnie wypakuj Urządzenie i zdejmij wszystkie elementy jego opakowania.
2. Upewnij się, czy Urządzenie, wtyczka i przewód zasilający nie noszą śladów uszkodzeń oraz są sprawne.

MIEJSCE PRACY

Miejsce montażu Urządzenia powinno spełniać następujące wymagania:

- Urządzenie należy ustawić na twardym podłożu, aby zminimalizować hałas oraz drgania;
- Urządzenie należy ustawić w pobliżu uziemionego gniazdka elektrycznego;
- Urządzenie należy ustawić w pobliżu okna lub drzwi balkonowych / tarasowych;
- Urządzenie należy ustawić co najmniej 50 cm od najbliższej ściany, aby zapewnić jego efektywną pracę;
- Nie wolno zasłaniać wlotów i wylotów powietrza, a także odbiornika sygnału pilota na Urządzeniu, ponieważ w ten sposób można je uszkodzić.

INSTALACJA

Rozsuń rurę wylotu powietrza.

Zamontuj łącznik rury wylotu powietrza do rury wylotu powietrza i wsuń w gniazdo na obudowie Urządzenia.

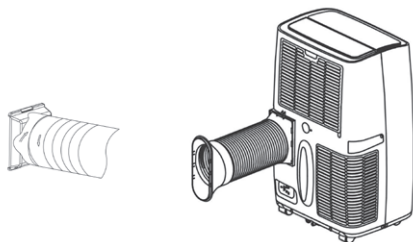



Dostosuj długość rury tak, aby swobodnie dosięgała okna / drzwi. Upewnij się, że rura nie jest zawinięta lub zgięta pod dużym kątem.

Zamontuj na ramie okiennej / drzwiowej znajdującą się w zestawie uniwersalną uszczelkę okienną do klimatyzatorów przenośnych. Wsuń końcówkę rury wylotu powietrza w otwór w uszczelce i szczelnie zasunij suwakami.

Uwaga! Nie stosuj dodatkowych rur, łączników itp., ponieważ może to obniżyć wydajność pracy Urządzenia.

WŁĄCZENIE I WYŁĄCZENIE URZĄDZENIA

1. Podłącz wtyczkę przewodu zasilającego do gniazdka elektrycznego. Słyszalny będzie sygnał dźwiękowy.
2. Wciśnij włącznik / wyłącznik  – Urządzenie uruchomi się w trybie automatycznym. Na wyświetlaczu wyświetlana będzie bieżąca temperatura otoczenia.
3. Aby wyłączyć Urządzenie, wciśnij włącznik / wyłącznik  – słyszalny będzie sygnał dźwiękowy.

WYBÓR TRYBU PRACY

Przyciskiem MODE  ustaw odpowiedni tryb pracy.

Wybór odpowiedniego trybu sygnalizuje dioda świecąca się na wyświetlaczu.



TRYB AUTOMATYCZNY

- W tym trybie pracy czujnik temperatury działa automatycznie i zależnie od wysokości temperatury w pomieszczeniu Urządzenie będzie pracowało w trzech trybach: Cool, Fan lub Heat.
- Gdy temperatura w pomieszczeniu wynosi $\geq 24^{\circ}\text{C}$, Urządzenie automatycznie wybierze tryb chłodzenia.
- Gdy temperatura w pomieszczeniu wynosi $= 23^{\circ}\text{C}$, Urządzenie automatycznie wybierze tryb wentylatora.
- Gdy temperatura w pomieszczeniu wynosi $\leq 22^{\circ}\text{C}$, Urządzenie automatycznie wybierze tryb ogrzewania.



CHŁODZENIE

- Gdy temperatura w pomieszczeniu jest wyższa niż ustawiona ręcznie na Urządzeniu, sprężarka zaczyna pracować i schładzać pomieszczenie.
- Gdy temperatura w pomieszczeniu jest niższa niż ustawiona ręcznie na Urządzeniu, sprężarka zatrzymuje się, a wentylator pracuje z pierwotnie ustawioną prędkością.



OSUSZANIE

- W tym trybie pracy wentylator będzie pracował z niską prędkością. Prędkości nie możesz regulować.
- Urządzenie w tym trybie pracy utrzymuje stałą temperaturę. Temperatury nie możesz regulować.
- Sprężarka zatrzyma się po 8 minutach pracy, a następnie uruchomi się ponownie po 6 minutach.



WENTYLACJA

- W tym trybie pracy wentylator będzie pracował z ustawioną ręcznie prędkością. W tym czasie sprężarka nie pracuje.
- Temperatury nie możesz regulować.



OGRZEWANIE

- Gdy temperatura w pomieszczeniu jest wyższa niż ustawiona ręcznie na Urządzeniu, Urządzenie wyłącza tryb ogrzewania.
- Gdy temperatura w pomieszczeniu jest niższa niż ustawiona ręcznie na Urządzeniu, Urządzenie zaczyna pracować i ogrzewać pomieszczenie.



USTAWIANIE TEMPERATURY

Temperaturę możesz regulować w zakresie od 15 do 31°C co 1°C.

Naciśnij przycisk **-**, aby obniżyć temperaturę, lub **+**, żeby ją podnieść. Wyświetlacz pokazuje nastawioną temperaturę przez 5 sekund, a następnie wskazuje temperaturę otoczenia.

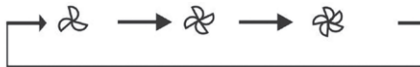

USTAWIANIE PRĘDKOŚCI PRACY WENTYLATORA

Przyciskiem  ustaw odpowiednią prędkość pracy wentylatora. Wybór sygnalizuje dioda świecąca się na wyświetlaczu.





CZAS PRACY

Przycisk  pozwala ustawić czas pracy Urządzenia.

- Naciśnij przycisk , aby ustawić czas automatycznego wyłączenia pracy Urządzenia.
- Naciśnij przycisk **-**, aby skrócić czas, lub **+**, żeby go wydłużyć. Czas możesz regulować w zakresie od 1 godziny do 24 godzin (co 1 godzinę).
- Naciśnij przycisk , aby zatwierdzić ustawienia.

TRYB NOCNY

Przycisk  pozwala uaktywnić tryb nocny. Ten tryb możesz wybrać, gdy Urządzenie znajduje się w trybie chłodzenia .

Naciśnij przycisk . Urządzenie będzie działać w trybie nocnym, a wentylator automatycznie przełączy się na niską prędkość. Ustawiona temperatura wzrośnie o 1°C po 1 godzinie i wzrośnie o 2°C po 2 godzinach. Po 6 godzinach Urządzenie wyłączy się automatycznie.

OSCYLACJA

Przycisk  służy do uruchamiania / wyłączenia funkcji oscylacji, czyli zmiany kierunku nadmuchu powietrza: góra – dół.

PILOT ZDALNEGO STEROWANIA

Wszystkie opisane funkcje dostępne na panelu sterowania możesz aktywować albo dezaktywować za pomocą dołączonego pilota zdalnego sterowania. Przyciski na pilocie są odpowiednikami przycisków na panelu sterowania.

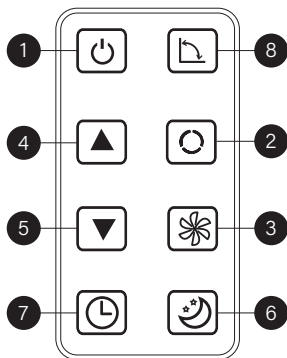

1. Włącznik / wyłącznik Urządzenia.
2. Przycisk trybu pracy do wyboru trybu pracy.
3. Przycisk prędkości pracy do wyboru prędkości pracy wentylatora.
4. Przycisk „w górę” do zwiększania nastawienia temperatury lub czasu.
5. Przycisk „w dół” do zmniejszania temperatury lub czasu.
6. Przycisk trybu nocnego do uruchamiania i wyłączania trybu nocnego.
7. Przycisk czasomierza do ustawiania lub kasowania zegara czasowego wyłączającego pracę klimatyzatora.
8. Przycisk uruchamiania i wyłączania funkcji oscylacji.

Aby korzystać z pilota zdalnego sterowania, zamontuj w nim jedną baterię CR2025 3 V (znajduje się w zestawie).

1. Zwolnij blokadę komory baterii i wysuń ją (zgodnie z rysunkiem na obudowie).
2. Włóż nową baterię (1 x CR2025 3 V), zwracając uwagę na biegunowość zgodnie z oznaczeniami na obudowie pilota.
3. Wsuń komorę baterii w głąb obudowy pilota.

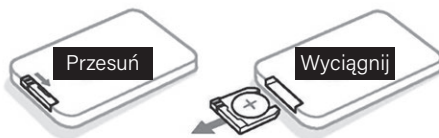

Aby obsługiwać klimatyzator zdalnie, skieruj pilot zdalnego sterowania na odbiornik sygnału. Pilot zdalnego sterowania będzie obsługiwał klimatyzator w odległości do 5 m.

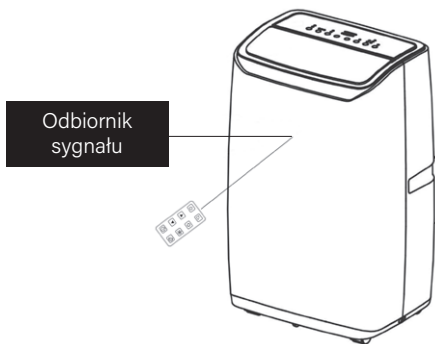

ZABEZPIECZENIA

Zabezpieczenie Urządzenia może zadziałać i zatrzymać pracę Urządzenia:

- w trybie CHŁODZENIA (Cool), gdy:
 - temperatura w pomieszczeniu jest niższa niż 15°C,
 - temperatura w pomieszczeniu jest wyższa niż 43°C,
- w trybie SUSZENIA (Dry), gdy:
 - temperatura w pomieszczeniu jest niższa niż 15°C,
- w trybie OGRZEWANIA (Heat), gdy:
 - temperatura w pomieszczeniu jest wyższa niż 31°C.

Uwaga! Po zatrzymaniu Urządzenia, odczekaj 3 minuty, aby zabezpieczyć Urządzenie.

ODPROWADZANIE SKROPLIN

Podczas pracy w trybie osuszania woda zbiera się na tacy ociekowej wewnątrz Urządzenia. Urządzenie wychwytuje wodę z powietrza, ale w ilości, która nie wymaga częstego opróżniania tacy ociekowej.

Kiedy poziom wody w tacy ociekowej osiągnie maksymalny poziom, na wyświetlaczu cyfrowym pojawi się komunikat „E4”, a osuszanie automatycznie się zatrzyma, ale wciąż będzie słyszalna praca wentylatora – jest to zjawisko normalne.

Ostrożnie przestaw Urządzenie w pobliżu docelowego odpływu skroplin, zdejmij dolną zatyczkę i spuść wodę. Załóż zatyczkę i ponownie uruchom Urządzenie. Komunikat „E4” zgaśnie na panelu wyświetlacza.

Jeśli planujesz uruchomić tryb OSUSZANIA (Dry) na dłuższy okres czasu, możesz podłączyć wężyk do górnego ujścia spustowego wody, aby uniknąć problemów z ręcznym, okresowym opróżnianiem zbiornika.

Podłącz jedną końcówkę wężyka odpływowego do górnego ujścia spustowego i poprowadź drugą końcówkę w miejsce, do którego chcesz odprowadzać skropliny. Włącz Urządzenie i wybierz tryb OSUSZANIA (Dry). Wężyk odpływowy będzie odprowadzać wodę z Urządzenia na bieżąco i w sposób ciągły.

Uwaga! Upewnij się, że wężyk odpływowy nie jest położony wyżej niż ujście spustowe, bo woda nie będzie prawidłowo spływać.

CZYSZCZENIE I KONSERWACJA

1. Zanim zaczniesz czyścić Urządzenie, odłącz je od źródła zasilania.
2. Nie czyść Urządzenia łatwopalnymi cieczami lub chemikaliami.
3. Nie czyść Urządzenia pod bieżącą wodą. Ryzyko porażenia prądem!
4. Obudowę Urządzenia przetrzyj zwilżoną ściereczką, a następnie wytrzyj do sucha.

CZYSZCZENIE FILTRÓW

Aby utrzymać Urządzenie w dobrym stanie technicznym, oczyszczaj filtry przynajmniej raz na dwa tygodnie.

Wysuń filtry zgodnie z rysunkiem poniżej. Użyj odkurzacza, aby usunąć zebrany kurz z powierzchni filtra. Jeśli jest mocno zabrudzony, zanurz go w ciepłej wodzie i opłucz kilka razy. Temperatura wody nie powinna być wyższa niż 40°C. Opłukany filtr pozostaw do całkowitego wyschnięcia, a następnie przymocuj kratkę wlotową do Urządzenia.

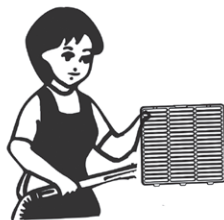
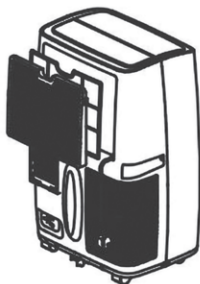

Uwaga!

Do mycia nie używaj silnych detergentów w postaci emulsji, mleczka, pasty itp. ani materiałów ściernych, które mogą uszkodzić powierzchnię Urządzenia.

Uwaga!

Nie zanurzaj Urządzenia, przewodu zasilającego ani jego wtyczki w wodzie lub innych płynach.

Uwaga!

Nieprzestrzeganie zasad użytkowania i konserwacji Urządzenia zawartych w instrukcji obsługi może prowadzić do jego uszkodzenia, nieprawidłowego funkcjonowania oraz skrócenia okresu jego eksploatacji.

DIAGNOZA USTEREK I PROBLEMÓW

Przed wezwaniem serwisu, sprawdź Urządzenie korzystając z poniższej tabeli:

PROBLEM	ROZWIĄZANIE
Urządzenie nie włącza się po naciśnięciu włącznika	<ul style="list-style-type: none"> • Włóż wtyczkę do gniazdka elektrycznego. • Zadziałało zabezpieczenie – odczekaj 3 minuty i uruchom Urządzenie ponownie. • W trybie CHŁODZENIA temperatura w pomieszczeniu jest niższa od ustawionej temperatury – ustaw ponownie temperaturę.
Klimatyzator działa tylko przez chwilę	<ul style="list-style-type: none"> • Wyprostuj rurę wylotu powietrza, dbając o to, aby była jak najkrótsza i pozbawiona zagięć oraz pętli. • Usuń przyczynę zablokowania rury wylotu powietrza. • Jeśli ustawiona temperatura w trybie CHŁODZENIA jest zbliżona do temperatury otoczenia, ustaw niższą temperaturę.
Klimatyzator pracuje, ale nie chłodzi pomieszczenia	<ul style="list-style-type: none"> • Zamknij drzwi i okna w pomieszczeniu. • Wyeliminuj źródła grzania w pomieszczeniu. • Podłącz rurę wylotu powietrza do klimatyzatora. • Oczyszcz filtry Urządzenia. • Zmniejsz ustawioną temperaturę.
Podczas pracy sprzętu w pomieszczeniu czuć nieprzyjemny zapach	<ul style="list-style-type: none"> • Oczyszcz filtry Urządzenia. • Opróżnij wodę z tacy ociekowej.
Wyświetlacz pokazuje błąd E2	<ul style="list-style-type: none"> • Czujnik temperatury w pomieszczeniu uległ awarii lub uszkodzeniu. Wymień czujnik temperatury w pomieszczeniu – serwis.
Wyświetlacz pokazuje błąd E3	<ul style="list-style-type: none"> • Czujnik rury olejowej parownika uległ awarii lub uszkodzeniu. Wymień czujnik – serwis.
Wyświetlacz pokazuje błąd E4	<ul style="list-style-type: none"> • Zadziałał czujnik wody na tacy ociekowej. Opróżnij tacę ociekową.

PRZECHOWYWANIE I TRANSPORT

Przed schowaniem Urządzenia wyczyść je i wylej wodę z tacy ociekowej. Urządzenie przechowuj i transportuj w opakowaniu zabezpieczającym przed wilgocią, kurzem i uszkodzeniami mechanicznymi. Urządzenie przechowuj w miejscach niedostępnych dla dzieci.

DANE TECHNICZNE

Model: EK005

Marka: Raven

Produkt: klimatyzator

Zasilanie: 220–240 V~ / 50 Hz

Moc znamionowa na wejściu / Prąd (chłodzenie):

1300 W / 6,0 A

Moc znamionowa na wejściu / Prąd (ogrzewanie):

1120 W / 4,8 A

Ochrona elektryczna: klasa I

Chłodzenie: 12000 BTU / 3500 W

Ogrzewanie: 2700 W

Zdolność usuwania wilgoci: 1,0 l/h

Wskaźnik efektywności energetycznej (EER): 2,7

Klasa energetyczna: A

Poziom mocy akustycznej: 65 dB(A)

Przepływ powietrza: 400 m³/h

Czynnik chłodniczy i jego ilość: R290 / 200 g

Minimalna powierzchnia pomieszczenia: 18 m²

Waga netto: 29,5 kg

Wymiary: 440 x 335 x 710 mm

Zasilanie baterii: CR2025 3V

Zestaw: klimatyzator, pilot zdalnego sterowania z baterią, rura wylotu powietrza, łącznik rury wylotu powietrza, końcówka wylotu rury, wężyk odpływowy, uniwersalna uszczelka okienna do klimatyzatorów przenośnych, wąż do usuwania skroplin, instrukcja obsługi z kartą gwarancyjną

Producent zastrzega sobie prawo do wprowadzania zmian w specyfikacji technicznej bez uprzedzenia.



DEKLARACJA CE

Urządzenie zostało zaprojektowane, wyprodukowane i wprowadzone na rynek zgodnie z wymaganiami dyrektyw 2014/35/UE (LVD), 2014/30/UE (EMC) oraz 2006/12/UE (ErP) i dlatego wyrób został oznakowany znakiem CE oraz została wystawiona dla niego deklaracja zgodności udostępniana organom nadzorującym rynek.

PRAWIDŁOWA UTYLIZACJA PRODUKTU



Takie oznakowanie informuje, że sprzęt ten po okresie jego użytkowania nie może być umieszczany łącznie z innymi odpadami pochodzącymi z gospodarstwa domowego.

Użytkownik jest zobowiązany do oddania Urządzenia prowadzącym zbieranie zużytego sprzętu elektrycznego i elektronicznego. Prowadzący zbieranie, w tym lokalne punkty zbiórki, sklepy oraz gminne jednostki tworzą odpowiedni system umożliwiający oddanie tego sprzętu.

Właściwe postępowanie ze zużytym sprzętem elektrycznym i elektronicznym przyczynia się do uniknięcia szkodliwych dla zdrowia i środowiska naturalnego konsekwencji, wynikających z obecności składników niebezpiecznych oraz niewłaściwego składowania i przetwarzania takiego sprzętu.

W Urządzeniu ograniczono występowanie niektórych substancji, które mogą negatywnie oddziaływać na środowisko w okresie użytkowania tego produktu oraz po jego zużyciu.



Symbol ten oznacza, że elementy opakowania nim oznaczone nadają się do recyklingu. Po rozpakowaniu Urządzenia prosimy usunąć elementy jego opakowania w sposób niezagrażający środowisku.

KARTA GWARANCYJNA

raven

NAZWA SPRZĘTU

Klimatyzator

TYP/MODEL

EK005

NR PARTII

DATA SPRZEDAŻY

NR RACHUNKU

PODPIS I PIECZĄTKA
SPRZEDAWCY

WARUNKI GWARANCJI

1. **Thing4you z siedzibą w Radzyminie, adres: ul. Janusza Korczaka 89, 05-250 Radzymin, Polska, udziela nabywcy klimatyzatora EK005 (Produkt) 24-miesięcznej gwarancji na wolne od wad funkcjonowanie Produktu, licząc od daty nabycia Produktu przez nabywcę. Paragon lub faktura, wystawione przez sprzedawcę, potwierdzają datę nabycia Produktu.**
2. Gwarancja obowiązuje i jest stosowana na terytorium Rzeczypospolitej Polskiej.
3. Gwarant, w zakresie udzielonej gwarancji, zobowiązuje się usunąć na własny koszt wszelkie wady Produktu, z wyjątkiem wymienionych w pkt 6 i 7 poniżej. Usunięcie wad będzie następować poprzez naprawę lub wymianę wadliwego Produktu na nowy, wolny od wad, w możliwie najkrótszym czasie, jednakże nie dłuższym niż 14 dni.
4. W celu skorzystania z gwarancji nabywca jest zobowiązany zgłosić wadliwość Produktu w punkcie sprzedaży, w którym Produkt został nabyty, oraz dostarczyć tam wadliwy Produkt. Reklamowany Produkt opieczęgowany dowodem zakupu powinien zostać dostarczony kompletny i w stanie czystym.
5. Produkt wolny od wad zostanie, na koszt Gwaranta, dostarczony do punktu sprzedaży, w którym Produkt został nabyty, w terminie określonym w pkt 3 powyżej.
6. Gwarancja nie obejmuje wad Produktu spowodowanych przez nabywcę (tzw. uszkodzeń mechanicznych) lub wynikających z:
 - użytkowania Produktu i jego instalacji w sposób niezgodny z instrukcją obsługi,
 - niekompletności reklamowanego Produktu,
 - niezgodności Produktu i dowodu zakupu i/lub gdy zawarte w nim dane są zniszczone i nieczytelne,
 - przechowywania i konserwacji Produktu w sposób niewłaściwy i sprzeczny z wytycznymi zawartymi w instrukcji obsługi,
 - napraw lub przeróbek Produktu wykonywanych przez osoby nieuprawnione,
 - dostania się do wnętrza płynów lub ciał obcych na skutek używania Produktu w sposób niezgodny z instrukcją obsługi,
 - uszkodzenia Produktu z przyczyn zewnętrznych: zjawiska atmosferyczne, wyładowania elektryczne, spięcia w sieci zasilającej itp.,
 - użytkowania Produktu do celów prowadzenia działalności gospodarczej lub w zastosowaniach przemysłowych.
7. Gwarancja nie obejmuje także czynności przewidzianych w instrukcji obsługi, do których wykonania zobowiązany jest nabywca we własnym zakresie i na własny koszt, np. zainstalowanie Produktu, konserwacja Produktu.
8. Postanowienia gwarancji nie wyłączają, nie ograniczają ani nie zawieszają uprawnień nabywców (konsumentów), wynikających z powszechnie obowiązujących przepisów prawa, w tym przepisów o rękojmi za wady rzeczy sprzedanej.
9. Karta gwarancyjna jest ważna, jeżeli posiada podpis sprzedawcy i datę sprzedaży potwierdzoną pieczęcią firmy lub jednostki handlowej oraz podpis klienta. Karta gwarancyjna nie może zawierać skreśleń ani poprawek.
10. Duplikat karty gwarancyjnej może być wydany na pisemną prośbę po przedstawieniu przez użytkownika dowodu zakupu.
11. Uzyskanie szczegółowych informacji na temat Produktu, w tym zasad i trybu postępowania gwarancyjnego, możliwe jest pod numerem telefonu 22 560 67 27 lub adresem e-mail: serwis@thing4you.pl, w dni robocze.

Akceptuję warunki niniejszej gwarancji

.....
(czytelny podpis nabywcy)

PRODUCENT I DYSTRYBUTOR:
Thing4you
ul. Janusza Korczaka 89
05-250 Radzymin, Polska

raven.pl