

SHARP



User manual
Benutzerhandbuch
Manuel d'utilisation

Manuale di istruzioni
Manual de instrucciones
Manual do utilizador

Instrukcja obsługi
Gebruikershandleiding

models: | modelle: | modèles: | modelli: | modelos: | modelos: | modele: | modellen:

LC-43CUF8462ES

LC-49CUF8462ES

LC-55CUF8462ES

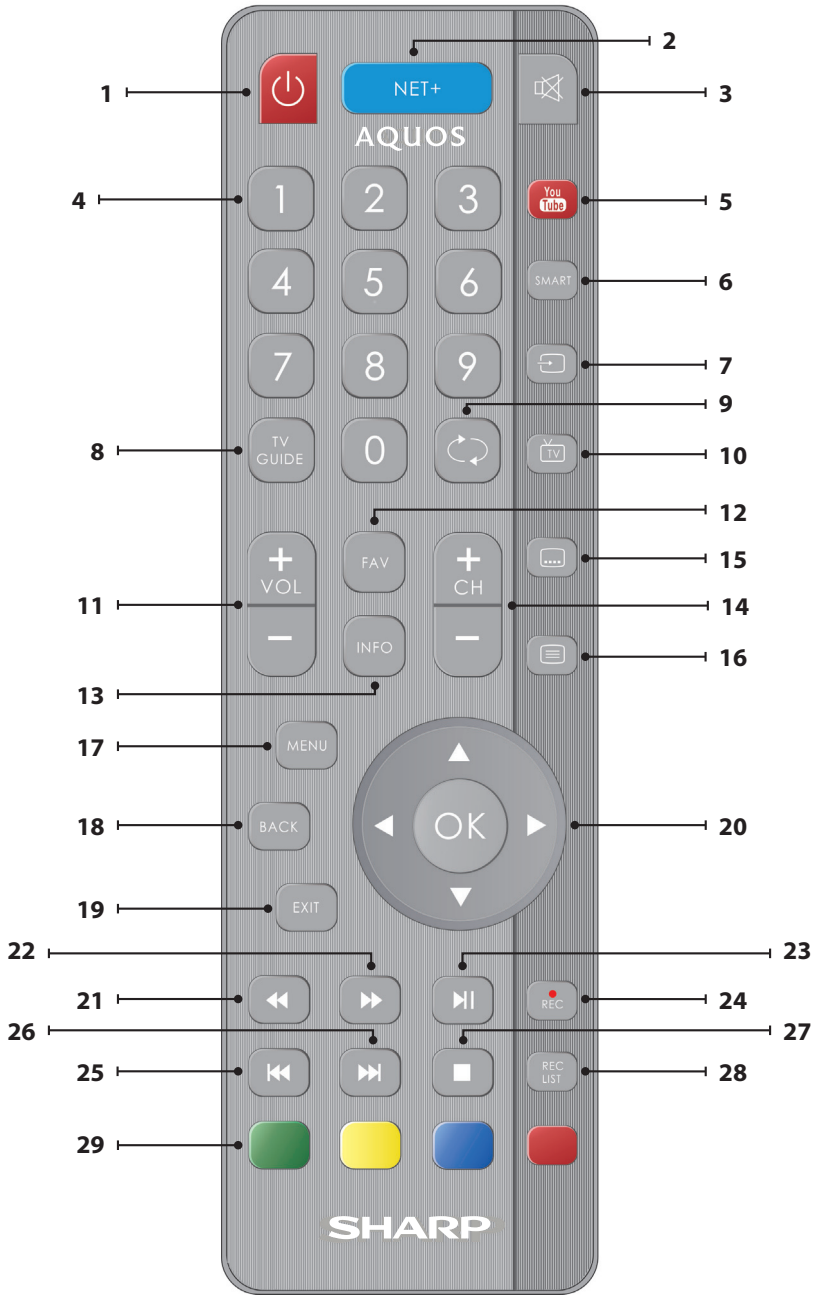

1

2

3

4

5

6

7

9

8

10

12

11

15

14

16

13

17

18

20

19

22

23

21

24

26

27

25

28

29

SHARP

Important safety instructions



Please, read these safety instructions and respect the following warnings before the appliance is operated:

In order to prevent fire always keep candles and other open flames away from this product.



- Storms are dangerous for all electric appliances. If the mains or aerial wiring is struck by lightning the appliance might get damaged, even if it is turned off. You should disconnect all the cables and connectors of the appliance before a storm.
 - To clean the screen of the appliance use only a damp and soft cloth. Use only clean water, never detergents and in no case use solvents.
 - Position the TV close to the wall to avoid the possibility of it falling when pushed.
 - **WARNING** - Never place a television set in an unstable location. A television set may fall, causing serious personal injury or death. Many injuries, particularly to children, can be avoided by taking simple precautions such as:
 - Use cabinets or stands recommended by the manufacturer of the television set.
 - Only use furniture that can safely support the television set.
 - Ensure the television set is not overhanging the edge of the supporting furniture.
 - Not place the television set on tall furniture (for example, cupboards or bookcases) without anchoring both the furniture and the television set to a suitable support.
 - Not place the television set on cloth or other materials that may be located between the television set and supporting furniture.
 - Educate children about the dangers of climbing on furniture to reach the television set or its controls.
 - Ensure that children do not climb or hang onto the TV.
 - If your existing television set is being retained and relocated, the same considerations as above should be applied.
 - The instructions shown below are a safer way to set up the TV, by fixing it to the wall and will avoid the possibility of it falling forwards and causing injury and damage.
 - This method is also useful if the TV is placed on a glass surface or you do not wish to screw anything into your furniture.
 - For this type of installation you will need a fastening cord
 - A) Using one/both of the top wall-mounting holes and screws (the screws are already supplied in the wall mounting holes) fasten one end of the fastening chord/s to the TV.
 - B) Secure the other end of the fastening chord/s to your wall.
 - The software on your TV and the OSD layout can be changed without notice.
- Warning:**
- Never connect any external devices to a live appliance. Switch off not only the TV but also the devices which are being connected! Plug the TV plug into the wall socket after connecting any external devices and the aerial!
 - Always make sure there is free access to the TV mains plug.
 - The appliance is not designed for a use in a workplace fitted with monitors.
 - The systematic use of headphones at high volume might lead to irreversible hearing damage.
 - Ensure environmental disposal of this appliance and any components including batteries. When in doubt, please, contact your local authority for details of recycling.
 - While installing the appliance, do not forget that furniture surfaces are treated with various varnishes, plastics, etc. or they might be polished. The chemicals contained in these products might have a reaction with the TV stand. This could result in bits of the material sticking to the furniture surface, which are difficult to remove, if not impossible.
 - The screen of your TV has been produced under top quality conditions and was checked in detail for faulty pixels several times. Due to the technological properties of the manufacturing process, it is not possible to eliminate the existence of a small number of faulty points on the screen (even with maximum care while in production). These faulty pixels are not considered faults in terms of guarantee conditions, if their extent is not greater than the boundaries defined by DIN norm.
- TVs with the weight of more than 20 kg must be lifted and carried by at least two people.
 - This TV does not contain any parts which could be repaired by the user. In case of a fault, contact the manufacturer or the authorised service agent. Contact with certain parts inside the TV might endanger your life. The guarantee does not extend to faults caused by repairs carried out by unauthorized third parties.
 - Do not remove the rear part of the appliance.
 - This appliance is designed for the receiving and reproduction of video and sound signals. Any other use is strictly forbidden.
 - Do not expose the TV to dripping or splashing liquid.
 - To disconnect the TV from mains please unplug the mains plug from the mains socket.
 - If the supply cord is damaged, it must be replaced by the manufacturer, a service agent or similarly qualified persons in order to avoid a hazard.
 - The ideal distance to watch TV is approximately five times longer than the diagonal of the screen. Reflections on the screen from other light sources can make the quality of the picture worse.
 - Ensure the TV has sufficient ventilation and is not close to other appliances and other pieces of furniture.
 - Install the product at least 5 cm from the wall for ventilation.
 - Ensure that the ventilation openings are clear of items such as newspapers, table-cloths, curtains, etc.
 - The TV set is designed to be used in a moderate climate.
 - The TV set is designed exclusively for operation in a dry place. When using the TV outside, please, make sure it is protected against moisture (rain, splashing water). Never expose to moisture.
 - Do not place any objects, containers filled with liquids, such as vases, etc. on the TV. These containers might get pushed over, which would endanger electric safety. Place the TV exclusively on flat and stable surfaces. Do not place any objects such as newspaper or blankets, etc. on or under the TV.
 - Make sure the appliance does not stand on any power cables as they might get damaged. Mobile phones and other devices such as WLAN adapters, monitoring cameras with wireless signal transmission, etc. might cause electromagnetic interference and they should not be placed near the appliance.
 - Do not place the appliance near heating elements or in a place with direct sunlight as it has a negative effect on cooling of the appliance. Heat storage is dangerous and it can seriously reduce the lifetime of the appliance. In order to ensure the safety, ask a qualified person to remove the dirt from the appliance.
 - Try to prevent damage to the mains cable or mains adapter. The appliance can only be connected with the supplied mains cable/ adapter.

- The manufacturer cannot be held responsible, or be liable, for customer service-related issues related to the third party content or services. Any questions, comments or service-related inquiries relating to the third party content or service should be made directly to the applicable content or service provider.
- There are a variety of reasons you may be unable to access content or services from the device unrelated to the device itself, including, but not limited to, power failure, the Internet connection, or failure to configure your device correctly. Universal Media Corporation, its directors, officers, employees, agents, contractors and affiliates shall not be liable to you or any third party with respect to such failures or maintenance outages, regardless of cause or whether or not it could have been avoided.
- All third party content or services accessible via this device is provided to you on an "as-is" and "as available" basis and Universal Media Corporation and its affiliates make no warranty or representation of any kind to you, either express or implied, including, without limitation, any warranties of merchantability, non-infringement, fitness for a particular purpose or any warranties of suitability, availability, accuracy, completeness, security, title, usefulness, lack of negligence or error-free or uninterrupted operation or use of the content or services provided to you or that the content or services will meet your requirements or expectations.
- 'Universal Media Corporation' is not an agent of and assumes no responsibility for the acts or omissions of third party content or service providers, nor any aspect of the content or service related to such third party providers.
- In no event will 'Universal Media Corporation' and/or its affiliates be liable to you or any third party for any direct, indirect, special, incidental, punitive, consequential or other damages, whether the theory of liability is based on contract, tort, negligence, breach of warranty, strict liability or otherwise and whether or not Universal Media Corporation and/or its affiliates have been advised of the possibility of such damages.

Important information regarding use of video games, computers, captions and other fixed image displays.

- The extended use of fixed image program material can cause a permanent "shadow image" on the LCD screen (this is sometimes incorrectly referred to as "burnout to the screen"). This shadow image is then permanently visible on the screen in the background. It is irreversible damage. You can avoid such a damage by following instructions below:
- Reduce the brightness/contrast setting to a minimum viewing level.
- Do not display the fixed image for a long period of time. Avoid displaying of:
 - » Teletext time and charts,
 - » TV/DVD menu, e.g. DVD contents,
 - » In the „Pause“ mode (hold): Do not use this mode for a long time, e.g. while watching a DVD or a video.
 - » Turn off the appliance if you are not using it.

Batteries

- Observe the correct polarity when inserting the batteries.
- Do not expose batteries to high temperatures and do not place them on locations where the temperature might increase quickly, e.g. near the fire or on the direct sunshine.
- Do not expose batteries to excessive radiant heat, do not throw them into the fire, do not disassemble them and do not try to recharge un-rechargeable batteries. They could leak or explode.
 - » Never use different batteries together or mix new and old ones.
 - » Dispose of batteries in an environmentally friendly way.
 - » Most of the EU countries regulate the disposal of batteries by law.



Disposal

- Do not dispose of this TV as unsorted municipal waste. Return it to a designated collection point for the recycling of WEEE. By doing so, you will help to conserve resources and protect the environment. Contact your retailer or local authorities for more information.



CE Statement:

- Hereby, Universal Media Corporation s.r.o. declares that this LED TV is in compliance with the essential requirements and other relevant provisions of R&TTE Directive 1999/5/EC. <http://www.sharp.eu/av/documents-of-conformity>

Trademarks

- The terms HDMI and HDMI High-Definition Multimedia Interface, and the HDMI Logo are trademarks or registered trademarks of HDMI Licensing, LLC in the United States and other countries.
- The "HD TV" Logo is a trademark of DIGITALEUROPE.
- The "HD TV 1080p" Logo is a trademark of DIGITALEUROPE.
- The DVB logo is the registered trademark of the Digital Video Broadcasting - DVB - project.
- Manufactured under license from Dolby Laboratories. Dolby, Dolby Audio and the double-D symbol are trademarks of Dolby Laboratories.
- For DTS patents, see <http://patents.dts.com>. Manufactured under license from DTS Licensing Limited. DTS, the Symbol, & DTS and the Symbol together are registered trademarks, DTS TruSurround and DTS 2.0+ Digital Out are trademarks of DTS, Inc. © DTS, Inc. All Rights Reserved.
- YouTube and the YouTube logo are trademarks of Google Inc
- The Wi-Fi CERTIFIED Logo is a certification mark of the Wi-Fi Alliance.
- Wi-Fi CERTIFIED Miracast and Miracast are trademarks of Wi-Fi Alliance
- DLNA, the DLNA Logo and DLNA CERTIFIED are trademarks, service marks, or certification marks of the Digital Living Network Alliance.
- MHL and the MHL logo are a trademark, registered trademark or service mark of MHL, LLC in the United States and /or other countries.
- The Bluetooth word mark and logos are registered trademarks owned by Bluetooth SIG., Inc.

What is included in the box

Supply of this TV includes following parts:

- | | |
|-----------------------------------|---|
| • 1x TV | • 1x RF cable |
| • 1x Remote control | • 1x TV stand installation packet & screw set for wallmount |
| • 2x AAA batteries | • 1x User guide |
| • 1x Mini Component adapter cable | • 1x Mini Composite adapter cable |
| • 1x Mini SCART adapter cable | |

Attaching the Stand

Please follow the instructions on last page of this user manual.

Getting started - initial set up

1. Insert the batteries supplied into the Remote control.
2. Using the RF cable supplied, connect the TV to the TV Aerial wall socket.
3. For connecting to the Internet with a wired connection connect a Cat 5/Ethernet cable (not included) from the TV to your broadband modem/router. If you wish to connect to internet via Wi-Fi, please follow instruction in electronic INSTALLATION GUIDE (point 7, STEP 2 below).
4. Connect the power cable to the Electrical outlet. You will be now welcomed with the **First Time Installation** screen.
5. *If it does not appear, press and hold TV control stick on TV back cover until special menu appears. Choose option Pair Again. **Please press and hold the blue and yellow buttons for a few seconds on the remote control, until white LED on TV front blinked five times.** Press [MENU] then 8-8-8-8 and the First Time Installation screen will appear.*
6. If you wish to make changes to any of the default settings, use the scroll ▲/▼/◀/▶ buttons. To exit this menu at anytime, press [EXIT] button.
7. **Please set desired settings in INSTALLATION GUIDE.**

STEP 1 - Set the TV Menu language.

STEP 2 - Set type of network connection. If you wish to skip this step and connect TV to network later, please choose **Skip Network Setting**

STEP 3 - Select the location of TV. For home use, please select Home. For shop demonstration mode, set Store.

STEP 4 - Choose Digital TV tuning options:
DVB Antenna - You can choose between Terrestrial (DVB-T), Cable (DVB-C) or Satellite (DVB-S).
Tuning Mode - Choose if you want to tune only Digital (DTV) Analogue (ATV) or both Digital and Analogue (DTV + ATV)
Country - Set the desired country.
Operator - Select Cable provider. If your cable operator is not listed select Others. (Available only if DVB Antenna is set to CABLE)
8. **Choose [Auto Start] item and press [OK] button to start the tuning process.**
9. **Optional channel presets DVB-C:**
 Keep all default settings as recommended.
If DVB-C channels are not found, contact your network provider for the valid "Network ID". Then perform a new search. Press the [MENU], select "Network ID" and enter the network ID.

Choose [Auto Tuning] item and press [OK] button to start the tuning process.

10. **Optional channel presets DVB-S2:** Select "Satellite" in the "DVB Antenna" in the menu for the optional channel presets. Here you can choose between the various satellites. Since selection completed, then the channel list of the exact satellite will be available to be imported into your TV system.

Confirm with [OK] button on the remote control, to start scanning.

TIP: *If you are missing channels, the reason for this is likely to be signal strength, you should consider connecting signal booster and re-tuning the TV.*

Remote control

Radio controlled remote control - No more aiming in the TV direction! Refer to remote control picture on the second page of this user manual.

1. **⏻ STANDBY** – Switch on TV when in standby or vice versa.
2. **NET+** – Displays AQUOS NET+ menu.
3. **🔇 MUTE** – Mute the sound or vice versa.
4. **0 – 9** – to select a TV channel directly.
5. **YouTube** – Displays YouTube application.
6. **SMART** – Displays SMART MEDIA menu.
7. **SOURCE** – To display the input/source menu.
8. **TV GUIDE** – Opens the 7 Day TV Guide (Digital mode).
9. **↶** – To return to the previous channel viewed.
10. **DTV** – Switch to digital TV source.
11. **VOL ▲/▼** – To increase / decrease the sound level.
12. **FAV** – To display favourites menu.
13. **INFO** – Press once for now/next channel information. Press twice for programme information about current programme.
14. **CH ▲/▼** – To increase or decrease the channel being watched.
15. **SUBTITLE** – To switch the dialogue at the bottom of the screen (on/off).
16. **TELETEXT** – Teletext mode - To enter Teletext
17. **MENU** – To display OSD menu.
18. **BACK** – Back to previous menu.
19. **EXIT** – To exit all menus.
20. **(▲/▼/◀/▶/OK)** – Allows you to navigate the on-screen menus and adjust the system settings to your preference. Press ▲ to change picture mode during watching TV. Press ▼ to change sound mode during watching TV.
21. **⏮** – To play in fast rewind mode.
22. **⏭** – To play in fast forward mode.
23. **⏸** – To play/pause
24. **Rec1** – PVR Record
25. **⏮** – To restart the current chapter
26. **⏭** – To advance forward to the next chapter
27. **■** – To stop the playback
28. **Rec List** – Opens the list of recordings.
29. **COLOUR BUTTONS** – Additional teletext and OSD functions

¹ - available only with PVR function

TV Control Stick

TV control stick is located on the lower left corner of back side of the TV. You can use it instead of remote control to control most of the functions of your TV.

While TV is in standby mode:

- short press of control stick - Power On

While watching TV:

- RIGHT/LEFT – volume up/volume down
- UP/DOWN – changes channel up/down
- short press – Displays Menu
- long press – Standby Power Off

While in menu:

- RIGHT/LEFT/UP/DOWN – navigation of cursor in on-screen menus
- short press – OK/Confirm selected item
- long press – Back to previous menu

Choosing Mode Input/Source

To switch between the different input/connections.

a) Using the buttons on the remote control:











1. Press [SOURCE/ AV] - The source menu will appear.
2. Press [▼] or [▲] to select the input you require.
3. Press [OK].



b) Using the TV control stick:

1. Shortly press control stick to enter menu.
2. Press control stick down and navigate cursor to SOURCES menu.
3. Shortly press control stick to enter SOURCES menu.
4. with control stick choose the input/source you require.
5. By short press of control stick, you will change input/source to the one selected.

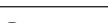
Connections

Please see the table for connector types for different models available on the page 68.

	USB USB 2.0 input 1, 2; USB 3.0 input 3
	HDMI 1 (ARC), 2, 3 (MHL) in HDMI2.0-Input 1, 2, 3
	SD Card reader SD Card Input
	Mini AV Video Input & Component / Video audio input
	Mini YPbPr Mini Component HD Input
	Mini SCART Mini SCART-Input
	CI Card IN CI input
	RF In RF / TV Aerial Input
	Sat In Satellite Input
	Digital Optical Audio Out Digital optical output

	RJ 45 Ethernet
	HEADPHONES 3.5mm Headphone output
	D-link service input only

TV Menu navigation

To access this menu, press [MENU] button on the remote control. To enter a menu press [OK]. If you wish to make changes to any of the default settings, use the scroll (▲/▼/◀/▶) buttons. To confirm any settings press [OK] button. To exit this menu at anytime, press [EXIT] button.

AQUOS NET+

- Home** - shortcut to Home page
- Browser** - shortcut to default web browser
- Movies** - shortcut to movies
- TV Shows** - shortcut to TV Shows
- Music** - shortcut to music
- Watchlist** - shortcut to watch list

Applications

- App portal** - shortcut to Smart AQUOS NET+ application portal
- Preinstalled Applications** - preinstalled popular applications, like YouTube, Facebook, Twitter etc., immediately at your disposal.

Smart Media

USB/SD Card Media - Multimedia mode offers the playback of various content saved on a USB Memory Stick / SD Card. The content will be divided into various file types: Photo, Music and Movie. The 'File Option' will show and allow you to play all types of supported content.

1. You can navigate through the menu using the scroll ▲/▼/◀/▶ buttons. To confirm the item you wish to play/view press [OK] button.
2. Select the drive you require. (If your drive only has 1 partition you will only see 1 item).
3. You can now access the item. Press OK to view.
4. While viewing content you can control the playback modes using the remote control buttons or by bringing up the playback navigation menu and selecting on-screen buttons ▲/▼/◀/▶ and [OK]

NOTE: USB extension cables are not recommended as they can cause a reduction in picture/audio quality and stoppages during play back of USB content.

Media Server - Automatically searches for digital media servers (DMS) connected to your home network and enables the playback and rendering of content from media servers

NOTE: 'Media Server' is not provided by the TV manufacturer, you can download third party software and install it on your computer or NAS.

Wireless Connection* - Allows you to view content from your smart phone or tablet on the TV screen. Wireless connection is formed using Wi-Fi Direct, so access to a Wi-Fi network is not needed. You can share content from your smartphone or tablet based on Android 4.4 and newer system.

WiDi (Wireless Display)* - lets you easily stream movies, videos, photos and music directly to your TV screen. You'll need a laptop, smartphone, or tablet with Intel® WiDi technology.

* - This function is only available on selected smartphones and notebooks.

Sources

From this menu, you can switch your TV input signal to different source/connected device.

Settings

PICTURE

Picture Mode - Choose from the following presets.

- **Standard** - Default settings
- **Movie** - Set to be lighter in colour and less bright.
- **Game** - Optimal mode for gaming. TV will turn off all picture postprocessing functions to achieve minimal input lag.
- **PC** - Optimal mode for reading text.
- **Cinema** - Movies are played at original 24/25 frames per second, to get feel of real cinema.
- **Personal** - Lets you manually alter all the settings.
- **Eco** - Consume 15% less energy.
- **Dynamic** - Recommended settings for fast moving pictures.

Contrast - Switch the balance between black and white.

Brightness - Increase or decrease the brightness of the picture.

Colour - Increases the colour from black and white.

Tint - Lets you increase or decrease the level of tint within the picture (for NTSC signal only).

Sharpness - Increase or decrease the sharpness of the picture.

Backlight - Adjust the screen's brightness by increasing/decreasing the panel's backlighting.

Backlight Mode - allows you to modify way how panel backlighting works.

- **Standard** - default uniformly backlit screen.
- **Scanning** - rapidly flashes the backlight in a sequence from the top to the bottom of the screen to reduce motion blur.

Colour Temperature - Choose from the following presets.

- **Normal** - Default settings.
- **Warm** - Increases red within the picture.
- **Cold** - Increases blue within the picture.
- **Personal** - Personal RGB balance from „Expert Settings“ menu. Suggested only for advanced users.

Aspect Ratio - Picture format varies depending on the channel/broadcast.

There are a number of different options to best meet your needs.

- **Auto** - Automatically displays the best picture format. So the picture is in the correct position. May have black lines at the top/bottom and/or sides.
- **4:3** - Displays the 4:3 picture in its original size. Side bars are shown to fill the 16:9 screen.
- **16:9** - Fills the screen with a regular 16:9 signal.
- **Zoom 1/2** - The picture is the correct proportion but zoomed in to fill the screen.
- **Dot by Dot (HDMI)** - Will display the picture in its original resolution without any change.
- **Full Screen** - Stretch signal to fill the screen.

Expert Settings

- **Gamma** - Adjust the tones between the bright and dark parts of the picture.
- **Red** - Adjust red tone of the picture
- **Green** - Adjust green tone of the picture
- **Blue** - Adjust blue tone of the picture
- **Noise Reduction** - Filters and reduces the noise (interference) of the picture.
- **MPEG Noise Reduction** - Allows you to reduce visible interference caused by MPEG compression.
- **Motion Enhancement** - Makes picture movement and movement of objects in the picture smoother. Use Motion Enhancement to view fast-action video more clearly.

- **Active Contrast** - Automatically optimises the 'backlight' and 'contrast' of the picture according to the brightness of the screen.
- **CMS Hue** - This is a standard to adjust the colour either more reddish or more bluish in tone.
- **CMS Value** - A higher value makes the image brighter. A lower value makes the image darker.
- **CMS Saturation** - Increases or decreases the saturation of a selected colour.

SOUND

Sound Mode - Choose from the following presets

- **Standard** - Default settings
- **Music** - Emphasises music over voices
- **Movie** - Provides live and full sound for movies
- **Personal** - Selects your personal sound settings
- **Sports** - Emphasises sound for sports

Headphones

- **HP+TV** - option to play sound from TV speakers and headphones simultaneously.
- **Volume** - adjust volume for headphones.

Equalizer - Adjusts the volume of different sound frequencies. The equalizer sound levels can only be adjusted when the sound mode 'Personal' is selected.

Balance - To switch the sound between the left and right speakers.

Auto Volume Level (AVL) - When 'on' is selected, the volume will stay at a constant level regardless of input/source.

DTS TruSurround - Allows you to turn surround sound effect ON or OFF.

Digital Output - This is the digital Audio output.

Choose from the following options:

- **Off** - Off
- **Auto** - Selects the best settings automatically
- **PCM** - Select this option if you are connecting to a Stereo Hi-fi via digital cable (Pulse-code modulation (PCM) is a digital representation of an analogue signal).

Audio Description - Additional sound track for visually impaired. Available only on selected DTV shows.

AD Volume - to adjust volume of Audio Description sound track

AudioTrack - allows you to choose different audio/ language for Digital TV or media.

Audio Delay (ms) - Enables the user to adjust sound setting to sync picture and audio for TV speakers.

SPDIF Delay (ms) - Enables the user to adjust sound setting to sync picture and audio for external speakers connected via digital audio output.

NETWORK

Network Configuration - First you will need to select your connection type. You can choose between either a Wi-Fi or Wire (cable) connection.

NOTE: For connecting to the Internet with a wired connection, connect a Cat 5/Ethernet cable (not included) from the TV to your broadband modem/router.

IP Configuration - LAN network connection settings

- **Auto** - Will automatically connect the TV to your home network (this is the default setting and is highly recommended)
- **Manual** - Allows you to manually change the IP, Netmask, Gateway and DNS information.

Wi-Fi Configuration - Wireless network connection settings

- **Wi-Fi Auto Search** - Automatically searches for available wireless networks. Select the desired Wi-Fi network and then enter the network password (if network is password protected). Once the password is accepted, you will not be asked for it again.

NOTE: The connection process may take a few minutes, please be patient. Every time the TV is then powered on it will automatically connect to the network, this may also take some time.

Network Info - Information about the network settings

Network Test - A network connection test

SETUP

Language - Allows you to change the language of the menu.

Audio Languages - Allows you to change audio language on selected DVB channels.

Subtitle Language - Allows you to change subtitles language on selected DVB channels.

Hearing Impaired - If signal provides support for the hearing impaired, the subtitles can be played by pressing the "Subtitle": If you set Hearing Impaired ON and switch to a channel with supports for hearing impaired subtitles will be activated automatically.

Blue Screen - Changes the background when there is no input between transparent and a blue background (Only available on some sources).

PVR File System - PVR Recording options*

- **Select disk** - Select USB port and disk partition

- **TimeShift Size** - Set size time of shift buffer.

- **Format** - You can format connected USB storage device to FAT 32 file system.

WARNING: ALL DATA ON THE USB DEVICE WILL BE DELETED

- **Speed** - Tests write speed of connected USB storage devices.

* - **only for devices with built in PVR function**

First Time Installation - Starts the first time installation.

Reset TV - This resets the menus to factory settings.

HDMI CEC* - Allows you to operate devices connected via HDMI with TV remote control.

- **Device list*** - Allows you to access devices menu and operate the menu using TV remote control.

- **Auto standby*** - Automatically turn on/off connected devices via HDMI CEC

- **HDMI ARC*** - Sends audio signal from terrestrial/satellite broadcast via HDMI to the AV receiver without using any additional audio cables, this functions is available only on HDMI 1 output.

* - **HDMI CEC must be supported by connected device.**

Bluetooth - allows you to pair yours TV with bluetooth audio device (for example: headphones, soundbars, etc.)

- **Bluetooth** - allows you to turn on/off bluetooth function.

- **Scan devices** - activates search for bluetooth devices in the area.

HbbTV - Allows the user to switch HbbTV on/off. To

use HbbTV, TV must be connected to the internet and watched channel must support HbbTV service.

LED Status - Allows the user to switch the LED Power indicator light ON or OFF, when the TV is being operated. (When this option is set to OFF the LED Power indicator light will flash when the remote control is used)

Version Info - shows version of TV software

Store Mode* - switch ON/OFF shop demonstration mode

* - **available only if store mode was selected during first time installation**

CHANNEL

DVB Antenna - Set the type of DTV signal

- **Terrestrial** - Terrestrial (DVB-T)

- **Cable** - Cable (DVB-C)

Auto Tuning - Allows you to retune the television for all digital channels, digital radio stations and analogue channels.

Analogue Manual Tuning - Allows you to manually tune your analogue signal.

Digital Manual Tuning - Allows you to manually tune your digital signal.

Channel Edit - Allows you to delete, skip and add favourite channels.

- **Red Button** - delete selected channel.

- **Green Button** - rename selected channel

- **Yellow Button** - Move selected channel. Go with cursor to channel, which you wish to move to different position, then press YELLOW button. Now move selected channel with UP/DOWN arrow to desired position and press YELLOW button again to confirm its new position in channel list.

- **Blue Button** - Skip selected channel. Channels selected to Skip will not be displayed while pressing CH+ or CH- buttons.

Signal Information - Information about DVB signal.

CI Information - Pay per view services require a "smartcard" to be inserted into the TV. If you subscribe to a pay per view service the provider will issue you with a "CAM" and a "smartcard". The CAM can then be inserted into the COMMON INTERFACE PORT (CI Card In).

Recorded list - List of recorded TV shows.

Schedule List - Lists your programme reminders.

Dish Setup - This menu is only available in DVB-S2 mode. You can select the type of satellite, your transponder and your LNB type, etc.

TIME

Clock - Set the date and time.

Off Time - Allows you to set a specific time for your TV to turn off.

On Time - Allows you to set a specific time for your TV to turn on, the channel it will then display, the source it will be on and also the volume. This function can then be toggled to repeat every day or a certain day.

Sleep Timer - Lets you set the sleep timer so the television automatically switches off after a set amount of time. Off -> 10min -> 20min -> 30min -> 60min -> 90min -> 120min -> 180min -> 240min.

OSD Timer - Lets you adjust the amount of time the On Screen Menu stays on the screen before disappearing.

Auto standby - Adjustment for the auto standby in hourly increments: Off -> 3h -> 4h -> 5h.

Time Zone - Change your current time zone.

Time - you can choose from following settings:

- **Auto** - TV will automatically obtain current time from DTV service or internet.

- **Manual** - allows you to set time manually.

LOCK

System Lock - Allows you to lock or unlock the menu. You will be asked to enter a 4 digit password. Use the ◀ button to quit the password input. Use the ▶ button to clear. Default password is 0000.

Set Password - Change the default password.

Channel Lock - Lock specific TV channels.

Parental Guidance - Lock TV channels based on age restriction.

Key Lock - Lock the TV buttons.

- **Off** - All TV buttons are unlocked.

- **Partial** - Only Standby button is unlocked.

- **Full** - All TV buttons are locked.

SOFTWARE UPDATE

Software Update (USB) - From time to time we may release new firmware to improve the operation of the television (available to download). This menu lets you install the new software/firmware onto the television. Further details of how to do this will be issued with the firmware. Contact the helpline or refer to the "www.sharp.eu" website.

Software Upgrade (NET) - Allows for the TV software to be updated over the Internet. This function will search for new software and update it when necessary. For this function the TV needs to be connected to the internet and USB storage device with at least 200MB of free space connected to it.

NOTE: The TV will automatically search for new releases of software every time it is turned on. If new software is found, it will ask you if you would like to download and install it. If you select "Yes" the TV will upgrade to the latest software.

WARNING: Do not turn off the TV's power until the upgrade is complete!

AQUOS NET+

AQUOS NET+ gives you the opportunity to enjoy variety of applications or surf the Web on your AQUOS LCD TV.

To access the AQUOS NET+ Menu at any time press the NET+ button on the remote control or select it from TV Multimedia menu.

NOTE: Please wait while the TV connects to the Wi-Fi network.

It may take a few minutes after you switch on the TV.

Navigate the menu using the scroll ▲/▼/◀/▶ buttons. To confirm the item you wish to play/view press [OK] button. For 'one-step' back press

[Menu] button, and to access additional functions use the coloured buttons. To leave AQUOS NET+ press [EXIT] button.

Home - Home screen with recommended movies and recently opened applications

Browser - Opens the default web browser.

- **Red Button** - Zoom in
- **Green Button** - Zoom out
- **Yellow Button** - Refresh page
- **Blue Button** - Return to browser home screen.

Movies - Opens a list of available movies

TV Shows - Opens a list of available TV shows

Music - Opens a list of available Music and Music videos

Watchlist - Opens a list of movies you can select to watch later.

Apps - Opens a list of available applications

Login - Create an account or login to existing account to personalize your AQUOS NET+.

Settings - Filter application based on selected languages.

RESET OF USER SETTINGS: *If you wish to completely reset all user settings on AQUOS NET+, you must first enter the Settings menu of the portal and press the YELLOW button on the remote control. In the next screen, please select YES with cursor and then press OK on the remote control to confirm the reset of the settings.*

NOTE: *To meet our customers' demands, we are improving our products. As a result of our ongoing efforts new applications will be added continuously to the AQUOS NET+. Applications and content in AQUOS NET+ can be changed without notice. Some of the functions and content may not be available in your country.*

7 Day TV Guide

TV Guide is available in Digital TV mode. It provides information about forthcoming programmes (where supported by the Digital channel). You can view the start and end time of all programmes and on all channels for the next 7 days and set reminders.

1. Press **[TV GUIDE]**. The following 7 Day TV Guide will appear.
2. Navigate through the menu using **▲/▼/◀/▶**.

You can now:

Record selected TV channel and TV show by pressing the RED button.*

Set a reminder by pressing GREEN.

View a previous day by pressing YELLOW.

View the next day by pressing BLUE.

[INFO] shows detailed information about the selected post

3. Press **[EXIT]** to exit the 7 day TV Guide.

* - **only for models with recording function**

USB Record - Digital mode*

Built into this television is a USB record facility. This function is available in Digital mode when used in conjunction with a compatible USB memory stick or USB Hard drive. The benefits of this are as follows:

- Pause live TV and then playback, fast forward and rewind (up to live TV).
- One button record, if you decide you want to record the current programme.
- Easy programmable recording from the 7 day TV Guide

Due to the nature of the product, it is necessary to use a high speed USB memory stick (as the TV reads from and writes to the memory stick at the same time, some memory sticks may not be suitable).

Minimum Specification - USB Memory Stick

- **Read Speed** - 20 MB/s (Mega Byte Per Second)
- **Write Speed** - 6 MB/s (Mega Byte Per Second)

Pause Live TV (Time Shift)*

Pausing Live TV is very simple.

- Press the play/pause button and the television will pause and the live content will be recorded. To resume watching press play/pause again.
- Press fast forward to go forward in a recording (i.e. to skip adverts).
- Press fast rewind to go back in a recording (i.e. if you fast forwarded too far).

TIP: *When you switch the TV to standby or change channel the Time Shift memory is wiped. To restart time shift you must press play/pause button.*

One Button Record

At any point in time you may decide to record the current channel that you are watching. To do this you need to press the [REC] button.

TIP: *This television contains one TV tuner, therefore it can only record the channel you are watching or record one channel while the television is in standby mode.*

NOTE: *USB record function is only available in Digital TV mode.*

Due to copyright laws and illegal copying/recording it is not possible to record to/from any other input/output source.

* - **only for devices with built in PVR function**

MHL

MHL Port (HDMI 3) - MHL is a wired solution that allows you to access the media from your phone or tablet onto the big screen in the highest quality. By connecting an MHL cable (sold separately) from your mobile device and into your TV you can playback all your videos, games and photographs directly onto your TV. MHL simply mirrors the screen of your mobile device so will work with all applications, whilst connected it will also charge your device too.

Product fiche

Trademark	SHARP		
Model	LC-43CUF8462ES	LC-49CUF8462ES	LC-55CUF8462ES
Energy efficiency class	A	A	A
Visible screen size (diagonal)	43" / 109cm	49" / 123cm	55" / 139cm
On-mode power consumption	69,0 W	89,0 W	110,0 W
Annual energy consumption *	101 kWh	130 kWh	161 kWh
Standby power consumption **	<0,50 W	<0,50 W	<0,50 W
Off mode power consumption	N/A		
Screen resolution	3840 (H) × 2160 (V)	3840 (H) × 2160 (V)	3840 (H) × 2160 (V)

* - Energy consumption XYZ kWh per year, based on the power consumption of the television operating 4 hours per day for 365 days. The actual energy consumption will depend on how the television is used.

** - when the TV is turned off with the remote control and no function is active

Wichtige Sicherheitsanweisungen



Bitte lesen Sie sich diese Sicherheitsanweisungen durch und beachten Sie, bevor Sie das Gerät in Betrieb nehmen, auf die folgenden Warnhinweise:

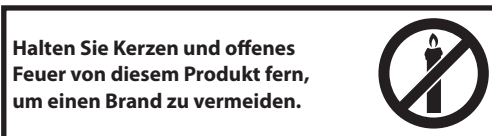

- Fernsehgeräte mit einem Gewicht von mehr als 20 Kg müssen von mindestens zwei Personen angehoben und getragen werden.
- Dieses Fernsehgerät enthält keine Teile, die vom Benutzer repariert werden könnten. Setzen Sie sich im Fall eines Defekts mit dem Hersteller oder dem autorisierten Kundendienst in Verbindung. Das Berühren bestimmter Teile im Fernsehgerät könnte Ihr Leben gefährden. Die Garantie gilt nicht für Defekte, die durch von nicht autorisierte Dritten durchgeführte Reparaturen entstehen.
- Entfernen Sie nicht die rückseitige Abdeckung des Geräts.
- Diese Gerät wurde für den Empfang und die Wiedergabe von Bild- und Tonsignalen konstruiert. Eine andere Verwendung ist strengstens verboten.
- Setzen Sie das Fernsehgerät keinen tropfenden oder spritzenden Flüssigkeiten aus.
- Das TV Gerät abstecken bedeutet: den Stecker aus der Steckdose ziehen.
- Wenn das Stromversorgungskabel beschädigt ist, muss es vom Hersteller, einem Servicetechniker oder ähnlich qualifizierten Person ausgetauscht werden, um Gefährdungen zu vermeiden.
- Die ideale Entfernung zum Fernsehen ist ungefähr die fünffache Länge der Bildschirmdiagonale. Reflektionen von anderen Lichtquellen auf dem Bildschirm können die Bildqualität verschlechtern.
- Sorgen Sie dafür, dass das Fernsehgerät ausreichend belüftet wird und sich nicht zu nahe an anderen Geräten oder Möbelstücken befindet.
- Stellen Sie das Produkt mindesten 5 cm von der Wand zur Belüftung auf.
- Sorgen Sie dafür, dass die Belüftungsöffnungen nicht durch Gegenstände, z. B. Zeitungen, Tischdecken, Gardinen usw. verdeckt sind.
- Das Fernsehgerät ist für die Verwendung in einem moderaten Klima konstruiert.
- Das Fernsehgerät ist ausschließlich für den Betrieb an einem trockenen Ort konstruiert. Wenn Sie das Fernsehgerät im Freien benutzen, sorgen Sie dafür, dass es vor Feuchtigkeit (Regen, Spritzwasser) gesichert ist. Niemals der Feuchtigkeit aussetzen.
- Stellen Sie keine mit Wasser gefüllte Behälter, wie Vasen usw. auf das Fernsehgerät. Diese Behälter könnten umgestoßen werden und die elektrische Sicherheit gefährden. Stellen Sie das Fernsehgerät nur auf flachen und stabilen Oberflächen. Legen Sie keine Objekte wie Zeitungen oder Decken usw. auf oder unter das Fernsehgerät.
- Sorgen Sie dafür, dass das Gerät nicht auf Stromkabeln steht, da diese hierdurch beschädigt werden könnten. Mobiltelefone und andere Geräte, wie WLAN-Adapter, Überwachungskameras mit drahtloser Signalübertragung usw. könnten elektromagnetische Störungen verursachen und sollten daher nicht in der Nähe des Geräts aufgestellt werden.
- Stellen Sie das Gerät nicht neben Heizkörpern oder an einem Ort mit direkter Sonneneinstrahlung auf, da dies negative Auswirkung auf die Kühlung des Gerätes haben kann. Ein Hitzestau ist gefährlich und die Lebensdauer des Geräts erheblich verkürzen. Um für Sicherheit zu sorgen, bitten Sie eine qualifizierte Person, den Staub aus dem Gerät zu entfernen.

- Vermeiden Sie die Beschädigung an Stromkabeln oder Stromsteckern. Das Gerät darf nur mit dem mitgelieferten Stromkabel/Stecker angeschlossen werden.
- Gewitter sind für alle elektrischen Geräte gefährlich. Wenn das Strom- oder Antennenkabel vom Blitz getroffen wird, kann das Gerät, auch wenn es ausgeschaltet ist, beschädigt werden. Bei einem heran nahenden Gewitter sollten Sie alle Kabel und Stecker des Gerätes ausstecken.
- Verwenden Sie zur Reinigung des Bildschirms des Geräts nur ein feuchtes und weiches Tuch. Verwenden Sie nur sauberes Wasser, niemals Reinigungsmittel und in keinem Fall Lösungsmittel.
- Stellen Sie das Fernsehgerät nah an die Wand, damit die Möglichkeit vermieden wird, dass es beim Drücken der Knöpfe umfällt.
- **WARNUNG** – Stellen Sie den Fernseher niemals an eine unsichere Stelle. Das Gerät könnte fallen und ernsthafte Verletzungen bis hin zum Tod verursachen. Viele Verletzungen, speziell bei Kindern, können durch folgende Vorsichtsmaßnahmen verhindert werden:
- Benutzen Sie ausschließlich Standfüße und Halterungen, die vom Hersteller für das Gerät empfohlen werden
- Benutzen Sie nur Möbel, die den TV sicher tragen können
- Versichern Sie sich, dass das Gerät nicht übersteht
- Stellen Sie Ihr Gerät nicht auf hohe Möbel (z.B. Schränke oder Bücherregale), ohne das Gerät und die Möbel entsprechend zu sichern
- Stellen Sie das Gerät nicht auf Kleidung oder andere Materialien (Tischdecken etc.), die auf den Möbeln liegen.
- Erklären Sie Kindern die Gefahren, die bestehen, wenn sie auf Möbel klettern, um an den TV oder die Fernbedienung zu gelangen.
- Stellen Sie sicher, dass Kindern nicht auf den TV klettern.
- Wenn Sie ihr bereits vorhandenes Gerät woanders aufstellen möchten, gelten dieselben Vorsichtsmaßnahmen wie oben.
- Stellen Sie keine anderen Objekte bzw. mit Flüssigkeiten gefüllte Vasen oder Gläser auf den TV.
- Die unten genannten Anleitungen sind ein sicherer Weg, das Fernsehgerät aufzustellen, indem man es an der Wand befestigt, was die Möglichkeit, dass es nach vorne fällt und Verletzungen und Schäden verhindert.
- Diese Methode ist auch nützlich, wenn das Gerät auf einer Glasoberfläche aufgestellt wird und Sie nicht möchten, dass etwas in Ihre Möbel geschraubt wird.
- Für diese Art der Befestigung benötigen Sie eine Befestigungskordel.
- A) Wenn Sie eines/beide der oberen Wandmontagelöcher und die Schrauben verwenden (die Schrauben befinden sich schon in den Wandmontagelöchern), dann befestigen Sie das eine Ende der Befestigungskordel(n) am Fernsehgerät.
- B) Sichern Sie das andere Ende der Befestigungskordel(n) an Ihrer Wand.
- Die Software Ihres Fernsehgeräts und das OSD-Layout können ohne Vorankündigung geändert werden.

Warnung:

- Verbinden Sie niemals externe Geräte mit mit einem laufenden Fernsehapparat. Schalten Sie nicht nur das Fernsehgerät sondern auch die zu verbindenden Geräte aus. Stecken Sie den Fernsehgerätestecker erst in die Wandsteckdose, wenn Sie die externen Geräte und die Antenne verbunden haben.
- Sie müssen immer dafür Sorge tragen, dass der Fernsehgerätestromstecker frei zugänglich ist.
- Das Gerät ist nicht dafür gebaut, um an einem mit Monitoren ausgestattetem Arbeitsplatz verwendet werden zu können.
- Die ständige Verwendung von Kopfhörer mit hoher Lautstärke kann zu dauernden Hörschäden führen.
- Sorgen Sie für eine umweltverträgliche Entsorgung dieses Geräts und Komponenten, die Batterien enthalten. Wenn Sie Zweifel haben, setzen Sie sich mit Ihrer zuständigen Behörde in Verbindung, um Einzelheiten zum Recycling zu erfahren.
- Vergessen Sie bei der Aufstellung nicht, dass Möbeloberflächen mit verschiedenen Lacken, Kunststoffen usw. behandelt wurden oder dass sie poliert sein können. In diesen Produkten enthaltenen Chemikalien könnten mit dem Ständer des Fernsehgeräts reagieren. Dies könnte dazu

führen, das Stücke des Materials auf der Oberfläche kleben, die nur sehr schwer oder gar nicht zu entfernen sind.

- Der Bildschirm Ihres Fernsehgeräts wurde unter besten Qualitätsbedingungen hergestellt und wurde mehrmals auf beschädigte Pixel geprüft. Wegen der technischen Eigenschaften des Herstellungsprozesses ist es nicht möglich, das Auftreten einer geringen Anzahl von schadhafenden Punkten auf dem Bildschirm zu vermeiden (dies auch bei höchster Sorgfalt während der Herstellung). Diese schadhafenden Pixel gelten nicht als Schaden im Rahmen der Garantiebedingungen, wenn ihr Vorkommen nicht höher als in den Grenzwerten, die in der DIN-Norm vorgegeben sind, ist.
- Der Hersteller kann nicht für servicebezogene Kundenprobleme in Bezug auf Inhalte oder Dienstleistungen Dritter haftbar gemacht werden. Alle Fragen, Kommentare oder servicebezogene Anfragen zu dem Inhalt oder dem Service Dritter müssen unmittelbar an den für den Inhalt oder Service zuständigen Dienstleister gerichtet werden.
- Es gibt eine Reihe von Gründen, warum Sie mit dem Gerät nicht auf Inhalte oder Services zugreifen können, wie z. B. insbesondere Stromausfall, der Internetverbindung oder Fehler bei der richtigen Konfiguration Ihres Geräts. Universal Media Corporation, sein Vorstand, die leitenden Angestellten, die Mitarbeiter, Vertreter, Auftragnehmer und Partner sind Ihnen und Dritten gegenüber nicht für Fehler oder Versorgungsunterbrechungen ungeachtet der Ursache oder ob sie hätten vermieden werden können, haftbar.
- Jeder Inhalt oder Service von Drittanbietern wird Ihnen über diese Gerät auf einer „wie vorhanden“ und „wie geliefert“ Basis zur Verfügung gestellt und die Universal Media Corporation und seine Partnerfirmen geben Ihnen gegenüber keine ausdrückliche oder vermeintliche Garantie oder Zusage, einschließlich, aber nicht erschöpfend keine Garantien für die wirtschaftliche Verwertbarkeit, nicht Verletzung, oder Eignung für einen bestimmten Zweck oder Garantien für die Eignung, Verfügbarkeit, Genauigkeit, Vollständigkeit, Sicherheit, Anspruch, Verwendbarkeit, Fehlen von Fahrlässigkeit oder fehlerfreien, ununterbrochenen Betrieb oder Verwendung des Inhalts oder der Ihnen angebotenen Services oder das der Inhalt oder die Services ihren Wünschen und Erwartungen entsprechen.
- Die 'Universal Media Corporation' ist kein Vertreter und übernimmt keine Verantwortung für die Handlungen und Unterlassung von Inhalt- oder Service-Drittanbietern noch Aspekten des Inhalts oder Service im Hinblick auf solche Drittanbieter.
- Auf keinem Fall ist die 'Universal Media Corporation' und/oder seine Partner Ihnen oder Dritten gegenüber für unmittelbare, mittelbare, besondere, zufällige, strafrechtlich, nachfolgende oder weitere Schäden haftbar, gleichgültig ob sich der Schadenersatzanspruch aus dem Vertrag, unerlaubter Handlung, Fahrlässigkeit, Garantieverletzung, verschuldensunabhängige Haftung oder sonstigen Gründen ergibt und ob die Universal Media Corporation und/oder ihre Partner auf die Möglichkeit solcher Ansprüche hingewiesen wurden.

Wichtige Informationen zur Verwendung von Videospielen, Computern, Untertiteln und sonstigen Standbildanzeigen.

- Die übermäßige Verwendung von feststehenden Bildern kann ein ein permanentes „Schattenbild“ (das manchmal fälschlicher Weise als „in den Bildschirm eingegraben“ bezeichnet wird) verursachen. Dieses Schattenbild ist im Hintergrund auf dem Bildschirm ständig sichtbar. Dies ist ein nicht mehr behebbare Schaden. Sie können einen solchen Schaden vermeiden, in dem Sie die nachfolgenden Anleitungen befolgen:
- Reduzieren Sie die Helligkeit-/Kontrasteinstellung auf ein Minimum.
- Lassen Sie keine Standbilder für einen längeren Zeitraum anzeigen. Vermeiden Sie die Anzeige von:
 - » Teletext Zeit und Grafiken,
 - » TV/DVD Menü, z. B. DVD Inhaltsverzeichnis.
 - » Den „Pause“ Modus (festhalten): Wenn Sie sich eine DVD oder ein Video ansehen, sollten Sie diesen Modus nicht für längere Zeit verwenden.
 - » Schalten Sie das Gerät, wenn Sie es nicht verwenden, aus.

Batterien

- Beachten Sie beim Einlegen der Batterien auf die richtige Polarität.
- Setzen Sie Batterien keinen hohen Temperaturen aus und legen Sie sie nicht an Stellen ab, wo sich die Temperatur schnell erhöht, z. B. neben ein Feuer oder in die direkte Sonneneinstrahlung.
- Setzen Sie Batterien keiner übermäßigen Strahlungswärme aus, werfen Sie sie nicht ins Feuer oder bauen sie auseinander und versuchen Sie nicht, nicht aufladbare Batterien aufzuladen. Sie könnten undicht werden oder explodieren.
 - » Verwenden Sie niemals unterschiedliche Batterien oder vermischen neue mit alten.
 - » Entsorgen Sie die Batterien umweltfreundlich.
 - » In den meisten EU-Ländern gelten für die Entsorgung von Batterien besondere Gesetze und Vorschriften.

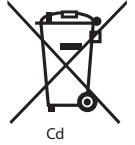

Cd

Entsorgung

- Entsorgen Sie Ihr Fernsehgerät niemals über den normalen Hausmüll. Geben Sie es bei dem für das Recycling von WEEE vorgesehenen Sammelpunkt ab. Damit helfen Sie, Ressourcen einzusparen und die Umwelt zu schützen. Weitere Informationen erhalten Sie von Ihrem Händler oder den örtlichen Behörden.



CE-Konformitätserklärung

- Die Universal Media Corporation s.r.o erklärt hiermit, dass dieses LED Fernsehgerät die wesentlichen Anforderungen und weitere entsprechende Vorschriften der R&TTE Verordnung 1999/5/EG einhält. <http://www.sharp.eu/av/documents-of-conformity>

Markenzeichen

- Die Begriffe HDMI und HDMI High-Definition Multimedia Interface sowie das HDMI Logo sind Warenzeichen oder in den Vereinigten Staaten und weiteren Ländern eingetragene Warenzeichen der HDMI Licensing, LLC.
- Das „HD TV“ Logo ist eine Markenzeichen von DIGITALEUROPE:
- Das „HD TV 1080p“ Logo ist eine Markenzeichen von DIGITALEUROPE:
- Das DVB Logo ist ein eingetragenes Markenzeichen des Digital Video Broadcasting -DVB- Projekts.
- In Lizenz von Dolby Laboratories gefertigt. Dolby, Dolby Audio und das Doppel-D-Symbol sind Warenzeichen von Dolby Laboratories.
- Für die DTS-Patente gehen sie bitte auf: <http://patents.dts.com>. In Lizenz für DTS Licensing Limited hergestellt. DTS, the Symbol, & DTS und the Symbol zusammen sind eingetragene Warenzeichen, DTS TruSurround und DTS 2.0+Digital Out sind Marken von DTS, Inc. © DTS, Inc. Alle Rechte vorbehalten.
- YouTube und das YouTube Logo sind Markenzeichen der Google Inc.
- Das Wi-Fi CERTIFIED Logo ist ein Prüfzeichen der Wi-Fi Alliance.
- Das Wi-Fi CERTIFIED Logo ist ein Prüfzeichen der Wi-Fi Alliance.
- DLNA , das DLNA Logo und DLNA CERTIFIED sind Warenzeichen, Dienstleistungszeichen oder Prüfzeichen der Digital Living Network Alliance
- MHL und das MHL Logo sind Warenzeichen, eingetragene Warenzeichen oder Schutzmarken von MHL, LLC in den USA und/oder anderen Staaten.
- Die Bluetooth® Wortmarke und Logos sind geschützte Marken der Bluetooth SIG Inc.

Was befindet sich im Karton

Der Lieferumfang dieses Fernsehgerät umfasst folgende Teile:

• 1x Fernsehgerät	• 1x RF Kabel
• 1x Fernbedienung	• 1x TV Fuß Installationspaket und • Schrauben für Wandhalterung
• 2x AAA Batterien	• 1x Benutzerhandbuch
• 1x Mini Komposit Adapterkabel	• 1x Mini Komponenten Adapterkabel
• 1x Mini SCART Adapterkabel	

Montage des Ständers

Bitte befolgen Sie hierzu die Anleitungen auf der letzten Seite dieses Benutzerhandbuchs.

Erste Schritte - Ersteinrichtung

- Legen Sie die mitgelieferten Batterien in die Fernbedienung ein.
- Nehmen Sie das mitgelieferte RF-Kabel, verbinden Sie das Fernsehgerät damit mit der Antennenwanddose.
- Zum Anschluss Ihres Fernsehgeräts über Ihr/en Breitband Router oder Modem an das Internet mit einem Netzwerkabel verwenden Sie bitte ein Cat5-Ethernetkabel. Wenn Sie sich mit dem Internet über Wi-Fi verbinden möchten, so folgen Sie bitte den Anweisungen im elektronischen INSTALLATION GUIDE (Punkt 7, Schritt 2 unten).
- Verbinden Sie das Stromkabel mit der elektrischen Steckdose. Jetzt erscheint der **Erstinstallations-Bildschirm**.
- Wenn dies nicht erscheint, so drücken und halten Sie den Steuerknopf an der Rückseite des TV, bis das spezielle Menü angezeigt wird. Wählen Sie die Option „erneut paaren“.* **Bitte drücken und halten Sie den blauen und den gelben Knopf auf der Fernbedienung für wenige Sekunden, bis die weiße LED an der TV-Vorderseite fünfmal aufblinkt.** Drücken Sie [MENU], dann 8-8-8-8, und der Bildschirm zur Erstinstallation wird erscheinen.
- Verwenden Sie bitte die ▲/▼/◀/▶ Richtungstasten, wenn Sie Standardeinstellungen verändern möchten. Drücken Sie auf den [EXIT] Knopf um das Menü zu verlassen.
- Wählen Sie die gewünschten Einstellungen in der Installationsanleitung.**
Schritt 1 - Wählen der TV Menüsprache.
Schritt 2 - Wählen der Netzwerkverbindung. Wenn Sie diesen Schritt überspringen und Ihre Verbindung später wählen wollen, so wählen Sie bitte Netzwerkeinstellung überspringen.
Schritt 3 - Wählen Sie den Standort des Fernsehers. Für den Heimgebrauch wählen Sie bitte Home. Für den Vorführmodus im Laden wählen Sie bitte Store.
Schritt 4 - Wählen Sie die TV Senderwahl:
DVB Antenne - Sie können zwischen Antenne (DVB-T), Kabel (DVB-C) oder Satellit (DVB-S)* auswählen.
Sendersuche - Wählen Sie aus, ob Sie nur digitalen (DTV), analogen (ATV) oder beides (DTV + ATV) Empfang haben möchten
Land - Zur Einstellung des gewünschten Landes.
Anbieter - Auswahl des Kabelanbieters. Wenn Ihr Kabelanbieter nicht aufgeführt ist, wählen Sie bitte 'Anderer' (Nur verfügbar, wenn DVB Antenne auf KABEL gesetzt ist)

Umgebung - Auswahl des Gerätestandorts

Wählen Sie bitte den Ecohome, wenn Sie das Gerät Zuhause verwenden. Für den Ladenvorführmodus müssen den Ladenmodus einstellen.

- Wählen Sie [Auto Start] und drücken Sie den [OK] Knopf, um die Sendereinstellung zu starten.**
- Optionale Kanalvoreinstellungen DVB-C:**
Belassen Sie alle empfohlenen Einstellungen.
Wenn DVB-C Kanäle nicht gefunden werden, setzen Sie sich mit Ihrem Kabelanbieter in Verbindung und fragen nach der gültigen „Netzwerk ID“. Dann führen Sie eine neue Suche durch. Drücken Sie auf [MENÜ], wählen „Netzwerk ID“ aus und geben die „Netzwerk ID“ ein.
Wählen Sie [Auto Tuning] und drücken Sie den [OK] Knopf, um den automatischen Sendersuchlauf zu starten.
- Optionale Kanalvoreinstellungen DVB-S2:**
Wählen Sie im Menü für die optionalen Kanalvoreinstellungen unter „Digitaltyp“ den Punkt „Satellit“ aus. Hier können Sie unter mehreren Satelliten wählen. Wenn Sie die Auswahl getroffen haben, dann wird die Kanalliste des ausgewählten Satelliten in Ihr Fernsehgerät importiert.
Bestätigen Sie mit dem [OK] Knopf auf der Fernbedienung, um den Scan einzuleiten.

TIPP: Wenn Kanäle fehlen, liegt dies wahrscheinlich an der Signalstärke. Sie sollten in Erwägung ziehen, einen Signalverstärker anzuschließen und das Fernsehgerät neu einzustellen.

Fernbedienung

Funkgesteuerte Fernbedienung - Nie mehr in Richtung des Fernsehers zielen! Siehe Abbildung der Fernbedienung auf der zweiten Seite dieses Handbuchs.

- STANDBY** - Schaltet das Gerät aus Standby an, oder umgekehrt.
- NET+** - Zeigt das AQUOS NET+ Menü an.
- MUTE** - Schaltet den Ton stumm oder umgekehrt.
- 0 - 9** - Zur Direktauswahl eines Kanals.
- YouTube** - Zum Aufruf von YouTube.
- SMART** - Zeigt Ihnen das SMART MEDIA Menü.
- SOURCE** - Zur Anzeige des Eingangs-/Quellenmenüs.
- TV GUIDE** - Öffnet die 7-Tage Fernsehzeitschrift (Digitalmodus).
- Um zum vorher angesehenen Kanal zurück zu schalten.
- DTV** - Schaltet zur digitalen TV-Quelle um.
- VOL ▲/▼** - Zur Lautstärkeinstellung.
- FAV** - Zur Anzeige des Favoritenmenüs.
- INFO** - Für aktuelle/nächste Kanalinformationen: Ein Mal drücken. Drücken Sie zwei Mal für die Programminformation über laufende Sendungen.
- CH ▲/▼** - Zur Kanalauswahl.
- SUBTITLE** - Um Untertitel am unteren Bildschirmrand ein- oder auszuschalten.
- TELETEXT** - Teletext aufzurufen.
- MENU** - Zum Aufruf des OSD-Menü.
- BACK** - Zurück zum vorherigen Menü.
- EXIT** - Um alle Menüs zu verlassen.
- (▲/▼/◀/▶/OK)** - Ermöglicht Ihnen, durch die On-Screen Menüs zu navigieren und die Systemeinstellungen nach Ihren Wünschen zu verändern. Drücken Sie ▲, um den Bildmodus während des Betriebes des TV zu wechseln. Drücken Sie ▼, um den Tonmodus während des Betriebes des TV zu wechseln.
- Schneller Rücklauf.
- Schneller Vorlauf.
- Abspielen/Pause.
- Rec¹** - PVR Aufnahme.
- Um das aktuelle Kapitel neu zu starten.
- Um auf das nächste Kapitel zu gehen.
- Um die Wiedergabe anzuhalten.
- Rec List¹** - Öffnet die Aufnahmeliste.
- Farbknöpfe** - Zusätzliche Teletext- und OSD-Funktionen

¹ - nur mit PVR-Funktion verfügbar

TV Steuerknopf

Der TV Steuerknopf befindet sich an der Rückseite des TV an der linken unteren Seite. Sie können diesen anstatt der Fernbedienung nutzen, um die meisten der Funktionen Ihres TV einzustellen.

Während der TV im Standby Modus ist:

- Kurzes Drücken – Einschalten.

Während der TV in Betrieb ist:

- Rechts/Links – Lautstärke erhöhen oder verringern.
- Oben/Unten – Wechsel des Kanals.
- Kurzes Drücken – Menü anzeigen.
- Langes Drücken – In Standby schalten.

Während Sie im Menü sind:

- Rechts/Links/Oben/Unten – Navigation des Zeigers im Bildschirmmenü.
- Kurzes Drücken – OK/Auswahl treffen.
- Langes Drücken – Zurück zum vorhergehenden Menüpunkt.

Eingang/Quellen Modus auswählen

Um zwischen den verschiedenen Eingängen/Buchsen umzuschalten.

a) Verwendung der Knöpfe auf der Fernbedienung:

1. Druck auf [SOURCE/AV] - Das Quellenmenü erscheint.
2. Drücken Sie auf [▼] oder [▲], um den gewünschten Eingang auszuwählen.
3. Drücken Sie auf [OK].

b) Nutzen des TV Steuerknopfes:

1. Kurzes Drücken des Steuerknopfes, um in das Menü zu gelangen.
2. Steuerknopf nach unten drücken, und den Zeiger zum „SOURCES“ Menü führen.
3. Kurzes Drücken des Steuerknopfes, um in das „SOURCES“ Menü zu gelangen.
4. Mit dem Steuerknopf das Eingangssignal auswählen, welches Sie wünschen.
5. Kurzes Drücken des Steuerknopfes, um die Eingangsquelle zu bestätigen.

Buchsen

Bitte sehen Sie sich die Tabelle der Buchsenarten für die unterschiedlichen Modelle auf der Seite 68. an.



USB

USB 2.0 Eingang 1, 2; USB 3.0 Eingang 3



HDMI 1 (ARC), 2, 3(MHL) in

HDMI2.0 Eingang 1, 2, 3



SD Card Kartenleser

SD Card Eingang



Mini AV

Videoeingang & Komponente / Video Audioeingang



Mini YPbPr

Ministecker HD Eingang



Mini SCART

Mini SCART Eingang



CI Card IN

CI Eingang



RF In

RF / TV Antenneneingang



Sat In

Satelliteneingang



Digital Optical Audio Out

Digitaler optischer Ausgang



RJ 45

Ethernet



HEADPHONES

3,5 mm Kopfhöreranschluss



D-link

Nur Service Eingabe

TV Menünavigation

Drücken Sie auf der Fernbedienung den [MENU] Knopf, um dieses Menü aufzurufen. Um ein Menü zu öffnen, drücken Sie [OK], Verwenden Sie bitte die ▲/▼/◀/▶ Richtungstasten, wenn Sie Standardeinstellungen verändern möchten. Drücken Sie den [OK] Knopf, um Einstellungen zu bestätigen. Drücken Sie auf den [EXIT] Knopf um das Menü zu verlassen.

AQUOS NET+

Home - Direktzugriff zur Startseite

Browser - Direktzugriff auf den Standard-Browser

Movies - Direktzugriff zu den Filmen

TV Shows - Direktzugriff zu den TV Shows

Music - Direktzugriff zur Musik

Watchlist - Direktzugriff zur Merkliste

ANWENDUNGEN

App portal - Direktzugriff zum Smart AQUOS NET+ Anwendungsportal.

Vorinstallierte Anwendungen - Populäre Apps wie YouTube, Facebook, Twitter etc. stehen Ihnen zur sofortigen Verwendung bereit.

Smart Media

USB/SD Karten-Medium - Der Multimediainhalt ermöglicht das Abspielen verschiedener, auf einem USB-Speicherstick / SD Card gespeicherter Inhalte. Der Inhalt ist in verschiedene Dateierarten unterteilt: Foto, Musik und Film. Die 'File Option' zeigt alle Arten an unterstütztem Inhalt an und Sie können diese Abspielen.

1. Sie können mit den Richtungstastknöpfen ▲/▼/◀/▶ durch das Menü navigieren. Drücken Sie auf den [OK] Knopf, wenn Sie einen Eintrag bestätigen möchten, den Sie abspielen oder ansehen möchten.
2. Wählen Sie das gewünschte Laufwerk. (Wenn Ihr Laufwerk nur eine Partition hat, dann sehen Sie auch nur einen Eintrag).
3. Sie können jetzt das Medium aufrufen. Zum Ansehen müssen Sie auf OK drücken.
4. Während des Ansehens können Sie die Medienabspielmodi mit der Fernbedienung oder durch Einblenden des Abspielnavigationenmenüs und Auswahl der On-Screen Knöpfe ▲/▼/◀/▶ und [OK] steuern.

HINWEIS: USB Verlängerungskabel sind nicht empfehlenswert, da sie eine Verringerung der Bild-/Tonqualität und Unterbrechungen beim Abspielen von USB Inhalt verursachen können.

Media Server - Sucht automatisch nach mit Ihrem Heimnetzwerk verbundenen Digitale Medien Server (DMS) und ermöglicht das Abspielen und Darstellen von Inhalten aus Medienservern.

HINWEIS: Der 'Media Server' wird nicht vom Hersteller des Fernsehgeräts mitgeliefert. Sie können Drittanbieter Software herunterladen und diese auf Ihrem Computer oder NAS installieren.

Wireless Connection* - Erlaubt Ihnen, Inhalte von Ihrem Smartphone oder Tablet auf dem TV anzusehen. Die drahtlose Verbindung wird über WiFi-Direct hergestellt, so daß eine Verbindung über ein WiFi-Netzwerk nicht nötig ist. Sie können Inhalte von Ihrem Smartphone oder Tablet basierend auf Android 4.4 oder höher ansehen.

WiDi (Wireless Display)* lässt Sie einfach Filme, Videos, Fotos oder Musik auf Ihren TV übertragen. Sie benötigen dafür einen Laptop, ein Smartphone oder Tablet mit Intel® WiDi technology.

* - **Diese Funktion ist nur bei einigen Smartphones und Notebooks verfügbar.**

QUELLEN

Über dieses Menü können das Das TV-Eingangssignal auf verschiedene Quellen/angeschlossene Geräte umschalten.

EINSTELLUNGEN

BILD

Bildeinstellung - Wählen Sie aus den folgenden Voreinstellungen:

- **Standard** - Standardeinstellung.
- **Film** - hellere Farben und weniger Kontrast.
- **Game** - Optimaler Modus für Spiele. Das TV schaltet alle Bildnachbearbeitungen ab, um die Eingangsverzögerungen zu minimieren.
- **PC** - Optimaler Modus für Textanzeige.
- **Kino** - Filme werden mit 24/25 Bildern pro Sekunde gezeigt, um das Gefühl eines echten Kinos zu erhalten.
- **Persönlich** - Hier können Sie alle Einstellungen ändern.
- **Eco** - Verbraucht 15 % weniger Strom.
- **Dynamisch** - Empfohlene Einstellung für sich schnell bewegende Bilder.

Kontrast - Verändert die Balance zwischen Schwarz und Weiß.

Helligkeit - Erhöht oder vermindert die Bildhelligkeit.

Farbe - Verändert die Farbintensität.

Farbton - Hier mit können Sie die Stärke des Farbtons des Bildes erhöhen oder verringern (nur für NTSC Signal).

Schärfe - Erhöht oder vermindert die Bildschärfe.

Hintergrundbeleuchtung - Sie können die Helligkeit des Bildschirms durch die Erhöhung/Verminderung der Hintergrundbeleuchtung des Schirms anpassen.

Hintergrundbeleuchtungsmodus - erlaubt Ihnen verschiedene Einstellungen, wie die Hintergrundbeleuchtung arbeitet.

- **Standard** - gleichmäßige Hintergrundbeleuchtung
- **Scanning** - die Hintergrundbeleuchtung leuchtet in schnellen Sequenzen von oben nach unten über den Bildschirm und reduziert dadurch die Bewegungsunschärfe

Farbtemperatur - Wählen Sie eine der Voreinstellungen aus.

- **Normal** - Standardeinstellung
- **Warm** - Erhöht im Bild den Rotanteil
- **Kalt** - Erhöht im Bild den Blauanteil
- **Persönlich** - Persönliche RGB Einstellungen vom "Experten"-Menü. Nur empfohlen für erfahrene Anwender.

Bildformat - Je nach Kanal/Sender kann das Bildformat unterschiedlich sein. Es gibt eine Anzahl verschiedener Optionen, die ihre Bedürfnisse am besten erfüllen.

- **Auto** - Zeigt automatisch das beste Bildformat an. Damit ist das Bild in der richtigen Position. Es kann oben und unten und/oder an den Seiten schwarze Balken haben.
- **4:3** - Zeigt das 4:3 Bild in seiner Originalgröße an. Es werden Seitenbalken angezeigt, um den 16:9 Bildschirm zu füllen.
- **16:9** - Füllt den Bildschirm mit dem regulären 16:9 Signal.
- **Zoom 1/2** - Das Bild hat die richtige Position, ist aber vergrößert, um den Bildschirm auszufüllen.

- **Dot by Dot (HDMI)** - Zeigt das Bild in seiner originalen, unveränderten, Auflösung an.
- **Vollbild** - Streckt das Signal, um den Bildschirm zu füllen.

Experteneinstellungen

- **Gamma** - Zur Verstellung der Farböne zwischen den hellen und dunklen Bestandteilen des Bildes.
- **Rot** - Zur Verstellung des Rottens des Bilds.
- **Grün** - Zur Verstellung des Grüntons des Bilds.
- **Blau** - Zur Verstellung des Blautons des Bilds.
- **Rauschunterdrückung** - Filtert und verringert das Bildrauschen/Bildstörungen
- **MPEG-Rauschunterdrückung** - Zur Verringerung der sichtbaren, von der MPEG-Kompression verursachten, Störungen.
- **Bewegungs-Steigerung** - Gestaltet die Bildgeschwindigkeit und die Bewegungen von Objekten weicher. Nutzen Sie Motion Enhancement, um Filme mit schnellen Aktionen anzusehen.
- **Aktiver Kontrast** - Optimiert automatisch die "Hintergrundbeleuchtung" und den 'Bildkontrast' anhand der Bildschirmhelligkeit.
- **CMS Farbton** - Hier können Sie die Farbtöne wärmer (rötlicher) oder kälter (bläulicher) einstellen
- **CMS Wert** - ein höherer Wert macht das Bild heller, ein niedriger Wert dunkler
- **CMS Sättigung** - Erhöht oder verringert die Sättigung einer gewählten Farbe

SOUND

Soundmodus - Wählen Sie eine der folgenden Voreinstellungen aus

- **Standard** - Standardeinstellungen
- **Musik** - Hebt Musik gegenüber Sprache hervor
- **Film** - Stellt live und vollen Sound für Filme zur Verfügung
- **Persönlich** - Wählt Ihre eigenen Soundeinstellungen aus
- **Sport** - Hebt Sportgeräusche hervor

Kopfhörer

- **HP+TV** - ermöglicht die gleichzeitige Tonausgabe über TV-Lautsprecher und Kopfhörer.
- **Volume** - Regelt die Lautstärke des Kopfhörers.

Equalizer - Zur Anpassung der Lautstärke verschiedener Tonfrequenzen. Höhen- und Basseinstellungen können nur verstellt werden, wenn der Soundmodus 'Eigene' ausgewählt ist.

Balance - Zur Anpassung der Lautstärke des linken und rechten Lautsprechers.

Autom. Lautstärke - Wenn 'AN' ausgewählt ist, bleibt die Lautstärke ungeachtet des Eingang und der Quelle gleich.

DTS TruSurround - Hier können Sie den Surround Sound Effekt EIN oder AUS schalten.

Digitalausgang - Dies ist der digitale Audioausgang.

Sie können folgende Einstellung auswählen

- **AUS** - AUS
- **Auto** - Wählt automatisch die besten Einstellungen
- **PCM** - Wählen Sie diese Option, wenn Sie ein Hi-Fi Stereogerät verbinden möchten. Pulse Code Modulation (PCM) ist die digitale Wiedergabe eines analogen Signals.

Audiobeschreibung - Zusätzliche Tonspur für Sehbehinderte.

Steht nur bei ausgewählten DTV-Sendungen zur Verfügung.

AB Lautstärke - Zur Lautstärkeeinstellungen der Audiobeschreibung Tonspur.

Tonspur - Auswahl verschiedener Tonspuren/Sprachen für digitales Fernsehen oder Medien.

Audioverzögerung (ms) - Hiermit können Sie die Soundeinstellungen verändern, um das Bild mit der Tonwiedergabe über die Fernsehlautsprecher zu synchronisieren.

SPDIF-Verzögerung (ms) - Hiermit können Sie die Soundeinstellungen verändern, um die Tonwiedergabe von über den digitalen Audioausgang verbundenen externen Lautsprechern mit der Bildwiedergabe zu synchronisieren.

NETZWERK

Netzwerkconfiguration - Zunächst müssen Sie Ihre Verbindungsart auswählen. Sie können zwischen Wi-Fi oder Kabel (LAN) auswählen.

HINWEIS: Zum Anschluss Ihres Fernsehgeräts über Ihr/en Breitband Router oder Modem an das Internet mit einem Netzwerkkabel verwenden Sie bitte ein Cat5-Ethernetkabel.

IP Konfiguration - Einstellung der LAN Netzwerkverbindung

- **Auto** - Verbindet Ihr Fernsehgerät automatisch mit Ihrem Heimnetzwerk (das ist die Standardeinstellung und sie ist sehr empfehlenswert)
- **Manual** - Ermöglicht Ihnen, IP, Netmask, Gateway und DNS Angaben manuell zu verändern.

Wi-Fi Konfiguration - Einstellungen für die drahtlose Netzwerkverbindung

- **Wi-Fi Auto Suche** - Sucht automatisch nach vorhandenen drahtlosen Netzwerken. Wählen Sie das gewünschte Wi-Fi Netzwerk aus und geben dann das Netzwerk-Passwort ein (wenn das Netzwerk mit einem Passwort geschützt ist). Nachdem das Passwort akzeptiert wurde, werden Sie nicht mehr danach gefragt werden.

HINWEIS: Haben Sie bitte etwas Geduld. Der Verbindungsprozess kann einige Minuten dauern. Jedes Mal, wenn das Fernsehgerät eingeschaltet wird, wird es sich automatisch mit dem Netzwerk verbinden, aber das kann ebenfalls einige Zeit dauern.

Netzwerk-Info - Anzeige der Netzwerkeinstellungen.

Netzwerktest - Test der Netzwerkverbindung.

SETUP

OSD Sprache - Hiermit können Sie die Menüsprache verändern.

Audiosprachen - Hier können Sie für einzelne DVB-Kanäle die Audiosprache verändern.

Untertitelsprache - Hier können Sie für einzelne DVB-Kanäle die Sprache der Untertitel verändern.

Gehörlosenhilfe - Wenn das Signal Hörgeschädigt unterstützt, können die Untertitel durch drücken auf „Untertitel“ eingeblendet werden.

Wenn Sie Hörgeschädigt auf AN setzen, und auf einen Kanal schalten, der Hörgeschädigt unterstützt, werden die Untertitel automatisch eingeblendet.

Blauer Bildschirm - Verändert den Hintergrund von durchsichtig in einen blauen Hintergrund, wenn kein Signal angezeigt wird (Nur bei einigen Quellen verfügbar).

Erstinbetriebnahme - Ruft die Ersteinrichtung auf. Werkseinstellungen

- Dies setzt die Menüs auf die Werkseinstellungen zurück.

HDMI CEC* - Hiermit können Sie über HDMI angeschlossene Geräte mit der TV-Fernbedienung steuern.

- **Geräteleiste*** - Hiermit können Sie auf die Gerätemenüs zugreifen und das Menü über die TV-Fernbedienung steuern.
- **Auto Standby*** - Schaltet über HDMI CEC Geräte automatisch an/aus.
- **HDMI ARC*** - Sendet das Audiosignal einer terrestrischen oder Satellitenübertragung kabellos via HDMI an den AV-Receiver. Es sind keine zusätzlichen Audiokabel erforderlich. Diese Funktion steht nur beim HDMI 1 Ausgang zur Verfügung.

* - **Das angeschlossene Gerät muss HDMI CEC unterstützen.**

Bluetooth - Ermöglicht Ihnen, Ihren TV mit einem Bluetooth Audiogerät (z.B. Kopfhörer, Lautsprechern etc) zu verbinden

- **Bluetooth** - Ein-/Ausschalten der Bluetooth-Funktion
- **Scan devices** - Startet die Suche von Bluetooth-Geräten in der Umgebung

HbbTV - Ein-/Ausschalten von HbbTV. Um HbbTV nutzen zu können, muß der TV mit dem Internet verbunden sein und der gewählte Kanal HbbTV unterstützen.

LED Status - Hiermit können Sie die LED Betriebsanzeige EIN oder AUS schalten, wenn das Fernsehgerät läuft. (Wenn diese Option auf AUS eingestellt ist, dann blinkt die LED Betriebsanzeige, wenn die Fernbedienung verwendet wird).

Versionsinfo - Zeigt die TV-Softwareversion an.

Ladenmodus* - Schaltet den Ladenmodus AN/AUS.

* - **nur verfügbar, wenn der Ladenmodus während der Ersteinrichtung ausgewählt wurde.**

KANAL

DVB Antenne - Auswahl der Art des DTV Signals

- **Terrestrisch** - Antenne (DVB-T)
- **Kabel** - Kabel (DVB-C)

Automatische Sendersuche - Hiermit können Sie das Fernsehgerät erneut nach allen verfügbaren digitalen Kanälen, digitalen Radiosendern und analogen Kanälen suchen lassen.

Manuelle Analog Suche - Hiermit können Sie das Analogsignal manuell einstellen.

Manuelle DTV Suche - Hiermit können Sie das Digitalsignal manuell einstellen.

Programme bearbeiten - Hiermit können Sie Kanäle löschen, überspringen oder den Favoriten hinzufügen.

- **Rote Taste** - gewählten Kanal löschen
- **Grüne Taste** - gewählten Kanal umbenennen
- **Gelbe Taste** - gewählten Kanal verschieben. Gehen Sie mit dem Cursor auf den Kanal, den Sie verschieben möchten und drücken Sie die gelbe Taste. Nun können Sie mit der Pfeiltasten Hoch/Runter den Kanal auf die gewünschte Position verschieben. Drücken Sie die gelbe Taste erneut, um die neue Positione zu bestätigen.
- **Blau Taste** - gewählten Kanal überspringen. Zum Überspringen ausgewählte Kanäle werden dann nicht angezeigt, wenn Sie die CH+ oder CH- Tasten drücken.

Signalinformation - Information über das DVB Signal.

CI-Informationen - Für Bezahlfernsehen benötigen Sie eine „Smartcard“, die Sie in das Fernsehgerät einstecken müssen. Wenn Sie Bezahlfernsehen abonnieren, dann erhalten Sie vom Anbieter eine „CAM“ und eine „Smartcard“. Die „Smartcard“ müssen Sie in den ALLGEMEINEN SCHNITTSTELLEN PORT (CI Card In) einstecken.

Kalender - Liste Ihrer Programmerrinnerungen

Schüsselrichtung - Dieses Menü ist nur im DVB-S2 Modus verfügbar. Hier können die Satellitenart, Ihren Transponder und Ihren LNB-Type usw. auswählen.

UHRZEIT

Uhr - Zur Einstellung von Datum und Uhrzeit.

Ausschaltzeit - Zur Auswahl einer vorgegebenen Zeit, zu der das Fernsehgerät sich ausschalten soll.

Einschaltzeit - Zur Auswahl einer vorgegebenen Zeit, zu der das Fernsehgerät sich ausschalten, welcher Kanal gezeigt, welche Quelle an sein und auch welche Lautstärke eingestellt sein soll. Diese Funktion kann so eingestellt werden, das sie sich täglich oder an einem bestimmten Tag wiederholt.

Einschlaf-Timer - Zur Einstellungen des Sleep Timer, damit sich das Fernsehgerät nach dem eingestellten Zeitraum von selbst ausschaltet. Aus -> 10 Min -> 20 Min -> 30 Min -> 60 Min -> 90 Min -> 120 Min -> 180 Min -> 240 Min.

OSD Timer - Hiermit können Sie die Zeit einstellen, die das On-Screen Menü auf dem Bildschirm bleibt, bis es wieder verschwindet.

Auto Standby - Einstellung für das Auto Standby in Stundenabständen: Aus -> 3 Std. -> 4 Std. -> 5 Std.

Zeitzone - Zur Änderung Ihrer aktuellen Zeitzone.

TIME - Sie können folgende Funktionen auswählen

- **Auto** - TV übernimmt automatisch die aktuelle Zeit aus dem DTV oder Internet
- **Manuell** - Manuelle Eingabe der Zeit

SPERRE

System sperren - Hiermit können Sie das Menü sperren und entsperren. Sie werden gebeten, ein 4-stelliges Passwort einzugeben. Verwenden Sie den ◀ Knopf, um die Passworteingabe zu beenden. Verwenden Sie den ▶ Knopf zum Löschen. Das Standardpasswort ist 0000.

Kennwort setzen - Änderung des Standardpassworts.

Sender Sperren - Sperrt einzelne Fernsehkanäle

Jugendschutz - Sperrt Fernsehkanäle anhand von Altersbeschränkungen.

Tastensperre - Sperrt die Fernsehkнопfen

- **Aus** - Alle Fernbedienungsknöpfe sind entsperrt.
- **Partiell** - Nur der Standby Knopf ist entsperrt.
- **Voll** - Alle Fernbedienungsknöpfe sind gesperrt.

SOFTWARE UPDATE

Software Update (USB) - In gewissen Zeitabständen bringen wir neue Firmware (als Download verfügbar) heraus, um den Betrieb des Fernsehgeräts zu verbessern. Mit diesem Menü können Sie neue Software/ Firmware in Ihr Fernsehgerät installieren. Weitere Einzelheiten, wie man dies macht, werden mit der Firmware mitgeliefert. Setzen Sie sich mit der HelpLine in Verbindung oder sehen Sie auf der www.sharp.eu Internetseite nach.

Software Update (NET) - Ermöglicht, die TV-Software über das Internet zu aktualisieren. Diese Funktion sucht nach neuer Software und aktualisiert sie, wenn erforderlich.

HINWEIS: Jedes Mal, wenn das Fernsehgerät eingeschaltet wird, sucht es nach neuen Softwareversionen. Wenn eine neue Version gefunden wird, werden Sie gefragt, ob Sie sie herunterladen und installieren möchten. Wenn Sie 'Yes' auswählen, wird das Fernsehgerät mit der neuesten Software aktualisiert. Sie müssen ein USB Speichergerät mit mindestens 200 MB freiem Speicherplatz an Ihr Fernsehgerät anschließen, damit die Aktualisierung startet.

ACHTUNG: Schalten Sie das Fernsehgerät nicht vor der Beendigung der Aktualisierung aus!

AQUOS NET+

AQUOS NET+ gibt Ihnen die Möglichkeit, auf Ihrem AQUOS LCD TV zahlreiche verschiedene Anwendungen aufzurufen oder im Web zu surfen. Um das AQUOS NET+ Menü aufzurufen, müssen Sie auf den NET+ Knopf auf der Fernbedienung drücken oder es im TV Multimediemenü auswählen.

HINWEIS: Bitte warten Sie, bis sich das Fernsehgerät mit dem Wi-Fi Netzwerk verbunden hat. Dies kann nach Einschalten Ihres Fernsehgeräts einige Minuten dauern.

Sie können mit den Richtungsknopfen **▲/▼/◀/▶** durch das Menü navigieren. Drücken Sie auf den [OK] Knopf, wenn Sie einen Eintrag bestätigen möchten, den Sie abspielen oder ansehen möchten. Für 'einen Schritt zurück' drücken Sie auf den [Menu] Knopf drücken und zum Aufruf der zusätzlichen Funktionen können Sie die Farbknöpfe verwenden. Um AQUOS NET+ zu beenden, drücken Sie auf den [EXIT] Knopf.

Home - Startbildschirm mit den empfohlenen Filmen und kürzlich geöffneten Anwendungen

Browser - Öffnet den Standardinternetbrowser.

- **Roter Knopf** - Heranzoomen
- **Grüner Knopf** - Heraus zoomen
- **Gelber Knopf** - Seite neu aufrufen
- **Blauer Knopf** - Rückkehr zum Browser Startbildschirm.

Movies - Öffnet eine Liste der vorhandenen Filme

TV Shows - Öffnet eine Liste der vorhandenen Fernsehsendungen

Music - Öffnet eine Liste der vorhandenen Musikstücke und Musikvideos

Watchlist - Öffnet eine Liste mit Filmen, die Sie sich später ansehen können

Apps - Öffnet eine Liste der vorhandenen Anwendungen

Login - Erstellen Sie ein Konto oder ein Login für ein vorhandenes Konto, um Ihr AQUOS NET+ zu personalisieren.

Settings - Filterung der Anwendung auf der Basis der gewählten Sprachen.

RÜCKSTELLUNG DER BENUTZEREINSTELLUNGEN: Wenn Sie alle Ihre Benutzereinstellungen auf AQUOS NET+ vollständig zurück setzen möchten, müssen Sie zunächst das Settings Menü des Portals aufrufen und dann auf den GELBEN Knopf auf Ihrer Fernbedienung drücken. Wählen Sie im nächsten Bildschirm YES mit dem Cursor aus und drücken dann auf Ihrer Fernbedienung auf OK, um das Rücksetzen der Einstellungen zu bestätigen.

HINWEIS: Wir verbessern ständig unsere Produkte, um den Kundenwünschen gerecht zu werden. Daher wird das AQUOS NET+ laufend von uns mit neuen Inhalten ergänzt. Die Anwendungen und Inhalte des AQUOS NET+ können ohne Vorankündigung geändert werden. Einige der Funktionen und Inhalte können in Ihrem Land nicht verfügbar sein.

7 Tage Fernsehführer

Der Fernsehführer ist im TV-Digitalmodus vorhanden. Er bietet Informationen über zukünftige Sendungen (wenn vom Digitalkanal unterstützt). Sie können die Beginn- und Endzeiten aller Programme und allen Kanälen für die nächsten 7 Tage sehen und Erinnerungen setzen.

1. Drücken Sie auf [TV FÜHRER]. Der folgende 7 Tage TV Führer erscheint.

2. Sie können mit **▲/▼/◀/▶** durch das Menü navigieren.

Jetzt können Sie:

Durch Drücken des GRÜNEN Knopfs eine Erinnerung setzen.

Sich den Vortag durch Druck auf den GELBEN Knopf ansehen.

Sich den nächsten Tag durch Druck auf den BLAUEN Knopf ansehen.

[INFO] zeigt detaillierte Informationen über die gewählte Sendung an

3. Drücken Sie auf [EXIT], um den 7 Tage TV Führer zu schließen.

MHL

MHL Port (HDMI 3) - MHL ist eine kabelgebundene Lösung, die es Ihnen erlaubt, Inhalte von Ihrem Telefon oder Tablet in höchster Qualität auf Ihren TV zu übertragen. Bei der Verbindung mit einem MHL Kabel (gesondert zu erwerben) zwischen Ihrem Mobilgerät und TV können Sie alle Videos, Spiele und Fotogra en direkt auf Ihr TV überspielen. MHL spiegelt lediglich den Bildschirm Ihres Mobilteils und so bleiben alle Anwendungen funktionsfähig, zudem wird Ihr Mobilteil während der Verbindung aufgeladen.

USB Aufzeichnung - Digitalmodus

Die PVR Funktion ist in Deutschland, Österreich und der Schweiz nicht verfügbar.

Typenschild

Markenzeichen:	SHARP		
Modell:	LC-43CUF8462ES	LC-49CUF8462ES	LC-55CUF8462ES
Energieeffizienzklasse:	A	A	A
Sichtbare Bildschirmgröße (diagonal):	43" / 109cm	49" / 123cm	55" / 139cm
Stromverbrauch im eingeschalteten Zustand:	69,0 W	89,0 W	110,0 W
Jährlicher Stromverbrauch*:	101 kWh	130 kWh	161 kWh
Standby Stromverbrauch**:	<0,50 W	<0,50 W	<0,50 W
Stromverbrauch ausgeschaltet:	N/A		
Bildschirmauflösung:	3840 (H) × 2160 (V)	3840 (H) × 2160 (V)	3840 (H) × 2160 (V)

*- *Stromverbrauch von XYZ kWh je Jahr auf der Grundlage des Stromverbrauchs eines Fernsehgeräts, dass an 365 Tagen für 4 Stunden am Tag eingeschaltet ist. Der tatsächliche Stromverbrauch hängt davon ab, wie das Fernsehgerät verwendet wird.*

** - *wenn das Gerät mit der Fernbedienung ausgeschaltet wurde und keine Funktion aktiv ist*

Importantes consignes de sécurité



Svp, lire ces consignes de sécurité et respecter les avertissements suivants avant que l'appareil ne soit actionné:

Afin d'éviter un incendie, maintenir toujours les bougies et autres flammes nues éloignées de ce produit.



- La TV d'un poids de plus de 20 kg doit être soulevée et portée par au moins deux personnes.
- Cette TV ne contient aucune pièce qui pourrait être réparée par l'utilisateur. En cas de défaut, contacter le fabricant ou l'agent autorisé qui assure le service après-vente. Le contact avec certaines parties situées à l'intérieur de la TV pourrait mettre votre vie en danger. La garantie ne couvre pas les défauts provoqués par des réparations effectuées par des tiers non autorisés.
- Ne pas enlever la partie arrière de l'appareil.
- Cet appareil est conçu pour la réception et la reproduction des signaux vidéos et sonores. Toute autre utilisation est interdite.
- Ne pas exposer la TV aux égouttements ou éclaboussures de liquides.
- Pour déconnecter la télévision de l'alimentation électrique, veuillez débrancher la fiche de la prise d'alimentation.
- Si le cordon d'alimentation est endommagé, il doit être remplacé par le fabricant, un agent du service après-vente ou des personnes de qualifications similaires afin d'éviter un risque.
- La distance idéale pour regarder une TV est approximativement équivalente à cinq fois la diagonale de l'écran. Les réflexions d'autres sources lumineuses sur l'écran peuvent altérer la qualité de l'image.
- S'assurer que la TV dispose d'une ventilation suffisante et qu'elle n'est pas à proximité d'autres appareils et d'autres meubles.
- Pour la ventilation, installer le produit à 5 cm du mur au minimum.
- S'assurer que les ouvertures de ventilation sont dégagées des articles tels que des journaux, des nappes de table, des rideaux, etc...
- La TV est conçue pour être employée sous un climat modéré.
- La TV est conçue exclusivement pour une utilisation dans un endroit sec. Quand on utilise la TV à l'extérieur, s'assurer qu'elle est protégée contre l'humidité (pluie, éclaboussures d'eau). Ne jamais exposer la TV à l'humidité.
- Ne placez pas d'objets, de récipients remplis de liquide, comme des vases, etc..., sur la télévision. Ces récipients pourraient être renversés, ce qui mettrait en danger la sécurité électrique. Placer la TV exclusivement sur des surfaces plates et stables. Ne placer aucun objet tel qu'un journal ou une couverture, etc. sur ou sous la TV.
- S'assurer que l'appareil n'est posé sur aucun câble électrique qui pourrait ainsi être endommagé. Les téléphones mobiles et autres dispositifs tels que les adaptateurs WLAN (Réseau local sans fil), les caméras de surveillance avec transmission sans fil du signal, etc. peuvent causer de l'interférence électromagnétique et ne devraient pas être placés près de l'appareil.
- Ne pas placer l'appareil près d'éléments chauffants ou dans un endroit exposé à la lumière directe du soleil cela ayant un effet négatif sur le refroidissement de l'appareil. La chaleur accumulée est dangereuse et peut sérieusement réduire la vie de l'appareil. Afin d'assurer la sécurité, demander à une personne qualifiée d'enlever la poussière de l'appareil.
- Essayer d'empêcher l'endommagement des câbles ou adaptateurs du secteur. L'appareil ne peut être connecté qu'aux câbles ou adaptateurs du secteur.
- Les orages sont dangereux pour tous les appareils électriques. Si le secteur ou le câblage aérien est frappé par la foudre, l'appareil peut être endommagé, même s'il était éteint. Il faudrait débrancher tous les câbles et connecteurs de l'appareil avant un orage.
- Pour nettoyer l'écran de l'appareil, utiliser seulement un tissu humide et doux. Employer seulement de l'eau propre, jamais de détergents et en aucun cas des dissolvants.
- Placer la TV près du mur pour éviter la possibilité de la faire tomber en la poussant.
- AVERTISSEMENT - Ne placez jamais une télévision dans un emplacement instable. Une télévision peut tomber, causant de graves blessures corporelles, voire la mort. De nombreuses blessures, particulièrement chez les enfants, peuvent être évitées en prenant de simples précautions telles que:
 - Utiliser des meubles de télévision recommandés par le fabricant.
 - N'utiliser que des meubles pouvant supporter la télévision de manière sûre.
 - S'assurer que la télévision ne dépasse pas du bord du meuble la supportant.
 - Ne pas placer la télévision sur un haut meuble (par exemple, armoire ou étagères) sans ancrer le meuble et la télévision à un support adapté.
 - Ne pas placer la télévision sur un tissu ou autre matériau pouvant être entre la télévision et le meuble de support.
 - Éduquer les enfants sur les dangers de grimper sur les meubles pour atteindre la télévision ou ses commandes.
 - S'assurer que les enfants ne puissent pas grimper ou attraper la télévision.
 - Si votre télévision existante est conservée et changée d'emplacement, les considérations ci-dessus s'appliquent aussi.
- Les instructions exposées ci-dessous sont une manière plus sûre d'installer la TV par fixation murale, supprimant ainsi la possibilité qu'elle tombe vers l'avant et provoque des blessures et des dégâts.
- Cette méthode est également utile si la TV est à placer sur une surface de verre ou si l'on ne souhaite pas visser quoi que ce soit dans les meubles.
- Pour ce type d'installation une corde d'attache est nécessaire
 - A) En utilisant un ou deux trous pour la fixation murale et les vis (les vis sont déjà fournies dans les trous pour la fixation murale), attacher une extrémité de la corde d'attache à la TV.
 - B) Fixer l'autre extrémité de la corde d'attache au mur.
- Le logiciel sur votre TV et la disposition du menu à l'écran (OSD) peuvent être changés sans communication préalable.

Avertissement:

- Ne jamais relier un dispositif externe à un appareil sous tension. Éteindre non seulement la TV mais également les dispositifs qui lui sont reliés! Re-liaison la fiche de la TV à la prise murale après avoir relié tous les dispositifs externes et l'antenne!
- Assurer toujours le libre accès à la fiche secteur de la TV.
- L'appareil n'est pas conçu pour un usage dans un lieu de travail équipé de moniteurs.
- L'utilisation systématique des écouteurs à un niveau de volume élevé peut conduire à des dommages irréversibles de l'audition.
- Assurer l'élimination de cet appareil et de tous les composants y compris les batteries, en conformité avec les normes environnementales. Dans le doute, entrer en contact avec l'autorité locale pour les détails concernant le recyclage.
- Tout en installant l'appareil, se souvenir que les surfaces des meubles sont traitées avec divers vernis, plastiques, etc. ou qu'elles peuvent être cirées. Les produits chimiques contenus dans ces produits peuvent avoir une réaction avec le support de la TV. Ceci pourrait faire que des morceaux de matériaux collent à la surface des meubles, qu'il sera difficile d'enlever, voire impossible.
- L'écran de la TV a été fabriqué selon des conditions de qualité supérieure et a été examiné en détail plusieurs fois, pour détecter les pixels défectueux. En raison des propriétés technologiques du processus de fabrica-

tion, il n'est pas possible d'éliminer l'existence d'un nombre restreint de points défectueux sur l'écran (même avec soin extrême, au cours de la production). Ces pixels défectueux ne constituent pas un défaut en termes de condition de garantie si leur ampleur n'est pas plus grande que les limites définies par la norme DIN.

- Le fabricant ne saurait être tenu responsable de tout problème lié au service client relatif au contenu ou aux services d'une tierce partie. Tout commentaire, question ou service relatif aux blessures résultant d'un contenu ou service tiers doit être dirigé au fournisseur du contenu ou service approprié.
- Il existe de nombreuses raisons pouvant vous empêcher d'accéder au contenu ou aux services de l'appareil non directement liées à l'appareil, y compris, mais non limitées à, une panne de courant, un problème de connexion internet ou de configuration de votre appareil. Universal Media Corporation, ses directeurs, employés, agents, prestataires et affiliés ne sauraient être tenus responsables de vous ou de tout autre tierce partie quant à de telles pannes ou problèmes de maintenance, quelle que soit la cause ou que le problème n'ait pu ou non être évité.
- Tous les contenus et services tiers accessibles via cet appareil vous sont fournis « tel quel » et « tel que disponible » et Universal Media Corporation et ses affiliés ne sauraient formuler aucune garantie ou représentation de quelque nature que ce soit, expresse ou tacite, y compris, mais sans s'y limiter, d'absence de contrefaçon, d'adéquation à un usage particulier, de disponibilité, de précision, de complétude, de sécurité, de titre, d'utilité, de manque de négligence ou d'erreur, de fonctionnement ininterrompu ou d'utilisation du contenu ou des services fournis ou du contenu ou que le contenu ou les services répondront à vos exigences et attentes.
- « Universal Media Corporation » n'est pas un agent de tels fournisseurs tiers et n'assume aucune responsabilité des actes et omissions de tels fournisseurs tiers de contenu ou de services, ou de tout aspect du contenu ou des services liés à de tels fournisseurs.
- En aucun cas « Universal Media Corporation » et/ou ses affiliés ne pourront être tenus responsables envers vous ou un tiers de tout dommage direct, indirect, accidentel, punitif, consécutif ou tout autre type de dommage, de la responsabilité soit faites sur la base d'un contrat, de la responsabilité civile, d'une violation de garantie, d'une responsabilité stricte ou autre et que Universal Media Corporation et/ou ses affiliés n'aient été ou non avisés de la possibilité de telles dommages.

Information importante concernant l'utilisation des jeux vidéos, des ordinateurs, des légendes et d'autres affichages d'image fixe.

- L'utilisation prolongée du matériel d'émission d'image fixe peut causer une "image fantôme" permanente sur l'écran LCD (ceci étant désigné parfois inexactement "brûlure d'écran"). Cette image fantôme est alors visible de manière permanente sur l'écran d'arrière-plan. C'est un dommage irréversible. Il est possible d'éviter de tels dommages en suivant les instructions suivantes ci-dessous:
- Ramener le réglage de la luminosité ou du contraste à un niveau minimum de visibilité.
- Ne pas afficher l'image fixe pendant une longue période. Éviter l'affichage de:
 - l'horaire du télétexte et les diagrammes,
 - le menu de la TV ou du DVD, par exemple le contenu du DVD,
 - En mode „Pause“ (maintien): Ne pas employer ce mode longtemps, par exemple tout en observant un DVD ou une vidéo.
 - Arrêter s'il n'est pas utilisé.

Batteries

- Observer la polarité correcte en insérant les batteries.
- Ne pas exposer les batteries aux températures élevées et ne pas les placer dans des endroits où la température pourrait augmenter rapidement, par exemple près d'un feu, ou directement à la lumière solaire.



Cd

- Ne pas exposer les batteries à la chaleur rayonnante excessive, ne pas les jeter au feu, ne pas les démonter et ne pas essayer de
- recharger les batteries non-rechargeables. Elles peuvent fuir ou exploser.
 - Ne jamais utiliser ensemble des batteries différentes ou mélanger les neuves et les usagées.
 - Se débarrasser des batteries d'une manière respectueuse de l'environnement.
 - La plupart des pays de l'Union Européenne règlent par la loi la mise au rebut des batteries.

Mise au rebut

- Ne pas se débarrasser de la TV avec les déchets ménagers non triés. La renvoyer à un point de ramassage indiqué pour le recyclage WEEE (déchets d'équipements électriques et électroniques). Agir ainsi, aide à conserver les ressources et à
- protéger l'environnement. Entrer en contact avec le détaillant ou les autorités locales pour plus d'information.



Déclaration CE:

- Par la présente, Universal Media Corporation déclare que cette TV LED est conforme aux principales exigences et autres clauses pertinentes de la directive européenne 1999/5/EC. <http://www.sharp.eu/av/documents-of-conformity>

Marques déposées

- Les termes HDMI et HDMI High-Definition Multimedia Interface et logo HDMI sont protégés par le droit d'auteur et sont la propriété de HDMI Licensing, LLC aux États-Unis et dans d'autres pays.
- Le logo "HD TV" est une marque commerciale de DIGITALEUROPE.
- Le logo "HD TV 1080p" est une marque commerciale de DIGITALEUROPE.
- Le logo DVB est la marque déposée de Digital Video Broadcasting - DVB - Project.
- Fabriqué sous licence de Dolby Laboratories. Dolby, Dolby Audio et le symbole double-D sont des marques déposées de Dolby Laboratories.
- Pour les brevets DTS, référez-vous à <http://patents.dts.com>. Fabriqué sous licence de DTS Licensing Limited. DTS, le sigle et l'association de DTS et du sigle sont des marques déposées et DTS TruSurround et les DTS 2.0+Digital Out sont des marques de commerce de DTS Inc. © DTS, Inc. Tous droits réservés.
- YouTube et le logo YouTube sont des marques déposées de Google Inc
- Le logo Wi-Fi CERTIFIED est une marque de certification de la Wi-Fi Alliance.
- Wi-Fi CERTIFIED Miracast et Miracast sont des marques déposées Wi-Fi Alliance.
- DLNA, le logo DLNA et DLNA CERTIFIED sont des marques déposées, marques de service ou des marques de certification de la Digital Living Network Alliance.
- MHL et le logo MHL sont des marques de commerce, marques de services ou marques déposées de MHL, LLC aux États-Unis et/ou dans d'autres pays.
- La marque et les logos Bluetooth® sont des marques déposées de Bluetooth SIG., Inc.

Ce qui est inclus dans la boîte

La fourniture de cette TV inclut les pièces suivantes:

• 1x TV	• 1x un câble RF
• 1x Télécommande	• 1x Pack d'installation du support TV et jeu de vis pour fixation murale
• 2x batterie AAA	• 1x Manuel d'utilisation
• 1x Mini cordon adaptateur composite	• 1x Mini cordon adaptateur composite
• 1x Mini cordon adaptateur SCART	

Fixation du support

Suivre les instructions à la dernière page de ce manuel d'utilisation.

Pour commencer - mise en place initiale

1. Insérer les batteries fournies dans la télécommande.
2. En utilisant le câble RF fourni, relier la TV à la prise murale de l'antenne TV.
3. Pour raccorder à internet avec une connexion filaire, connectez un câble Ethernet/Cat 5 (non compris) entre votre TV et votre modem/routeur haut débit. Si vous souhaitez vous connecter via Wi-Fi, veuillez suivre les instructions du GUIDE D'INSTALLATION électronique (point 7, ÉTAPE 2 ci-dessous).
4. Relier le câble d'alimentation à la prise de courant. Apparition de la vue **Première Installation**.
5. S'il n'apparaît pas, pressez et gardez pressé le stick de contrôle à l'arrière de la TV jusqu'à ce que le menu spécial apparaisse. Choisissez l'option Pair Again (Apparier à nouveau). **Pressez et gardez pressées les touches bleue et jaune pendant quelques secondes sur la télécommande, jusqu'à ce que la LED blanche sur la partie avant de la TV clignote cinq fois.** Pressez [MENU] puis 8-8-8-8 et l'écran de première d'installation apparaîtra.
6. Pour modifier l'un de ces réglages par défaut, utiliser les boutons de défilement ▲/▼/◀/▶. Pour quitter le menu à tout moment, presser le bouton [EXIT].
7. **Veuillez régler les paramètres requis dans le GUIDE D'INSTALLATION.**
ÉTAPE 1 - Réglage de la langue du Menu TV.
ÉTAPE 2 - Réglage de la connexion réseau Si vous souhaitez sauter cette étape et connecter la TV au réseau plus tard, veuillez choisir Skip Network Setting (Passer l'étape de réglage du réseau)
ÉTAPE 3 - Sélectionner l'emplacement de la TV. Pour une utilisation domestique, veuillez sélectionner Home (Maison). Pour le mode de démonstration en magasin, veuillez sélectionner Store (Magasin).
ÉTAPE 4 - Choisissez les options de tuner TV numérique:
Antenne DVB - Il est possible de choisir entre Terrestre (DVB-T), Câble (DVB-C) ou Satellite (DVB-S)*.
Mode de syntonisation - Choisir d'accorder uniquement la TV numérique (DTV), analogique (ATV) ou à la fois, la numérique et l'analogique (DTV + ATV).
Pays - Installer le pays recherché.
Opérateur - Sélectionner le fournisseur de Câble. Si le distributeur du câble ne figure pas dans la liste, sélectionner Others (Autres). (Disponible seulement si l'Antenne DVB est placée sur CÂBLE)
8. **Choisissez [Auto Start] (Démarrage auto) et pressez la touche [OK] pour démarrer le processus de syntonisation.**

9. **Préréglages optionnels des canaux DVB-C:**
 Maintenir comme recommandé, tous les réglages par défaut.
Si les canaux DVB-C ne sont pas trouvés, entrer en contact avec le fournisseur de réseau pour connaître la "Identification du réseau" valide. Exécuter alors une nouvelle recherche. Presser [MENU], sélectionner "Identification du réseau" et entrer l'identification du réseau.
Choisissez [Auto Tuning] (Syntonisation auto) et pressez la touche [OK] pour démarrer le processus de syntonisation.
10. **Préréglages optionnels des canaux DVB-S2:**
 Sélectionner "Satellite" dans "Antenne DVB" dans le menu pour les préréglages optionnels des canaux. A cet emplacement, il est possible de choisir entre les divers satellites. Une fois le choix accompli, la liste des canaux du satellite défini sera disponible pour être importée dans le système de TV.
Confirmer avec le bouton [OK] de la télécommande pour lancer le balayage.

CONSEIL: Si des canaux sont manquants, cela provient vraisemblablement de la puissance du signal, il faudrait alors envisager de relier à un amplificateur de signal et syntoniser à nouveau la TV.

Télécommande

Télécommande contrôlée par radio - Ne plus viser en direction de la TV! Se référer à l'image de la télécommande à la deuxième page de ce manuel d'utilisation.

1. **⏻ STANDBY (Veille)** – Allumer la TV quand elle se trouve en Veille ou vice versa.
2. **NET+** – Affiche le menu AQUOS NET+.
3. **🔇 MUTE (Sourdine)** – Mettre le son en sourdine ou vice versa.
4. **0-9** – pour sélectionner directement les canaux TV.
5. **YouTube** – Affiche l'application Youtube.
6. **SMART** – Affiche le menu SMART MEDIA.
7. **SOURCE** – Pour afficher le menu d'une entrée/source.
8. **TV GUIDE (Guide TV)** – Ouvre le guide hebdomadaire de la TV (Mode numérique).
9. **↺** – Pour retourner au canal précédemment regardé.
10. **DTV (TV numérique)** – Commuter vers la source numérique de la TV.
11. **VOL ▲/▼** – Pour augmenter/ diminuer le volume du son.
12. **FAV** – Pour afficher les favoris du menu.
13. **INFO** – Presser une fois pour l'information actuelle/suivante du canal. Presser deux fois pour les informations de programme à propos du programme en cours.
14. **CH ▲/▼** – Pour monter ou descendre dans la liste des canaux à obser.
15. **SUBTITLE (Sous-titre)** – Pour commuter le dialogue au bas de l'écran (marche/arrêt).
16. **TELETEXT** – Mode télétexte - Pour afficher le télétexte
17. **MENU** – affiche le menu sur l'écran (Option OSD).
18. **BACK** – Retour au menu précédent.
19. **EXIT (Sortie)** – Sortir de tous les menus.
20. **(▲/▼/◀/▶/OK)** – Permet de naviguer sur les menus de l'écran et d'ajuster les réglages du système selon l'option recherchée. Pressez ▲ pour changer le mode d'image lorsque vous regardez la télévision. Pressez ▼ pour changer le mode de son lorsque vous regardez la télévision.
21. **⏮** – Pour actionner le mode de rebobinage rapide.
22. **⏭** – Pour actionner le mode d'avance rapide.
23. **⏸** – Lecture/pause
24. **Rec¹** – Enregistrement d'une vidéo personnelle (PVR)
25. **⏪** – Pour relancer le chapitre en cours
26. **⏩** – Pour avancer au prochain chapitre
27. **■** – Pour arrêter la lecture
28. **Rec List¹** – Ouvre la liste des enregistrements.
29. **BOUTONS DE COULEURS** – Télétexte additionnel et fonctions OSD

¹ - disponible uniquement avec la fonction PVR

Stick de contrôle TV

Le stick de contrôle TV est situé près du coin inférieur gauche de la partie arrière de la TV. Vous pouvez l'utiliser à la place de la télécommande pour contrôler la plupart des fonctions de votre TV.

Lorsque la TV est en mode veille:

- pression brève du stick de contrôle - Mise en route

Lorsque vous regardez la TV:

- GAUCHE/DROITE – volume haut/bas
- HAUT/BAS – chaîne suivante/précédente
- pression brève - Affiche le menu
- pression longue - Mise en veille

Dans le menu:

- GAUCHE/DROITE/HAUT/BAS – navigation du curseur sur les menus à l'écran
- pression brève - OK/Confirmer l'élément sélectionné
- pression longue - Retour au menu précédent

Choix du mode Entrée/Source d'entrée

Pour commuter entre les différentes entrées/connexions.

En utilisant les boutons de la télécommande:

a) Presser [SOURCE/ AV] - Le menu de la source apparaît.

- Presser [▼] ou [▲] pour sélectionner l'entrée recherchée.
- Presser [OK].

b) Utilisation du stick de contrôle TV:

- Pressez brièvement le stick de contrôle pour entrer dans le menu.
- Pressez le stick de contrôle vers le bas et naviguez vers le menu SOURCES.
- Pressez brièvement le stick de contrôle pour entrer le menu SOURCES.
- Avec le stick de contrôle, choisissez l'entrée ou la source requise.
- Avec une pression brève du stick de contrôle, vous changerez l'entrée ou la source tel que désiré.

Connexions

Voir le tableau des types de connecteur pour les différents modèles disponibles à la page 68.



USB

USB 2.0-Entrée 1, 2; USB 3.0-Entrée 3



HDMI entrée HDMI 1 (ARC), 2, 3(MHL)

HDMI2.0-Entrée 1, 2, 3



Lecteur de carte SD

Carte SD-Entrée



Mini AV

Entrée vidéo et composant / Entrée audio vidéo



Mini YPbPr

Entrée HD du composant Mini



PERITEL

Mini PERITEL-Entrée



ENTRÉE carte CI

Entrée CI



Entrée RF

Entrée antenne RF / TV



Entrée satellite

Entrée satellite



Sortie audio numérique optique

Sortie numérique optique



RJ 45

Ethernet



CASQUE D'ÉCOUTE

Sortie 3.5mm du casque d'écoute



D-link

entrée de service uniquement

Navigation du menu TV

Presser le bouton [MENU] de la télécommande pour accéder au menu. Presser [OK] pour entrer un menu. Pour modifier l'un de ces réglages par défaut, utiliser les boutons de défilement (▲/▼/◀/▶). Presser le bouton [OK] pour confirmer les réglages. Pour quitter le menu à tout moment, presser le bouton [EXIT] (Sortie).

AQUOS NET+

Accueil - raccourci vers la page d'accueil

Navigateur - raccourci vers le navigateur web par défaut.

Films - raccourci vers les films

Séries TV - raccourci vers les séries TV

Musique - raccourci vers la musique

Liste de lecture - raccourci vers la liste de lecture

Applications

Portail app - raccourci vers le portail des applications Smart AQUOS NET+.

Applications préinstallées - applications populaires préinstallées, comme YouTube, Facebook, Twitter, etc., immédiatement disponibles.

Smart media

Carte multimédia USB/SD - Le mode multimédia permet la lecture du contenu sauvegardé sur une clé USB / Carte SD. Le contenu sera divisé en différents types de fichier: Photo, Musique et Film. L'option fichier s'affichera et vous permettra de lire tous les fichiers supportés.

- Vous pouvez naviguer à travers le menu en utilisant les boutons ▲/▼/◀/▶. Pour confirmer le fichier que vous souhaitez lire/visualiser, pressez le bouton [OK].
- Sélectionnez le disque requis. (si votre disque ne compte qu'une partition, vous ne verrez qu'un seul élément).
- Vous pouvez maintenant accéder ce disque. Pressez OK pour visualiser.
- Durant la lecture de contenu, vous pouvez contrôler les modes de lecture en utilisant les boutons de la télécommande ou en ouvrant le menu de navigation de lecture et en sélectionnant les boutons ▲/▼/◀/▶ et [OK] à l'écran.

NOTE: Les câbles de prolongation USB ne sont pas recommandés car ils peuvent causer une réduction de la qualité de l'image/audio et des interruptions pendant la lecture du contenu USB.

Serveur multimédia - Recherche automatiquement un serveur multimédia numérique (DMS) connecté à votre réseau domestique et active la lecture du contenu stocké sur le serveur multimédia

NOTES: La fonction Serveur multimédia n'est pas fournie par le fabricant de votre TV, vous pouvez télécharger un logiciel tiers et l'installer sur votre ordinateur ou NAS.

Connexion sans fil* - Vous permet de lire le contenu de votre smartphone ou de votre tablette sur votre écran TV. La connexion sans fil est établie via Wi-Fi Direct, un accès au réseau Wi-Fi n'est donc pas requis. Vous pouvez partager du contenu depuis votre smartphone ou tablette fonctionnant sous Android 4.4 ou plus récent.

WiDi (Wireless Display)* - vous permet de diffuser facilement des films, des vidéos, des photos et de la musique directement sur votre écran de télévision. Vous aurez besoin d'un ordinateur portable, d'un smartphone ou d'une tablette équipée de la technologie Intel® WiDi.

* - **Cette fonction n'est disponible que sur certains smartphones et ordinateurs portables.**

Sources

À partir de ce menu, vous pouvez changer votre signal d'entrée TV entre différents appareils source connectés.

Réglages

IMAGE

Mode Image - Choisir les préréglages suivants.

- **Standard** - Réglages par défaut
- **Film** - Couleurs plus claires et moins de luminosité
- **Jeu** - Mode optimal pour le jeu. La TV éteindra toutes les fonctions de post-traitement de l'image afin de minimiser le lag.
- **PC** - Mode optimal pour lire du texte.
- **Cinéma** - Les films sont lus au dédit de trame d'origine (24/25 images par seconde) afin d'obtenir l'impression d'un vrai cinéma.
- **Personnel** - Permet de modifier manuellement tous les réglages.
- **Eco** - Consommer 15% de moins d'énergie.
- **Dynamique** - Réglages recommandés pour les images à déplacement rapide.

Contraste - Commuter l'équilibre entre noir et le blanc.

Luminosité - Augmenter ou diminuer la luminosité de l'image.

Couleur - Augmente la couleur du noir et du blanc.

Ton - Permet d'augmenter ou de diminuer le niveau de la teinte de l'image (pour le signal NTSC uniquement).

Netteté - Augmente ou diminue la netteté de l'image.

Ajustement du rétroéclairage - Ajuste la luminosité de l'écran en diminuant/augmentant le rétroéclairage du panneau.

Mode de rétroéclairage - vous permet de modifier le fonctionnement du panneau de rétroéclairage.

- **Standard** - écran uniformément rétroéclairé. Réglage par défaut.
- **Balayage** - balaye rapidement le rétroéclairage du haut vers le bas de l'écran afin de diminuer le flou de mouvement.

Température de la couleur - Choisir parmi les préréglages suivants.

- **Normale** - Réglages par défauts.
- **Chaud** - Augmente le rouge dans l'image.
- **Froid** - Augmente le bleu dans l'image.
- **Personnel** - Réglages RGB personnels du menu « Réglages expert ». Suggéré uniquement pour les utilisateurs avancés.

Ratio d'aspect - Le format de l'image varie en fonction du canal/de la radiodiffusion. Il y a un certain nombre de différentes options pour mieux satisfaire vos besoins.

- **Auto** - Affiche automatiquement le meilleur format d'image. Ainsi l'image est en position correcte. Il peut y avoir des lignes noires au haut/bas et/ou aux côtés.
- **4:3** - Montre l'image 4:3 dans son format original. Des barres latérales sont affichées pour remplir l'écran 16:9.
- **16:9** - Remplit l'écran avec un signal régulier de 16:9.
- **Zoom 1/2** - L'image est dans la proportion correcte mais "zoomée avant" pour remplir l'écran.
- **Point par Point (HDMI)** - Montera l'image dans sa

résolution originale sans aucun changement.

- **Plein écran** - Étirer le signal pour remplir l'écran.

Réglages expert

- **Gamma** - Ajuste les tons entre les parties claires et sombres de l'image.
- **Rouge** - Ajuste le ton rouge de l'image.
- **Vert** - Ajuste le ton vert de l'image.
- **Bleu** - Ajuste le ton bleu de l'image.
- **Réduction du bruit** - Filtre et réduit le bruit (interférences) à l'écran
- **Réduction du bruit MPEG** - Vous permet de réduire les interférences visibles causées par la compression MPEG.
- **Amélioration des mouvements** - Lisse les mouvements des images et des objets dans les images. Utilisez la fonction d'amélioration des mouvements pour améliorer la lecture des vidéos à action rapide.
- **Contraste actif** - Optimise automatiquement le rétroéclairage et le contraste de l'image selon la luminosité de l'écran.
- **Teinte CMS** - Ceci est un standard permettant d'ajuster les couleurs pour qu'elles soient plus rouges ou plus bleues.
- **Valeur CMS** - Une valeur plus élevée augmente la luminosité de l'image. Une valeur plus faible rend l'image plus sombre.
- **Saturation CMS** - Augmente ou diminue la saturation de la couleur sélectionnée.

SON

Mode Audio - Choisir parmi les préréglages suivants.

- **Standard** - Réglages par défaut
- **Musique** - Met la musique en valeur au-dessus des voix
- **Vidéo** - Fournit le son plein en direct pour les films.
- **Personnel** - Sélectionne les réglages son personnalisés.
- **Sports** - Met le son en valeur pour le sport

Casque

- **HP+TV** - option pour entendre du son depuis les enceintes TV et le casque simultanément.
- **Volume** - ajuste le volume du casque.

Égalisateur - Ajuste le volume des différentes fréquences sonores.

Les niveaux sonores de l'égalisateur peuvent être uniquement ajustés lorsque le mode 'Personnel' est sélectionné.

Équilibrage - Pour commuter le son entre les haut-parleurs de gauche et de droite.

Volume auto - Quand 'on' (activé) est sélectionné, le volume sonore se maintient à un niveau constant indépendamment de l'entrée/source.

DTS TruSurround - Active ou Désactive l'effet sonore.

Sortie Numérique - C'est la sortie audio numérique.

Choisir les options suivantes:

- **Désactivée** - Désactivée
- **Auto** - Sélectionne automatiquement les meilleurs réglages
- **PCM** - Choisir cette option pour connecter une stéréo haute fidélité par l'intermédiaire d'un câble numérique (la modulation par impulsion et codage (PCM) est une représentation numérique d'un signal analogique).

Description Audio - Piste sonore additionnelle pour déficient visuel.

Disponible uniquement pour les émissions de TV numérique.

Volume DA (Volume sonore de la Description Audio) - pour ajuster le volume de la piste sonore de la Description Audio.

AudioTrack - vous permet de choisir différentes sources audio/ langues pour les sources le permettant (disques ou TV numérique).

Décalage audio (ms) - Permet à l'utilisateur d'ajuster le réglage sonore pour synchroniser l'image et l'audio pour les haut-parleurs de la TV.

Décalage SPDIF (ms) - Permet à l'utilisateur d'ajuster le réglage sonore pour synchroniser l'image et l'audio pour les haut-parleurs externes reliés par l'intermédiaire d'une sortie audio numérique.

Réseau

Configuration du réseau - Vous devrez dans un premier temps sélectionner le type de connexion. Vous pouvez choisir entre une connexion Wi-Fi ou filaire (câble).

NOTES: Pour raccorder à internet avec une connexion filaire, connectez un câble Ethernet/Cat 5 (non compris) entre votre TV et votre modem/routeur haut débit.

Configuration IP - réglages de la connexion au réseau LAN

- **Auto** - Configurera automatiquement la TV à votre réseau domestique (paramètre par défaut et hautement recommandé)
- **Manuelle** - Vous permet de changer les informations d'IP, de Netmask, de Gateway et de DNS.

Configuration Wi-Fi - réglages de la connexion au réseau sans fil

- **Recherche automatique Wi-Fi** - Recherche automatiquement tous les réseaux sans fil disponibles. Sélectionnez le réseau Wi-Fi désiré puis entrez le mot de passe réseau (si le réseau est protégé par un mot de passe).

Une fois le mot de passe accepté, vous n'aurez plus à l'entrer à nouveau.

NOTES: Le processus de connexion peut prendre quelques minutes, veuillez être patient. Chaque fois que la TV est mise en route, elle se connectera automatiquement au réseau, ceci pouvant aussi prendre quelques instants.

Infos Réseau - Informations sur les réglages réseau**Test du réseau** - Un test de connexion au réseau**Configuration****Langue** - Permet de changer la langue du menu.**Langues audio** - Permet de changer la langue audio sur les canaux sélectionnés.**Langue des sous-titres** - Permet de changer les langues des sous-titres des canaux DVB sélectionnés.

Sous-titrage malentendants - Si le signal fournit une aide pour les malentendants, les sous-titres peuvent être lus en pressant "Subtitle". Si "Hearing Impaired" est activé (ON) et que le canal sélectionné assiste les malentendants, les sous-titres seront automatiquement activés.

Écran bleu - Change le fond d'écran quand il n'y a aucune entrée entre un fond clair et un fond bleu (seulement disponible sur quelques sources).

Système de fichiers PVR - Options d'enregistrement des vidéos personnelles*

- **Sélection du disque** - Sélectionner un port USB port et une partition de disque.
- **Importance du décalage de temps (Grandeur du décalage)** - Régler le temps du tampon de décalage.
- **Formatage** - Il est possible de formater le périphérique de stockage USB connecté au système de fichiers FAT 32.

AVERTISSEMENT: TOUTES LES DONNÉES SUR LE PÉRIPHÉRIQUE USB SERONT SUPPRIMÉES

- **Vitesse (Vérification de la vitesse)** - Teste la vitesse d'écriture des périphériques de stockage USB connectés.

* - *seulement pour des périphériques avec la fonction PVR intégrée*

Première installation - Lance l'installation pour la première fois.**Réinitialiser la TV** - Ceci ramène les menus aux réglages établis par l'usine.**HDMI CEC* (HDMI version grand public)** - Permet d'utiliser des périphériques reliés par HDMI avec la télécommande de la TV.

- **Liste des périphériques*** - Permet d'accéder au menu des périphériques et d'actionner le menu en utilisant la télécommande de la TV.
- **Veille automatique*** - Active/désactive automatiquement les périphériques connectés via HDMI CEC
- **HDMI ARC* (HDMI avec fonction de retour de son)** - Envoi un signal audio de diffusion terrestre/satellitaire par l'intermédiaire de HDMI au récepteur AV sans employer de câble audio additionnel, cette fonction est disponible seulement sur la sortie HDMI 1.

* - **HDMI CEC doit être supportée par le périphérique connecté.**

Bluetooth - vous permet d'apparier votre TV à un appareil audio bluetooth (par exemple: casque, barre de son, etc.).

- **Bluetooth** - vous permet d'activer et désactiver la fonction bluetooth.
- **Recherche d'appareil** - active la recherche des appareils bluetooth à proximité.

HbbTV - Permet à l'utilisateur d'activer ou désactiver HbbTV.

Pour utiliser HbbTV, la TV doit être connectée à internet et la chaîne regardée doit être compatible HbbTV.

Statut de la LED - Permet à l'utilisateur de commuter sur ON (Marché) ou OFF (Arrêt) le voyant LED (Diode électroluminescente) de mise sous tension, quand la TV est en service. (Quand cette option est placée sur OFF le voyant LED de mise sous tension clignote lorsque la télécommande est utilisée)

Infos version - montre la version du logiciel de la TV**Mode Magasin* (Mode de stockage)** - commuter le mode de démonstration de magasin sur ON/OFF (Marche/Arrêt)

* - **disponible seulement si le mode de magasin a été choisi pendant l'installation pour la première fois**

Canal**Antenne DVB** - Mettre en place le type de signal de TV numérique

- **Terrestre** - Terrestre (DVB-T)
- **Câble** - Câble (DVB-C)

Réglage auto - Permet de syntoniser à nouveau la télévision pour tous les canaux numériques, les stations radio numériques et les canaux analogiques.

Réglage manuel ATV - Permet de syntoniser manuellement le signal analogique.

Réglage manuel DTV - Permet de syntoniser manuellement le signal numérique.

Modification de programme - Permet de supprimer, sauter et ajouter des canaux favoris.

- **Touche rouge** - supprime la chaîne sélectionnée.
- **Touche verte** - renomme la chaîne sélectionnée.
- **Touche jaune** - déplace la chaîne sélectionnée. Déplacez le curseur vers la chaîne que vous souhaitez déplacer vers une autre position puis pressez la touche JAUNE. Déplacez maintenant la chaîne sélectionnée avec la flèche haut/bas en position désirée puis pressez la touche JAUNE à nouveau pour confirmer sa nouvelle position dans la liste de chaînes.
- **Touche bleue** - sauter la chaîne sélectionnée. Les chaînes sélectionnées ne seront pas affichées lorsque vous pressez les touches CH+ ou CH-.

Information sur le signal - Information à propos du signal DVB (Diffusion vidéo numérique).

Informations CI - (Information sur l'interface commune) les services de paiement à la séance nécessitent une "carte à puce" à insérer dans la TV. Pour souscrire à un service de paiement à la séance le fournisseur délivrera un "CAM" (module d'accès conditionnel) et une "carte à puce". Le CAM peut alors être inséré dans le COMMON INTERFACE PORT (Port de l'interface commune).

Liste enregistrée - Liste des séances TV enregistrées.

Calendrier - Énumère les rappels de programme.

Installation de la parabole - Ce menu est seulement disponible en mode DVB-S2. Il est possible de choisir le type du satellite, du transpondeur et le type de LNB (Bloc convertisseur à faible bruit), etc. ...

Heure

Horloge - Installer la date et l'heure.

Heure d'arrêt (Heure de mise hors tension) - Permet de définir une heure spécifique à laquelle la TV s'éteindra.

Heure d'allumage (Heure de mise en service) - Permet de définir une heure spécifique à laquelle la TV s'allumera, le canal s'affichera, la source et le volume s'établiront. Cette fonction peut alors être à bascule pour répéter chaque jour ou un certain jour.

Minuterie Veille - Permet de régler la minuterie d'arrêt pour hibernation de sorte que la TV s'éteigne après un laps de temps. Éteint -> 10min -> 20min -> 30min -> 60min -> 90min -> 120min -> 180min -> 240min.

OSD Minuteur - Permet d'ajuster la quantité de temps pendant lequel l'affichage est présent sur l'écran avant de disparaître.

Veille automatique - Ajustement de la mise en veille automatique par incréments horaires: Éteint -> 3h -> 4h -> 5h.

Fuseau horaire - Change le fuseau horaire en cours.

Temps - vous pouvez choisir les réglages suivants:

- **Auto** - la TV obtient le temps directement depuis un service DTV ou internet.
- **Manuel** - vous laissez régler l'horloge manuelle.

Verrouillage

Verrouiller système - Permet de verrouiller ou déverrouiller le menu. Il sera demandé d'entrer un mot de passe de 4 chiffres. Utiliser le bouton ◀ pour quitter l'entrée du mot de passe. Utiliser le bouton ▶ pour effacer. Le mot de passe par défaut est 0000.
Définir mot de passe - Changer le mot de passe par défaut.
Bloquer programme - Verrouiller les canaux TV spécifiques.

Accord parental - Verrouiller les canaux TV en fonction de la restriction fondée sur l'âge.

Blocage des touches - Verrouiller tous les boutons TV.

- **Désactivée** - Tous les boutons TV sont déverrouillés
- **Partiel** - Seul le bouton Standby (veille) est déverrouillé
- **Total** - Tous les boutons sont verrouillés

MISE À JOUR DU LOGICIEL

Mise à jour du logiciel (USB) - De temps en temps de nouveaux progiciels peuvent être proposés pour améliorer le fonctionnement de la télévision (disponibles pour téléchargement). Ce menu permet d'installer le nouveau logiciel/progiciel sur la télévision. D'autres détails sur la manière de procéder seront publiés avec les progiciels. Entrer en contact avec la ligne d'assistance téléphonique ou se référer au site web 'www.sharp.eu'.

Mise à jour logicielle (NET) - Permet la mise à jour en ligne du logiciel de votre TV. Cette fonction cherchera de nouvelles mises à jour logicielles et les appliquera lorsque nécessaire. Pour cette fonction, la TV doit être connectée à internet et un appareil de stockage USB disposant d'au moins 200 MB d'espace libre doit y être raccordé.

NOTES: La TV recherchera automatiquement de nouvelles mises à jour logicielles durant chaque mise en route. Si un nouveau logiciel est détecté, la TV vous demandera si vous souhaitez le télécharger et l'installer. Si vous sélectionnez « OUI », la TV sera mise à jour avec la dernière version. Il est nécessaire de connecter un appareil de stockage USB disposant d'au moins 200 MB d'espace libre à la TV avant de commencer la mise à jour.

AVERTISSEMENT: N'éteignez pas la TV lorsque la mise en jour est en cours!

AQUOS NET+

AQUOS NET+ vous offre l'opportunité d'apprécier une large gamme d'application ou de surfer sur internet via votre TV AQUOS LCD. Pour accéder à tout moment au Menu AQUOS NET+, pressez le bouton NET+ de la télécommande ou sélectionnez-le depuis le menu multimédia de la TV.

NOTES: Veuillez attendre que la TV se connecte au réseau Wi-Fi. Ceci peut prendre quelques instants après la mise en route de la TV. Naviguez le menu en utilisant les boutons ▲/▼/◀/▶. Pour confirmer le fichier que vous souhaitez lire/visualiser, pressez le bouton [OK]. Pour revenir en arrière d'une étape, pressez le bouton [Menu], et pour accéder aux fonctions additionnelles utilisez les boutons colorés. Pour quitter AQUOS NET+, pressez le bouton [SORTIE].

Accueil - Écran d'accueil présentant des recommandations de film et les applications récemment ouvertes.

Navigateur - Ouvre le navigateur web par défaut.

- **Bouton rouge** - Zoom avant
- **Bouton vert** - Zoom arrière
- **Bouton jaune** - Page rafraîchissement
- **Bouton bleu** - Retourner à la page d'accueil du navigateur.

Films - Ouvre une liste de films disponibles

Séries télévisées - Ouvre une liste de séries télévisées disponibles

Musique - Ouvre une liste de vidéoclips et de morceaux de musique disponibles

Liste de lecture - Ouvre une liste de films sélectionnés pour une lecture ultérieure

Apps - Ouvre une liste d'apps disponibles

Connexion - Permet de créer un compte et de se connecter à un compte existant pour personnaliser votre AQUOS NET+.

Réglages - Permet de filtrer les applications selon les langues spécifiées.

RÉINITIALISATION DES PARAMÈTRES UTILISATEUR: Si vous souhaitez complètement réinitialiser tous les paramètres utilisateur d'AQUOS NET+, vous devez dans premier temps ouvrir le menu Réglages du portail et presser le bouton JAUNE sur la télécommande. Dans l'écran suivant, veuillez sélectionner OUI avec le curseur puis presser OK sur la télécommande pour confirmer la réinitialisation des paramètres.

NOTES: Pour répondre aux demandes de nos clients, nous améliorerons nos produits. De par ces efforts continus, de nouvelles applications seront ajoutées

régulièrement à AQUOS NET+. Les applications et le contenu d'AQUOS NET+ peuvent être modifiés sans préavis. Certaines de ces fonctions et une partie de ce contenu peuvent ne pas être disponibles dans votre pays.

Guide TV hebdomadaire

Le guide TV est disponible dans le mode TV numérique. Il fournit des informations au sujet des programmes à venir (où supportés par le canal numérique). Il est possible de voir le temps de début et de fin de tous les programmes et sur tous les canaux pour les 7 prochains jours et de mettre en place des rappels.

1. Presser [TV GUIDE] (Guide TV). Le Guide TV hebdomadaire suivant apparaîtra.

2. Naviguer dans le menu en utilisant ▲/▼/◀/▶.

Il est possible maintenant de:

Enregistrer le canal TV sélectionné et l'émission TV en pressant le bouton ROUGE.*

Placer un rappel en pressant VERT.

Regarder le jour précédent en pressant JAUNE.

Regarder le jour suivant en pressant BLUE.

[INFO] montre l'information détaillée se rapportant au poste sélectionné

3. Presser [EXIT] pour quitter le Guide TV hebdomadaire.

* - **seulement pour les modèles avec la fonction d'enregistrement**

Enregistrement USB - Mode numérique*

Intégré dans cette télévision est un service d'enregistrement USB. Cette fonction est disponible dans le mode numérique si elle est utilisée en conjonction avec une clé mémoire USB compatible ou un disque dur USB. Les avantages de ceci sont comme suit:

- Pause d'une émission TV en direct et puis lecture, avance et rebobinage rapides (jusqu'à la TV en direct).
- Un enregistrement par bouton s'il est décidé d'enregistrer le programme en cours.

• Enregistrement facilement programmable du guide TV hebdomadaire
En raison de la nature du produit, il est nécessaire d'utiliser une clé mémoire USB à grande vitesse (car la TV lit et écrit sur la clé de mémoire en même temps, des clés de mémoire quelconque peuvent ne pas convenir).

Spécification minimum - Clé mémoire USB

- **Vitesse de lecture** - 20 Mo/s (Méga-octet par Seconde)
- **Vitesse d'écriture** - 6 Mo/s (Méga-octet par Seconde)

Pause d'une émission TV en direct (Décalage)*

La mise en pause d'une émission TV en direct est très simple.

- Appuyer sur le bouton Play/Pause (Lecture/Pause) et la télévision fera une pause et le contenu du direct sera enregistré. Pour reprendre l'écoute de la TV, presser une fois encore le bouton Play/Pause.

• Presser Fast forward (Avance rapide) pour avancer dans un enregistrement (par exemple, sauter des annonces).

• Presser Fast rewind (Rebobinage) rapide pour remonter dans un enregistrement (c.-à-d. si l'avance dans l'enregistrement est allé trop loin).

CONSEIL: Quand la TV est commutée sur veille, ou que le canal est changé, la mémoire du décalage est effacée. Pour remettre en marche le décalage il faut presser le bouton de Play/Pause.

Enregistrement par un bouton

À un moment quelconque dans le temps, il est possible de décider d'enregistrer le canal en cours qui est regardé. Pour faire cela, il est nécessaire de presser le bouton [REC].

CONSEIL: Cette télévision contient un syntoniseur de TV, donc elle peut seulement enregistrer le canal en observation ou enregistrer un canal tandis que la télévision est en mode veille.

NOTE: La fonction enregistrement de l'USB est seulement disponible

dans le mode TV numérique. En raison des lois de copyright et de l'illégalité de la copie/enregistrement, il n'est pas possible d'enregistrer vers/depuis aucune autre source d'entrée-sortie.

* - **seulement pour des périphériques avec la fonction PVR intégrée**

MHL

Port MHL (HDMI 3) - MHL est une solution câblée vous permettant d'accéder au contenu de votre téléphone ou tablette sur un grand écran en qualité supérieure. En connectant un câble MHL (vendu séparément) entre votre appareil mobile et votre télévision, vous pouvez lire toutes vos vidéos, jeux et photographies directement sur votre télévision. MHL copie simplement l'écran de votre appareil mobile, il fonctionnera donc avec toutes les applications. Lorsque connecté votre appareil sera aussi rechargé.

Fiche de produit

Marque déposée:	SHARP		
Modèle :	LC-43CUF8462ES	LC-49CUF8462ES	LC-55CUF8462ES
Classe de rendement énergétique :	A	A	A
Dimension de l'écran visible (diagonale):	43" / 109cm	49" / 123cm	55" / 139cm
Consommation d'énergie en marche:	69,0 W	89,0 W	110,0 W
Consommation moyenne en énergie*:	101 kWh	130 kWh	161 kWh
Puissance consommée en mode veille**:	<0,50 W	<0,50 W	<0,50 W
Puissance consommée en mode Arrêt :	N/A		
Résolution de l'écran :	3840 (H) × 2160 (V)	3840 (H) × 2160 (V)	3840 (H) × 2160 (V)

* - **Consommation d'énergie XYZ kWh par an, en fonction de la puissance consommée par la télévision en activité 4 heures par jour pendant 365 jours. La consommation d'énergie réelle dépendra de la façon dont la télévision est utilisée.**

** - **quand la TV est arrêtée avec la télécommande avec aucune fonction en activité**

Importanti istruzioni di sicurezza



Vi preghiamo di leggere queste istruzioni di sicurezza e di rispettare le seguenti avvertenze prima di mettere in funzione l'apparecchio:

Per evitare incendi, tenete sempre lontane dall'apparecchio candele e qualunque altro tipo di fiamma.



- Cercate di evitare danni al cavo o all'adattatore principali. L'apparecchio può essere collegato solamente con il cavo/adattatore principale fornito.
 - I temporali sono pericolosi per gli apparecchi elettronici. Se i cavi della rete elettrica o l'antenna vengono colpiti da un fulmine, l'apparecchio potrebbe risultarne danneggiato, anche se spento. È opportuno scollegare tutti i cavi e i connettori dell'apparecchio prima di un temporale.
 - per pulire lo schermo dell'apparecchio usate solo un panno morbido e umido. Usate solo dell'acqua, non usate mai detersivi, e in nessun caso solventi.
 - Posizionate il televisore vicino al muro per evitare che cada se viene urtato.
 - **AVVERTENZA** - non collocare in nessun caso un televisore in una posizione instabile. Il televisore potrebbe cadere, provocando gravi danni alle persone o la morte. Molti danni, in particolare ai bambini, possono essere evitati prendendo semplici precauzioni come:
 - Usare i cabinetini o i supporti raccomandati dal produttore del televisore.
 - Usare esclusivamente mobili capaci di sostenere in modo sicuro il televisore.
 - Assicurarsi che il televisore non penda dal bordo del mobile di supporto.
 - Non collocare il televisore su mobili troppo alti (per esempio, armadi o librerie) senza ancorare il mobile e il televisore a un supporto adeguato.
 - Non collocare il televisore su panni o altri materiali collocati tra il televisore e il mobile di supporto..
 - Istruire i bambini sui pericoli derivanti dall'appendersi ai mobili per raggiungere il televisore o i relativi controlli.
 - Assicurarsi che i bambini non si arrampichino o si appendano alla TV.
 - Se il televisore attuale viene conservato o ricollocato, applicare le precedenti istruzioni.
 - Le istruzioni mostrate qui di seguito servono per installare in maniera più sicura il televisore fissandolo al muro, così da evitare che possa cadere in avanti e causi danni a cose e persone.
 - Questo metodo è anche utile se il televisore viene posizionato su una superficie di vetro o se non volete avvitare nulla ai mobili.
 - Per questo tipo di installazione avete bisogno di un cavo di fissaggio.
 - A) Usando uno o entrambe i fori superiori di montaggio a muro e le viti (le viti sono già fornite nei fori di montaggio a muro), fissate un'estremità al cavo o ai cavi di fissaggio al televisore.
 - B) Agganciate l'altra estremità del cavo o dei cavi di fissaggio alla parete.
 - Il software sul televisore e il layout OSD possono essere modificati senza preavviso.
- ### Avvertenza:
- Non collegate mai apparecchi esterni a un apparecchio acceso. Spegnete non solo il televisore, ma anche gli apparecchi che sono collegati! Inserite la spina del televisore nella presa a muro dopo aver collegato gli apparecchi esterni e l'antenna!
 - Assicuratevi sempre che ci sia libero accesso alla spina principale del televisore.
 - L'apparecchio non è stato progettato per un utilizzo in un luogo di lavoro attrezzato con monitor.
 - L'uso sistematico di cuffie ad alto volume può portare a danni irreversibili all'udito.
 - Assicuratevi che questo apparecchio venga smaltito correttamente in ogni sua parte, comprese le batterie. Se avete qualche dubbio, contattate l'autorità locale per i dettagli riguardo il riciclaggio.
 - Mentre installate l'apparecchio, non dimenticate che le superfici dei mobili vengono trattate con diverse vernici, materie plastiche ecc, o potrebbero essere lucidate. I componenti chimici contenuti in questi prodotti potrebbero fare reazione con il supporto del televisore. Ne potrebbe risultare che dei pezzetti di materiale si attacchino alla superficie del mobile rendendo difficile, se non impossibile, la loro rimozione.
 - Lo schermo del vostro televisore è stato prodotto con parametri di altissima qualità ed è stato controllato più volte nel dettaglio per evitare che restino pixel difettati. A causa delle proprietà tecnologiche del processo di produzione, non è possibile eliminare del tutto un seppur minimo numero di pixel difettosi sullo schermo (nonostante la massima cura durante la produzione). Questi pixel difettosi non sono considerati
- Televisori che pesano più di 20kg devono essere sollevati e trasportati da almeno due persone.
 - Questo televisore non ha componenti che possano essere riparate dall'utente. In caso di difetto, contattate il produttore o l'agente di servizio autorizzato. Il contatto con alcune parti interne del televisore potrebbe mettervi in pericolo di vita. La garanzia non copre difetti causati da riparazioni effettuate da terze parti non autorizzate.
 - Non rimuovete la parte posteriore dell'apparecchio.
 - Questo apparecchio è stato disegnato per la ricezione e la riproduzione di segnali audio e video. Qualunque altro utilizzo è severamente vietato.
 - Non mettete il televisore in condizioni da ricevere schizzi o gocce d'acqua.
 - Per disconnettere la TV dalla presa, scollegare la spina dallo zoccolo della presa.
 - Se il cavo di alimentazione è rovinato, deve essere sostituito dal produttore, da un agente di servizio o da persone similmente qualificate, in modo da evitare pericoli.
 - La distanza ideale per guardare la TV è di circa cinque volte maggiore della diagonale dello schermo. Altre fonti di luce che si riflettono sullo schermo possono peggiorare la qualità dell'immagine.
 - Assicuratevi che il televisore sia collocato in un posto sufficientemente ventilato e che non sia vicino ad altri apparecchi o mobili.
 - Posizionate il prodotto ad almeno 5cm dal muro per favorire la ventilazione.
 - Assicuratevi che le aperture per la ventilazione siano sgombrere da oggetti come giornali, tovagli, tendaggi ecc.
 - Il televisore è stato progettato per l'utilizzo in un clima temperato.
 - Il televisore è stato progettato per funzionare esclusivamente in un ambiente asciutto. Quando usate il televisore all'aperto, assicuratevi che sia protetto dall'umidità (pioggia, acqua). Non esponetelo mai all'umidità.
 - Non collocare oggetti, contenitori con liquidi, come vasi, ecc. sulla TV. Potrebbero essere accidentalmente urtati, minando così la sicurezza elettrica. Posizionate il televisore solamente su superfici piatte e stabili. Non mettete alcun oggetto, come giornali o coperte, sopra o sotto il televisore.
 - Assicuratevi che l'apparecchio non poggi su cavi elettrici, perché questi potrebbero rovinarsi. Telefoni cellulari e altri apparecchi, come adattatori WLAN, telecamere di sorveglianza con trasmissione di segnale wireless ecc. potrebbero causare interferenze elettromagnetiche e non dovrebbero quindi essere posizionati vicino all'apparecchio.
 - Non mettete l'apparecchio vicino a termosifoni o in posti con la luce diretta del sole: questo potrebbe avere un effetto negativo sul raffreddamento dell'apparecchio. L'accumulo di calore è pericoloso e può seriamente ridurre la durata di vita dell'apparecchio. Per garantire la sicurezza, chiedete a del personale qualificato di togliere lo sporco dall'apparecchio.

difetti in termini di condizioni di garanzia se la loro entità non supera i limiti definiti dalla norma DIN.

- Il produttore non è responsabile, né sarà ritenuto responsabile, di inconvenienti legati al servizio clienti con riferimento a servizi o contenuti di terze parti. Eventuali domande, commenti o dubbi sui servizi legati a servizi o contenuti di terze parti devono essere rivolti direttamente al fornitore del servizio o contenuto applicabile.
- Esistono numerose ragioni per le quali potrebbe non essere possibile effettuare l'accesso ai contenuti o ai servizi dal dispositivo non dipendenti dal dispositivo stesso, incluse, senza limitazione, interruzione di corrente, connessione internet, o impossibilità di configurare correttamente il proprio dispositivo. Universal Media Corporation, i suoi direttori, funzionari, dipendenti, agenti, contraenti e affiliati non sono responsabili nei confronti del cliente o di eventuali terze parti relativamente a tali inconvenienti o interruzioni di manutenzione, indipendentemente dalla causa o dal fatto che possano essere evitate o meno.
- Tutti i contenuti o i servizi di terze parti accessibili tramite questo dispositivo sono forniti "come sono" e "come disponibile" e Universal Media Corporation e le proprie affiliate non forniscono garanzie o dichiarazioni di alcun tipo, implicite o esplicite, incluse, senza limitazione, garanzie di commercializzabilità, assenza di violazione, idoneità per uno scopo specifico o eventuali garanzie di idoneità, disponibilità, accuratezza, completezza, sicurezza, titolo, utilità, assenza di negligenza o di uso o funzionamento senza errori o interruzioni o uso del contenuto o dei servizi forniti tali da indicare che i contenuti o i servizi soddisfaranno i requisiti o le aspettative.
- 'Universal Media Corporation' non è un agente e non si assume responsabilità alcuna per gli atti o le omissioni dei fornitori di contenuti o servizi di terze parti, né di alcun aspetto specifico dei contenuti o servizi relativi a detti fornitori di terze parti.
- In nessun caso 'Universal Media Corporation' e/o le proprie affiliate saranno responsabili nei confronti del cliente o di terze parti per eventuali danni diretti, indiretti, speciali, incidentali, punitivi, consequenziali o di altro tipo, indipendentemente dal fatto che l'ipotesi di responsabilità sia basata su contratto, torto, negligenza, violazione della garanzia, responsabilità oggettiva o altro e indipendentemente dal fatto che Universal Media Corporation e/o le proprie affiliate siano state avvisate della possibilità che si verifichino tali danni.

Informazioni importanti riguardo l'uso di videogiochi, computer, sottotitoli e altre visualizzazioni di immagini fisse.

- L'uso intenso del programma per immagini fisse può causare un "immagine ombra" permanente sullo schermo LCD (a volte ci si riferisce erroneamente a questo fenomeno come al "surriscaldamento dello schermo") Questa immagine ombra è poi visibile in maniera permanente sullo sfondo dello schermo. E' un danno irreversibile. Potete evitare questo tipo di danno seguendo le istruzioni che seguono:
- Riducete al minimo il livello visivo di luminosità/contrasto.
- Non visualizzate immagini fisse troppo a lungo. Evitate la visualizzazione di:
 - » ora e tabelle televideo,
 - » menù di TV/DVD, per esempio i contenuti dei DVD,
 - » modalità "Pausa" (tenuta): Non utilizzate questa modalità per lunghi periodi, per esempio mentre guardate un DVD o un video.
 - » Spegnete l'apparecchio se non lo state usando.

Batterie

- Rispettate la corretta polarità quando inserite le batterie.
- Non esponete le batterie ad alte temperature e non mettetele in posti in cui la temperatura possa aumentare velocemente, per esempio vicino a una fiamma o alla luce diretta del sole.
- Non esponete le batterie a un eccessivo calore radiante, non gettatele nel fuoco, non smontatele



Cd

e non cercate di ricaricarle se non sono ricaricabili. Potrebbero avere perdite o esplodere.

- » Non usate mai batterie di marche diverse insieme, né mescolatene di vecchie con delle nuove.
- » Smaltite le batterie in modo ecologico e rispettoso dell'ambiente.
- » La maggior parte dei paesi dell'UE regola lo smaltimento delle batterie a norma di legge.

Smaltimento

- Non smaltite questo televisore insieme ai rifiuti comunali non differenziati. Riconsegnatelo in un punto di raccolta apposito per il RAEE (Riciclaggio di Apparecchiature Elettriche ed Elettroniche). Così facendo, contribuirete alla conservazione delle risorse e alla protezione dell'ambiente. Contattate il vostro fornitore o le autorità locali per ulteriori informazioni.



Dichiarazione CE:

- Con il presente, Universal Media Corporation s.r.o. dichiara che il televisore LED soddisfa i requisiti essenziali e le altre disposizioni rilevanti della direttiva R&TE 1999/5/EC. <http://www.sharp.eu/av/documents-of-conformity>.

Dichiarazione di conformità:

- Questo apparecchio è fabbricato nella CEE nel rispetto delle disposizioni del D.M. marzo 1992 ed è in particolare conforme alle prescrizioni dell'art. 1 dello stesso D.M.

I marchi

• I termini HDMI, il logo HDMI e High-Definition Multimedia Interface sono marchi commerciali o marchi registrati di HDMI Licensing LLC negli USA e in altri paesi.

• Il logo "HD TV" è un marchio di DIGITALEUROPE.

• Il logo "HD TV 1080p" è un marchio di DIGITALEUROPE.

• Il logo DVB è un marchio registrato del progetto Digital Video Broadcasting - DVB.

• Prodotto su licenza di Dolby Laboratories, Dolby Audio e il simbolo della doppia D sono marchi di Dolby Laboratories.

• Per i brevetti DTS, consultare la pagina <http://patents.dts.com>. Prodotto previa licenza di DTS Licensing Limited. DTS, il Simbolo, e DTS e il Simbolo insieme sono marchi registrati, DTS TruSurround e DTS 2.0+Digital Out sono marchi registrati di proprietà di DTS, Inc. © DTS, Inc. Tutti i diritti riservati.

• Il marchio YouTube e il logo YouTube sono marchi di proprietà di Google Inc

• Il logo Wi-Fi CERTIFIED è un marchio di certificazione della Wi-Fi Alliance.

• Wi-Fi CERTIFIED Miracast e Miracast sono marchi della Wi-Fi Alliance.

• DLNA, il logo DLNA e DLNA CERTIFIED sono marchi, marchi di servizio o marchi di certificazione della Digital Living Network Alliance.

• MHL e il logo MHL sono un marchio registrato o un marchio di servizio di proprietà di MHL, LLC negli Stati Uniti e/o in altri paesi.

• La parola e i loghi Bluetooth® simbolo sono marchi registrati di proprietà di Bluetooth SIG, Inc.

Cosa è compreso nella confezione

L'acquisto di questo televisore comprende le seguenti componenti:

• 1x TV	• 1x cavo RF
• 1x telecomando	• 1x pacchetto di installazione supporto TV e set di viti per montaggio a parete
• 2x batterie AAA	• 1x manuale di istruzioni
• 1x Cavo adattatore mini-composit	• 1x Cavo adattatore mini-componente
• 1x Cavo adattatore mini-SCART	

Attaccare il supporto

Seguite le istruzioni all'ultima pagina di questo manuale di istruzioni.

Guida introduttiva - impostazione iniziale

- Inserite le batterie fornite nel telecomando.
- Usate il cavo RF fornito, collegate il televisore alla presa a muro dell'antenna TV.
- Per la connessione via cavo a internet usare un cavo Cat 5/Ethernet (non incluso) dal proprio televisore al router/modem a banda larga. Se si desidera connettersi a internet tramite Wi-Fi, seguire le istruzioni indicate nella GUIDA ALL'INSTALLAZIONE elettronica (punto 7, FASE 2 seguente).
- Collegate il cavo di alimentazione alla presa elettrica. Verrete accolti dalla schermata di **Prima installazione**.
- Se non viene visualizzato, premere e tenere premuta la barra di controllo della TV sul retro della TV fino a fare visualizzare il menu speciale. Selezionare l'opzione Accoppia nuovamente. **Premere e tenere premuti i pulsanti blu e giallo per alcuni secondi sul telecomando, fino a che il LED bianco della parte anteriore della TV lampeggia cinque volte.** Premere [MENU] quindi 8-8-8-8, viene visualizzata la schermata Prima installazione.
- Se volete effettuare modifiche alle impostazioni di default, usate i tasti ▲/▼/◀/▶ di scorrimento. Per uscire dal menù in qualunque momento, premete il tasto [EXIT].
- Selezionare le impostazioni desiderate in GUIDA ALL'INSTALLAZIONE.**
PASSAGGIO 1 - Impostare la lingua del menu della TV.
PASSAGGIO 2 - Impostare il tipo di connessione di rete. Se si desidera saltare questo passaggio e connettere la TV alla rete in seguito, selezionare Saltare configurazione di rete.
PASSAGGIO 3 - Selezionare la posizione della TV. Per l'uso domestico, selezionare Home. Per la modalità di dimostrazione in negozio, selezionare Store.
PASSAGGIO 4 - Selezionare le opzioni di sintonizzazione della TV digitale:
Antenna DVB - Selezionate il tipo di trasmissione digitale. Potete scegliere tra terrestre (DVB-T), via cavo (DVB-C) o satellitare (DVB-S)*.
Sintonizzare - Scegliete se volete sintonizzarvi solo in digitale (DTV), analogico (ATV) o entrambe digitale e analogico (DTV + ATV).
Paese - Impostate il paese desiderato.
Operatore - Selezionate il fornitore del servizio via cavo. Se il vostro operatore via cavo non compare nell'elenco, selezionate Altri. (Disponibile solo se l'antenna DVB è impostata su CAVO).

- Selezionare l'elemento [Avvio automatico] e premere il pulsante [OK] per avviare il processo di sintonizzazione.**
- Preimpostazioni DVB-C di canale opzionale:**
Mantenete le impostazioni di default come consigliato.
Se non vengono trovati i canali DVB-C, contattate il vostro fornitore di rete per richiedere un "ID di rete" valido. Poi effettuate una nuova ricerca. Premete [MENU], selezionate "ID di rete" ed entrate nell'ID di rete.
Selezionare l'elemento [Sintonizzazione automatica] e premere il pulsante [OK] per avviare il processo di sintonizzazione.
- Preimpostazioni DVB-S2 di canale opzionale:**
Selezionate "Satellite" nel "Antenna DVB" nel menù per le preimpostazioni di canale opzionale. Qui potete scegliere tra diversi satelliti. Quando la selezione è completa, la lista dei canali del satellite esatto sarà disponibile per essere importata nel sistema del vostro televisore.
Confermate con il tasto [OK] sul telecomando per iniziare la scansione.

SUGGERIMENTO: Se vi mancano alcuni canali, si potrebbe trattare di scarsa potenza del segnale: dovrete nel caso pensare di collegare un ripetitore di segnale e di risintonizzare il televisore.

Telecomando

Telecomando radiocomandato - Non c'è più bisogno di puntare in direzione del televisore! Fate riferimento all'immagine del telecomando alla seconda pagina di questo manuale di istruzioni.

- ⏻ STANDBY** - Accende il televisore quando è in standby o viceversa.
- NET+** - Visualizza il menu AQUOS NET+.
- 🔇 MUTE** - Silenzia il suono o viceversa.
- 0 - 9** - per selezionare direttamente i canali TV.
- YouTube** - Visualizza le applicazioni YouTube.
- SMART** - Visualizza il menu SMART MEDIA.
- SOURCE** - Apre il menù ingresso/sorgente.
- TV GUIDE** - Apre la guida TV 7 giorni (Modalità digitale).
- ↺** - Per tornare al canale precedentemente in visione.
- DTV** - Passa alla sorgente TV digitale.
- VOL ▲/▼** - Per alzare/abbassare il livello del suono.
- FAV** - Per mostrare il menù preferiti.
- INFO** - Premete una volta per informazioni sul canale attuale o successivo. Premete due volte per informazioni sul programma in onda.
- CH ▲/▼** - Per guardare il canale successivo o precedente.
- SUBTITLE** - Per far apparire i sottotitoli nella parte inferiore dello schermo (on/off).
- TELETEXT** - Modalità televideo - Per entrare nel televideo
- MENU** - Per mostrare il menù OSD.
- BACK** - Torna al menu precedente.
- EXIT** - Per uscire da qualunque menù.
- (▲/▼/◀/▶/OK)** - Vi permette di navigare su menù su schermo e regolare le impostazioni di sistema a piacere. Premere ▲ per cambiare la modalità immagine quando si guarda la TV. Premere ▼ per cambiare la modalità audio quando si guarda la TV.
- ⏪** - Per la riproduzione in modalità di riavvolgimento rapido.
- ⏩** - Per la riproduzione in modalità di avanzamento rapido.
- ⏸** - Per riprodurre/mettere in pausa
- Rec1** - Registrazione PVR
- ⏮** - Per far ripartire il capitolo corrente
- ⏭** - Per avanzare al capitolo successivo
- - Per interrompere la riproduzione.
- Rec List** - Apre la lista delle registrazioni.
- TASTI COLORATI** - Televideo supplementare e funzioni OSD

1 - disponibile solo con funzione PVR

Barra di controllo TV

La barra di controllo della TV si trova sull'angolo inferiore sinistro della parte posteriore della TV. È possibile usarla al posto del telecomando per

controllare gran parte delle funzioni della propria TV.

Quando la TV è in modalità standby:

- pressione rapida della barra di controllo - Accensione

Quando si guarda la TV:

- DESTRA/SINISTRA – aumento/riduzione volume
- ALTO/BASSO – cambia canale alto/basso
- pressione rapida - visualizzazione menu
- pressione prolungata - standby power o

Nel menu:

- DESTRA/SINISTRA/ALTO/BASSO – navigazione del cursore su menu su schermo
- pressione rapida - OK/conferma voce selezionata
- pressione prolungata - ritorno al menu precedente

Sceita della modalità di ingresso/sorgentes

Per cambiare tra i diversi ingressi/le diverse connessioni.

a) Uso dei tasti sul telecomando:

1. Premete [SOURCE/ AV] - Apparirà il menù sorgente. Premete [▼] o [▲] per selezionare l'ingresso che desiderate.
2. Premete [OK].

b) Uso della barra di controllo TV:

1. Premere rapidamente la barra di controllo per entrare nel menu.
2. Premere la barra di controllo e navigare il cursore nel menu SORGENTI.
3. Premere rapidamente la barra di controllo per entrare nel menu SORGENTI.
4. Con la barra di controllo selezionare la sorgente/ingresso richiesta.
5. Premendo rapidamente la barra di controllo, cambiare l'ingresso/ sorgente in quella selezionata.

Collegamenti

Verificate la tabella per i tipi di connettori per i diversi modelli disponibili a pagina 68.

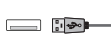

USB

USB 2.0 Ingresso 1, 2; USB 3.0 Ingresso 3



HDMI 1 (ARC), 2, 3 (MHL) in

Ingresso HDMI 2.0 1, 2, 3 in



Letttore scheda SD

Ingresso Scheda SD



Mini AV

Ingresso video & ingresso audio componente / video audio input



Mini YPbPr

Ingresso mini componente HD



Mini SCART

Ingresso Mini SCART



CI Card IN

Ingresso CI



RF In

Ingresso RF / antenna TV



Sat In

Ingresso satellite



Uscita audio digitale ottica

Uscita digitale ottica



RJ 45

Ethernet



CUFFIE

Uscita cuffie 3.5mm



D-link

solo ingresso di servizio

Navigazione menù TV

Per accedere a questo menù, premete il tasto [MENU] sul telecomando. Per entrare in un menù premete [OK]. Se volete effettuare modifiche alle impostazioni di default, usate i tasti ▲/▼/◀/▶ di scorrimento. Per confermare le impostazioni premete il tasto [OK]. Per uscire dal menù in qualunque momento, premete il tasto [EXIT].

AQUOS NET+

Home - collegamento alla pagina iniziale.

Browser - collegamento al browser internet predefinito

Filmati - collegamento ai filmati

Spettacoli TV - collegamento agli spettacoli TV

Musica - collegamento alla musica

Watchlist - collegamento alla watchlist

Applicazioni

App portale - collegamento al portale dell'applicazione Smart AQUOS NET+.

Applicazioni preinstallate - applicazioni popolari preinstallate, come YouTube, Facebook, Twitter ecc., immediatamente a tua disposizione.

Smart Media

Scheda SD/USB - La modalità multimediali offre la riproduzione dei contenuti salvati su una penna USB / Scheda SD. I contenuti saranno suddivisi in tre tipologie di file: foto, musica e filmati. 'Opzione file' visualizza e permette di riprodurre tutti i tipi di contenuti supportati.

1. È possibile navigare nel menu usando il pulsante di scorrimento ▲/▼/◀/▶. Per confermare l'elemento che si desidera riprodurre/visualizzare premere il pulsante [OK].
2. Selezionare il disco richiesto. (Se il disco dispone di una sola partizione sarà visualizzato un solo elemento).
3. Ora è possibile accedere all'elemento. Premere OK per visualizzarlo.
4. Durante la visualizzazione dei contenuti è possibile controllare le modalità di riproduzione utilizzando i pulsanti di controllo remoto o richiamando il menu di navigazione della riproduzione e selezionando i pulsanti su schermo ▲/▼/◀/▶ quindi [OK]

NOTA: I cavi di estensione per USB non sono consigliati perché possono causare una riduzione della qualità immagine/audio e interruzioni durante la riproduzione di contenuti dell'USB.

Server multimediali - Ricerca automaticamente i server multimediali digitali (DMS) connessi alla propria rete domestica e consente la riproduzione e il rendering dei contenuti provenienti dai server multimediali

NOTA: 'Server multimediale' non è fornito dal produttore del televisore, il software di terze parti può essere scaricato e installato sul proprio computer o NAS.

Connessione wireless* - consente di visualizzare contenuti dal proprio smartphone o tablet sullo schermo TV. La connessione

wireless viene stabilita usando Wi-Fi Direct, dunque l'accesso alla rete Wi-Fi non è richiesta. È possibile condividere contenuti dal proprio smartphone o tablet basato su Android 4.4 e sistemi più recenti.

WIDI (Wireless Display)* permette di trasmettere in streaming film, video, foto e musica direttamente sullo schermo del tuo televisore. Ti occorrerà un pc, uno smartphone o un tablet dotato di tecnologia Intel® WiDi.

*- **Questa funzione è disponibile esclusivamente su alcuni smartphone e notebook.**

Sorgenti

Da questo menu è possibile passare il segnale di ingresso della propria TV a una sorgente/dispositivo connesso differente.

Impostazioni

IMMAGINE

Modalità immagine - Scegliete tra le seguenti preimpostazioni.

- **Standard** - Impostazioni di default
- **Movie** - Impostazioni con colori più chiari e meno luminosità.
- **Game** - Modalità ottimale per il gioco. La TV spegne tutte le funzioni di post-elaborazione dell'immagine per ottenere il minimo ritardo di ingresso.
- **PC** - Modalità ottimale per la lettura di testi.
- **Cinema** - I filmati vengono riprodotti a 24/25 fotogrammi al secondo, per una sensazione vicina al cinema reale.
- **Personale** - Vi permette di modificare manualmente tutte le impostazioni
- **Eco** - Consuma il 15% in meno di energia.
- **Dinamico** - Impostazioni consigliate per immagini in movimento rapido

Contrasto - Commuta il bilanciamento tra bianco e nero.

Luminosità - Aumenta o diminuisce la luminosità dell'immagine.

Colore - Aumenta il colore dal bianco e nero.

Tono - Vi permette di aumentare o diminuire il livello di tonalità all'interno dell'immagine (solo per segnale NTSC).

Nitidezza - Aumenta o diminuisce la nitidezza dell'immagine.

Regolazione retroilluminazione - regola la luminosità dello schermo aumentando/diminuendo la retroilluminazione del pannello.

Modalità retroilluminazione - consente di modificare il modo in cui funziona la retroilluminazione del pannello.

- **Standard** - schermo retroilluminato in nero predefinito.
- **Scansione** - la retroilluminazione lampeggia rapidamente in una sequenza dalla parte superiore a quella inferiore dello schermo per ridurre la sfocatura durante i movimenti.

Temperatura colore - Scegliete tra le seguenti preimpostazioni.

- **Normale** - Impostazioni di default
- **Caldo** - Aumenta il rosso all'interno dell'immagine
- **Freddo** - Aumenta il blu all'interno dell'immagine
- **Personale** - bilanciamento personale RGB dal menu "Impostazioni esperto". Raccomandato solo per gli utenti esperti.

Rapporto di aspetto - Il formato dell'immagine varia a seconda del canale e della trasmissione. Ci sono molte diverse opzioni per venire incontro alle vostre necessità al meglio.

- **Auto** - Visualizza automaticamente il migliore formato dell'immagine. Così l'immagine è nella posizione corretta. Potrebbero esserci delle linee nere in alto o in basso e/o ai lati.
- **4:3** - Visualizza l'immagine in 4:3 nel suo formato originale. Le strisce laterali appaiono per completare lo schermo in 16:9.
- **16:9** - Riempie lo schermo con un segnale 16:9 regolare.
- **Zoom 1/2** - L'immagine ha la giusta proporzione, ma è ingrandita per riempire lo schermo.
- **Punto per punto (HDMI)** - Mostra l'immagine nella risoluzione originale senza alcuna modifica

- **Schermo intero** - Allunga il segnale per riempire lo schermo.

Impostazioni avanzate

- **Gamma** - regola le tonalità tra le parti chiare e scure dell'immagine.
- **Rosso** - regola la tonalità di rosso dell'immagine
- **Verde** - regola la tonalità di verde dell'immagine
- **Blu** - regola la tonalità di blu dell'immagine
- **Riduzione del disturbo** - Filtra e riduce il rumore (interferenza) dell'immagine
- **Riduzione del disturbo MPEG** - Consente di ridurre le interferenze causate dalla compressione MPEG.
- **Miglioramento dei movimenti** - Rende più scorrevole il movimento delle immagini e degli oggetti nelle immagini. Usare il miglioramento dei movimenti per visualizzare i filmati pieni d'azione con maggiore nitidezza.
- **Contrasto attivo** - Ottimizza automaticamente la 'retroilluminazione' e il 'contrasto' dell'immagine sulla base della luminosità dello schermo.
- **CMS Hue** - È uno standard per regolare il colore in una tonalità tendente maggiormente al rosso o al blu.
- **Valore CMS** - Un valore più elevato rende le immagini più luminose. Un valore minore rende le immagini più scure.
- **Saturazione CMS** - Aumenta o riduce la saturazione di un colore selezionato.

AUDIO

Modalità audio - Scegliete tra le seguenti preimpostazioni

- **Standard** - Impostazioni di default
- **Musica** - Enfattizza la musica al di sopra delle voci
- **Film** - Dà un audio live e ricco ai film
- **Personale** - Seleziona le vostre impostazioni audio personali
- **Sport** - Enfattizza l'audio per lo sport

Cuffie

- **HP+TV** - opzione per riprodurre l'audio da altoparlanti TV e cuffie contemporaneamente.
- **Volume** - regola il volume delle cuffie.

Equalizzatore - regola il volume delle diverse frequenze sonore. I livelli audio dell'equalizzatore possono essere regolati solo quando è stata selezionata la modalità 'Personale'.

Bilanciamento - Per far passare il suono tra l'altoparlante di destra a quello di sinistra e viceversa.

Volume automatico - Quando viene selezionato 'on', il volume resta ad un livello costante indipendentemente dall'ingresso/sorgente.

DTS TruSurround - Vi permette di accendere e spegnere l'effetto audio surround.

Uscita digitale - E' l'uscita digitale audio. Scegliete tra le seguenti opzioni:

- **Off** - Off
- **Auto** - Seleziona automaticamente le migliori impostazioni
- **PCM** - Selezionate quest'opzione se siete collegati a uno stereo Hi-fi via cavo digitale (la modulazione codificata di impulsi (PCM) è una rappresentazione digitale di un segnale analogico)

Descrizione audio - Traccia audio aggiuntiva per persone con disabilità visive. Disponibile solo per spettacoli DTV selezionati.

Volume DA - per regolare il volume della traccia della Descrizione Audio.

AudioTrack - consente di selezionare una lingua/audio differente per la Digital TV o i contenuti multimediali.

Ritardo audio (ms) - Permette all'utente di regolare l'impostazione del suono per sincronizzare l'immagine e l'audio per gli altoparlanti del televisore.

Ritardo SPDIF (ms) - Permette all'utente di regolare l'impostazione del suono per sincronizzare l'immagine e l'audio per altoparlanti esterni collegati all'uscita audio digitale.

RETE

Configurazione di rete - Per prima cosa è necessario configurare il tipo di connessione. È possibile selezionare tra una connessione wi-fi o via cavo.

NOTA: Per la connessione via cavo a internet usare un cavo Cat 5/ Ethernet (non incluso) dal proprio televisore al router/modem a banda larga.

Configurazione IP - Impostazioni della connessione di rete LAN

- **Auto** - Connette automaticamente il televisore alla propria rete domestica (queste sono impostazioni predefinite e se ne raccomanda l'uso)
- **Manuale** - Consente di modificare manualmente i dati di IP, Netmask, Gateway e DNS.

Configurazione Wi-Fi - Impostazioni della connessione di rete wireless

- **Ricerca automatica Wi-Fi** - Cerca automaticamente le reti wireless disponibili. Selezionare la rete Wi-Fi desiderata, quindi immettere la password di rete (se la rete è protetta con una password). Una volta accettata la password, non sarà richiesta nuovamente.

NOTA: la procedura di connessione potrebbe richiedere alcuni minuti. Ogni volta che il televisore viene acceso, si connette automaticamente alla rete. Anche questo richiede alcuni minuti.

Informazioni di rete - informazioni sulle impostazioni della rete.

Test di rete - Test della connessione di rete.

CONFIGURAZIONE

Lingua - Vi permette di cambiare la lingua del menù.

Lingue audio - Vi permette di cambiare la lingua dell'audio sui canali DVB selezionati.

Lingua sottotitoli - Vi permette di cambiare la lingua dei sottotitoli sui canali DVB selezionati.

Audiodiesi - Se il segnale ha il supporto per gli audiodiesi, i sottotitoli appaiono se si preme "Subtitle". Se impostate la funzione Audiodiesi accesa e cambiate su un canale che la supporta, i sottotitoli per audiodiesi verranno automaticamente attivati.

Schermo blu - Cambia lo sfondo quando non c'è alcun ingresso, tra lo sfondo trasparente e quello blu (disponibile solo con alcune sorgenti).

File sistema PVR - Opzioni di registrazione PVR*

- **Selezione disco** - Seleziona la porta USB e la partizione del disco Spazio del TimeShift - Imposta lo spazio per lo shit buffer.
 - **Formattazione** - Potete formattare il dispositivo di archiviazione USB collegato al file system FAT 32.
- AVVERTENZA: TUTTI I DATI SUL DISPOSITIVO USB VERRANNO CANCELLATI**
- **Velocità** - Testa la velocità di scrittura dei dispositivi di archiviazione USB collegati.

* - **solo per dispositivi con funzione PVR integrata**

Prima installazione - Inizializza la prima installazione.

Ripristina predefinito di fabbrica - Riporta i menù alle impostazioni di fabbrica.

HDMI CEC* - Vi permette di far funzionare dispositivi via HDMI con il telecomando del televisore.

- **Spegn. Auto*** - Accende/spegne automaticamente i dispositivi collegati via HDMI CEC
- **Lista Dispositivo*** - Vi permette di accedere al menù dei dispositivi e di agire sul menù usando il telecomando del televisore.
- **HDMI ARC*** - Invia un segnale audio da trasmissione terrestre/satellitare via HDMI al ricevitore AV senza usare altri cavi audio aggiuntivi; questa funzione è disponibile solo sull'uscita HDMI 1.

* - **HDMI CEC deve essere supportato dal dispositivo collegato.**

Bluetooth - consente di accoppiare la propria TV con un dispositivo audio Bluetooth (per esempio: cuffie, soundbard, ecc.)

- **Bluetooth** - consente di avviare/disattivare la funzione bluetooth.
- **Scansione dispositivi** - attiva la ricerca di dispositivi bluetooth nell'area.

HbbTV - Consente all'utente di attivare/disattivare HbbTV.

Per usare HbbTV, la TV deve essere connessa a internet e il canale selezionato deve supportare il servizio HbbTV.

Stato del LED - Permette all'utente di accendere e spegnere la spia di accensione del LED quando il televisore è in funzione.

(Quando questa opzione è impostata su OFF la spia di accensione del LED lampeggerà quando viene usato il telecomando)

Informazioni versione - mostra la versione del software del televisore

Modalità Store* - accende e spegne la modalità dimostrazione in negozio

* - **disponibile solo se la modalità negozio è stata selezionata durante la prima installazione**

CANALE

Antenna DVB - Impostate il tipo di segnale DTVI

- **Terrestre** - Terrestre (DVB-T)
- **Cavo** - Cavo (DVB-C)

Sintonizzazione automatica - Vi permette di risintonizzare sul televisore tutti i canali digitali, le stazioni radio digitali e i canali analogici.

Sintonizz. manuale ATV - Vi permette di sintonizzare manualmente il segnale analogico.

Sintonizz. manuale DTV - Vi permette di sintonizzare manualmente il segnale digitale.

Modifica programma - Vi permette di cancellare, saltare e aggiungere canali preferiti.

- **Pulsante rosso** - cancella il canale selezionato.
- **Pulsante verde** - rinomina il canale selezionato.
- **Pulsante giallo** - sposta il canale selezionato. Passare con il cursore sul canale che si desidera spostare in un'altra posizione, quindi premere il pulsante GIALLO. Adesso spostare il canale selezionato con la freccia SU/GIU nella posizione desiderata e premere nuovamente il pulsante GIALLO per confermare la nuova posizione nell'elenco dei canali.
- **Pulsante blu** - salta il canale selezionato. I canali selezionati in Salta non vengono visualizzati premendo i pulsanti CH+ o CH-.

Info segnale - Informazioni sul segnale DVB.

Informazioni CI - I servizi Pay per view richiedono una "smartcard" da inserire nel televisore. Se sottoscrivete un servizio Pay per view, il fornitore vi farà avere una "CAM" e una "smartcard". La CAM può essere inserita nella PORTA DI INTERFACCIA COMUNE (CI Card In).

Lista delle registrazioni - Lista degli show televisivi registrati.

Lista dei programmi - Lista dei promemoria dei vostri programmi.

Configurazione satellitare - Questo menù è disponibile solo in modalità DVB-S2. Potete selezionare il tipo di satellite, di transponder, di LNB ecc.

ORA

Orologio - Impostare la data e l'ora.

Orario spegnimento - Vi permette di impostare un'ora precisa in cui il televisore si spegnerà.

Orario accensione - Vi permette di impostare un'ora precisa in cui il televisore si accenderà, il canale che verrà trasmesso, la sorgente e anche il volume. Questa funzione può essere impostata in modo che si ripeta ogni giorno o in determinati giorni.

Timer di spegnimento - Vi permette di impostare il timer di spegnimento in modo che il televisore si spenga automaticamente per un determinato periodo di tempo. Off -> 10min -> 20min -> 30min -> 60min -> 90min -> 120min -> 180min -> 240min.

OSD Timer - Vi permette di regolare la quantità di tempo che il Menù su schermo resta fisso prima di scomparire.

Spegn. Auto - Regolazione dello standby automatico a scaglioni orari. Off -> 3h -> 4h -> 5h.

Fuso orario - Cambia il vostro fuso orario attuale.

Ora - è possibile selezionare le seguenti impostazioni:

- **Automatico** - la TV ottiene automaticamente l'ora corrente da un servizio DTV o da internet.
- **Manuale** - consente di impostare l'ora manualmente.

BLOCCA

Blocco di sistema - Vi permette di bloccare e sbloccare il menù.

Vi verrà richiesto di digitare una password di 4 caratteri. Usate il tasto ◀ per abbandonare il campo di immissione della password. Usate il tasto ▶ per cancellare. La password di default è 0000.

Imposta password - Cambiate la password di default.

Blocca programma - Blocco di determinati canali TV.

Controllo gestione dei canali da parte dei genitori

- Blocco di canali TV secondo restrizioni di età.

Blocco tasti - Blocco dei tasti del televisore.

- **Off** - Tutti i tasti del televisore sono sbloccati
- **Parziale** - Soltanto il tasto Standby è sbloccato
- **Completo** - Tutti i tasti del televisore sono bloccati

AGGIORNAMENTO SOFTWARE

Aggiornamento software (USB) - Ogni tanto potremmo distribuire nuovi firmware per migliorare il funzionamento del televisore (disponibile per il download). Questo menù vi permette di installare i nuovi software/firmware sul televisore. Verranno dati ulteriori dettagli su come fare con il firmware. Contattate l'assistenza telefonica o fate riferimento al sito www.sharp.eu.

Aggiornamento software (NET) - Consente al software TV di essere aggiornato tramite la rete. Questa funzione cerca nuovo software ed esegue l'aggiornamento quando necessario. Per questa funzione il televisore deve essere connesso a internet e a un dispositivo di archiviazione USB con almeno 200 MB di spazio libero.

NOTA: il televisore cerca automaticamente nuovo software ogni volta che viene acceso. Se viene trovato del nuovo software, verrà richiesto di scaricarlo e installarlo. Selezionando "SI" il televisore sarà aggiornato alla versione più recente del software. Prima di avviare l'aggiornamento, è necessario connettere il televisore a un dispositivo di archiviazione USB con almeno 200 MB di spazio libero.

ATTENZIONE: Non accendere il televisore prima di aver completato l'aggiornamento!

AQUOS NET+

AQUOS NET+ offre l'opportunità di usare una varietà di applicazioni o navigare in rete usando AQUOS LCD TV. Per accedere al menu AQUOS NET+ in qualsiasi istante premere il pulsante NET+ sul telecomando o selezionarlo dal menu multimediale del televisore.

NOTA: Attendere mentre il televisore si connette alla rete Wi-Fi. Dopo avere attivato il televisore, potrebbero trascorrere alcuni minuti. Navigare nel menu usando i pulsanti di scorrimento ▲/▼/◀/▶. Per confermare l'elemento che si desidera riprodurre/visualizzare premere il pulsante [OK]. Per tornare indietro di un passo, premere il pulsante [Menu], quindi per accedere alle funzioni aggiuntive usare i pulsanti colorati. Per uscire da AQUOS NET+ premere il pulsante [EXIT].

Home - La schermata principale con i filmati consigliati e le applicazioni recenti

Browser - Apre il web browser predefinito.

- Pulsante rosso - ingrandimento
- Pulsante verde - rimpicciolimento
- Pulsante giallo - ritorno alla schermata principale del browser.
- Pulsante blu - ritorno alla schermata principale del browser.

Filmati - apre un elenco di filmati disponibili

Spettacoli TV - apre un elenco di spettacoli TV disponibili

Musica - apre un elenco di musica e video musicali disponibili

Watchlist - apre un elenco di filmati che è possibile guardare in un secondo momento.

App - apre un elenco di applicazioni disponibili

Login - crea un account o effettua l'accesso a un account esistente per personalizzare il proprio AQUOS NET+.

Impostazioni - Filtra le applicazioni in base alle lingue selezionate.

AZZERAMENTO DELLE IMPOSTAZIONI DELL'UTENTE: se si desidera azzerare completamente tutte le impostazioni dell'utente su AQUOS NET+, è necessario navigare nel menu Impostazioni del portale e premere il pulsante GIALLO sul telecomando. Sulla schermata successiva, selezionare S1 usando il cursore e premere OK sul telecomando per confermare l'azzeramento delle impostazioni.

NOTA: Per soddisfare le richieste dei nostri clienti stiamo migliorando i nostri prodotti. Come risultato del nostro continuo impegno, nuove applicazioni saranno regolarmente aggiunte ad AQUOS NET+. Le applicazioni e i contenuti di AQUOS NET+ possono essere modificati senza preavviso. Alcune delle funzioni e dei contenuti potrebbero non essere disponibili nel suo paese.

Guida TV 7 giorni

La guida TV è disponibile in modalità TV digitale. Da informazioni sulla programmazione TV (laddove supportata dal canale digitale). Potete vedere l'ora di inizio e di fine di tutti i programmi su tutti i canali per successivi 7 giorni e impostare promemoria.

1. Premete [TV GUIDE]. Appirà la guida TV per i successivi 7 giorni.

Navigate all'interno del menù usando ▲/▼/◀/▶.

Ora potete:

registrare canali TV selezionati e spettacoli televisivi premendo il tasto ROSSO.*

una promemoria premendo il VERDE.

Visualizzate il giorno precedente premendo il GIALLO.

Visualizzate il giorno successivo premendo il BLU.

[INFO] mostra informazioni dettagliate sul post selezionato

2. Premete [EXIT] per uscire dalla guida TV 7 giorni.

* - solo per modelli che hanno la funzione per la registrazione Impostate

Registrazione USB - modalità digitale*

In questo televisore è stata integrata una funzione di registrazione USB. Questa funzione è disponibile in modalità digitale quando viene usata insieme a una chiavetta di memoria USB o un disco fisso USB compatibili. I vantaggi sono i seguenti:

- Mette in pausa il programma TV in onda e poi lo riproduce, avanza e torna indietro rapidamente (fino al momento in onda).
 - Registrazione con un solo tasto, se decidete che volete registrare il programma in onda.
 - Registrazioni facilmente programmabili dalla guida TV 7 giorni.
- A causa della natura del prodotto, è necessario usare una chiavetta di memoria USB ad alta velocità (dal momento che il televisore legge dalla chiavetta e contemporaneamente vi scrive sopra, alcune chiavette di memoria potrebbero non essere adatte).

Specifiche minime - Chiavetta di memoria USB

- Velocità di lettura - 20 MB/s (Megabyte al secondo)
- Velocità di scrittura - 6 MB/s (Megabyte al secondo)

Pausa di un programma TV in onda (Time Shift)*

Mettere in pausa un programma TV in onda è molto semplice.

- Premete il tasto play/pause e il televisore metterà in pausa e il contenuto in onda di seguito verrà registrato. Per riprendere la visione, premete ancora play/pause. Premete l'avanzamento rapido per andare avanti nella registrazione (per esempio per saltare le pubblicità).
- Premete il riavvolgimento rapido per tornare indietro nella registrazione (per esempio se siete andati troppo avanti).

SUGGERIMENTO: Quando il televisore passa dallo standby o si cambia canale la memoria Time Shift viene cancellata. Per far ripartire il Time Shift dovete premere il tasto play/pause.

Registrazione con un solo tasto

Potete decidere di registrare in qualunque momento il programma che state guardando. Per farlo dovete premere il tasto [REC].

SUGGERIMENTO: Questo televisore ha un sintonizzatore TV, quindi può registrare solo il canale che state guardando o registrare un canale mentre il televisore è in modalità standby.

NOTA: La funzione di registrazione USB è disponibile solo in modalità TV digitale. A causa delle leggi sul copyright e delle registrazioni/copie illecite, non è possibile registrare da e su altre sorgenti di ingresso/uscita.

* - solo per dispositivi con funzione PVR integrata

MHL

Porta MHL (HDMI 3) - MHL è una soluzione via cavo che consente di accedere ai contenuti multimediali dal proprio smartphone o tablet su grande schermo e ad alta qualità. Connettendo un cavo MHL (venduto separatamente) dal proprio dispositivo mobile e nel proprio televisore è possibile riprodurre tutti i propri video, giochi e fotografie direttamente nella propria TV. MHL rispecchia lo schermo del proprio dispositivo mobile quindi funziona con tutte le apparecchiature, e inoltre ricarica il proprio dispositivo.

Scheda del prodotto

Marchio commerciale	SHARP		
Modello	LC-43CUF8462ES	LC-49CUF8462ES	LC-55CUF8462ES
Classe di efficienza energetica	A	A	A
Dimensione dello schermo (diagonale)	43" / 109cm	49" / 123cm	55" / 139cm
Consumo di corrente modalità ON	69,0 W	89,0 W	110,0 W
Consumo energetico annuo*	101 kWh	130 kWh	161 kWh
Consumo energetico in standby**	<0,50 W	<0,50 W	<0,50 W
Consumo energetico se spento	N/A		
Risoluzione dello schermo	3840 (H) × 2160 (V)	3840 (H) × 2160 (V)	3840 (H) × 2160 (V)

* - Consumo energetico di XYZ kWh all'anno, basato sul consumo energetico del televisore in funzione per 4 ore al giorno per 365 giorni. L'effettivo consumo energetico dipende da come viene utilizzato il televisore.

** - quando il televisore viene spento con il telecomando e non ci sono funzioni attive

Instrucciones de seguridad



Lea estas instrucciones de seguridad y respete las siguientes advertencias antes de utilizar el aparato:

Para evitar incendios mantenga siempre las velas u otras llamas al descubierto lejos del producto.



- Las televisiones con un peso superior a 20 kg deben ser levantadas y transportadas por al menos dos personas.
- Esta televisión no contiene ninguna pieza que pueda ser reparada por el usuario. En caso de avería, póngase en contacto con el fabricante o el servicio técnico autorizado. El contacto con ciertas partes de la televisión puede poner en peligro su vida. La garantía no cubre las averías resultantes de reparaciones llevadas a cabo por terceros.
- No retire la parte posterior del aparato.
- Este aparato se ha diseñado para recibir y reproducir señales de vídeo y de sonido. Cualquier otro uso está estrictamente prohibido.
- No exponga la televisión a goteos o salpicaduras.
- Para desconectar el televisor de la corriente, retire el enchufe de la toma de pared.
- Si el cable de alimentación presenta algún daño, deberá ser sustituido por el fabricante, el servicio técnico o personas con una cualificación similar para evitar que se produzcan situaciones de peligro.
- La distancia ideal para ver la televisión es aproximadamente cinco veces la distancia diagonal de la pantalla. Los reflejos en la pantalla procedentes de otras fuentes luz pueden reducir la calidad de la imagen.
- Asegúrese de que la televisión está adecuadamente ventilada y no se encuentra cerca de otros aparatos o muebles.
- Instale el producto al menos con una separación de 5 cm de la pared para garantizar su ventilación.
- Evite la obstrucción de las ranuras de ventilación con objetos como periódicos, manteles, cortinas, etc.
- La televisión se ha diseñado para ser usada en climas con temperaturas moderadas.
- La televisión se ha diseñado para ser usada exclusivamente en lugares secos. Si la televisión se usa en espacios exteriores, asegúrese de que está protegida contra la humedad (lluvia y salpicaduras). No exponga nunca la televisión a la humedad.
- No coloque objetos ni recipientes con líquidos, como jarrones, sobre el televisor, ya que su contenido podría derramarse y ocasionar riesgos eléctricos. Coloque la televisión sobre una superficie resistente, plana y estable. No coloque ningún objeto como periódicos o mantas, etc. sobre o debajo de la televisión.
- Asegúrese de que el aparato no se coloca sobre un cable de alimentación, ya que podría resultar dañado. Los teléfonos móviles y otros dispositivos, como adaptadores WLAN, cámaras de supervisión con transmisión de señal, etc., pueden provocar interferencias electromagnéticas y no deben colocarse cerca del aparato.
- No coloque el aparato cerca de elementos de calentamiento o en un lugar con radiación solar directa, ya que el sistema de refrigeración del aparato podría verse afectado. La acumulación de calor es peligrosa y puede reducir en gran medida la vida útil del aparato. Para garantizar la seguridad, pida a personal cualificado que retire la suciedad del aparato.
- Intente evitar que el cable de alimentación o el adaptador de corriente resulten dañados. El aparato solo puede conectarse con el cable de alimentación y el adaptador de corriente suministrados.

- Las tormentas son peligrosas para todos los aparatos eléctricos. Si el cable de alimentación o el cableado de la antena es alcanzado por un rayo, el aparato puede resultar dañado, incluso si no está encendido. Debe desconectar todos los cables y conectores del aparato antes de una tormenta.
- Para limpiar la pantalla del aparato, utilice únicamente un paño suave y humedecido. Utilice únicamente agua limpia, sin detergentes y en ningún caso con disolventes.
- Coloque la televisión cerca de la pared para evitar la posibilidad de que se caiga en caso de recibir un golpe frontal.
- ADVERTENCIA: No coloque nunca el televisor en una ubicación inestable. El televisor puede caerse y causar daños personales graves o la muerte. Se pueden evitar muchas lesiones, especialmente en el caso de niños, si se adoptan precauciones sencillas como:
 - Usar armarios o soportes recomendados por el fabricante del televisor.
 - Utilizar solo muebles capaces de soportar el peso del televisor.
 - Asegurarse de que el televisor no supera los bordes del mueble en el que se coloca.
 - No colocar el televisor sobre muebles altos (como armarios o estanterías) sin sujetar tanto el mueble como el televisor a un soporte adecuado.
 - No colocar el televisor sobre un paño o sobre materiales situados entre el televisor y el mueble de apoyo.
- Explicar a los niños los peligros de subirse a muebles para acceder al televisor o sus controles.
- Asegurarse de que los niños no se suben ni se cuelgan del televisor.
- Si tiene previsto conservar o colocar su televisor actual en otro sitio, tenga presente las mismas consideraciones indicadas anteriormente.
- Las instrucciones siguientes presentan una forma segura de colocar la televisión mediante su sujeción a la pared y evitarán la posibilidad de que el aparato se caiga hacia delante y cause heridas y daños.
- Este método también resulta útil si la televisión se coloca sobre una superficie de cristal o no desea atornillar nada en los muebles. Para este tipo de instalación, necesitará un cable de sujeción.
 - A) Utilizando uno u los dos orificios y tornillos de montaje en pared (los tornillos se suministran en los agujeros de montaje en pared), sujete uno de los extremos del cable o cables de sujeción a la televisión.
 - B) Fije el otro extremo al cable o cables de sujeción a la pared.
- El software de la televisión y el diseño de los elementos de visualización en pantalla pueden cambiarse sin previo aviso.

Advertencia:

- No conecte ningún dispositivo externo con el aparato encendido. Apague la televisión, así como los dispositivos que se van a conectar. Enchufe la televisión a la toma de corriente de la pared tras conectar cualquier dispositivo externo y la antena.
- Asegúrese de que resulte fácil acceder al enchufe de alimentación de la televisión.
- El aparato no se ha diseñado para su uso en un lugar de trabajo provisto de monitores.
- El uso sistemático de auriculares a gran volumen puede causar daños de audición irreversibles.
- Asegúrese de eliminar este aparato y cualquiera de sus componentes, incluidas las pilas, de manera respetuosa con el medio ambiente. En caso de duda, póngase en contacto con las autoridades locales para obtener detalles sobre el proceso de reciclaje.
- Al instalar el aparato, tenga en cuenta que las superficies de los muebles están tratadas con varios tipos de barnices, plásticos, etc. o que pueden estar pulidas. Las sustancias químicas utilizadas en estos productos pueden reaccionar al contacto con el soporte de la televisión y podrían dar lugar a la adhesión de restos a la superficie de los muebles, que pueden resultar difíciles o incluso imposibles de quitar.
- La pantalla de la televisión se ha fabricado siguiendo los máximos niveles de calidad y se ha comprobado exhaustivamente varias veces en busca de píxeles defectuosos. Debido a las propiedades tecnológicas del proceso industrial, no es posible eliminar la aparición de un pequeño número de puntos defectuosos en la pantalla (incluso aplicando la máxima atención durante el proceso de producción). Estos píxeles defectuosos no se consideran fallos a efectos de los términos de la garantía si su grado no supera los límites definidos en la norma DIN.

- El fabricante no podrá ser considerado responsable de ninguna cuestión del servicio de atención al cliente relacionada con el contenido o los servicios de terceros. Cualquier pregunta, comentario o consulta relativa al servicio y relacionada con el contenido o servicios de terceros deberá dirigirse directamente al proveedor del contenido o del servicio en cuestión.
- Hay diversas razones por las cuales es posible que no pueda acceder al contenido o los servicios del dispositivo que no estén relacionadas con el dispositivo en sí, incluidas, entre otras, un fallo eléctrico, la conexión a Internet o el hecho de no haber configurado correctamente su dispositivo. Universal Media Corporation y sus directivos, ejecutivos, empleados, agentes, contratistas y afiliados no asumirán ningún tipo de responsabilidad ante usted o cualquier tercero con respecto a dichos fallos o problemas de mantenimiento, independientemente de cuál sea la causa o de si se hubiera podido evitar o no.
- La totalidad del contenido o los servicios de terceros a los que se puede acceder a través de este dispositivo se le suministran "tal cual" y "según disponibilidad"; y Universal Media Corporation y sus afiliados no otorgan ninguna garantía ni hacen declaración alguna, ni expresa ni implícita, incluidas, entre otras, garantías de comerciabilidad, no incumplimiento, idoneidad para un fin concreto o garantías de idoneidad, disponibilidad, precisión, integridad, seguridad, titularidad, utilidad, falta de negligencia o ausencia de errores, o funcionamiento o uso ininterrumpidos del contenido o los servicios suministrados, o de que el contenido o los servicios satisfagan sus requisitos o expectativas.
- "Universal Media Corporation" no es un agente y no asume ninguna responsabilidad por los hechos o las omisiones de los proveedores de contenido o servicios de terceros, ni por ningún aspecto del contenido o del servicio correspondiente a dichos proveedores independientes.
- "Universal Media Corporation" y sus afiliados no asumirán ningún tipo de responsabilidad, en ningún caso, ante usted o cualesquiera terceros debido a daños directos, indirectos, especiales, incidentales, punitivos, consecuentes o de otro tipo, independientemente de que la teoría de responsabilidad se base en contrato, dolo, negligencia, incumplimiento de garantía, estricta responsabilidad o de cualquier otra manera, e independientemente de que Universal Media Corporation y/o sus afiliados hayan sido informados o no de la posibilidad de dichos daños.

Información importante en relación con los videojuegos, ordenadores, subtítulos y otras imágenes fijas visualizadas.

- El uso prolongado de material de programas de imagen fija puede causar la aparición de una "sombra" permanente en la pantalla LCD (este efecto se denomina a veces incorrectamente "pantalla quemada"). Esta sombra resultará permanentemente visible en el fondo de la pantalla. El daño es irreversible. Puede evitar este efecto siguiendo estas instrucciones:
- Reduzca el brillo o contraste a un nivel mínimo.
- No visualice la imagen fija durante un periodo prolongado de tiempo. Evite mostrar:
 - La hora o los cuadros de teletexto,
 - El menú de la televisión o del DVD, p. ej., los contenidos de DVD,
 - En el modo de pausa (mantener): No utilice este modo durante periodos de tiempo prolongados, p. ej., al ver un DVD o un video.
 - Apague el aparato si no lo está usando.

Pilas

- Tenga en cuenta la polaridad correcta al insertar las pilas.
- No exponga las pilas a altas temperaturas y no las coloque en lugares en los que la temperatura pueda experimentar cambios bruscos, p. ej. cerca de un fuente de fuego o en contacto directo con la luz solar.
- No exponga las pilas a calor radiante excesivo, no las arroje al fuego, no las desmonte y no intente recargar pilas no recargables, ya que podrían producirse filtraciones o explotar.



Cd

- No combine nunca pilas de diferente tipo y no mezcle pilas nuevas y pilas viejas.
- Elimine las pilas de forma respetuosa con el medio ambiente.
- La mayor parte de los países de UE regulan la eliminación de las pilas mediante leyes.

Eliminación

- No elimine esta televisión como residuos urbanos no seleccionados. Entréguela en un punto de recogida designado para el reciclado de aparatos electrónicos y eléctricos. De esta forma, ayudará a conservar los recursos y a proteger el medio ambiente. Póngase en contacto con su distribuidor y con las autoridades locales para obtener más información.



Declaración CE:

- Por la presente, Universal Media Corporation s.r.o. declara que este televisor LED cumple los requisitos esenciales y otras disposiciones pertinentes de la Directiva 1999/5/CE sobre equipos radioeléctricos y equipos terminales de telecomunicación y reconocimiento mutuo de su conformidad. <http://www.sharp.eu/av/documents-of-conformity>

Marcas comerciales

- Los términos "HDMI" e "Interfaz multimedia de alta definición HDMI", así como el logotipo HDMI, son marcas comerciales o marcas comerciales registradas de HDMI Licensing, LLC en Estados Unidos y otros países.

- El logotipo "HD TV" es una marca comercial de DIGITALEUROPE.

- El logotipo "HD TV 1080p" es una marca comercial de DIGITALEUROPE.

- El logotipo DVB es una marca comercial registrada del proyecto Digital Video Broadcasting - DVB.

- Fabricado con la licencia de Dolby Laboratories. Dolby, Dolby Audio y el símbolo de la doble D son marcas comerciales de Dolby Laboratories.

- Para patentes DTS, consulte <http://patents.dts.com>. Fabricado con licencia de DTS Licensing Limited. DTS, el símbolo, y DTS y el símbolo juntos son marcas comerciales registradas, DTS TruSound y DTS 2.0+Digital Out son marcas comerciales de DTS, Inc. © DTS, Inc. Todos los derechos reservados.

- YouTube y el logotipo de YouTube son marcas comerciales de Google Inc.

- El Wi-Fi CERTIFIED Logo es una marca de certificación de la Wi-Fi Alliance.

- El Wi-Fi CERTIFIED Logo es una marca de certificación de la Wi-Fi Alliance.

- DLNA, el logotipo de DLNA y DLNA CERTIFIED son marcas comerciales, marcas de servicio o marcas de certificación de la Digital Living Network Alliance.

- MHL y el logotipo de MHL son una marca comercial, marca comercial registrada o marca de servicio de MHL, LLC en EE. UU. y otros países.

- La marca denominativa Bluetooth® y sus logotipos son marcas comerciales propiedad de Bluetooth SIG, Inc.

Contenido de la caja

Componentes incluidos:

- | | |
|-----------------------------------|---|
| • 1 televisión | • 1 cable RF |
| • 1 mando a distancia | • 1 Un paquete de instalación para el soporte de la televisión y un conjunto de tornillos para montaje en pared |
| • 2 pilas AAA | • 1 guía del usuario |
| • 1 Cable adaptador Mini Composit | • 1 Cable adaptador Mini Component |
| • 1 Cable adaptador Mini SCART | |

Montaje del soporte

Siga las instrucciones incluidas en la última página de este manual de usuario.

Primeros pasos - Instalación inicial

1. Introduzca las pilas suministradas en el mando a distancia.
2. Conecte la televisión a la toma de pared de antena para televisión con el cable RF suministrado.
3. Para conectarse a Internet con una conexión por cable, debe conectar un cable Cat 5/Ethernet (no incluido) del televisor a su módem o router de banda ancha. Si desea establecer conexión a través de Wi-Fi, siga las instrucciones de la GUÍA DE INSTALACIÓN electrónica (punto 7, PASO 2 más abajo).
4. Conecte el cable de alimentación a la toma de corriente. Aparecerá la pantalla **Primera instalación** dándole la bienvenida.
5. Si no aparece, mantenga pulsado la palanca de control de la televisión en la tapa posterior del aparato hasta que aparezca el menú especial. Seleccione la opción Emparejar de nuevo. **Mantenga pulsado los botones azul y amarillo durante unos segundos en el mando a distancia hasta que el LED blanco del frontal de la televisión parpadee cinco veces.** Pulse [MENU] y, a continuación, 8-8-8-8 para que aparezca la pantalla Primera instalación.
6. Si desea modificar cualquiera de los ajustes predeterminados, utilice los botones de desplazamiento ▲/▼/◀/▶. Para salir de este menú en cualquier momento, pulse el botón [EXIT].

Establezca los ajustes deseados en la GUÍA DE INSTALACIÓN.

PASO 1 - Establezca el idioma en el menú de la televisión.

PASO 2 - Establezca el tipo de conexión de red. Si desea saltar este paso y conectar la televisión a la red más tarde, seleccione Omitir configuración de red.

PASO 3 - Seleccione la ubicación de la televisión. Para uso en casa, seleccione Casa. Para el modo de demostración en tienda, seleccione Tienda.

PASO 4 - Seleccione las opciones de sintonización de la televisión digital:

Antena DVB - Puede escoger entre Terrestre (DVB-T), Cable (DVB-C) o Satélite (DVB-S)*.

Sintonía - escoja si desea sintonizar la televisión en modo Digital (DTV). Analógico (ATV) o Digital y Analógico (DTV + ATV).

País - seleccione el país deseado.

Operador - seleccione el operador de cable. Si el operador de cable no aparece en la lista, seleccione Otros. (Disponible solo si la antena DVB está establecida en CABLE)

7. **Seleccione [Inicio automático] y pulse el botón [Aceptar] para iniciar el proceso de sintonización.**

Preajustes opcionales de canales DVB-C:

Mantenga todos los ajustes predeterminados como se recomienda.

Si no se encuentran los canales DVB-C, póngase en contacto con su proveedor de red para obtener el "ID de red" válido. A continuación, realice una nueva búsqueda. Pulse [MENU], seleccione "ID de red" e introduzca el ID de red.

7. **Seleccione [Sintonización automática] y pulse el botón [Aceptar] para iniciar el proceso de sintonización.**

8. **Preajustes opcionales de canales DVB-S2:**

Seleccione "Satélite" en el "Antena DVB" del menú para los preajustes opcionales de canal. Aquí puede escoger entre varios satélites.

Una vez completada la selección, la lista de canales del satélite seleccionado se encontrarán disponibles para su importación al sistema de televisión.

8. **Pulse el botón [OK] del mando a distancia para confirmar e iniciar la exploración.**

CONSEJO: Si observa que faltan canales, probablemente se deba a la potencia de la señal. Valore la opción de utilizar un amplificador de señal y volver a sintonizar la televisión

Mando a distancia

Mando a distancia controlado por radio. Ya no hace falta dirigir el mando hacia la televisión. Consulte la imagen del mando a distancia en la segunda página de este manual de usuario.

1. **STANDBY** – permite encender la televisión cuando se encuentra en modo en espera y viceversa.
2. **NET+** – muestra el menú AQUOS NET+.
3. **MUTE** – permite silenciar el sonido y viceversa.
4. **0 - 9** – permite seleccionar el canal de televisión directamente.
5. **YouTube** – muestra la aplicación YouTube.
6. **SMART** – Muestra el menú MEDIOS INTELIGENTES.
7. **SOURCE** – permite mostrar el menú de entrada y salida.
8. **TV GUIDE** – abre la guía de televisión de 7 días (modo digital).
9. – permite volver al último canal visto.
10. **DTV** – permite cambiar a la fuente de televisión digital.
11. **VOL ▲/▼** – permite aumentar o reducir el nivel de sonido.
12. **FAV** – permite mostrar el menú de favoritos.
13. **INFO** – si se pulsa una vez, se muestra información para el canal actual o el siguiente. Si se pulsa dos veces, se muestra información sobre el programa actual.
14. **CH ▲/▼** – permite pasar de canal en sentido ascendente o descendente.
15. **SUBTITLE** – permite mostrar subtítulos en la parte inferior de la pantalla (activarlos y desactivarlos).
16. **TELETEXT** – modo de teletexto. Permite acceder al modo de teletexto.
17. **MENU** – permite mostrar el menú en pantalla.
18. **BACK** – Volver al menú anterior.
19. **EXIT** – permite salir de todos los menús.
20. **(▲/▼/◀/▶/OK)** – permite navegar a través de los menús en pantalla y configurar los ajustes del sistema en función de las preferencias del usuario. Pulse ▲ para cambiar el modo de imagen mientras ve la televisión. Pulse ▼ para cambiar el modo de sonido mientras ve la televisión.
21. – Permite reproducir en modo de rebobinado rápido.
22. – Permite reproducir en modo de avance rápido.
23. – Permite reproducir/poner en pausa
24. **Rec¹** – grabación PVR.
25. – Permite reiniciar el capítulo actual
26. – Permite avanzar al siguiente capítulo
27. – permite detener la reproducción.
28. **Rec List¹** – abre la lista de grabaciones.
29. **OPORTONES DE COLORES** – funciones adicionales de texto y menú en pantalla

¹ - solo disponible con la función PVR

Palanca de control de la televisión

La palanca de control de la televisión se sitúa en la esquina inferior izquierda de la parte posterior de la televisión. Puede utilizarla en lugar del mando a distancia para controlar la mayor parte de las funciones de la televisión.

Cuando la televisión se encuentra en modo en espera:

pulsación breve de la palanca de control - Encendido

Mientras se ve la televisión:

- DERECHA/IZQUIERDA - permite subir o bajar el volumen
- ARRIBA/ABAJO - permite subir o bajar de canal
- pulsación breve - muestra el menú
- pulsación larga - modo en espera encendido

Mientras se está en el menú:

- DERECHA/IZQUIERDA/ARRIBA/ABAJO - navegación del cursor en los menús en pantalla
- pulsación breve - permite aceptar o con firmar el elemento seleccionado
- pulsación larga - permite volver al menú anterior

Selección del modo de entrada/fuente

Permite cambiar entre las diferentes entradas o conexiones.

a) Uso de los botones del mando a distancia:









1. Pulse [SOURCE/ AV] para que aparezca el menú de fuente. Pulse [▼] o [▲] para seleccionar la entrada deseada.
2. Pulse [OK].

b) Uso de la palanca de control de la televisión:

1. Pulse brevemente la palanca de control para entrar en el menú.
2. Mueva hacia abajo la palanca de control y desplace el cursor hasta el menú FUENTES.
3. Pulse brevemente la palanca de control para entrar en el menú FUENTES.
4. Seleccione la señal de entrada o fuente deseada con la palanca.
5. Pulse brevemente la palanca de control para cambiar la señal de entrada o fuente a la seleccionada.

Conexiones

Consulte la tabla de tipos de conectores para los diferentes modelos disponibles en la página 68.

	USB Entrada USB 2.0 - 1, 2; Entrada USB 3.0 - 3
	HDMI 1 (ARC), 2, 3(MHL) in Entrada HDMI2.0 1, 2, 3
	Lector de tarjeta SD Entrada Tarjeta SD
	Mini AV Entrada de vídeo y entrada de audio/vídeo por componentes
	Mini YPbPr Entrada HD de minicomponente
	Mini SCART Mini Entrada de Euroconector
	CI Card IN Entrada de CI
	RF In Entrada RF/antena de televisión

	Sat In Entrada de satélite
	Digital Optical Audio Out Salida óptica digital
	RJ 45 Ethernet
	HEADPHONES Salida de auriculares de 3,5 mm
	D-link solo entrada de servicio

Navegación por el menú de la televisión

Para acceder a este menú, pulse el botón [MENU] del mando a distancia. Para entrar en un menú, pulse [OK]. Si desea modificar alguno de los ajustes predeterminados, utilice los botones de desplazamiento (▲/▼/◀/▶). Para confirmar un ajuste, pulse el botón [OK]. Para salir de este menú en cualquier momento, pulse el botón [EXIT].

AQUOS NET+

Inicio - permite acceder directamente a la página de inicio

Navegador - permite acceder directamente al navegador web predeterminado

Películas - permite acceder directamente a las películas

Programas de televisión - permite acceder directamente a los programas de televisión

Música - permite acceder directamente a la música

Lista de favoritos - permite acceder directamente a la lista de favoritos

Aplicaciones

Portal de aplicaciones - permite acceder directamente al portal de aplicaciones Smart AQUOS NET+

Aplicaciones preinstaladas - aplicaciones populares preinstaladas como YouTube, Facebook, Twitter, etc., inmediatamente a su disposición.

Medios Inteligentes

USB/tarjeta SD - el modo multimedia permite reproducir los distintos contenidos guardados en un dispositivo de memoria USB / Tarjeta SD. El contenido se dividirá en diversos tipos de archivo: fotografías, música y películas. La "Opción de archivo" le mostrará todos los tipos de contenido compatible y le permitirá reproducirlo.

1. Puede moverse por el menú con los botones de desplazamiento ▲/▼/◀/▶. Para confirmar el elemento que desee reproducir o visualizar, pulse el botón [OK].
2. Seleccione la unidad correspondiente. (Si la unidad solo tiene una partición, solo verá un elemento).
3. A continuación podrá acceder al elemento. Pulse OK para visualizarlo.
4. Mientras esté visualizando contenido, puede controlar los modos de reproducción con los botones del mando a distancia o abriendo el menú de navegación de reproducción y seleccionando los botones de la pantalla ▲/▼/◀/▶ y [OK].

NOTA: No se recomienda utilizar cables alargadores USB, ya que pueden afectar a la calidad de las imágenes o del sonido o producir interrupciones durante la reproducción del contenido USB.

Servidor multimedia - busca automáticamente los servidores de medios digitales (DMS) conectados a su red doméstica y permite reproducir y presentar el contenido de servidores multimedia.

NOTA: El "Servidor multimedia" no es suministrado por el fabricante del televisor. Puede descargar software de terceros e instalarlo en su ordenador o dispositivo de almacenamiento en red.

Conexión inalámbrica* - permite ver contenido desde un teléfono inteligente o tablet en la pantalla de la televisión. La conexión inalámbrica se establece mediante Wi-Fi Direct, por lo que no es necesario una red Wi-Fi. Puede compartir contenido desde un teléfono inteligente o tableta basada en Android 4.4 o en un sistema más actual.

WiDi (Wireless Display)* le permite transmitir películas, videos, fotos y música directamente en la pantalla del televisor. Usted necesitará un ordenador portátil, un smartphone o una tablet equipada con la tecnología Intel® WiDi.

NOTA: Esta función solo está disponible en teléfonos inteligentes y ordenadores portátiles seleccionados.

FUENTES

Desde este menú puede cambiar la señal de entrada de la televisión a una fuente o dispositivo conectado diferente.

AJUSTES

IMAGEN

Modo de imagen - puede escoger entre los siguientes preajustes.

- **Estándar** - ajustes predeterminados.
- **Película** - menor nivel de color y brillo
- **Juego** - modo óptimo para juego La televisión desactivará todas las funciones de postprocesamiento de imagen para reducir al mínimo la latencia de entrada.
- **PC** - modo óptimo para leer texto.
- **Cine** - las películas se reproducen a 24/25 fotogramas originales por segundo para transmitir la sensación de un cine real.
- **Personal** - permite modificar manualmente todos los ajustes
- **Ecohome** - consume un 15 % menos de energía.
- **Dinámico** - ajustes recomendados para imágenes en movimiento rápido

Contraste - alterna el equilibrio entre blancos y negros.

Brillo - aumenta o reduce el brillo de las imágenes.

Color - permite aumentar el color de negro a blanco.

Matiz - permite aumentar o reducir el nivel de matiz de la imagen (solo para señal NTSC)

Nitidez - permite aumentar o reducir la definición de las imágenes.

Ajuste de la retroiluminación - permite ajustar el brillo de la pantalla aumentando o reduciendo la retroiluminación del panel.

Modo de retroiluminación - permite modificar la forma en la que funciona la función de retroiluminación.

- **Estándar** - pantalla retroiluminada uniformemente.
- **Barrido** - activa la retroiluminación rápidamente en una secuencia desde la parte superior a la parte inferior de la pantalla para reducir el efecto de movimiento

Temperatura de color - permite escoger los siguientes preajustes.

- **Normal** - ajuste predeterminado
- **Cálida** - permite aumentar el color rojo de las imágenes
- **Fría** - permite aumentar el color azul de las imágenes
- **Personal** - balance personal desde el menú Configuración para expertos. Sugerido únicamente para usuarios avanzados.

Relación de aspecto - el formato de la imagen varía en función del canal o la emisión. Existen varias opciones diferentes para responder a sus necesidades.

- **Auto** - permite mostrar automáticamente el mejor formato de

imagen. De forma que la imagen se encuentre en la posición correcta. Puede tener líneas negras en la parte superior e inferior.

- **4-3** - permite mostrar las imágenes 4-3 en su tamaño original. Se muestran barras laterales para rellenar la pantalla 16-9.
- **16-9** - permite rellenar la pantalla con una señal 16-9 estándar.
- **Zoom 1/2** - La imagen tiene la proporción correcta pero ampliada para rellenar la pantalla.
- **Punto a punto (HDMI)** - permite mostrar la imagen en su resolución original sin ningún cambio.
- **Pantalla completa** - permite estirar la señal para rellenar la pantalla.

Configuración para expertos

Gamma - permite ajustar los tonos entre las partes brillantes y oscuras de la imagen.

Rojo - permite ajustar el tono rojo de la imagen.

Verde - permite ajustar el tono verde de la imagen.

Azul - permite ajustar el tono azul de la imagen.

Reducción del ruido - filtra y reduce el ruido (las interferencias) de la imagen.

Reducción del ruido MPEG - le permite reducir las interferencias visibles causadas por la compresión MPEG.

Entretimiento en movimiento - permite aumentar la fluidez del movimiento de las imágenes o de los objetos de la imagen. Usar movimiento: ajuste que mejora la visualización los videos de acción.

Contraste activo - optimiza automáticamente la "retroiluminación" y el "contraste" de la imagen de acuerdo con el brillo de la pantalla.

- **Matiz CMS** - estándar para ajustar el color y aplicarle un tono más rojo o más azul.
- **Valor CMS** - cuanto más alto es este valor más brillo tiene la imagen. Cuanto más bajo es este valor más se oscurece la imagen.
- **Saturación CMS** - permite aumentar o reducir la saturación del color seleccionado.

SONIDO

Modo de sonido - permite seleccionar entre los siguientes preajustes

- **Estándar** - ajustes predeterminados
- **Música** - realza la música sobre las voces
- **Película** - proporciona sonido en directo y envolvente para las películas.
- **Personal** - permite seleccionar los ajustes de sonido personales.
- **Deportes** - realza el sonido para eventos deportivos.

Auriculares

- **Altavoces+televisión** - permite reproducir sonido desde los altavoces del televisor y los auriculares a la vez.
- **Volumen** - permite ajustar el volumen de los auriculares.

Ecuador - ajusta el volumen de las distintas frecuencias de sonido. Los niveles de sonido del ecualizador solo se pueden ajustar cuando se ha seleccionado el modo de sonido "Personal".

Balance - permite ajustar el sonido entre el altavoz izquierdo y el derecho.

Volumen automático - mantiene el volumen a un nivel constante con independencia de la entrada o fuente.

DTS TruSurround - permite activar o desactivar el efecto de sonido envolvente.

Salida digital - esta es la salida de audio digital.

Escoja una de las siguientes opciones

- **Desactivado** - desactivado.
- **Auto** - permite seleccionar los mejores ajustes automáticamente.
- **PCM** - seleccione esta opción si conecta la televisión a un sistema de estéreo de alta fidelidad a través de un cable digital (la modulación por impulsos codificados [PCM] es una representación digital de una señal analógica).

Audiodescripción - pista sonora adicional para personas con deficiencias visuales. Disponible solo para programas de televisión digital concretos.

Volumen AD - permite ajustar el volumen de la pista sonora de audiodescripción.

AudioTrack - permite seleccionar diferente audio/idioma para la televisión digital o los medios.

Retardo de audio (ms) - permite ajustar el sonido para sincronizar las imágenes y el audio en los altavoces de la televisión.

Retardo SPDIF (ms) - permite ajustar el sonido para sincronizar las imágenes y el audio de los altavoces conectados a través de una salida de audio digital.

RED

Configuración de red - primero tendrá que seleccionar su tipo de conexión. Puede elegir entre una conexión Wi-Fi o una conexión con cable.

NOTA: Para conectarse a Internet con una conexión por cable, debe conectar un cable Cat 5/Ethernet (no incluido) del televisor a su módem o router de banda ancha.

Configuración IP - ajustes de conexión de red LAN.

– **Automático** - conectará automáticamente el televisor a su red doméstica (este es el ajuste predeterminado y se recomienda encarecidamente).

– **Manual** - le permite cambiar manualmente la información de IP, Netmask, Gateway y DNS.

Configuración Wi-Fi - ajustes de conexión a la red inalámbrica.

- **Búsqueda automática de Wi-Fi** - busca automáticamente las redes inalámbricas disponibles. Seleccione la red Wi-Fi que desee y, a continuación, introduzca la contraseña de red (si la red estuviera protegida con una contraseña). Una vez aceptada la contraseña, no se le volverá a pedir.

NOTA: El proceso de conexión puede tardar unos minutos, debe tener paciencia. Cada vez que se encienda el televisor posteriormente, se conectará automáticamente a la red, lo que también puede tardar un poco.

Información de red - información sobre los ajustes de red.

Prueba de red - una prueba de conexión a la red.

INSTALACIÓN

Idioma - permite cambiar el idioma del menú.

Idiomas del audio - permite cambiar el idioma del audio en canales DVB concretos.

Idioma para subtítulos - permite cambiar el idioma de los subtítulos en canales DVB concretos.

Ayuda para sordos - si la señal proporciona servicio para deficientes auditivos, se podrán mostrar los subtítulos pulsando Subtítulos. Si establece Ayuda para sordos en Activado y selecciona un canal con servicio para deficientes auditivos, los subtítulos se activarán automáticamente.

Pantalla azul - cambia el fondo cuando no hay señal entre fondo transparente y azul (solo disponible en algunas fuentes).

Sistema de archivos PVR - opciones de grabación PVR*

- **Selección de disco** - permite seleccionar el puerto USB y la partición del disco
 - **Tamaño del Timeshift** - permite establecer el tamaño de la memoria intermedia de la pausa en directo.
 - **Formatear** - permite formatear un dispositivo de almacenamiento USB conectado al sistema de archivos FAT 32.
- ADVERTENCIA: SE ELIMINARÁN TODOS LOS DATOS DEL DISPOSITIVO USB**
- **Velocidad** - prueba la velocidad de escritura de los dispositivos de almacenamiento USB.

* - **solo para los dispositivos con función PVR integrada**

Primera instalación - inicia la primera instalación.

Restablecer predeterminados - permite restablecer los menús a los ajustes de fábrica.

HDMI CEC* - permite utilizar los dispositivos conectados a través de la conexión HDMI con el mando a distancia.

- **Apagado autom.*** - apaga o enciende automáticamente los dispositivos conectados a través de HDMI CEC
- **Lista de dispositivos*** - permite acceder al menú de dispositivos y utilizar el menú mediante el mando a distancia de la televisión.
- **HDMI ARC*** - envía una señal de audio desde la emisión terrestre o por satélite al receptor AV sin utilizar cables de audio adicionales; esta función solo está disponible en la salida HDMI 1.

* - **El dispositivo conectado debe ser compatible con HDMI CEC.**

Bluetooth - permite emparejar sus televisiones con un dispositivo de audio Bluetooth (por ejemplo, auriculares, barras de sonido, etc.)

- **Bluetooth** - permite activar y desactivar la función de Bluetooth.
- **Explorar dispositivos** - permite activar la búsqueda de dispositivos Bluetooth en el área

HbbTV - permite al usuario activar y desactivar HbbTV. Para utilizar HbbTV, la televisión debe estar conectada a Internet y el canal seleccionado debe admitir el servicio HbbTV.

Estado del LED - permite activar o desactivar la luz del indicador LED de corriente, cuando se utiliza la televisión. (Si esta opción está desactivada, la luz del indicador LED de corriente parpadeará cuando se utiliza el mando a distancia.)

Versión de software - muestra la versión del software de la televisión.

Modo demo* - permite activar y desactivar el modo de demostración.

* - **solo disponible si se seleccionó el modo de demostración durante la primera instalación**

CANAL

Antena DVB - permite establecer el tipo de señal de televisión digital.

- **Terrestre** - terrestre (DVB-T).
- **Cable** - cable (DVB-C).

Sintonización automática - permite volver a sintonizar todos los canales digitales y analógicos, así como todas emisoras de radio de la televisión.

Sintonización manual analógica - permite ajustar manualmente la señal analógica.

Sintonización manual digital - permite sintonizar manualmente la señal digital.

Editar programa - permite eliminar, saltar y agregar canales favoritos.

- **Botón rojo** - permite eliminar el canal seleccionado.
- **Botón verde** - permite renombrar el canal seleccionado.
- **Botón azul** - permite mover el canal seleccionado. Utilice el cursor para seleccionar el canal que desea desplazar a una posición diferente y pulse el botón AMARILLO. A continuación, mueva el canal seleccionado con la flecha ARRIBA/ABAJO a la posición deseada y vuelva a pulsar el botón AMARILLO para confirmar su posición en la lista del canal
- **Botón azul** - permite omitir el canal seleccionado

Los canales seleccionados para omitirse no se mostrarán al pulsar los botones CH+ o CH-.

Inform. de señal - ofrece información sobre la señal DVB.

Información CI - los servicios de pago por visión requieren insertar una tarjeta inteligente en la televisión. Si suscribe un servicio de pago por visión, el proveedor le proporcionará un módulo de acceso condicional y una tarjeta inteligente. El módulo de acceso condicional se puede insertar en el puerto de interfaz común (entrada de tarjeta CI).

Registro de programas grabados - lista de programas de televisión grabados.

Lista de programación - lista de los recordatorios de programas.

Configuración de antena parabólica - este menú solo está disponible en modo DVB-S2. Puede seleccionar el tipo de satélite, el transpondedor, el tipo de LNB, etc.

Hora

Reloj - permite establecer la fecha y la hora.

Hora de apagado - permite establecer una hora específica para apagar la televisión.

Hora de encendido - permite establecer una hora específica para encender la televisión, el canal que se mostrará, la fuente y el volumen. Esta función puede configurarse para que se repita todos los días o un determinado día.

Temporizador - permite establecer el temporizador para que la televisión se apague automáticamente en un periodo de tiempo establecido. Apagado -> 10 min -> 20 min -> 30 min -> 60 min -> 90 min -> 120 min -> 180 min -> 240 min.

Tiempo de OSD - permite ajustar la cantidad de tiempo que permanece el menú en pantalla antes de desaparecer.

Apagado autom. - permite ajustar el modo en espera automático en incrementos de horas - Apagado -> 3 h -> 4 h -> 5 h.

Huso horario - permite cambiar la zona horaria actual.

Hora - puede seleccionar los siguientes ajustes:

- **Automática** - la televisión obtendrá automáticamente la hora actual del servicio DTV o de Internet
- **Manual** - permite establecer la hora manualmente.

BLOQUEAR

Bloquear sistema - permite bloquear y desbloquear el menú. Se le pedirá que introduzca una contraseña de 4 dígitos. Utilice el botón ◀ para saltar la introducción de contraseña. Utilice el botón ▶ para borrar. La contraseña predeterminada es 0000.

Intr. Contraseña - permite cambiar la contraseña predeterminada.

Bloquear programa - bloquea canales específicos de televisión.

Control paterno - bloquea canales de televisión en función del límite de edad.

Bloqueo de teclas - bloquea los botones de la televisión.

- **Desactivado** - se desbloquean todos los botones de la televisión.
- **Parcial** - solo se bloquea el botón en espera.
- **Total** - se bloquean todos los botones de la televisión.

ACTUALIZAR EL SOFTWARE

Actualizar el software (USB) - periódicamente publicamos nuevo firmware para mejorar el funcionamiento de la televisión (disponible para descarga). Este menú permite instalar el nuevo software o firmware en la televisión. Junto al firmware se publicarán instrucciones adicionales para su instalación. Póngase en contacto con el servicio de atención al cliente y consulte el sitio web www.sharp.eu.

Actualización de software (NET) - permite actualizar el software del televisor a través de Internet. Esta función buscará nuevo software y lo actualizará cuando sea necesario. Para utilizar esta función, el televisor debe estar conectado a Internet y debe tener conectado un dispositivo de almacenamiento USB con al menos 200 MB de espacio libre.

NOTA: El televisor buscará automáticamente nuevas versiones de software cada vez que se conecte. Si encuentra nuevo software, le preguntará si desea descargarlo e instalarlo. Si selecciona "Sí", el televisor se actualizará con el software más reciente. Antes de iniciar la actualización tendrá que conectar un dispositivo de almacenamiento USB al televisor que tenga al menos 200 MB de espacio libre.

ADVERTENCIA: No debe desconectar el televisor hasta que la actualización haya finalizado.

AQUOS NET+

AQUOS NET+ permite disfrutar de diferentes aplicaciones o navegar por la Web en la televisión AQUOS LCD. Para acceder al menú AQUOS NET+ en cualquier momento, pulse el botón NET+ del mando a distancia o selecciónelo en el menú Multimedia del televisor.

NOTA: Espere mientras el televisor se conecta a la red Wi-Fi. Es posible que tarde unos minutos después de encender el televisor.

Muévase por el menú mediante los botones de desplazamiento ▲/▼/◀/▶. Para confirmar el elemento que desee reproducir o visualizar, pulse el botón [OK]. Para retroceder "un paso", pulse el botón [Menu] y para acceder a más funciones utilice los botones de colores. Para salir de AQUOS NET+ pulse el botón [EXIT].

Inicio - pantalla inicial con recomendaciones de películas y las aplicaciones abiertas recientemente.

Navegador - abre el navegador web predeterminado.

- **Botón rojo** - acercar.
- **Botón verde** - alejar.
- **Botón amarillo** - actualizar página.
- **Botón azul** - volver a la pantalla de inicio del navegador.

Películas - abre una lista de películas disponibles.

Programas de TV - abre una lista de programas de TV disponibles.

Música - abre una lista de música y videos musicales disponibles.

Lista de reproducción - abre una lista de películas que puede seleccionar para verlas posteriormente.

Aplicaciones - abre una lista de aplicaciones disponibles.

Inicio de sesión - cree una cuenta o inicie sesión en una cuenta existente para personalizar su AQUOS NET+.

Ajustes - filtro de las aplicaciones de acuerdo con los idiomas seleccionados.

REESTABLECIMIENTO DE AJUSTES DEL USUARIO: si desea restablecer todos los ajustes de usuario de AQUOS NET+, primero debe entrar en el menú Ajustes del portal y pulsar el botón AMARILLO del mando a distancia. En la pantalla siguiente, seleccione Si con el cursor y, a continuación, pulse el botón OK del mando a distancia para confirmar el restablecimiento de los ajustes.

NOTA: Estamos mejorando nuestros productos para satisfacer las exigencias de nuestros clientes. Como resultado de nuestro esfuerzo constante, se irán agregando continuamente nuevas aplicaciones a AQUOS NET+. Las aplicaciones y el contenido de AQUOS NET+ se podrán modificar sin aviso previo. Es posible que parte de las aplicaciones y del contenido no estén disponibles en su país.

Guía de televisión de 7 días

La guía de televisión está disponible en el modo de televisión digital. Proporciona información sobre programas próximos (cuando lo admite el canal digital). Puede ver la hora de inicio y la hora de finalización de todos los programas y en todos los canales durante los próximos 7 días y establecer recordatorios.

1. Pulse [TV GUIDE]. Aparecerá la guía de televisión de los siguientes 7 días.

Navegue a través del menú utilizando ▲/▼/◀/▶.

Ahora puede:

Grabar canales y programas de televisión concretos pulsando el botón ROJO.*

recordatorio pulsando el botón VERDE.

Para ver un día anterior, pulse el botón AMARILLO.

Para ver el día siguiente, pulse el botón AZUL.

[INFO] muestra información detallada sobre el elemento seleccionado.

2. Pulse [EXIT] para salir de la guía de televisión de 7 días.

* - solo para modelos con función de grabación Establezca el

Grabación USB - Modo digital*

La televisión integra una función de grabación USB. Esta función está disponible en modo Digital cuando se usa junto a una memoria extraíble o disco duro USB. Esta función ofrece las siguientes ventajas -

- Poner en pausa las imágenes en directo y volver a reproducir, avanzar en modo rápido y rebobinar en modo rápido (hasta las imágenes en directo).
- Un botón de grabación, si decide que desea grabar el programa actual.
- Grabación programable sencilla desde la guía de televisión de 7 días. Por la naturaleza del producto, es preciso utilizar una memoria extraíble USB de alta velocidad (debido a que la televisión lee y escribe en la memoria extraíble a la misma velocidad, hay memorias extraíbles que no son adecuadas).

Especificación mínima - Memoria extraíble USB

– **Velocidad de lectura** - 20 MB/s (megabytes por segundo)

– **Velocidad de escritura** - 6 MB/s (megabytes por segundo)

Poner en pausa la televisión en directo (función de pausa en directo)*

La acción de poner en pausa la televisión en directo es muy sencilla.

- Pulse el botón de reproducción/pausa y la televisión se pondrá en pausa y el contenido en directo se grabará. Para volver a ver el contenido, pulse el botón de reproducción/pausa de nuevo.
- Pulse avance rápido para avanzar en la grabación (p. ej., para saltar los anuncios).
- Pulse rebobinado rápido para retroceder en la grabación (p. ej., si avanzó demasiado).

CONSEJO: Si activa el modo en espera de la televisión o cambia de canal, la memoria de pausa en directo se eliminará. Para reiniciar la función de pausa en directo, debe pulsar el botón reproducción/pausa.

Grabación con un botón

Si lo desea, puede grabar el canal actual que está viendo. Para ello necesita pulsar el botón [REC].

CONSEJO: La televisión contiene un sintonizador de televisión, por lo que solo puede grabar el canal que está viendo o grabar un canal mientras la televisión se encuentra en modo en espera.

NOTA: La función de grabación USB solo se encuentra disponible en el modo de televisión digital. Debido a las leyes de propiedad intelectual y de copia y grabación ilegal, no es posible grabar desde o hacia ninguna otra fuente de entrada o salida.

* - solo para los dispositivos con función PVR integrada

MHL

Puerto MHL (HDMI 3) - MHL es una solución con cable que le permite acceder a medios desde su teléfono o tableta sobre la gran pantalla con la mayor calidad. Mediante la conexión de un cable MHL (vendido por separado) desde su dispositivo móvil al televisor, puede reproducir vídeos, juegos y fotografías directamente sobre su televisor. MHL simplemente reproduce en la pantalla el contenido del dispositivo móvil, por lo que funcionará con todas las aplicaciones. Además, el dispositivo se cargará mientras está conectado.

Ficha de producto

Marca comercial	SHARP		
Modelo	LC-43CUF8462ES	LC-49CUF8462ES	LC-55CUF8462ES
Clase de eficiencia energética	A	A	A
Tamaño de pantalla visible (diagonal)	43" / 109cm	49" / 123cm	55" / 139cm
Consumo de energía en modo conectado	69,0 W	89,0 W	110,0 W
Consumo de energía anual*	101 kWh	130 kWh	161 kWh
Consumo de electricidad en espera**	<0,50 W	<0,50 W	<0,50 W
Consumo de electricidad en modo apagado	N/A		
Resolución de la pantalla	3840 (H) × 2160 (V)	3840 (H) × 2160 (V)	3840 (H) × 2160 (V)

* - Consumo de energía XYZ kWh al año, basado en el consumo de electricidad de la televisión en funcionamiento durante 4 horas al día, 365 días a la semana. El consumo de energía real dependerá del uso que se haga de la televisión.

** - cuando la televisión se apaga con el mando a distancia y no existe ninguna función activa

Instruções de segurança importantes



Por favor, leia estas instruções de segurança importantes e respeite os seguintes avisos antes de pôr o aparelho em funcionamento:

De modo a prevenir incêndios, mantenha velas e outras chamas abertas sempre longe deste produto.



- Televisores com mais de 20 kg de peso devem ser elevadas e transportadas por pelo menos duas pessoas.
- Este televisor não contém nenhuma peça que possam ser consertadas pelo utilizador. Em caso de falha, contacte o produtor ou o agente de serviço autorizado. O contacto com certas peças dentro do televisor pode pôr a sua vida em risco. A garantia não inclui falhas provocadas por consertos levados a cabo por terceiros não autorizados.
- Não retire a parte traseira do aparelho.
- Este aparelho foi projetado para receber e reproduzir sinais de vídeo e de som. Qualquer outra utilização é estritamente proibida.
- Não exponha o televisor a gotas ou salpicos de líquidos.
- Para desligar o televisor da corrente, desligue a ficha da tomada de parede.
- Se o cabo de alimentação for danificado, terá de ser substituído pelo produtor, um agente de serviço ou pessoal igualmente qualificado de modo a evitar riscos.
- A distância ideal para ver televisão é aproximadamente cinco vezes maior do que a diagonal do ecrã. O reflexo de outras fontes de luz no ecrã pode piorar a qualidade da imagem.
- Certifique-se de que o televisor tem ventilação suficiente e que não está perto de outros aparelhos ou outras peças de mobiliário.
- Instale o produto a pelo menos 5 cm da parede para ventilar.
- Certifique-se de que as aberturas de ventilação estão desimpedidas de objetos como jornais, panos de mesa, cortinas, etc.
- O conjunto de TV foi projetado para ser usado num clima moderado.
- O conjunto de TV foi projetado para ser usado exclusivamente num local seco. Quando usar o televisor no exterior, certifique-se de que está protegido contra humidade (chuva, salpicos de água). Nunca expor a humidade.
- Não coloque nenhuns objetos, recipientes com líquidos, como jarros, etc., sobre o televisor. Estes recipientes podem ser empurrados, o que poderia pôr em risco a segurança elétrica. Coloque o televisor exclusivamente em superfícies lisas e estáveis. Não coloque nenhuns objetos tais como jornais ou cobertores, etc. em cima ou por baixo do televisor.
- Certifique-se de que o aparelho não está em cima de nenhuns cabos de alimentação, pois poderia danificá-los. Telemóveis e outros dispositivos, tais como adaptadores de WLAN, câmaras de vigilância com sinal de transmissão sem fios, etc. podem provocar interferência eletromagnética e não devem ser colocados perto do aparelho.
- Não coloque o aparelho perto de elementos de aquecimento, ou num lugar com luz solar direta, pois isso terá um efeito negativo sobre o arrefecimento do aparelho. Guardar num local quente é perigoso e pode reduzir seriamente o tempo de vida do aparelho. De modo a garantir a segurança, peça a pessoal qualificado para remover a sujidade do aparelho.
- Tente evitar danos no cabos de alimentação e no adaptador de alimentação. O aparelho só pode ser ligado com o cabo/adaptador de alimentação.
- Trovoadas são perigosas para todos os aparelhos elétricos. Se o cablamento de alimentação ou da antena for atingido por um raio, o aparelho pode ficar danificado, mesmo se estiver desligado. Deve desligar todos os cabos e conectores do aparelho antes de uma trovoada.
- Para limpar o ecrã do aparelho, use apenas um pano suave e húmido. Use apenas água limpa, nunca detergentes e em nenhuma situação solventes.
- Coloque o televisor perto da parede para evitar a possibilidade de cair quando empurrado.
- AVISO - Nunca coloque um televisor num local instável. Um televisor pode cair, provocando lesões pessoais graves ou morte. Muitas lesões, particularmente em crianças, podem ser evitadas ao tomar precauções simples, como:
 - Use compartimentos ou suportes recomendados pelo produtor do televisor.
 - Use apenas mobília que possa suportar de forma segura o televisor.
 - Certifique-se de que o televisor não está suspenso na ponta da mobília de apoio.
- Não coloque o televisor em móveis altos (por exemplo, louceiros ou estantes) sem prender quer o móvel, quer o televisor a um suporte adequado.
- Não coloque o televisor em cima de panos ou outros materiais que possam encontrar-se entre o televisor e o móvel de apoio.
- Eduque as crianças em relação aos perigos de trepar a móveis para chegar ao televisor ou aos seus comandos.
- Certifique-se de que crianças não irão trepar ou pendurar-se no televisor.
- Se mantiver e mudar de sítio o seu televisor existente, as indicações acima referidas devem ser na mesma aplicadas.
- As instruções apresentadas em seguida consistem num modo mais seguro de colocar o televisor, prendendo-o à parede e evitarão a possibilidade desta cair para a frente e provocar lesões e danos.
- Este método também é útil se o televisor for colocado numa superfícies de vidro e não desejar aparafusar nada à sua mobília.
- Para este tipo de instalação precisará de um cabo de fixação.
 - A) Ao usar um/ambos os furos e parafusos superiores de montagem à parede (os parafusos já se encontram fornecidos nos furos de montagem à parede), fixe uma ponta do/s cabo/s de fixação ao televisor.
 - B) Fixe a outra ponta do/s cabo/s de fixação à sua parede.
- O software no seu televisor e o layout OSD podem ser alterados sem notificação.

Aviso:

- Nunca ligue nenhum dispositivo externo a um aparelho em funcionamento. Desligue não só o televisor, mas também os dispositivos que estão a ser ligados! Ligue a ficha do televisor à tomada de parede depois de ligar alguns dispositivos externos e a antena!
- Certifique-se sempre de que a ficha de alimentação do televisor tem fácil acesso.
- O aparelho não foi projetado para ser usado num local de trabalho com monitores.
- O uso sistemático de auscultadores com um volume elevado pode levar a danos auditivos irreversíveis.
- Certifique-se de que elimina este aparelho e os seus componentes, incluindo pilhas, de uma forma amigável ao ambiente. Em caso de dúvida, contacte a sua autoridade local para mais pormenores sobre a reciclagem.
- Ao instalar o aparelho, não se esqueça de que as superfícies do mobiliário são tratadas com diversos vernizes, plásticos, etc., ou podem estar polidas. Os químicos contidos nestes produtos podem fazer reação com o suporte do televisor. Isto pode fazer com que pedaços do material se colem à superfície do mobiliário, o que será difícil de remover, se não mesmo impossível.

- O ecrã do seu televisor foi produzido em condições de qualidade de topo e foi verificado várias vezes ao pormenor para detetar pixels danificados. Devido às propriedades tecnológicas do processo de manufatura, não é possível eliminar a existência de um pequeno número de pontos defeituosos no ecrã (mesmo com o maior cuidado durante a produção). Estes pixels defeituosos não se consideram um defeito em termos de condições de garantia, caso a sua dimensão não exceda os limites definidos pela norma DIN.
- O produtor não pode ser responsabilizado por questões relacionadas com o apoio ao consumidor relativo a conteúdos ou serviços de terceiros. Quaisquer questões, comentários ou consultas relacionadas com o apoio ao cliente, relativos a conteúdos ou serviços de terceiros, devem ser feitos diretamente ao fornecedor do conteúdo ou serviço aplicável.
- Existe uma variedade de motivos pelos quais pode ser impossível aceder a conteúdos ou serviços do dispositivo não relacionados com o próprio dispositivo, incluindo, mas não limitado a, falhas de energia, a ligação à Internet ou uma falha na correta configuração do seu dispositivo. A Universal Media Corporation, os seus diretores, funcionários, empregados, agentes, contratados e afiliados não serão responsabilizados por si, nem por terceiros, em relação a tais falhas ou interrupção da manutenção, independentemente da causa, ou caso isso possa ter sido evitado ou não.
- Todos os conteúdos ou serviços de terceiros acessíveis através deste dispositivo são fornecidos "tal como se apresentam" e "como são disponibilizados" e a Universal Media Corporation e os seus associados não lhe fazem nenhuma garantia ou representação de qualquer espécie, seja expressa ou implícita, incluindo, sem limitação, quaisquer garantias de conveniência, disponibilidade, precisão, integridade, segurança, título, utilidade, falta de negligência, ou falta de erros, ou funcionamento sem interrupções, ou uso dos conteúdos ou serviços fornecidos, ou que o conteúdo ou serviços cumpram os requisitos ou exigências.
- A 'Universal Media Corporation' não é um agente de e não assume responsabilidade pelos atos ou omissões de terceiros fornecedores de conteúdos ou serviços, nem por nenhum aspeto do conteúdo ou serviço relacionado com tais terceiros fornecedores.
- Em nenhum caso a 'Universal Media Corporation' e/ou os seus afiliados serão responsabilizados, nem nenhuns terceiros por quaisquer danos diretos, indiretos, especiais, acidentais, punitivos, concomitantes ou quaisquer outros, quer a teoria da responsabilidade seja baseada em contrato, delito, negligência, violação da garantia, responsabilidade estrita ou caso contrário, e caso a Universal Media Corporation e/ou os seus afiliados tenham ou não sido avisados da possibilidade de tais danos.

Informação importante sobre o uso de jogos de vídeo, computadores, legendas e outras imagens fixas apresentadas.

- A utilização prolongada de materiais de programas de imagem fixa pode provocar uma "imagem sombria" permanente no ecrã LCD (isto é por vezes indicado de forma errónea como "ecrã queimado"). Esta imagem sombria fica então permanentemente visível no ecrã e no fundo. É um dano irreversível. Pode evitar este dano procedendo de acordo com as seguintes instruções:
- Reduza o brilho/contraste para um nível mínimo para ver televisão.
- Não apresente a imagem fixa durante um período longo. Evite a apresentação de:
 - » Tempo e tabelas de teletexto,
 - » Menu da TV/DVD, por ex., os conteúdos do DVD,
 - » No modo de "Pausa" (parado): Não use este modo durante muito tempo, por ex., quando estiver a ver um DVD ou o vídeo.
 - » Desligue o aparelho se não o estiver a usar.

Pilhas

- Observe a polaridade correta ao inserir as pilhas.
- Não exponha as pilhas a temperaturas elevadas e não as coloque em locais onde a temperatura possa aumentar rapidamente, por ex., perto de fogo ou à luz solar direta.



Cd

- Não exponha as pilhas a calor radiante excessivo, não as atire para o fogo, não as desmonte e não tente carregar baterias não recarregáveis. Pode ocorrer vazamento ou explosão.
 - » Nunca use pilhas diferentes em conjunto, nem misture novas com velhas.
 - » Elimine as pilhas de forma amigável ao ambiente.
 - » A maioria dos países da UE tem regulamentos legais sobre a eliminação de pilhas.

Eliminação

- Não elimine este televisor como lixo municipal não segregado. Devolva-o no ponto de recolha para reciclagem de REEE designado. Ao fazê-lo estará a ajudar a conservar recursos e a proteger o ambiente. Contacte o seu revendedor ou as autoridades locais para mais informações.



Declaração CE:

- Pelo presente, a Universal Media Corporation s.r.o. declara que esta TV LED encontra-se em conformidade com os requisitos essenciais e outras disposições relevantes da Diretiva R&TTE 1999/5/EC. <http://www.sharp.eu/av/documents-of-conformity>

Marcas registadas

- Os termos HDMI e HDMI High-Definition Multimedia Interface, e o logo HDMI são marcas ou marcas registadas da HDMI Licensing, LLC nos Estados Unidos e outros países.
- O logo "HD TV" é marca registada da DIGITALEUROPE.
- O logo "HD TV 1080p" é marca registada da DIGITALEUROPE.
- O logo DVB é marca registada do projeto Digital Video Broadcasting - DVB.
- Fabricado sob licença da Dolby Laboratories. Dolby, Dolby Audio e o símbolo duplo D são marcas registadas da Dolby Laboratories.
- Para patentes DTS, ver <http://patents.dts.com>. Produzido sob licença da DTS Licensing Limited. DTS, o símbolo e DTS e o símbolo em conjunto são marcas registadas, DTS TruSurround e DTS 2.0+Digital Out são marcas registadas da DTS, Inc. © DTS, Inc. Todos os direitos reservados.
- YouTube e o logo YouTube são marcas registadas da Google Inc
- O logotipo Wi-Fi CERTIFIED é uma marca de certificação da Wi-Fi Alliance
- Wi-Fi CERTIFIED Miracast e Miracast são marcas comerciais da Wi-Fi Alliance
- DLNA, o logótipo DLNA e DLNA CERTIFIED são marcas comerciais, marcas de serviço ou marcas de certificação da Digital Living Network Alliance.
- MHL e o logo MHL são uma marca registada ou marca de serviço da MHL, LLC nos Estados Unidos e/ou outros países.
- A marca verbal e o logo Bluetooth® são marcas registadas propriedade da Bluetooth SIG., Inc.

O que se encontra incluído na caixa

Este televisor inclui as seguintes peças:

• 1x Televisor	• 1x Cabo RF
• 1x Telecomando	• 1x pacote de instalação e conjunto de parafusos para montagem à parede do suporte do televisor
• 2x Pilhas AAA	• 1x Manual do utilizador
• 1x Cabo adaptador Mini Composit	• 1x Cabo adaptador Mini Component
• 1x Cabo adaptador Mini SCART	

Montagem do suporte

Siga as instruções da última página deste manual do utilizador.

Iniciar - definição inicial

1. Insira as pilhas fornecidas no telecomando.
2. Usando o cabo RF fornecido, ligue o televisor à tomada de parede da antena do televisor.
3. Para se ligar à Internet com uma ligação com fios, ligue um cabo Cat 5/Ethernet (não incluído) da TV até ao seu modem/router de banda larga. Se desejar ligar-se à Internet através do Wi-Fi, siga as instruções do GUIA DE INSTALAÇÃO (ponto 7, PASSO 2 em baixo).
4. Ligue o cabo de alimentação à tomada elétrica. Será recebido pelo ecrã de **Primeira Instalação**.
5. Se não aparecer, carregue e mantenha o manípulo de conteole do televisor na parte de trás deste até aparecer o menu especial. Selecione a opção Emparelhar novamente. **Carregue e mantenha os botões azul e amarelo durante uns segundos no telecomando, até a luz LED branca na frente do televisor piscar cinco vezes.** Carregue em [MENU], depois em 8-8-8-8 e aparecerá o ecrã de Primeira Instalação.
6. Se desejar alterar alguma das definições standard, use os botões de navegação ▲/▼/◀/▶. Para sair deste menu em qualquer momento, carregue no botão [SAIR].
7. **Por favor, acerte as definições desejadas no GUIA DE INSTALAÇÃO.**
 - PASSO 1** - Defina o idioma do Menu do televisor.
 - PASSO 2** - Defina o tipo de ligação à rede. Se desejar saltar esse passo e ligar o televisor à rede mais tarde, selecione Saltar Definições da Rede.
 - PASSO 3** - Selecione a localização do televisor. Para uso doméstico, selecione Casa. Para o modo de demonstração em loja, selecione Loja.
 - PASSO 4** - Selecione as opções da sintonia digital do televisor:
 - Antena DVB** - Pode escolher entre Terrestre (DVB-T), Cabo (DVB-C) ou Satélite (DVB-S)*.
 - Sintonização** - Selecione se deseja sintonizar apenas um Digital (DTV), Analógico (ATV) ou tanto Digital como Analógico (DTV + ATV).
 - País** - Selecione o país desejado.
 - Operador** - selecione o fornecedor de cabo. Se o seu fornecedor de cabo não estiver na lista, selecione Outros. (Apenas disponível se a antena DVB estiver definida para CABO).
8. **Selecione o item [Iniciar Automático] e carregue no botão [OK] para iniciar o processo de sintonia.**
9. **Predefinição de canal DVB-C opcional:**
Mantenha todas as definições pré-definidas como recomendado.

Se os canais DVB-C não forem encontrados, contacte o seu fornecedor de rede para obter o "ID da Rede" válido. Em seguida, faça uma nova pesquisa. Carregue no [MENU], selecione "ID da Rede" e introduza o ID da rede.

Selecione o item [Sintonizar Automático] e carregue no botão [OK] para iniciar o processo de sintonia.

10. Predefinição de canal DVB-S2 opcional:

Selecione "Satélite" no "Antena DVB" no menu para a predefinição de canal opcional. Aqui poderá selecionar entre diferentes satélites. Quando a seleção estiver completa, a lista de canais do satélite exato estará disponível para ser importada no seu sistema de televisão. **Confirme com o botão [OK] no telecomando para iniciar a pesquisa.**

DICA: Se lhe faltarem canais, o motivo para tal é provavelmente a força do sinal. Considere a ligação de um amplificador do sinal e volte a sintonizar o televisor.

Telecomando

Telecomando controlado por rádio - Não é preciso apontar para o televisor! Veja a imagem do telecomando na segunda página deste manual do utilizador.

1. **STAND-BY** - Liga o televisor quando está em modo de espera (stand-by) ou vice-versa.
2. **NET+** - Apresenta o menu AQUOS NET+.
3. **MUTE** - Silencia o som ou vice-versa.
4. **0-9** - Para selecionar diretamente um canal de televisão.
5. **YouTube** - Apresenta a aplicação YouTube
6. **SMART** - Apresenta o menu de SMART MEDIA.
7. **SOURCE** - Para apresentar o menu de entrada/fonte.
8. **TV GUIDE** - Abre o Guia de TV de 7 dias (Modo digital).
9. - Para regressar ao último canal visto.
10. **DTV** - Muda para uma fonte de televisão digital.
11. **VOL ▲/▼** - Para aumentar / diminuir o nível de som.
12. **FAV** - Para apresentar o menu de favoritos.
13. **INFO** - Carregue uma vez para informação sobre o canal presente/próximo. Carregue duas vezes para informação sobre a programação atual.
14. **CH ▲/▼** - Para avançar ou retroceder o canal a ser visto.
15. **SUBTITLE** - Para mudar o diálogo no fundo do ecrã (ligado/desligado).
16. **TELETEXT** - Modo de teletexto - Para entrar no teletexto.
17. **MENU** - Para apresentar o menu OSD.
18. **BACK** - Voltar ao menu anterior.
19. **EXIT** - Para sair de todos os menus.
20. **(▲/▼/◀/▶/OK)** - Permite-lhe navegar nos menus do ecrã e adaptar as definições do sistema às suas preferências. Carregue em ▲ para alterar o modo de imagem quando estiver a ver TV. Carregue em ▼ para alterar o modo de som quando estiver a ver TV.
21. - Para reproduzir em modo de retroceder rápido.
22. - Para reproduzir em modo de avançar rápido.
23. - Para reproduzir/pausar
24. **Rec¹** - Gravação PVR
25. - Para reiniciar o presente capítulo.
26. - Para avançar para o próximo capítulo.
27. - Para parar a reprodução.
28. **Lista Rec¹** - Abre a lista de gravações.
29. **BOTÕES DE CORES** - Funções de teletexto e OSD adicionais

¹ - disponível apenas com a função de PVR

Manípulo de controle do televisor

O manípulo de controle do televisor encontra-se no canto inferior esquerdo da parte de trás do televisor. Pode usá-lo em vez do telecomando para a maioria das funções do seu televisor.

Enquanto o televisor está em modo de espera (standby):

- carregar curto no manípulo de controle - Ligado

Enquanto estiver a ver televisão:

- DIREITA/ESQUERDA – volume mais alto/ volume mais baixo
- CIMA/BAIXO – muda o canal para cima/baixo
- carregar curto – Apresenta o Menu
- carregar longo – Em espera

Quando no menu:

- DIREITA/ESQUERDA/CIMA/BAIXO – navegação do cursor em menus no ecrã
- carregar curto – OK/Con rma o item selecionado
- carregar longo – Volta ao menu anterior

Selecionar Modo de Entrada/Fonte

Para alternar entre as diferentes entradas/ligações.

a) Utilização dos botões do telecomando:

1. Carregue em [FONTE/AV]
2. O menu de fonte aparecerá. Carregue em [▼] ou [▲] para selecionar a entrada desejada.
3. Carregue em [OK].

b) Usar o manípulo de controle do televisor:

1. Carregue brevemente no manípulo de controle para entrar no menu.
2. Carregue no manípulo de controle para baixo e navegue com o cursor para o menu FONTES.
3. Carregue brevemente no manípulo de controle para entrar no menu FONTES.
4. Com o manípulo de controle, selecione a entrada/fonte que desejar.
5. Ao carregar brevemente no manípulo de controle, irá mudar a entrada/fonte para a que selecionou.

Ligações

Veja a tabela dos tipos de conectores para os diferentes modelos disponíveis na página 68.

	USB USB 2.0 input 1, 2; USB 3.0 input 3
	HDMI 1 (ARC), 2, 3(MHL) em HDMI2.0-Input 1, 2, 3
	Leitor de cartões SD Cartão SD Entrada
	Mini AV Entrada de Vídeo & Componente / Entrada de vídeo áudio
	Mini YPbPr Entrada de Mini Componente HD
	Mini SCART Mini Entrada-SCART
	CI Card IN Entrada CI
	RF In Entrada de antena RF / TV

	Sat In Entrada de Satélite
	Saída de Áudio Ótico Digital Saída de áudio ótico
	RJ 45 Ethernet
	AUSCULTADORES Saída de auscultadores de 3,5mm
	D-link apenas entrada de serviço

Menu de navegação do televisor

Para aceder a este menu, carregue no botão [MENU] no telecomando. Para entrar num menu, carregue em [OK]. Se desejar alterar alguma das definições standard, use os botões de navegação ▲/▼/◀/▶. Para confirmar quaisquer definições, carregue no botão [OK]. Para sair deste menu em qualquer momento, carregue no botão [SAIR].

AQUOS NET+

Início - atalho para a página inicial

Navegador - atalho para o navegador predefinido da Internet

Filmes - atalho para filmes

Programas de TV - atalho para programas de TV

Música - atalho para música

Lista para ver - atalho para a lista com programas para ver

Aplicações

Portal do app - atalho para o portal da aplicação Smart AQUOS NET+.

Aplicações pré-instaladas - aplicações pré-instaladas, como o YouTube, Facebook, Twitter etc., imediatamente à sua disposição.

Smart Media

Cartão de media USB/SD - O Modo Multimédia oferece a reprodução de diferentes conteúdos gravados num dispositivo de armazenamento USB / Cartão SD. O conteúdo será dividido em diferentes tipos de ficheiros: Foto, Música e Filme. As "Opções de Ficheiro" aparecerão e permitir-lhe-ão reproduzir todo o tipo de conteúdo suportado.

1. Pode navegar através do menu usando as teclas de navegação ▲/▼/◀/▶. Para confirmar o item que deseja reproduzir/ver, carregue no botão [OK].
2. Selecione o disco que deseja. (Se o seu disco só tem uma partição, verá apenas 1 item).
3. Já pode aceder ao item. Carregue em OK para ver.
4. Enquanto estiver a ver conteúdo, pode controlar os modos de reprodução usando os botões do telecomando, ou voltando ao menu de navegação da reprodução e selecionando os botões ▲/▼/◀/▶ no ecrã e [OK]

NOTA: Os cabos de extensão de USB não são recomendados, pois podem provocar redução da qualidade da imagem/som e paragens durante a reprodução de conteúdo USB.

Servidor de Media - Procura automaticamente servidores de media digitais (DMS) ligados à sua rede doméstica e ativa a reprodução e a prestação de conteúdo de servidores de media.

NOTA: O Servidor de Media não é fornecido pelo produtor do televisor.

Pode baixar software de terceiros e instalá-lo no seu computador ou NAS.

Ligação sem fios* - Permite-lhe visualizar conteúdo do seu smartphone ou tablet no ecrã do televisor. A ligação sem fios é feita usando Wi-Fi Direct, de modo a que não seja necessário o acesso à rede Wi-Fi. Pode partilhar conteúdos do seu smartphone ou tablet com sistema Android 4.4 ou mais recente.

WiDi (Wireless Display)* permite transmitir facilmente filmes, vídeos, fotos e músicas diretamente para sua tela de TV. Você vai precisar de um laptop, smartphone ou tablet com tecnologia Intel® WiDi.

NOTA: Esta função encontra-se disponível apenas em smartphones e notebooks selecionados.

Fontes

Deste menu pode mudar o sinal de entrada do televisor para uma fonte ou dispositivo ligado diferente.

Definições

IMAGEM

Modo de Imagem - Escolha dos seguintes pré-definidos.

- **Padrão** - Definições pré-definidas
- **Filme** - Definido para ter cores mais claras e menos brilho.
- **Jogo** - Modo ideal para jogar. O televisor irá desligar todas as funções de processamento posterior de imagens para obter um atraso de entrada mínimo.
- **PC** - Modo ideal para ler texto.
- **Cinema** - Os filmes são reproduzidos com o original de 24/25 fotogramas por segundo, para uma sensação de autêntico cinema.
- **Pessoal** - Permite-lhe alterar manualmente todas as definições
- **Eco** - Consome menos 15% energia.
- **Dinâmica** - Definições recomendadas para imagens que se movem depressa

Contraste - Altera o equilíbrio entre preto e branco.

Brilho - Aumenta ou diminui o brilho da imagem.

Cor - Aumenta a cor do preto e branco.

Matiz - Permite-lhe aumentar ou diminuir o nível do tom da imagem (apenas para sinal NTSC)

Nitidez - Aumenta ou diminui a nitidez da imagem.

Ajuste da luz de fundo - Ajusta o brilho do ecrã aumentando/diminuindo a luz de fundo do painel.

Modo de luz de fundo - permite-lhe alterar o modo como a luz de fundo do painel funciona.

- **Standard** - ecrã iluminado de forma uniforme.
- **Pesquisa** - a luz de fundo pisca rapidamente numa sequência desde o cimo até à parte de baixo do ecrã, para reduzir o desfoque do movimento.

Temperatura da Cor - Escolha das seguintes pré-definidas.

- **Normal** - Definições pré-definidas
- **Quente** - Aumenta o vermelho dentro da imagem
- **Frio** - Aumenta o azul dentro da imagem
- **Pessoal** - Equilíbrio RGB pessoal do menu "Definições especializadas". Sugerido apenas para utilizadores avançados.

Dimensões da Imagem - O formato da imagem varia em função do canal/emissão. Há um número de diferentes opções para melhor ir de encontro às suas necessidades.

- **Auto** - Apresenta automaticamente o melhor formato de imagem. A imagem fica na posição correta. Pode ter linhas pretas em cima/baixo e/ou nos lados.
- **4:3** - Apresenta a imagem 4:3 no seu tamanho original. As barras laterais são apresentadas para encher o ecrã de 16:9.
- **16:9** - Enche o ecrã com um sinal normal de 16:9.
- **Zoom 1/2** - A imagem tem a proporção correta,

mas é aproximada para encher o ecrã.

- **Ponto a Ponto (HDMI)** - Apresentará a imagem na sua resolução original sem qualquer alteração.

- **Em tela cheia** - Sinal esticado para encher o ecrã.

Definições Especializadas

- **Gama** - Ajusta os tons entre as partes brilhantes e escuras da imagem.

- **Vermelho** - Ajusta o tom vermelho da imagem.

- **Verde** - Ajusta o tom verde da imagem.

- **Azul** - Ajusta o tom azul da imagem.

- **Redução de ruído** - Filtra e reduz o ruído (interferência) da imagem

- **Redutor de ruído MPEG** - Permite-lhe reduzir a interferência visível provocada pela compressão MPEG.

- **Reforço do movimento** - Torna o movimento da imagem e o movimento de objetos na imagem mais suave. Use o Reforço do Movimento para ver filmes de ação rápida com mais nitidez.

- **Contraste ativo** - Automaticamente melhora a luz de fundo e o contraste da imagem em função da luminosidade do ecrã.

- **Tom CMS** - É um standard para ajustar a cor para ficar com um tom mais vermelho ou mais azul.

- **Valor CMS** - Um valor mais alto torna a imagem mais clara. Um valor mais baixo torna a imagem mais escura.

- **Saturação CMS** - Aumenta e diminui a saturação da cor selecionada.

SOM

Modo de Som - Selecione dos seguintes pré-definidos

- **Padrão** - Definições pré-definidas
- **Música** - Enfatiza a música sobre as vozes
- **Filme** - Fornece som ao vivo e cheio para filmes
- **Pessoal** - Seleciona as suas definições de som pessoais
- **Desporto** - Enfatiza o som para desporto

Auscultadores

- **HP+TV** - opção para reproduzir som a partir dos altifalantes do televisor e dos auscultadores em simultâneo.
- **Volume** - ajusta o volume dos auscultadores.

Agudos - Para definir o nível de frequência alta no som.

Equalizador - Ajusta o volume de diferentes frequências de som.

Os níveis de som do equalizador apenas podem ser ajustados quando está selecionado o modo de som "Pessoal".

Volume automático - Quando estiver selecionado "ligado", o volume permanecerá a um nível constante, independentemente da entrada/fonte.

DTS TruSurround - Permite-lhe LIGAR ou DESLIGAR o efeito de som surround.

Saída Digital - Esta é a saída de áudio digital.

Selecione das seguintes opções:

- **Desligado** - Desligado
- **Auto** - Seleciona automaticamente as melhores definições
- **PCM** - Seleciona esta opção se estiver ligado a um Hi-fi Stereo através de um cabo digital (A modulação de Pulse-code (PCM) é uma representação digital de um sinal analógico)

Computador AD - Faixas de som adicionais para cegos.

Disponível apenas em programas de DTV selecionados.

Volume AD - Para ajustar o volume da faixa de som de Áudiodescrição.

FaixaÁudio - permite-lhe selecionar um som/ língua diferentes para a TV Digital ou média.

Atraso de Áudio (ms) - Permite ao utilizador ajustar as definições de som para sincronizar a imagem e o som nos altifalantes do televisor.

Atraso SPDIF (ms) - Permite ao utilizador ajustar as definições de som para sincronizar a imagem e o som em altifalantes externos ligados através de uma saída de áudio digital.

REDE

Configuração da rede - Primeiro terá de selecionar o seu tipo de ligação. Pode escolher entre uma ligação Wi-Fi ou por Cabo.

NOTA: Para se ligar à Internet com uma ligação com fios, ligue um cabo Cat 5/Ethernet (não incluído) da TV até ao seu modem/router de banda larga.

Configuração de IP - Definições de ligação da rede LAN.

- **Auto** - Ligará automaticamente a TV à sua rede de doméstica

(esta é a definição padrão e é altamente recomendada).

- **Manual** - Permite-lhe alterar manualmente a informação do IP, Netmask, Gateway e DNS.

Configuração de Wi-Fi - Definições de ligação da rede sem fios.

– **Pesquisa automática de Wi-Fi** - Procura automaticamente redes sem fios disponíveis. Seleciona a rede Wi-Fi desejada e em seguida introduza a senha da rede (se for protegida por senha). Assim que a senha for aceite, não terá de voltar a introduzi-la.

NOTA: O processo de ligação pode demorar alguns minutos, por favor

aguarde. De cada vez que a TV for ligada, ligar-se-á automaticamente à rede. Isto também poderá demorar algum tempo.

Informação da Rede - Informação sobre as definições da rede

Teste da rede - Um teste da ligação à rede.

DEFINIR

Idioma - Permite-lhe alterar a língua do menu.

Idioma do Áudio - Permite-lhe alterar a língua do áudio em canais DVB selecionados.

Idioma das Legendas - Permite-lhe alterar a língua das legendas em canais DVB selecionados.

Ajudas para surdos - Se o sinal fornecer apoio para pessoas com deficiência

auditiva, as legendas podem ser reproduzidas carregando em "Legendas".

Se ligar a opção para Pessoas com Deficiência Auditiva e mudar para um canal com apoio para estes, as legendas serão ativadas automaticamente.

Ecrã Azul - Altera o fundo quando não há entrada entre transparente e um fundo azul (Disponível apenas em algumas fontes).

Sistema de arquivos PVR - Opções de gravações PVR*

- **Seleção do disco** - Seleciona a porta USB e a partição do disco
- **Volume de andamento temporal** - Define o tamanho do tempo do turno do buffer.
- **Formatar** - Pode formatar o dispositivo de armazenamento USB para sistema de ficheiros FAT 32.

AVISO: TODOS OS DADOS NO DISPOSITIVO USB SERÃO ELIMINADOS

- **Velocidade** - Testa a velocidade de gravação dos dispositivos de armazenamento USB ligados.

* - apenas para dispositivos com função de PVR incorporada

Primeira instalação - Inicia a instalação de primeira vez.

Restabelecer predefinições - Repõe todos os menus nas definições de fábrica.

HDMI CEC* - Permite-lhe funcionar com os dispositivos ligados por HDMI com o telecomando do televisor.

- **Stand-by Automático*** - Liga/desliga automaticamente os dispositivos ligados por HDMI CEC
- **Lista de dispositivos*** - Permite-lhe aceder ao menu dos dispositivos e a usar o menu com o telecomando do televisor.
- **HDMI ARC*** - Envia sinal de áudio de uma emissão terrestre/satélite por HDMI para o receptor AV, sem usar nenhuns cabos de áudio adicionais. Esta função só se encontra disponível na saída HDMI 1 output.

* - **HDMI CEC tem de ser suportado pelo dispositivo ligado.**

Bluetooth - permite-lhe emparelhar o seu televisor com um dispositivo áudio bluetooth (por exemplo: auscultadores, barras de som, etc.)

- **Bluetooth** - permite-lhe ligar/desligar a função de bluetooth.
- **Procura de dispositivos** - ativa a procura de dispositivos de Bluetooth na zona.

HbbTV - Permite ao utilizador ligar/desligar o HbbTV. Para usar o HbbTV, o televisor deve estar ligado à Internet e o canal a ser visto deve suportar o serviço de HbbTV.

Estado do LED - Permite ao utilizador LIGAR ou DESLIGAR o indicador luminoso do LED quando o televisor estiver em funcionamento. (Quando esta opção for DESLIGADA, o indicador luminoso do LED irá piscar quando o telecomando for usado)

Info sobre a Versão - Apresenta a versão do software do televisor

Modo de Loja* - LIGAR/DESLIGAR o modo de demonstração de loja

* - disponível apenas se o modo de loja foi selecionado durante a primeira instalação

CANAL

Antena DVB - Define o tipo de sinal DTV

- **Terrestre** - Terrestre (DVB-T)
- **Cabo** - Cabo (DVB-C)

Sintonização Automática - Permite-lhe voltar a sintonizar todos os canais digitais, estações de rádio digitais e canais analógicos do televisor.

Sintonização manual da ATV - Permite-lhe sintonizar manualmente o seu sinal analógico.

Sintonizador manual da DTV - Permite-lhe sintonizar manualmente o seu sinal digital.

Editar Programa - Permite-lhe eliminar, saltar e adicionar canais favoritos.

- **Botão vermelho** - apagar o canal selecionado.
- **Botão verde** - renomear o canal selecionado.
- **Botão amarelo** - mover o canal selecionado. Vá com o cursor até ao canal que deseja mover para uma posição diferente e em seguida carregue no botão AMARELO. Agora mova o canal selecionado com a seta CIMA/BAIXO até à posição desejada e carregue novamente no botão AMARELO para confirmar a sua nova posição na lista de canais.
- **Botão azul** - saltar o canal selecionado. Os canais selecionados para serem saltados não aparecerão quando carregar nos botões CH+ ou CH-.

Informação do Sinal - Informação sobre o sinal DVB.

Informação de CI - Os serviços Pay-per-view exigem a inserção de um "smartcard" no televisor. Se assinar um serviço de pay-per-view, o fornecedor dar-lhe-á uma "CAM" e um "smartcard". A CAM pode ser inserida na PORTA COMUM DE INTERFACE (Cartão CI dentro).

Lista de Gravações - Lista de programas de televisão gravados.

Lista programas - Faz uma lista dos seus lembretes de programas.

Instalacao do prato - Este menu só se encontra disponível no modo DVB-S2. Pode selecionar o tipo de satélite, o transponder e o seu tipo de LNB, etc.

HORA

Relógio - Define a data e a hora.

Tempo para Desligar - Permite-lhe definir uma hora específica para o televisor se desligar.

Tempo para Ligar - Permite-lhe definir uma hora específica para o televisor se ligar, o canal que irá apresentar, a fonte em que estará e ainda o volume. Esta função pode ser mantida para se repetir todos os dias, ou só num determinado dia.

Temp. Dormir - Deixa-o definir o temporizador de dormir, de modo a que o televisor se desligue automaticamente ao fim de um certo tempo definido. Desligado -> 10min -> 20min -> 30min -> 60min -> 90min -> 120min -> 180min -> 240min.

Tempo OSD - Deixa-o definir a quantidade de tempo em que o Menu no Ecrã permanece no ecrã até desaparecer.

Stand-by automático - Ajuste para o stand-by automático em intervalos de horas: Desligado -> 3h -> 4h -> 5h.

Fuso Horário - Altera o seu fuso horário atual.

Tempo - pode selecionar das seguintes definições:

- **Auto** - o televisor obterá automaticamente a hora atual a partir do serviço DTV ou da Internet.
- **Manual** - permite-lhe acertar a hora manualmente

BLOQUEAR

Bloquear Sistema - Permite-lhe bloquear ou desbloquear o menu. Ser-lhe-á pedido que introduza uma senha de 4 dígitos. Use o botão ◀ para interromper a introdução da senha. Use o botão ► para limpar. A senha pré-definida é 0000.

Definir Senha - Altera a senha pré-definida.

Bloquear Programa - Bloqueia canais de televisão específicos.

Instrução parental - Bloqueia canais de televisão com base na restrição de idade.

Bloqueio teclas - Bloqueia os botões do televisor.

- **Desligado** - Todos os botões do televisor estão desbloqueados
- **Parcial** - Desbloqueia apenas o botão de stand-by
- **Total** - Todos os botões do televisor estão bloqueados

ACTUALIZAR SOFTWARE

Actualizar software (USB) - Periodicamente poderemos lançar novo firmware para melhorar o funcionamento do televisor (disponível para download). Este menu permite-lhe instalar novo software/firmware no televisor. Mais pormenores sobre como o fazer serão emitidos com o firmware. Contacte a linha de apoio ou veja a página web 'www.sharp.eu'.

Atualização do Software (NET) - Permite que o software da TV seja atualizado pela Internet. Esta função irá pesquisar novo software e atualizá-lo quando necessário. Para esta função, o televisor precisa de estar ligado à Internet e a um dispositivo de armazenamento USB com pelo menos 200MB de espaço livre.

NOTA: A TV irá automaticamente procurar novas versões do software de cada vez que for ligada. Se for encontrado software novo, perguntar-lhe-á se quer baixá-lo e instalá-lo. Se seleccionar "Sim", o televisor fará a atualização para o software mais recente. É necessário ligar um dispositivo de armazenamento USB ao televisor com pelo menos 200 MB de espaço livre antes de começar a atualização.

AVISO: Não desligue o televisor da corrente antes da atualização estar completa!

AQUOS NET+

O AQUOS NET+ dá-lhe a oportunidade de desfrutar de uma variedade de aplicações ou de navegar pela Internet no seu televisor LCD AQUOS. Para aceder ao Menu AQUOS NET+ em qualquer momento, carregue no botão NET+ no telecomando ou seleccione o Menu Multimedia do televisor.

NOTA: Por favor, aguarde enquanto o televisor se liga à rede Wi-Fi. Pode demorar alguns minutos depois de ligar o televisor.

Navegue no menu usando os botões de navegação ▲/▼/◀/▶. Para confirmar o item que deseja reproduzir/ver, carregue no botão [OK]. Para voltar atrás "um passo", carregue no botão [Menu] e para aceder a funções adicionais, use os botões coloridos. Para sair do AQUOS NET+, carregue no botão [EXIT].

Início - Ecrã inicial com filmes recomendados e aplicações abertas recentemente

Navegador - Abre o navegador pré-definido

- **Botão vermelho** - Aumentar o zoom
- **Botão verde** - Diminuir o zoom
- **Botão amarelo** - Refrescar a página
- **Botão azul** - Regressar ao ecrã inicial do navegador

Filmes - Abre uma lista de filmes disponíveis

Programas de TV - Abre uma lista de programas de TV disponíveis

Música - Abre uma lista de músicas e vídeos de músicas disponíveis

Lista para ver - Abre uma lista de filmes que pode seleccionar para ver depois.

Apps - Abre uma lista de aplicações disponíveis

Login - Cria uma conta ou login para uma conta existente, para personalizar o seu AQUOS NET+.

Definições - Filtra as aplicações com base nas línguas seleccionadas.

REPOR AS DEFINIÇÕES DO UTILIZADOR: Se desejar repor completamente todas as definições do utilizador no AQUOS NET+, primeiro tem de entrar no menu das Definições do portal e carregar no botão AMARELO do telecomando. No ecrã seguinte, seleccione SIM com o cursor e carregue em OK no telecomando, para confirmar a reposição das definições.

NOTA: Para ir de encontro às exigências dos consumidores, estamos a melhorar os nossos produtos. Como resultado dos nossos esforços, serão continuamente adicionadas novas aplicações ao AQUOS NET+. As aplicações e o conteúdo do AQUOS NET+ podem ser alterados sem aviso prévio. Algumas das funções e conteúdos podem não se encontrar disponíveis no seu país.

Guia de TV de 7 dias

O Guia de TV encontra-se disponível no modo de TV Digital. Fornece informação sobre os programas que irão dar (onde suportado pelo canal Digital). Pode ver a hora de início de fim de todos os programas e de todos os canais nos próximos 7 dias e definir lembretes.

1. Carregue em **[GUIA DE TV]**. O Guia de TV de 7 dias seguinte aparecerá.
2. Navegue no menu usando ▲/▼/◀/▶.

Agora pode:

Gravar canais e programas de televisão seleccionados carregando no botão VERMELHO.*

Defina um lembrete carregando no VERDE.

Veja um dia anterior carregando no AMARELO.

Veja o dia seguinte carregando no AZUL.

[INFO] apresenta informação detalhada sobre o post seleccionado

3. Carregue em **[SAIR]** para sair do Guia de TV de 7 dias.

* - apenas em modelos com função de gravação

Gravação USB - Modo Digital*

Dentro deste televisor existe uma unidade de gravação de USB. Esta função encontra-se disponível no Modo Digital quando usada em conjunto com um dispositivo de memória USB ou um disco rígido USB. Os benefícios disto são os seguintes:

- Pausa televisão em direto e depois volta a reproduzir, avança rapidamente ou retrocede (até ao direto).
 - Gravação de um botão, se decidir que quer gravar o programa actual.
 - Programação da gravação fácil a partir do Guia de TV de 7 dias.
- Devido à natureza do produto, é necessário usar um dispositivo de memória USB de grande velocidade (como o televisor lê e grava no dispositivo de memória em simultâneo, alguns dispositivos podem não ser adequados).

Especificação mínima - Dispositivo de Memória USB

- **Velocidade de Leitura** - 20 MB/s (Mega Byte Por Segundo)
- **Velocidade de Gravação** - 6 MB/s (Mega Byte Por Segundo)

Pausar televisão ao vivo (Time Shift)*

É muito fácil fazer uma pausa na televisão em direto.

Carregue no botão reproduzir/pausar e a televisão fará uma pausa. O conteúdo do direto será gravado. Para retomar, carregue novamente no botão reproduzir/pausar.

- Carregue no avançar rápido para avançar na gravação (por ex., para saltar os anúncios).
- Carregue no retroceder rápido para voltar atrás na gravação (por ex., se avançou demais).

DICA: Quando colocar o televisor em stand-by, ou alterar o canal, a memória do Time Shift é apagada. Para reiniciar o time shift, terá de carregar no botão reproduzir/pausar.

Gravação de um botão

Em qualquer altura pode decidir gravar o canal actual que está a ver. Para o fazer, precisa de carregar no botão [REC].

DICA: Este televisor contém um sintonizador de televisão, pelo que só pode gravar o canal que estiver a ver, ou gravar um canal enquanto o televisor está em modo stand-by.

NOTA: A função de gravação de USB encontra-se disponível apenas no modo de televisão digital. Devido a leis de copyright e a cópias/gravações ilegais, não é possível gravar para/de qualquer outra fonte de entrada/saída.

* - apenas para dispositivos com função de PVR incorporada

MHL

Entrada MHL (HDMI 3) - MHL é uma solução com fios que lhe permite aceder a conteúdos de média do seu telefone ou tablet no ecrã grande com a mais elevada qualidade. Ao ligar um cabo MHL (vendido separadamente) do seu dispositivo móvel ao seu televisor, pode reproduzir todos os seus filmes, jogos e fotografias diretamente no televisor. O MHL limita-se a espelhar o ecrã do seu dispositivo móvel, em que todas as aplicações funcionam, sendo que enquanto estiver ligado irá também carregar o dispositivo.

Ficha do produto

Marca	SHARP		
Modelo	LC-43CUF8462ES	LC-49CUF8462ES	LC-55CUF8462ES
Classe de Eficiência Energética	A	A	A
Tamanho visível do ecrã (diagonal)	43" / 109cm	49" / 123cm	55" / 139cm
Modo ligado consumo de energia	69,0 W	89,0 W	110,0 W
Consumo energético anual*	101 kWh	130 kWh	161 kWh
Consumo energético em stand-by**	<0,50 W	<0,50 W	<0,50 W
Consumo energético em modo desligado	N/A		
Resolução do ecrã	3840 (H) × 2160 (V)	3840 (H) × 2160 (V)	3840 (H) × 2160 (V)

* - Consumo energético de XYZ kWh por ano, baseado no consumo energético do televisor em funcionamento 4 horas por dia durante 365 dias. O consumo energético atual dependerá do modo como o televisor for usado.

** - quando o televisor é desligado com o telecomando e nenhuma função se encontra ativa

Ważne środki bezpieczeństwa



Proszę zapoznać się z niniejszymi instrukcjami bezpieczeństwa i wziąć pod uwagę poniższe ostrzeżenia zanim urządzenie zostanie uruchomione:

Żeby zapobiec pożarowi, zawsze trzymaj świece i inne źródła otwartego ognia z daleka od urządzenia.



- Telewizor o wadze większej niż 20 kg musi być podnoszony i przenoszony przynajmniej przez dwie osoby.
- Niniejszy telewizor nie posiada żadnych części, które może naprawiać użytkownik. W przypadku wystąpienia usterki skontaktuj się z producentem lub autoryzowanym serwisem. Styczność z niektórymi elementami wewnątrz obudowy może stanowić zagrożenie dla życia. Gwarancja nie obejmuje usterek wywołanych naprawami wykonywanymi przez strony trzecie.
- Nie demontuj tylnej części urządzenia.
- Urządzenie jest przeznaczone do odbioru i odtwarzania wideo i dźwięku. Wszelkie inne wykorzystanie jest ściśle zabronione.
- Nie wystawiaj telewizora na działanie kapiących lub rozpryskiwanych cieczy.
- Aby odłączyć telewizor od sieci elektrycznej, odłącz wtyczkę z gniazda zasilającego.
- Jeśli kabel zasilający zostanie uszkodzony, należy go wymienić u producenta, w serwisie lub u innej wykwalifikowanej osoby, żeby ochronić się przed zagrożeniem.
- Idealna odległość do oglądania telewizora jest równa mniej więcej pięciokrotnej długości przekątnej ekranu. Odbicia innych źródeł światła od ekranu mogą pogorszyć jakość obrazu.
- Zapewnij odpowiednią wentylację telewizora i nie umieszczaj go blisko innych urządzeń i mebli.
- Zainstaluj urządzenie przynajmniej 5 cm od ściany, żeby zapewnić przepływ powietrza.
- Upewnij się, że otwory wentylacyjne nie są zablokowane przedmiotami, takimi jak gazety, ściereki, zasłony itp.
- Telewizor jest przeznaczony do użycia w klimacie umiarkowanym.
- Telewizor jest przeznaczony wyłącznie do pracy w suchym miejscu. Gdy używasz telewizora na zewnątrz, upewnij się, że jest zabezpieczony przed wilgocią (deszcz, chlapiąca woda). Nigdy nie wystawiaj urządzenia na działanie wilgoci.
- Nie stawiaj żadnych przedmiotów ani zbiorników z płynami, takich jak wazon itp. na telewizorze. Mogą one zostać potrącone, zagrażając bezpieczeństwu elektrycznemu. Ustaw telewizor na płaskiej i stabilnej powierzchni. Nie umieszczaj przedmiotów, takich jak gazety, koce itp. na telewizorze lub pod nim.
- Upewnij się, że urządzenie nie stoi na kablach zasilających, ponieważ mogłyby one ulec uszkodzeniu. Telefony komórkowe i inne urządzenia, takie jak adapter sieci WLAN, kamery monitoringu przesyłające sygnał bezprzewodowo itp., mogą powodować zakłócenia elektromagnetyczne, więc nie należy ich umieszczać w pobliżu urządzenia.
- Nie umieszczaj urządzenia w pobliżu elementów grzewczych lub w miejscach narażonych na bezpośrednie działanie światła słonecznego, ponieważ ma to negatywny wpływ na chłodzenie urządzenia. Zatrzymywanie ciepła jest niebezpieczne i może poważnie zmniejszyć żywotność

urządzenia. Żeby zapewnić bezpieczeństwo, poprosz wykwalifikowaną osobę o usunięcie brudu z urządzenia.

- Postaraj się zapobiec uszkodzeniu kabli zasilających lub zasilacza. Urządzenie może być podłączane wyłącznie do dostarczonego kabla zasilającego/zasilacza.
- Burze stanowią niebezpieczeństwo dla wszystkich urządzeń elektrycznych. Jeśli kabel lub przewody antenowe zostaną trafione piorunem, urządzenie może zostać uszkodzone, nawet gdy jest wyłączone. Przed nadejściem burzy należy odłączyć od urządzenia wszystkie przewody i złącza.
- Przy czyszczeniu ekranu urządzenia używaj wyłącznie wilgotnej i miękkiej ściereczki. Używaj tylko czystej wody bez detergentów, a zwłaszcza bez rozpuszczalników.
- Ustaw telewizor w pobliżu ściany, żeby nie spadł w przypadku popchnięcia.
- **OSTRZEŻENIE** - W żadnym wypadku nie stawiaj telewizora na niestabilnym podłożu. Telewizor mógłby upaść, powodując poważne obrażenia lub śmierć. Wielu obrażeniem, w szczególności u dzieci, można zapobiec, podejmując proste środki zaradcze, takie jak:
 - Używać wyłącznie szafek lub podstaw zalecanych przez producenta telewizora.
 - Używać wyłącznie mebli, które mogą stanowić bezpieczną podstawę dla telewizora.
 - Upewnić się, że telewizor nie wystaje poza krawędź mebla, na którym stoi.
 - Nie stawiać telewizora na wysokich meblach (na przykład regałach, kredensach) bez przymocowania zarówno mebla jak i telewizora do stabilnej podstawy.
 - Nie umieszczać telewizora na obrusie ani innych tkaninach ułożonych między telewizorem a meblem, na którym stoi.
 - Pouczyć dzieci o niebezpieczeństwach związanych ze wspinaniem się na meble w celu osiągnięcia telewizora lub jego elementów sterujących.
 - Upewnić się, że dzieci nie wspinają się ani nie wieszają na telewizorze.
 - Jeśli telewizor jest przechowywany i przenoszony, należy wziąć pod uwagę te same środki ostrożności.
- Instrukcje przedstawione poniżej opisują bezpieczniejszy sposób montażu telewizora poprzez zamocowanie go do ściany, co chroni go przed upadkiem do przodu i spowodowaniem obrażeń i szkód.
- Ta metoda jest również użyteczna, gdy telewizor stoi na szklanej powierzchni lub gdy nie chcesz przykręcać niczego do mebli.
- Przy instalacji tego typu potrzebny będzie pas mocujący.
 - A) Używając jednego/obu górnych otworów montażowych i śrub (śruby znajdują się już w otworach montażowych) przypnij jeden koniec pasa do telewizora.
 - B) Zamocuj drugi koniec do ściany.
- Oprogramowanie telewizora i układ menu ekranowego mogą ulec zmianie bez powiadomienia.

Ostrzeżenie:

- Nigdy nie podłączaj żadnych zewnętrznych urządzeń do pracującego telewizora. Wyłącz nie tylko telewizor, ale również podłączone urządzenia! Włóż wtyczkę do gniazda w ścianie po podłączeniu urządzeń zewnętrznych i anteny!
- Zawsze upewnij się, że masz swobodny dostęp do wtyczki telewizora.
- Urządzenie nie jest przeznaczone do wykorzystania w miejscu pracy wyposażonym w monitory.
- Częste korzystanie ze słuchawek z ustawionym wysokim poziomem głośności może spowodować nieodwracalne uszkodzenia słuchu.
- Zapewnij przyjazną środowisku utylizację urządzenia i elementów - wyłącznie z bateriami. W razie wątpliwości skontaktuj się z lokalnymi władzami, żeby uzyskać informację na temat recyklingu.
- Instalując urządzenie nie zapomnij, że powierzchnie mebli są pokryte różnymi lakierami, plastikiem itp. lub mogą być wypolerowane. Substancje chemiczne zawarte w tych produktach mogą wchodzić w reakcję z podstawą telewizora. Może to spowodować przywarcie materiału do powierzchni mebli, co utrudni przesunięcie, a nawet je unieśliwi.
- Ekran telewizora został wyprodukowany w najwyższej jakości warunkach i został kilkakrotnie szczegółowo sprawdzony pod kątem wadliwych pikseli. Ze względu na charakter technologiczny procesu produkcyjnego

nie jest możliwe wyeliminowanie małej liczby wadliwych punktów na ekranie (nawet przy zachowaniu maksymalnej dbałości podczas produkcji). Te wadliwe piksele nie są uważane za wadliwe w znaczeniu gwarancyjnym, jeśli ich liczba nie jest większa niż limity określone przez normę DIN.

- Producent nie ponosi odpowiedzialności ani nie jest zobowiązany do rozstrzygnięcia kwestii obsługi klienta związanych z treściami bądź usługami osób trzecich. Wszelkie pytania, komentarze lub zapytania o usługi związane z treściami lub usługami osób trzecich powinny być kierowane bezpośrednio do odpowiedniego dostawcy treści lub usług.
- Istnieje wiele powodów, dla których użytkownik może nie być w stanie uzyskać dostępu do usług ze swojego urządzenia, niezwiązanych z samym urządzeniem, w tym między innymi awaria zasilania lub połączenia internetowego czy nieprawidłowa konfiguracja urządzenia. Firma Universal Media Corporation, jej dyrektorzy, urzędnicy, pracownicy, pełnomocnicy, wykonawcy i jednostki stowarzyszone nie ponoszą odpowiedzialności przed użytkownikiem ani osobą trzecią w przypadku wspomnianych awarii lub przestojów, niezależnie od powodów awarii oraz tego, czy można było jej uniknąć.
- Wszelkie treści i usługi osób trzecich dostępne na niniejszym urządzeniu są świadczone użytkownikowi w ich biegu stanowiąc stan oraz w miarę dostępności; Universal Media Corporation i jej spółki stowarzyszone nie składają użytkownikowi żadnych oświadczeń ani zapewnień, wyraźnych ani dorozumianych, w tym między innymi, choć nie wyłącznie, nie udzielają gwarancji przydatności handlowej, nienaruszalności praw i przydatności do określonego celu ani gwarancji adekwatności, dostępności, dokładności, kompletności, bezpieczeństwa, własności, użyteczności, braku zaniechania czy bezbłędnego lub nieprzerwanego działania lub użytkowania treści i usług świadczonych użytkownikowi przez osoby trzecie, a także nie gwarantują, że takie treści lub usługi będą zgodne z wymaganiami i oczekiwaniami użytkownika.
- Universal Media Corporation nie jest pośrednikiem i nie ponosi odpowiedzialności za działania i zaniechania dostawców treści i usług osób trzecich ani za żaden aspekt treści i usług takich dostawców.
- Universal Media Corporation i/lub jej spółki stowarzyszone w żadnym wypadku nie będą odpowiedzialne przed użytkownikiem ani osobą trzecią za żadne szkody bezpośrednie, pośrednie, szczególnie, karne, wynikające lub inne, niezależnie od tego, czy podstawą odpowiedzialności jest umowa, delikt, zaniechanie, naruszenie zasad gwarancji, odpowiedzialność bezpośrednia czy inna oraz bez względu na to, czy Universal Media Corporation i/lub jej spółki stowarzyszone zostały poinformowane o możliwości wystąpienia takich szkód.

Ważne informacje dotyczące użycia gier wideo, komputerów, napisów i innych źródeł stałych obrazów.

- Dłuższe wyświetlanie materiałów ze stałym obrazem może spowodować pozostanie "obrazu resztkowego" na ekranie LCD (czasami nieprawidłowo nazywanego "wypaleniem na ekranie"). Ten obraz resztkowy będzie stale widoczny w tle. Jest to uszkodzenie nieodwracalne. Można uniknąć takiego uszkodzenia postępując zgodnie z poniższymi instrukcjami:
- Zmniejsz jasność/kontrast do minimalnego poziomu, który jest odpowiedni do oglądania.
- Nie wyświetlaj stałego obrazu przez dłuższy czas. Unikaj wyświetlania:
 - » Tabel i czasu z telegazety
 - » Menu telewizora/DVD, np. zawartości DVD
 - » W trybie „Pauza” (wstrzymanie): Nie używaj tego trybu przez długi czas, np. podczas oglądania DVD lub filmów.
 - » Wyłącz urządzenie, jeśli go nie używasz.

Baterie

- Zachowaj prawidłową polaryzację, gdy montujesz baterie.
- Nie wystawiaj baterii na działanie wysokich temperatur i nie umieszczaj ich w miejscach, których temperatura może gwałtownie wzrosnąć, np. w pobliżu ognia lub w bezpośrednim świetle słonecznym.



Cd

- Nie wystawiaj baterii na działanie nadmiernego ciepła, nie wrzucaj ich do ognia, nie rozmontowuj i nie próbuj ładować zwykłych baterii. Mogłyby wyciec lub eksplodować.
 - » Nigdy nie stosuj jednocześnie różnych baterii i nie łącz baterii nowych ze starymi.
 - » Użyłuj baterie w sposób przyjazny dla środowiska.
 - » Większość państw UE posiada przepisy regulujące usuwanie baterii.

Utylizacja

- Nie wyrzucaj niniejszego telewizora do niesortowanych śmieci z gospodarstwa domowego. Oddaj go do wyznaczonego punktu odbioru w celu przetworzenia zgodnie z przepisami WEEE. W ten sposób oszczędzasz zasoby naturalne i chronisz środowisko. Więcej informacji możesz uzyskać od sprzedawcy lub lokalnych władz.



Deklaracja zgodności:

- Universal Media Corporation s.r.o. niniejszym oświadcza, że ten telewizor LED spełnia zasadnicze wymagania oraz inne odnośne normy określone w dyrektywie RoTTE 1999/5/EC. <http://www.sharp.eu/av/documents-of-conformity>

Znaki handlowe

- Nazwy HDMI i HDMI High-Definition Multimedia Interface oraz logo HDMI są znakami towarowymi lub zarejestrowanymi znakami towarowymi HDMI Licensing, LLC w Stanach Zjednoczonych i innych krajach.
- Logo "HD TV" jest znakiem handlowym firmy DIGITALEUROPE.
- Logo "HD TV 1080p" jest znakiem handlowym firmy DIGITALEUROPE.
- Logo DVB jest zarejestrowanym znakiem handlowym projektu Digital Video Broadcasting - DVB.
- Wyprodukowano na licencji Dolby Laboratories. Dolby, Dolby Audio i symbol z podwójnym D są znakami towarowymi firmy Dolby Laboratories.
- Informacje dotyczące patentów DTS można znaleźć na stronie <http://patents.dts.com>. Wyprodukowano na licencji DTS Licensing Limited. DTS, symbol oraz DTS razem z symbolem są zarejestrowanymi znakami towarowymi, DTS TruSurround i DTS 2.0+Digital Out są znakami handlowymi DTS, Inc. © DTS, Inc. All Rights Reserved.
- YouTube i logo YouTube są znakami towarowymi Google Inc
- Logo Wi-Fi CERTIFIED jest zastrzeżonym znakiem towarowym Wi-Fi Alliance.
- Wi-Fi CERTIFIED Miracast i Miracast są zastrzeżonymi znakami towarowymi Wi-Fi Alliance.
- DLNA, logo DLNA i DLNA CERTIFIED są zastrzeżonymi znakami towarowymi, znakami serwisowymi lub oznaczeniami certyfikacji Digital Living Network Alliance.
- MHL i MHL logo są znakami towarowymi, zarejestrowanymi znakami towarowymi lub znakami serwisowymi MHL, LLC w Stanach Zjednoczonych i i/lub innych krajach.
- Nazwa i logo Bluetooth® są zarejestrowanymi znakami handlowymi firmy Bluetooth SIG., Inc.

Zawartość opakowania

Zestaw zawiera następujące elementy:

• 1x telewizor	• 1x kabel RF
• 1x pilot zdalnego sterowania	• 1x telewizor z zestawem do instalacji na podstawie i kompletem śrub do montażu na ścianie
• 2x bateria AAA	• 1x instrukcja obsługi
• 1x Przewód-prześciółka Mini Composit	• 1x Przewód-prześciółka Mini Component
• 1x Kabel adaptera Mini SCART	

Montaż podstawy

Proszę postępować zgodnie z instrukcjami z ostatniej strony niniejszej instrukcji.

Przed uruchomieniem - początkowa konfiguracja

- Włóż dołączone baterie do pilota.
- Przy pomocy dostarczonego kabla RF podłącz telewizor do gniazdka antenowego w ścianie.
- Aby połączyć się z Internetem połączeniem przewodowym, podłącz kabel Cat 5/Ethernet telewizora (niezałączony) do szerokopasmowego modemu/routera. W celu podłączenia do internetu poprzez sieć Wi-Fi należy postępować zgodnie z instrukcjami podanymi w elektronicznej INSTRUKCJI INSTALACJI (punkt 7, KROK 2 poniżej).
- Podłącz kabel zasilający do gniazdka elektrycznego. Zostaniesz powitany ekranem **Pierwsza instalacja**.
- Jeśli ekran Pierwsza Instalacja się nie pojawi, naciśnij i przytrzymaj manipulator na tylnej osłonie telewizora, dopóki nie pojawi się menu ustawień specjalnych. Wybierz opcję "Paruj ponownie". **Naciśnij i przytrzymaj niebieski i żółty przycisk na pilocie przez kilka sekund, dopóki biały wskaźnik LED na telewizorze nie zacznie pulsować 5 razy**. Naciśnij przycisk [MENU], a następnie wybierz 8-8-8. Pojawi się okno pierwszej instalacji.
- Jeśli chcesz dokonać zmian w ustawieniach domyślnych, użyj przycisków przewijania **▲/▼/◀/▶**. Żeby w dowolnym momencie wyjść z tego menu, naciśnij przycisk [EXIT].
- Należy wybrać żądane ustawienia w MENU INSTALACJI WSTĘPNEJ.**

PUNKT 1 - Ustaw język menu telewizora.

PUNKT 2 - Ustaw typ połączenia sieciowego. Jeśli chcesz pominąć ten punkt i podłączyć telewizor do sieci później, należy wybrać Pomiń ustawienia sieci.

PUNKT 3 - Wybierz lokalizację telewizora. W przypadku użytkowania w mieszkaniu wybierz opcję Dom. W przypadku wykorzystania w sklepie w trybie demonstracyjnym, ustaw opcję Sklep.

PUNKT 4 - Wybierz opcje cyfrowego strojenia telewizora: **Antena DVB** - Możesz wybrać między telewizją naziemną (DVB-T), kablową (DVB-C) i satelitarną (DVB-S)*.

Tryb strojenia - Wybierz czy chcesz stroić tylko kanały cyfrowe (DTV), analogowe (ATV), czy wszystkie (DTV + ATV).

Kraj - Ustaw żądany kraj.

Dostawca - Wybierz dostawcę usługi sieci kablowej. Jeśli Twój dostawca nie znajduje się na liście, wybierz Inny. (dostępne tylko, gdy opcja Antena DVB jest ustawiona na DVB-C)

- Wybierz element [Automatyczne uruchomienie]. Następnie naciśnij przycisk [OK], aby rozpocząć strojenie.**
- Opcjonalne ustawienia kanału DVB-C:**
Pozostaw wszystkie domyślne ustawienia zgodnie z zaleceniami. *Jeśli kanały DVB-C nie zostaną znalezione, skontaktuj się ze swoim dostawcą sieci w celu uzyskania prawidłowego "ID sieci". Następnie przeprowadź nowe wyszukiwanie. Naciśnij [MENU], wybierz pozycję "ID sieci" i wprowadź identyfikator sieci.*
- Wybierz element [Automatyczne strojenie]. Następnie naciśnij przycisk [OK], aby rozpocząć automatyczne strojenie.**
- Opcjonalne ustawienia kanału DVB-S2:**
Wybierz "Satelita" w sekcji "Antena DVB" menu opcjonalnych ustawień kanału. Możesz tutaj dokonać wyboru między różnymi satelitami. Po zakończeniu wyboru lista kanałów dla satelity będzie dostępna do zaimportowania do systemu telewizora.
Potwierdź przyciskiem [OK] na pilocie, żeby rozpocząć skanowanie.

WSKAZÓWKA: Jeśli brakuje kanałów, wynika to prawdopodobnie z siły sygnału. Rozważ podłączenie wzmacniacza sygnału lub przestrojenie telewizora.

Pilot zdalnego sterowania

Pilot sterowany radiem - koniec z celowaniem w stronę telewizora!
Zapoznaj się z rysunkiem pilota na drugiej stronie niniejszej instrukcji obsługi.

- ⏻ STANDBY** – Włacza i wylacza telewizor.
- NET+** – Wyświetla menu AQUOS NET+.
- 🔇 MUTE** – Wycisza dźwięk.
- 0 – 9** – Wybór kanałów telewizyjnych.
- YouTube** – wyświetla aplikację YouTube.
- SMART** – wyświetlanie menu SMART MEDIA.
- SOURCE** – Wybiera wejścia/zródła.
- TV GUIDE** – Otwiera 7-dniowy program telewizyjny (tryb cyfrowy DVB).
- ↶** – Powraca do poprzednio oglądanego kanału.
- DTV** – Przełącza na źródło telewizji cyfrowej.
- VOL ▲/▼** – Zwiększa/zmniejsza głośność.
- FAV** – Wyświetla menu Ulubione.
- INFO** – Naciśnij jeden raz, żeby uzyskać informacje o bieżącym/następnym kanale. Naciśnij dwa razy, żeby uzyskać informacje o bieżącym programie.
- CH ▲/▼** – Przełącza na następny lub poprzedni oglądany kanał.
- SUBTITLE** – Zmienia język napisów (jeśli są dostępne).
- TELETEXT** – Tryb telegazety - Wchodzi w tryb telegazety.
- MENU** – Wyświetla menu ekranowe.
- BACK** – Powrót do poprzedniego menu.
- EXIT** – Wychodzi ze wszystkich menu.
- (▲/▼/◀/▶/OK)** – Pozwala poruszać się po menu ekranowym i regulować ustawienia. Naciśnij przycisk ▲, aby zmienić tryb wyświetlania obrazu podczas oglądania telewizji. Naciśnij przycisk ▼, aby zmienić tryb odtwarzania dźwięku podczas oglądania telewizji.
- ⏪** – Szybkie przewijanie do przodu.
- ⏩** – Szybkie przewijanie do tyłu.
- ⏸** – Odtwarzanie/pauza
- Rec¹** – Nagrywanie PVR.
- ⏮** – Cofnięcie bieżącego rozdziału.
- ⏭** – Przejście do następnego rozdziału
- – Zatrzymanie odtwarzania (pauza)
- Rec List²** – Otwiera listę nagrań.
- KOLOROWE PRZYCISKI** – Dodatkowe funkcje telegazety i menu ekranowego

¹ - dostępne tylko dla funkcji PVR

Manipulator wielofunkcyjny

Manipulator wielofunkcyjny znajduje się w lewym dolnym narożniku na tylnym panelu telewizora. Można go użyć zamiast pilota do sterowania większością funkcji telewizora.

Jeśli telewizor znajduje się w trybie czuwania:

- krótkie naciśnięcie manipulatora - włączenie zasilania

Podczas oglądania telewizji:

- PRAWO/LEWO – zwiększenie/zmniejszenie głośności
- GÓRA/DÓŁ – zmiana kanału w górę/dół
- krótkie naciśnięcie – wyświetlanie menu
- długie naciśnięcie – przełączenie do trybu czuwania

Przy otwartym menu:

- PRAWO/LEWO/GÓRA/DÓŁ – nawigacja kursorem w menu ekranowym
- krótkie naciśnięcie – wybór elementu OK/Zatwierdź
- długie naciśnięcie – powrót do poprzedniego menu

Wybór trybu wejścia/źródła

Żeby przełączyć między różnymi wejściami/złączami.

a) Przy pomocy przycisków pilota:









1. Naciśnij [SOURCE/ AV] - Wyświetli się menu źródła.
2. Przyciskami [▼] i [▲] wybierz żądane wejście.
3. Naciśnij [OK].





b) Korzystanie z manipulatora:

1. Krótkie naciśnięcie manipulatora spowoduje otwarcie menu.
2. Naciśnięcie manipulatora umożliwia nawigację kursora w menu ŹRÓDŁA SYGNAŁU.
3. Krótkie naciśnięcie manipulatora spowoduje otwarcie menu ŹRÓDŁA SYGNAŁU.
4. Przy pomocy manipulatora wybierz żądane wejście/źródło sygnału.
5. Krótkie naciśnięcie manipulatora spowoduje zmianę wejścia/źródła sygnału na wybrane.

Złącza

Na stronie 68 dostępna jest tabela rodzajów złącz dostępnych dla różnych modeli.

	USB Wejście USB 2.0 - 1, 2; Wejście USB 3.0 - 3
	HDMI 1 (ARC), 2, 3 (MHL) in Wejście HDMI 2.0 1, 2, 3
	Czytnik kart SD Wejście Karta SD
	Mini AV Wejście wideo i wejście Component/dźwięku wideo
	Mini YPbPr Wejście Mini Component HD
	Mini SCART Wejście Mini SCART
	CI Card IN Wejście CI
	RF In Wejście RF / anteny telewizyjnej
	Sat In Wejście satelitarne

	Digital Optical Audio Out Cyfrowe wyjście optyczne
	RJ 45 Sieć Ethernet
	HEADPHONES Wyjście słuchawkowe 3,5 mm
	D-link wyłącznie wejście serwisowe

Poruszanie się po menu telewizora

Żeby uzyskać dostęp do tego menu, naciśnij na pilocie przycisk [MENU]. Żeby wejść do menu, naciśnij [OK]. Jeśli chcesz dokonać zmian w ustawieniach domyślnych, użyj przycisków przewijania (▲/▼/◀/▶). Żeby zatwierdzić dowolne ustawienie, naciśnij przycisk [OK]. Żeby w dowolnym momencie wyjść z tego menu, naciśnij przycisk [EXIT].

AQUOS NET+

Start - skrót do strony głównej

Przeglądarka - skrót do domyślnej przeglądarki internetowej

Filmy - skrót do odtwarzania filmów

Programy TV - skrót do programów telewizyjnych

Muzyka - skrót do muzyki

Lista do obejrzenia - skrót do listy materiałów do obejrzenia

Aplikacje

App portal - skrót do portalu aplikacji Smart AQUOS NET+.

Zainstalowane aplikacje - zainstalowane popularne aplikacje, jak YouTube, Facebook, Twitter itp., do natychmiastowej dyspozycji.

Smart Media

Odtwarzanie z pamięci USB/karty SD - tryb multimediu umożliwia odtwarzanie zawartości zapisanej na dysku USB / Karta SD. Zawartość zostanie podzielona na różne typy plików: zdjęcia, muzyka i filmy. "Opcja pliku" pokaże i pozwoli odtworzyć wszystkie typy obsługiwanej zawartości.

1. Możesz poruszać się po menu, używając strzałek ▲/▼/◀/▶. By wybrać plik, który chcesz odtworzyć/wyświetlić, wciśnij przycisk [OK].
2. Wybierz odpowiedni napęd. (Jeśli napęd ma tylko 1 partycję, zobaczysz tylko jeden dysk).
3. Masz teraz dostęp do plików. Wybierz plik do odtwarzania kursorami na pilocie i wciśnij OK, by go wyświetlić.
4. Wyświetlając zawartość możesz zmieniać tryby odtwarzania przy użyciu pilota lub otwierając menu odtwarzania, wybierając tryb przyciskami ekranowymi ▲/▼/◀/▶ i zatwierdzając wybór przyciskiem [OK].

UWAGA: Nie są zalecane przedłużacze kabli USB, ponieważ mogą powodować pogorszenie jakości obrazu/dźwięku oraz przerwy w odtwarzaniu materiałów z pamięci USB.

Serwer mediów - automatycznie wyszukuje serwery mediów cyfrowych (DMS) podłączone do Twojej sieci domowej (takie jak dyski sieciowe NAS lub komputery) i umożliwia odtwarzanie oraz renderowanie zawartości z serwerów mediów.

UWAGA: Funkcja "Serwer mediów" nie jest dostarczana przez producenta telewizora; możesz pobrać oprogramowanie innych firm i zainstalować je na swoim komputerze lub urządzeniu NAS.

Połączenie bezprzewodowe* - Umożliwia przeglądanie zawartości smartfona lub tabletu na ekranie telewizora. Połączenie bezprzewodowe zostanie utworzone za pomocą usługi Wi-Fi Direct, dzięki czemu nie jest konieczny dostęp do sieci Wi-Fi. Można udostępnić zawartość smartfona lub tabletu z systemem Android 4.4 lub nowszym.

WiDi (Wireless Display)* - pozwala na bezprzewodowe wyświetlanie multimediów z Twojego urządzenia na telewizorze. Wymagany jest komputer, smartfon lub tablet z technologią Intel® WiDi.

UWAGA: Ta funkcja jest dostępna tylko na wybranych modelach smartfonów i notebooków.

ŹRÓDŁA SYGNAŁU

To menu umożliwia przełączenie źródeł sygnału wejściowego podłączone urządzenie.

USTAWIENIA

OBRAZ

Ustawienia obrazu - Dokonaj wyboru z następujących ustawień.

- **Standard** - Ustawienia domyślne
- **Film** - ustawia bardziej stonowane kolory i niższą jasność.
- **Gra** - optymalny tryb do gier. Telewizor wyłączy wszystkie funkcje przetwarzania obrazu, aby osiągnąć minimalne opóźnienie sygnału wejściowego.
- **PC** - optymalny tryb do czytania tekstów.
- **Kino** - umożliwia wyświetlanie filmów z oryginalną prędkością 24/25 klatek na sekundę, aby uzyskać realny efekt pokazu kinowego.
- **Personalny** - Pozwala ręcznie zmienić wszystkie ustawienia
- **Eco** - Zużywa o 15% mniej energii.
- **Dynamiczny** - Zalecane ustawienie do szybko zmieniających się obrazów i bardzo jasnych pomieszczeń.

Kontrast - Zwiększa lub zmniejsza kontrast obrazu.

Jasność - Zwiększa lub zmniejsza jasność obrazu.

Kolor - Zwiększa intensywność koloru.

Odcień - Pozwala zmniejszyć lub zwiększyć poziom odcieni w obrazie (tylko dla sygnału NTSC).

Ostrość - Zwiększa lub zmniejsza ostrość obrazu.

Regulacja podświetlenia - Reguluje jasność obrazu poprzez obniżenie/podniesienie jasności podświetlenia ekranu.

Tryb podświetlenia - Dostosowuje sposób działania podświetlenia panelu LCD.

- **Standardowo** - Domyślne jednolite podświetlenie ekranu.
- **Skanowanie** - Zapewnia szybkie skanowanie podświetlania LED, aby zmniejszyć rozmycie ruchomych obiektów.

Temperatura koloru - Dokonaj wyboru spośród następujących ustawień.

- **Normalna** - Ustawienia domyślne
- **Ciepła** - Zwiększa poziom czerwieni na obrazie
- **Zimna** - Zwiększa poziom niebieskiego na obrazie
- **Osobiste** - umożliwia przeprowadzenie własnych ustawień RGB w menu „Ustawienia zaawansowane”. Z tych ustawień powinni korzystać wyłącznie zaawansowani użytkownicy.

Proporcje obrazu - Format obrazu różni się w zależności od kanału/rodzaju sygnału. Dostępne są liczne opcje pozwalające najlepiej dopasować obraz, do Twoich potrzeb.

- **Auto** - Automatycznie wyświetlany jest obraz w najlepszym formacie. Obraz jest w prawidłowym położeniu. Mogą być widoczne czarne pasy na górze/dole i/lub po bokach obrazu.
- **4:3** - Wyświetla obraz 4:3 w oryginalnym formacie. Wyświetlają się pasy boczne, żeby wypełnić ekran 16:9.
- **16:9** - Ekran wypełniany jest standardowym sygnałem 16:9.
- **Powiększenie 1/2** - Obraz będzie wyświetlany w prawidłowych proporcjach, ale powiększony, żeby wypełnić ekran.

- **Pixel w pixel (HDMI)** - Oryginalny obraz będzie wyświetlony bez żadnych zmian.
- **Pełny obraz** - Obraz jest rozciągany, żeby wypełnić ekran.

Ustawienia zaawansowane

- **Gamma** - Regulacja odcieni między jasnymi i ciemnymi fragmentami obrazu.
- **Czerwony** - Regulacja czerwonych odcieni obrazu
- **Zielony** - Regulacja zielonych odcieni obrazu
- **Niebieski** - Regulacja niebieskich odcieni obrazu
- **Redukcja szumu** - Filtruje i redukuje szum (zakłócenia) obrazu.
- **Redukcja szumu MPEG** - Pozwala na redukcję widocznych zakłóceń spowodowanych kompresją MPEG.
- **Korekcja ruchu** - Umożliwia płynne odtwarzanie ruchomych obrazów i obiektów. Wykorzystaj ustawienie Korekcja ruchu, aby zapewnić wyraźne oglądanie dynamicznie zmieniających się scen.
- **Aktywny kontrast** - Automatycznie dostosowuje podświetlenie i kontrast obrazu do jasności ekranu.
- **Odcień CMS** - To standard umożliwiający regulację czerwonych i niebieskich odcieni.
- **Wartość CMS** - Wyższa wartość umożliwia ustawienie jaśniejszego obrazu. Niższa wartość umożliwia ustawienie ciemniejszego obrazu.
- **Nasylenie CMS** - Zwiększa lub zmniejsza nasycenie wybranego koloru.

DŹWIĘK

Tryb dźwięku - Wybierz jedno z poniższych ustawień

- **Standard** - Ustawienia domyślne
- **Muzyka** - Uwypukla muzykę w stosunku do głosu
- **Kino** - Zapewnia żywy i pełny dźwięk w filmach
- **Personalny** - Wybiera Twoje osobiste ustawienia dźwięku
- **Sport** - Uwypukla dźwięk przy sporcie

Słuchawki

- **Słuchawki+TV** - opcja umożliwiająca równoczesne odtwarzanie dźwięku z głośników telewizora i słuchawk.
- **Głośność** - regulacja poziomu głośności słuchawek.

Korektor dźwięku - dostosowuje głośność dźwięku o różnych częstotliwościach. Poziomy głośności mogą być dostosowywane tylko wtedy, gdy włączony jest "Osobisty" tryb dźwięku.

Balans - Reguluje balans dźwięku prawy-lewy.

Automatyczny poziom głośności - Gdy jest włączony, głośność pozostanie na tym samym poziomie niezależnie od wejścia/źródła.

DTS TruSurround - Pozwala włączyć lub wyłączyć efekt dźwięku dookólnego.

Wyjście cyfrowe - Jest to cyfrowe wyjście dźwięku.

Wybierz ustawienie z poniższych opcji:

- **Wyłączyć** - Wyłączone
- **Auto** - Automatyczny wybór najlepszych ustawień
- **PCM** - Wybierz te opcje jeżeli łączysz się ze sprzętem Hi-Fi poprzez kabel cyfrowy (Kodowanie dźwięku PCM - Pulse Code Modulation).

Przełącznik AD - Dodatkowa ścieżka dźwiękowa dla osób niedowidzących. Dostępna tylko w wybranych programach telewizji cyfrowej.

Głośność AD - Regulacja głośności ścieżki dźwiękowej AD.

Ścieżka audio - umożliwia wybór innego sygnału audio/języka przekazu telewizyjnego lub emitowanego z podłączonych źródeł sygnału.

Opóźnienie audio (ms) - Pozwala użytkownikowi wyregulować synchronizację obrazu i dźwięku dla głośników telewizora.

Opóźnienie wyj. cyfrowego (ms) - Pozwala użytkownikowi wyregulować synchronizację obrazu i dźwięku dla zewnętrznych głośników podłączonych poprzez cyfrowe wyjście dźwięku.

SIEĆ

Konfiguracja sieci - najpierw musisz wybrać typ połączenia. Możesz wybrać między Wi-Fi i połączeniem przewodowym.

UWAGA: Aby połączyć się z Internetem połączeniem przewodowym, podłącz kabel Cat 5/Ethernet telewizora (niezależny) do szerokopasmowego modemu/routera.

Konfiguracja IP - ustawienia połączenia sieci LAN

- **Automatyczna** - automatycznie połączy komputer z Twoją siecią

domową (zalecane jest właśnie to ustawienie domyślne).

- **Manualna** - pozwala samodzielnie zmienić IP, maskę sieci, bramę sieciową i informacje o serwerach DNS.

Konfiguracja Wi-Fi - ustawienia połączenia sieci bezprzewodowej
Automatyczne wyszukiwanie Wi-Fi - automatycznie wyszukiuje dostępne sieci bezprzewodowe. Wybierz sieć Wi-Fi, a następnie wprowadź hasło (jeśli sieć jest nim chroniona). Gdy hasło zostanie zaakceptowane, nie będziesz później musiał wpisywać go ponownie.

UWAGA: Łączenie z siecią może potrwać kilka minut - zachowaj cierpliwość. Przy każdym włączeniu telewizor będzie automatycznie łączył się z wybraną siecią. To również może chwilę potrwać.

Informacje o sieci - Informacje o ustawieniach sieci

Test sieci - Test połączenia sieciowego

Konfiguracja

Język - Pozwala zmienić język menu.

Język dźwięku - Pozwala zmienić język dźwięku dla wybranych kanałów DVB.

Język napisów - Pozwala zmienić język napisów dla wybranych kanałów DVB.

Pomoc dla niesłyszących - Jeśli sygnał zapewnia wsparcie dla niesłyszących, można wyświetlić napisy naciskając przycisk "Subtitle". Jeśli pomoc dla niesłyszących jest włączona i przełączysz telewizor na program obsługujący napisy, zostaną one uaktywnione automatycznie.

Niebieski ekran - Gdy nie ma sygnału wejściowego, zmienia tło między przezroczystym a niebieskim (dostępne tylko dla niektórych źródeł).

System plików PVR - Opcje nagrywania PVR*

- **Wybierz dysk** - Wybierz gniazdo USB i partycję dysku
- **Rozmiar pliku Timeshift** - Ustaw czas dla bufora przesunięcia czasowego
- **Formatowanie** - Możesz sformatować podłączony dysk USB w systemie plików FAT 32.

OSTRZEŻENIE: WSZYSTKIE DANE Z DYSKU

USB ZOSTANĄ SKASOWANE

- * **Szybkość** - Testuje prędkość zapisu dla podłączonych dysków USB.

* - **tylko dla urządzeń z wbudowaną funkcją PVR**

Pierwsza instalacja - Uruchamia pierwszą instalację telewizora.

Ustawienia fabryczne - Resetowanie menu do wartości fabrycznych.

HDMI CEC* - Pozwala sterować urządzeniami podłączonymi przez HDMI używając pilota od telewizora.

- **Automatyczny tryb czuwania*** - Automatycznie włącza/wyłącza podłączone urządzenia poprzez HDMI CEC.
- **Lista urządzeń*** - Pozwala uzyskać dostęp do menu urządzeń i obsługiwać menu przy pomocy pilota od telewizora.
- **HDMI ARC*** - Wysyła sygnał dźwiękowy z telewizji naziemnej/satelitarnej poprzez HDMI z telewizora do odbiornika AV bez użycia dodatkowych kabli audio. Te funkcje są dostępne tylko dla wyjścia HDMI 1.

* - **HDMI CEC musi być obsługiwany przez podłączone urządzenie.**

Bluetooth - umożliwiała sparowanie telewizora z urządzeniami audio

Bluetooth (np. słuchawkami, systemami głośników soundbar itp.).

- **Bluetooth** - umożliwia włączenie/wyłączenie funkcji Bluetooth.
- **Szukaj urządzeń** - włącza wyszukiwanie urządzeń

Bluetooth w dostępnym w zasięgu.

HbbTV - umożliwia użytkownikowi wł./wyl. serwisu HbbTV.

Żeby korzystać z serwisu HbbTV, należy podłączyć telewizor do internetu. Oglądane kanały muszą obsługiwać serwis HbbTV.

Status LED - Pozwala użytkownikowi włączyć lub wyłączyć wskaźnik diodowy zasilania, gdy telewizor pracuje. (Gdy ta opcja jest wyłączona, wskaźnik zasilania będzie pulsował, gdy używany jest pilot zdalnego sterowania.)

Informacja o wersji - Pokazuje wersję oprogramowania telewizora.

Tryb Sklepowy* - Włącza/wyłącza sklepowy tryb demonstracyjny.

* - **Dostępny tylko, jeśli tryb demo został wybrany przy pierwszej instalacji.**

KANAŁ

Antena DVB - Ustawia typ sygnału DTV

- **DVB-T** - Sygnał telewizyjny naziemnej
- **DVB-C** - Sygnał telewizyjny kablowej

Automatyczne wyszukiwanie - Pozwala ponownie dobrać wszystkie cyfrowe kanały, cyfrowe stacje radiowe i kanały analogowe.

Ręczne wyszukiwanie ATV - Pozwala ręcznie dobrać sygnał analogowy.

Ręczne wyszukiwanie DTV - Pozwala ręcznie dobrać sygnał cyfrowy.

Edycja programów - Pozwala kasować, pomijać i dodawać ulubione kanały.

- **Przycisk czerwony** - służy do usunięcia wybranego kanału.
- **Przycisk zielony** - umożliwi zmianę nazwy wybranego kanału
- **Przycisk żółty** - służy do przesunięcia wybranego kanału. Ustaw kursor na kanale, który chcesz przesunąć do innej pozycji, a następnie naciśnij przycisk ŻÓŁTY. Przy pomocy strzałek GÓRA/DÓŁ przesuń wybrany kanał na żądaną pozycję i ponownie naciśnij przycisk ŻÓŁTY, aby potwierdzić jego nową pozycję na liście kanałów.
- **Przycisk niebieski** - pomijanie wybranego kanału. Kanały wybrane do pomijania nie zostaną wyświetlone po naciśnięciu przycisku CH+ lub CH-.

Informacje o sygnale - Informacje o sygnale DVB.

Informacja CI - Płatne usługi wymagają włożenia do telewizora karty "smartcard". Jeśli zapiszesz się do usługi płatnych programów dostawca wyda Ci kartę "CAM" i "smartcard". Kartę CAM można włożyć do gniazda COMMON INTERFACE PORT (CI Card In).

Lista nagrań - Lista zapisanych programów TV.

Zaplanowana lista - Lista przypomnień o programach.

Konfiguracja anteny satelitarnej - To menu dostępne jest tylko w trybie DVB-S2. Możesz wybrać typ satelity, transponder, typ LNB, itp. Wszelkie ustawienia w tej opcji powinien wykonywać wykwalifikowany instalator anten satelitarnych.

CZAS

Zegar - Ustawienie daty i godziny.

Godzina wyłączenia - Pozwala ustawić określony czas wyłączenia telewizora.

Godzina włączenia - Pozwala ustawić określony czas włączenia telewizora, kanał, który zostanie wyświetlony, źródło i głośność. Funkcję można przełączyć do powtarzania codziennie lub konkretnego dnia.

Wyłącznik czasowy - Pozwala ustawić wyłącznik czasowy, żeby telewizor wyłączył się po określonym czasie. Wyłączony -> 10min -> 20min -> 30min -> 60min -> 90min -> 120min -> 180min -> 240min.

Czas OSD - Pozwala ustawić czas, po którym menu ekranowe zostanie wyłączone.

Automatyczny tryb czuwania - Ustawienie automatycznego trybu czuwania ze skokiem godzinny: Wyłącz -> 3h -> 4h -> 5h.

Strefa czasowa - Zmiana bieżącej strefy czasowej.

Czas - umożliwiała wybór z poniższych ustawień godziny:

- **Auto** - telewizor automatycznie pobierze aktualną godzinę z serwisu DTV lub internetu.
- **Ręcznie** - umożliwiała ręczne ustawienie godziny.

BLOKADA

Blokada systemowa - Pozwala zablokować lub odblokować menu.

Zostaniesz poproszony o wprowadzenie 4-cyfrowego hasła. Użyj przycisku ◀, żeby wyjść z trybu wprowadzania hasła. Użyj przycisku ▶, żeby wyczyścić. Domyślne hasło to 0000.

Ustaw hasło - Zmiana domyślnego hasła.

Blokuj program - Blokada określonych programów.

Blokada dla dzieci - Blokada kanałów telewizyjnych na podstawie ograniczeń wiekowych.

Blokada klawiszy - Blokada przycisków telewizora.

- **Wyłącz** - Wszystkie przyciski telewizora są odblokowane.
- **Częściowa** - Tylko przycisk Standby jest odblokowany.
- **Pełna** - Wszystkie przyciski telewizora są zablokowane.

AKTUALIZACJA OPROGRAMOWANIA

Aktualizacja oprogramowania (USB) - Od czasu do czasu możemy wypuszczać nowe wersje oprogramowania firmware usprawniające działanie telewizora (dostępne do pobrania). To menu pozwala zainstalować nowe oprogramowanie/firmware w telewizorze. Szczegółowy opis tej operacji będzie dołączony do oprogramowania firmware. Skontaktuj się z linią pomocy lub zapoznaj się ze stroną www.sharp.eu.

Aktualizacja oprogramowania (NET) - pozwala na aktualizację oprogramowania telewizora przez Internet. Ta funkcja będzie wyszukiwać nowe oprogramowanie i aktualizować je, gdy znajdzie potrzeba. By powyższa funkcja działała prawidłowo, telewizor musi być podłączony do internetu, zaś do telewizora musi być podłączony dysk USB z co najmniej 200 MB wolnego miejsca.

UWAGA: Po każdym włączeniu telewizor będzie automatycznie szukał nowych wersji oprogramowania. Gdy znajdzie aktualizację, zapyta Cię, czy chciałbyś ją pobrać i zainstalować. Jeśli wybierzesz "Tak", telewizor zaktualizuje oprogramowanie do najnowszej wersji. Przed rozpoczęciem aktualizacji należy podłączyć do telewizora dysk USB z co najmniej 200 MB wolnego miejsca.

OSTRZEŻENIE: Nie wyłączaj telewizora przed zakończeniem aktualizacji!

AQUOS NET+

Portal AQUOS NET+ umożliwia korzystanie z licznych aplikacji lub przeglądanie stron WWW na ekranie telewizora LCD AQUOS. Aby otworzyć portal AQUOS NET+ naciśnij przycisk NET+ na pilocie lub wybierz AQUOS NET+ w menu.

UWAGA: Poczekaj, aż telewizor połączy się z siecią Wi-Fi.

Może to potrwać kilka minut od włączenia telewizora.

Poruszaj się po menu, używając strzałek ▲/▼/◀/▶. By wybrać plik, który chcesz odtworzyć/wyświetlić, wciśnij przycisk [OK]. By cofnąć "do poprzedniego", naciśnij przycisk [Menu], a żeby otworzyć dodatkowe funkcje, użyj przycisków kolorowych. By wyjść z AQUOS NET+, naciśnij przycisk [EXIT].

Ekran główny - ekran z poleceniami filmami i ostatnio uruchamianymi aplikacjami

Przeglądarka - otwiera domyślną przeglądarkę internetową.

- **Przycisk czerwony** - Przybliż
- **Przycisk zielony** - Oddal
- **Przycisk żółty** - Odśwież stronę
- **Przycisk niebieski** - Wróć do strony głównej przeglądarki

Filmy - otwiera listę dostępnych filmów.

Programy TV - otwiera listę dostępnych programów telewizyjnych.

Muzyka - otwiera listę dostępnych serwisów muzycznych i teledysków.

Do obejrzenia - otwiera listę, z której można wybrać filmy do późniejszego obejrzenia.

Aplikacje - otwiera listę dostępnych aplikacji.

Zaloguj się - stwórz nowe konto lub zaloguj się na istniejące, by spersonalizować profil AQUOS NET+.

Ustawienia - filtr aplikacji na podstawie wybranych języków

RESETOWANIE USTAWIEŃ UŻYTKOWNIKA: Jeśli chcesz całkowicie zresetować wszystkie ustawienia użytkownika w AQUOS NET+, musisz najpierw otworzyć menu Ustawienia portalu i nacisnąć ŻÓŁTY przycisk na pilocie. Na następnym ekranie wybierz kursorem TAK, a następnie naciśnij OK na pilocie, aby potwierdzić resetowanie ustawień.

UWAGA: By spełniać oczekiwania klientów, ulepszamy nasze produkty. W wyniku naszych nieustających starań do AQUOS NET+ będą sukcesywnie dodawane nowe aplikacje. Aplikacje i zawartość AQUOS NET+ mogą zostać zmienione bez powiadomienia. Niektóre funkcje i zawartość mogą być niedostępne w Twoim kraju.

7-dniowy program telewizyjny

Program telewizyjny jest dostępny w trybie cyfrowej telewizji. Dostarcza informacje o zbliżających się programach (gdy jest to obsługiwane przez kanał cyfrowy). Możesz zobaczyć czas rozpoczęcia i zakończenia wszystkich programów oraz wszystkie kanały przez następne 7 dni, a także ustawić przypomnienia.

1. Naciśnij przycisk **[TV GUIDE]**. Pojawi się program telewizyjny na 7 dni.

2. Poruszaj się po menu przy pomocy przycisków ▲/▼/◀/▶.

Możesz teraz:

Nagrać wybrany kanał telewizyjny i program naciskając przycisk CZERWONY.*

Ustaw przypomnienie naciskając przycisk ZIELONY.

Wyświetl poprzedni dzień naciskając przycisk ŻÓŁTY.

Wyświetl następny dzień naciskając przycisk NIEBIESKI.

Przycisk **[INFO]** wyświetla szczegółowe informacje o wybranej pozycji

3. Naciśnij **[EXIT]**, żeby wyjść z programu telewizyjnego.

* - **Tylko dla modeli z funkcją nagrywania.**

Nagrywanie USB - tryb cyfrowy*

Telewizor posiada wbudowany moduł nagrywania USB. Funkcja jest dostępna w trybie cyfrowym, gdy używana jest w połączeniu z kompatybilną pamięcią USB lub twardym dyskiem USB. Zalety tego rozwiązania są następujące:

- Możliwość zapauzowania nadawanego programu telewizyjnego, szybkie przewijanie do przodu i do tyłu (do aktualnie nadawanego sygnału).
- Nagrywanie jednym przyciskiem, jeśli postanowisz nagrać bieżący program.
- Łatwe programowanie nagrywania przy pomocy 7-dniowego programu telewizyjnego.

Ze względu na charakter produktu konieczne jest użycie pamięci USB o dużej prędkości (ponieważ telewizor jednocześnie zapisuje i odczytuje dane, niektóre pamięci mogą być nieodpowiednie).

Minimalne wymagania - pamięć USB

- **Prędkość odczytu** - 20 MB/s (megabajtów na sekundę)
- **Prędkość zapisu** - 6 MB/s (megabajtów na sekundę)

Pauzowanie emitowanego programu (przesunięcie czasowe)*

Pauzowanie emitowanego programu jest bardzo proste.

- Naciśnij przycisk odtwarzania/pauzy, a obraz na telewizorze zostanie zatrzymany i rozpocznie się nagrywanie emitowanego programu. Żeby wznowić oglądanie, naciśnij ponownie przycisk odtwarzania/pauzy. Naciśnij przycisk przewijania do przodu, żeby przejść do dalszej części nagrania (np. pominać reklamę).
- Naciśnij przycisk przewijania do tyłu, żeby cofnąć nagranie (np. jeśli przewinąłeś za daleko).

WSKAZÓWKA: Gdy przełączysz telewizor do trybu czuwania lub zmienisz kanał, pamięć przesunięcia czasowego jest kasowana. Żeby wznowić funkcję przesunięcia czasowego, musisz nacisnąć przycisk odtwarzania/pauzy.

Nagrywanie jednym przyciskiem

W dowolnym momencie możesz nagrać aktualnie oglądany program. Żeby to zrobić, musisz nacisnąć przycisk [REC].

WSKAZÓWKA: Opisany telewizor posiada jeden tuner telewizyjny, więc można nagrywać tylko oglądany kanał lub nagrywać jeden kanał, gdy telewizor jest w trybie czuwania.

UWAGA: Funkcja nagrywania USB dostępna jest tylko w trybie telewizji cyfrowej. Ze względu na prawa autorskie i nielegalne kopiowanie/nagrywanie, nie jest możliwe nagrywanie na/z innych wejścia/wyjścia.

* - **tylko dla urządzeń z wbudowaną funkcją PVR**

MHL

Port MHL (HDMI 3) - MHL to przewodowe rozwiązanie, które umożliwia dostęp do materiałów z telefonu lub tabletu na dużym ekranie w najwyższej jakości. Łącząc poprzez przewód MHL (sprzedawany oddzielnie) urządzenie mobilne i telewizor, możesz odtwarzać wszystkie materiały wideo, gry i fotografie bezpośrednio na ekranie telewizora. System MHL w prosty sposób powiela ekran urządzenia mobilnego, działając ze wszystkimi aplikacjami, a w trakcie podłączenia pozwala również ładować urządzenie.

Karta produktu

Znak towarowy	SHARP		
Model	LC-43CUF8462ES	LC-49CUF8462ES	LC-55CUF8462ES
Klasa wydajności energetycznej	A	A	A
Widoczny rozmiar ekranu (przekątna)	43" / 109cm	49" / 123cm	55" / 139cm
Zużycie energii w trybie włączenia	69,0 W	89,0 W	110,0 W
Roczne zużycie energii*	101 kWh	130 kWh	161 kWh
Zużycie energii w trybie czuwania**	<0,50 W	<0,50 W	<0,50 W
Zużycie energii przy wyłączonym zasilaniu	N/A		
Rozdzielczość ekranu	3840 (H) × 2160 (V)	3840 (H) × 2160 (V)	3840 (H) × 2160 (V)

* - Pobór energii XYZ kWh rocznie w oparciu o zużycie energii przy pracy 4 godziny dziennie przez 365 dni. Rzeczywiste zużycie energii zależy od wykorzystania telewizora.

** - gdy telewizor jest wyłączony pilotem i żadna funkcja nie jest aktywna

Belangrijke veiligheidsinstructies



Lees deze veiligheidsinstructies en let op de volgende waarschuwingen voordat het apparaat in gebruik wordt genomen:



- TV's met een gewicht van meer dan 20 kg moeten door tenminste twee mensen worden getild.
- Deze TV bevat geen onderdelen welke door de gebruiker kunnen worden gerepareerd. In het geval van falen, neem contact op met de fabrikant of een geautoriseerde onderhoudsdealer. Contact met bepaalde delen in de TV kunnen uw leven in gevaar brengen. Onder de garantie vallen geen fouten door reparaties uitgevoerd door ongeautoriseerde derden.
- Verwijder niet de achterkant van het apparaat.
- Dit apparaat is ontworpen voor het ontvangen en vermeerderen van beeld- en geluidssignalen. Elk ander gebruik is streng verboden.
- Stel de TV niet bloot aan lekkende of spetterende vloeistoffen.
- Om de TV los te koppelen van de netspanning trekt u de stekker uit het stopcontact.
- Indien het voedingsnoer beschadigd is, moet deze worden vervangen door de fabrikant, een onderhoudsdealer of gelijkwaardig gekwalificeerde personen om gevaar te voorkomen.
- De ideale afstand om TV te kijken is ongeveer vijf keer de diagonale afstand van het scherm. Reflecties op het scherm van andere lichtbronnen kunnen de kwaliteit van het beeld verergeren.
- Zorg ervoor dan de TV voldoende ventilatie heeft en niet vlak naast andere apparaten en meubelstukken staat.
- Installeer het product tenminste 5 cm vanaf de muur voor ventilatie.
- Zorg ervoor dat de ventilatie-openingen vrij zijn van artikelen zoals kranten, tafelkleden, gordijnen, etc.
- De TV-set is ontworpen voor gebruik in mild klimaat.
- De TV-set is alleen ontworpen voor gebruik op een droge plaats. Bij gebruik van de TV buiten, zorg ervoor dat deze beschermd is tegen vocht (regen, spetterend water). Nooit aan vocht blootstellen.
- Plaats geen voorwerpen, bakken met vloeistoffen zoals vazen, etc. op de TV. Deze houders kunnen omver gegooid worden, welke de elektrische veiligheid in gevaar brengt. Plaats de TV alleen op vlakke en stabiele ondergronden. Plaats geen artikelen zoals kranten of dekens, etc. op of onder de TV.
- Zorg ervoor dat het apparaat niet op voedingskabels staat omdat deze beschadigd kunnen raken. Mobiele telefoons aan andere apparaten zoals WLAN-adapters, beveiligingscamera's met draadloze verbinding, etc. kunnen elektromagnetisch storen en moeten niet in de buurt van het apparaat worden opgesteld.
- Plaats het apparaat niet naast hitte elementen of op een plaats in direct zonlicht omdat deze een negatief effect hebben op de koeling van het apparaat. Hitte opslag is gevaarlijk en kan de levensverwachting van het apparaat ernstig verminderen. Om de veiligheid te garanderen, vraag een gekwalificeerd persoon de stof te verwijderen van het apparaat.
- Probeer schade aan het voedingsnoer en adapter te vermijden. Het apparaat kan alleen met het geleverde voedingsnoer worden aangesloten.

- Storm is gevaarlijk voor alle elektrische apparaten. Indien de voeding of antenne door bliksem wordt geraakt kan het apparaat beschadigd raken, zelfs wanneer deze is uitgeschakeld. U moet alle kabels en aansluitingen verwijderen van het apparaat voor een storm.
- Om het scherm van het apparaat schoon te maken, gebruik een zachte vochtige doek. Gebruik alleen schoon water, geen schoonmaakmiddelen en nooit oplosmiddelen.
- Plaats de TV vlak naast de muur om de mogelijkheid van vallen door omver stoten te voorkomen.
- **WAARSCHUWING** - Plaats nooit een televisie op een onstabiele locatie. Een televisietoestel kan vallen en ernstig persoonlijk letsel of de dood veroorzaken. Veel verwondingen, met name die bij kinderen, kunnen worden voorkomen door het nemen van eenvoudige voorzorgsmaatregelen zoals:
 - Gebruik kasten of standaards, die zijn aanbevolen door de fabrikant van uw televisie.
 - Gebruik alleen meubels, die de televisie veilig kunnen ondersteunen.
 - Zorg ervoor dat de televisie niet over de rand hangt van het ondersteunende meubilair.
 - Plaats de televisie niet op een hoog meubelstuk (bijvoorbeeld servies- of boekenkasten) zonder dat u het meubelstuk en de televisie op de juiste manier heeft verankerd.
 - Plaats de televisie niet op een kleed of ander materiaal op het ondersteunende meubelstuk.
 - Leer kinderen dat het gevaarlijk is om op meubels te klimmen om de televisie of de afstandsbediening te bereiken.
 - Zorg ervoor dat kinderen niet op de TV klimmen of hangen.
 - Als u uw bestaande televisie wilt bewaren en verplaatsen gelden dezelfde waarschuwingen als hierboven staat aangegeven.
 - De instructies hieronder omschrijven een veiligere manier om de TV op te stellen door deze aan de wand te bevestigen en vermijd de mogelijkheid dat deze valt met letsel en schade als gevolg.
 - Deze methode is ook nuttig wanneer de TV op een glazen ondergrond is geplaatst of wanneer u niet in uw meubels wilt schroeven.
 - Voor dit type installatie bent u een bevestigingskoord nodig.
 - A) Gebruik makend van een of beide van de bovenste montage gaten en schroeven (de schroeven zijn al geleverd in de montage gaten) bevestig een uiteinde van het bevestigingskoord aan de TV.
 - B) Bevestig het andere uiteinde van het bevestigingskoord aan uw muur.
 - De software op uw TV en de menuscherm-layout kunnen zonder aankondiging worden veranderd.

Waarschuwing:

- Sluit nooit een extern apparaat aan op een apparaat dat aan staat. Schakel niet alleen de TV uit maar ook het te verbinden apparaat! Sluit de TV aan op de wandcontactdoos na aansluiting van externe apparaten en de antenne!
- Zorg er voor dat er altijd vrije toegang is tot de stekker van de TV.
- Het apparaat is niet ontworpen voor gebruik op een werkvloer voorzien van monitoren.
- Het systematisch gebruik van koptelefoons op hoog niveau kan leiden tot permanente gehoorschade.
- Zorg voor een milieuvriendelijke verwijdering van dit apparaat en elk van de componenten inclusief batterijen. Bij twijfel, neem contact op met uw plaatselijke autoriteiten voor details over recycling.
- Tijdens installatie van het apparaat, vergeet niet dat oppervlakken van meubels behandeld zijn met verschillende beitsen, plastics, etc. of dat deze gepolijst zijn. De chemicaliën in deze producten kunnen reageren met de voet van de TV. Dit kan tot gevolg hebben dat stukjes van het materiaal kleven aan het oppervlak van het meubel, welke moeilijk te verwijderen zijn, zo niet onmogelijk.
- Het scherm van uw TV is geproduceerd onder omstandigheden van de hoogste kwaliteit en is meerdere keren gecontroleerd op defecte pixels. Door technologische kenmerken van het fabricageproces, is het niet mogelijk het bestaan van een klein aantal defecte punten op het scherm te voorkomen (zelfs bij maximale zorg tijdens productie). Deze defecte pixels worden niet als fouten gezien in termen van garantie condities, indien hun aantal niet groter is dan de grenzen zoals omschreven door de DIN-norm.

- De fabrikant kan niet verantwoordelijk gehouden worden, of aansprakelijk gesteld worden, voor aan klantenservice gerelateerde kwesties gerelateerd aan inhoud of diensten van derden. Vragen, opmerkingen of service gerelateerde inlichtingen in relatie met inhoud of diensten van derden moeten direct bij de toepasselijke leverancier van inhoud of diensten ingediend worden.
- Er is een scala aan mogelijkheden waarom u geen toegang heeft tot diensten of inhoud op het apparaat welke niet gerelateerd aan het apparaat zelf zijn, waaronder, maar niet beperkt tot, stroomstoring, de internet verbinding of incorrecte instelling van uw apparaat. Universal Media Corporation, haar directeuren, managers, werknemers, agenten, aannemers en partners zijn niet aansprakelijk jegens u of enige derde met betrekking tot dergelijke storingen of onderbrekingen voor onderhoud, ongeacht de oorzaak en of dit al dan niet had kunnen worden voorkomen.
- Alle inhoud en diensten van derden toegankelijk via dit apparaat worden aan u geleverd op een basis van "zoals geleverd" en "zoals beschikbaar" en Universal Media Corporation en haar partners bieden geen garantie of vertegenwoordiging in welke vorm dan ook jegens u, zowel uitdrukkelijk als impliciet, waaronder, zonder beperking, enige garanties tot verkoopbaarheid, geen inbreuk, geschiktheid voor een bepaald doel of enige garanties voor geschiktheid, beschikbaarheid, volledigheid, veiligheid, eigendom, bruikbaarheid, gebrek aan nalatigheid, of storingsvrij of ononderbroken werking of gebruik van de inhoud of diensten aan u geleverd of dat de inhoud of diensten tegemoet komen aan uw vereisten of verwachtingen.
- 'Universal Media Corporation' is geen agentschap en neemt geen verantwoordelijkheid voor de daden of omissies van inhoud of diensten van derde leveranciers, noch enig aspect van de inhoud of dienst gerelateerd aan dergelijke derde leveranciers.
- In geen geval zal 'Universal Media Corporation' e'/of haar partners aansprakelijk jegens u zijn of enige derde partij voor enige directe, indirecte, speciale, incidentele, strafbare, ten gevolge van of andere schade, of de theorie van aansprakelijkheid gebaseerd is op contract, onrechtmatigheid, nalatigheid, inbreuk of garantie, stikte aansprakelijkheid of anderszins en al dan niet Universal Media Corporation en/of haar partners geadviseerd zijn van de mogelijkheid van dergelijke schade.

Belangrijke informatie voor gebruik van videospellen, computers, afbeeldingen en andere vertoningen van stilstande afbeeldingen.

- Het langdurig gebruik van geprogrammeerd materiaal met stil stande beelden kan een permanente "schaduw afbeelding" op het LCD scherm veroorzaken (hieraan wordt soms incorrect gerefereerd als "ingebrand beeld"). Dit schaduw beeld is dan permanent zichtbaar op het scherm in de achtergrond. Dit is onomkeerbare schade. U kunt dergelijke schade voorkomen door onderstaande instructies te volgen.
- Verminder de instelling van achtergrondverlichting/contrast tot een minimaal kijkniveau.
- Vertoon het stilstande beeld niet voor langere perioden. Vermijd vertoning van:
 - Teletext tijd en grafieken,
 - TV/DVD menu, bijv. DVD inhoud,
 - In „Pause” modus (stilstaan): Gebruik deze functie niet voor langere tijd, bijv. tijdens het kijken van een DVD of video.
 - Schakel het apparaat uit wanneer u deze niet gebruikt.

Batterijen

- Gebruik de juiste polariteit tijdens het plaatsen van de batterijen.
- Stel de batterijen niet bloot aan hoge temperaturen en plaats deze niet op plaatsen waar de temperatuur snel kan oplopen, bijv. naast het vuur of in direct zonlicht.
- Stel de batterijen niet bloot aan stralende hitte, gooi deze niet in het vuur, haal deze niet uit elkaar en probeer niet onoplaadbare batterijen op te laden. Deze kunnen lekken of ontploffen.



Cd

- Gebruik nooit verschillende batterijen of meng nieuwe en oude.
- Verwijder de batterijen op een milieuvriendelijke manier.
- In de meeste Europese landen is de verwijdering van batterijen gereguleerd.

Verwijdering

- Verwijder deze TV niet als ongesorteerd huisafval. Breng deze naar een hiervoor bestemd verzamelpunt voor recycling van WEEE. Door dit te doen helpt u het behoud van grondstoffen en beschermt u het milieu. Neem contact op met uw verkoper of plaatselijk autoriteiten voor meer informatie.



CE verklaring:

- Hierbij verklaart, Universal Media Corporation s.r.o. dat deze LED-tv voldoet aan de essentiële vereisten en andere relevante bepalingen van de R&TTE richtlijn 1999/5/EC. <http://www.sharp.eu/av/documents-of-conformity>

Handelsmerken

- De begrippen HDMI en HDMI High-Definition Multimedia Interface en het HDMI logo zijn handelsmerken of geregistreerde handelsmerken van HDMI Licensing, LLC in de Verenigde Staten en andere landen.
- Het "HD TV" logo is een handelsmerk van DIGITALEUROPE.
- Het "HD TV 1080p" logo is een handelsmerk van DIGITALEUROPE.
- Het DVB logo is het geregistreerde handelsmerk van het Digital Video Broadcasting - DVB - project.
- Geproduceerd onder licentie van Dolby Laboratories. Dolby, Dolby Audio en het dubbele D symbool zijn handelsmerken van Dolby Laboratories.
- Voor DTS-patenten, zie <http://patents.dts.com>. Gefabriceerd onder licentie van DTS Licensing Limited. DTS, Symbol & DTS en het Symbol zijn samen gedeponeerde handelsmerken, DTS TruSurround en DTS 2.0+Digital Out zijn handelsmerken van DTS, Inc. © DTS, Inc. Alle rechten voorbehouden.
- YouTube en het YouTube logo zijn handelsmerken van Google Inc
- Het Wi-Fi CERTIFIED logo is een keurmerk van Wi-Fi Alliance
- Wi-Fi CERTIFIED Miracast en Miracast zijn handelsmerken van Wi-Fi Alliance.
- DLNA, het DLNA logo en DLNA CERTIFIED zijn handelsmerken, service-merken of keurmerken van Digital Living Network Alliance.
- MHL en het MHL-logo zijn handelsmerken, gedeponeerde handelsmerken of dienstmerken van MHL, LLC in de Verenigde Staten en/of andere landen.
- Het Bluetooth®-woordmerk en de logo's zijn geregistreerde handelsmerken van Bluetooth SIG, Inc.

Inhoud van de doos

Levering van deze TV omvat de volgende onderdelen:

- | | |
|----------------------------------|---|
| • 1x TV | • 1x RF kabel |
| • 1x Afstandbediening | • 1x TV-standaardinstallatiepakket en schroefenset voor wandmontage |
| • 2x AAA batterijen | • 1x Gebruikershandleiding |
| • 1x Mini Composiet adapterkabel | • 1x Mini Component adapterkabel |
| • 1x Mini SCART adapterkabel | |

Montage van de voet

Volg de instructies op de laatste pagina van deze gebruikershandleiding.

Beginnen - eerste keer instellen

- Plaats de meegeleverde batterijen in de afstandbediening.
- Gebruik makend van de meegeleverde RF-kabel, verbind de TV met de antenne-wandcontactdoos.
- Voor aansluiting op het internet via een bedrade verbinding sluit een cat5/ethernetkabel (niet meegeleverd) aan van de tv naar uw breedband modem/router. Als u via Wi-Fi met internet wilt verbinden, volgt u de aanwijzingen in de INSTALLATIEHANDLEIDING voor elektronica (punt 7, STAP 2 hieronder).
- Sluit de voedingskabel aan op de wandcontactdoos. U zult verwelkomt worden door het scherm **Eerste Installatie**.
- Als het niet verschijnt, houd dan de TV-bedieningsstick op de achterkant van de TV ingedrukt totdat het speciale menu verschijnt. Kies voor de optie **Opnieuw koppelen**. **Houd de blauwe en gele knoppen op de afstandsbediening gedurende enkele seconden ingedrukt totdat de witte LED op de voorkant van de TV vijf keer knippert**. Druk in het [MENU] vervolgens '8-8-8-8' en het eerste installatiescherm zal verschijnen.
- Indien u de standaard instellingen wenst te veranderen, gebruik de navigatie **▲/▼/◀/▶** knoppen. Om dit menu op elk moment te verlaten, druk op de [EXIT] knop.
- Stel de door u gewenste instellingen in de INSTALLATIEHANDLEIDING in.**
STAP 1 - Stel de taal van het TV-menu in.
STAP 2 - Stel het type netwerkverbinding in. Indien u deze stap wilt overslaan en de TV later met het netwerk wilt verbinden, kies dan voor **Overslaan Netwerkinstelling**.
STAP 3 - Selecteer de locatie van de TV. Voor thuisgebruik selecteert u **Thuis**. Voor commercieel gebruik selecteert u **Winkel**.
STAP 4 - Kies Digitale TV tuning-opties:
DVB Antenne - U kunt kiezen uit antenne (DVB-T), kabel (DVB-C) of satelliet (DVB-S).
Tuning-modus - Kies indien u alleen Digitaal (DVT), Analoo (AVT) of zowel Digitaal als Analoo (DVT + AVT) wilt zoeken.
Land - Stel het gewenste land in.
Provider - Kies kabelprovider. Indien u kabelprovider niet in de lijst staat kies **Anders**. (Alleen beschikbaar indien DVB antenne is ingesteld op **KABEL**)

8. **Selecteer [Auto Start] en druk op de knop [OK] om het tuningsproces te starten.**
9. **Optionele voorinstelling kanalen DVB-C:**
 Behoud alle aanbevolen instellingen.
Indien er geen DVB-C kanalen worden gevonden, neem contact op met uw netwerkprovider voor een geldig "Netwerk ID". Zoek dan opnieuw. Druk op [MENU], kies "Netwerk ID" en voer het netwerk ID in.
Selecteer [Auto Tuning] en druk op de knop [OK] om het tuningsproces te starten.
10. **Optionele voorinstelling kanalen DVB-S2:**
 Kies "Satelliet" in "DVB Antenne" in het menu voor optionele voorinstelling kanalen. Hier kunt u kiezen uit verschillende satellieten. Wanneer de keuzen afgerond is, zal de kanaallijst van de exacte satelliet beschikbaar zijn om geïmporteerd te worden naar uw TV-systeem.
Bevestig met de [OK] knop op de afstandsbediening, om het zoeken te starten.

TIP: Indien u kanalen mist, is de reden waarschijnlijk de sterkte van het signaal, u kunt overwegen een versterker aan te sluiten en opnieuw te zoeken.

Afstandbediening

Radiogestuurde afstandbediening - Hoeft niet meer in de richting van de TV gericht te worden! Zie afbeelding van de afstandbediening op de tweede pagina van deze gebruikershandleiding.

1. **⏻ STANDBY** – Schakelt TV in wanneer in stand-by en andersom.
2. **NET+** – Toont AQUOS NET+ menu.
3. **🔇 MUTE** – Demp het geluid of andersom.
4. **0-9** – Kies direct een TV-kanaal.
5. **YouTube** – Toont YouTube applicatie
6. **SMART** – Toont het SMART MEDIA-menu.
7. **SOURCE** – Het menu input/bron tonen.
8. **TV GUIDE** – Opent de 7 daagse TV gids (Digitale modus).
9. **↶** – Om terug te keren naar het vorig bekeken kanaal.
10. **DTV** – Schakel naar digitale TV bron.
11. **VOL ▲/▼** – Het geluid harder / zachter zetten.
12. **FAV** – Toont menu favorieten.
13. **INFO** – Druk eenmaal voor huidige/volgend kanaalinformatie. Druk twee maal voor programma informatie over het huidige programma.
14. **CH ▲/▼** – Volgende en vorige kanaal.
15. **SUBTITLE** – Om de ondertiteling onderin het beeld te schakelen (aan/uit).
16. **TELETEXT** – Teletext modus - Om naar Teletext te gaan.
17. **MENU** – Menuschermb tonen.
18. **BACK** – Terug naar vorig menu.
19. **EXIT** – Alle menu's verlaten.
20. **(▲/▼/◀/▶/OK)** – Hiermee navigeert u de menu's op het scherm en past u de instellingen van het systeem aan uw voorkeuren aan. Druk op **▲** voor veranderen van afbeeldingsmodus tijdens tv-kijken. Druk op **▼** voor veranderen van geluidsmodus tijdens tv-kijken.
21. **⏪** – Snel terugspoelen.
22. **⏩** – Snel vooruit spoelen.
23. **⏸** – Om af te spelen/pauzeren.
24. **Rec¹** – PVR Opnemen.
25. **⏮** – Om het huidige hoofdstuk opnieuw te starten.
26. **⏭** – Om naar het volgende hoofdstuk te gaan.
27. **■** – Om het afspeelen te stoppen.
28. **Rec List¹** – Opent de lijst met opnames.
29. **KLEUREN KNOPPEN** – Extra teletext en menuscherm functies
¹ - alleen beschikbaar bij PVR-functie

TV-bedieningsstick

De TV-bedieningsstick bevindt zich op de linker benedenhoek aan de achterkant van de TV. U kunt deze in plaats van uw afstandsbediening gebruiken om de meeste functies van uw TV te bedienen.

Terwijl de TV in de standby-modus staat:

- druk kort op uw bedieningsstick - Power On

Terwijl u TV kijkt:

- RECHTS/LINKS - volume omhoog/omlaag
- OMHOOG/OMLAAG - verandert kanaal
- kort indrukken - Toont Menu
- lang indrukken - Standby Power On

Terwijl u in het menu bent:

- RECHTS/LINKS/OMHOOG/OMLAAG - navigatie van cursor in de menu's op het scherm
- kort indrukken - OK/Bevestigen van geselecteerde item
- lang indrukken - Terug naar het vorige menu

Modus kiezen Ingang/Bron

Om te schakelen tussen verschillende ingangen/verbindingen.

a) Gebruik de knoppen op de afstandsbediening:











1. Druk op [SOURCE/ AV] - Het bron menu zal verschijnen.
2. Druk op [▼] of [▲] om de gewenste ingang te kiezen.
3. Druk op [OK].



b) Met de TV-bedieningsstick:

1. Druk de bedieningsstick kort in om het menu te openen.
2. Druk op de bedieningsstick en navigeer de cursor naar het menu BRONNEN.
3. Druk kort op de bedieningsstick om het menu BRONNEN te openen.
4. met de bedieningsstick kunt u de desgewenste input/bron selecteren.
5. Door kort op de bedieningsstick te drukken kunt u de input/bron naar de geselecteerde veranderen.

Verbindingen

Zie tabel voor type connectoren voor verschillende beschikbare modellen op pagina 68.

	USB USB 2.0-ingang - 1, 2; USB 3.0-ingang - 3
	HDMI 1 (ARC), 2, 3 (MHL) in HDMI2.0-Ingang 1, 2, 3
	SD-kaartlezer SD-kaart Ingang
	Mini AV Video Ingang & Component / Video audio ingang
	Mini YPbPr Mini Component HD Ingang
	Mini SCART Mini SCART-Ingang
	CI Card IN CI ingang
	RF In RF / TV Antenne ingang
	Sat In Satelliet ingang
	Digital Optical Audio Out Digitale optische uitgang
	RJ 45 Ethernet

	HEADPHONES 3.5mm Hoofdtelefoon uitgang
	D-link alleen service-input

TV menu navigatie

Voor toegang tot dit menu, druk op de [MENU] knop op de afstandbediening. Om een menu te betreden druk op [OK], indien u de standaard instellingen wenst te veranderen, gebruik de navigatie (▲/▼/◀/▶) knoppen. Om een instelling te bevestigen druk op de [OK] knop. Om dit menu op elk moment te verlaten, druk op de [EXIT] knop.

AQUOS NET+

- Start** - snelkoppeling naar Startpagina
- Browser** - snelkoppeling naar standaardwebbrowser
- Films** - snelkoppeling naar films
- TV-shows** - snelkoppeling naar tv-shows
- Muziek** - snelkoppeling naar muziek
- Kijklijst** - snelkoppeling naar kijklijst

Applicaties

App portal - snelkoppeling naar Smart AQUOS NET+ applicatieportaal.
Voorgeïnstalleerde applicaties - voorgeïnstalleerde populaire applicaties, zoals YouTube, Facebook, Twitter, etc., direct tot uw beschikking.

Smart Media

USB/SD-kaart media - Multimedia modus waarmee verschillende inhoud opgeslagen op een USB-stick / SD-kaart afgespeeld kan worden. De inhoud zal verdeeld worden naar verschillende bestandstypes: Foto, muziek en film. De 'Bestand optie' toont en laat u alle ondersteunde inhoud afspelen.

1. U kunt door het menu navigeren met de ▲/▼/◀/▶ knoppen. Om het bestand te bevestigen dat u wilt afspelen/bekijken druk op de [OK] knop.
2. Kies de schijf die u nodig bent. (Indien uw schijf maar 1 partitie heeft, ziet u maar 1 artikel).
3. U heeft nu toegang tot het artikel. Druk op OK om af te spelen.
4. Tijdens het afspelen van inhoud kunt u de afspelmodi bedienen met de knoppen van de afstandsbediening of door het afspelmenu op te roepen en de knoppen ▲/▼/◀/▶ en [OK] op het scherm te selecteren.

OPMERKING: USB verlengkabels worden niet aanbevolen omdat deze een vermindering van beeld-/audiokwaliteit en onderbrekingen kunnen veroorzaken tijdens het afspelen van USB inhoud.

Media Server - Zoekt automatisch naar digitale media servers (DMS) verbonden op uw thuisnetwerk en laat u inhoud van media servers afspelen en weergeven.

OPMERKING: 'Media Server' wordt niet de fabrikant van de tv geleverd, u kunt software van derde partijen downloaden en deze op uw computer of NAS installeren.

Draadloze verbinding* - Hiermee kunt u inhoud op uw smartphone of tablet op het tv-scherm bekijken. Draadloze verbinding wordt gevormd met behulp van Wi-Fi Direct, dus toegang tot een Wi-Fi-netwerk is niet nodig. U kunt de inhoud van uw smartphone of tablet delen via Android 4.4 en nieuwere systemen.

Met **Wireless Display (WiDi)*** kunt u eenvoudig direct films, videos, foto's en muziek streamen naar uw tv-scherm. U bent hiervoor een laptop,

smartphone, or tablet nodig met Intel® WiDi technologie.

* - **Deze functie is alleen beschikbaar om geselecteerd smartphones en notebooks.**

Bronnen

Vanuit dit menu kunt u uw TV-signaal omschakelen naar een andere bron/ aangesloten apparaat.

Instellingen

BEELD

Beeld modus - Kies uit de volgende instellingen.

- **Standaard** - Standaard instelling
- **Film** - Om de kleuren lichter en minder helder in te stellen.
- **Game** - Optimale modus voor gaming. TV zal alle nabewerkingsfuncties voor afbeeldingen uitschakelen voor het bereiken van een minimale input lag.
- **PC** - Optimale modus voor het lezen van tekst.
- **Bioscoop** - Films worden afgespeeld op originele 24/25-frames per seconde voor een echt bioscoopgevoel.
- **Persoonlijk** - Hiermee kunt handmatig de instellingen aanpassen
- **Eco** - Verbruik 15% minder energie.
- **Dynamisch** - Aanbevolen instelling voor snel bewegende beelden

Contrast - Schakel de balans tussen zwart en wit.

Helderheid - Verhoog of verlaag de helderheid van het beeld.

Kleur - Verhoogt de kleuren van zwart tot wit.

Tint - Hiermee verhoogt of verlaagt u de tint-niveau

in het beeld (alleen voor NTSC signaal)

Scherpte - Verhoog of verlaag de scherpte van het beeld.

Backlight aanpassen - Pas de helderheid van het scherm aan door de backlight van het scherm te verhogen/verlagen.

Modus achtergrondlicht - hiermee kunt u wijzigen hoe het achtergrondlicht van het paneel werkt.

- **Standaard** - standaard scherm met uniform achtergrondlicht.
- **Scannen** - snel knipperend achtergrondlicht van boven naar onder in het scherm om wazigheid door beweging te verminderen.

Kleur temperatuur - Kies uit de volgende instellingen.

- **Normaal** - Standaard instellingen
- **Warm** - Verhoog rood binnen het beeld
- **Koud** - Verhoog blauw binnen het beeld
- **Persoonlijk** - Persoonlijke RGB-balans vanuit menu 'Expertinstellingen'. Alleen voor geavanceerde gebruikers aanbevolen.

Beeldformaat - Afbeeldingsformaat varieert afhankelijk van kanaal/ uitzending. Er zijn verschillende opties om uw wensen tegemoet te komen.

- **Auto**-Toont automatisch het beste afbeeldingsformaat. Zodat het beeld op de juiste positie staat. Kan zwarte boven/onder en/ of zijkanalen vertonen.
- **4:3** - Toont het 4:3 beeld in origineel formaat. Zijbalken worden vertoond om het 16:9 scherm te vullen.
- **16:9** - Vult het scherm met een normaal 16:9 signaal.
- **Zoom 1/2** - Het beeld staat op de juiste positie maar is ingezoomd om het scherm te vullen.
- **Punt bij punt (HDMI)** - Toont het beeld in de oorspronkelijke resolutie zonder aanpassingen
- **Schermvullend** - Trekt het signaal uit om het scherm te vullen.

Expertinstellingen

- **Gamma** - Pas de tonen aan tussen de heldere en lichte stukken van het beeld.
- **Rood** - Pas de roodtonen aan van het beeld
- **Groen** - Pas de groentonen aan van het beeld
- **Blauw** - Pas de blauwtonen aan van het beeld
- **Ruisonderdrukking** - Filtert en vermindert ruis (storing) in het beeld

- **MPEG Ruisonderdrukking** - Hiermee vermindert u zichtbare storing veroorzaakt door MPEG compressie.
- **Bewegingsverbetering** - Maakt de beweging van afbeeldingen en objecten vloeiender. Gebruik Bewegingsverbetering om snelle actievideo's duidelijker te kunnen bekijken.
- **Actief contrast** - Optimaliseert automatisch 'backlight' en 'contrast' van het beeld in afhankelijk van de helderheid van het scherm.
- **CMS Hue** - Hiermee kunnen de kleuren roder of blauwer van toon worden gemaakt.
- **CMS Value** - Een hogere waarde maakt het beeld helderder. Een lagere waarde maakt het beeld donkerder.
- **CMS Saturation** - Verhoogt of verlaagt de verzadiging van een geselecteerde kleur.

GELUID

Geluidsmodus - Kies uit de volgende instellingen

- **Standaard** - Standaard instellingen
- **Muziek** - Benadrukt muziek over stemmen
- **Film** - Geeft een live en vol geluid voor films
- **Persoonlijk** - Kies uw persoonlijke instellingen
- **Sport** - benadrukt geluiden voor sport

Koptelefoon

- **HP+TV** - optie om geluid vanuit de TV-luidsprekers en hoofdtelefoon tegelijk af te spelen.
- **Volume** - Het volume aanpassen van een hoofdtelefoon

Equalizer - Past het volume aan van verschillende geluidsfrequenties.

De geluidsniveaus van de equalizer kunnen alleen aangepast worden wanneer de geluidsmodus 'persoonlijk' geselecteerd is.

Balans - Om het geluid tussen de linker en rechter speaker te schakelen.

Automatische geluidsterkte - Wanneer 'aan' geselecteerd is, zal het volume op een constant niveau blijven ongeacht van ingang/bron.

DTS TruSurround - Hiermee zet u het surround sound effect AAN of UIT.

Digitale uitgang - Dit is de digitale audio

ingang. Kies uit de volgende opties:

- **Uit** - Uit
- **Auto** - Selecteert automatisch de beste instellingen
- **PCM** - Kies deze optie indien u verbinding maakt met een Stereo Hi-Fi installatie via een digitale kabel (Pulse-code modulatie (PCM) is een digitale representatie van een analogo signaal)

Audio beschrijving - Aanvullende geluidsband voor slecht zienden. Alleen beschikbaar voor geselecteerde DTV shows.

AB volume - om het volume van de geluidband

van Audio Beschrijving aan te passen.

AudioTrack - hiermee kunt u verschillende audio/

taal voor Digital TV of media selecteren.

Audio vertraging (ms) - Hiermee kan de gebruiker de geluidsinstelling

aanpassen om het beeld en audio voor TV speakers te synchroniseren.

SPDIF vertraging (ms) - Hiermee kan de gebruiker de

geluidsinstelling aanpassen om het beeld en audio voor externe

speakers verbonden via digitale audio uitgang te synchroniseren.

NETWERK

Netwerk configuratie - u moet eerst het type verbinding kiezen.

U kunt kiezen uit WiFi of Bedraad (kabel) verbinding.

OPMERKING: Om te verbinden met het internet via een

bedrade verbinding, sluit een cats/ethernet kabel aan (niet

meegelieferd) van de tv naar uw breedband modem/router.

IP configuratie - LAN netwerk instellingen verbinding

- **Auto** - Verbindt automatisch de tv met uw thuisnetwerk (dit is de standaard instelling en wordt sterk aanbevolen)
- **Handmatig** - Hiermee kunt u handmatig IP, Netmask, Gateway en DNS informatie veranderen.

WiFi configuratie - Instellingen draadloos netwerk verbinding

- **WiFi auto zoeken** - Zoekt automatisch naar beschikbare draadloze netwerken. Kies het gewenste WiFi netwerk en voer dan het wachtwoord van het netwerk in (indien het netwerk beschermd is met een wachtwoord). Wanneer het wachtwoord

geaccepteerd wordt, zult u hier niet weer om gevraagd worden.

OPMERKING: Het verbindingsproces kan enkele minuten duren, wees geduldig. Elke keer dat de tv ingeschakeld wordt zal deze automatisch verbinding maken met het netwerk, dit kan ook enkele ogenblikken duren.

Netwerk info - Informatie over de instellingen van het netwerk

Netwerk test - Een verbindingstest van het netwerk

OPSTELLING

Taal - hiermee stelt u de taal van het menu in.

Audiotaal - Hiermee stelt u de audiotaal in van geselecteerde DVB kanalen.

Ondertiteling taal - Hiermee stelt u de ondertiteling taal in van geselecteerd DVB kanalen.

Slecht horen - Indien het signaal ondersteuning biedt voor slecht horen, kunnen ondertitels afgespeeld worden door te drukken op "Subtitle". Indien u Slecht horen AAN heeft gezet en naar een kanaal schakelt met ondersteuning voor slecht horen zullen ondertitels automatisch geladen worden.

Blauw scherm - Verandert de achtergrond wanneer er geen input is tussen transparante en een blauwe achtergrond (alleen beschikbaar voor sommige bronnen).

PVR bestandsysteem - PVR opname opties*

- **Selecteer schijf** - Selecteer USB en schijf partitie
- **Time Shift Afmeting** - stel tijdsduur in van shift buffer.
- **Formaatteer** - U kunt aangesloten USB opslagapparaten formatteren naar FAT 32 bestandsindeling.

WAARSCHUWING: ALLE GEGEVENS OP HET USB APPARAAT ZULLEN WORDEN VERWIJDERD

- **Snelheid** - Test de schrijfsnelheid van aangesloten USB opslagapparaten.

* **alleen voor apparaten met ingebouwde PVR functie**

Eerste keer installeren - Start de eerste installatie.

Opnieuw instellen - Dit reset de menu's naar de fabrieksinstellingen.

HDMI CEC* - Hiermee kunt u HDMI verbonden apparaten bedienen met de afstandsbediening van de TV.

- **Automatische Standby*** - Automatisch inschakelen/uitschakelen van via HDMI CEC verbonden apparaten.
- **Apparaatlijst*** - Hiermee heeft u toegang tot het menu van het apparaat en kunt u dit menu bedienen met de afstandsbediening van de TV.
- **HDMI ARC*** - Stuur audio signalen van een antenne/satelliet uitzending via HDMI naar de AV ontvanger zonder gebruik van audio kabels, deze functie is alleen beschikbaar op HDMI 1 uitgang.

* **HDMI CEC moet ondersteund zijn voor verbonden apparaat.**

Bluetooth - hiermee kunt u uw TV met het Bluetooth audio-apparaat koppelen (bijvoorbeeld: koptelefoon, soundbars, etc.)

- **Bluetooth** - hiermee kunt u de bluetooth-functie aan/uit-schakelen.
- **Scan-apparaten** - activeert het zoeken naar Bluetooth-apparaten in de omgeving.

HbbTV - Hiermee kan de gebruiker HbbTV aan/uit-schakelen. Om HbbTV te gebruiken, dient de TV verbonden te zijn met het internet en het gewenste kanaal dient de HbbTV-service te ondersteunen.

LED status - Hiermee kan de gebruiker de LED spanningindicator AAN of UIT schakelen, wanneer de TV gebruikt wordt. (Wanneer de optie UIT staat zal de spanningindicator knipperen wanneer de afstandsbediening gebruikt wordt).

Versie info - toont de software versie van de TV

Winkel modus* - schakelt de winkel demonstratie-modus AAN/UIT

* **alleen beschikbaar indien de winkel modus geselecteerd is tijdens eerste installatie**

KANAAL

DVB antenne - Stel het type DTV signaal in

- **Antenne** - Antenne (DVB-T)
- **Kabel** - Kabel (DVB-C)

Auto afstemmen - Hiermee stelt u de televisie opnieuw in voor alle digitale kanalen, digitale radiostations en analoge kanalen.

ATV handmatig afstemmen - Hiermee zoekt u handmatig naar uw analoge signaal.

DTV handmatig afstemmen - Hiermee zoekt u handmatig naar uw digitaal signaal.

Kanaal aanpassen - Hiermee kunt u kanalen verwijderen, overslaan of toevoegen aan uw favorieten.

- **Rode knop** - geselecteerde kanaal verwijderen.
- **Groene knop** - geselecteerde kanaal hernoemen.
- **Gele knop** - geselecteerde kanaal verplaatsen. Ga met de cursor naar het kanaal, dat u wilt verplaatsen naar een andere locatie en druk daarna op de GELE-knop. Verplaats nu het geselecteerde kanaal met de pijltjesknop OMHOOG/OMLAAG naar de gewenste positie en druk nogmaals op de GELE knop om deze nieuwe positie in de zenderlijst te bevestigen.
- **Blauwe knop** - Het geselecteerde kanaal overslaan. Kanalen, die geselecteerd zijn om over te slaan, zullen niet worden weergegeven als u op de knoppen CH+ of CH- drukt.

Signaal informatie - Informatie over DVB signaal.

CI informatie - Betaalzenders vereisen een "smartcard" welke in de TV gestoken moet worden. Indien u zich abonneert op een betaalzender zal de provider u voorzien van een "CAM" en een "smartcard". De CAM kan dan in COMMON INTERFACE PORT (CI Card In) geplaatst worden.

Opnamelijst - Lijst van opgenomen TV shows.

Planlijst - Lijst met uw programma herinneringen.

Schotel installatie - Dit menu is alleen beschikbaar in DVB-S2 modus. U kunt het type satelliet, uw transponder en uw type LNB, enz.kiezen.

TIJD

Klok - Stel tijd en datum in.

Uitschakeltijd - Hiermee kunt u een specifieke tijd instellen waarop uw TV uitgeschakeld wordt.

Inschakeltijd - Hiermee kunt u een specifieke tijd instellen waarop uw TV ingeschakeld wordt, de te tonen zender, de bron en ook het volume. Deze functie kan op dagelijks herhalen gezet worden of voor een aparte dag.

Slaap timer - Hiermee stelt u de slaaptimer in zodat de TV automatisch uitgeschakeld wordt na een ingestelde tijdsduur. Uit-> 10min -> 20min -> 30min -> 60min -> 90min -> 120min -> 180min -> 240min.

OSD Timer - Hiermee stelt u de tijdsduur in waarop het menu op het scherm getoond wordt voordat deze verdwijnt.

Automatische Standby - Instellingen voor automatisch stand-by in stappen per uur: Uit -> 3uur -> 4uur -> 5uur.

Tijdzone - Verander u huidige tijdzone.

Tijd - u kunt kiezen uit de volgende instellingen:

- **Auto** - TV zal automatisch de huidige tijd van de DTV-service of het internet krijgen.
- **Handmatig** - hiermee kunt u de tijd handmatig instellen.

SLOT

Systeem vergrendelen - Hiermee zet u het menu op of van slot. U zult gevraagd worden een 4 cijferige wachtwoord in te vullen.

Gebruik de ◀ knop om de invoer van het wachtwoord af te breken. Gebruik de ▶ knop om te wissen. Standaard wachtwoord is 0000

Wachtwoord instellen - Verander het standaard wachtwoord.

Programma blokkeren - Blokkeer specifieke TV zenders.

Ouderlijke controle - Blokkeer TV zenders op basis van leeftijdsbeperking.

Toetsenblokkering - Blokkeer de knoppen van de TV.

- **Uit** - Alle knoppen van de TV zijn gedeblokkeerd
- **Gedeeltelijk** - Alleen de stand-by knop is gedeblokkeerd
- **Volledig** - Alle TV knoppen zijn geblokkeerd

SOFTWARE ACTUALISATIE

Software actualisatie (USB) - Van tijd tot tijd kunnen wij nieuwe software vrijgeven om het functioneren van de televisie te verbeteren (beschikbaar als download). Met dit menu kunt u de nieuwe software/firmware installeren op de televisie. Verdere details over de werking hiervan zullen worden vrijgegeven met de firmware. Neem contact op met de helpdesk of zie de 'www.sharp.eu' website.

Software Upgrade (NET) - Hiermee kan de software van uw tv via het internet geüpdatet worden. Deze functie zoekt naar nieuwe software en update wanneer nodig. Voor deze functie moet de tv met het internet verbonden zijn en een USB-opslagapparaat met tenminste 200MB vrij ruimte aangesloten zijn.

OPMERKING: De tv zal automatisch zoeken naar nieuwe software elke keer dat deze ingeschakeld wordt. Indien nieuwe software gevonden wordt, zal u gevraagd worden of u deze downloadend en installeren wilt. Wanneer u "Ja" kiest zal de tv upgraden naar de nieuwste software. Het is vereist een USB-opslagapparaat aan te sluiten op de tv met tenminste 200MB vrije ruimte, voordat de upgrade begint.

WAARSCHUWING: Schakel de tv niet uit voordat de upgrade voltooid is!

AQUOS NET+

Met AQUOS NET+ heeft u de mogelijkheid met uw AQUOS LCD TV van verschillende applicaties te genieten of op het web te surfen. Voor toegang op elk moment tot het AQUOS NET+ menu druk op de NET+ knop op de afstandbediening of selecteer deze van het tv-multimediamenu.

OPMERKING: Wacht totdat de tv verbonden is met het WiFi-netwerk. Dit kan enkele ogenblikken duren nadat u de tv inschakelt.

Navigeer door het menu met de ▲/▼/◀/▶ knoppen. Om het bestand te bevestigen dat u wilt afspelen/bekijken druk op de [OK] knop. Voor 'een stap terug' druk op de [Menu] knop, en voor toegang tot extra functies gebruik de gekleurde knoppen. Om AQUOS NET+ te verlaten druk op de [EXIT] knop.

Home - Beginscherm met aanbevolen films en recent geopende applicaties.

Browser - Opent de standaard browser.

- **Rode knop** - Zoom in
- **Groene knop** - Zoom uit
- **Gele knop** - Ververs pagina
- **Blauwe knop** - Terug naar beginscherm browser

Films - Opent een lijst met beschikbare films

Series - Opent een lijst met beschikbare series

Muziek - Opent een lijst met beschikbare muziek en muziek clips

Watchlist - Opent een lijst met films die u kunt selecteren om later te bekijken.

Apps - Opent een lijst met beschikbare applicaties

Login - Maak een account aan of log in op een bestaande account om uw AQUOS NET+ de personaliseren.

Instellingen - Filter applicatie gebaseerd op geselecteerde talen.

GEBRUIKERSINSTELLINGEN RESETTEN: Indien u alle gebruikersinstellingen van AQUOS NET+ volledig wenst te wissen, gaat u eerst naar het menu instellingen van het portaal en druk op de GELE knop van de afstandbediening. In het volgende scherm, kies JA met de cursor en druk dan op OK op de afstandbediening om het resetten van de instellingen te bevestigen.

OPMERKING: Om tegemoet te komen aan de wensen van onze klanten, verbeteren wij al onze producten. Als gevolg van onze voortdurende inspanning zullen voortdurend nieuwe applicaties toegevoegd worden aan AQUOS NET+. Applicaties en inhoud in AQUOS NET+ kunnen zonder aankondiging veranderd worden. Sommige functies en inhoud kunnen niet in uw land beschikbaar zijn.

7 Daagse TV gids

TV gids is beschikbaar in Digitale TV modus. Deze geeft informatie over aanstaande programma's (waar ondersteund door het digitale kanaal). U kunt de begin- en eindtijden zien van alle programma's en op alle kanalen voor de komende 7 dagen en herinneringen instellen.

1. Druk op [TV GUIDE]. De volgende 7 daagse Tv gids zal verschijnen.
2. Navigeer door het menu gebruik makend van ▲/▼/◀/▶.

U kunt nu:

Geselecteerde Tv kanalen en Tv shows opnemen door op de RODE knop te drukken.*

Een herinnering instellen door op de GROENE knop te drukken.

Een vorige dag bekijken door op de GELE knop te drukken.

Een volgende dag bekijken door op de BLAUWE knop te drukken.

[INFO] toont gedetailleerde informatie over het geselecteerde onderwerp

3. Druk op [EXIT] om de 7 daagse TV gids te verlaten.

* - **alleen voor modellen met opname functie**

USB Opname - Digitale modus*

In deze TV ingebouwd zit een USB opname functie. Deze functie is beschikbaar in Digitale modus bij gebruik in samenwerking met een compatibele USB stick of USB harde schijf. De voordelen hiervan zijn als volgt:

- Pauzeer live Tv en speel deze af, snel vooruit en terug (tot live TV).
- Een opnameknop, indien u wenst het huidige programma op te nemen.
- Gemakkelijk programmeerbare opname van de 7 daagse Tv gids.

Door de aard van het product, is het vereist een hoge snelheid USB stick te gebruiken (omdat de TV tegelijkertijd leest vanaf en schrijft op de geheugenstick, kunnen sommige geheugensticks niet geschikt zijn).

Minimale specificaties - USB geheugenstick

- **Leessnelheid** - 20 MB/s (Mega Byte per seconde)
- **Schrijfsnelheid** - 6 MB/s (Mega Byte per seconde)

Pauzeer live TV (Time Shift)*

Pauzeren van live Tv is heel simpel.

- Druk op de afspelen/pauze knop en de televisie pauzeert en de live inhoud zal worden opgenomen, Om verder te kijken druk nogmaals op afspelen/pauze.
- Druk op snel vooruit spoelen om snel vooruit te spoelen in een opname (bijv. om reclame over te slaan).
- Druk op snel terugspoelen om terug te spoelen in een opname (bijv. wanneer u te ver vooruit gespoeld heeft).

TIP: Wanneer u de Tv naar stand-by schakelt of van zender verandert wordt het Time Shift geheugen gewist. Om time shift opnieuw te starten druk op de afspelen/pauze knop.

Een knop opname

Op elk moment kunt u kiezen het huidige kanaal dat u bekijkt op te nemen. Druk hiervoor op de [REC] knop.

TIP: Deze televisie bevat een TV tuner, hierdoor kunt u alleen het kanaal dat u bekijkt opnemen of een kanaal opnemen terwijl de TV op stand-by staat.

OPMERKING: USB opname functie is alleen beschikbaar in Digitale TV modus. Door wetgeving omtrent auteursrechten en illegaal kopiëren/opnemen is het niet mogelijk naar/vanaf een andere ingangs-/uitgangbron op te nemen.

* - **alleen voor apparaten met ingebouwde PVR functie**

MHL

MHL-poort (HDMI 3) - MHL is een bekabelde oplossing, waarmee u toegang tot de media heeft vanaf uw telefoon of tablet op het grote scherm in de hoogste kwaliteit. Door een MHL-kabel (apart verkrijgbaar) vanaf uw mobiele apparaat op uw TV aan te sluiten, kunt u al uw video's, games en foto's direct op uw TV afspelen. MHL kopieert eenvoudigweg het scherm van uw mobiele apparaat en zal met alle toepassingen werken en zal tijdens deze verbinding ook uw apparaat opladen.

Productblad

Handelsmerk	SHARP		
Model	LC-43CUF8462ES	LC-49CUF8462ES	LC-55CUF8462ES
Energie label	A	A	A
Zichtbare schermgrootte (Diagonaal)	43" / 109cm	49" / 123cm	55" / 139cm
Energieverbruik ingeschakeld	69,0 W	89,0 W	110,0 W
Jaarlijks energieverbruik*	101 kWh	130 kWh	161 kWh
Energieverbruik stand-by**	<0,50 W	<0,50 W	<0,50 W
Energieverbruik uitgeschakeld	N/A		
Schermresolutie	3840 (H) × 2160 (V)	3840 (H) × 2160 (V)	3840 (H) × 2160 (V)

* - *Energieverbruik XYZ kWh per jaar, gebaseerd op het energieverbruik bij gebruik van de televisie gedurende 4 uur per dag gedurende 365 dagen. Het daadwerkelijke energieverbruik zal afhankelijk zijn van het gebruik van de televisie.*

** - *wanneer de TV uitgeschakeld wordt met de afstandsbediening en geen functies actief zijn*

**Technical specification | Technische Angaben | Spécification technique
 | Specifiche tecniche | Especificación técnica | Especificação técnica |
 Dane techniczne | Technische specificaties**

Model	TUNER	HDMI Input	SD Card reader	USB Input	RF Input- (Analog /Digital)	Sat. Input	CI Card Input	Mini SCART Input	Mini AV - Composite/CVBS Video In. + R/L Audio in. for Composite/CVBS & Component/YPbPr	Mini Component/YPbPr Input	Optical Audio output	3.5 mm headphones output	RJ 45
LC-43CUF8462ES	T/T2/C/S2	x3	x1	x3	x1	x1	x1	x1	x1	x1	x1	x1	x1
LC-49CUF8462ES	T/T2/C/S2	x3	x1	x3	x1	x1	x1	x1	x1	x1	x1	x1	x1
LC-55CUF8462ES	T/T2/C/S2	x3	x1	x3	x1	x1	x1	x1	x1	x1	x1	x1	x1



3840x2160





4K
RESOLUTION



3x
HDMI

H.265
HEVC



Model Modell Modèle Modello Modelo Modelo Model Model		
LC-43CUF8462ES	LC-49CUF8462ES	LC-55CUF8462ES
Audio power Musikleistung Puissance audio Potenza audio Potencia de audio Potência de áudio Moc dźwięku Audio vermogen		
2 x 8W		
Voltage Spannung Tension Voltaggio Voltaje Voltagem Napięcie Spanning		
AC 220V~240V; 50Hz;		
Power consumption Stromverbrauch Consommation d'énergie Consumo energetico Consumo de electricidad Consumo energético Pobór mocy Energieverbruik		
(Ecohome/Standard/Max/Standby/Annum); EEI (Ecohome/Standard/Max/Standby/Jährlich); EEI (Ecohome/Standard/Max/Standby/Annum); EEI (Ecohome/Standard/Max/Standby/Anno); IEE (Económica/Estándar/Máximo/En espera/Año); EEI (Ecohome/Standard/Max/Standby/Annum); EEI (Eco/Standard/Maks/Tryb czuwania/Rocznie); EEI (Ecohome/Standard/Max/Standby/Annum); EEI		
69/95/115/ <0,5W / 101kWh; A	89/115/140/ <0,5W / 130kWh; A	110/145/180/ <0,5W / 161kWh; A
		
3840 x 2160	3840 x 2160	3840 x 2160
		
43" / 109cm	49" / 123cm	55" / 139cm
		
280 cd/m ²	280 cd/m ²	300 cd/m ²

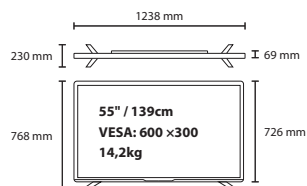
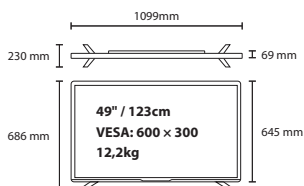
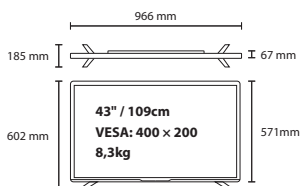

Compatible files in USB Mode | Für den USB Modus geeignete Dateiformate | Fichiers compatibles en mode USB | File compatibili in modalità USB | Archivos compatibles en modo USB | Ficheiros compatíveis no Modo USB | Pliki kompatybilne w trybie USB | Compatibile bestanden in USB modus

Media Medium Média Mezzo Medios Media Materiały Media	Codec Codec Codec Codec Códec Codec Kodek Codec	Resolution Auflösung Résolution Risoluzione Resolución Resolução Rozdzielczość Resolutie	Data Rate Data rate Débit Velocità di trasferimento dati Velocidad de datos Taxa de Dados Przepływ danych Data Rate	File Ext. Dateierw. Extension de fichier Estensione del file Extensión de archivo Ext. do Ficheiro Rozszerzenie pliku Bestand Ext.
Movie Film Film Film Película Filme Filmy Film	MPEG1/2	1080Px2@30fps 1080P@60fps	80Mbps	.DAT, .VOB, .MPG, .MPEG, .ts, .trp, .tp, .mp4, .mov, .3gpp, .3gp, .avi, .mkv, .asf
	MPEG4	1080Px2@30fps 1080P@60fps	40Mbps	.MPG, .MPEG, .mp4, .mov, .3gpp, .3gp, .avi
	DivX 3.11, DivX 4.12, DivX 5.x, DivX 6, XviD	1080Px2@30fps 1080P@60fps	40Mbps	.divx, .mp4, .mov, .avi, .mkv, .asf
	H.263	1080Px2@30fps 1080P@60fps	40Mbps	.mp4, .mov, .3gpp, .3gp, .av, .mkv
	H.264	3840x2160@30fps 1080P@60fps	135Mbps	.flv, .mp4, .mov, .3gpp, .3gp, .ts, .trp, .tp, .asf, .wmv, .avi, .mkv
	Motion JPEG	720P@30fps 1080P@30fps	10Mbps	.avi, .3gpp, .3gp, .mp4, .mov, .mkv, .asf
	VP8		20Mbps	.mkv, .webm
	HEVC	4K2K@60fps	100Mbps	.mp4, .mov, .mkv, .ts, .trp, .tp
VP9	4K2K@30fps	100Mbps	.mkv, .webm	
Media	Codec	Sample rate Sample Rate Fréquence d'échantillonnage Frequenza di campionamento Velocidad de muestreo Taxa de Amostra Częstość próbkiowania Sample rate	Data Rate	File Ext.
Audio Musik Musique Musica Music Música Muzyka Muziek	MPEG1/2 Layer1, 2, 3	16KHz ~ 48KHz	32Kbps ~ 320Kbps	.mp3, .avi, .as, .divx, .mkv, .ts, .trp, .tp, .DAT, .VOB, .MPG, .MPEG, .wav
	AC3	32KHz, 44.1KHz, 48KHz	32Kbps ~ 640Kbps	.ac3, .avi, .mkv, .divx, .3gpp, .3gp, .mp4, .mov, m4a, .ts, .trp, .tp, .DAT, .VOB, .MPG, .MPEG, .rm, .rmvb
	EAC3	32KHz, 44.1KHz, 48KHz	32Kbps ~ 6Mbps	.ec3, .3gpp, .3gp, .mp4, .mov, m4a, .ts, .trp, .tp, .DAT, .VOB, .MPG, .MPEG
	AAC, HEAAC	8KHz ~ 48KHz	128bps ~ 320Kbps	.aac, .avi, .mkv, .divx, .3gpp, .3gp, .mp4, .mov, m4a, .ts, .trp, .tp, .DAT, .VOB, .MPG, .MPEG, .flv, .rm, .rmvb
	WMA	8KHz ~ 48KHz	128bps ~ 320Kbps	.wma, .wmv, .asf, .avi, .mkv
	VORBIS	Up to 48KHz		.mkv, .webm, .3gpp, .3gp, .mp4, .mov, m4a, .ogg
	DTS	Up to 48KHz	< 1.5Mbps	.ts, .trp, .tp, .DAT, .VOB, .MPG, .MPEG, .mkv)
Media	File Datei Fichier File Archivo Ficheiro Plik Bestand	Resolution Auflösung Résolution Risoluzione Resolución Resolução Rozdzielczość Resolutie		File Ext.
Photo Foto Photo Foto Foto Foto Zdję- cia Foto	JPEG	15360x8640, (1920x8 x 1080x8)	Base-line	.jpg/.jpeg
		1024x768	Progressive	
	PNG	9600x6400	Non-interlace	.png
		1200x800	Interlace	
	BMP	9600x6400		.bmp
MPO	15360x8640, (1920x8 x 1080x8)	Base-line	.mpo	
	1024x768	Progressive		

Stand Installation
Ständermontage

Installation du support
Installazione supporto

Instalación del soporte
Instalação do Suporte

Instalacja podstawy
Installatie voet

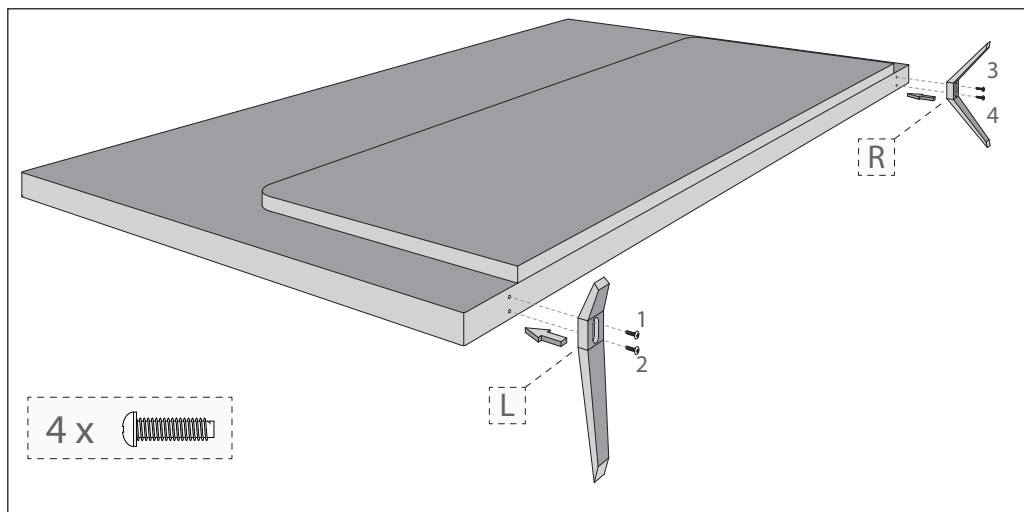

English: To assemble the base stand to the TV you will need a cross head screwdriver. To avoid damage to the TV screen during assembly ensure the TV is placed on a soft flat surface with the LCD screen facing downwards.

Deutsch: Zur Befestigung des Ständers am Fernsehgerät benötigen Sie einen Kreuzschraubendreher. Legen Sie das Fernsehgerät mit dem LCD-Bildschirm nach unten auf eine weiche, flache Oberfläche, um Schäden am Fernsehschirm zu vermeiden.

Français: Pour monter le support sur la TV, un tournevis pour vis cruciforme sera nécessaire. Pour éviter d'endommager l'écran TV pendant le montage, s'assurer que la TV est placée sur une surface plate, douce, avec l'écran LCD dirigé vers le bas.

Italiano: Per attaccare il supporto al televisore avete bisogno di un cacciavite a stella. Per evitare di danneggiare lo schermo del televisore durante l'operazione, assicuratevi che questo sia posizionato su una superficie piatta e morbida, con lo schermo LCD all'ingiù.

Español: Para instalar el soporte a la televisión, se necesita un destornillador de estrella. Para evitar dañar la pantalla de la televisión durante su montaje, asegúrese de colocar el aparato en una superficie plana suave con el panel LCD hacia abajo.

Português: Para montar o suporte da base do televisor necessitará de uma chave de fendas em cruz. Para evitar danos no ecrã do televisor enquanto estiver a montar, certifique-se de que o televisor se encontra colocado numa superfície suave e lisa, com o ecrã LCD voltado para baixo.

Polski: Żeby zamocować podstawę telewizora potrzebny jest śrubokręt krzyżowy. Żeby uniknąć uszkodzenia ekranu podczas montażu, ułóż telewizor na miękkiej, płaskiej powierzchni z ekranem LCD skierowanym do dołu.

Nederlandse: Om de voet aan de TV te bevestigen bent u een kruiskop schroevendraaier nodig. Om schade aan de TV te voorkomen tijdens de assemblage plaats de TV op een zacht vlak oppervlak met het LCD scherm naar beneden gericht.

UMC Poland sp. z o.o.

Ostaszewo 57B, 87-148 Łysomice,
Poland

Assembled in Europe

This is Why

www.sharp.eu

SHARP

CE



SHA/MAN/0097