

SAMSUNG

HW-J7500R

HW-J7501R

User Manual





For further information, refer to the Web Manual.





Web manual : www.Samsung.com → Support →
Product name search → HW-J7500R or HW-J7501R

INFORMACJE DOTYCZĄCE BEZPIECZEŃSTWA

OSTRZEŻENIA DOTYCZĄCE BEZPIECZEŃSTWA

ABY ZMNIJEJSZYĆ RYZYKO PORAŻENIA PRĄDEM ELEKTRYCZNYM, NIE NALEŻY ZDEJMOWAĆ OSŁONY (LUB CZĘŚCI TYLNEJ). WEWNĄTRZ NIE ZNAJDUJĄ SIĘ ŻADNE CZĘŚCI PODLEGAJĄCE SERWISOWANIU PRZEZ UŻYTKOWNIKA. CZYNNOŚCI SERWISOWE POZOSTAW WYKWALIFIKOWANEMU PERSONELOWI SERWISU.

 PRZESTROGA RYZYKO PORAŻENIA PRĄDEM ELEKTRYCZNYM. NIE OTWIERAĆ		 Ten symbol wskazuje obecność wysokiego napięcia wewnątrz. Wszelki kontakt z wewnętrznymi częściami tego produktu jest niebezpieczny.
		 Ten symbol wskazuje, że do produktu dołączono ważną dokumentację dotyczącą obsługi i konserwacji.

	Produkt klasy II: Ten symbol oznacza, że nie jest konieczne połączenie obudowy urządzenia z przewodem ochronnym (uziemiającym).
	Napięcie prądu przemiennego: Ten symbol oznacza, że napięciem znamionowym jest napięcie prądu przemiennego.
	Napięcie prądu stałego: Ten symbol oznacza, że napięciem znamionowym jest napięcie prądu stałego.
	Przeostrożenie, należy zapoznać się z instrukcją obsługi: Ten symbol oznacza zalecenie zapoznania się z odpowiednim dokumentem w celu uzyskania przez użytkownika dalszych informacji związanych z bezpieczeństwem.

OSTRZEŻENIE : Aby zmniejszyć ryzyko wystąpienia pożaru lub porażenia elektrycznego, nie wystawiaj niniejszego urządzenia na działanie deszczu i wilgoci.

PRZESTROGA : ABY UNIKNĄĆ PORAŻENIA ELEKTRYCZNEGO, WSUŃ WTYCZKĘ CAŁKOWICIE DO GNIAZDA ELEKTRYCZNEGO.

- Niniejsze urządzenie powinno zawsze być podłączone do gniazda prądu zmiennego z uziemieniem.
- Aby odłączyć urządzenie od źródła zasilania, należy chwycić za wtyczkę.

PRZESTROGA

- Nie należy wystawiać tego urządzenia na kapiącą wodę lub chłapanie. Na urządzeniu nie wolno także stawiać żadnych przedmiotów wypełnionych płynami, takich jak wazon.
- Aby całkowicie wyłączyć urządzenie, należy wyciągnąć wtyczkę z gniazda sieciowego. Należy także zapewnić łatwy dostęp do wtyczki w dowolnej chwili.

ŚRODKI OSTROŻNOŚCI

1. Należy upewnić się, że źródło zasilania prądem zmiennym jest zgodne z wymaganiami wyszczególnionymi na naklejce umieszczonej z tyłu produktu. Urządzenie należy umieścić w pozycji poziomej na odpowiedniej podstawie (meblu) zachowując wystarczająco dużo miejsca na dopływ powietrza 7–10 cm. Należy upewnić się, że otwory wentylacyjne nie są zasłonięte. Urządzenia nie należy kłaść na wzmocniaczach lub innych urządzeniach, które mogą nagrzewać się w czasie pracy. Urządzenie zostało zaprojektowane jako urządzenie ciągłego użytku. Aby całkowicie wyłączyć urządzenie, odłącz wtyczkę zasilania z gniazdka. Odłącz urządzenie, jeżeli nie ma być używane przez dłuższy czas.
2. Podczas burzy z piorunami należy odłączyć główną wtyczkę prądu przemiennego z gniazda. Napięcie gwałtownie wzrasta pod wpływem wyładowań atmosferycznych, co może uszkodzić jednostkę.
3. Jednostki nie należy wystawiać bezpośrednio na promienie słońca lub inne źródła ciepła. Mogłoby to doprowadzić do przegrzania i uszkodzenia urządzenia.
4. Produkt należy chronić przed wilgocią (np. wazoni) i nadmiernym ciepłem (np. z kominka) lub urządzeniami wytwarzającymi silne pole elektromagnetyczne. Jeśli urządzenie nie działa prawidłowo, należy odłączyć kabel zasilania ze źródła prądu zmiennego. Produkt nie jest przeznaczony do użytku przemysłowego. Należy go używać jedynie w celu prywatnym. Jeśli produkt lub płyta były przechowywane w niskich temperaturach, może wystąpić kondensacja pary wodnej. W przypadku przewożenia odtwarzacza zimą należy odczekać około 2 godzin przed jego użyciem, aż temperatura jednostki osiągnie wartość pokojową.
5. Baterie użyte w tym produkcie zawierają substancje chemiczne szkodliwe dla środowiska. Nie należy wyrzucać baterii razem z innymi odpadkami gospodarstwa domowego. Nie należy wrzucać baterii do ognia. Nie należy dopuszczać do zwarcia ani do przegrzania baterii, ani nie należy ich rozmontowywać. W przypadku nieprawidłowego włożenia baterii istnieje niebezpieczeństwo wybuchu. Nowe baterie powinny być tego samego typu.



OSTRZEŻENIE: NIE POŁYKAĆ BATERII — RYZYKO POPARZENIA CHEMICZNEGO.

[Pilot wyposażony w] Ten produkt zawiera baterię pastylkową. W przypadku połknięcia baterii pastylkowej może ona spowodować poważne poparzenia chemiczne w ciągu zaledwie 2 godzin i może być przyczyną śmierci. Należy przechowywać nowe i zużyte baterie z dala od dzieci. Jeżeli komora baterii nie zamyka się dokładnie, należy przestać korzystać z produktu i przechowywać z dala od dzieci. W przypadku podejrzenia, że baterie zostały połknięte lub znalazły się wewnątrz jakiegś części ciała, należy niezwłocznie skontaktować się z lekarzem.

SPRAWDZANIE KOMPONENTÓW

Urządzenie główne Soundbar

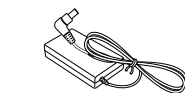

2 Zasilacz transformatorowy



3 Przewód zasilania

Subwoofer



1 Przewód zasilania

Pilot / Bateria



✓ Użyć kabla kategorii 7 (typu STP*).

* Shielded Twist Pair (skrętka ekranowana)

PODŁĄCZANIE ZASILANIA ELEKTRYCZNEGO

Za pomocą komponentów zasilających (1, 2, 3) podłącz zasilanie do urządzeń w następującej kolejności: Subwoofer → Urządzenie główne Soundbar

✓ Więcej informacji na temat obsługiwanych źródeł zasilania i zużycia prądu znajduje się na etykiecie umieszczonej na urządzeniu. (Etykieta : Dolna część urządzenia głównego Soundbar)

Tylna część głośnika niskotonowego

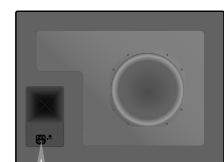

1 Przewód zasilania



Podłączenie zasilania elektrycznego

Tył urządzenia głównego Soundbar

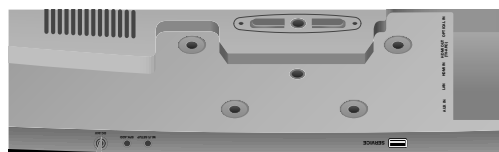

3 Przewód zasilania

2 Zasilacz transformatorowy

DC 24V
(gniazdo zasilania)

✓ Zasilacz transformatorowy musi leżeć płasko na stole lub podłodze. Jeśli zasilacz transformatorowy zostanie powieszony gniazdem przewodu sieciowego w górę, do wnętrza zasilacza może się dostać woda lub inne ciała obce i spowodować jego niepoprawne działanie.

PODŁĄCZANIE SUBWOOFERA DO URZĄDZENIA GŁÓWNEGO SOUNDBAR

Aby uzyskać lepsze brzmienie niskich tonów oraz wyższą jakość dźwięku, do urządzenia głównego Soundbar można podłączyć subwoofer.

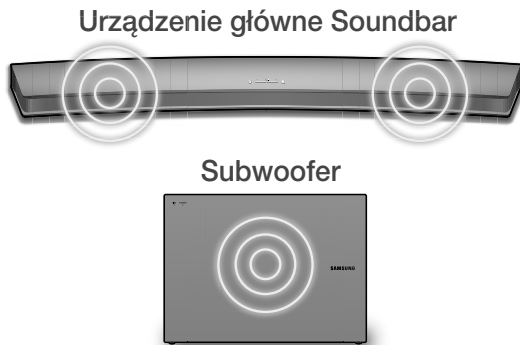

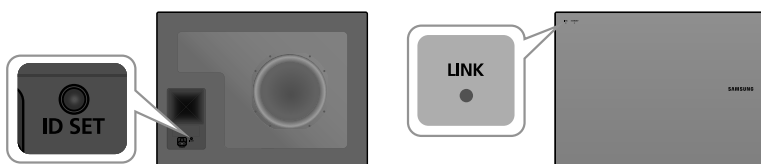

Połączenie (bezprowadowe) powinno być automatycznie nawiązywane pomiędzy urządzeniem głównym Soundbar i subwooferem, gdy oba urządzenia są włączane. Po zakończeniu automatycznego nawiązywania połączenia niebieski wskaźnik z przodu subwoofera przestanie migać i będzie świecić światłem ciągłym.

- ✓ Jeśli wskaźnik z przodu subwoofera świeci się na czerwono lub miga kolorem niebieskim, to znaczy, że subwoofer nie mógł automatycznie nawiązać połączenia. W takim przypadku należy podłączyć subwoofer ręcznie, postępując zgodnie z poniższą procedurą.
- ✓ Ważne: Przed rozpoczęciem należy się upewnić, że w pilocie znajduje się bateria. Instrukcje znajdują się na str. 17.

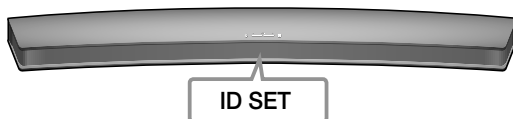

1. Podłącz przewód zasilania urządzenia głównego Soundbar i subwoofera do gniazdka elektrycznego.
2. Naciśnij przycisk **ID SET** z tyłu subwoofera i przytrzymaj przez 5 sekund. Zgaśnie czerwony wskaźnik z przodu subwoofera, a niebieski wskaźnik zacznie szybko migać.
3. Naciśnij przycisk  na pilocie i przytrzymaj go przez 5 sekund, gdy urządzenie główne Soundbar jest wyłączone.
4. Na wyświetlaczu urządzenia głównego Soundbar pojawi się komunikat ID SET i po chwili zniknie.



5. Gdy wskaźnik subwoofera miga na niebiesko, naciśnij przycisk na pilocie lub  na górnej części obudowy urządzenia głównego Soundbar, aby włączyć urządzenie główne Soundbar.
 6. Gdy wskaźnik z przodu subwoofera przestanie migać i zaświeci niebieskim światłem ciągłym, będzie to oznaczało, że połączenie zostało prawidłowo nawiązane.
- ✓ W przypadku niepowodzenia procesu łączenia niebieski wskaźnik będzie migał. Przejdź do kroku 2 i rozpocznij od nowa.

PODŁĄCZANIE DO TELEWIZORA

Możliwość odtwarzania dźwięku telewizora po podłączeniu do niego listwy Soundbar za pośrednictwem przewodu lub bezprzewodowo.

✓ Ważne: Przed rozpoczęciem należy się upewnić, że w pilocie znajduje się bateria. Instrukcje znajdują się na str. 17.

Metoda 1. Podłączanie za pomocą przewodu

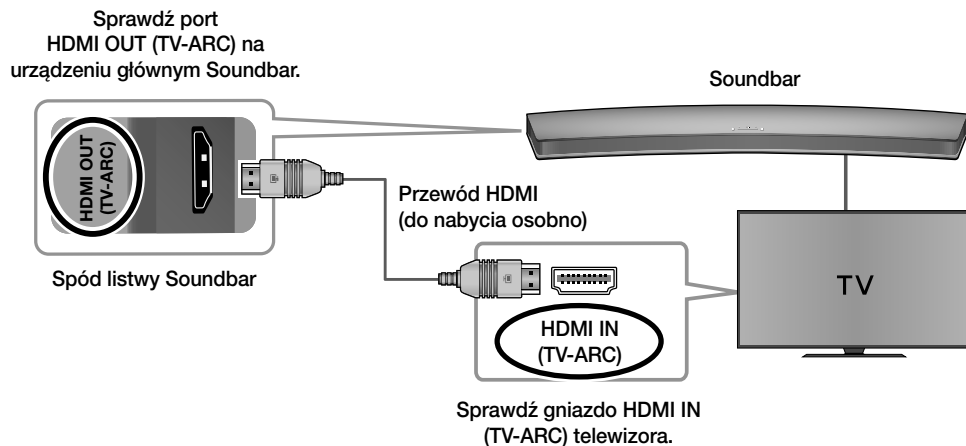

1. Podłącz przewód HDMI (do nabycia osobno) w sposób pokazany na powyższym rysunku.
2. Na wyświetlaczu urządzenia pojawi się napis TV ARC i będzie odtwarzany dźwięk z telewizora.

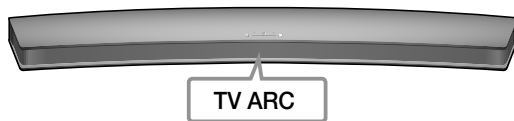

- ✓ Jeśli nie jest odtwarzany dźwięk z telewizora, naciśnij przycisk  na górnej części listwy Soundbar lub na pilocie przycisk **SOURCE**, aby wybrać tryb **D.IN** na wyświetlaczu urządzenia głównego Soundbar. Następnie tryb **D.IN** zmieni się na TV ARC i będzie słychać dźwięk z telewizora.
- ✓ Jeśli na wyświetlaczu urządzenia głównego Soundbar nie pokaże się TV ARC, należy sprawdzić, czy kable są prawidłowo podłączone.
- ✓ Można w wygodny sposób regulować głośność listwy Soundbar i zablokować zasilanie elektryczne.

Metoda 2. Funkcja TV SoundConnect (podłączenie telewizora Samsung przy użyciu funkcji Bluetooth)

1. Włącz telewizor Samsung i listwę Soundbar.
2. Wybierz tryb **TV** na wyświetlaczu listwy Soundbar, naciskając u góry listwy Soundbar przycisk  lub przycisk **SOURCE** na pilocie. (Tryby są wyświetlane w następującej kolejności: D.IN → AUX → HDMI → BT → TV.)

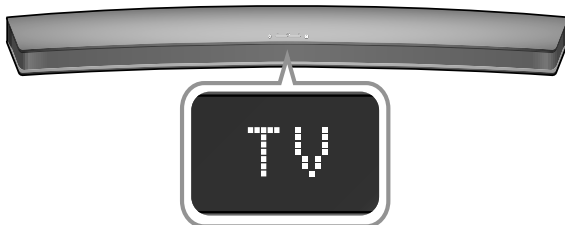

3. Jeśli na ekranie telewizora pojawi się komunikat pokazany na poniższym rysunku, wybierz opcję **<Tak>** za pomocą pilota telewizora.



Wybierz opcję **<Tak>** za pomocą pilota telewizora.

4. Listwa Soundbar zacznie odtwarzać dźwięk z telewizora.
 - ✓ Jeśli proces połączenia TV SoundConnect się nie powiedzie, należy przejść do menu SoundConnect w menu Dźwięk telewizora, wybrać opcję **Dodaj nowe urządzenie** i ustawić opcję **Dodaj nowe urządzenie** na wartość **Wi..** Następnie spróbować ponownie.
 - ✓ Jeśli listwa Soundbar jest podłączona do telewizora dzięki funkcji TV SoundConnect, można w łatwy sposób sterować głośnością za pomocą pilota listwy Soundbar lub pilota telewizora.
 - ✓ Funkcja TV SoundConnect (SoundShare) jest dostępna tylko w niektórych telewizorach Samsung wprowadzonych na rynek po 2012 r.
 - ✓ Aby zakończyć obecną połączenie z telewizorem i nawiązać nowe z innym telewizorem, naciśnij przycisk **▶||** na pilocie i przytrzymaj przez 5 sekund.
 - ✓ W trybie TV SoundConnect listwy Soundbar nie można parować z innym urządzeniem Bluetooth.
 - ✓ Nie wolno umieszczać urządzeń elektronicznych ani przedmiotów metalowych na produkcie. np. router przewodowy/bezprzewodowy, przystawka STB lub modem.
 - ✓ Umieszczenie produktu ma podłogę, zależnie od materiału, z którego podłoga ta jest wykonana, może pogorszyć jakość działania sieci bezprzewodowej.

Metoda 3. Podłączanie do sieci bezprzewodowej

Instalacja aplikacji Samsung Multiroom i podłączanie bezprzewodowe

Pierwsza instalacja aplikacji Samsung Multiroom wymaga wykonania poniższych kroków.

1. Naciśnij i przytrzymaj przycisk **SPK ADD** z tyłu obudowy listwy Soundbar przez ponad 1 sekundę.
 - Pojawi się dźwięk powiadomienia, a na jednostce głównej Soundbar wyświetli się komunikat „ADD SPEAKER”. Następnie, po aktywowaniu trybu oczekiwania na połączenie pojawi się komunikat „WIFI READY”.
2. Podłącz urządzenie typu smart (smartfon, tablet itp.) do routera bezprzewodowego.

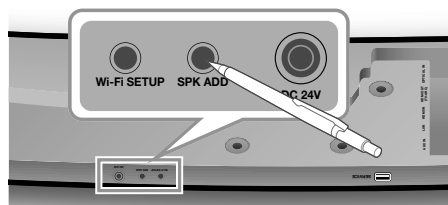

Tył listwy Soundbar



3. Zainstaluj aplikację **Samsung Multiroom** na urządzeniu typu smart (smartfonie, tablecie itp.).
4. Uruchom aplikację **Samsung Multiroom**.



5. Skonfiguruj ustawienia wstępne zgodnie z poleceniami na ekranie aplikacji.



Ekran startowy

Wprowadzanie hasła routera bezprzewodowego

Podłączanie głośnika zakończone

- ✓ Aby listwa Soundbar połączyła się z siecią bezprzewodową za pośrednictwem aplikacji Samsung Multiroom, należy wprowadzić hasło routera bezprzewodowego.
- ✓ Jeśli router bezprzewodowy nie ma przypisanego hasła, ustawienia wstępne zostaną skonfigurowane bez żądania wprowadzenia hasła.

Dodawanie listwy Soundbar do istniejącego systemu nagłośnienia typu multiroom

Jeśli aplikacja Samsung Multiroom jest już zainstalowana do użytku z innym urządzeniem audio, wykonaj poniższe kroki w celu dodania urządzenia Soundbar.

1. Naciśnij i przytrzymaj przycisk **SPK ADD** z tyłu obudowy listwy Soundbar przez ponad 1 sekundę.
 - Pojawi się dźwięk powiadomienia, a na jednostce głównej Soundbar wyświetli się komunikat „ADD SPEAKER”. Następnie, po aktywowaniu trybu oczekiwania na połączenie pojawi się komunikat „WIFI READY”.
2. Podłącz urządzenie typu smart (smartfon, tablet itp.) do routera bezprzewodowego.

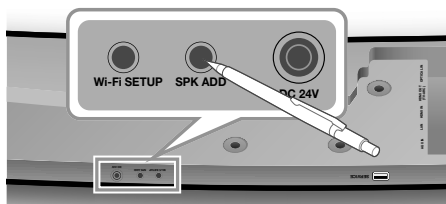

Tył listwy Soundbar



3. Uruchom aplikację **Samsung Multiroom**.
4. Dotknij ☰, aby przejść do listy wszystkich głośników.
5. Wybierz **More > Add New Speaker** w aplikacji, a następnie wykonaj polecenia wyświetlane na ekranie aplikacji.

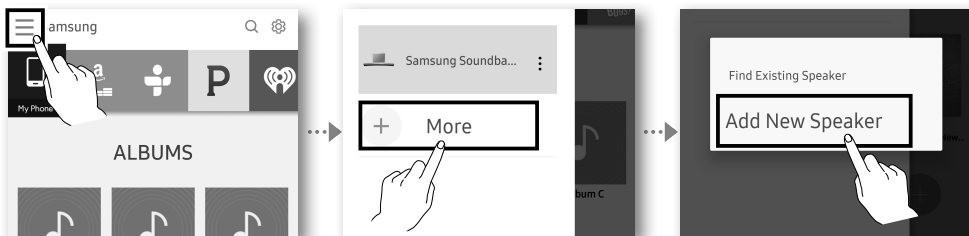

- ✓ Aby nawiązać połączenie z inną siecią, wybierz **No**. Aby listwa Soundbar połączyła się z siecią bezprzewodową za pośrednictwem aplikacji Samsung Multiroom, należy wprowadzić hasło routera bezprzewodowego. Jeśli router bezprzewodowy nie ma przypisanego hasła, ustawienia wstępne zostaną skonfigurowane bez żądania wprowadzenia hasła.

Podłączanie urządzenia Soundbar do telewizora Samsung Smart TV

Podłączenie telewizora do listwy Soundbar za pośrednictwem sieci bezprzewodowej umożliwia odtwarzanie dźwięku z telewizora.

- ✓ **Ważne: Upewnij się, że telewizor i urządzenie Soundbar są podłączone do tej samej sieci.**
(Jak sprawdzić sieć telewizora : Menu główne → Sieć → Stan sieci)

Konfigurowanie ustawień z poziomu telewizora Samsung Smart TV

- ✓ Aby dźwięk był emitowany przez listwę Soundbar, należy się upewnić, że model telewizora obsługuje funkcję Multiroom (telewizory Samsung Smart wyprodukowane po roku 2014).
- ✓ Jeśli telewizor utraci połączenie z siecią bezprzewodową w wyniku zmiany urządzenia dostarczającego dźwięk do listwy Soundbar, należy ponownie skonfigurować połączenie z poziomu menu telewizora.

▪ Dotyczy telewizorów wyprodukowanych w roku 2016

1. Menu główne → Ustawienia (⚙️) → Dźwięk → Wyjście dźwięku → Wybierz opcję [Samsung] HW-Jxxxx (Wi-Fi)
2. Wyjściem jest dźwięk telewizora.

▪ Dotyczy telewizorów wyprodukowanych w roku 2015

1. Menu główne → Dźwięk → Lista głośników → Wybierz opcję [Samsung] HW-Jxxxx (Wi-Fi)
2. Wyjściem jest dźwięk telewizora.

▪ Dotyczy telewizorów wyprodukowanych w roku 2014

1. Menu główne → Dźwięk → Ustawienia głośnika → Wybierz opcję **Multiroom Link - Ustawienia** → **Soundbar+Surround**
2. Z poziomu urządzenia Soundbar wybierz opcję „J7500”, a następnie „OK”
3. Menu główne → Dźwięk → Ustawienia głośnika → Wybierz opcję **Wyjście dźwięku TV** → **Multiroom Link**

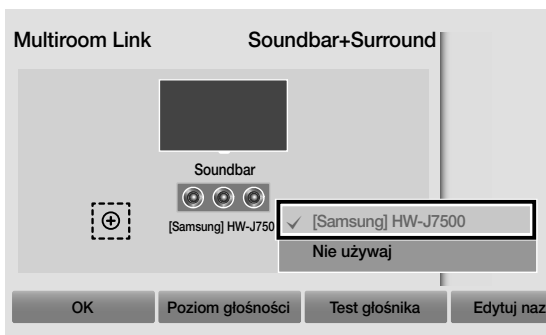

4. Wyjściem jest dźwięk telewizora.

Podłączanie Systemu Audio Samsung Multiroom

Podłączenie dwóch głośników systemu Audio Multiroom i listwy Soundbar umożliwia uzyskanie trójwymiarowego dźwięku.

✓ Nie można połączyć systemu dźwięku przestrzennego z systemem Multiroom Audio.

1. Dotknij ☰, aby przejść do listy wszystkich głośników.
2. Dotknij ⋮ z prawej strony nazwy modelu listwy Soundbar.
3. Dotknij **Surround Setup**. Po przeciągnięciu głośnika do żądanej lokalizacji wybierz opcję **Done**.
4. Podłączenie dźwięku przestrzennego zakończone.

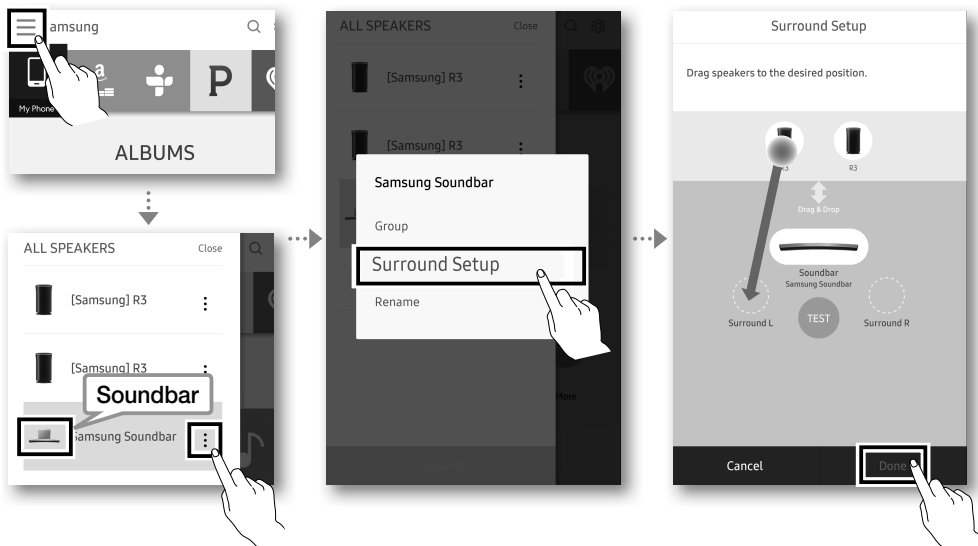

✓ W wersji internetowej podręcznika sprawdź sposób podłączania dźwięku przestrzennego do telewizora.

POŁĄCZENIE PRZEZ BLUETOOTH

Urządzenie Bluetooth można podłączyć do listwy Soundbar i bezprzewodowo słuchać muzyki w standardzie stereo.

✓ Nie ma możliwości jednoczesnego podłączenia wielu urządzeń Bluetooth.



1. Naciśnij przycisk  na górnej części obudowy listwy Soundbar lub przycisk **SOURCE** na pilocie, aby wybrać tryb **BT**.
2. Wybierz menu Bluetooth na urządzeniu Bluetooth, które ma być podłączone. (Patrz instrukcja obsługi urządzenia Bluetooth.)
3. Wybierz "[Samsung] HW-Jxxx" z listy.
 - Jeśli połączenie między urządzeniami Soundbar i Bluetooth jest ustanowione, przedni wyświetlacz urządzenia Soundbar wyświetla informację **[Nazwa urządzenia Bluetooth] → BT**.
4. Odtwórz muzykę na podłączonym urządzeniu.

[Jeśli nie powiodło się połączenie z urządzeniem Bluetooth /Jeśli wymagane jest kolejne wyszukiwanie].

- Usuń urządzenie "[Samsung] HW-Jxxx" znalezione przez urządzenie Bluetooth i ponownie wyszukaj urządzenie Soundbar.
- ✓ Jeśli podczas podłączania urządzenia Bluetooth zostanie wyświetlone żądanie wprowadzenia kodu PIN, wprowadź <0000>.
- ✓ W trybie połączenia Bluetooth połączenie Bluetooth może zostać utracone, jeśli odstęp pomiędzy systemem Soundbar a urządzeniem Bluetooth przekracza odległość 10 m.
- ✓ System Soundbar wyłącza się automatycznie po 15 minutach w trybie gotowości.
- ✓ Zestaw Soundbar może nieprawidłowo wykonać operację wyszukiwania lub połączenia Bluetooth w poniższych przypadkach:
 - Jeżeli wokół systemu Soundbar występuje silne pole elektryczne.
 - Jeżeli kilka urządzeń Bluetooth jest skojarzonych z systemem Soundbar jednocześnie.
 - Jeżeli urządzenie Bluetooth jest wyłączone, nie znajduje się na właściwym miejscu lub działa nieprawidłowo.
- ✓ Urządzenia elektroniczne mogą powodować zakłócenia sygnału radiowego. Urządzenia generujące fale elektromagnetyczne, takie jak kuchenki mikrofalowe, bezprzewodowe urządzenia LAN itp., nie mogą znajdować się w pobliżu urządzenia głównego Soundbar.

Odlączenie urządzenia Soundbar od urządzenia Bluetooth

Naciśnij przycisk **SOURCE** na pilocie lub przycisk  na górnej części obudowy produktu, aby przełączyć z trybu **BT** na inny lub wyłączyć listwę Soundbar.

- Podłączone urządzenie Bluetooth będzie przez pewien czas czekało na odpowiedź z systemu Soundbar, po czym zakończy połączenie. (Czas odlączenia może się różnić w zależności od urządzenia Bluetooth)

PODŁĄCZANIE DO OSOBNEGO URZĄDZENIA ZEWNĘTRZNEGO

Podłączenie osobnego urządzenia zewnętrznego, np. odtwarzacza BD/konsoli do gier/odbiornika telewizji satelitarnej itp., do listwy Soundbar pozwala odtwarzać dźwięk.

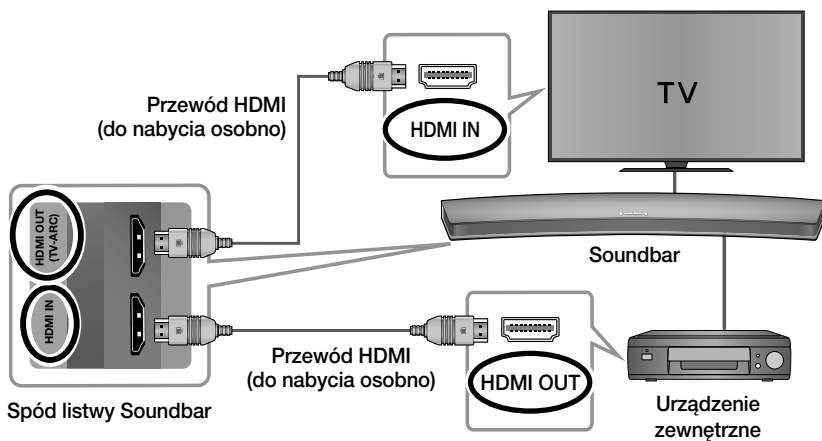

1. Podłącz przewód HDMI (do nabycia osobno) w sposób pokazany na powyższym rysunku.
2. Naciśnij przycisk  na górze listwy Soundbar lub przycisk **SOURCE** na pilocie, aby wybrać tryb **HDMI**.
3. Na wyświetlaczu listwy Soundbar pojawi się napis HDMI i rozpocznie się odtwarzanie dźwięku.

AKTUALIZACJA OPROGRAMOWANIA

Firma Samsung może w przyszłości zapewnić aktualizacje oprogramowania wewnętrznego listwy Soundbar.

Automatyczna aktualizacja

Urządzenie Soundbar ma domyślnie włączoną opcję automatycznej aktualizacji. Jeśli urządzenie Soundbar jest podłączone do Internetu, automatycznie wyszukiwane są aktualizacje oprogramowania wbudowanego, nawet jeśli jest ono wyłączone.

- ✓ Aby korzystać z funkcji automatycznej aktualizacji, należy podłączyć listwę Soundbar do Internetu. Połączenie Wi-Fi do listwy Soundbar zostanie przerwane, jeśli odłączony zostanie przewód zasilania lub nastąpi przerwa w zasilaniu. W razie odcięcia zasilania, należy włączyć listwę Soundbar i ponownie ją podłączyć.

Aktualizacja przy użyciu USB

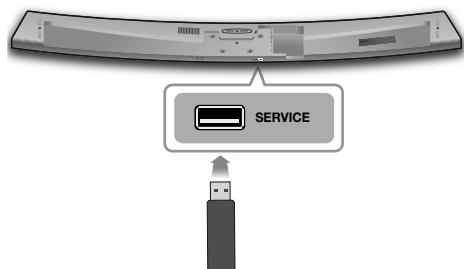

Jeżeli dostępna będzie aktualizacja oprogramowania wewnętrznego, możliwe będzie jego uaktualnienie poprzez podłączenie urządzenia USB z zapisaną na nim aktualizacją oprogramowania do gniazda USB listwy Soundbar.



Więcej informacji na temat pobierania plików aktualizacji znajduje się na stronie internetowej firmy Samsung Electronics (samsung.com/sec) → wyszukaj nazwę modelu → pobierz oprogramowanie za pomocą menu wsparcia klienta. Nazwy opcji mogą być różne.

MONTOWANIE WSPORNIKA ŚCIENNEGO

Środki ostrożności przy instalacji

- Należy montować wyłącznie na pionowych ścianach.
- Nie należy instalować systemu Soundbar w miejscu o wysokiej temperaturze i/lub wilgotności. System należy instalować na stabilnej ścianie, która utrzyma masę urządzenia głównego Soundbar.
- Należy sprawdzić nośność ściany. Jeśli system Soundbar ma być zainstalowany na ścianie, która może nie utrzymać masy urządzenia głównego Soundbar, należy wzmocnić ścianę przed instalacją. Jeśli jest to niemożliwe, należy zainstalować system na innej ścianie, która utrzyma masę urządzenia głównego Soundbar.
- Należy zakupić i zastosować wkręty mocujące lub kotwy odpowiednie do rodzaju posiadanej ściany (płyty gipsowej, płyty żelaznej, drewna itd.). W miarę możliwości należy zamontować wkręty wsporcze w kółkach w ścianie.
- Należy zakupić odpowiednie wkręty zależnie od typu i grubości ściany, na której zostanie zamontowana listwa Soundbar.
 - Średnica : M5
 - Długość : zalecane L 35 mm lub dłuższe
- Podłączyć przewody z urządzenia do urządzeń zewnętrznych przed zamontowaniem urządzenia na ścianie.
- Pamiętaj, aby wyłączyć jednostkę przed instalacją i odłączyć ją od gniazdka zasilania. W przeciwnym razie mogłoby dojść do porażenia prądem elektrycznym.

Dotyczy urządzenia głównego Soundbar (Komponenty Montażowe)

	
Śruba uchwyty 1 (4 szt.)	Śruba uchwyty 2 (dotyczy napraw urządzenia głównego Soundbar) (4 szt.)
	
Uchwyty ścienny	Uchwyty montażowe ścienny (do montażu na uchwyty ściennym)

1. Umieść listwę Soundbar zgodnie z ilustracją, uważając, aby żaden z przycisków nie dotykał powierzchni, na której leży.
2. Jeśli element **Stopa mocująca** (3 szt.) oraz element **Wspornik uchwyty** (2 szt.) są zamocowane, wymontuj je.

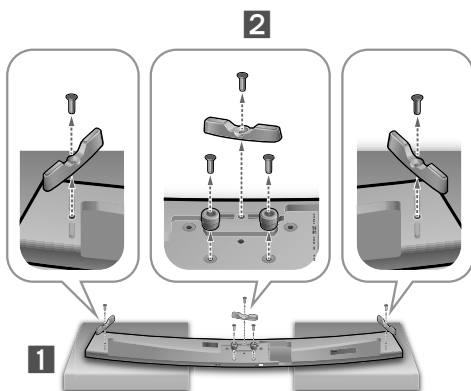

3. Dokładnie wkręć elementy **Śruba uchwyty 1** (4 szt.) oraz **Śruba uchwyty 2** (dotyczy napraw urządzenia głównego Soundbar) (4 szt.) do otworów w obudowie listwy Soundbar w sposób pokazany na rysunku.

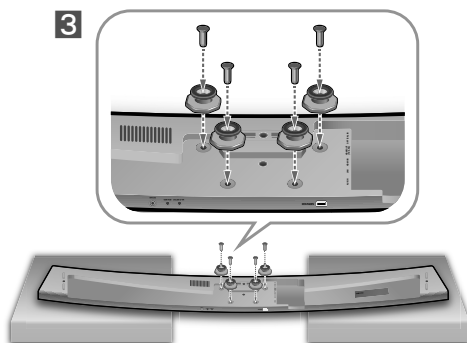

4. Pojedynczo włóż elementy **Śruba do montażu ściennego** do 3 otworów, aby zamocować element **Uchwyty ścienny** na ścianie.

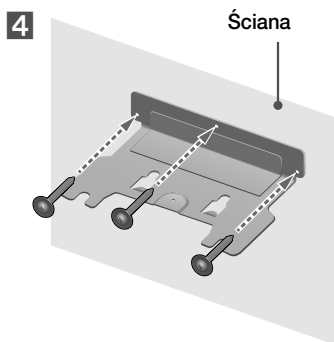

✓ Zalecany rodzaj śruby: M5

5. Zamocuj listwę Soundbar na elemencie **Uchwyt ścienny** w sposób pokazany na kolejnych rysunkach (1 → 2).

5

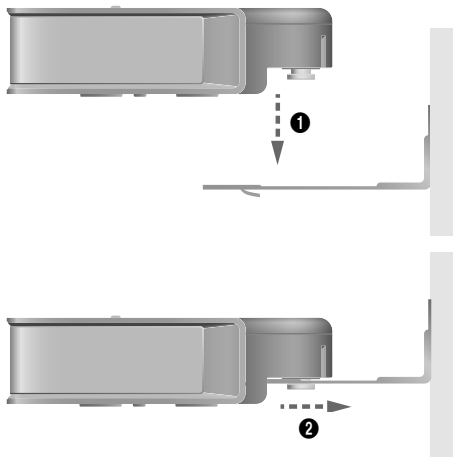

6. Przykręć element **Uchwyt montażowy ścienny** (do montażu na uchwycie ściennym), aby połączyć element **Uchwyt ścienny** z listwą Soundbar.

6

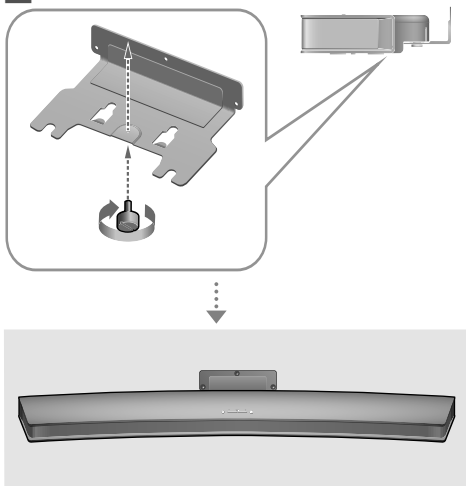

- ✓ Elementy **Śruba do montażu ściennego** nie znajduje się w zestawie.
- ✓ W zależności od ściany należy użyć odpowiednich śrub do montażu ściennego. Przed przystąpieniem do montażu należy zakupić odpowiednie śruby.



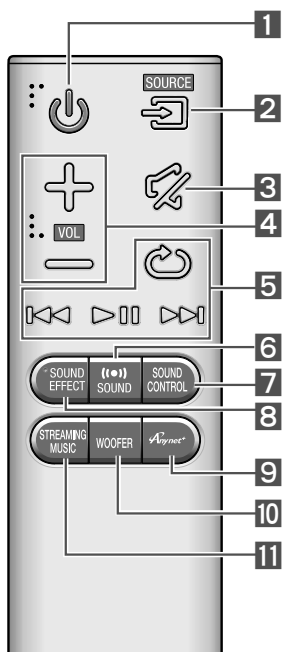

FUNKCJE I PRZYCISKI ZDALNEGO STEROWANIA



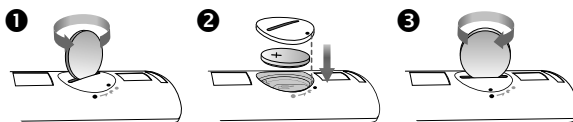









Wkładanie baterii przed użyciem pilota

1. Obróć pokrywę baterii pilota w kierunku przeciwnym do wskazówek zegara za pomocą monety, jak pokazano na poniższym rysunku.
2. Włóż baterię litową 3 V. Włóż ją tak, aby biegun dodatni (+) był skierowany do góry. Załóż z powrotem pokrywę baterii i dopasuj do siebie oznaczenia „•”, jak pokazano na poniższym rysunku
3. Przy użyciu odpowiedniej monety obróć maksymalnie pokrywę komory baterii pilota w prawo, aż zostanie zablokowana.



1	 Zasilanie	Służy do włączania/wyłączania listwy Soundbar.
2	 SOURCE	Naciśnij, aby wybrać źródło podłączone do listwy Soundbar.
3	 Wyciszenie	Powoduje tymczasowe ustawienie głośności na 0. Aby anulować ustawienie, należy ponownie nacisnąć przycisk.
4	 Głośność	Umożliwia regulację poziomu głośności urządzenia.

5	 Odtwarzanie/ Pauza	Naciśnij przycisk ► , aby tymczasowo wstrzymać odtwarzanie utworu muzycznego. Ponownie naciśnij przycisk ► , aby odtworzyć wybrany utwór muzyczny.
	 Przejdź do przodu	Powoduje wybranie następnego pliku.
	 Przejdź do tyłu	Powoduje wybranie poprzedniego pliku.
	 Powtórz	Funkcja powtarzania jest obsługiwana tylko podczas odtwarzania utworów muzycznych zapisanych na telefonie lub utworów odtwarzanych przy użyciu funkcji DMS w aplikacji Samsung Multiroom. <ul style="list-style-type: none"> • OFF-REPEAT : anuluje powtarzanie odtwarzania. • TRACK-REPEAT : powtarzanie odtwarzania danego utworu. • ALL-REPEAT : powtarzanie odtwarzania wszystkich utworów.
6	 Dźwięk przestrzenny	Funkcja Dźwięk Surround dodaje dźwiękowi głębi i wrażenia przestrzenności. Każde naciśnięcie tego przycisku powoduje na przemian ON lub OFF tej funkcji.
7	 SOUND CONTROL	Do wyboru są opcje TREBLE , BASS lub AUDIO SYNC . <ul style="list-style-type: none"> • Aby wyregulować głośność tonów wysokich lub niskich, wybierz pozycję TREBLE lub BASS w menu Ustawienia dźwięku, a następnie ustaw głośność z zakresu od -3 ~ +3 za pomocą przycisków ◀◀◀, ▶▶▶. • Jeśli obraz i dźwięk nie są zsynchronizowane pomiędzy telewizorem a listwą Soundbar, wybierz opcję AUDIO SYNC z menu Ustawienia dźwięku, a następnie ustaw opóźnienie dźwięku z zakresu 0–300 milisekund za pomocą przycisków ◀◀◀, ▶▶▶.
8	 SOUND EFFECT	Dostępnych jest 6 trybów efektów dźwiękowych: STANDARD, MUSIC, CLEAR VOICE, SPORTS, MOVIE i NIGHT. <ul style="list-style-type: none"> ✓ Tryb NIGHT Przy zmianie kanału lub źródła muzyki różnica w głośności różnych źródeł jest automatycznie dostosowywana tak, aby umożliwiała przyjemne słuchanie.
9	 Anynet+	Umożliwia włączenie lub wyłączenie funkcji Anynet+ i Auto Power Link. Funkcje Anynet+ i Auto Power Link nie działają nigdy jednocześnie. <ul style="list-style-type: none"> • Anynet+ : w przypadku podłączenia przy użyciu przewodu HDMI można obsługiwać listwę Soundbar za pomocą pilota telewizora Samsung. • Auto Power Link : włączenie telewizora podłączonego za pośrednictwem gniazda optycznego powoduje automatyczne włączenie listwy Soundbar.
10	 WOOFER	Umożliwia regulację głośności subwoofera w zakresie od -12 lub od -6 ~ +6.
11	 STREAMING MUSIC	Istnieje możliwość słuchania internetowych stacji radiowych poprzez przesyłanie strumieniowe. Domyślnie do wyboru są 3 internetowe stacje radiowe. Aby korzystać z funkcji strumieniowego przesyłania muzyki, konieczne jest podłączenie listwy Soundbar do sieci.

ROZWIĄZYWANIE PROBLEMÓW

Przed oddaniem urządzenia do serwisu warto zapoznać się z poniższymi informacjami.

Urządzenie się nie włącza.

Czy kabel zasilania jest podłączony do gniazda?

⇒ Podłącz kabel zasilania do gniazda.

Funkcja nie działa, gdy naciskany jest dany przycisk.

Czy w powietrzu są ładunki elektrostatyczne?

⇒ Odłącz kabel zasilania i podłącz ponownie.

Brak dźwięku.

Czy włączona jest funkcja wyciszenia?

⇒ Naciśnij przycisk  (Wyciszenie), aby wyłączyć tę funkcję

Czy głośność ustawiona jest na minimalną?

⇒ Ustaw głośność.

Pilot nie działa.

Czy baterie są wyczerpane?

⇒ Wymień baterie.

Czy odległość między pilotem i urządzeniem głównym Soundbar jest za duża?

⇒ Umieść pilot bliżej urządzenia głównego Soundbar.

Uruchomienie trybu TV SoundConnect (łączenie telewizora) nie powiodło się.

Czy ten telewizor obsługuje tryb TV SoundConnect?

⇒ Tryb TV SoundConnect jest obsługiwany przez niektóre telewizory firmy Samsung wprowadzone na rynek po 2012 roku. Sprawdź, czy dany telewizor obsługuje tryb TV SoundConnect.

Czy dany telewizor posiada najnowszą wersję oprogramowania sprzętowego?

⇒ Aktualizuj oprogramowanie sprzętowe telewizora do najnowszej wersji.

Czy w trakcie połączenia wyświetlany jest błąd?

⇒ Skontaktuj się z centrum obsługi klienta firmy Samsung.

⇒ Zresetować połączenie TV SoundConnect i ponownie połączyć. Aby zresetować połączenie TV SoundConnect, należy nacisnąć i przytrzymać przycisk  przez 5 sekund.

Czerwona dioda na subwooferze będzie migać i subwoofer nie będzie generował żadnego dźwięku.

Problem może wystąpić, jeśli subwoofer nie jest podłączony do urządzenia głównego Soundbar.

⇒ Spróbuj ponownie połączyć subwoofer.

Informacje na ten temat znajdują się na stronie 5.

Subwoofer warkocze i zauważalnie drga.

Spróbuj wyregulować wibracje subwoofera.

⇒ Naciśnij przycisk **WOOFER** na pilocie, aby ustawić wartość (pomiędzy -12, -6 ~ +6)

LICENCJI



Manufactured under licence from Dolby Laboratories. Dolby, Dolby Audio and the double-D symbol are trademarks of Dolby Laboratories.



Informacje dotyczące patentów DTS można znaleźć na stronie: <http://patents.dts.com>. Wyprodukowano na licencji DTS Licensing Limited. DTS, jego graficzny symbol, & DTS i symbol łącznie, to zastrzeżone znaki towarowe, a DTS 2.0 Channel to znak towarowy firmy DTS Inc. © DTS, Inc. Wszelkie prawa zastrzeżone.

HDMI

Wyrażenia HDMI i HDMI High-Definition Multimedia Interface oraz logo HDMI to znaki towarowe lub zarejestrowane znaki towarowe firmy HDMI Licensing LLC w Stanach Zjednoczonych i innych krajach.



- Oprogramowanie Spotify podlega licencjom stron trzecich, które można znaleźć tutaj: www.spotify.com/connect/third-party-licenses.
- Więcej informacji na temat usługi Spotify Connect można znaleźć na stronie www.spotify.com/connect

INFORMACJA O LICENCJI OPEN SOURCE

Aby uzyskać więcej informacji o oprogramowaniu Open Source użytym w tym produkcie, odwiedź stronę:
<http://opensource.samsung.com>

WAŻNE INFORMACJE DOTYCZĄCE OBSŁUGI SERWISOWEJ

- Rysunki i ilustracje znajdujące się w tej instrukcji obsługi służą wyłącznie jako źródło informacji i mogą różnić się od rzeczywistego wyglądu produktu.
- Istnieje możliwość nalożenia opłaty administracyjnej w przypadku gdy:
 - a. zostanie wezwany technik, a w urzędzeniu nie zostanie stwierdzona żadna wada (tj. w przypadku, gdy użytkownik nie przeczyta niniejszej instrukcji).
 - b. urządzenie zostanie przyniesione do punktu napraw, a w urzędzeniu nie zostanie stwierdzona żadna wada (tj. w przypadku, gdy użytkownik nie przeczyta niniejszej instrukcji).
- Użytkownik zostanie poinformowany o wysokości takiej opłaty administracyjnej przed wykonaniem jakiegokolwiek naprawy lub wizytą technika na miejscu.

DANE TECHNICZNE

OGÓLNE	Waga	Urządzenie główne Soundbar	4,0 kg
		Subwoofer (PS-WJ7500R / PS-WJ7501R)	6,8 kg
	Wymiary (szer. x wys. x głęb.)	Urządzenie główne Soundbar	1230,0 x 47,5 x 170,0 mm
		Subwoofer (PS-WJ7500R / PS-WJ7501R)	452,0 x 335,0 x 154,0 mm
	Zakres temperatur roboczych		+5°C do +35°C
	Zakres wilgotności roboczej		10 % do 75 %
WZMACNIACZ	Znamionowa moc wyjściowa	Urządzenie główne Soundbar	20W x 8, 8 OHM, THD ≤ 10%
		Subwoofer (PS-WJ7500R / PS-WJ7501R)	160W, 3 OHM, THD ≤ 10%

- Znamionowe dane techniczne
 - Konstrukcja, dane techniczne urządzenia oraz ekran Aplikacje mogą ulec zmianie bez uprzedzenia.
 - Samsung Electronics Co., Ltd. zastrzega sobie prawo do zmiany danych technicznych bez uprzedzenia.
 - Wagę i wymiary podano w przybliżeniu.
 - Więcej informacji na temat obsługiwanych źródeł zasilania i zużycia prądu znajduje się na etykiecie umieszczonej na urządzeniu. (Etykieta : Dolna część urządzenia głównego Soundbar)

Ostrzeżenie : W przypadku wyłączenia/włączenia sieci Wi-Fi/Ethernet urządzenie włączy się ponownie.

Całkowite zużycie energii w trybie gotowości (W) (Wszystkie porty są w stanie „WŁ”)		2,7W
Wi-Fi/Ethernet	Metoda dezaktywacji portu	Naciskaj przycisk Wi-Fi SETUP na urządzeniu przez 30 sekund, włączyc/wyłączyc sieć Wi-Fi/Ethernet.
Bluetooth	Metoda dezaktywacji portu	Naciskaj przycisk SPK ADD na urządzeniu przez 30 s, aby włączyc/wyłączyc połączenie Bluetooth.

Modele bezprzewodowe (z obsługą częstotliwości 5,15 GHz–5,35 GHz)

- Samsung Electronics ovim izjavljuje da je ova oprema usaglašena sa suštinskim zahtevima i drugim relevantnim odredbama direktive 1999/5/EC. Zvaničnu Izjavu o usaglašenosti možete naći na adresi <http://www.samsung.com>. Idite na Podrška > Traži podršku za proizvod i unesite naziv modela. Ova oprema se može koristiti u svim EU zemljama. Ova oprema se može koristiti samo u zatvorenom prostoru.



Modele bezprzewodowe (bez obsługi częstotliwości 5,15 GHz–5,35 GHz)

- Samsung Electronics ovim izjavljuje da je ova oprema usaglašena sa suštinskim zahtevima i drugim relevantnim odredbama direktive 1999/5/EC. Zvaničnu Izjavu o usaglašenosti možete naći na adresi <http://www.samsung.com>. Idite na Podrška > Traži podršku za proizvod i unesite naziv modela. Ova oprema se može koristiti u svim EU zemljama.



[Sposób poprawnego usuwania baterii, w które wyposażony jest niniejszy produkt]

(Dotyczy krajów, w których stosuje się systemy segregacji odpadów)

Niniejsze oznaczenie na baterii, instrukcji obsługi lub opakowaniu oznacza, że po upływie okresu użytkowania baterie, w które wyposażony był dany produkt, nie mogą zostać usunięte wraz z innymi odpadami pochodzącymi z gospodarstw domowych. Przy zastosowaniu takiego oznaczenia symbole chemiczne (Hg, Cd lub Pb) wskazują, że dana bateria zawiera rtęć, kadm lub ołów w ilości przewyższającej poziomy odniesienia opisane w dyrektywie WE 2006/66. Jeśli baterie nie zostaną poprawnie zutilizowane, substancje te mogą powodować zagrożenie dla zdrowia ludzkiego lub środowiska naturalnego.

Aby chronić zasoby naturalne i promować ponowne wykorzystanie materiałów, należy oddzielać baterie od innego typu odpadów i poddawać je utylizacji poprzez lokalny, bezpłatny system zwrotu baterii.



Prawidłowe usuwanie produktu (zużyty sprzęt elektryczny & elektroniczny)

(Dotyczy krajów, w których stosuje się systemy segregacji odpadów)

To oznaczenie umieszczone na produkcie, akcesoriach lub dokumentacji oznacza, że po zakończeniu eksploatacji nie należy tego produktu ani jego akcesoriów (np. ładowarki, zestawu słuchawkowego, przewodu USB) wyrzucać wraz ze zwykłymi odpadami gospodarstwa domowego. Aby uniknąć szkodliwego wpływu na środowisko naturalne i zdrowie ludzi wskutek niekontrolowanego usuwania odpadów, prosimy o oddzielenie tych przedmiotów od odpadów innego typu oraz o odpowiedzialny recycling i praktykowanie ponownego wykorzystania materiałów.

W celu uzyskania informacji na temat miejsca i sposobu bezpiecznego dla środowiska recyklingu tych przedmiotów, użytkownicy w gospodarstwach domowych powinni skontaktować się z punktem sprzedaży detalicznej, w którym dokonali zakupu produktu, lub z organem władz lokalnych.

Użytkownicy w firmach powinni skontaktować się ze swoim dostawcą i sprawdzić warunki umowy zakupu. Produktu ani jego akcesoriów nie należy usuwać razem z innymi odpadami komercyjnymi.

Informacje o naporima kompanije Samsung da doprinese očuvanju životne sredine i o specifičnim zakonskim obavezama u pogledu proizvoda, npr. Direktivi o registraciji, evaluaciji, autorizaciji i restrikcijama hemikalija (REACH), potražite na sledećoj adresi: samsung.com/uk/aboutsamsung/samsungelectronics/corporatecitizenship/data_corner.html